

SHARP

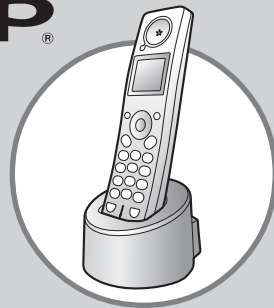

電話機 ファクシミリ用 増設子機

形名
シージェイケイエス
CJ-KS80

子機増設登録操作説明書

● この増設子機をご利用いただくには、増設子機と親機の間で増設の登録操作が必要になります。(そのままでは、使用できません。)

… 増設登録のまえに …

- 親機と増設子機の両方で操作を行いますので、それぞれをそばに並べて操作してください。
- 増設登録操作をするまえに、説明を一度通して読んでうえで、操作をはじめてください。
- はじめに、増設子機を約1時間充電してから増設登録操作を行ってください。

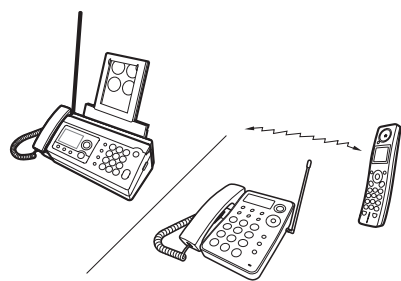

- 親機と増設子機は、電波を使って増設登録 (ID番号の登録) をしています。

電気雑音の影響を受けると、増設登録ができないことがありますので、雑音源から離れて操作を行ってください。

お知らせ

- 親機の電話機コードを回線からはずし、ACアダプターのプラグを抜いた状態で約10分以上たつと、親機に登録されている内容 (リモート操作用の暗証番号や短縮ダイヤルなど) が、消えることがあります。

登録する前の準備

1 増設子機の準備をする

1 充電機のコネクターをつなぎ、充電機を入れる

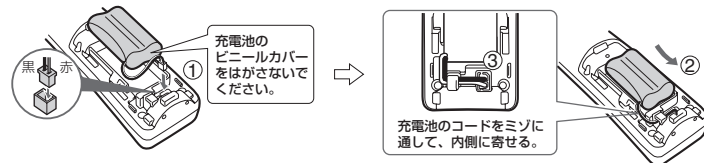

- 「ビビビビ」と鳴ることがありますが、故障ではありません。

2 充電機ふたを取り付ける

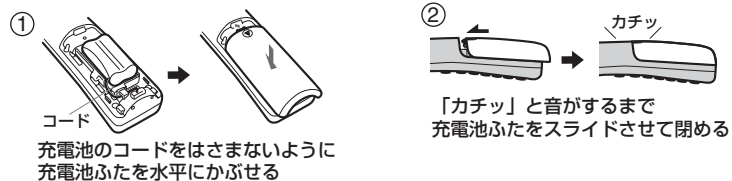

3 充電機の電源コードをつなぐ

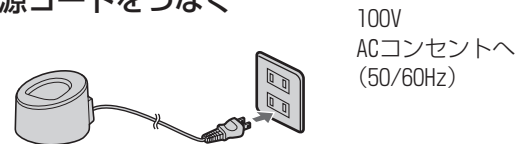

4 増設子機を充電機に置き、約1時間充電する。



子機の増設登録が終わったら、**10時間以上**充電してください。

- 通話ボタンは、増設登録が完了するまで点灯し続けます。
- 「ビビビビ」と鳴ることがありますが、故障ではありません。
- 充電機が充電されていないと、増設登録ができないことがあります。

2 親機の準備をする

電話機の場合

ACアダプターをつなぐ。

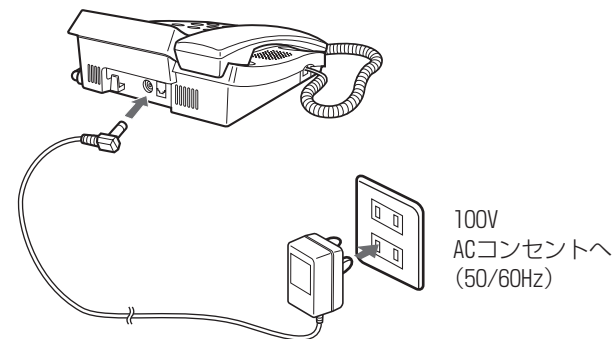

ファクシミリの場合

電源コードのプラグをつなぐ。

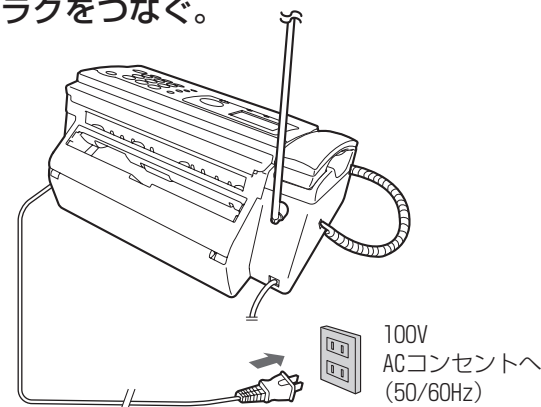

準備が終わったら

増設子機の操作 → 親機の操作 の順で

増設登録操作を行う。

親機に登録されていない子機番号のうち、最も小さい番号に自動的に登録するとき

増設登録操作手順【基本】
(表面)

好きな子機番号に登録したいとき

増設登録操作手順【好きな番号に登録する】
(裏面)

お知らせ

次のようなときには、「ビビビビ」と鳴り、登録操作ができません。

- 操作をまちがえたとき。
- ボタンを押す間隔を10秒以上あけたとき。
- 指定時間以内に操作を完了しなかったとき。

増設子機が「ビビビビ」と鳴ったとき

増設子機の通話ボタンが点灯したあと、増設子機の操作をはじめからやり直してください。

親機が「ビビビビ」と鳴ったとき

増設子機の通話ボタンが点滅から点灯になったあと、増設子機の操作をはじめからやり直してください。

増設可能機種リスト

この増設子機は、下記のコードレス電話機、ファクシミリに増設できます。

●コードレス電話機

2004年7月現在

形名	形名	形名	形名
CJ-640TY	CJ-N75CW-R	CJ-V61KW	CJ-V91CL
CJ-640WY	CJ-N763W-B	CJ-V73CL	CJ-V91KW
CJ-64Y	CJ-N763W-C	CJ-V73CW	CJ-VP3CL
CJ-755-JB	CJ-N76CL-B	CJ-V743W	CJ-W100CL
CJ-755-JR	CJ-N76CL-C	CJ-V74CL	CJ-X51-HF
CJ-755W-JB	CJ-N853W	CJ-V77CL	CJ-X51W-HF
CJ-765-JB	CJ-N85CL	CJ-V77KT	CJ-X55CL
CJ-765W-JB	CJ-N883W	CJ-V77KW	CJ-X55CW
CJ-N75CL-H	CJ-N88CL	CJ-V83CL	CJ-X72
CJ-N75CL-R	CJ-V61CL	CJ-V83CL-X	CJ-X72W
CJ-N75CW-H	CJ-V61KT	CJ-V83KW	

●ファクシミリ

形名	形名	形名	形名
UX-F10CL	UX-V501CL	UX-W40CL	UX-W71CL
UX-F10CW	UX-V501CW	UX-W50CL	UX-W71KW
UX-F12CL	UX-V502CL	UX-W51CL	UX-W90CL
UX-F12CW	UX-V502CW	UX-W51KW	UX-WB10CL
UX-F24CL	UX-V503CL	UX-W55CL	UX-WB10CW
UX-F24CW	UX-V503CW	UX-W55CW	UX-Y301CW
UX-F250CL	UX-W30CL	UX-W60CL	UX-Y302CL
UX-F250CW	UX-W30CW	UX-W60CW	UX-Y302CW
UX-F34CL	UX-W31CL	UX-W70CL	UX-Y303CL
UX-F34CW	UX-W31CW	UX-W70KW	UX-Y303CW

増設登録操作手順【基本】

付属の充電機は、お買いあげ時充電されていません。

「登録する前の準備」にしたがって充電してください。

親機に登録されていない子機のうち最も小さい番号を選んで、自動的にその番号に登録されます。

● お好きな子機番号に登録したいときは、裏面の「増設登録操作手順【好きな番号に登録する】」を行ってください。

1 はじめに、増設子機を操作します。

1 「ピッ」と鳴るまで、
保留／内線／クリアボタンを
押し続ける。
(約2秒)

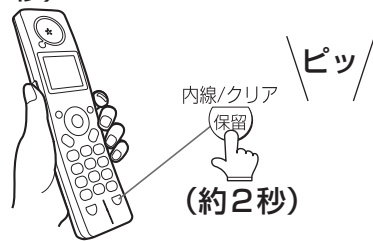

- 「ピッ」と鳴ったら、保留／内線／クリアボタンから指をはなす。
- 画面に“子機増設中”と表示されます。
- 通話ボタンがゆっくり点滅します。通話ボタンは、増設登録操作が終わるまで点滅しています。

📢 お知らせ

- 通話ボタンが消灯しているときは、増設登録ができません。「増設登録を取り消すには」の増設子機の取り消しを行ったあと、この操作を行ってください。

2 続けて親機を操作します。

- 親機の操作は増設子機の操作終了後、2分以内に完了してください。

2 電話機の場合

受話器を置いた状態で…

「ピッ」…「ピッ」と鳴るまで、
親機の保留／内線ボタンを押し続ける。
(約2秒)



- 「ピッ」…「ピッ」と鳴ったら、保留／内線ボタンから指をはなす。

2 ファクシミリの場合

受話器を置いた状態で…

親機の内線（または子機）ボタンを
約2秒押し。

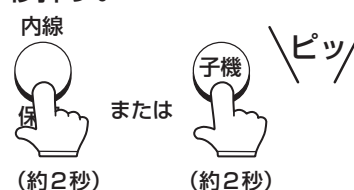

- 「ピッ」と鳴ったら、内線（または子機）ボタンから指をはなす。

「ピー」と
鳴る。

登録が完了しました。

- 増設子機の通話ボタンが消灯します。
- 増設子機の液晶ディスプレイに、子機番号が表示されます。

「ピピピピ」と
鳴る。

登録されていません。

- 増設子機の通話ボタンが点滅から点灯になったあと（約2分後）、増設子機の手順1からやり直してください。

「ピー」と
鳴る。

登録が完了しました。

- 増設子機の通話ボタンが消灯します。
- 増設子機の液晶ディスプレイに、子機番号が表示されます。

「ピピピピ」と
鳴る。

登録されていません。

- 増設子機の通話ボタンが点滅から点灯になったあと（約2分後）、増設子機の手順1からやり直してください。

3 登録されているか確認します。

〈親機で操作します。〉

電話機の場合

保留／内線ボタンを
押したあと、登録した
子機番号を押す。

例) 子機番号「3」の場合

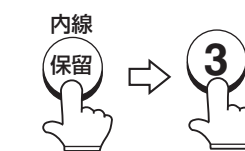

ファクシミリの場合

受話器を取り上げて、
内線（または子機）ボタ
ンを押したあと、登録し
た子機番号を押す。

例) 子機番号「3」の場合



増設子機の呼出音が
鳴ったら…
増設登録はできて
います。



- 呼出音が鳴らなかったときは、増設登録はできていません。もう一度、増設子機の手順1からやり直してください。

増設登録が終わったら

子機番号が表示されます。(例) 子機2

ファクス受信手順シールを貼り付ける

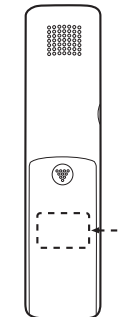

ファクシミリに増設したとき

付属のファクス受信手順シールを貼り付けると便利です。

ファクス受信手順シール

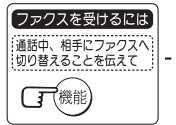

- 貼り付け位置はめやすです。お好みの位置に貼り付けてください。

増設登録ができないときは

何回やり直しても増設登録ができないときは、暗証番号を変更してください。暗証番号とは、増設登録を行うときに、親機と増設子機の間で使っている1ケタの番号です。この増設子機では、暗証番号は「2」を自動的に使用するようになっています。暗証番号を変更するには、次の操作を行ってください。

増設登録操作手順【基本】の場合

増設子機の操作

手順1で保留/内線/クリアボタンを約2秒間押したあと…
 ①(0) ~ ⑨(9) のダイヤルボタン (1ケタ) を押す。(2分以内)
 ● ここで押した番号は親機の操作でも使います。覚えておいてください。

親機の操作

手順2で保留/内線ボタンまたは内線(または子機)ボタンを約2秒間押したあと…
 増設子機で押した番号と同じ番号(1ケタ)を押す。(2秒以内)

増設登録操作手順【好きな番号に登録する】の場合

増設子機の操作

手順1で保留/内線/クリアボタンを約2秒間押したあと…
 ①(0) ~ ⑨(9) のダイヤルボタン (1ケタ) を押す。(2分以内)
 ● ここで押した番号は親機の操作でも使います。覚えておいてください。

親機の操作

手順6で…
 ②ボタンの代わりに、増設子機で押した番号と同じ番号(1ケタ)を押す。(10秒以内)





お知らせ

- 上記の操作をしても、増設できないときは、「増設登録を取り消すには」の取り消しを行ったあと、増設登録操作をやり直してください。



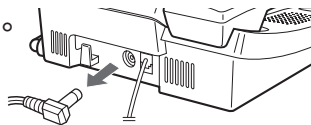
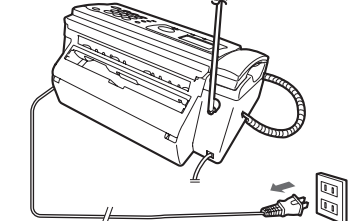
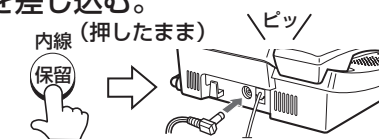

増設登録を取り消すには

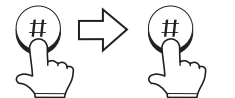
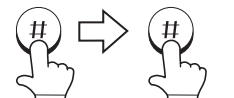
増設登録をやり直すときは、まず増設登録を取り消したあと、再度増設登録操作を行ってください。

1 親機の取り消しをします。

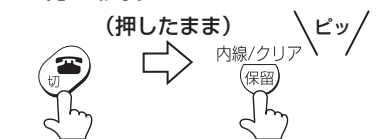
<h4>1 電話機の場合</h4> <p>ACアダプターのプラグを抜く。</p> 	<h4>ファクシミリの場合</h4> <p>電源コードのプラグを抜く。</p> 
<h4>2 受話器を置いた状態で…</h4> <p>親機の保留/内線ボタンを押したまま、ACアダプターのプラグを差し込む。</p> 	<p>受話器を置いた状態で…</p> <p>親機の内線(または子機)ボタンを押したまま、電源コードのプラグをつなぐ。</p>  <ul style="list-style-type: none"> ● そのままボタンを押し続け、約15秒後、液晶ディスプレイに“コキ/ID ショウキョ”または“子機/ID 消去”と表示されたら、ボタンから指をはなす。
<h4>3 10秒以内に、取り消したい子機番号(1ケタ)をダイヤルボタンで押す。① ② ③ ④</h4> 	<p>10秒以内に、取り消したい子機番号(1ケタ)をダイヤルボタンで押す。</p> 
<h4>4 ①(0) ボタンを2回押す。</h4>  <ul style="list-style-type: none"> ● 「ピー」と鳴って、親機の取り消しが完了します。 	<h4>①(0) ボタンを2回押す。</h4>  <ul style="list-style-type: none"> ● 「ピー」と鳴って、親機の取り消しが完了します。

2 増設子機の取り消しをします。

<h4>1 切ボタンを押したまま、保留/内線/クリアボタンを約2秒押す。</h4>  <ul style="list-style-type: none"> ● 「ピッ」と鳴ったら、切ボタンと保留/内線/クリアボタンから指をはなす。 ● 画面に“ソウセツ”と表示されます。 ● 通話ボタンがゆっくり点滅します。通話ボタンは、取り消し操作が終わるまで点滅しています。 	<h4>4 ①(0) ボタンを押す。</h4> 
<h4>2 ①(0) ボタンを押す。</h4> 	<ul style="list-style-type: none"> ● 「ピー」と鳴って、増設子機の取り消しが完了します。通話ボタンは、点滅から点灯になります。 ● “増設されていません”が表示されます。
<h4>3 ①(#) ボタンを押す。</h4> 	<h4>5 ①(#) ボタンを押す。</h4> 

お知らせ

- 増設されている子機番号を変更するには
 1. 親機と子機の両方の、増設登録を取り消します。
 2. 増設登録手順【好きな番号に登録する】で増設登録操作をします。
- 登録を取り消された子機は、再登録の操作を行わないと使用できません

増設登録操作手順【好きな番号に登録する】

あらかじめ親機で登録されている子機番号を確認してください。
 付属の充電機は、お買いあげ時充電されていません。
 「登録する前の準備」にしたがって充電してください。

1 はじめに、増設子機を操作します。

1 「ピッ」と鳴るまで、
 保留／内線／クリアボタンを
 押し続ける。
 (約2秒)



- 「ピッ」と鳴ったら、保留／内線／クリアボタンから指をはなす。
- 画面に“子機増設中”と表示されます。
- 通話ボタンがゆっくり点滅します。通話ボタンは、増設登録操作が終わるまで点滅しています。

お知らせ

- 通話ボタンが消灯しているときは、増設登録ができません。「増設登録を取り消すには」の増設子機の取り消しを行ったあと、この操作を行ってください。

2 続けて親機を操作します。

- 親機の操作は増設子機の操作終了後、2分以内に完了してください。

2 電話機の場合

ACアダプターのプラグを
 抜く。

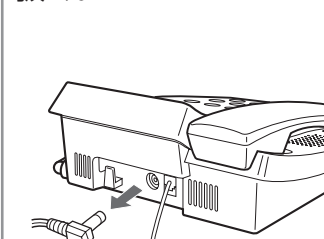

2 ファクシミリの場合

電源コードのプラグを
 抜く。

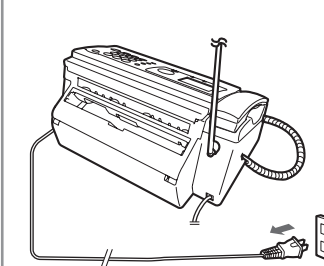

3 受話器を置いた状態で…

親機の保留／内線ボタン
 を押したまま、ACアダプ
 ターのプラグを差し込む。

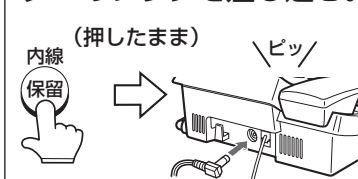

- 「ピッ」と鳴ったら、保留／内線ボタンから指をはなす。

3 受話器を置いた状態で…

親機の内線（または子機）
 ボタンを押したまま、電源
 コードのプラグをつなぐ。



- そのままボタンを押し続け液晶ディスプレイに“コキソウセツ”または“子機増設”と表示されたら、ボタンから指をはなす。

4 増設登録する子機番号を押す。

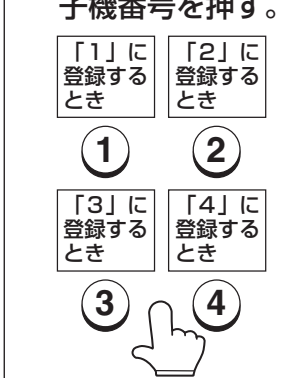

4 増設登録する子機番号を押す。

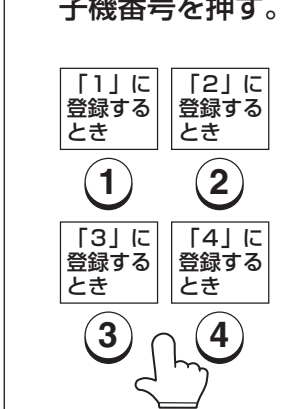

5 # ボタンを押す。

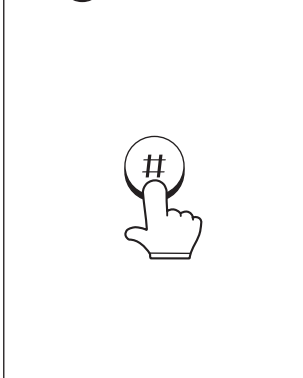

5 # ボタンを押す。

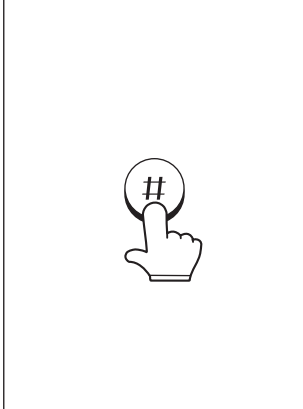

6 2 ボタンを押す。

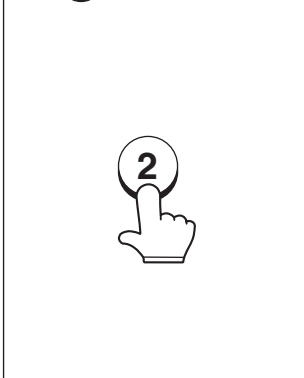

6 2 ボタンを押す。

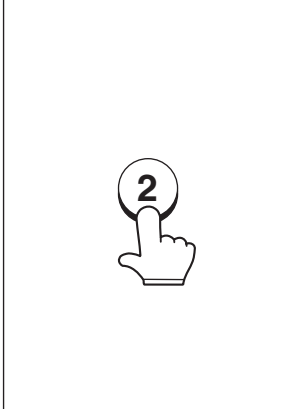

7 # ボタンを押す。

「ピー」と鳴る。 **登録が完了しました。**

- 増設子機は「ピー」と鳴って、通話ボタンが消灯します。
- 増設子機の液晶ディスプレイに、子機番号が表示されます。

「ピピピピ」と鳴る。 **登録されていません。**

- 増設子機の通話ボタンが点滅から点灯になったあと（約2分後）、増設子機の手順1からやり直してください。

「ピー」と鳴る。 **登録が完了しました。**

- 親機の液晶ディスプレイに“カンリョウ シマシタ!”または“完了しました”と表示されます。
- 増設子機は「ピー」と鳴って、通話ボタンが消灯します。
- 増設子機の液晶ディスプレイに、子機番号が表示されます。

「ピピピピ」と鳴る。 **登録されていません。**

- 親機の液晶ディスプレイに“シッパイデス!”または“失敗です!”と表示されます。
- 増設子機の通話ボタンが点滅から点灯になったあと（約2分後）、増設子機の手順1からやり直してください。

3 登録されているか確認します。

〈親機で操作します〉

電話機の場合

保留／内線ボタンを
 押したあと、登録した
 子機番号を押す。

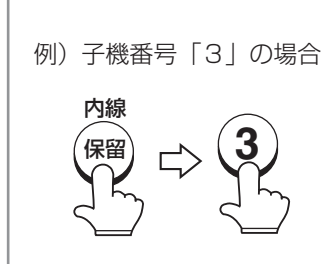

ファクシミリの場合

受話器を取り上げて、
 内線（または子機）ボタ
 ンを押したあと、登録し
 た子機番号を押す。

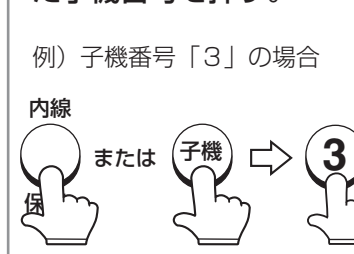

増設子機の呼出音が
 鳴ったら…
**増設登録はできて
 います。**

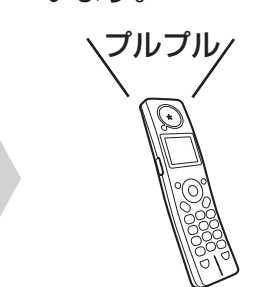

- 呼出音が鳴らなかったときは、増設登録はできていません。もう一度、増設子機の手順1からやり直してください。