

電話機 / ファクシミリ用 増設子機

形名
シー・ジェイ・ケイ・エス
CJ-KS7

子機増設登録操作説明書

この増設子機をご利用いただくには、増設子機と親機の間で増設の登録操作が必要になります。(そのままでは、使用できません。)増設する親機によって、親機の操作が異なります。増設可能機種リストで、ご自分のタイプを確認してください。マルチメディアホンに増設する場合の増設の操作は、マルチメディアホンの子機増設操作説明書をごらんください。

ご注意

親機の電話機コードを回線からはずし、ACアダプターのプラグを抜いた状態で約10分以上たつと、親機に登録されている内容(リモート操作の暗証番号や短縮ダイヤルなど)などが、消えることがあります。

... 増設登録のまえに ...

親機と増設子機の両方で操作を行いますので、それぞれをそばに並べて操作してください。増設登録操作をするまえに、説明を一度通して読んだうえで、操作をはじめてください。はじめに、増設子機を約1時間充電してから増設登録操作を行ってください。

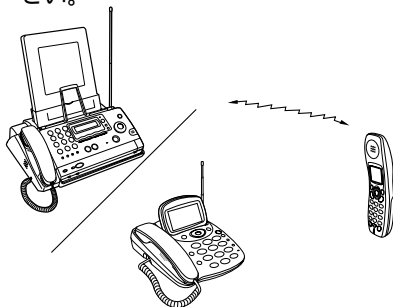

親機と増設子機は、電波を使って増設登録(ID番号の登録)をしています。

電気雑音の影響を受けると、増設登録ができないことがありますので、雑音源から離れて操作を行ってください。

登録する前の準備

1 増設子機の準備をする

1 充電機のコネクターをつなぎ、充電機を入れる。

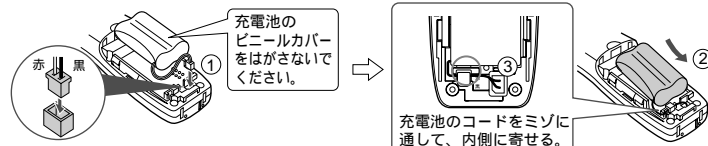

「ピピピピ」と鳴ることがありますが、故障ではありません。

2 充電機ふたを取り付ける。

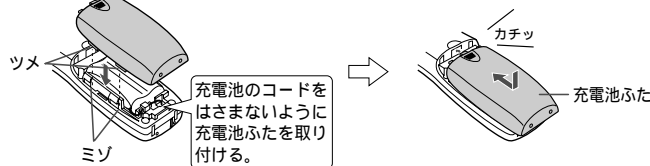

3 充電器にACアダプターをつなぐ。

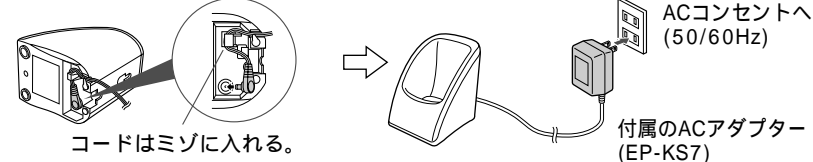

4 増設子機を充電器に置き、約1時間充電する。

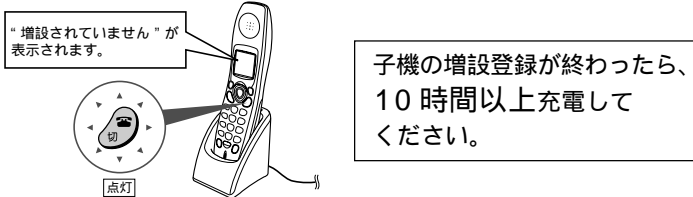

子機の増設登録が終わったら、10時間以上充電してください。

通話ボタンは、増設登録が完了するまで点灯し続けます。「ピピピピ」と鳴ることがありますが、故障ではありません。充電機が充電されていないと、増設登録ができないことがあります。

2 親機の準備をする

電話機の場合

ACアダプターをつなぐ。

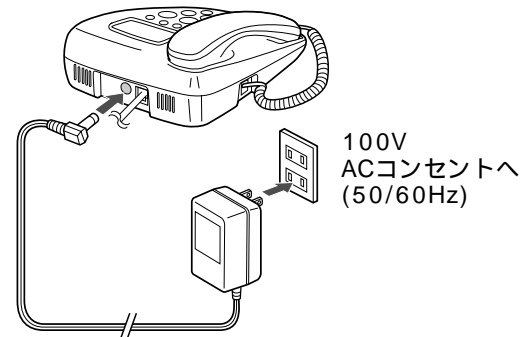

ファクシミリの場合

電源コードのプラグをつなぐ。

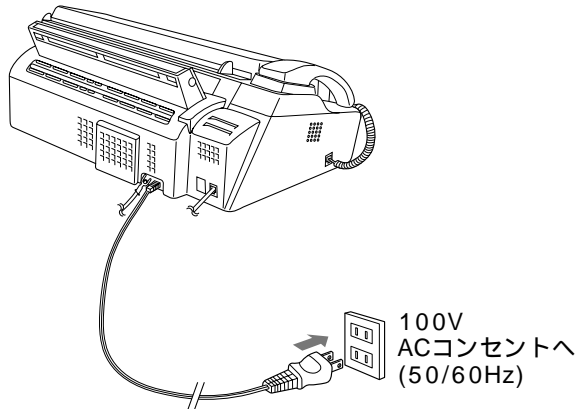

準備が終わったら

増設可能機種リストで親機の形名を確認して、

増設子機の操作 **親機の操作** の順で

増設登録操作を行う。

増設可能機種リスト

タイプ **A**

増設登録操作手順 **タイプA**
(表面)

タイプ **B**

増設登録操作手順 **タイプB**
(裏面)

増設登録操作手順

お知らせ

次のようなときには、「ピピピピ」と鳴り、登録操作ができません。操作をまちがえたとき。ボタンを押す間隔を10秒以上あけたとき。指定時間以内に操作を完了しなかったとき。

増設子機が「ピピピピ」と鳴ったとき

増設子機の通話ボタンが点灯したあと、増設子機の操作をはじめからやり直してください。

親機が「ピピピピ」と鳴ったとき

増設子機の通話ボタンが点滅から点灯になったあと、増設子機の操作をはじめからやり直してください。

増設登録操作手順 タイプA

付属の充電電池は、お買いあげ時充電されていません。
「登録する前の準備」にしたがって充電してください。
親機に登録されていない子機のうち最も小さい番号を選んで、自動的にその番号に登録されます。

好きな子機番号に登録したいときは、裏面の「増設登録操作手順 タイプB」を行ってください。

1 はじめに、増設子機を操作します。

1 「ピッ」と鳴るまで、
保留 / 内線 / クリアボタンを
押し続ける。
(約2秒)

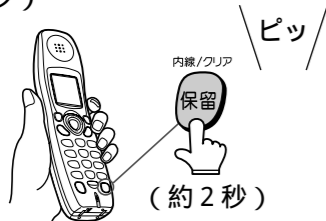

「ピッ」と鳴ったら、保留 / 内線 / クリアボタン
から指をはなす。
通話ボタンがゆっくり点滅します。
通話ボタンは、増設登録操作が終わるまで点滅
しています。

2 続けて親機を操作します。

親機の操作は増設子機の操作終了後、2分以内に完了してください。

2 電話機の場合

受話器を置いた状態で...
「ピッ」...「ピッ」と鳴るまで、
親機の保留 / 内線ボタンを押し続ける。
(約2秒)

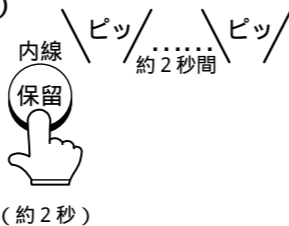

「ピッ」...「ピッ」と鳴ったら、保留 /
内線ボタンから指をはなす。

「ピー」と
鳴る。

登録が完了しました。

増設子機の通話ボタンが消灯します。
増設子機の液晶ディスプレイに、子機
番号が表示されます。

「ピピピピ」
と鳴る。

登録されていません。

増設子機の通話ボタンが点滅から
点灯になったあと(約2分後)
増設子機の手順1からやり直して
ください。

2 ファクシミリの場合

受話器を置いた状態で...
親機の内線(または子機)ボタンを
約2秒押す。

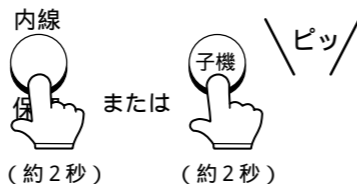

「ピッ」と鳴ったら、内線(または子機)
ボタンから指をはなす。

「ピー」と
鳴る。

登録が完了しました。

増設子機の通話ボタンが消灯します。
増設子機の液晶ディスプレイに、子機
番号が表示されます。

「ピピピピ」
と鳴る。

登録されていません。

増設子機の通話ボタンが点滅から
点灯になったあと(約2分後)
増設子機の手順1からやり直して
ください。

3 登録されているか確認します。

親機で操作します。

電話機の場合

保留 / 内線ボタンを
押したあと、登録した
子機番号を押す。

例) 子機番号「3」の場合

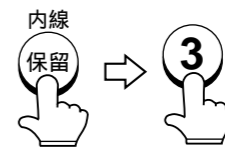

増設子機の呼出音が
鳴ったら...
増設登録はできて
います。



ファクシミリの場合

受話器を取り上げて、
内線(または子機)ボタン
を押したあと、登録した
子機番号を押す。

例) 子機番号「3」の場合



呼出音が鳴らなかつ
たときは、増設登録
はできていません。
もう一度、増設子機
の手順1からやり直
してください。

お知らせ

通話ボタンが消灯しているときは、増設登録ができません。「増設登録を取り消すには」の増設子機の取り消しを行ったあと、この操作を行ってください。

増設登録操作手順 タイプB

あらかじめ親機で登録されている子機番号を確認してください。
 付属の充電機は、お買いあげ時充電されていません。
 「登録する前の準備」にしたがって充電してください。

1 はじめに、増設子機を操作します。

2 続けて親機を操作します。

親機の操作は増設子機の操作終了後、2分以内に完了してください。

3 登録されているか確認します。

親機で操作します。

1 「ピッ」と鳴るまで、
 保留 / 内線 / クリアボタンを
 押し続ける。
 (約2秒)

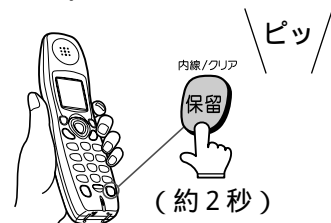

「ピッ」と鳴ったら、保留 / 内線 / クリア
 ボタンから指をはなす。
 通話ボタンがゆっくり点滅します。
 通話ボタンは、増設登録操作が終わる
 まで点滅しています。

お知らせ

通話ボタンが消灯しているときは、増設登録ができません。「増設登録を取り消すには」の増設子機の取り消しを行ったあと、この操作を行ってください。

2 電話機の場合
 ACアダプターのプラグを
 抜く。

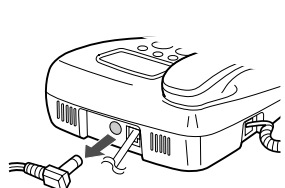

ファクシミリの場合
 電源コードのプラグを
 抜く。

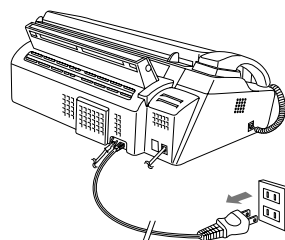

3 受話器を置いた状態で...
 親機の保留 / 内線ボタン
 を押したまま、ACアダプ
 ターのプラグを差し込む。

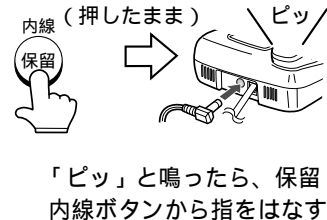

受話器を置いた状態で...
 親機の内線 (または子機)
 ボタンを押したまま、電源
 コードのプラグをつなぐ。

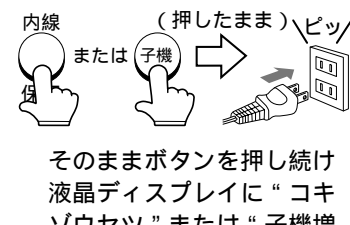

そのままボタンを押し続け
 液晶ディスプレイに“コキ
 ソウセツ”または“子機増
 設”と表示されたら、ボタ
 ンから指をはなす。

4 増設登録する
 子機番号を押す。

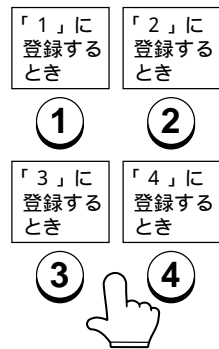

増設登録する
 子機番号を押す。

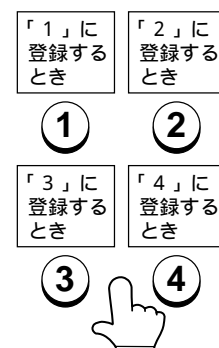

5 # ボタンを押す。



ボタンを押す。



6 2 ボタンを押す。



2 ボタンを押す。



7 # ボタンを押す。



「ピー」と鳴る。 **登録が完了しました。**
 増設子機は「ピー」と鳴って、通話ボタンが消灯します。
 増設子機の液晶ディスプレイに、子機番号が表示されます。

「ピピピピ」と鳴る。 **登録されていません。**
 増設子機の通話ボタンが点滅から点灯になったあと
 (約2分後) 増設子機の手順1からやり直してください。

ボタンを押す。



「ピー」と鳴る。 **登録が完了しました。**
 親機の液晶ディスプレイに“カンリョウ シマシタ!”または
 “完了しました”と表示されます。
 増設子機は「ピー」と鳴って、通話ボタンが消灯します。
 増設子機の液晶ディスプレイに、子機番号が表示されます。

「ピピピピ」と鳴る。 **登録されていません。**
 親機の液晶ディスプレイに“シツパイ デス!”または
 “失敗です!”と表示されます。
 増設子機の通話ボタンが点滅から点灯になったあと
 (約2分後) 増設子機の手順1からやり直してください。

電話機の場合
 保留 / 内線ボタンを
 押したあと、登録した
 子機番号を押す。

例) 子機番号「3」の場合

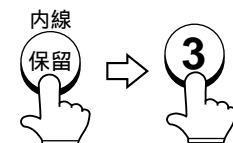

増設子機の呼出音が
 鳴ったら...
 増設登録はできて
 います。



ファクシミリの場合

受話器を取り上げて、
 内線(または子機)ボタ
 ンを押したあと、登録した
 子機番号を押す。

例) 子機番号「3」の場合



呼出音が鳴らなかつ
 たときは、増設登録
 はできていません。
 もう一度、増設子機
 の手順1からやり直
 してください。

増設登録が終わったら

子機番号が表示されます。(例) 子機2

ファクス受信手順シールを貼り付ける



ファクシミリに増設したとき

付属のファクス受信手順シールを貼り付けると便利です。

ファクス受信手順シール

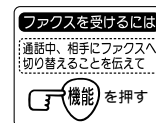

貼り付け位置はめやすです。お好みの位置に貼り付けてください。

増設登録ができないときは

何回やり直しても増設登録ができないときは、暗証番号を変更してください。暗証番号とは、増設登録を行うときに、親機と増設子機の間で使っている1ケタの番号です。

この増設子機では、暗証番号は「2」を自動的に使用するようになっています。暗証番号を変更するには、次の操作を行ってください。

増設する親機のタイプによって、操作は異なります。

増設登録操作手順 タイプAの場合

増設子機の操作

手順1で保留/内線ボタンを約2秒間押したあと...

0話 ~ 9話のダイヤルボタン(1ケタ)を押す。(2分以内)

ここで押した番号は親機の操作でも使います。覚えておいてください。

親機の操作

手順2で保留/内線ボタンまたは内線(または子機)ボタンを約2秒間押したあと...増設子機で押した番号と同じ番号(1ケタ)を押す。(2秒以内)

増設登録操作手順 タイプBの場合

増設子機の操作

手順1で保留/内線ボタンを約2秒間押したあと...

0話 ~ 9話のダイヤルボタン(1ケタ)を押す。(2分以内)

ここで押した番号は親機の操作でも使います。覚えておいてください。

親機の操作

手順6で...
2ボタンの代わりに、増設子機で押した番号と同じ番号(1ケタ)を押す。(10秒以内)

お知らせ

上記の操作をしても、増設できないときは、「増設登録を取り消すには」の取り消しを行ったあと、増設登録操作をやり直してください。

増設登録を取り消すには

増設登録をやり直すときは、まず増設登録を取り消したあと、再度増設登録操作を行ってください。

1 親機の取り消しをします。

1 電話機の場合

ACアダプターのプラグを抜く。

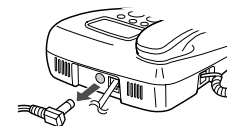

ファクシミリの場合

電源コードのプラグを抜く。

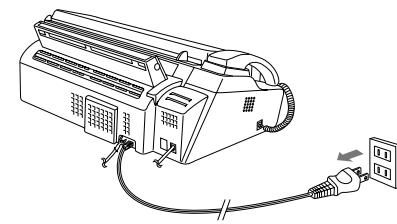

2 受話器を置いた状態で...

親機の保留/内線ボタンを押したまま、ACアダプターのプラグを差し込む。



「ピッ」と鳴ったら、保留/内線ボタンから指をはなす。

受話器を置いた状態で...

親機の内線(または子機)ボタンを押したまま、電源コードのプラグをつなぐ。



そのままボタンを押し続け、約15秒後、液晶ディスプレイに「コキ/IDショウキョ」または「子機/ID消去」と表示されたら、ボタンから指をはなす。

3 10秒以内に、取り消したい子機番号(1ケタ)をダイヤルボタンで押す。① ② ③ ④



10秒以内に、取り消したい子機番号(1ケタ)をダイヤルボタンで押す。① ② ③ ④



4 #ボタンを2回押す。

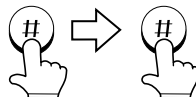

「ピー」と鳴って、親機の取り消しが完了します。

#ボタンを2回押す。

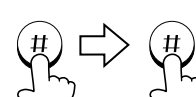

「ピー」と鳴って、親機の取り消しが完了します。

2 増設子機の取り消しをします。

1 切ボタンを押したまま、保留/内線/クリアボタンを約2秒押す。

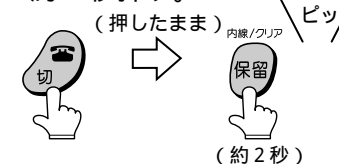

「ピッ」と鳴ったら、切ボタンと保留/内線/クリアボタンから指をはなす。通話ボタンがゆっくり点滅します。通話ボタンは、取り消し操作が終わるまで点滅しています。

2 0話ボタンを押す。



3 #ボタンを押す。

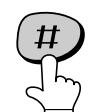

お知らせ

増設されている子機番号を変更するには
1. 親機と子機の両方の、増設登録を取り消します。
2. 増設登録手順タイプBで増設登録操作をします。

4 0話ボタンを押す。



5 #ボタンを押す。



「ピー」と鳴って、増設子機の取り消しが完了します。通話ボタンは、点滅から点灯になります。

「増設されていません」が表示されます。

ご注意

登録を取り消された子機は、再登録の操作を行わないと使用できません。

増設可能機種リスト

この増設子機は、下記の電話機、ファクシミリ、マルチメディアホンに増設できます。

電話機

2001年11月現在

形名	タイプ	形名	タイプ	形名	タイプ	形名	タイプ
CJ-630WY	B	CJ-LW11	B	CJ-SS1CL	B	CJ-V90CL	B
CJ-63Y	B	CJ-LW66	B	CJ-TS1	B	CJ-V90CW	B
CJ-640TY	A	CJ-LW670	B	CJ-V61CL	A	CJ-V91CL	A
CJ-640WY	A	CJ-LW77	B	CJ-V61KT	A	CJ-V91KW	A
CJ-64Y	A	CJ-M101	B	CJ-V61KW	A	CJ-VP3CL	A
CJ-650WY	B	CJ-M3	B	CJ-V70CL	B	CJ-VP7CL	B
CJ-65Y	B	CJ-M30SL	B	CJ-V70CW	B	CJ-VP8CL	B
CJ-66Y	B	CJ-M30SW	B	CJ-V71CL	B	CJ-W10	B
CJ-670WY	B	CJ-M3-SX	B	CJ-V71CW	B	CJ-W100CL	A
CJ-67Y	B	CJ-M8	B	CJ-V75CL	B	CJ-W11	B
CJ-L1	B	CJ-MW102	B	CJ-V75CW	B	CJ-X505	B
CJ-L100	B	CJ-MW33	B	CJ-V77CL	A	CJ-X51-HF	A
CJ-L300EX	B	CJ-MW8	B	CJ-V77KT	A	CJ-X51W-HF	A
CJ-L6	B	CJ-PS2	B	CJ-V77KW	A	CJ-X707	B
CJ-L600	B	CJ-PS3	B	CJ-V80CL	B	CJ-X717	B
CJ-L67	B	CJ-PS5	B	CJ-V80CW	B	CJ-X72	A
CJ-L7	B	CJ-PW22	B	CJ-V81CL	A	CJ-X72W	A
CJ-LT111	B	CJ-PW33	B	CJ-V81CW	A	CJ-XW55	B

ファクシミリ

形名	タイプ	形名	タイプ	形名	タイプ	形名	タイプ
UX-17CL-HF	B	UX-F2CW	A	UX-NDL21V	A	UX-W40CL	A
UX-18CL-HF	A	UX-F3CL	B	UX-T25CL	B	UX-W50CL	A
UX-18CW-HF	A	UX-F41CL	A	UX-T25CL-S	B	UX-W51CL	A
UX-453CL	B	UX-F41KW	A	UX-T28CL	A	UX-W51KW	A
UX-608CL	B	UX-F4CL	A	UX-T45CL	B	UX-W70CL	A
UX-E1CL	B	UX-F4KW	A	UX-T45CW	B	UX-W70KW	A
UX-F11CL	B	UX-F5CL	A	UX-T48CL	B	UX-W90CL	A
UX-F1CL	B	UX-F5KW	A	UX-T65CL	B	UX-X1CL	B
UX-F1CL2	B	UX-F702CL	A	UX-TJ2CL	A	UX-X1CW	B
UX-F20CL	A	UX-F702CW	A	UX-TR3CL	B	UX-X2CL	A
UX-F2CL	A	UX-FJ5CL	B	UX-W2000	A	UX-X2CW	A

マルチメディアホン

形名	形名	形名	形名
NC-10	NC-SB10	NC-SB20	NC-SB20C

は、日本テレコム「J-web」または「でんわdeメール」対応機種で、本機でもEメールができます。
 は、NTT東日本、西日本の「Lメール(Lモード)」対応機種で、本機でもEメールができます。
 マルチメディアホンでの増設の操作は、マルチメディアホンの子機増設操作説明書をごらんください。

Printed in Malaysia

TINSJ0160BXZZ

A0108.YM.SM

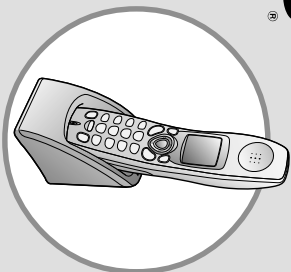

電話機 / フラクシミリ用 増設子機

形名
シーエイトケイ エス
CJ-KS7

子機増設登録操作説明書

登録する前の準備

1 増設子機の準備をする

1 充電機のコネクターをつなぎ、充電機を入れる。

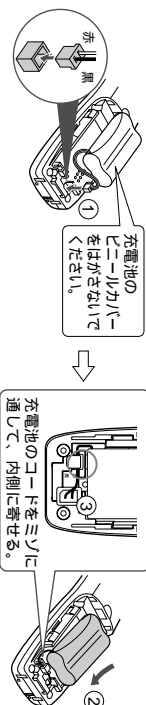

「ピピピ」と鳴ることがありますが、故障ではありません。

2 充電機ふたを取り付ける。

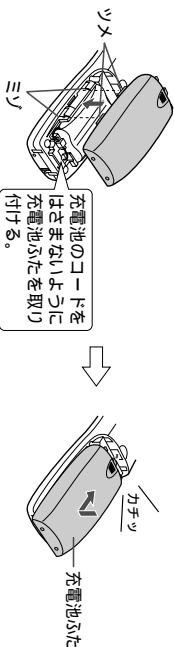

充電機のコネクターをはさまないように充電機ふたを取り付ける。

3 充電器にACアダプターをつなぐ。

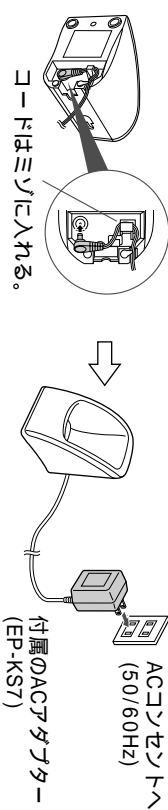

コードはミソに入れる。

4 増設子機を充電器に置き、約1時間充電する。

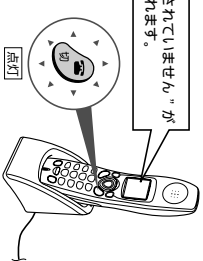

“増設されていません”が表示されます。

子機の増設登録が終わったら、**10時間以上充電**してください。

通話ボタンは、増設登録が完了するまで点灯し続けます。「ピピピ」と鳴ることがありますが、故障ではありません。充電機が充電されていないと、増設登録ができません。

この増設子機をご利用いただくには、増設子機と親機の間で増設の登録操作が必要になります。(そのままでは、使用できません。) 増設する親機によって、親機の操作が異なります。増設可能機種種リストで、ご自分のタイプを確認してください。マルチメディアホンに増設する場合の増設の操作は、マルチメディアホンの子機増設操作説明書をごらんください。

ご注意

親機の電話機コードを回線からはずし、ACアダプターのプラグを抜いた状態で約10分以上たつと、親機に登録されている内容(リモート操作用の認証番号や短縮ダイヤルなど)が、消えることがあります。

... 増設登録のまえに ...

親機と増設子機の両方で操作を行いますので、それぞれをそばに並べて操作してください。増設登録操作をするまえに、説明を一度通して読んでおえ、操作をはじめてください。

はじめに、増設子機を約1時間充電してから、増設登録操作を行ってください。

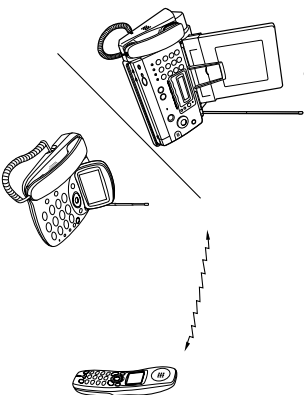

親機と増設子機は、電波を使って増設登録 (ID番号の登録) をしています。

電気雑音の影響を受けると、増設登録ができませんので、雑音源から離れて操作を行ってください。

2 親機の準備

電話機の場合

ACアダプターを

フラクシミリ
電源コードの

2

親機の準備をする

準備が終わったら

入れる。

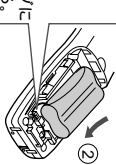

充電電池を入

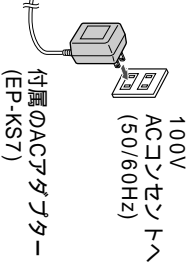

する。

増設登録が終わったら、
間以上充電して

あります。

電話機の場合

ACアダプターをつなぐ。

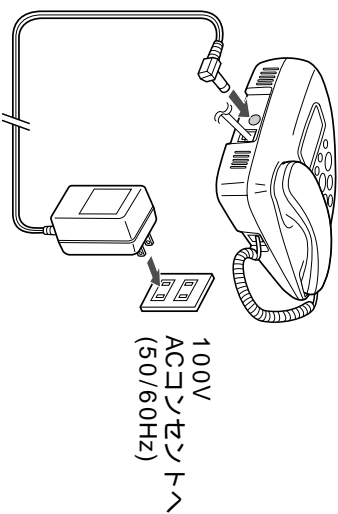

フックシミリの場合

電源コードのプラグをつなぐ。

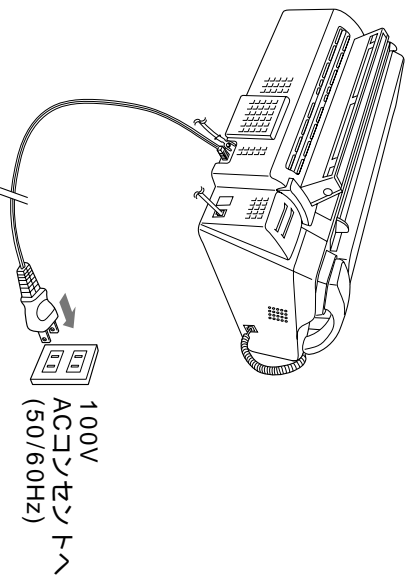

増設可能機種リストで親機の形名を確認して、

増設子機 の操作

親機 の操作 の順 で

増設登録操作を行う。

増設可能機種リスト

増設登録操作手順

タイマ ①

増設登録操作手順 タイマ①
(表面)

タイマ ②

増設登録操作手順 タイマ②
(裏面)

お知らせ

次のようなときには、「ビビビビ」と鳴り、登録操作ができません。
操作をまちがえたとき。
ボタンを押す間隔を1.0秒以上あけたとき。
指定時間以内に操作を完了しなかったとき。

増設子機が「ビビビビ」と鳴ったとき

増設子機の通話ボタンが点灯したあと、増設子機の操作をはじめからやり直してください。

親機が「ビビビビ」と鳴ったとき

増設子機の通話ボタンが点滅から点灯になったあと、増設子機の操作をはじめからやり直してください。

増設可能機種リスト

この増設子機は、下記の電話機、フラクシミリ、マルチメディアホンに増設できます。

電話機

2001年11月現在

形名	タイプ	形名	タイプ	形名	タイプ	形名	タイプ
CJ-630WY	B	CJ-LW11	B	CJ-SS1CL	B	CJ-V90CL	B
CJ-63Y	B	CJ-LW66	B	CJ-TS1	B	CJ-V90CW	B
CJ-640TY	A	CJ-LW670	B	CJ-V61CL	A	CJ-V91CL	A
CJ-640WY	A	CJ-LW77	B	CJ-V61KT	A	CJ-V91KW	A
CJ-64Y	A	CJ-M101	B	CJ-V61KW	A	CJ-V93CL	A
CJ-650WY	B	CJ-M3	B	CJ-V70CL	B	CJ-V97CL	B
CJ-65Y	B	CJ-M30SL	B	CJ-V70CW	B	CJ-V98CL	B
CJ-670WY	B	CJ-M30SW	B	CJ-V71CL	B	CJ-V10	B
CJ-67Y	B	CJ-M3-SX	B	CJ-V71CW	B	CJ-V100CL	A
CJ-67Y	B	CJ-M8	B	CJ-V75CL	B	CJ-V11	B
CJ-L1	B	CJ-MW402	B	CJ-V75CW	B	CJ-X505	B
CJ-L100	B	CJ-MW33	B	CJ-V77CL	A	CJ-X51-HF	A
CJ-L300EX	B	CJ-MW8	B	CJ-V77KT	A	CJ-X51W-HF	A
CJ-L6	B	CJ-PS2	B	CJ-V77KW	A	CJ-X707	B
CJ-L600	B	CJ-PS3	B	CJ-V77KT	A	CJ-X717	B
CJ-L67	B	CJ-PS5	B	CJ-V80CL	B	CJ-X72	A
CJ-L7	B	CJ-PW22	B	CJ-V80CW	B	CJ-X72W	A
CJ-LT11	B	CJ-PW33	B	CJ-V81CL	A	CJ-XW55	B

フラクシミリ

形名	タイプ	形名	タイプ	形名	タイプ	形名	タイプ
UX-17CL-HF	A	UX-F2CW	A	UX-NDL21V	A	UX-W40CL	A
UX-18CL-HF	B	UX-F3CL	A	UX-T25CL	B	UX-W50CL	A
UX-18CW-HF	A	UX-F41CL	A	UX-T25CL-S	B	UX-W51CL	A
UX-453CL	B	UX-F41KW	A	UX-T28CL	A	UX-W51KW	A
UX-608CL	B	UX-F44CL	A	UX-T45CL	B	UX-W70CL	A
UX-E1CL	B	UX-F4KW	A	UX-T45CW	B	UX-W70KW	A
UX-F11CL	B	UX-F5CL	A	UX-T48CL	B	UX-W90CL	A
UX-F1CL	B	UX-F5KW	A	UX-T65CL	B	UX-X1CL	B
UX-F1CL2	B	UX-F702CL	A	UX-TJ2CL	A	UX-X1CW	B
UX-F20CL	A	UX-F702CW	A	UX-TR3CL	B	UX-X2CL	A
UX-F2CL	A	UX-FJ5CL	B	UX-W2000	A	UX-X2CW	A

マルチメディアホン

形名	形名	形名	形名
NC-10	NC-SB10	NC-SB20	NC-SB20C

は、日本テレコムが J-web または J-Web 対応機種で、本機でも Eメールが出来ます。
は、NTT東日本、西日本の Lモード対応機種で、本機でも Eメールが出来ます。
マルチメディアホンでの増設の操作は、マルチメディアホンの子機増設操作
説明書をご覧ください。

増設登録操作手順 タイプA

付属の充電池は、お買いあげ時充電されています。

「登録する前の準備」にしたがって充電してください。

親機に登録されていない子機のうち最も小さい番号を選んで、自動的にその番号に登録されます。

お好きな子機番号に登録したいときは、裏面の「増設登録操作手順タイプB」を行ってください。

1 はじめに、増設子機を操作します。

1 「ピッ」と鳴るまで、
保留/内線/クリアボタンを
押し続ける。
(約2秒)

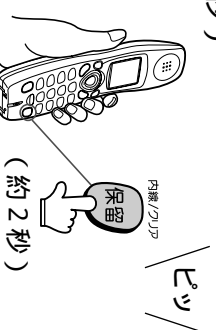

「ピッ」と鳴ったら、保留/内線/クリアボタン
から指をはなす。

通話ボタンがゆっくり点滅します。

通話ボタンは、増設登録操作が終わるまで点滅
しています。

2 続けて親機を操作します。

親機の操作は増設子機の操作終了後、2分

2 電話機の場合

受話器を置いた状態で...

「ピッ」... 「ピッ」と鳴るまで、
親機の保留/内線ボタンを押し続け
(約2秒)

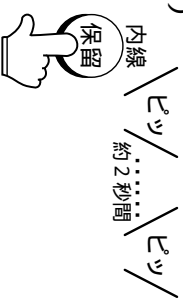

(約2秒)

「ピッ」... 「ピッ」と鳴ったら、保留/
内線ボタンから指をはなす。

フラクシミリの場合

受話器を置いた状態で...

親機の内線(または子機)ボタンを
約2秒押す。



(約2秒)

または

(約2秒)

「ピッ」と鳴ったら、内線(または子機)
ボタンから指をはなす。

お知らせ

通話ボタンが消灯しているときは、増設登録ができません。
「増設登録を取り消すには」の増設子機の取り消しを行ったあと、この操作を行ってください。

んで、自動的にその番号に登録されます。
登録操作手順 タイプ⑧」を行ってください。

2 続けて親機を操作します。

親機の操作は増設子機の手続き終了後、2分以内に完了してください。

2 電話機の場合

受話器を置いた状態で...

「ピッ」...「ピッ」と鳴るまで、
親機の保留/内線ボタンを押し続ける。
(約2秒)

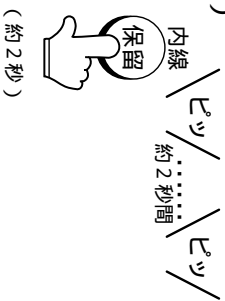

「ピッ」...「ピッ」と鳴ったら、保留/
内線ボタンから指をはなす。

「ピー」と
鳴る。

登録が完了しました。
増設子機の通話ボタンが消灯します。
増設子機の液晶ディスプレイに、子機
番号が表示されます。

「ピピピピ」と
鳴る。

登録されていません。
増設子機の通話ボタンが点滅から
点灯になったあと(約2分後)入
増設子機の手順1からやり直し
てください。

フアクシミリの場合

受話器を置いた状態で...

親機の内線(または子機)ボタンを
約2秒押す。

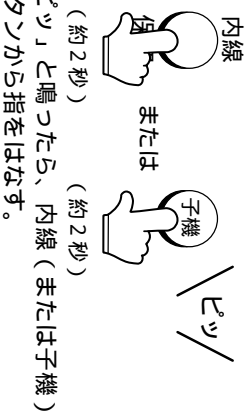

「ピー」と
鳴る。

登録が完了しました。
増設子機の通話ボタンが消灯します。
増設子機の液晶ディスプレイに、子機
番号が表示されます。

「ピピピピ」と
鳴る。

登録されていません。
増設子機の通話ボタンが点滅から
点灯になったあと(約2分後)入
増設子機の手順1からやり直し
てください。

3 登録されているか確認します。

親機で操作します。

電話機の場合

保留/内線ボタンを
押したあと、登録した
子機番号を押す。

例) 子機番号「3」の場合

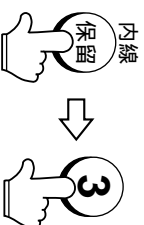

増設子機の呼出音が
鳴ったら...
増設登録はできて
います。



フアクシミリの場合

受話器を取り上げて、
内線(または子機)ボタン
を押したあと、登録した
子機番号を押す。

例) 子機番号「3」の場合



呼出音が鳴らなかつ
たときは、増設登録
はできていません。
もう一度、増設子機
の手順1からやり直
してください。

増設登録操作手順 タイプB

あらかじめ親機で登録されている子機番号を確認してください。
 付属の充電機は、お買いあげ時充電されています。
 「登録する前の準備」にしたがって充電してください。

1 はじめに、増設子機を操作します。

- 1 「ピッ」と鳴るまで、
 保留 / 内線 / クリアボタンを
 押し続ける。
 (約2秒)

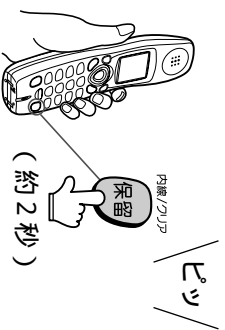

「ピッ」と鳴ったら、保留 / 内線 / クリア
 ボタンから指をはなす。
 通話ボタンがゆっくりに点滅します。
 通話ボタンは、増設登録操作が終わる
 まで点滅しています。

2 続けて親機を操作します。

親機の操作は増設子機の操作終了後、2分以内に完了してください。

- 2 電話機の場合
 ACアダプターのプラグを
 抜く。

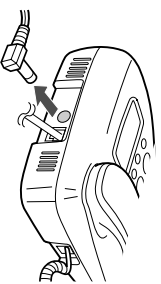

- 2 フラッシュメモリの場合
 電源コードのプラグを
 抜く。

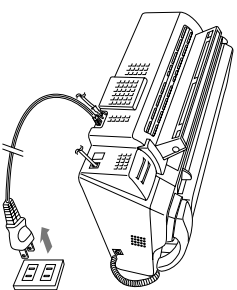

- 3 受話器を置いた状態で...

親機の保留 / 内線ボタン
 を押したまま、ACアダプ
 ターのプラグを差し込む。

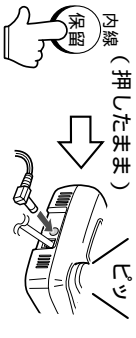

「ピッ」と鳴ったら、保留 /
 内線ボタンから指をはなす。

- 4 増設登録する
 子機番号を押す。

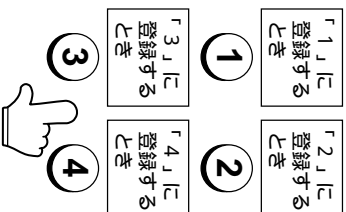

増設登録する
 子機番号を押す。

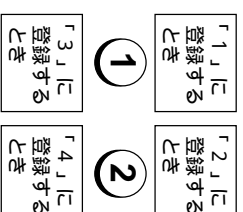

- 5 # ボタンを押す。

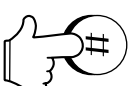

- 6 # ボタンを押す。

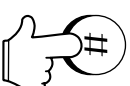

- 6 2 ボタンを押す。



- 6 2 ボタンを押す。



お知らせ

通話ボタンが消灯しているときは、増設登録ができ
 ません。「増設登録を取り消すには」の増設子機の取
 り消しを行ったあと、この操作を行ってください。

3 登録されているか確認します。

親機で操作します。

電話機の場合

保留/内線ボタンを押したあと、登録した子機番号を押す。

例) 子機番号「3」の場合

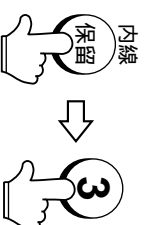

増設子機の呼出音が鳴ったら...
増設登録はできません。



呼出音が鳴らなかつたときは、増設登録も一度、増設子機の手順1からやり直してください。

フックシミリの場合

受話器を取り上げて、内線/または子機ボタンを押したあと、登録した子機番号を押す。

例) 子機番号「3」の場合



5 **#** ボタンを押す。

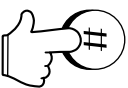

6 **2** ボタンを押す。



7 **#** ボタンを押す。

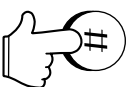

登録が完了しました。

「ピー」と鳴る。
増設子機は「ピー」と鳴って、通話ボタンが消灯します。
増設子機の液晶ディスプレイに、子機番号が表示されます。

登録されています。

「ピピピピ」と鳴る。
増設子機の通話ボタンが点滅から点灯になったあと(約2分後) 増設子機の手順1からやり直してください。

ボタンを押す。

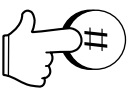

2 ボタンを押す。



ボタンを押す。

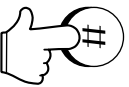

登録が完了しました。

「ピー」と鳴る。
親機の液晶ディスプレイに“カンリョウ シマシタ!または“完了しました”と表示されます。

増設子機は「ピー」と鳴って、通話ボタンが消灯します。
増設子機の液晶ディスプレイに、子機番号が表示されます。

登録されていません。

「ピピピピ」と鳴る。
親機の液晶ディスプレイに“シツパイ デス!または“失敗です!”と表示されます。
増設子機の通話ボタンが点滅から点灯になったあと(約2分後) 増設子機の手順1からやり直してください。

増設登録が終わったら

子機番号が表示されます。(例) 子機2



何回やり直しても増設登録ができないときは、暗証番号を変更してください。暗証番号とは、増設登録を行うときに、親機と増設子機の間で使っている1ケタの番号です。この増設子機では、暗証番号は「2」を自動的に使用するようになっていきます。暗証番号を変更するには、次の操作を行ってください。

増設する親機のタイプによって、操作は異なります。

増設登録操作手順タイプAの場合

増設子機の操作

手順1で保留/内線ボタンを約2秒間押したあと...

0 ~ **9** のダイヤルボタン(1ケタ)を押す。(2分以内)

ここで押した番号は親機の操作でも使います。覚えておいてください。

親機の操作

手順2で保留/内線ボタンまたは内線(または子機)ボタンを約2秒間押したあと...増設子機で押した番号と同じ番号(1ケタ)を押す。(2秒以内)

増設登録操作手順タイプBの場合

増設子機の操作

手順1で保留/内線ボタンを約2秒間押したあと...

0 ~ **9** のダイヤルボタン(1ケタ)を押す。(2分以内)

ここで押した番号は親機の操作でも使います。覚えておいてください。

親機の操作

手順6で...

2 ボタンの代わりに、増設子機で押した番号と同じ番号(1ケタ)を押す。(10秒以内)

お知らせ

上記の操作をしても、増設できないときは、「増設登録を取り消すには」の取り消しを行ったあと、増設登録操作をやり直してください。

増設登録を取り消すには

増設登録をやり直すときは、まず増設登録を取り消したあと

1 親機の取り消しをします。

1 電話機の場合

ACアダプターのプラグを抜く。



フックシム電源コードの...

2 受話器を置いた状態で...

親機の保留/内線ボタンを押したまま、ACアダプターのプラグを差し込む。

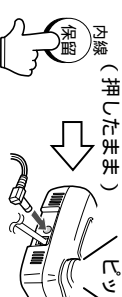

受話器を置いた状態で親機の内線(または子機)のプラグを...

「ピー」と鳴ったら、保留/内線ボタンから指をはなす。

10秒以内に、取り消したい子機番号(1ケタ)をダイヤルボタンで押す。① ② ③ ④



そのままボタン「コキ/IDシム」ボタンから指...

10秒以内に、取り消す番号(1ケタ)を押す。

④ ボタンを2回押す。

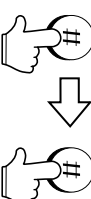

④ ボタンを2回押す。

「ピー」と鳴って、親機の取り消しが完了します。

「ピー」と鳴

フックシム受信手順シールを貼り付ける

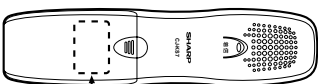

フックシムリに増設したとき

付属のフックシム受信手順シールを貼り付けると便利です。

フックシム受信手順シール



貼り付け位置はめやすです。お好みの位置に貼り付けてください。

設定登録を取り消すには

登録をやり直すときは、まず増設登録を取り消したあと、再度増設登録操作を行ってください。

親機の取り消しをします。

電話機の場合

ACアダプターのプラグを
抜く。

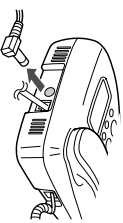

受話器を置いた状態で...

親機の保留／内線ボタンを押し
ます、ACアダプターのプラグ
を引込む。



「ピー」と鳴ったら、保留／内線
ボタンから指をはなす。

10秒以内に、取り消したい子機
番号（1ケタ）をダイヤルボタ
ンで押す。① ② ③ ④



⑤ ボタンを2回押す。

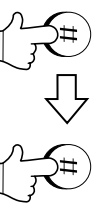

「ピー」と鳴って、親機の取り
消しが完了します。

フアクシミリの場合

電源コードのプラグを抜く。

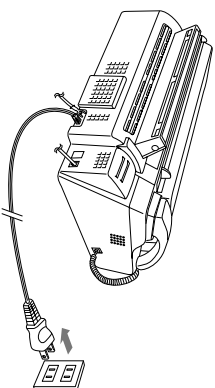

受話器を置いた状態で...

親機の内線（または子機）ボタンを押し
たまま、電源コー
ドのプラグをつなぐ。



そのままボタンを押し続け、約1.5秒後、液晶ディスプレイに
“コキ/IDシヨウキヨ” または “子機/ID 消去” と表示されたら、
ボタンから指をはなす。

10秒以内に、取り消したい子機番号（1ケタ）をダイヤルボタ
ンで押す。① ② ③ ④



⑤ ボタンを2回押す。

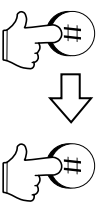

「ピー」と鳴って、親機の取り消しが完了します。

2 増設子機の取り消しをします。

1 切ボタンを押したまま、
保留／内線／クリアボタンを
約2秒押す。



「ピー」と鳴ったら、切ボタンと
保留／内線／クリアボタンから
指をはなす。
通話ボタンがゆっくりに点滅します。
通話ボタンは、取り消し操作が終
わるまで点滅しています。

2 ⑥ ボタンを押す。



3 ⑦ ボタンを押す。



4 ⑧ ボタンを押す。



5 ⑨ ボタンを押す。



「ピー」と鳴って、増設子機の
取り消しが完了します。
通話ボタンは、点滅から点灯に
なります。
“増設されていません” が表示
されます。

お知らせ

- 増設されている子機番号を変更するには
1. 親機と子機の両方の、増設登録を取り
消します。
2. 増設登録手順⑨で増設登録操作
をします。

ご注意

登録を取り消された子機は、再登録の
操作を行わないで使用できません。