

SHARP®

扇風機

取扱説明書



プラスマクラスター 7000*

形名

ピー ジェイ エヌ ディー エス

PJ-N3DS

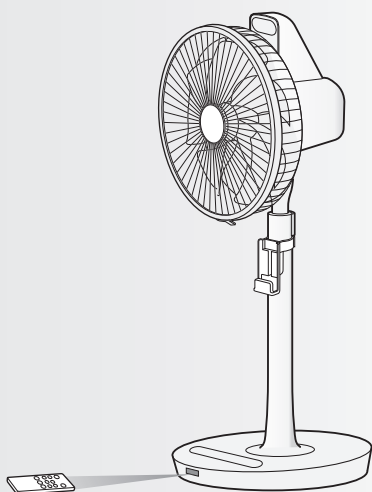

*当技術マークの数字は、商品を壁際に置いて、「風量最大」運転時に、プラスマクラスター適用床面積の部屋中央(床上1.2m)で測定した1cm³当たりのイオン個数の目安です。



プラスマクラスターロゴおよび
プラスマクラスター、Plasmacluster は、
シャープ株式会社の登録商標です。



「製品登録」をお願いします

- 家電製品をWEBでまとめて管理できる！
- 登録製品に関する消耗品、取扱説明書などサポート情報へ簡単アクセス！
- 抽選で当社製品などが当たる「わくわくポイント」がもらえる！

<https://cocoromembers.jp.sharp/m/>



もくじ

ページ

はじめに

特長
安全上のご注意
各部のなまえ
ご使用前に

- リモコンの準備と使いかた
- 組み立てかた
- 移動するときのご注意
- 高さ調整のしかた
- 風向きの変えかた

2
3
4
5
6
8

使いかた

運転のしかた

- 運転する/停止する
- 風量の調整
- 首振り角度の調整
- 衣類消臭モード
- おやすみモード
- リズム風

便利な機能

- タイマー運転
- プラスマクラスターイオン入/切
- ランプ 明/暗 切換
- チャイルドロック

9
10
11

必要なとき

お手入れ
保管
こんなときは？
仕様
保証とアフターサービス
お客様ご相談窓口のご案内

14
15
16
17
18
19

裏表紙

ご購入あげいただき、まことにありがとうございました。
この取扱説明書(保証書付)をよくお読みのうえ、正しくお使いください。

ご使用前に「安全上のご注意」を必ずお読みください。
この取扱説明書(保証書付)は、いつでも見ることができ
る所に必ず保存してください。

この製品は業務用には使用しないでください。

特長

○の数字は、主な説明のあるページを示しています。



プラズマクラスター 7000*

高濃度プラズマクラスター 7000

ムラの少ないなめらかな風と
プラズマクラスターで快適な
空間をつくる。

*表紙の注釈を参照

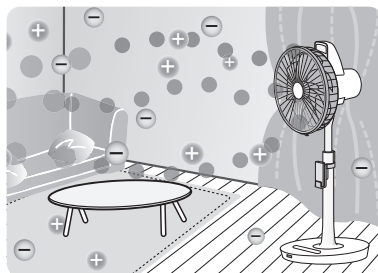

ネイチャーウィング

蝶の羽根を応用した羽根形状で
快適な風をつくります。

- 羽根のくびれで14枚羽相当の
なめらかな風をつくります。

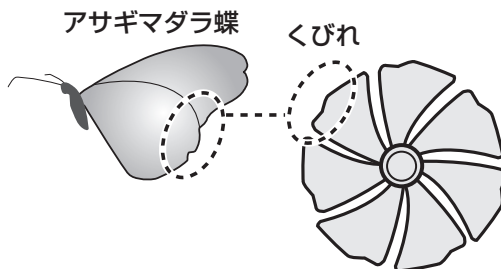

32段階風量調整 9 ページ

- DCモーターできめ細やかな風量の調整が可能
ゆるやかな風から大風量まで使いわけできます。

衣類消臭モード 10 ページ

- 部屋干し衣類の生乾き臭を
気にならないレベルまで消臭します。

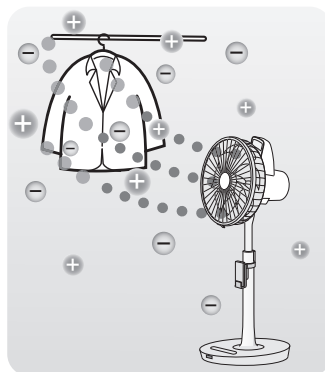

おやすみモード 11 ページ



- 表示部の明るさを抑え、切タイマーと連動して、
風量を徐々に弱めます。

安全上のご注意



必ずお守りください

人への危害、財産への損害を防ぐため、お守りいただくことを説明しています。

■誤った使いかたで生じる内容を次のように区分して、説明しています。

	警告	「死亡または重傷を負うおそれがある」内容。
	注意	「軽傷を負う、または財産に損害を受けるおそれがある」内容。

■お守りいただく内容の種類を次の図記号で説明しています。

	してはいけないこと。
	しなければならないこと。

 **警告** 火災や漏電、感電、大けがを防ぐ

 **注意** 漏電やけがを防ぎ、家財などを守る

-  ● 差込プラグ・電源コードを傷つけない。加工・無理に曲げる・引っ張る・ねじる・束ねるなどしない
重いものを載せたり、挟み込ませない
(電源コードが破損し、火災・感電の原因)
- 傷んだ差込プラグ・電源コードや差し込みがゆるいコンセントは使用しない
(火災・感電・ショートの原因)
- ぬれた手で抜き差ししない(感電・けがの原因)
- タコ足配線やコードを束ねたまま使用しない
(火災の原因)
- 交流100V以外で使わない
日本以外では使わない
(火災・感電・故障の原因)
- 改造はしない
また修理技術者以外の方は、絶対に分解・修理をしない(火災・感電・けがの原因)
- 羽根・ガードを付せずに運転したり、高さ調整ボタンを押さない
(故障・けがの原因)
- 水につけたり、水をかけたりしない
(感電・ショート・けがなどの原因)
- 幼児の手の届く範囲では使用しない
(感電・けがなどの原因)

-  ● 差込プラグのホコリなどは定期的に取り除く
(火災の原因)
- 差込プラグはコンセントの奥までしっかり差し込む(火災・感電・故障の原因)

-  ● 異常時(こげくさいニオイなど)や故障時は、運転を停止して差込プラグを抜く
(火災・感電・けがの原因)
すぐに差込プラグを抜いて、お買いあげの販売店、または「お客様ご相談窓口」にご相談を
- お手入れ・組み立て・移動時には必ず運転を停止し、差込プラグを抜く
(感電・けがの原因)

-  ● テレビ・ラジオにノイズが入ったり、電波時計が正しく時刻表示しないときは、できるだけ離す。(電波障害の原因)
- 本体の近くでは、フッ素樹脂やシリコンを配合した化粧品など[※]は使わない
本体内部にフッ素樹脂やシリコンなどの絶縁物が付着し、プラズマクラスターイオンが発生しなくなることがあります。
※ヘアケア商品(枝毛コート液・ヘアムース・ヘアトリートメントなど)・化粧品・制汗剤・静電気防止剤・防水スプレー・つや出し剤・ガラスクリーナー・化学ぞうきん・ワックスなど。

-  ● ガスレンジなど炎の当たる所、直射日光の当たる所、引火性のガスのある所、雨や水しぶぎがかかる所、高温、多湿、油・ホコリ・金属粉の多い所では、使用しない
(感電・火災の原因)
- 風を長時間からだに当てない
(体調不良・健康障害の原因)
- ガードの中や可動部へ指などを入れない
運転中および入タイマー設定中は、羽根・ガードに触れない
(けが・故障の原因)
- スライドパイプに油などを付けない
(破損・けがの原因)
- 不安定な場所や障害物の近くでは使用しない
(破損・故障・けがの原因)
- 製品を引きずらない
(破損・床に傷が付く原因)
- 乳幼児の手の届く所にリモコンを置かない
(誤作動による体調悪化や電池誤飲の原因)

-  ● 本体に異常な振動が発生したときは、使用を中止する
(けが・故障の原因)

-  ● 電源コードは必ず差込プラグを持って抜く
(火災・感電・ショートの原因)
- 使用時以外は、差込プラグをコンセントから抜く
(絶縁劣化による感電・漏電火災の原因)

各部のなまえ

本体 / 表示部 / 操作部 / リモコン

本体

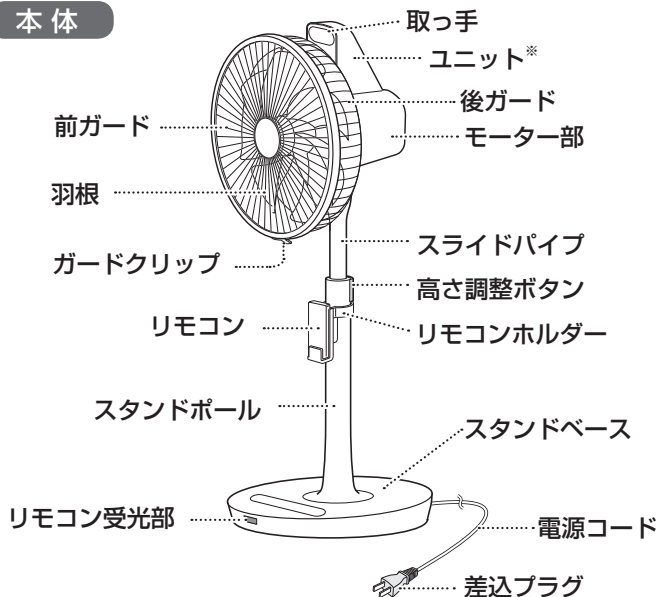

付属品



リモコン
(1個)

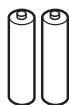

単四形乾電池(2本)
お試用のため
短時間で消耗すること
があります。

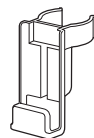

リモコンホルダー

*ユニットとはプラズマクラスターイオン発生ユニットのことです。

表示部

風量表示 9 ページ

風量レベルを1 ~ 32で表示します。

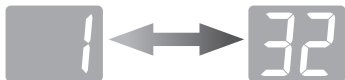

タイマー表示 12 ページ

入タイマー表示

切タイマー表示



入タイマーランプ

切タイマーランプ

操作部

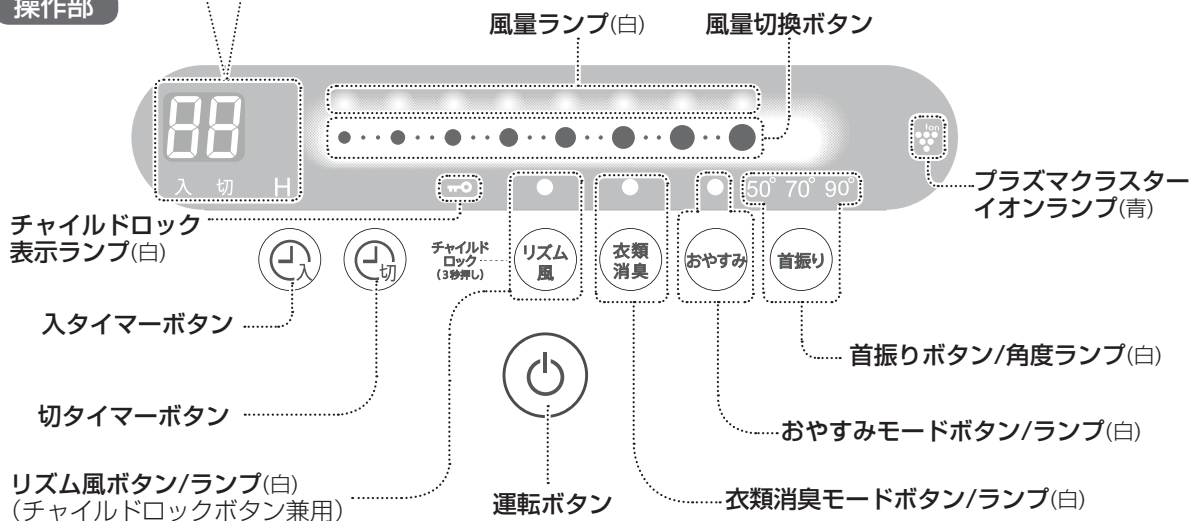

ご使用前に

リモコンの準備と使いかた

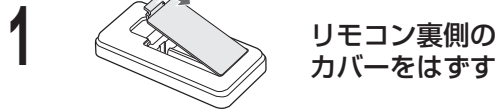

- 交換時は、2本とも新しい**同じ種類**の単4形乾電池をご使用ください。
- 充電式電池（ニッケル水素など）は、使用しないでください。（誤動作の原因）

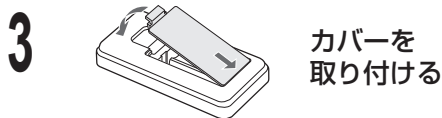

ご注意 電池は、使いかたを誤ると、液漏れで製品が腐食したり、電池が破裂したりするおそれがあります。

- 充電、ショート、分解、加熱はしない。
- 長期間使わないときは電池を取り出す。（液漏れによる故障防止）
- 電池の溶液が目に入ったり、お肌や衣服に付いたときは、すぐにきれいな水で洗い流し、医師に相談してください。

操作について

リモコンの送信部を本体の受光部に向けて操作してください。

送信範囲の目安

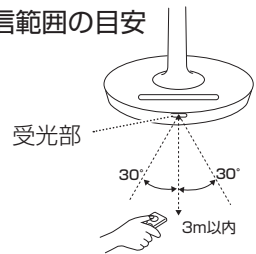

ご注意 インバーター式の照明器具の下や、直射日光の当たる場所では、リモコンの受光感度が落ち、作動しないことがあります。

- 電池が消耗すると、送信範囲が狭くなります。
- リモコンは落としたり、強い衝撃を与えたり、水などでぬらさないでください。
- リモコン受光部とリモコンの間に障害物があると動作しない場合があります。



ユニット清掃ブラシ(1本)
リモコンホルダーに収納されています。
ユニット以外の清掃に使わないでください。

印刷物付属品

- 取扱説明書(保証書付)1部

当商品は日本国内向けであり、日本語以外の説明書はありません。

This model is designed exclusively for Japan, with manuals in Japanese only.

リモコン

風量切換ボタン

運転ボタン

リズム風ボタン

入タイマーボタン

切タイマーボタン

風量微調整ボタン

首振りボタン

おやすみモードボタン

衣類消臭モードボタン

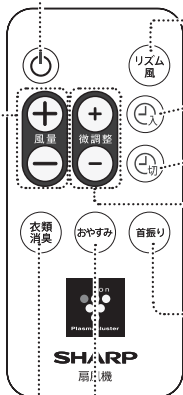

ご使用前に (つづき)

組み立てかた

スタンドポール
の取り付け

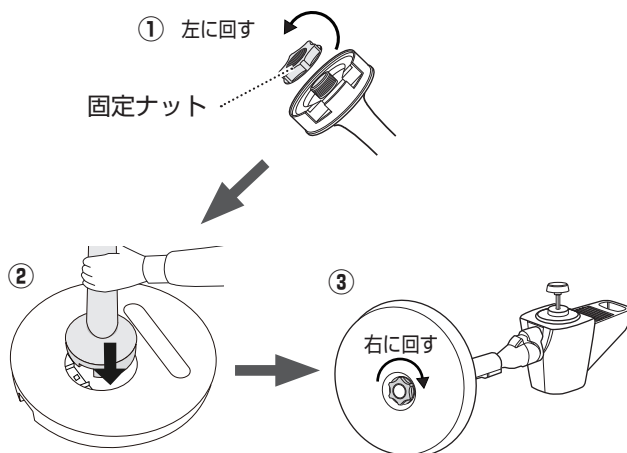

- ① スタンドポール底の固定ナットをはずす
- ② スタンドポールをスタンドベースに差し込む
- ③ スタンドの固定ナットをしめつける

ご注意

- 使用中に緩まないようにしっかりと締めつけてください。

準備

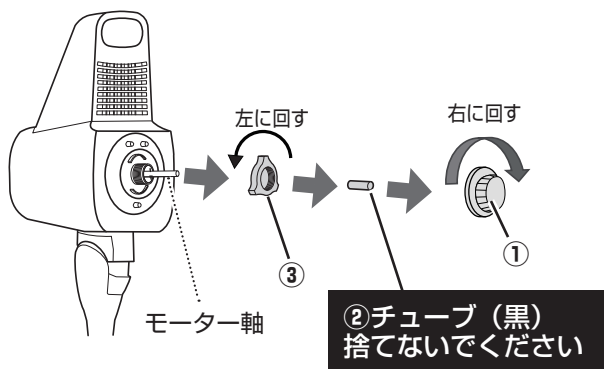

- ①～③の順に各部品をはずす
- ① スピナー
- ② チューブ(黒)
- ③ ガードナット

ご注意

- チューブ(黒)は、収納時モーター軸のサビ防止になります。はずした後は包装ケースと一緒に保管してください。

1

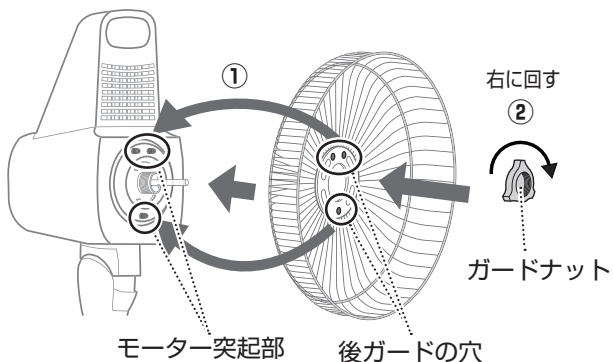

- ① モーター突起部に後ガードの穴を差し込む
- ② ガードナットをしめつける

ご注意

- ガードナットはしっかりと締めつけてください。(羽根が割れる原因)



警告



組み立て・取り付けの際には差込プラグを抜く

【けがや感電の原因】

組み立てかたは動画でも
ご確認くださいことができます。

スマートフォンや
携帯電話はこちらから



https://jp.sharp/support/e_fan/visualguide.html

ご使用前に

2

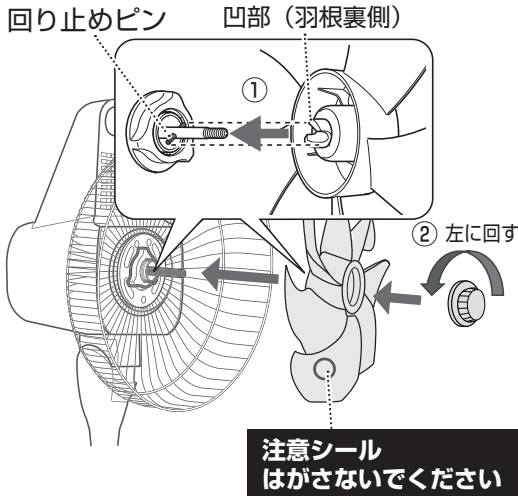

- ①羽根(裏側)の凹部をモーター軸の回り止めピンに合わせて差し込む
- ②スピナーをしめつける

ご注意

- 使用中に羽根が緩まないように、スピナーをしっかりとしめつけてください。(羽根が割れる原因)
- 事故防止のため、注意シールははがさないでください。

3

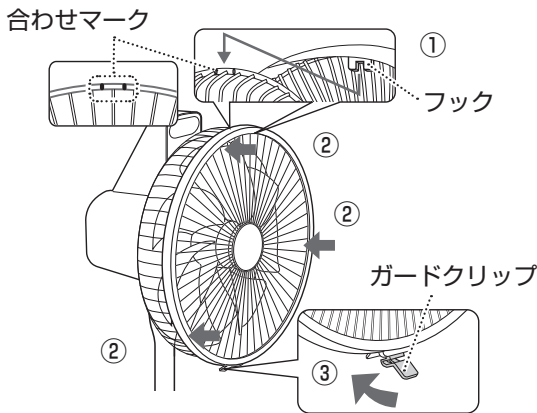

- ①前ガードのフックを後ガードの合わせマークに合わせて引っ掛ける
- ②前ガードの全周を押さえてはめ込む
- ③ガードクリップで止める

ご注意

- 前ガードと後ガードをはさみ込むようにして、確実に止めてください。

4

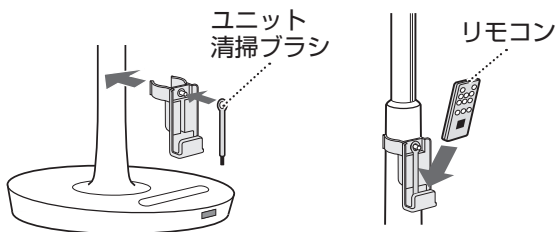

リモコンホルダーを取り付ける

※リモコンやユニット清掃ブラシを使用しないときは、リモコンホルダーに収納してください。

ご注意

- 包装ケースや梱包材は、保管するときに必要です。捨てないでください。
- 組み立て前や組み立て中に高さ調整ボタンを操作しないでください。モーター部が飛び出してけがの原因になります。

ご使用前に (つづき)

移動するときのご注意

- 必ず運転を停止してから移動してください。
(羽根が回転している状態では移動しないでください)
- 持ち運びする場合には、スライドパイプを一番下に押し下げて固定してください。
(中間の位置では固定できません)
- 必ず取っ手と電源コードを持って移動してください。
(製品を引きずると、畳、床面などに傷をつけるおそれがあります)

高さ調整のしかた

高くしたいとき

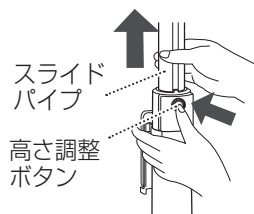

高さ調整ボタンを押しながら、スライドパイプを上へスライドし、調整してください。

低くしたいとき

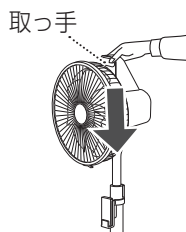

取っ手を持ち、ゆっくりと押し下げて、調整してください。

ご注意

- 羽根・ガード・スタンドベースをつけずに高さ調整ボタンを押さないでください。
(けがの原因)

風向きの変えかた

上下方向

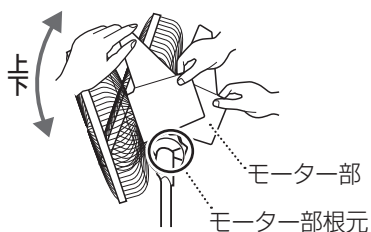

左右方向

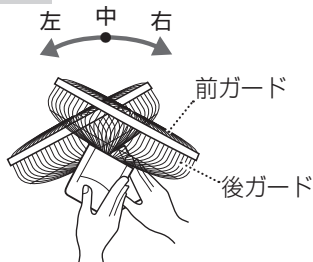

モーター部を持って、上下・左右に風向きを変えます。

ご注意

- モーター部根元に指をはさまないようご注意ください。けがをするおそれがあります。
- ガードと羽根を取り付けていない状態では操作しないでください。
- 使用中に前ガードや後ガードを持って、風向きを変えないでください。
ガードを持って無理に風向きを変えると、羽根が破損し、けがをするおそれがあります。
- 風向きを左または右に変えて首振りをするときは変えた位置(左・中・右)を中心に首振りをおこないます。

運転のしかた

運転する/停止する

運転/停止

本体・リモコン

「運転」

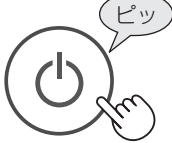

「停止」

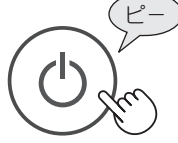

- 前回の運転内容で運転します。ただし、以下の運転中に停止した場合は、直前の運転内容で運転します。
 - ・衣類消臭モード
 - ・おやすみモード
- また停電時や差込プラグを差し込んだ後は、風量レベル4で運転をします。

風量の調整

本体

24

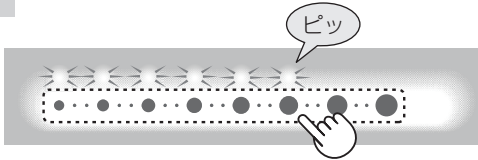

本体のタッチセンサー部分は：[]の部分です。
[]の部分にしっかり触れてください。

4 ⇄ 8 ⇄ 12 ⇄ 16 ⇄ 20 ⇄ 24 ⇄ 28 ⇄ 32
上記以外の風量レベルには、設定できません。

- 風量レベルを数字で表示します。レベルに応じて風量ランプ（白）が点灯します。（風量レベル：1～32段階）
- タイマー設定時は、8秒後に風量表示からタイマー表示に戻ります。
- 本体操作では、風量の微調整はできません。微調整を行う場合は、リモコン操作で調整してください。
- 風量レベル32のときに⊕を押したり、風量レベル1のときに⊖を押しても「ピピピッ」と鳴り、風量は変化しません。

ご使用前に/運転のしかた

リモコン



風量切換ボタンを押すごとに次のように風量レベルが変わります。

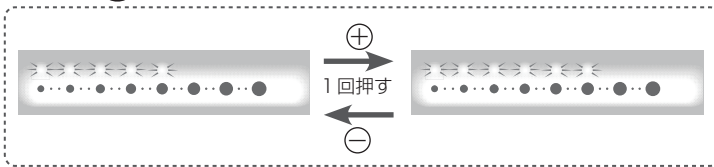

微調整

リモコン



風量微調整ボタンを押すごとに次のように風量レベルが1段階ずつ変わります。

1 ⇄ 2 ··· 15 ⇄ 16 ⇄ 17 ··· ⇄ 32

1段階ずつ

運転のしかた (つづき)

首振り角度の調整

本体・リモコン



- ボタンを押すごとに、次のように変わります。

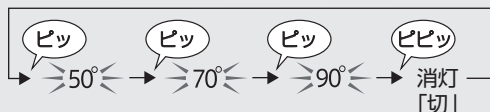

- 手で風向きを上方向に変えた場合、首振りの速度が一定でないことがあります。

首振り角度の位置合わせについて

- 運転開始時、センター位置を自動で確認します。首振り開始時の位置によっては、首振り角度の位置確認のため、一時的に首振りが止まることがあります(最長30秒)が、異常ではありません。

衣類消臭モード

部屋干し衣類の生乾き臭や衣類やソファに付着したタバコや汗のニオイなどを消臭したいとき

本体・リモコン

「設定」



「解除」



- 風量レベル「32」の連続風、首振り角度 50° で運転し、2 時間後に停止します。
- 衣類に直接風を当てることで、プラズマクラスターの効果で、付着したニオイを気にならないレベルまで消臭します。

ご注意

- 付着しているニオイの種類・強さ・対象物の素材によって、ニオイの除去効果は異なります。
- 吹き出した風の当たらない部分のニオイは取れません。
- プラズマクラスターイオン「切」に設定できません。(プラズマクラスターイオン「切」に設定している場合、自動的にプラズマクラスターイオン「入」になります)
- 衣類消臭モード中に、他のボタンを押すと衣類消臭モードは解除されます。

おやすみモード

表示ランプの明るさを抑え、切タイマーと連動して徐々に風量を弱めて、自動的に停止します

設定
解除

本体・リモコン

「設定」



「解除」



- ランプは「暗」で点灯し、約8秒後におやすみモードランプ、タイマー表示ランプ以外は消灯します。
- 前回のタイマー設定時間で運転します。停電時や差込プラグを差し込んだ後は、**切タイマー 1 時間、入タイマー OFF** で設定します。設定時間は、タイマーボタンで変更することができます。
- タイマー、風量、首振り角度、リズム風の設定を変更することができます。
- 解除すると直前の運転内容で運転します。

リズム風

風量が強弱のリズムをつけて変化します

設定
解除

本体・リモコン

「設定」



「解除」



運転のしかた

便利な機能

タイマー運転

※切タイマーと入タイマーは、同時に設定することができます

切タイマー（設定した時間が経過すると自動的に運転を停止します）

本体・リモコン



お好みの時間を選ぶ

設定
解除

- ボタンを押すごとに、次のように変わります。

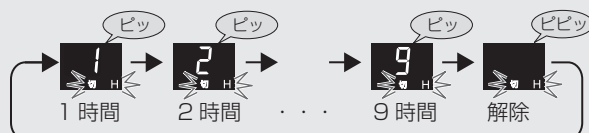

- 8 秒間操作しない場合や他の操作をした場合は、自動的に設定を完了します。（ランプ（切/H）が点滅から点灯に変わります）
- 残り時間を表示します。（1 時間未満は切り上げます）
- 切タイマー時間が経過した時、停止中の場合は、停止状態のまま、切タイマーが解除され、ランプ（切タイマー表示、切）が消灯します。

入タイマー（設定した時間が経過すると自動的に運転を開始します）

本体・リモコン



お好みの時間を選ぶ

設定
解除

- ボタンを押すごとに、次のように変わります。

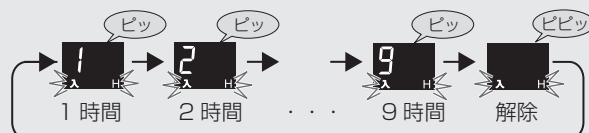

- 8 秒間操作しない場合や他の操作をした場合は、自動的に設定を完了します。（ランプ（入/H）が点滅から点灯に変わります）
- 残り時間を表示します。（1 時間未満は切り上げます）
- 入タイマー時間が経過した時、運転中の場合は、運転状態のまま、入タイマーが解除され、ランプ（入タイマー表示、入）が消灯します。

入タイマーと切タイマーを組み合わせて使う

例：運転停止中に入タイマー 1 時間、切タイマー 2 時間を設定

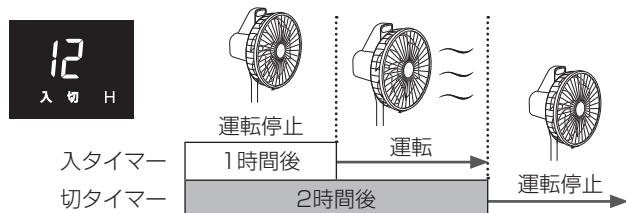

- 入タイマー、切タイマーは、それぞれ設定した時から時間は経過します。
- 切タイマー → 入タイマー の組み合わせも可能です。

プラズマクラスターイオン入/切

入
切

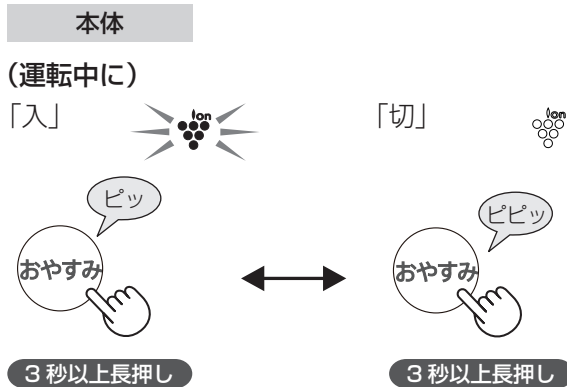

- 衣類消臭モードの時は、「切」に設定できません。
- リモコンでは設定できません。
- 停電時や差込プラグを抜くと「入」に戻ります。

ランプ 明/暗 切換

操作部のランプがまぶしいとき

明
暗

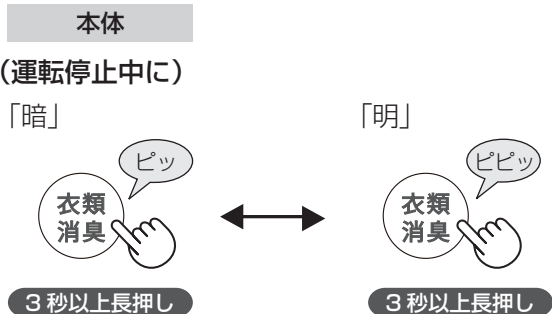

- 「暗」に設定すると、操作部の表示ランプの明るさを抑えます。
- リモコンでは設定できません。
- 停電時や差込みプラグを抜くと、「明」に戻ります。

便利
な
機能

チャイルドロック

小さなお子様のいたずらや、誤操作を防止したいときに

設定
解除

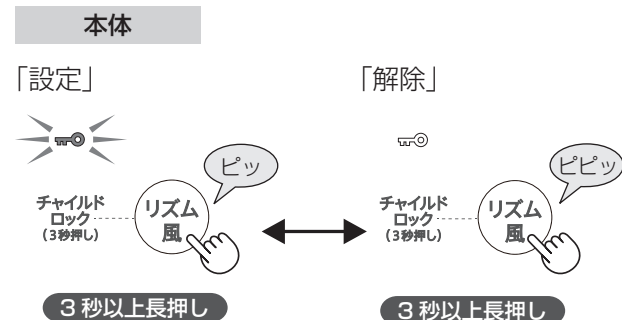

- チャイルドロックの設定時、チャイルドロックの解除、運転ボタン「切」以外の操作はできません。
- リモコンでは設定できません。
- 停電時や差込みプラグを抜くと、「解除」に戻ります。



警告



組み立て・取り付けの際には差込プラグを抜く

プラグを抜く

【けがや感電の原因】

お手入れ

各部品のはずしかた

1

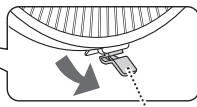
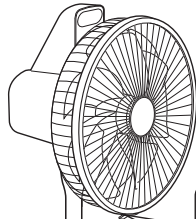

ガードクリップ

ガードクリップをはずし、前ガードをはずす

2

組み立てかた

(6~7 ページ) と

逆の手順で羽根と後ガードをはずす

はずしかたは動画でもご確認いただくことができます。

スマートフォンや携帯電話はこちらから



https://jp.sharp/support/e_fan/visualguide.html

お手入れのしかた

本体 / 羽根

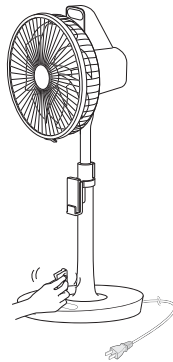

- めるま湯か中性洗剤を浸した布でふき取った後、柔らかい布で空ぶきをする。

プラズマクラスターイオン発生ユニット

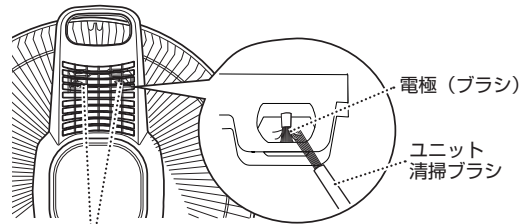

ユニットの電極部

- ユニット清掃ブラシで電極部(2カ所)のよごれを取り除く。

ユニット清掃ブラシは、リモコンホルダーに収納しています。紛失しないよう、保管してください。

本体のお手入れに次のものは使わないでください。

(樹脂や塗装部分の変色、変質するおそれ、または内部(精密部)に液が浸透すると故障の原因)



シンナー
ベンジン
アルコール



オープンクリーナー
クレンザー
漂白剤



柑橘類由来成分
含有洗剤
(リモンネンなど)



住宅・家具用
合成洗剤
(アルカリ性)



スプレー式洗剤
金属タワシ

ご注意

- 化学ぞうきんでこすったり、長時間接触させたままにしておくと、変質したり塗装がはげたりすることがありますので、ご注意ください。
- 運転直後はモーター部が熱くなっていますので、ご注意ください。
- 差込プラグとコンセントの間にホコリや水分が付着することがありますので、差込プラグを抜き、乾いた布でふきとってからご使用ください。

保管

本体の収納

※湿気の少ないところに保管してください

1



組み立てかた(6~7ページ)と
逆の手順で各部品をはずす

説明図通りに包装ケースに収納する

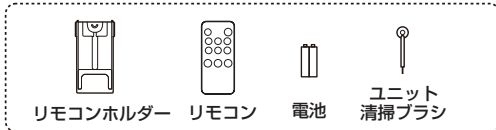

ご注意

- 輸送するときには箱に収納して輸送する。(破損の原因)

2

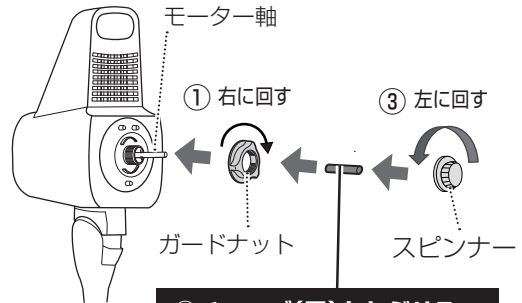
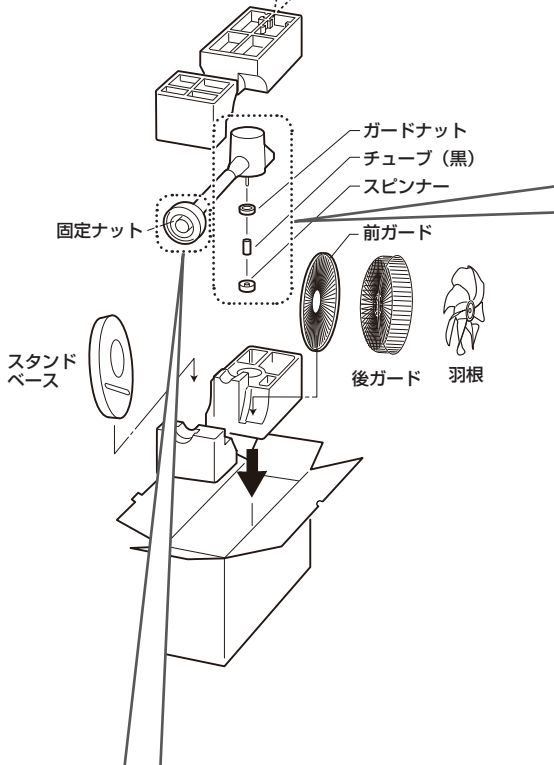

② チューブ(黒)をかぶせる。
(モーター軸のサビ防止)

モーター軸の汚れをふき取り、
モーター軸にミシン油などを薄く塗る

ご注意

- 本体や羽根に油がついたときは、よく拭き取ってください。樹脂が変色したり破損したりするおそれがあります。

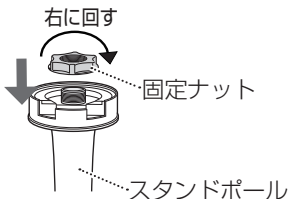

スタンドポールに
固定ナットを取り付ける

お手入れ／保管

こんなときは？

修理依頼やお問い合わせの前に、
もう一度お調べください

こんなとき	お調べください	参照 ページ
運転ボタンを 押しても羽根が 回らない	● 差込プラグがコンセントに、しっかり差し込まれていますか？ ⇒ コンセントにしっかり差し込んでください。	—
	● 羽根とガードが当たっていませんか？ ⇒ 正しく組み立ててください。	7
	● リモコンの電池が古くなっていませんか？ ⇒ 新しい電池と交換してください。 (付属品の電池は、お試用のため短期間で消耗することがあります。)	5
	● スタンドの固定ナットがゆるんでいませんか？ ⇒ 固定ナットを確実にしめてください。	6
首振り運転中に停止する	● 運転開始時、センター位置を自動で確認します。 首振り開始時の位置によっては、首振り角度の位置確認のため 両端の位置で首振りが、一時的に止まる(最長30秒)ことがありますが、 異常ではありません。	10
異常音がる	● 羽根やガードはしっかりと取り付けられていますか？ ● 羽根とガードが当たっていませんか？ ⇒ 正しく組み立ててください。	6,7
風量が増えるときの 動作音が気になる	● 運転開始時、リズム風運転時に風量が増えるとき、モーターから 「ウィーン」と音がすることがありますが、モーター特有の音で 異常ではありません。	—
本体のボタンで 操作できない	● チャイルドロックを設定していませんか？ ● 差込プラグがコンセントに、しっかり差し込まれていますか？	13
リモコンで 操作できない	● チャイルドロックを設定していませんか？	13
	● リモコンの電池が古くなっていませんか？ ⇒ 新しい電池と交換してください。 (付属品の電池は、お試用のため短期間で消耗することがあります。)	5
	● 受光部に向けて操作していますか？	5
	● 電池の入れかた(⊕ ⊖)は間違っていないですか？	5
運転が勝手に止まる	● 切タイマーを設定していませんか？	12
	● おやすみモードを設定していませんか？	11
	● 衣類消臭モードを設定していませんか？	10
運転が勝手に始まる	● 入タイマーを設定していませんか？	12
吹出口から「チッチッチ」 や「ジー、ジー、ジー」と 音がする	● プラズマクラスターイオンが発生するときの音で、異常ではありません。 音の大きさは使用環境や運転モードにより、大きく感じたり、聞こえにくく 感じることがありますが効果は変わりません。 プラズマクラスターイオンを「切」にすることもできます。	—
操作部のランプがまぶしい	● 「ランプ 明/暗 切換」で明るさを抑えることができます。	13
風量が勝手に強くなる 風量が勝手に弱くなる	● リズム風運転を設定していませんか？	11

エラー表示

お調べください

参照
ページ

表示部に **[1]** が
表示される

- ガードと羽根が当たったり、異物が入ったりして、羽根が固定されていませんか？
⇒「運転」ボタンを押して一旦停止させ、原因を取り除いた後で
もう一度運転操作をおこなってください。

—

表示部に **[6]** が
表示される

- スタンドポールをスタンドベースに確実に差し込んでいますか？
⇒ 正しく差し込んでください。

6

くり返しエラー表示になるときは、お買い上げの販売店、または「お客様ご相談窓口」にご相談ください。

仕様

形名	PJ-N3DS		首振り角度	上下 (手動)	上：約50° 下：約21°
電圧	100V			左右 (自動)	約50° / 約70° / 約90°
周波数	50Hz / 60Hz				
消費電力	風量最大 ^{※1}	20W		コードの長さ	
	風量最小 ^{※2}	2.7W		約1.8m	
風速 ^{※3}	143m/min		外形寸法	幅	370mm
風量 ^{※3}	50m ³ /min			奥行	370mm
質量	約6.0kg			高さ	845 ~ 1,110mm
プラズマクラスター適用床面積(目安) ^{※4}			約10畳		

※1 左右首振りあり

※2 左右首振りなし

※3 風量最大運転時(左右首振りなし)

※4 商品を壁際に置いて、「風量最大」運転時に部屋中央(床上1.2m)で7,000個/cm³のイオンが測定できる床面積の目安です。

長年ご使用の場合は商品の点検を！

愛情点検



こんな症状はありませんか？

- スイッチを入れても羽根が回らない。
- 羽根が回っても回転が遅かったり不規則。
- モーター部が異常に熱い。
- 回転するときに異常な音がある。
- こげくさいニオイがする。

ご使用中止

発煙や発火のおそれがあります。

すぐに差込プラグをコンセントから抜いてください。モーターやコンデンサーなどの焼損防止のため、必ず点検を最寄りのシャープお客様ご相談窓口にご相談してください。

- 上記症状がなくても、お買いあげ後2～3年程度たちましたら、安全のため点検をおすすめします。点検費用については販売店にご相談ください。

保証とアフターサービス

修理を依頼されるときは **持込修理**

- 1 「こんなときは？」 **(16,17 ページ)** を調べてください。
- 2 それでも異常があるときは使用をやめて、必ず差込プラグをコンセントから抜いてください。
- 3 お買いあげの販売店に、ご連絡ください。

保証期間中

- 修理に際しましては保証書をご提示ください。保証書の規定に従って修理させていただきます。

保証期間が過ぎているときは

- 修理すれば使用できる場合には、ご希望により有料で修理させていただきます。

修理料金のしくみ

- 修理料金は、技術料・部品代などで構成されています。

技術料	故障した製品を正常に修復するための料金はです。
部品代	修理に使用した部品代金です。

保証書(一体)

- 保証期間…お買いあげの日から1年間です。
保証期間中でも有料になることがありますので、保証書をよくお読みください。

補修用性能部品の保有期間

- 当社は、扇風機の補修用性能部品を製品の製造打切後、10年保有しています。
- 補修用性能部品とは、その製品の機能を維持するために必要な部品です。

長期使用製品安全表示制度に基づく 本体表示について

(本体への表示内容)

※経年劣化により危害の発生が高まるおそれがあることを注意喚起するために電気用品安全法で義務付けられた以下の表示を本体に行っています。

【製造年】(本体に西暦4桁で表示してあります)

	※【設計上の標準使用期間】10年 設計上の標準使用期間を超えてお使いいただいた場合は、経年劣化による発火・けが等の事故に至るおそれがあります。
-----------------------------------------------------------------------------------	----------------------------------------------------------------------------

(設計上の標準使用期間とは)

※運転時間や温湿度など、標準的な使用条件に基づく経年劣化に対して、製造した年から安全上支障なく使用することができる標準的な期間です。

※設計上の標準使用期間は、無償保証期間とは異なります。また、偶発的な故障を保証するものでもありません。

■標準使用条件

日本産業規格 JIS C9921-1による

大項目	中項目	小項目	備考
環境条件	電圧	100V	*1
	周波数	50Hz及び60Hz	
	温度	30℃	
	湿度	65%	*2
	設置条件	標準設置	*3
負荷条件		定格負荷(風速)	*3
想定時間等	1日あたりの使用時間	8(h/日)	
	1日使用回数	5(回/日)	
	1年間の使用日数	110(日/年)	
	スイッチ操作回数	550(回/年)	
	首振運転の割合	100(%)	

*1：機器の定格電圧による

*2：JIS Z 8703の試験状態を参考

*3：機器の取扱説明書による

「経年劣化とは」

長期間にわたる使用や放置に伴い生ずる劣化をいいます。

お客様ご相談窓口のご案内

修理・使いかた・お手入れ・お買い物などのご相談・ご依頼、および万一、製品による事故が発生した場合は、お買いあげの販売店、または下記窓口にお問い合わせください。



【会員サービス】「COCORO MEMBERS」入会で製品情報を上手に活用

「COCORO MEMBERS」でご愛用品を「MY家電登録」いただくと、別売品やお手入れ方法などサポート情報が手軽にご利用いただけます。
COCORO MEMBERSのサイトから修理のお申し込みをされる場合、お客様情報を入力する手間が省けます。

COCORO MEMBERS
MY家電登録はこちら



<https://jp.sharp/support/sp/cocoro/cocoro.html>



いつでも便利なWebサービス【シャープオンラインサポート】

ご質問やお困りごとは、気軽にアクセス、修理の申し込みや進捗管理もサポート

スマートフォンや
携帯電話はこちらから



シャープ お問い合わせ

<https://jp.sharp/support/>



使いかた・お手入れなどのご相談

おかけ間違いのないようご注意ください

受付時間 (年末年始を除く) ●月曜～土曜：9:00～18:00 ●日曜・祝日：9:00～17:00

固定電話、PHSからは、フリーダイヤル

0120 - 078 - 178

携帯電話からは、ナビダイヤル

0570 - 550 - 449

■フリーダイヤル・ナビダイヤルがご利用いただけない場合は…

電話	FAX
050 - 3852 - 5405	06 - 6792 - 5993
〒581-8585 大阪府八尾市北亀井町3丁目1番72号	



修理に関するご相談窓口

おかけ間違いのないようご注意ください

受付時間 (年末年始を除く) ●月曜～土曜：9:00～20:00 ●日曜・祝日：9:00～17:00

固定電話、PHSからは、フリーダイヤル

0120 - 02 - 4649

携帯電話からは、ナビダイヤル

0570 - 550 - 447

■フリーダイヤル・ナビダイヤルがご利用いただけない場合は…

電話	FAX
050 - 3852 - 5520	06 - 6792 - 3221
〒581-8585 大阪府八尾市北亀井町3丁目1番72号	

※沖縄県にお住まいのお客様については、那覇サービスセンターにおかけください

電話：098 - 861 - 0866 (受付時間：年末年始を除く月曜～金曜 9:00～17:00)

■QRコードについて

スマートフォンやタブレット端末のバーコードリーダーで読み取ってください。(読み取れない場合は近傍に表記のアドレスを直接入力してください) 誘導されるサイトおよび動画の視聴は無料ですが、通信料金はお客様のご負担になります。QRコードは株式会社デンソーウェーブの登録商標です。

【ご相談窓口におけるお客様の個人情報のお取り扱いについて】

シャープ株式会社および関係会社は、お客様の個人情報をご相談対応や修理対応などに利用させていただいております。個人情報は適切に管理し、修理業務等を委託する場合や正当な理由がある場合を除き、第三者に開示・提供いたしません。個人情報の取扱いの詳細については、<https://corporate.jp.sharp/privacy/index-j.html> をご参照ください。

●所在地・電話番号・受付時間などについては、変更になることがあります。

2K1910

お問い合わせ先

お問い合わせの前にもう一度「こんなときは」(16,17ページ)をご確認ください。

19 ページに記載のお客様ご相談窓口よりお問い合わせください

Webもご利用ください。

シャープ お問い合わせ

<https://jp.sharp/support/>



Q&A情報 よくあるご質問

お問い合わせの多いご質問や、アドバイスなど



ビジュアルガイド

操作手順の動画や写真でのご案内など



故障診断ナビ

症状別での故障診断など



コールセンターからのアドバイス

お手入れのしかたなど

シャープ株式会社

本社 〒590-8522 大阪府堺市堺区匠町1番地