

SHARP®

扇風機

取扱説明書



プラスマクラスター 7000 *

形名
ピー ジェイ エル ディー ビー ジー
PJ-L2DBG

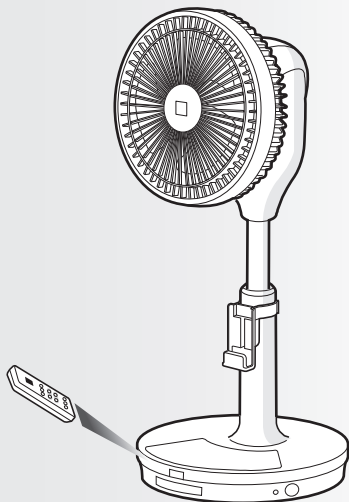

* 当技術マークの数字は、商品を壁際に置いて、「風量最大」運転時に、プラスマクラスター適用床面積の部屋中央(床上1.2m)で測定した1 cm³当たりのイオン個数の目安です。



プラスマクラスターロゴおよび
プラスマクラスター、Plasmacluster は、
シャープ株式会社の登録商標です。

この製品は業務用には使用しないでください。

もくじ

ページ

はじめに	特長	2
	よくあるご質問	3
	安全上のご注意	4
	各部のなまえ	7
	ご使用前に	9
		10
使いかた	運転のしかた	11
		12
	便利な機能	13
		14
		16
		17
		18
		19
必要なとき	お手入れ	20
	保管	21
	充電池の交換	22
	仕様	23
	こんなときは？	24
	保証とアフターサービス	26
	お客様ご相談窓口のご案内	27

裏表紙

ご購入いただき、まことにありがとうございました。
この取扱説明書(保証書付)をよくお読みのうえ、正しく
お使いください。

ご使用前に「安全上のご注意」を必ずお読みください。
この取扱説明書(保証書付)は、いつでも見ることができ
る所に必ず保存してください。

特長

ページ)の数字は、主な説明のあるページを示しています。



プラズマクラスター 7000

高濃度プラズマクラスター7000 コードレス対応で、プラズマクラスターと 3Dファンの活躍場所がさらに広がる

* 表紙の注釈を参照

コードレスモード (14 ページ)

コンセントのない場所でも使えます。

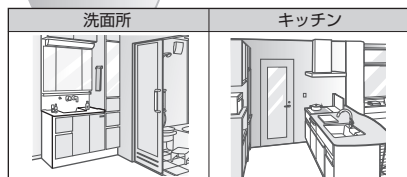

みはり機能(センサー運転)

- お部屋の温度・湿度に注意が必要な状態をセンサーが検知し、ランプの色と音でお知らせします。
高温・高湿みはりがはたります。
みはり機能の詳細は (16 ページ)
- 設定した風量を基準に、お部屋の温度・湿度に応じて風量を自動でコントロールします。

3Dターン (12 ページ)

上下・左右の首振りを自動制御

エアコン併用時も、お部屋の空気を効率よく攪拌できます。



上下(上:約90°~下:約10°)

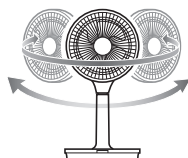

左右(約90°)

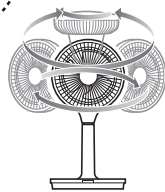

3D(上下・左右)

衣類消臭モード (17 ページ)

部屋干し衣類の生乾き臭を
気にならないレベルまで消臭します。

おやすみモード (18 ページ)

表示部の明るさを抑え、切タイマーと連動して、
風量を徐々に弱めます。

ハイブリッド・ネイチャーウイング

鳥の羽根を応用した羽根形状でコンパクト
でもパワフルな風をつくる

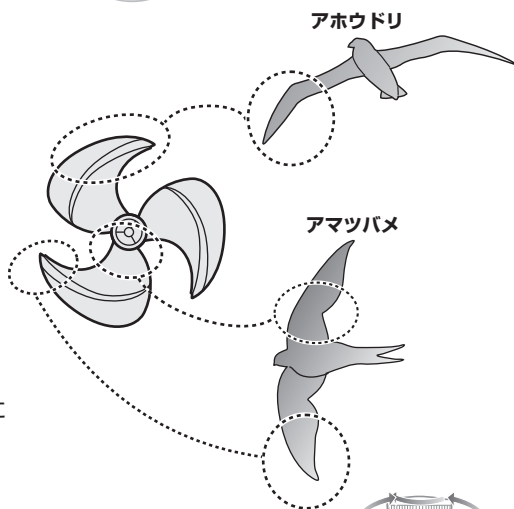

よくあるご質問

「こんなときは？」
24, 25 ページ も
ご覧ください。



さまざまなご質問にお答えします

Q プラズマクラスターイオンはいつ出るの？

A すべての運転で常時発生しています。(プラズマクラスターイオン「入」の場合)

Q プラズマクラスターイオン発生ユニットの交換は必要ですか？

A 本製品はプラズマクラスターイオン発生ユニットの交換は不要です。

Q 「ジー」と音がする？

A プラズマクラスターイオンが発生するときの音で、異常ではありません。
使用環境や運転モードにより音の間隔が変わったり、音が大きく感じたりすることがあります。音が気になるときは、プラズマクラスターイオンを「切」にすることもできます。(19 ページ)

Q 充電電池の充電時間と、コードレス使用時の運転時間はどのくらいですか？

A 約6時間で満充電になり、運転時間は、以下の通りです。
風量最大運転時*1：約2時間 風量最小運転時*2：約14時間

※1 上下・左右首振りあり・フットライト消灯

※2 上下・左右首振りなし・フットライト消灯

Q 充電電池残量はどこで確認できますか？

A 本体下部の充電電池残量表示ランプが下記動作時に点灯します。(10秒間)

- コードレスモード設定時
- コードレス運転開始時
- 充電開始時

(14, 15 ページ)

Q 充電電池は交換できますか？

A 満充電にしても使用時間が極端に短くなったときは、別売充電電池(ニッケル水素充電電池) BA-PJC2に交換してください。(22 ページ)

交換の目安は、約5年*3(約500回充放電可能)です。

※3 使用状況や動作環境によって異なります。

安全上のご注意

人への危害、財産への損害を防ぐため、お守りいただくことを説明しています。

■誤った使いかたで生じる内容を、次のように区分して説明しています。

 **危険** 「死亡または重傷を負うおそれが高い」内容。

 **警告** 「死亡または重傷を負うおそれがある」内容。

 **注意** 「軽傷を負う、または財産に損害を受けるおそれがある」内容。

■お守りいただく内容の種類を、次の図記号で説明しています。

 してはいけないこと。

 しなければならないこと。



警告

火災や感電、けがを防ぐために

ACアダプター・コンセントは



- ACアダプター・コードを傷つけない。加工・無理に曲げる・引っ張る・ねじる・束ねるなどしない。重いものを載せたり、挟み込ませない。(コードが破損し、火災・感電の原因)
- 傷んだACアダプター・コードや差し込みがゆるいコンセントは使用しない。(火災・感電・ショートの原因)
- ぬれた手で抜き差ししない。(感電・けがの原因)
- タコ足配線やコードを束ねたまま使用しない。(火災の原因)
- 交流100V以外で使わない。(火災・感電・故障の原因)



- 必ず付属のACアダプターを使用する。(火災・感電・故障の原因)
- ACアダプターはコンセントの奥までしっかり差し込む。(火災・感電・故障の原因)
- ACアダプターのホコリなどは定期的に取り除く。(火災の原因)

ご使用や取り扱い時は



- 改造はしない。また修理技術者以外の人は、絶対に分解・修理をしない。(火災・感電・けがの原因)
- 羽根・ガードを付けずに運転したり、高さ調整ボタンを押さない。(故障・けがの原因)
- 水につけたり、水をかけたりしない。(感電・ショート・けがなどの原因)
- 幼児の手の届く範囲では使用しない。(感電・けがなどの原因)



- 異常時(こげくさいニオイなど)や故障時は、すぐに運転を停止してACアダプターを抜き、お買いあげの販売店、または「お客様ご相談窓口」に相談する。(感電・火災・けがなどの原因)
- 組み立てるときは、スピナーをしっかりと締める。(けが・故障の原因)



プラグを抜く

- 組み立てるときやお手入れをするときは、必ず運転を停止し、ACアダプターをコンセントから抜き、充電池をはずす。(けが・感電の原因)

必ず
お守りください



注意

漏電やけがを防ぎ、家財などを守るために

ACアダプター・コンセントは



- ACアダプターを抜くときは、必ず本体接続用プラグ、およびACアダプター本体を持って抜く。(感電・ショート・発火の原因)



プラグを抜く

- 使用時以外は、ACアダプターをコンセントから抜く。(絶縁劣化による感電・漏電・火災の原因)

ご使用や取り扱い時は



- 次のようなところでは使用しない。ガスレンジなど炎の当たる所、直射日光の当たる所、引火性のガスのある所、雨や水しぶきがかかる所、高温、多湿、油・ホコリ・金属粉の多い所。(感電・火災の原因)

- 風を長時間からだに当てない。(体調不良・健康障害の原因)

- ガードの中や可動部へ指などを入れない。入タイマー設定中は、羽根・ガードに触れない。(けが・故障の原因)

- スライドパイプに油などを付けない。(破損・けがの原因)

- 不安定な場所や障害物の近くでは使用しない。(破損・故障・けがの原因)

- ACアダプターに長時間、直接触れない。(低温やけどの原因)

- 製品を引きずらない。(破損・床に傷が付く原因)

- 運転中、停止中にかかわらず、左右、上下の首振りには手で動かさない。(けが・故障の原因)

- 乳幼児の手の届く所にリモコンを置かない。(誤作動による体調悪化や電池誤飲の原因)



- 本体に異常な振動が発生したときは使用を中止する。(けが・故障の原因)

- 輸送するときは箱に収納して輸送する。(破損の原因)

ご注意

- 付属のACアダプターをこの商品以外に使わない。(故障の原因)
- 本体接続用プラグに力を加えたり、踏んだりしない。(故障の原因)
- テレビ・ラジオにノイズが入ったり、電波時計が正しく時刻表示しないときは、できるだけ離す。(電波障害の原因)
- 本体の近くでは、フッ素樹脂やシリコンを配合した化粧品など※は使わない。本体内部にフッ素樹脂やシリコンなどの絶縁物が付着し、プラズマクラスターイオンが発生しなくなることがあります。
※ヘアケア商品(枝毛コート液・ヘアムース・ヘアトリートメントなど)・化粧品・制汗剤・静電気防止剤・防水スプレー・つや出し剤・ガラスクリーナー・化学ぞうきん・ワックスなど。

安全上のご注意 (つづき)

充電電池(ニッケル水素充電電池)について



危険

感電や火災などの事故や大けがを防ぐために



- 充電電池を分解したり、改造したり、単独で充電したりしない。
(液漏れ・感電・ショート・発熱・破裂の原因)
- 本体以外で充電しない。
(液漏れ・発熱・破裂の原因)
- 接続コードをかみ込ませたり切断したりしない。
(液漏れ・感電・ショート・発熱・破裂の原因)
- 充電電池の端子を針金などの金属で接続しない。
(液漏れ・感電・ショート・発熱・破裂の原因)



- 充電電池を落下させたり、衝撃を与えたりしない。
(液漏れ・発熱・破裂の原因)
- 充電電池を火や水の中へ投入しない。
(液漏れ・発熱・破裂の原因)
- 充電電池を本機以外で使用しない。
(液漏れ・発熱・破裂の原因)



- 内部の液体が漏れて目に入ったときは、こすらずにすぐに水道水などのきれいな水で充分洗った後、直ちに医師の治療を受ける。
(目に障害を与える原因)



警告

火災や感電、けがを防ぐために



- 充電電池の外装チューブをはがしたり、傷付けたりしない。
(液漏れ・感電・ショート・発熱・破裂の原因)
- 充電電池が液漏れしたり、変色、変形、その他今までと異なることに気付いたときは使用しない。
(発熱・破裂の原因)



- 内部の液体が漏れて皮膚や衣服に付着したときは、すぐに水道水などのきれいな水で充分洗う。
(皮膚に障害を与える原因)
この場合は医師にご相談ください。
- 所定の充電時間を超えても充電が完了しないときは、充電をやめる。
(過度に充電され、液漏れ・発熱の原因)



注意

漏電やけがを防ぎ、家財などを守るために



- 直射日光のあたるところ、炎天下の車内やストーブの前など高温の場所で使用・放置しない。
(発熱・破裂・発火の原因)
- 充電電池を交換するときは冷えてから交換する
(やけどの原因)



- 充電は必ず0℃～40℃の環境でおこなう
(発熱・破裂・発火の原因)

各部のなまえ

本体

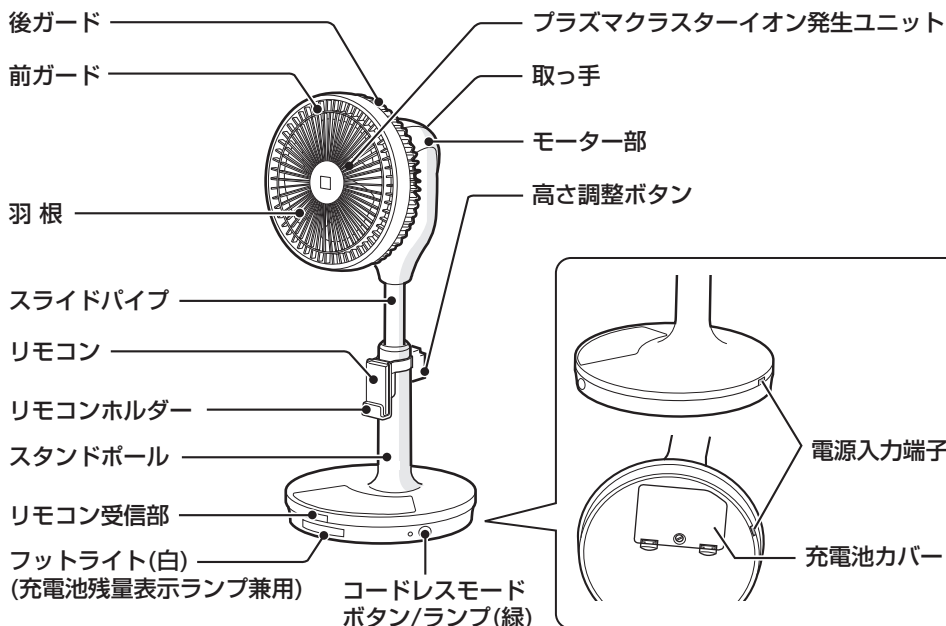

安全上のご注意／各部のなまえ

付属品

リモコン
(ワイヤレス式)



リモコンホルダー

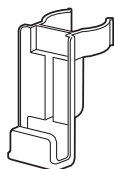

清掃ブラシ



ACアダプター

本体接続用プラグ プラグ

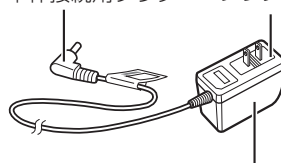

ACアダプター本体

充電電池

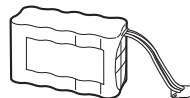

単四乾電池※

DC1.5V 2本 (9ペーヅ)



※付属品の電池は最初にお使いいただくために用意しているもので、短期間で消耗することがあります。

印刷物付属品

- 取扱説明書(保証書付)1部

当商品は日本国内向けであり、日本語以外の説明書はありません。

This model is designed exclusively for Japan, with manuals in Japanese only.

各部のなまえ (つづき)

操作部・リモコン

操作部

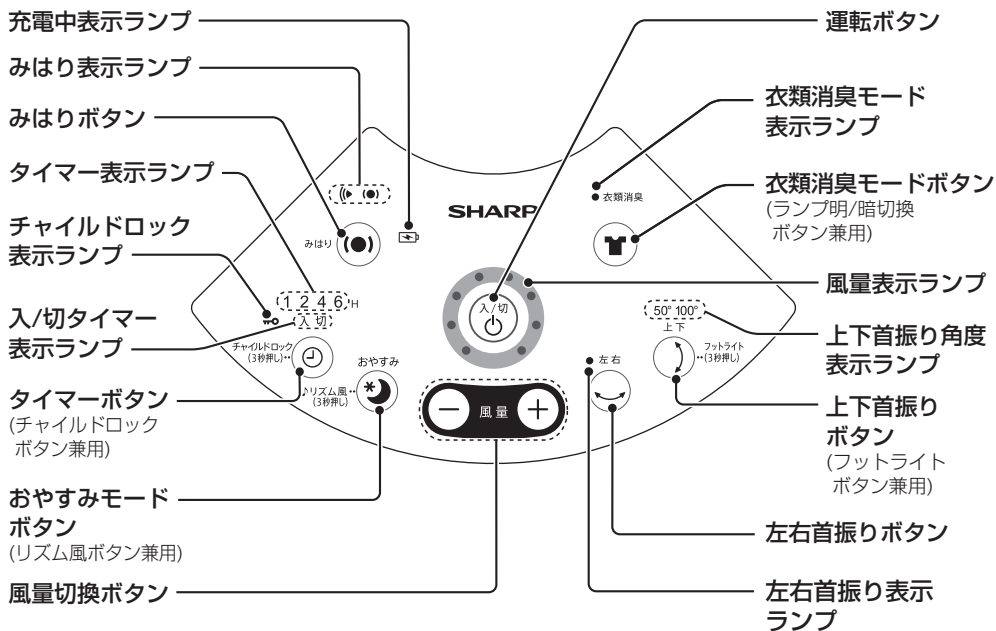

リモコン

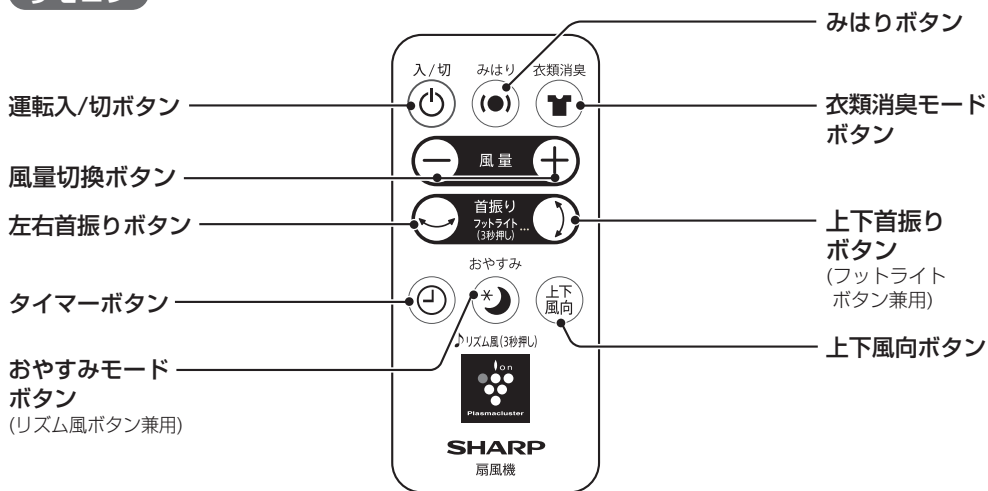

ご使用前に

リモコンに電池を入れる（電池交換）

1

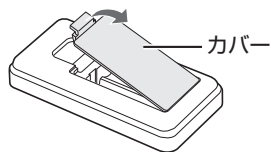

リモコン裏側の
カバーをはずす

2

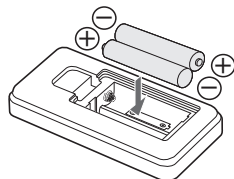

乾電池の⊕⊖を正しく入れる
(単四乾電池DC1.5V 2本)

- マイナス⊖側から入れてください。

3

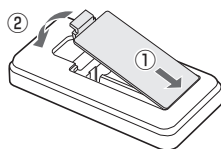

カバーを取り付ける

リモコンの操作について

リモコンの送信部をスタンドの受信部に向けて操作してください。

送信範囲の目安

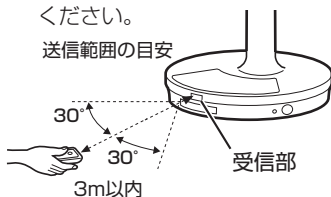

受信部以外の方向へ向けたり、リモコンの送信部とスタンドの受信部との間に障害物があると作動しないことがあります。



リモコンは落としたり、強い衝撃を与えたり、水などでぬらさないでください。



ご注意

- 付属品の電池は最初にお使いいただくために用意しているもので、短期間で消耗することがあります。
- 電池が消耗すると、リモコン操作のできる範囲が狭くなります。
- インバーター式の照明器具の下や、直射日光の当たる場所では、リモコンの受信感度が落ち、作動しないことがあります。
- 電池は、使いかたを誤ると、液漏れで製品が腐食したり、電池が破裂したりするおそれがあります。
 - 充電、ショート、分解、加熱をしない。
 - 交換は、2本とも新しい同じ種類のものを使う。
 - 長期間使わないときは電池を取り出す。(液漏れによる故障防止)
- 電池の溶液が目に入ったり、お肌や衣服に付いたときは、すぐにきれいな水で洗い流し、医師に相談してください。

ご使用前に (つづき)

リモコンホルダーを取り付ける

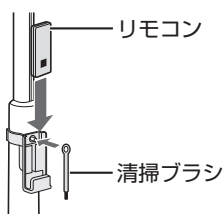
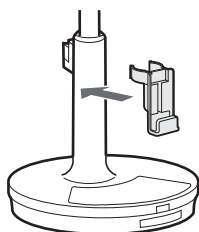

- スタンドポールにリモコンホルダーをはめる

※ リモコンや清掃ブラシを使用しないときは、リモコンホルダーに収納してください。

ACアダプターの接続

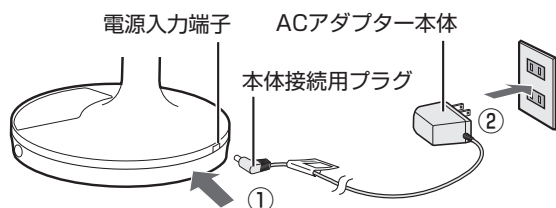

- ① 本体接続用プラグを本体背面の電源入力端子に奥まで、しっかり差し込む
- ② ACアダプター本体のプラグをコンセントに、確実に差し込む

高さ調整のしかた

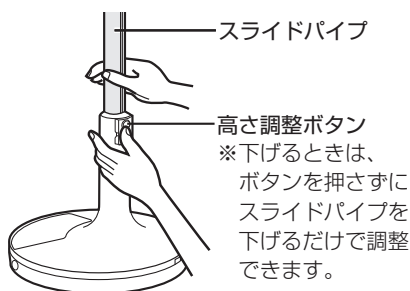

高さ調整ボタンを押しながら、パイプを上へスライドしてください。(3段階調整)

- 持ち運びする場合には、スライドパイプを一番下に押し下げて固定してください。

ご注意

- 包装ケースは保管するときには必要ですので、捨てないでください。
- 包装ケースから本体を取り出すときや設置時および充電池取り付け時に、高さ調整ボタンを押さないでください。(スライドパイプが急に伸び上がり、けがの原因)
- 扇風機を移動する際は、ガードにガタツキがないかを確認してください。(けが・破損の原因)
- 羽根が回転している状態では移動しないでください。(けが・破損の原因)

運転のしかた

すべての運転モードで
プラスクラスター
イオンは発生しています
(プラスクラスター
イオン「入」の場合)



運転する

本体・リモコン

1

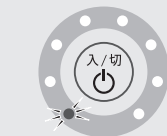

(風量レベル1の場合)

- 風量表示ランプが点灯します。
- ACアダプターを差し込んだ直後は、風量レベル1で運転します。

お好みの風量を選ぶ

2



- 風量切換ボタンを1回押すごとに、風量レベルを1つずつ変更できます。(風量レベル：8段階)
- 風量レベルに応じて風量ランプが点灯します。
- 風量レベル1のときに **−** を押したり、風量レベル8のときに **+** を押しても「ピピピッ」と鳴り、風量は変化しません。

停止する

本体・リモコン



メモリー機能について

本体やリモコンの運転ボタンを押して運転を停止した場合、次回は停止前の運転モードで運転します。

- タイマーや衣類消臭モード、おやすみモードの設定は記憶されません。
- コードレスモード使用時に充電池残量が無くなったり、停電時やACアダプターを抜くと、記憶されている内容は消えます。

上下風向設定

運転中に

リモコン



- リモコンの上下風向ボタンを押すたびに、3段階の上下角度をダイレクトに変更できます。



- ピピッと鳴ると水平になります。上向きにしたいときはさらに1回、下向きにしたいときは2回押してください。
- 本体では設定できません。

運転のしかた (つづき)

上下首振りと左右首振りと同時に設定すると、3D (上下・左右)に動きます



首振り角度の調整 ※手で首振り角度を調整しないでください。

上下首振り

運転中に

本体・リモコン



ボタンを押すごとに、上下首振り角度表示ランプが次のように切り換わります。

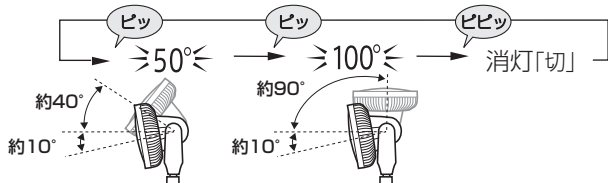

左右首振り

運転中に

本体・リモコン

「入」



「切」



●「入」に設定すると、左右首振り表示ランプが点灯します。

首振り角度の位置合わせについて

- 差込プラグの差し込み後(プレーカーが落ちたり、停電した場合も含む)初めて「上下首振り」「左右首振り」ボタンを押すと、センター位置を自動で確認します。
- 首振り開始時の位置によっては、首振り角度の位置確認のため両端の位置で首振りが、一時的に止まったり(最長30秒)、音が発生することがありますが、異常ではありません。

ご注意

- 手でガードを持って停止させたり角度の調整をしないでください。必ず、本体またはリモコンの上下首振りボタン、左右首振りボタンを操作してお好みの位置で首振りを「切」に調整してください。(けが・故障の原因)
- 2分以上待っても首振り動作しないときは、すぐにACアダプターをコンセントから抜き、お買いあげの販売店、または「お客様ご相談窓口」にご相談ください。

リズム風

設定/解除

運転中に

本体・リモコン

「設定」



3秒以上長押し

「解除」



3秒以上長押し

- 風力が強弱のリズムをつけて変化します。
- 現在の風量レベルの表示ランプが点滅します。(解除すると点灯に戻ります)

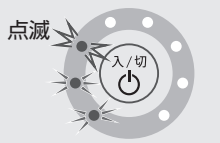

ご注意

- 次のような症状が出ることがありますが、異常ではありません。
 - 羽根が前後に動く。

便利な機能

タイマー運転 ※切タイマーと入タイマーは同時にセットできません。

切タイマー（設定した時間になると自動的に運転を停止します）

運転中に

本体

入→切←



リモコン

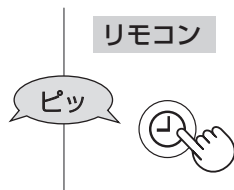

お好みの
タイマー時間
を選ぶ

- タイマー表示ランプと切タイマー表示ランプ(青)が点灯します。
- 時間が経過するとともにタイマー表示ランプが切り換わり、残りの時間を表示します。
- タイマー設定時間になると、自動的に運転を停止します。

入タイマー（設定した時間になると自動的に運転を開始します）

運転停止中に

本体

→入←切



リモコン

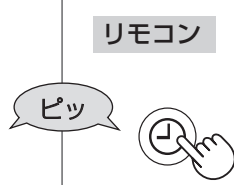

お好みの
タイマー時間
を選ぶ

- タイマー表示ランプと入タイマー表示ランプ(赤)が点灯します。
- 5秒間何も操作をしなかったときは、風量表示ランプが消灯し、入タイマーが設定されます。
- 時間が経過するとともにタイマー表示ランプが切り換わり、残りの時間を表示します。
- 設定時間になると、入タイマー表示ランプとタイマー表示ランプが消灯し、自動的に運転を開始します。

2

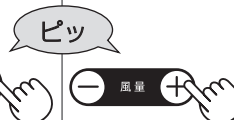

お好みの風量・
首振り角度・
リズム風に
設定する

タイマーボタンを押すごとにタイマー時間は次のように切り換わります
(切タイマー/入タイマー)



タイマー設定を解除したいときは、タイマーボタンを押して、タイマー表示ランプを消灯させてください。

ご注意

- 入タイマー設定時に風量、上下首振り角度、左右首振り角度、リズム風の設定を変更できませんが、衣類消臭モードとおやすみモードは設定できません。
- ACアダプターを差し込んだ直後に、入タイマーボタンを押すと、「風量レベル1」、「上下・左右首振りなし」、「リズム風解除」でタイマー設定します。
- 入タイマー設定時に運転ボタンを押すと、入タイマーは解除され、設定した運転モードで運転を開始します。

運転のしかた／便利な機能

便利な機能 (つづき)

コードレスモード ※充電が完了してから、コードレスモードでご使用ください。

充電電池を取り付ける

本体底面の充電電池カバーをはずす (ネジはカバーからはずれません)

ロック用ネジ

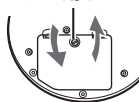

- ① スタンドポールを持ちゆっくり横に倒す。
- ② コインなどで、ロック用ネジを反時計回りに回しながらはずす。



- 扇風機を横に倒す際には、本体をしっかり持って、落とさないように注意しながら ゆっくり倒してください。(破損・けがの原因)

充電電池をボックス内に入れ充電電池のコネクターを接続し、充電電池カバーを取り付ける

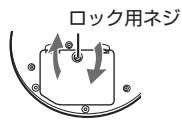
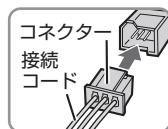

- ① コネクターのロックがカチッというまでしっかり押し込む。
 - 接続コードをはさみ込まないようにしてください。

- ② 充電電池カバーを取り付け、ツメでフタを固定する。

- ③ ロック用ネジを時計回りに回しながら取り付ける。

充電する

ACアダプターを接続し、充電する

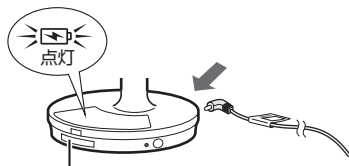

充電電池残量表示ランプ

- 充電中表示ランプが点灯して充電を開始します。
- ACアダプターを接続すると、充電電池の残量に応じて充電電池残量表示ランプが10秒間点灯*します。

充電量	充電電池残量表示ランプ
少	点灯 ● ○ ○
中	点灯 ● ● ○
多	点灯 ● ● ●

充電が完了すると、充電中表示ランプが消灯します。



ご注意

- 充電時間は約6時間です。充電中に本体を使用したり、充電電池を長期間使用していないときは、充電時間は変動します。

コードレスで使用する(コードレスモード)

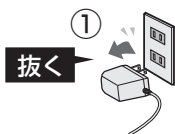

①ACアダプターを抜く

- ACアダプターが接続されていると、コードレスモードボタンを押しても反応しません。

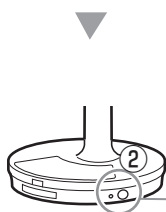

②コードレスモードボタンを1秒以上押す

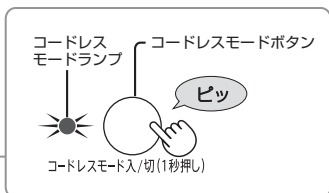

- コードレスモードランプが点灯します。
- 充電電池の残量に応じて、充電電池残量表示ランプが10秒間点灯*します。

入

運転「入」



- 充電電池の残量に応じて、充電電池残量表示ランプが10秒間点灯*し、運転を開始します。(フットライト設定時は、残量表示しません)
- 最大風量に設定すると、ACアダプター使用時よりも、少し風量(回転数)を落として運転します。

運転「切」



- フットライト使用時(点灯時)は、消灯しません。

ご注意

- コードレスモード「入」時、運転を停止していても、リモコン操作を受信するために少しずつ充電電池を放電します。運転停止中は、コードレスモード「切」に設定することをおすすめします。

* 充電電池残量表示ランプは目安です。充電電池の状態や使用条件、周囲の温度によって変わります。

切

コードレスモードボタンを1秒以上押す



- コードレスモードランプが消灯します。(全ランプ消灯)

便利な機能

便利な機能 (つづき)

みはり機能(センサー運転) ※お部屋の状況をお知らせする機能です。この製品で室温を

- みはり機能を設定すると、お部屋の温度・湿度に注意が必要な状態をセンサーが検知し、ランプの色と音*でお知らせします。
みはり機能を設定すると、運転中は、お部屋の温度・湿度に応じて風量をコントロールします。
※音の鳴らない設定も可能です。

設定
解除

本体・リモコン



ボタンを押すごとに、次のように切り換わります。



高温・高湿みはり 高温・高湿になると、ランプと音でお知らせします。

(●)みはりランプ	お知らせ音	室内環境	運転時の風量※1	温湿度エリア(下表)
赤点滅	ビビビビビ…(30秒間)	高温・高湿	風量最大で運転	D
赤	ビビビビッビビビビッ(30秒間)			C
橙	なし	やや高温・高湿	風量自動コントロール※2	B
緑	なし	高温・高湿でない		A



- ※1 衣類消臭モードもしくは、おやすみモード運転中にみはり機能を設定したときは、各モードの風量に固定されます。
- ※2 設定した風量を基準に室内環境に合わせて風量を自動でコントロールします。

●スヌーズ機能について

お知らせ音が鳴っている間は、どのボタンを押しても、お知らせ音を一時的に停止させることができます。(みはり機能の設定解除などの操作は、お知らせ音が鳴っていないときにおこなってください)

●室内環境に応じて、室温を下げたり、水分補給をすることをおすすめします。

日常生活における熱中症予防指針 (出所: 日本気象学会ホームページより)

温度基準	注意すべき生活活動の目安	注意事項
D 危険	すべての生活活動でおこる危険性	高齢者においては安静状態でも発生する危険性が高い。外出はなるべく避け、涼しい室内に移動する。
C 嚴重警戒		外出時は炎天下を避け、室内では室温の上昇に注意する。
B 警戒	中等度以上の生活活動でおこる危険性	運動や激しい作業をする際は、定期的に充分に休息を取り入れる。
A 注意	強い生活活動でおこる危険性	一般に危険性は少ないが、激しい運動や重労働時には発生する危険性がある。

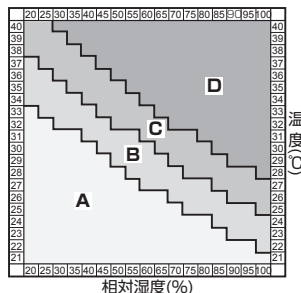

下げたり、湿度を調整することはできません。

停止中のみはり機能について

- 運転停止中でもみはりボタンを押すと、みはり機能を設定することができます。
- みはり機能を設定中に運転を停止(運転ボタンで停止・切タイマーで自動停止)した場合、運転停止後約30分たってからみはり機能がはたらきます。
- みはり機能を解除したい場合は、みはりボタンを押して表示部のみはり表示ランプ(◀ランプと●ランプ)を消灯させてください。

ご注意

- 熱中症を防止する機能ではありません。この機能は補助的にご使用ください。
- 外出などで長時間ご使用にならない場合は、みはり機能を解除してください。

衣類消臭モード

設定
解除

運転中に

本体・リモコン

「設定」

▶●衣類消臭



「解除」

○衣類消臭



▶●衣類消臭

衣類消臭モード

- 衣類に直接風を当てることで、プラズマクラスターの効果で、付着したニオイを気にならないレベルまで消臭します。
- 風量レベル「8」の連続風、上下首振りなし、左右首振りありで運転し、2時間後に停止します。

ご注意

- 衣類消臭モード中に、風量、タイマー、首振り、上下風向ボタンを押すと、衣類消臭モードは解除されます。
- 衣類消臭モード中におやすみモードを設定すると切り換わります。
- プラズマクラスターイオンを「切」に設定していると、衣類消臭モードは設定できません。

便利な機能

便利な機能 (つづき)

おやすみモード

表示ランプの明るさを抑え、切タイマーと連動して徐々に風量を弱めて、自動的に停止します

設定

運転中に

本体・リモコン



- 直後に切タイマーが設定され、タイマー表示ランプ・入/切タイマー表示ランプが点滅します。約5秒後にタイマー表示ランプ・入/切タイマー表示ランプは「暗」での点灯に切り換わり、その他のランプは消灯します。(みはり機能設定中は、みはりランプ、コードレスモードランプは「暗」での点灯に切り換わります)
- ACアダプターを差した直後は、切タイマー1時間で設定します。時間を変更するときは、タイマーボタンで変更してください。
- 切タイマー、風量、首振り角度、リズム風は設定を変更することが出来ます。
- コードレスモード使用時に充電電池残量が無くなったり、停電時やACアダプターを抜かない限り、おやすみモードの切タイマー設定時間は、前回の設定時間で運転します。

解除

運転中に

本体・リモコン



- 設定前の運転モードに戻ります。

注意 ● おやすみモード中に衣類消臭モードボタンを押すと、衣類消臭モードに切り換わります。

ランプ明／暗切換

操作部のランプがまぶしいとき

明／暗

運転停止中に

本体

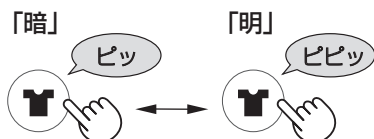

3秒以上長押し

3秒以上長押し

- コードレスモード使用時に充電電池残量が無くなったり、停電時やACアダプターを抜くと、設定は解除され、操作部の各ランプは「明」で点灯します。
- 「暗」に設定すると、操作部の表示ランプの明るさを抑えます。
- リモコンでは設定できません。

プラズマクラスターイオン入／切

入／切

運転停止中に

本体

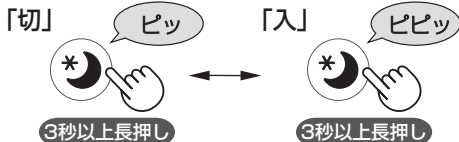

- プラズマクラスターイオン「切」に設定した場合は、衣類消臭モードを選択できません。(17ページ)
- コードレスモード使用時に充電電池残量が無くなったり、停電時やACアダプターを抜くと、初期設定(プラズマクラスターイオン「入」)に戻ります。
- リモコンでは設定できません。

チャイルドロック

小さいお子様のいたずらや、誤操作を防止したいとき

設定／解除

本体

「設定」

⇒ 点灯



「解除」

⇒ 消灯

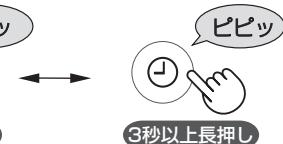

- チャイルドロックを設定していても、安全性と使用性を考慮して次の操作はできます。
運転中…運転ボタン「切」
チャイルドロックの解除
停止中…チャイルドロックの解除
- コードレスモード使用時に充電電池残量が無くなったり、停電時やACアダプターを抜くと、設定は解除されます。
- リモコンでは設定できません。

フットライト

点灯／消灯

本体・リモコン

「点灯」



「消灯」



- 押すたびにフットライトの「点灯」「消灯」が切り換わります。



ご注意

- フットライト点灯時は、ランプ明/暗切替で「暗」やおやすみモードを設定しても、フットライトは暗くなりません。

便利な機能

お手入れ

警告



お手入れするときは、ACアダプター、充電電池を抜く

【けがや感電の原因】

前ガード・羽根の分解／組み立て

分解

① 前ガードをはずす

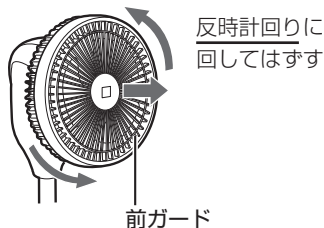

② スピナーをゆるめ、羽根をはずす

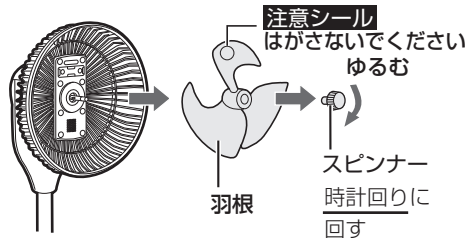

組み立て

① 羽根の裏側の凹部をモーター軸の回り止めピンに合わせて差し込む

② 羽根をスピナーで締め付ける

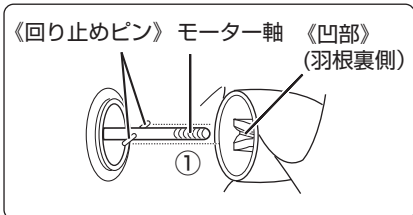

③ 前ガードを取り付ける

前ガードのラベルの●と後ガードの突起を合わせて前ガードをはめ、時計回りに回す。

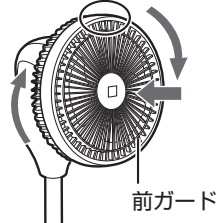
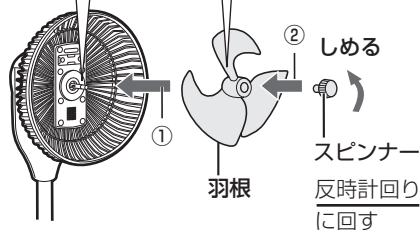
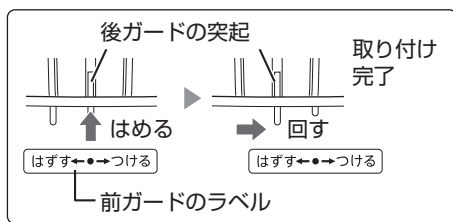

ご注意

- スピナーは、しっかり締め付けてください。締め付けが不十分だと、ガードと羽根が接触して、羽根が割れる原因になります。
- 分解後や組み立て中に、高さ調整ボタンを操作しないでください。(スライドパイプが急に伸び上がり、けがの原因)
- 後ガードは取りはずすことができません。
- 羽根についている注意シールははがさないでください。

本体のお手入れに次のものは使わないでください。

(樹脂や塗装部分が変色、変質するおそれ、または内部(精密部))



シンナー
ペンシン
アルコール



オープンクリーナー
クレンザー
漂白剤



柑橘類由来成分
含有洗剤
(リモンネンなど)

保管

お手入れのしかた

- 羽根、本体の汚れは、ぬるま湯か中性洗剤を浸した布でふき取った後、柔らかい布で空ぶきしてください。
- ACアダプターとコンセントの間にホコリや水分が付着することがありますので、ACアダプターを抜き、乾いた布でふきとってからご使用ください。
- ユニットの電極部にホコリが付着しているときは清掃ブラシで取り除いてください。(清掃ブラシはリモコンホルダーに収納しています)

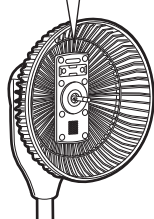
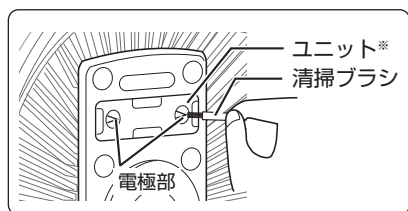

※ユニットとは
プラスマクラスター
イオン発生ユニット
のことです。

ご注意

- 化学ぞうきんでこすったり、長時間接触させたままにしておくと、変質したり塗装がはげたりすることがありますので、ご注意ください。

に液が浸透すると故障の原因)



住宅・家具用
合成洗剤
(アルカリ性)



スプレー洗剤
金属タワシ

本体の収納

- 長期間使用しないときや保管時は、充電電池を本体から取りはずして保管してください。

1

上下・左右の首振りを正面に戻す

※首振りは手で動かさず、本体、またはリモコンのボタンでおこなってください。(12ページ)

2

リモコンホルダーと充電電池をはずす

充電電池のはずしかた (22ページ)

(長期間使用しないときは満充電にして) からとりはずす

3

スライドパイプを一番下まで下げる

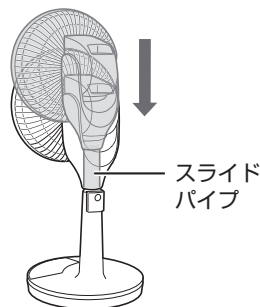

4

包装ケースの説明図に従い、収納する

ご注意

- 扇風機を横に倒す際は、本体をしっかり持って、落とさないよう注意しながらゆっくり倒してください。(破損・けがの原因)
- 包装ケースに収納するときに、高さ調整ボタンを押さないでください。(スライドパイプが急に伸び上がり、けがの原因)
- 充電電池がショートしないように接続端子を金属に近づけないでください。

警告



充電電池を分解したり、改造したり、単独で充電したりしない

[液漏れ・感電・ショート・発熱・破裂の原因]

充電電池の交換

充電電池の交換について

別売品 (2020年4月現在) 扇風機をお買いあげの販売店で求めください。

- 品名：扇風機用ニッケル水素充電電池(1個)
- 形名：BA-PJC2
- 希望小売価格：9,500円+税

交換の目安：

約5年または約500回充放電

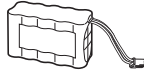

充電電池は消耗品です。

くり返し使用することで劣化し、使用時間が徐々に短くなります。使用状況や動作環境によって異なりますが、満充電にしても使用時間が極端に短くなったときは、充電電池の寿命が近づいていますので、交換してください。

使用済み充電電池のリサイクルにご協力ください



ニッケル水素充電電池は、リサイクル可能な貴重な資源です。不要になった充電電池は、「当店は充電式電池のリサイクルに協力しています」のステッカーを貼ったシャープ製品取扱店へご持参ください。

リサイクル時は、充電電池のコネクターにテープを巻いて絶縁してください。

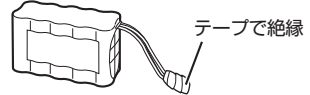

- リサイクル時のショート防止のために、必ず絶縁してください。

充電電池の取りはずしかた

充電電池を交換するとき

準備

コードレスモードで操作部のランプが全消灯するまで運転し、充電電池を完全に使い切る



全消灯

長期間使用しないとき

(充電電池ははずして長期間保管するとき)

充電電池を満充電にする (14ページ)

はずしかた

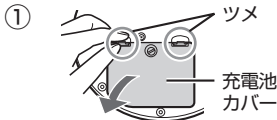

- ① 本体底面の充電電池カバーをはずす (14ページ)

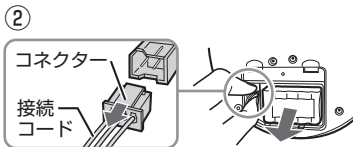

- ② コネクターをはずして、充電電池を取りはずす

- 充電電池が冷えてから取りはずしてください。(やけどの原因)
- ネジはカバーからはずれません。
- 使い切った充電電池は再度本体に接続しないでください。

充電電池の取り付けかたは (14ページ) をご覧ください

仕様

形名	PJ-L2DBG		首振り角度 (自動)	上下 左右	上:約40°/約90° 下:約10° 約90°
電源	ACアダプター		質量(付属品は除く)	コードの長さ	約3.2kg (充電電池含む)
	ニッケル水素充電電池 (BA-PJC2)				
定格入力	AC100V		外形寸法	幅	270mm
消費電力 (充電時+約8W)	風量最大*1	14.5W		奥行	270mm
	風量最小*2	2.2W	高さ	550~670mm	
風速**3	180m/min		コードレス運転時間	風量最大*1:約2時間	
風量**3	24m ³ /min			風量最小*2:約14時間	
プラズマクラスター適用床面積(目安)*4	約12畳		充電時間	約6時間	

※1 上下・左右首振りあり・フットライト消灯

※2 上下・左右首振りなし・フットライト消灯

※3 風量最大運転時(上下・左右首振りなし)

※4 商品を壁際に置いて、「風量最大」運転時に部屋中央(床上1.2m)で7,000個/cm³のイオンが測定できる床面積の目安です。

長期使用製品安全表示制度に基づく本体表示について

(本体への表示内容)

※経年劣化により危害の発生が高まるおそれがあることを注意喚起するために電気用品安全法で義務付けられた以下の表示を本体に行っています。

【製造年】(本体に西暦4桁で表示してあります)



※【設計上の標準使用期間】10年

設計上の標準使用期間を超えてお使いいただいた場合は、経年劣化による発火・けが等の事故に至るおそれがあります。

(設計上の標準使用期間とは)

※運転時間や室温など、標準的な使用条件に基づく経年劣化に対して、製造した年から安全上支障なく使用することができる標準的な期間です。

※設計上の標準使用期間は、無償保証期間とは異なります。また、偶発的な故障を保証するものではありません。

■標準使用条件 日本産業規格 JIS C9921-1による

大項目	中項目	小項目	備考
環境条件	電圧	100V	機器の定格電圧による
	周波数	50Hz及び60Hz	
	温度	30℃	
	湿度	65%	
	設置条件	標準設置	機器の取扱説明書による
負荷条件		定格負荷(風速)	機器の取扱説明書による
想定時間等	1日あたりの使用時間	8時間/日	
	1日使用回数	5回/日	
	1年間の使用日数	110日/年	
	スイッチ操作回数	550回/年	
	首振運転の割合	100%	

注記 環境条件の湿度65%は、JIS Z 8703の試験状態を参考としている。

●「経年劣化とは」……長期間にわたる使用や放置に伴い生ずる劣化をいいます。

こんなときは？

修理依頼やお問い合わせの前に、もう一度お調べください



こんなとき	お調べください	参照ページ
運転ボタンを押しても羽根が回らない	● ACアダプターがきちんと接続されていますか？ ⇒ 正しく接続してください。	10
	● 羽根とガードが当たっていませんか？ ⇒ 正しく組み立ててください。	20
	● リモコンの電池が古くなっていませんか？ ⇒ 新しい電池と交換してください。 (付属品の電池は最初にお使いいただくために用意しているもので短期間で消耗することがあります)	9
	● 充電機のコネクターが正しく取り付けられていますか？ ⇒ 正しく取り付けてください。	14
	● 充電機の残量はありますか？(コードレスモード使用時) ⇒ 充電してください。	14
	● コードレスモードボタンを押しましたか？ (コードレスモード使用時) ⇒ コードレスモードを「入」に設定してください。	15
異常音が出る	● 羽根やガードはしっかりと取り付けられていますか？ ● 羽根とガードが当たっていませんか？ ⇒ 正しく組み立ててください。	20
	● 「ジー」と音が出る。 ⇒ プラズマクラスターイオンの発生する音です。 異常ではありません。	—
首振り運転中に首振りが一時的に止まったり、音が出る	● 首振り角度の位置確認を行うための動作や音であり、異常ではありません。	12
風量が増えるときの動作音が気になる	● リズム風運転時に風量が増えるとき、モーターから「ウィーン」と音が出ることがありますが、モーター特有の音で異常ではありません。	—
ACアダプターが熱い	● 「最大風量」で運転するとACアダプターが熱くなることがありますが、故障ではありません。 ⇒ 異常に熱い場合は運転を停止し、ACアダプターをコンセントから抜いて、充電機を取りはずして、お買いあげの販売店にご相談ください。	—
首振りが一時的に止まる	● 首振り角度の両端にきたとき、首振りが一時的に止まる。 ⇒ 首振りモーターが位置確認をおこなっているため異常ではありません。	12
上下風向設定で水平にならない	● 手動で首振り角度を調整しませんでしたか？ ⇒ 手動で調整すると、首振り角度の基準が変わります。 ACアダプターを差し直して、もう一度上下風向ボタンを押してください。	11
操作部のランプがまぶしい	● 「ランプ 明/暗 切換」で明るさを少し抑えることができます。	18

こんなとき	お調べください	参照 ページ
本体のボタンで 操作できない	<ul style="list-style-type: none"> ● ACアダプターがきちんと接続されていますか？ ● チャイルドロックを設定していませんか？ ● コードレスモードが「入」になっていますか？ (コードレスモード使用時) 	10 19 15
リモコンで 操作できない	<ul style="list-style-type: none"> ● チャイルドロックを設定していませんか？ ● リモコンの電池が古くなっていませんか？ ⇒ 新しい電池と交換してください。 (付属品の電池は最初にお使いいただくために用意しているもので短期間で消耗することがあります) ● 受信部に向けて操作していますか？ ● 電池の入れかた(⊕⊖)は間違っていないですか？ ● コードレスモードが「入」になっていますか？ (コードレスモード使用時) 	19 9 9 9 15
運転が勝手に 止まる	<ul style="list-style-type: none"> ● 切タイマーを設定していませんか？ ● 衣類消臭モードを設定していませんか？ ● おやすみモードを設定していませんか？ ● 充電電池の残量はなくなっていますか？ (コードレスモード使用時) ⇒ 充電してください。 	13 17 18 14
運転が勝手に始まる	<ul style="list-style-type: none"> ● 入タイマーを設定していませんか？ 	13
充電電池での運転 時間が短くなる	<ul style="list-style-type: none"> ● 一度、完全に充電電池を使いきってから、再度充電中表示ランプが消灯するまで充電してください。それでも改善しないときは、充電電池の寿命が近づいているおそれがありますので、充電電池を交換してください。(充電電池は、使用時間とともに運転時間が徐々に短くなります) 	14,22
充電できない	<ul style="list-style-type: none"> ● 充電電池の接続コードはきちんと挿入されていますか？ ⇒ 接続してください。 ● 長期間、充電をしない状態で放置していませんか？ ⇒ 長期間放置していたときは、連続運転できる時間が短くなることがあります。 2~3回充電をくり返して運転してください。 それでも運転時間が短いときは、充電電池が劣化しているため、充電電池の交換が必要です。 ● 専用のACアダプターを使用していますか？ ⇒ 専用のACアダプターを使用してください。 	14 — —
満充電になるまでの 時間が長い	<ul style="list-style-type: none"> ● 充電電池の交換時期です。交換してください。 	22
充電中表示ランプ 点滅	<ul style="list-style-type: none"> ● 充電電池の異常です。 ⇒ ACアダプターと充電電池のコネクターをはずして差し直してください。 くり返し表示されるときは、お買いあげの販売店、またはお客様ご相談窓口にご相談ください。 	14
タイマー表示 ランプ「1」と「2」 が点滅している	<ul style="list-style-type: none"> ● ガードと羽根が当たったり、異物が入ったりして、羽根が固定されていませんか？ ⇒ 「運転」ボタンを押して一旦停止させ、原因を取り除いた後でもう一度運転操作をおこなってください。 	—

保証とアフターサービス

修理を依頼されるときは 持込修理

- 1 「こんなときは？」(24, 25 ページ)を調べてください。
- 2 それでも異常があるときは使用をやめて、必ずACアダプターをコンセントから抜いてください。
- 3 お買いあげの販売店に、ご連絡ください。

便利メモ

お客様へ…お買いあげ日・販売店名を記入されると便利です。

お買いあげ日	販売店名
年 月 日	電話() -

保証期間中

- 修理に際しましては保証書をご提示ください。保証書の規定に従って修理させていただきます。

保証期間が過ぎているときは

- 修理すれば使用できる場合には、ご希望により有料で修理させていただきます。

修理料金のしくみ

- 修理料金は、技術料・部品代などで構成されています。

技術料	故障した製品を正常に修復するための料金です。
部品代	修理に使用した部品代金です。

保証書(一体)

- 保証期間…お買いあげの日から1年間です。保証期間中でも有料になることがありますので、保証書をよくお読みください。

補修用性能部品の保有期間

- 当社は、扇風機の補修用性能部品を製品の製造切後、10年保有しています。
- 補修用性能部品とは、その製品の機能を維持するために必要な部品です。

長年ご使用の場合は商品の点検を！



こんな症状はありませんか？

- スイッチを入れてもファンが回らない。
- ファンが回っても回転が遅かったり不規則。
- モーター部が異常に熱い。
- 回転するときに異常な音がする。
- こげくさいニオイがする。

ご使用中止

発煙や発火のおそれがあります。

すぐにACアダプターをコンセントから抜いて、充電池を取りはずしてください。モーターやコンデンサーなどの焼損防止のため、必ず点検を最寄りのシャープお客様ご相談窓口にご相談してください。

- 上記症状がなくても、お買いあげ後2～3年程度たちましたら、安全のため点検をおすすめします。点検費用については販売店にご相談ください。

お客様ご相談窓口のご案内

修理・使いかた・お手入れ・お買い物などのご相談・ご依頼、および万一、製品による事故が発生した場合は、**お買いあげの販売店、または下記窓口**にお問い合わせください。



【会員サービス】「COCORO MEMBERS」入会で製品情報を上手に活用

「COCORO MEMBERS」でご愛用品を「MY家電登録」いただくと、別売品やお手入れ方法などサポート情報が手軽にご利用いただけます。
COCORO MEMBERSのサイトから修理のお申し込みをされる場合、お客様情報を入力する手間が省けます。

COCORO MEMBERS
MY家電登録はこちら



<https://jp.sharp/support/sp/cocoro/cocoro.html>



いつでも便利なWebサービス【シャープオンラインサポート】

ご質問やお困りごとは、気軽にアクセス、修理の申し込みや進捗管理もサポート

スマートフォンや
携帯電話はこちらから



シャープ お問い合わせ

<https://jp.sharp/support/>



使いかた・お手入れなどのご相談

おかけ間違いのないようご注意ください

受付時間 (年末年始を除く) ●月曜～土曜：9:00～18:00 ●日曜・祝日：9:00～17:00

固定電話、PHSからは、フリーダイヤル

0120 - 078 - 178

携帯電話からは、ナビダイヤル

0570 - 550 - 449

■フリーダイヤル・ナビダイヤルがご利用いただけない場合は…

電話	FAX
050 - 3852 - 5405	06 - 6792 - 5993
〒581-8585 大阪府八尾市北亀井町3丁目1番72号	



修理に関するご相談窓口

おかけ間違いのないようご注意ください

受付時間 (年末年始を除く) ●月曜～土曜：9:00～20:00 ●日曜・祝日：9:00～17:00

固定電話、PHSからは、フリーダイヤル

0120 - 02 - 4649

携帯電話からは、ナビダイヤル

0570 - 550 - 447

■フリーダイヤル・ナビダイヤルがご利用いただけない場合は…

電話	FAX
050 - 3852 - 5520	06 - 6792 - 3221
〒581-8585 大阪府八尾市北亀井町3丁目1番72号	

※沖縄県にお住まいのお客様については、**那覇サービスセンター**におかけください

電話：098 - 861 - 0866 (受付時間：年末年始を除く月曜～金曜 9:00～17:00)

■QRコードについて

スマートフォンやタブレット端末のバーコードリーダーで読み取ってください。(読み取れない場合は近傍に表記のアドレスを直接入力してください)誘導されるサイトおよび動画の視聴は無料ですが、通信料金はお客様のご負担になります。QRコードは株式会社デンソーウェーブの登録商標です。

【ご相談窓口におけるお客様の個人情報のお取り扱いについて】

シャープ株式会社および関係会社は、お客様の個人情報をご相談対応や修理対応などに利用させていただいております。個人情報は適切に管理し、修理業務等を委託する場合や正当な理由がある場合を除き、第三者に開示提供いたしません。個人情報の取扱いの詳細については、<https://corporate.jp.sharp/privacy/index-j.html> をご参照ください。

●所在地・電話番号・受付時間などについては、変更になることがあります。

2K1910

お問い合わせ先

お問い合わせの前にもう一度「よくあるご質問」(3ページ)、「こんなときは？」(24,25ページ)をご確認ください。

27ページに記載のお客様ご相談窓口よりお問い合わせください

Webもご活用ください。

シャープ お問い合わせ **検索**

<https://jp.sharp/support/>



Q&A情報 よくあるご質問

お問い合わせの多いご質問や、アドバイスなど



ビジュアルガイド

操作手順の動画や写真でのご案内など



故障診断ナビ

症状別での故障診断など



コールセンターからのアドバイス

お手入れのしかたなど

シャープ株式会社

本社 〒590-8522 大阪府堺市堺区匠町1番地