

SHARP®

扇風機

取扱説明書



高濃度
プラズマクラスター 7000 *

形名

ピージェイ イー ディー ジー

PJ-E3DG

ピージェイ イー ディー エス

PJ-E3DS

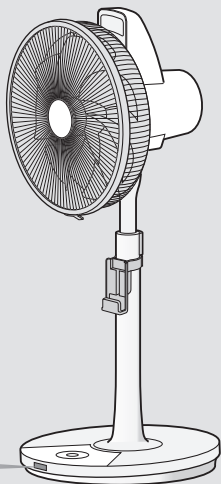

* 当技術マークの数字は、この商品を壁際に置いて、風量最大運転時(左右首振りなし)に、高濃度プラズマクラスター7000適用床面積の部屋の中央付近(床から高さ1.2m)の地点で測定した空中に吹き出される1cm³当たりのイオン個数の目安です。



プラズマクラスターロゴおよびプラズマクラスター、Plasmacluster は、シャープ株式会社の登録商標です。

製品登録の お願い

オンラインでの各種サポートサービスをご利用いただくために、〈SHARP i CLUB〉でご愛用製品の登録をお願いいたします。(登録無料)

<http://iclub.sharp.co.jp/m/>

スマートフォンや
携帯電話はこちらから



もくじ

ページ

はじめに	特長	2
	よくあるご質問	3
	安全上のご注意	4
	各部のなまえ	6
	ご使用前の準備	7
使いかた	<ul style="list-style-type: none"> リモコンに電池を入れる 組み立てかた 風向きの変えかた 高さ調整のしかた 移動するときのご注意 	8 10 10 10
	運転のしかた	11
	<ul style="list-style-type: none"> 運転する 停止する 首振り角度の調整 風量の調整 	11 11 11 12
	便利な機能	13
	<ul style="list-style-type: none"> タイマー運転 みはり機能 衣類消臭/センサー自動モード おやすみモード リズム風 プラズマクラスターイオン入/切 ランプ明/暗切換 チャイルドロック 	14 15 16 16 17 17 17
必要なとき	お手入れ	18
	保管	19
	故障かな?	20
	仕様	21
	保証とアフターサービス	22
お客様ご相談窓口のご案内		23

裏表紙

ご購入あげいただき、まことにありがとうございます。この取扱説明書(保証書付)をよくお読みのうえ、正しくお使いください。
ご使用前に「安全上のご注意」を必ずお読みください。この取扱説明書(保証書付)は、いつでも見ることが出来る所に必ず保存してください。

特長

ページの数字は、主な説明のあるページを示しています。



ムラの少ないなめらかな風と イオンを届けて、快適な空間を創る

高濃度
プラズマクラスター7000*

高濃度 プラズマクラスター7000搭載

みはり機能 (PJ-E3DGのみ)

お部屋の温度・湿度に注意が必要な状態をセンサーが検知し、ランプの色と音でお知らせします。

高温・高湿みはり がたらきます。
みはり機能の詳細は (14ページ)

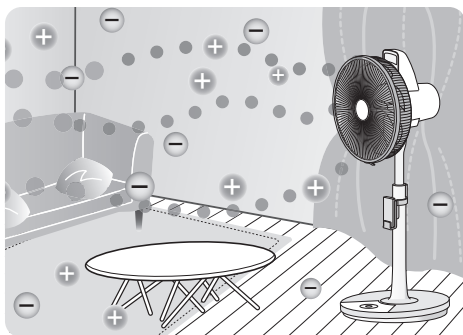

ネイチャーウィング

快適な風をつくる羽根形状
羽根のくびれが14枚羽根根相当の
なめらかな風を創ります。

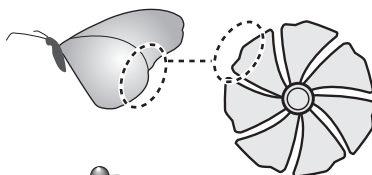

衣類消臭モード (15ページ)

部屋干し衣類の
生乾き臭を気にならない
レベルまで消臭します。

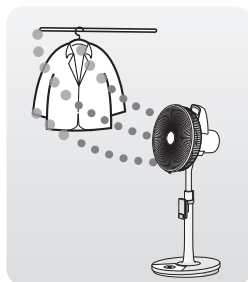

おやすみモード (16ページ)

表示部の明るさを抑え、切タイマーと
連動して、風量を徐々に弱めます。

センサー自動モード (15ページ)

(PJ-E3DGのみ)

設定した風量を基準に、お部屋の温度・湿度に
応じて、風量を自動でコントロールします。

*当技術マークの数字は、この商品を壁際に置いて、風量最大運転時(左右首振りなし)に高濃度プラズマクラスター7000適用床面積の部屋の中央付近(床上から高さ1.2m)の地点で測定した空中に吹き出される1cm³当たりのイオン個数の目安です。

よくあるご質問

「故障かな？」
20ページ もご覧ください。



さまざまなご質問にお答えします

- Q** プラズマクラスターイオンはいつ出るの？
A すべての運転で常時発生しています。(プラズマクラスターイオン「入」の場合)
-
- Q** プラズマクラスター発生ユニットの交換は必要ですか？
A 本製品はプラズマクラスター発生ユニットの交換は不要です。
-
- Q** 「ジー」と音がする？
A プラズマクラスターイオンが発生するときの音で、異常ではありません。使用環境や運転モードにより音の間隔が変わったり、音が大きく感じたりすることがあります。音が気になるときは、プラズマクラスターイオンを「切」にすることもできます。
(17ページ)
-
- Q** モーター軸についている「チューブ(黒)」は捨てて良いですか？
A チューブ(黒)は扇風機を保管するとき、モーター軸のサビ防止となりますので、捨てないでください。
(8ページ)
-
- Q** 操作部のランプがまぶしい
A 「ランプ明/暗切換」で明るさを少し抑えることができます。
(17ページ)
-
- Q** 切タイマー、入タイマーともに付いていますか？
A 運転中にタイマーボタン(本体/リモコン)を押すと、「切タイマー」がセットされます。運転停止中にタイマーボタン(本体/リモコン)を押すと、「入タイマー」がセットされます。
※切タイマーと入タイマーは同時にセットできません。
(13ページ)

安全上のご注意

人への危害、財産への損害を防ぐため、お守りいただくことを説明しています。

■誤った使いかたで生じる内容を、次のように区分して説明しています。

 **警告** 「死亡または重傷を負うおそれがある」内容。

 **注意** 「軽傷を負う、または財産に損害を受けるおそれがある」内容。

■お守りいただく内容の種類を、次の図記号で説明しています。

 してはいけないこと。

 しなければならないこと。



警告

火災や感電、けがを防ぐために

差込プラグや電源コードは



- 差込プラグ・電源コードを傷付けない。加工・無理に曲げる・引っ張る・ねじる・束ねるなどしない。重いものを載せたり、挟み込ませない。(電源コードが破損し、火災・感電の原因)
- 傷んだ差込プラグ・電源コードや差し込みがゆるいコンセントは使用しない。(火災・感電・ショートの原因)
- ぬれた手で抜き差ししない。(感電・けがの原因)
- タコ足配線やコードを束ねたまま使用しない。(火災の原因)
- 交流100V以外で使わない。日本以外では使わない。(火災・感電・故障の原因)



- 差込プラグはコンセントの奥までしっかり差し込む。(火災・感電・故障の原因)
- 差込プラグのホコリなどは定期的に取り除く。(火災の原因)



プラグを抜く

- 雷が鳴り出したら運転を停止して、差込プラグをコンセントから抜く。(火災・感電・故障の原因)

ご使用や取り扱い時は



- 改造はしない。また修理技術者以外の人は、絶対に分解・修理をしない。(火災・感電・けがの原因)
- 羽根・ガードを付けずに運転したり、高さ調節ボタンを押さない。(故障・けがの原因)
- 水につけたり、水をかけたりしない。(感電・ショート・けがなどの原因)
- 幼児の手の届く範囲では使用しない。(感電・けがなどの原因)



- 異常時(こげくさいニオイなど)や故障時は、すぐに運転を停止して差込プラグを抜き、お買いあげの販売店、またはお客様ご相談窓口にご相談する。(感電・火災・けがなどの原因)
- 組み立てるときはスタンド固定ナット、スピナーをしっかりと締める。(けがや故障の原因)



プラグを抜く

- 組み立てるときやお手入れをするときは、必ず運転を停止し、差込プラグを持ち、コンセントから抜く。(けがや感電の原因)

必ず
お守りください



注意

漏電やけがを防ぎ、家財などを守るために

差込プラグや電源コードは



- 電源コードは必ず差込プラグを持って抜く。
(感電・ショート・発火の原因)



プラグを抜く

- 使用時以外は、差込プラグをコンセントから抜く。
(絶縁劣化による感電・漏電・火災の原因)

ご使用や取り扱い時は



- 次のようなところでは使用しない。
ガスレンジなど炎の当たる所、
直射日光の当たる所、
引火性のガスのある所、
雨や水しぶきがかかる所、
高温、多湿、油・ホコリ・金属粉の多い所。
(感電や火災の原因)
- 風を長時間からだに当てない。
(体調不良・健康障害の原因)
- ガードの中や可動部へ指などを入れない。運転中および入タイマー設定中は、羽根・ガードに触れない。
(けがや故障の原因)

- スライドパイプに油などを付けない。
(破損・けがの原因)
- 不安定な場所や障害物の近くでは使用しない。
(破損・故障・けがの原因)
- 製品を引きずらない。
(破損・床に傷が付く原因)
- この商品の近くで、無線機器(アマチュア無線・パーソナル無線など)を使用しない。
(誤作動の原因)
- 乳幼児の手の届く所にリモコンを置かない。
(誤作動による体調悪化や電池誤飲の原因)



- 本体に異常な振動が発生したときは使用を中止する。
(けがや故障の原因)

- 輸送するときは箱に収納して輸送する。
(破損の原因)

お願い

- テレビ・ラジオにノイズが入ったり、電波時計が正しく時刻表示しないときは、できるだけ離す。(電波障害の原因)
- 扇風機の近くでは、シリコンを配合した化粧品など※は使わない
本体内部にシリコンが付着し、プラズマクラスターイオンが発生しなくなることがあります。
※ヘアケア商品(枝毛コート液・ヘアームース・ヘアトリートメントなど)・化粧品・制汗剤・静電気防止剤・防水スプレー・つや出し剤・ガラスクリーナー・化学ぞうきん・ワックスなど。

各部のなまえ

本体・操作部

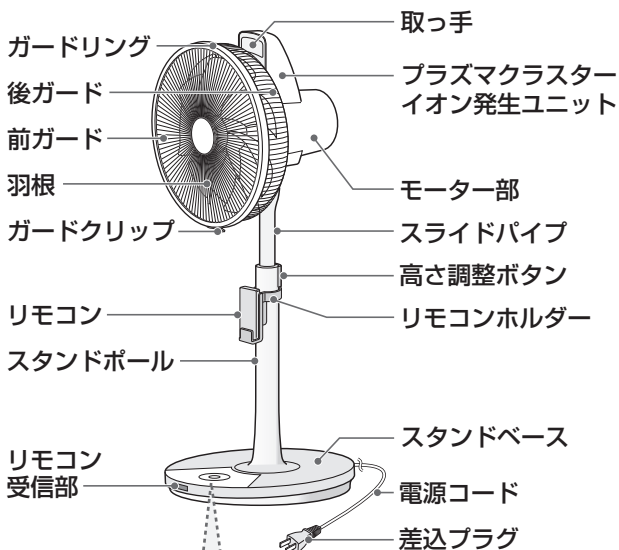

付属品

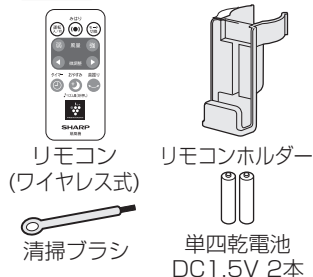

印刷物付属品

- 取扱説明書(保証書付) 1部
- 当商品は日本国内向けであり、日本語以外の説明書はありません。
This model is designed exclusively for Japan, with manuals in Japanese only.

操作部

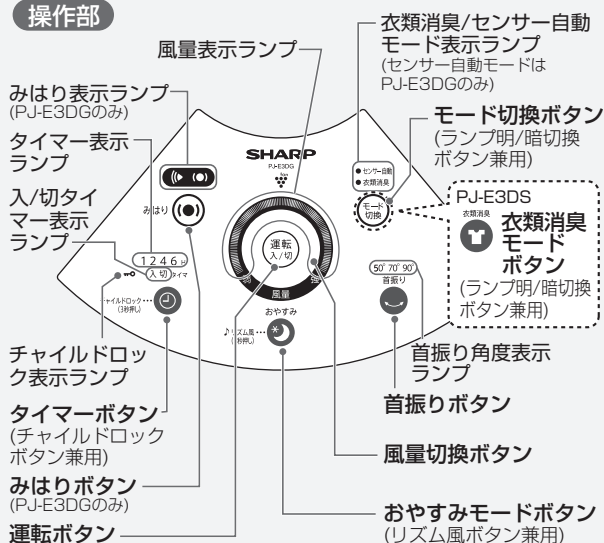

リモコン

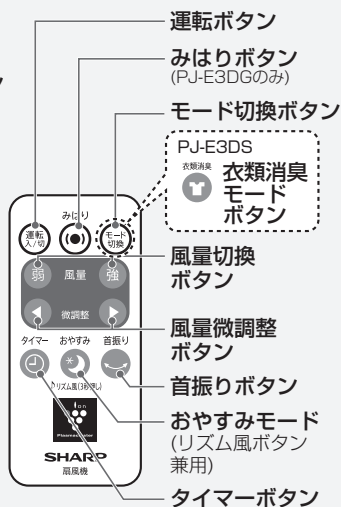

操作部はタッチセンサー式のボタンです。ボタン部分(センサー部分)にしっかり触れてください。触れる面が小さいと反応しにくいときがあります。

ご使用前の準備

リモコンに電池を入れる（電池交換）

1

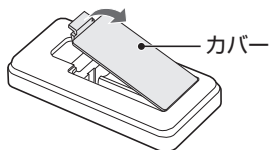

リモコン裏側の
カバーをはずす

2

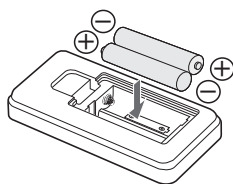

乾電池の $\oplus\ominus$ を正しく入れる
(単四乾電池DC1.5V 2本)

3

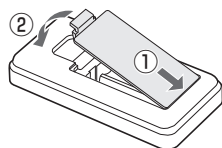

カバーを取り付ける

リモコンの操作について

リモコンの送信部を本体の受信部に向けて操作してください。

送信範囲の目安

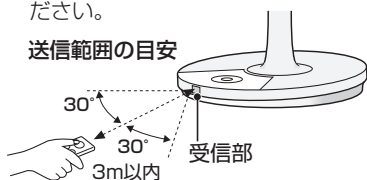

受信部以外の方向へ向けたり、リモコンの送信部と本体の受信部との間に障害物があると作動しないことがあります。

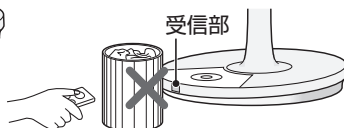

リモコンは落としたり、強い衝撃を与えたり、水などでぬらさないでください。



ご注意

- 電池が消耗すると、リモコン操作のできる範囲が狭くなります。
- インバーター式の照明器具の下や、直射日光の当たる場所では、リモコンの受信感度が落ち、作動しないことがあります。
- 電池は、使いかたを誤ると、液漏れで製品が腐食したり、電池が破裂するおそれがあります。
 - ・ 充電、ショート、分解、加熱をしない。
 - ・ 交換は、2本とも新しい**同じ種類**のものを使う。
 - ・ 長期間使わないときは**電池を取り出す**。(液漏れによる故障防止)
 - ・ 電池の溶液が目に入ったり、お肌や衣服に付いたときは、すぐにきれいな水で洗い流し、医師に相談してください。

ご使用前の準備 (つづき)

組み立てかた

スタンドベースにスタンドポールを取り付ける

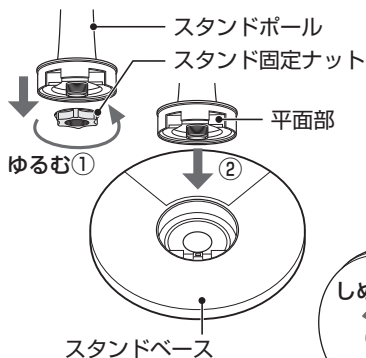

- ①スタンドポールの底のスタンド固定ナットをはずす (反時計回りに回す)
- ②スタンドポールをスタンドベースに差し込む (平面部を合わせる)
- ③スタンドベースの底から、スタンド固定ナットを締め付ける (時計回りに回す)

●使用中に緩まないようにしっかりと締め付けてください。

スピナー、チューブ(黒)、ガード締付ナットをはずす

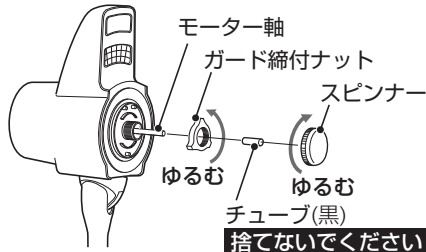

- 回転方向にご注意ください。
(「ゆるむ」の方向に回す)
スピナー…時計回りに回す。
ガード締付ナット…反時計回りに回す。
- チューブ(黒)は、収納時にモーター軸のサビ防止になるため、包装ケースと一緒に保管してください。

後ろガードを取り付ける

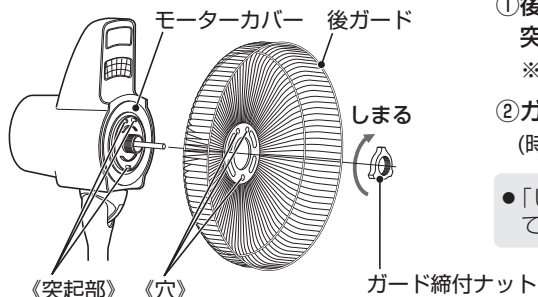

- ①後ガードの穴をモーターカバーの突起部に合わせる
※2つ穴の開いている方が上。
- ②ガード締付ナットを締める (時計回りに回す)

●「しめる」の方向にしっかりと締め付けてください。(羽根が割れる原因)

組み立てかたは動画でも
ご確認いただくことが
できます。

スマートフォンや
携帯電話はこちらから



http://www.sharp.co.jp/support/e_fan/visualguide.html

警告



組み立てをするときは
差しプラグを抜く

プラグを抜く

【けがや感電の原因】

4

羽根を取り付ける

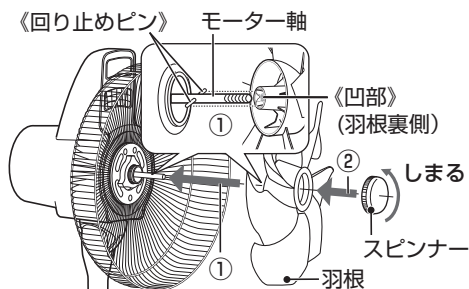

- ①羽根の裏側の凹部をモーター軸の回り止めピンに合わせて差し込む
- ②スピナーを締め付ける
(反時計回りに回す)

●使用中に羽根が緩まないように、しっかりと締め付けてください。
(羽根が割れる原因)

5

前ガードを取り付ける

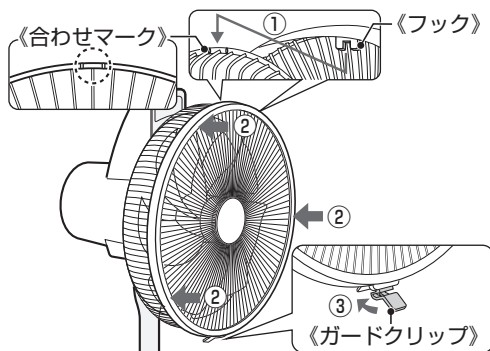

- ①前ガード上部のフックを後ろガードの《合わせマーク》(∥∥)に合わせて引っ掛ける
- ②前ガードの全周を押さえて確実にはめ込む
- ③ガードクリップで止める

●前ガードと後ろガードをはさみ込むようにして、確実に止めてください。

6

リモコンホルダーを取り付ける

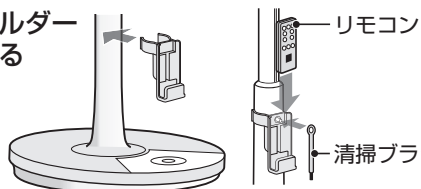

- ①スタンドポールにリモコンホルダーをはめる

※リモコンや清掃ブラシを使用しないときは、リモコンホルダーに収納してください。

ご注意

- 包装ケースや梱包材は、保管するときに必要ですので、捨てないでください。
- 組み立て前や組み立て中に高さ調整ボタンを操作しないでください。
モーター部が飛び出してけがの原因になります。
- スタンドポールは下の方へいくほど太くなっているため、リモコンホルダーを下の方へ取り付けると上の方で保持しにくくなる場合があります。

ご使用前の準備

ご使用前の準備 (つづき)

風向きの変えかた

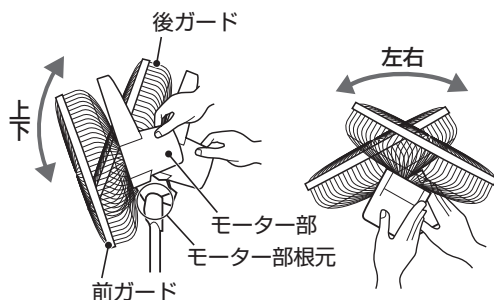

モーター部を持って、上下・左右に風向きを変えます。

- 使用中に前ガードや後ガードを持って、風向きを変えないでください。ガードを持って無理に風向きを変えると、羽根が破損し、けがをするおそれがあります。
- モーター部根元に指をはさまないようご注意ください。けがをするおそれがあります。

高さ調整のしかた

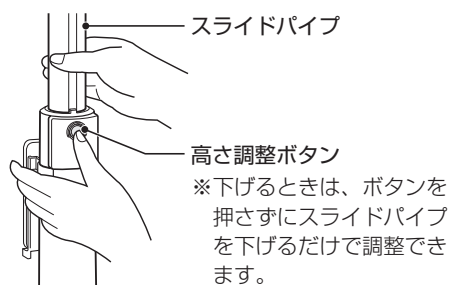

高さ調整ボタンを押しながら、スライドパイプを上または下にスライドし、お望みの高さに調整してください。

- 持ち運びする場合には、スライドパイプを一番下に押し下げて固定してください。(中間の位置では固定できません)
- 羽根・ガード・スタンドベースをつけずに高さ調整ボタンを押さないでください。けがの原因になります。

移動するときのご注意

- 必ず運転を停止してから移動してください。(羽根が回転している状態では移動しないでください)
- 必ず取っ手と電源コードを持って移動してください。(製品を引きずると、畳、床面などに傷をつけるおそれがあります)

運転のしかた

すべての運転モードでプラズマクラスターイオンは発生しています(プラズマクラスターイオン「入」の場合)



運転する

本体・リモコン

1



- 風量表示ランプが点灯します。
- 差込プラグを差し込んだ直後は風量レベル1(微調整レベル4 (12 ページ))で運転します。

停止する

本体・リモコン

1



メモリー機能について

本体やリモコンの運転ボタンを押して運転を停止した場合、次回は停止前の運転モードで運転します。

- タイマーや衣類消臭/センサー自動モード、おやすみモードの設定は記憶されません。
- 停電時や差込プラグを抜くと、記憶されている内容は消えます。

首振り角度の調整

運転中に

本体・リモコン

1

50° 70° 90°
首振り



ボタンを押すごとに、
首振り角度表示ランプが、
次のように切り換わります。

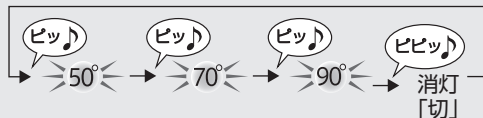

ご注意

次のような状態は、異常ではありません。

- 首振り開始時の位置によっては、首振り範囲の確認のため、両端の位置で一時的に首振り が止まる場合があります。
- 手動で風向きを上方向に変えた場合、首振りの速度が一定でないことがあります。

運転のしかた (つづき)

風量の調整

1

本体

リモコン

風量を調整する

● 風量レベルに応じて風量表示ランプが点灯します。
● 8段階の風量レベルで設定できます。

本体のタッチセンサー部分は の部分です。
 の部分にしっかり触れてください。

- 風量レベルに応じて風量表示ランプが点灯します。
- 8段階の風量レベルで設定できます。

風量の微調整

8段階の風量レベルは、リモコンでさらにそれぞれ4段階の微調整ができます。(全32段階)
本体では設定できません。

リモコン

風量を微調整する

または

風量レベル	1	2	3	4	5	6	7	8
微調整レベル	1~4	5~8	9~12	13~16	17~20	21~24	25~28	29~32

- 微調整レベル2~4のとき、風量切換ボタンで弱を選ぶと微調整レベル1に設定されます。
- 微調整レベル32のときに▶を押したり、微調整レベル1のときに◀を押しても「ピピピッ」と鳴り、風量は変化しません。
- 微調整レベルが切り換わるごとに各風量表示ランプの明るさが変化します。

例：風量切換ボタンで風量レベル3(微調整レベル12)を選んだとき

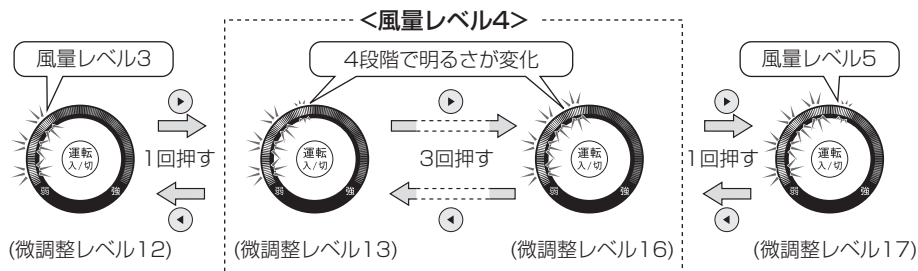

- 風量切換ボタンで風量を選んだときは、各風量レベルの中でもっとも強い微調整レベルに設定されます。(例：風量レベル3のときは、微調整レベル12になります)

便利な機能

タイマー運転 ※切タイマーと入タイマーは同時にセットできません

切タイマー（設定した時間になると自動的に運転を停止します）

運転中に

本体

リモコン

1



お好みの
タイマー
時間を選ぶ

- タイマー表示ランプ(青)と切タイマー表示ランプ(青)が点灯します。
- 時間が経過するとともに、タイマー表示ランプが切り換わり、残りの時間を表示します。
- タイマー設定時間になると、自動的に運転を停止します。

入タイマー（設定した時間になると自動的に運転を開始します）

運転停止中に

1



お好みの
タイマー
時間を選ぶ

- タイマー表示ランプ(青)と入タイマー表示ランプ(赤)が点灯します。
- 5秒間何も操作をしなかったときは、風量表示ランプ・首振りランプが消灯し、入タイマーが設定されます。
- 時間が経過するとともに、タイマー表示ランプが切り換わり、残りの時間を表示します。
- 設定時間になると、入タイマー表示ランプとタイマー表示ランプが消灯し、自動的に運転を開始します。

2



お好みの
風量、
首振り角度、
リズム風に
設定する

タイマーボタンを押すごとに、タイマー時間は次のように切り換わります。(切タイマー/入タイマー)



タイマー設定を解除したいときは、タイマー表示ランプを消灯させてください。

ご注意

- 入タイマー設定時に、風量切換ボタン、風量微調整ボタン、首振りボタン、リズム風ボタンを押すと、運転モードを変更できますが、衣類消臭/センサー自動モード、おやすみモードは設定できません。
- 差込プラグをコンセントに差し込んだ直後に、入タイマーボタンを押すと、「風量レベル1(微調整レベル4)」、「首振り停止」、「リズム風解除」でタイマー設定します。
- 入タイマー設定時に運転ボタンを押すと、入タイマーは解除され、設定した運転モードで運転を開始します。

運転のしかた／便利な機能

便利な機能 (つづき)

みはり機能 (PJ-E3DGのみ)

お部屋の状況をお知らせする機能です。
この製品で室温を下げたり、湿度を調整することはできません。

- みはり機能を設定すると、お部屋の温度・湿度に注意が必要な状態をセンサーが検知し、ランプの色と音*でお知らせします。

*おしらせ音の鳴らない設定も可能です。

設定
解除

本体・リモコン



ボタンを押すごとに、次のように切り換わります。

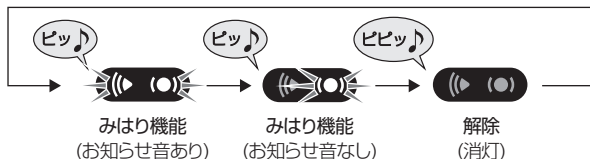

高温・高湿みはり 高温・高湿になると、ランプの色と音でお知らせします。

(●)みはりランプ	お知らせ音	室内環境	運転時の風量※1	温湿度エリア (下表)
赤点滅	ビビビビビ…(30秒間)	高温・高湿	風量最大で運転	D
赤	ビビビビビビビビビ…(30秒間)			C
橙	なし	やや高温・高湿	設定風量で運転	B
緑	なし	高温・高湿でない		A

※1 衣類消臭モード、おやすみモードと、みはり機能を同時に設定しているときは、各設定モードの風量になります。

●スヌーズ機能について

お知らせ音が鳴っている間は、どのボタンを押しても、お知らせ音を一時的に停止させることができます。(みはり機能の設定解除などの操作は、お知らせ音が鳴っていないときにおこなってください)

●室内環境に応じて、室温を下げたり、水分補給をすることをおすすめします。

日常生活における熱中症予防指針 (出所: 日本気象学会ホームページより)

温度基準	注意すべき生活活動の目安	注意事項
D 危険		高齢者においては安静状態でも発生する危険性が高い。外出はなるべく避け、涼しい室内に移動する。
C 嚴重警戒	すべての生活活動でおこる危険性	外出時は炎天下を避け、室内では室温の上昇に注意する。
B 警戒	中等度以上の生活活動でおこる危険性	運動や激しい作業をする際は、定期的に充分に休息を取り入れる。
A 注意	強い生活活動でおこる危険性	一般に危険性は少ないが、激しい運動や重労働時には発生する危険性がある。

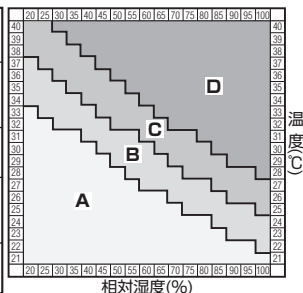

製品の設置場所(冷暖房器具、除湿機、加湿機の近く)やご使用の環境によっては、温度/湿度を正確に検知できない場合があります。



停止中のみはり機能について

- 運転停止中でもみはりボタンを押すと、みはり機能を設定することができます。
- みはり機能を設定中に運転を停止(運転ボタンで停止・切タイマーで自動停止)した場合、運転停止後約30分たってからみはり機能が働きます。
- みはり機能を解除したい場合は、みはりボタンを押して表示部のみはり表示ランプ(◀ランプと●ランプ)を消灯させてください。

ご注意

- 熱中症を防止する機能ではありません。この機能は補助的にご使用ください。
- 外出などで長時間ご使用にならない場合は、みはり機能を解除してください。

衣類消臭／センサー自動モード (センサー自動はPJ-E3DGのみ)

運転中に

本体・リモコン

○センサー自動

➤衣類消臭



お好みの運転モードを選ぶ

押すごとに、次のように切り換わります。

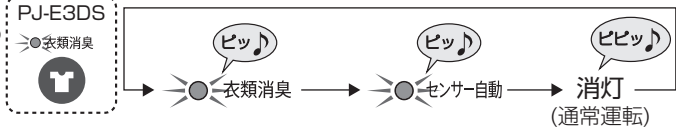

➤衣類消臭

衣類消臭モード

- 衣類に直接風を当てることで、プラズマクラスターの効果で、付着したニオイを気にならないレベルまで消臭します。
- 風量レベル「8」の連続風、首振り角度50度で運転し、2時間後に停止します。

➤センサー自動

センサー自動モード

- 設定した風量を基準に、お部屋の温度・湿度に応じて風量を自動でコントロールします。
- みはり機能併用時には温湿度エリアDになると、風量最大運転に切り換わります。

ご注意

- 衣類消臭モード中に、風量、タイマー、首振りボタンを押すと衣類消臭モードは解除されます。
- 衣類消臭/センサー自動モード中におやすみモードを設定すると切り換わります。
- プラズマクラスターイオンを「切」に設定していると、衣類消臭モードは設定できません。

便利な機能 (つづき)

おやすみモード

表示ランプの明るさを抑え、切タイマーと連動して徐々に風量を弱めて、自動的に停止します

設定

運転中に

本体・リモコン



- 直後に切タイマーが設定され、タイマー表示ランプ・入/切タイマー表示ランプが点滅します。約5秒後にタイマー表示ランプ・入/切タイマー表示ランプは「暗」での点灯に切り換わり、その他のランプは消灯します。(みはり設定中は、みはりランプは「暗」での点灯に切り換わります。(PJ-E3DGのみ))
- 差込プラグを差し込んだ直後は、切タイマー1時間で設定します。時間を変更するときは、タイマーボタンで変更してください。
- 切タイマー、風量、首振り角度、リズム風は設定を変更することができます。
- 停電時や差込プラグを抜かない限り、おやすみモード運転の切タイマー設定時間は、前回の設定時間で運転します。

解除

運転中に

本体・リモコン



- 設定前の運転モードに戻ります。

ご注意

- おやすみモード中にモード切換(衣類消臭モード)ボタンを押すと、衣類消臭/センサー自動モードに切り換わります。

リズム風

設定
解除

運転中に

本体・リモコン

「設定」



3秒押し

「解除」



3秒押し

- 風量が強弱のリズムをつけて変化します。
- 現在の風量レベルの表示ランプが点滅します。(解除すると点灯に戻ります)



(風量レベル3の場合)

ご注意

- 次のような症状が出ることがありますが、異常ではありません。
 - 羽根が前後に動く。

プラズマクラスターイオン入／切

運転停止中に

本体

「切」

おやすみ



3秒押し

「入」

おやすみ



3秒押し

- プラズマクラスターイオン「切」に設定した場合は、衣類消臭モードを選択できません。(15ページ)
- リモコンでは入／切の設定はできません。
- 停電時や差込プラグを抜くとプラズマクラスターイオン「入」に戻ります。

入／切

ランプ 明／暗 切換

ランプがまぶしいとき

運転停止中に

本体

「暗」

モード切換



3秒押し

「明」

モード切換



3秒押し



- 「暗」に設定すると、操作部の表示ランプの明るさを抑えます。
- リモコンでは、明／暗の切り換えはできません。
- 停電時や差込プラグを抜くと、設定は解除され、操作部の各ランプは「明」で点灯します。

明／暗

チャイルドロック

小さいお子様のいたずらや、誤操作を防止したいとき

本体

「設定」

点灯



チャイルドロック…
(3秒押し)

3秒押し

「解除」

消灯



3秒押し

- 設定すると、以下の操作以外はできません。
運転中…運転停止、チャイルドロックの解除。
停止中…チャイルドロックの解除。
- 差込プラグを抜くと、設定は解除されます。
- リモコンでは設定できません。

設定／解除

便利な機能

お手入れ

警告

お手入れするときは
差込プラグを抜く

【けがや感電の原因】

お手入れのしかた

- 羽根、本体の汚れは、ぬるま湯か中性洗剤を浸した布で拭き取った後、柔らかい布で空拭きしてください。
- 差込プラグとコンセントの間にホコリや水分が付着することがありますので、差込プラグを抜き、乾いた布で拭き取ってからご使用ください。
- ユニット電極部にホコリが付着しているときは、清掃ブラシで取り除いてください。
(清掃ブラシはリモコンホルダーに収納しています)

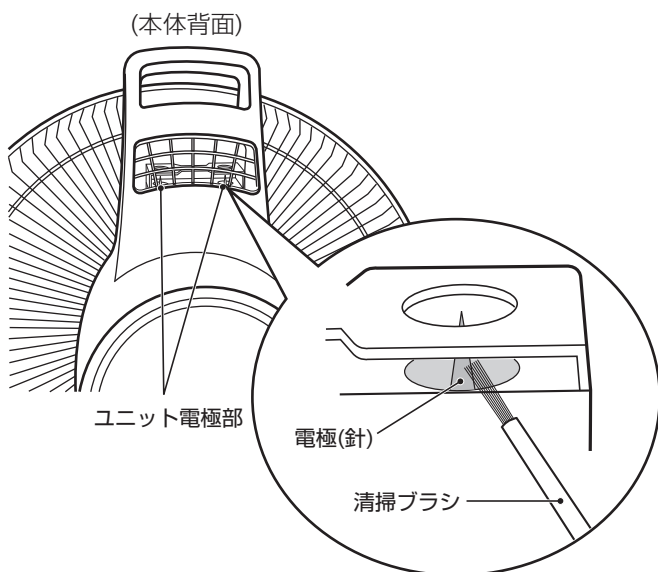

ご注意

- シンナー、ベンジン、アルカリ洗剤、灯油、ベンゾール、アルコール、みがき粉などで拭かないでください。
(樹脂や塗装部分に変色、変質・破損するおそれ)
- 化学ぞうきんでこすったり、長時間接触させたままにしておくと、変質したり塗装がはげたりすることがありますので、ご注意ください。

保管

本体の収納

1

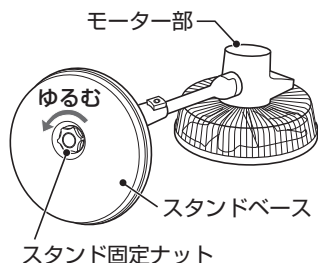

- ① スタンドベース底のスタンド固定ナットをはずす (反時計回りに回す)
- ② スタンドベースを手前に引くようにしてははずす

- 必ずガードを取り付けた状態でおこなってください。
- スライドパイプを必ず伸ばした状態でおこなってください。

ご注意

- 本体を倒す際は、モーター部が上になるように支えながら、本体をしっかり持って、落とさないように注意してゆっくり倒してください。

2

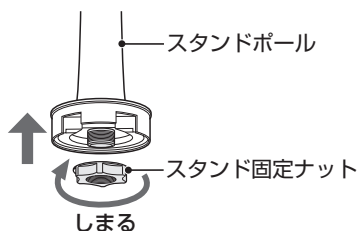

スタンドポールにスタンド固定ナットを取り付ける (時計回りに回す)

3

ガード、羽根を組み立てかた(8~9ページ)と逆の手順ではずし、包装ケースの説明図通りに包装ケースに収納する

- モーター軸は、汚れを拭き取り、薄くミシン油などをひき、チューブをかぶせてください。本体や、羽根についた油はよく拭き取ってください。樹脂が変色したり破損したりするおそれがあります。
- 湿気の少ないところに保管してください。

前ガードをはずすとき

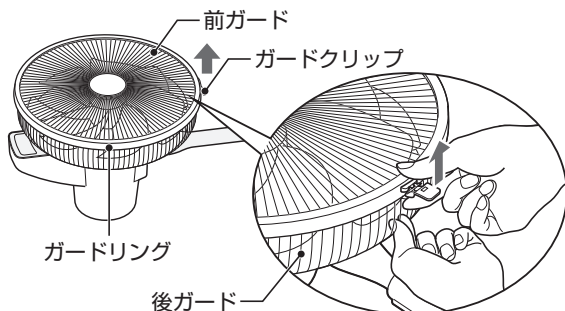

ガードクリップをはずし、後ガードのワイヤー(1本)を持ちながら、ガードリング(図の↑部分)を引き上げ、前ガードをはずしてください。

故障かな？

「よくあるご質問」(3 ページ) もご覧ください。

修理依頼やお問い合わせの前に、もう一度お調べください



こんなとき	お調べください	参照ページ
<p>運転ボタンを押しても羽根が回らない</p>	<ul style="list-style-type: none"> ● 差込プラグがコンセントに、しっかり差し込まれていますか？ ⇒コンセントにしっかり差し込んでください。 ● 羽根とガードが当たっていませんか？ ⇒正しく組み立ててください。 ● リモコンの電池が古くなっていませんか？ ⇒新しい電池と交換してください。 ● スタンド固定ナットがゆるんでいませんか？ ⇒スタンド固定ナットを確実に締めてください。 	<p>—</p> <p>8~9</p> <p>7</p> <p>8</p>
<p>異常音がする</p>	<ul style="list-style-type: none"> ● 羽根やガードはしっかりと取り付けていますか？ ● 羽根とガードが当たっていませんか？ ⇒正しく組み立ててください。 	<p>8~9</p>
<p>風量が増えるときの動作音が気になる</p>	<ul style="list-style-type: none"> ● 運転開始時、リズム風運転時に風量が増えるとき、モーターから「ウィーン」と音がすることがありますが、モーター特有の音で異常ではありません。 	<p>—</p>
<p>本体のボタンで操作できない</p>	<ul style="list-style-type: none"> ● チャイルドロックを設定していませんか？ ● 差込プラグがコンセントに、しっかり差し込まれていますか？ 	<p>17</p> <p>—</p>
<p>リモコンで操作できない</p>	<ul style="list-style-type: none"> ● チャイルドロックを設定していませんか？ ● リモコンの電池が古くなっていませんか？ ⇒新しい電池と交換してください。 ● 受光部に向けて操作していますか？ ● 電池の入れかた(+)は間違っていないですか？ 	<p>17</p> <p>7</p> <p>—</p> <p>7</p>
<p>運転が勝手に止まる</p>	<ul style="list-style-type: none"> ● 切タイマーを設定していませんか？ ● おやすみモードを設定していませんか？ ● 衣類消臭モードを設定していませんか？ 	<p>13</p> <p>16</p> <p>15</p>
<p>運転が勝手に始まる</p>	<ul style="list-style-type: none"> ● 入タイマーを設定していませんか？ 	<p>13</p>
<p>タイマー表示ランプ「1」と「2」が点滅している</p>	<ul style="list-style-type: none"> ● ガードと羽根が当たったり、異物が入ったりして、羽根が固定されていないですか？ ⇒「運転」ボタンを押して一旦停止させ、原因を取り除いた後でもう一度運転操作をおこなってください。 	<p>—</p>
<p>入タイマーランプ、タイマー表示ランプ「1」と首振り角度表示ランプ「90」が点滅している</p>	<ul style="list-style-type: none"> ● スタンドボールをスタンドベースに確実に差し込んでいますか？ ⇒正しく差し込んでください。 	<p>8</p>
<p>みはりランプ(赤または橙)が点灯/点滅している 急に風量が強くなった 急にお知らせ音が鳴った</p>	<ul style="list-style-type: none"> ● みはり機能が設定されていないですか？ ⇒お部屋の中が高温・高湿になっています。 <p>お部屋の温度・湿度に変化がないと、再度お知らせ音が鳴ります。(お知らせ音は消すこともできます)</p>	<p>14</p>

仕様

形名		PJ-E3DG / PJ-E3DS		首振り角度	上下	上：約50° 下：約21° (手動)	
電圧		100V			左右	約50° / 約70° 約90° (自動)	
周波数		50Hz/60Hz				コードの長さ	
消費電力※1	強	連続風	20W	外形寸法			幅
	弱	連続風	4.1W				奥行
風速※2		1.43m/min		高さ			370mm
風量※2		50m ³ /min					370mm
質量		約5.8kg(付属品は除く)		820~1110mm			
高濃度プラズマクラスター7000適用床面積(目安)※3						約10畳	

※1 強：風量最大運転時(左右首振りあり)

弱：風量最小運転時(左右首振りなし)

※2 強：風量最大運転時(左右首振りなし)

※3 この商品を壁際に置いて、風量最大運転時(左右首振りなし)に、部屋の中央付近(床上から高さ1.2m)で空中に吹き出されるイオン個数が約7000個/cm³測定できる床面積の目安です。

長期使用製品安全表示制度に基づく本体表示について

(本体への表示内容)

※経年劣化により危害の発生が高まるおそれがあることを注意喚起するために電気用品安全法で義務付けられた以下の表示を本体に行っています。

【製造年】(本体に西暦4桁で表示してあります)

	<p>※【設計上の標準使用期間】10年 設計上の標準使用期間を超えてお使いいただいた場合は、経年劣化による発火・けが等の事故に至るおそれがあります。</p>
---	--

(設計上の標準使用期間とは)

※運転時間や温湿度など、標準的な使用条件に基づく経年劣化に対して、製造した年から安全上支障なく使用することができる標準的な期間です。

※設計上の標準使用期間は、無償保証期間とは異なります。また、偶発的な故障を保証するものでもありません。

■標準使用条件 日本電機工業会自主基準 HD-116-3による

大項目	中項目	小項目	備考
環境条件	電圧	100V	機器の定格電圧による
	周波数	50Hz及び60Hz	
	温度	30℃	JIS C9601による
	湿度	65%	
	設置条件	標準設置	機器の取扱説明書による
負荷条件		定格負荷(風速)	機器の取扱説明書による
想定時間等	1日あたりの使用時間	8時間/日	
	1日使用回数	5回/日	
	1年間の使用日数	110日/年	
	スイッチ操作回数	550回/年	
	首振運転の割合	100%	

●「経年劣化とは」……長期間にわたる使用や放置に伴い生ずる劣化をいいます。

お客様ご相談窓口のご案内

修理・使いかた・お手入れ・お買い物などのご相談・ご依頼、および万一、製品による事故が発生した場合は、お買いあげの販売店、または下記窓口にお問い合わせください。
ファクシミリ送信される場合は、製品の形名やお問い合わせ内容のご記入をお願いいたします。

※弊社では、確実なお客様対応のため、フリーダイヤル・ナビダイヤルサービスをご利用のお客様に「発信者番号通知」をお願いしています。発信者番号を非通知に設定されている場合は、番号の最初に「186」をつけておかけください。



メールでのお問い合わせなど【シャープサポートページ】

<http://www.sharp.co.jp/support/> ■よくあるご質問などもパソコンから検索できます。



使用方法のご相談など【お客様相談センター】おかけ間違いのないようご注意ください。

受付時間 (年末年始を除く) ●月曜～土曜：9:00～18:00 ●日曜・祝日：9:00～17:00

固定電話、PHSからは、フリーダイヤル

0120 - 078 - 178

携帯電話からは、ナビダイヤル

0570 - 550 - 449

■フリーダイヤル・ナビダイヤルがご利用いただけない場合は…

電話	FAX
06 - 6792 - 1582	06 - 6792 - 5993
〒581-8585 大阪府八尾市北亀井町3-1-72	



修理のご相談など【修理相談センター】おかけ間違いのないようご注意ください。

受付時間 (年末年始を除く) ●月曜～土曜：9:00～20:00 ●日曜・祝日：9:00～17:00

固定電話、PHSからは、フリーダイヤル

0120 - 02 - 4649

携帯電話からは、ナビダイヤル

0570 - 550 - 447

■フリーダイヤル・ナビダイヤルがご利用いただけない場合は…

電話	FAX
06 - 6792 - 5511	06 - 6792 - 3221

持込修理および部品購入のご相談は、下記地区別窓口(サービスセンター/テクニカルセンター)でも承っております。

受付時間 (祝日など弊社休日を除く) ●月曜～金曜：9:00～17:40 ただし、★印の窓口は月曜～土曜：9:00～17:40

北海道	★札幌 011-641-4685 〒063-0801 札幌市西区二十四軒1条7-3-17	中国	★広島 082-874-8149 〒731-0113 広島市安佐南区西原2-13-4
	★仙台 022-288-9142 〒984-0002 仙台市若林区卸町東3-1-27		★福岡 092-572-4652 〒812-0881 福岡市博多区井相田2-12-1
東北	宇都宮 028-637-1179 〒320-0833 宇都宮市不動前4-2-41	四国	高松 087-823-4901 〒760-0065 高松市朝日町6-2-8
	★東京都 03-5855-0432 〒114-0012 北区田端新町2-2-12		★那覇 098-861-0866 〒900-0002 那覇市曙2-10-1
関東	★千葉 043-298-5681 〒262-0013 千葉市花見川区猿橋町1629-4	九州	★福岡 092-572-4652 〒812-0881 福岡市博多区井相田2-12-1
	★大阪 06-6794-5611 〒547-8510 大阪市平野区加美南3-8-25		★福岡 092-572-4652 〒812-0881 福岡市博多区井相田2-12-1
	横濱 045-753-4647 〒235-0036 横浜市磯子区中原1-2-23	沖縄	★那覇 098-861-0866 〒900-0002 那覇市曙2-10-1
	★大阪 06-6794-5611 〒547-8510 大阪市平野区加美南3-8-25		●お電話は番号をよくお確かめのうえ、お間違いのないようおかけください。 ●所在地・電話番号・受付時間などについては、変更になることがあります。(2014.12)
	京都 075-672-2378 〒601-8102 京都市南区上鳥羽菅田町48		

お問い合わせ先

お問い合わせの前にもう一度「よくあるご質問」(3ページ)
「故障かな?」(20ページ)をご確認ください。



メールでのお問い合わせなど
【シャープサポートページ】

シャープ お問い合わせ 検索

<http://www.sharp.co.jp/support/>



使用方法のご相談など
【お客様相談センター】

固定電話、PHSからは、フリーダイヤル

 0120-078-178

携帯電話からは、ナビダイヤル

 0570-550-449



修理のご相談など
【修理相談センター】

固定電話、PHSからは、フリーダイヤル

 0120-02-4649

携帯電話からは、ナビダイヤル

 0570-550-447

※非通知設定の電話は、最初に「186」をつけておかけください。詳しくは、取扱説明書23ページをご覧ください。

シャープ株式会社

本

社 〒545-8522 大阪市阿倍野区長池町22番22号

健康・環境システム事業本部 〒581-8585 大阪市八尾市北亀井町3丁目1番72号