

SHARP

掃除機 **家庭用**

取扱説明書

形名

イー シー ブイ エス

EC-VS530

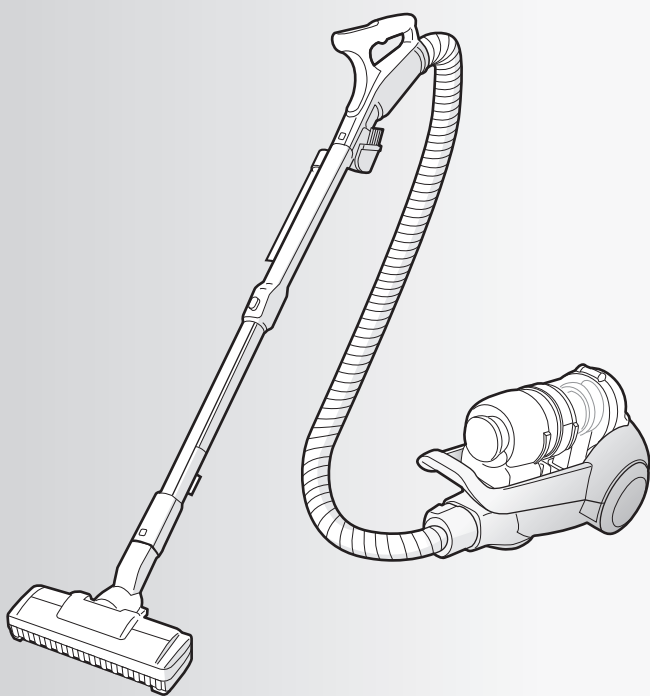

お買いあげいただき、まことにありがとうございます。
この取扱説明書をよくお読みのうえ、正しくお使いください。
ご使用前に、「安全上のご注意」を必ずお読みください。
この取扱説明書(保証書付)は、いつでも見ることができる
所に必ず保管してください。

もくじ

ページ

はじめに	安全上のご注意	2
	お願い	3
	各部のなまえ	4
	•各部のなまえと組み立てかた	4
•付属品	4	
使いかた	ランプ・ブザー音	6
	掃除する	7
	•運転のしかた	7
	•ズームパイプの長さを調整する	9
	•付属吸込口を使うとき	10
ベンリブラシ・すき間ノズル		
収納する	11	
お手入れ	ゴミを捨てる(ゴミ捨ての目安)	12
	お手入れする(お手入れの目安)	14
	•ダストカップセット	14
	•吸込口(回転ブラシ)	16
	•本体・付属吸込口	16
•ウレタンフィルター	18	
必要なとき	設定を変更する	19
	こんなときは?	20
	別売品	22
	仕様	22
	保証とアフターサービス	23
•お客様ご相談窓口のご案内	23	

裏表紙

「COCORO MEMBERS」で「製品登録」をお願いします



- 家電製品をWEBでまとめて管理できる!
- 登録製品に関する消耗品、取扱説明書などサポート情報へ簡単アクセス!
- 当社製品などが当たる抽選応募用「わくわくポイント」を進呈!
- 自動回答に加え、会員限定でオペレーターとチャットで相談ができる!

COCORO MEMBERSは、シャープ製品/COCOROサービスをご利用のお客様向けのシャープの会員サービスです。

ココロメンバーズ 検索

<https://cocoromembers.jp.sharp/m/>



安全上のご注意

人への危害、財産への損害を防ぐため、必ずお守りください。

■ 誤った使いかたで生じる内容を次のように区分して、説明しています。

警告 「死亡または重傷を負うおそれがある」内容。

注意 「軽傷を負う、または財産に損害を受けるおそれがある」内容。



警告

感電・火災・漏電・大けがを防ぐために

電源プラグ・電源コードは



- 電源プラグ・電源コードを破損させない
・無理に曲げない、引っ張らない・ねじらない・束ねない・はさみ込まない・加工しない
・吸込口の回転ブラシに巻き込ませない。
・傷付けない・重いものを載せない。
(コードが傷み、火災・感電の原因)
- ゆるんだコンセントは使わない
- めれた手で抜き差ししない
- 電源プラグ・電源コードが傷んだ場合は使わない
販売店に修理をご依頼ください。
(感電・ショート・発火・けがの原因)



- 定格15A以上・交流100Vのコンセントを単独で使う
延長コードは使用しないでください。
(他の器具と併用すると、発熱して火災の原因)
- 電源プラグのほこりは定期的に取り
プラグを抜き、乾いた布で拭く。
(プラグにほこりなどがたまると、湿気などで絶縁不良となり、火災の原因)
- 電源プラグは根元まで確実に差し込む
(不完全な差し込みは、火災・感電・ショートの原因)
- お手入れ・点検時には、必ず電源プラグを抜く
(感電やけがの原因)

使用場所・ご使用時は



- 引火性のあるもののそばで使用しない、吸わせない
・灯油・ガソリン・線香
・ベンジン・シンナー
・タバコの吸殻
・トナーなどの可燃物
など
(爆発や火災の原因)
- 風呂場などぬれた場所・ぬれるおそれのある場所・高温多湿の場所での使用や、水・湿ったゴミの吸い込みは絶対にしない
- 本体に水や洗剤をかけたり、水洗いしない(水洗いできる部品は除く)
(感電やショート・発火の原因)
- 改造や分解・修理をしない
(火災・感電・けがの原因)
修理はお買いあげの販売店にご相談ください。
(お近くに販売店がない場合は [23ページ](#))
- 回転ブラシやローラースイッチ(セーフティストップ機構)には触れない
(手などにけがをする原因)
特にお子様にはご注意ください。

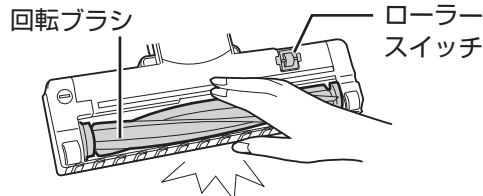

異常・故障時には直ちに使用を中止する(火災・感電・けがの原因)





- スイッチを入れても、ときどき運転しないことがある。
- 電源プラグや電源コードを動かすと、通電したりしなかったりする。
- 運転中、ときどき止まる。
- 運転中に異常な音がする。
- 本体が変形したり異常に熱い。
- ホースが破れている。
- こげくさいにおいがする。

▶ 運転を停止し、電源プラグをコンセントから抜き、「こんなときは？」[\(20, 21ページ\)](#)をご確認のうえ、販売店に点検をご依頼ください。



お願い

■ お守りいただく内容の種類を次の図記号で説明しています。

-  してはいけないこと。
-  しなければならないこと。

注意 感電・火災・本体の故障・けがを防ぐために

ご使用時は

-  ● 排気口をふさがない
-  ● 吸込口をふさいで長時間運転しない
(過熱による、本体の変形・発火・火災の原因)
- 火気に近づけない
(本体の変形によるショート・発火、排気で炎が大きくなり火災の原因)
- ホース差込口・ホース・ズームパイプの接点・排気口に、金属類・ピンなどを入れない
(感電や故障の原因)

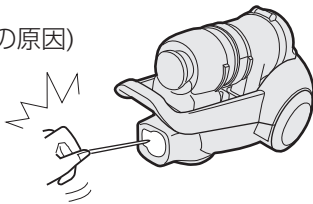

- ホースを持って本体を持ち上げない
(ホースが抜けて、けがや故障の原因)

電源プラグ・電源コードは

-  ● 電源コードを巻き取るときは、電源プラグを持つ
(プラグが当たってけがをする原因)

プラグを抜く

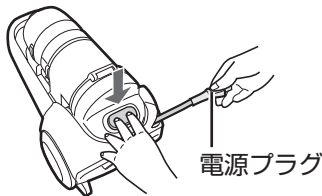

- 電源プラグを抜くときは、必ず電源プラグを手で持って抜く
(感電やショート・発火の原因)
- 使用時以外は、電源プラグをコンセントから抜く
(けがやけが、絶縁劣化による感電・漏電・火災の原因)

こんなことにもご注意を

吸込口裏面のローラースイッチ・車輪・起毛クッションが摩耗していると、床面を傷めることがあります。

摩耗した場合は、新しいものに取り換えが必要です。使用を中止し、お買いあげの販売店にご相談ください。(お近くに販売店がない場合は **23ページ**)

-  の部品は預かり修理になります。

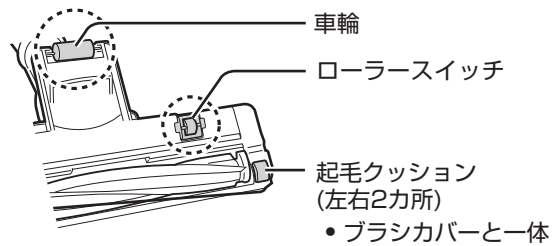

- 次のようなものは吸わせない
(内部の傷付きやゴミの詰まり・故障の原因)
 - 液体や湿ったゴミ
 - ひも類
 - 鋭利なもの (ガラス・カミソリなど)
 - 大量の砂
 - 大きなゴミ・大量のゴミを一度に吸わせる
- ホース・ズームパイプ・吸込口などにゴミが詰まった場合は、詰まったゴミを取り除いてください
- 細かい粉類(石こう・セメント・チョークなど)を吸わせた場合は、各フィルターをお手入れしてください (**14, 15, 18ページ**)
- ダストカップセット (**5ページ**) を、はずした状態で運転しない
- 土間など土足で歩く場所や、でこぼこしたコンクリート床などを掃除しない
(吸込口裏面や床面などを傷付ける原因)
- 床面や敷居の段差、家具や壁などに吸込口を強く当てない
(床面などを傷付ける原因)
- 回転ブラシに注油しない
(プラスチックが割れる原因)
- 運転中、テレビの画面にノイズが発生することがありますが、テレビ本体に影響はありません
- この掃除機は家庭用です
業務用としての使用はできません
また、お掃除以外に使用しないでください。

各部のなまえ

各部のなまえと組み立てかた

●各部品は、**着脱ボタン** を押しながらはずします。

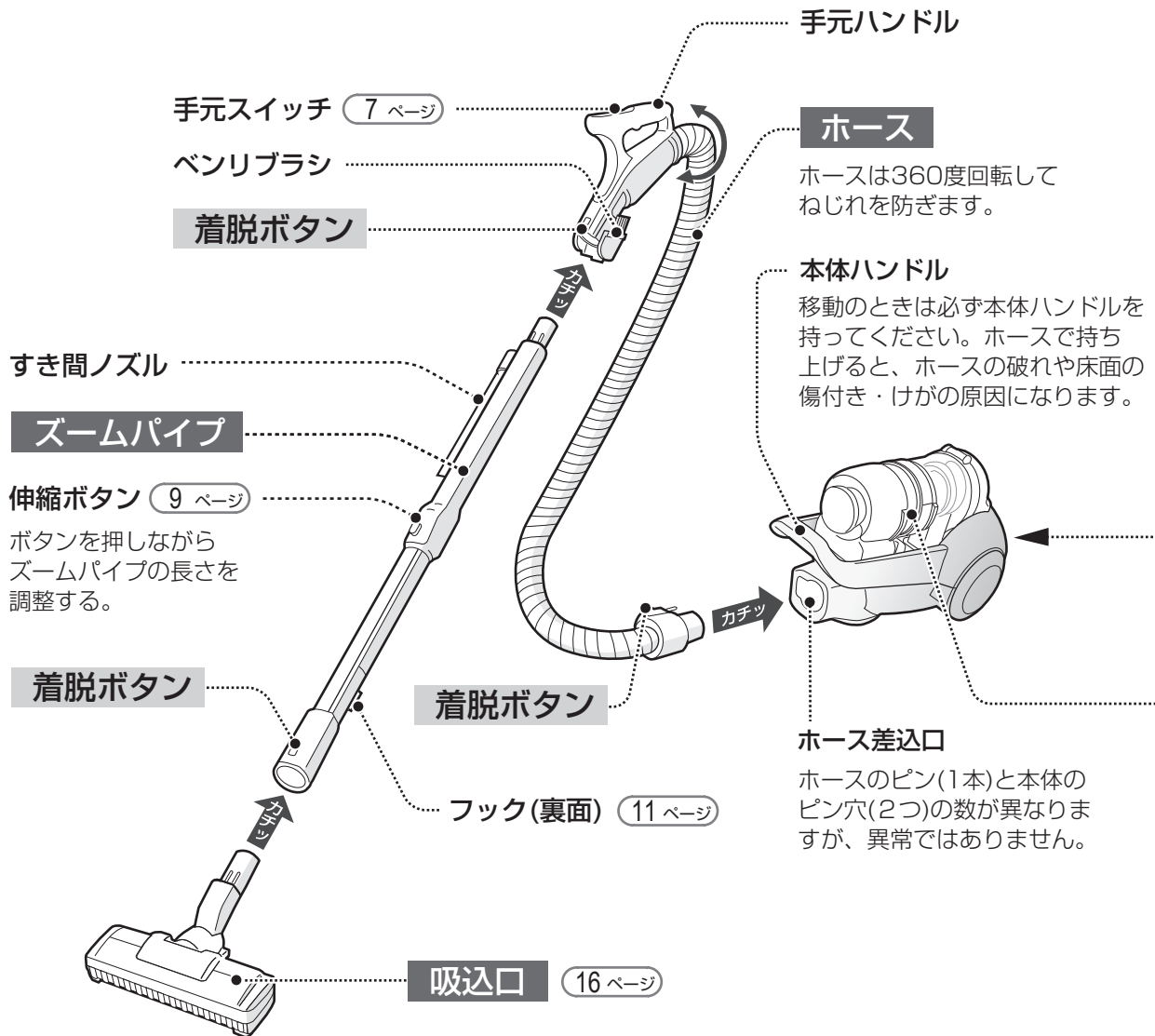

付属品

上記の **ホース** **ズームパイプ** **吸込口** も付属品です

● **クリーニングブラシ** (12, 13, 15 ページ)
(本体に付いています)

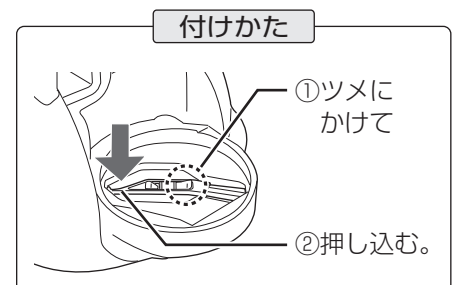
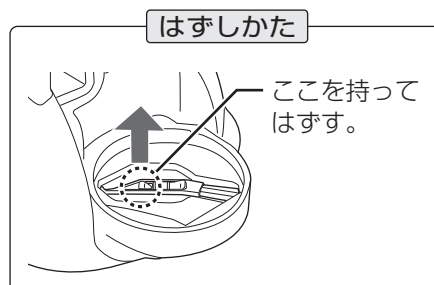

カップハンドル (12ページ)

カップハンドルを引き上げると、
ダストカップセットが取りはずせます。
(本体を立てた状態ではずしてください)

お手入れランプ(赤) (6ページ)**コード巻取りボタン****電源コードは**

- 黄マークを目安にして水平に引き出し、赤マーク以上は引き出さないでください。(断線・ショートの原因になります)
赤マークが見えた場合は、少し巻き戻してご使用ください。
- 巻き取るときは、コード巻取りボタンを最後まで押し込んでください。
- 巻き取れないときは1~2m引き出してから、再度巻き取ってください。
電源コードのねじれにより巻き取りにくくなった場合は、ねじれを戻してから、再度巻き取ってください。
- 冬場など、電源コードが冷えているときは、巻き取りにくい場合があります。

ウレタンフィルター (18ページ)

本体に内蔵しています。
お手入れランプが光ったら、
お手入れしてください。

電源プラグ**電源コード****黄マーク****赤マーク****排気口**

内蔵のフィルターは
お手入れ不要です。
(取りはずしません)

ダストカップセット**カップハンドル****カップカバー****サイクロンユニット****筒型フィルター****ダストカップ****ゴミ捨てボタン(黒)****底ふた**

- カップハンドル**を矢印方向に回すと、
ゴミを圧縮します。また、ゴミ捨て時に
回すと、サイクロンユニットに付着した
ほこりを落とします。(12, 13ページ)
- ゴミ捨てボタン(黒)**を押すと底ふたが
開いて、ゴミを捨てることができます。
(13ページ)
- お手入れランプ(赤)**が光ったら (6ページ)
筒型フィルターをお手入れしてください。
(12~15ページ)

付属吸込口 (10ページ)● **ベンリブラシ**

(梱包時は手元ハンドルに装着)

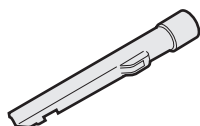
● **すき間ノズル****印刷物付属品**● **取扱説明書(保証書付)**※

※当商品は日本国内向けであり、
日本語以外の説明書はありません。

This model is designed exclusively for Japan,
with manuals in Japanese only.

ランプ・ブザー音

ランプ・ブザー音のお知らせ

フィルターお手入れの時期をお知らせします。

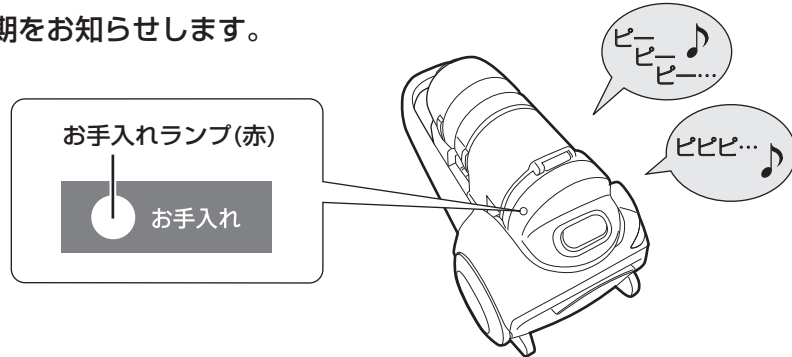

ランプの光りかた	ブザー音	お知らせ内容／対処のしかた
 お手入れ (赤)	点灯	フィルターが汚れています。 ➡ ダストカップのゴミを捨て、 筒型フィルター のゴミやほこりを取り除いてください。(12~15ページ) それでも点灯するときは、 ウレタンフィルター を水洗いしてください。(18ページ)
	速く点滅 (約0.2秒間隔)	ピピピ… フィルターにほこりが詰まっています。 ➡ 筒型フィルター ウレタンフィルター をはずして水洗いしてください。(14, 15, 18ページ) 本体が熱くなっています。 ➡ 運転を止めて、涼しい所にしばらく放置してください。 冷却せずに運転すると、本体の過熱保護回路が働き、しばらくの間、使用できなくなります。

- 吸込口がふさがれた場合(マット掃除時や付属吸込口使用時など)は、フィルターが汚れていなくても、お手入れランプが点灯、または点滅することがありますが、**切** を押してから再度運転すると消えます。

フィルター

各フィルターは、ダストカップセットと本体に内蔵しています。

筒型フィルター

ダストカップセットに内蔵しています。(12~15ページ)

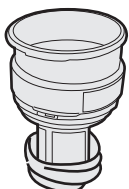

ダストカップセット

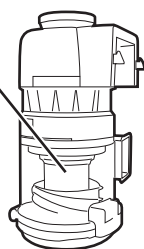

本体

ウレタンフィルター

本体に内蔵しています。(18ページ)

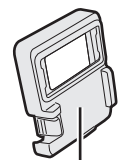

フィルターカバー

掃除する 1

お掃除終了後はこまめに
ゴミを捨ててください。

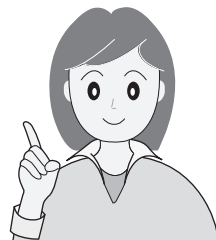

運転のしかた

手元スイッチ



始める

ふだんのお掃除に **自動エコモード**

**自動
エコ**

床面を検知しながら吸込力を自動で変えてお掃除します。 8 ページ

じゅうたんなどのとき

吸込力：強



フローリングなどのとき

吸込力：弱

吸込力をご自分で変えたいときに **強モード** **弱モード**

強/弱

押すと「強モード」からスタートします。(毎回「強モード」からスタート)
押すたびに「強モード」⇔「弱モード」に切り替わります。

強モード：最大の吸込力でお掃除したいとき

弱モード：吸込力や音を抑えてお掃除したいとき

- 吸込口にマットやラグ類が吸い付く場合は、弱モードをご使用ください。

お掃除の途中で吸込口のブラシの回転(切/入)を切り替えたいときに

自動エコモード・強モード・弱モードでお掃除中に

ブラシ切/入長押し

強/弱

1秒以上押すたびに「切」⇔「入」に切り替わります。

ブラシ	切	入
ブザー音	ピッ	ピピッ

- たたみをお掃除するときなど、ブラシの回転が気になる場合は「切」でご使用ください。たたみでブラシを回転させる場合は、必ずたたみの目に沿ってお掃除してください。

終わる

切

お掃除のたびに、ダストカップセットの
カップハンドルを矢印の方向に回すと、
吸込力の低下を防ぐことができます。

使
い
か
た

お知らせ

セーフティストップについて

- お掃除中、吸込口のブラシが回転します。
お掃除中に吸込口を床から離すとすぐに、ブラシの回転が自動で一時停止します。(安全のため)

アイドリングストップについて

- お掃除中に吸込口を床から約4秒離すと、本体の運転が自動で一時停止します。 8 ページ

掃除する 2

ゴミの種類によっては、ダストカップ内部に傷が付くことがあります。
傷が付くとダストカップを水洗いしても白っぽく見えます。

運転のしかた

自動エコモード[※]について

床面を検知しながら吸込力を自動で変えてお掃除します。

- じゅうたんなどのときは
吸込力：強

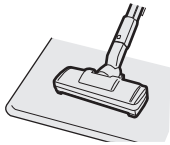

- フローリングなどのときは
吸込力：弱

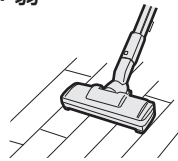

お知らせ

- 次の場合、吸込力は変化しません。
 - ブラシ「切」に切り替えてご使用のとき [7 ページ](#)
 - 付属吸込口(ベンリブラシ・すき間ノズル)を使ってお掃除するとき [10 ページ](#)
- お掃除のしかたによって、吸込力がひんぱんに変わることがあります。
気になる場合は、センサー感度を変更できます。 [19 ページ](#)

※ 当社規定条件下で6分間掃除した場合、強モード運転時と比較して消費電力量を約37%削減。
強モード運転時約77Wh、自動エコモード運転時約49Wh。(当社試験基準による)

アイドリングストップについて

お掃除中に吸込口を床から約4秒離すと、本体の運転が自動で一時停止します。

- 吸込口を床に付けて動かすと、運転が再開します。(オートスタート)
- アイドリングストップ状態で1分以上経過すると、自動で電源が切れます。(オートオフ)

運転時

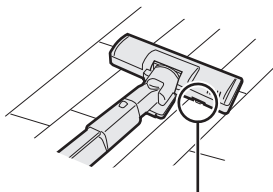

ローラースイッチが
床に付いた状態

一時停止時

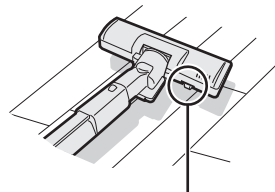

ローラースイッチが
床から離れた状態

お知らせ

- 次の場合は、運転が自動で一時停止しません。
 - ブラシ「切」に切り替えてご使用のとき [7 ページ](#)
 - 付属吸込口(ベンリブラシ・すき間ノズル)を使ってお掃除するとき [10 ページ](#)

★吸込口にマットやラグ類が吸い付いて動かしにくいときは、手元ハンドルを寝かせぎみにしてください。

それでも動かしにくいときは、「弱モード」でお掃除してください。



★ベッドの下などは、手元ハンドルを左または右にひねると水平になり、お掃除できます。

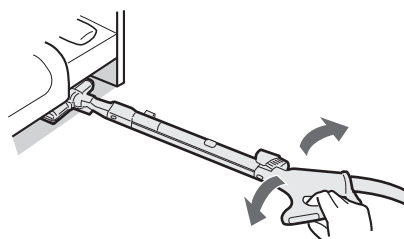

お願い

- お掃除するときは、吸込口や付属吸込口を必ず取り付けてください。取り付けないでお掃除すると、傷付きや故障の原因になります。
- 吸込口は、たたみの目やフローリングの木目に沿って、軽くゆっくり動かしてください。床に強く押し付けると、車輪や起毛クッション (16ページ) が早く摩耗して床面を傷付けるおそれがあります。
- 吸込口(車輪)を横やななめに動かすと、床面にこすり傷や跡が付くおそれがあります。
- 杉・ひのき・パイン・クッションフロアなどやわらかく傷付きやすい床や、床用ワックス・コーティング剤をお使いの床では、吸込口の移動でこすり傷が付くことがあります。特に、吸込口を床面に強く押し付けて移動したり、同じ位置で運転を続けないようにしてください。

ズームパイプの長さを調整する

伸縮ボタンを押しながら、ズームパイプを伸ばす(縮める)。

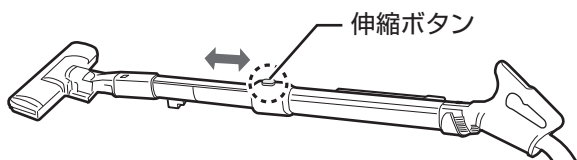

ご注意

- 運転中に伸縮ボタンを押さない。
【ズームパイプが急に縮んで指をはさむ原因】
- ズームパイプを縮めるときは、指をはさまないように、気を付けてください。

掃除する 3

ピアノなど傷付きやすいものはお掃除しないでください。



付属吸込口を使うとき(ベンリブラシ・すき間ノズル)

●「弱モード」または「自動エコモード」でご使用ください。(「自動エコモード」では吸込力は変化しません)

ベンリブラシ

- 机や棚の上などのお掃除に。
- 手元ハンドルでのみ使用できます。

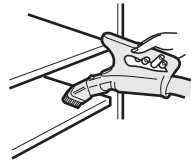

使う

矢印方向に回転させる。

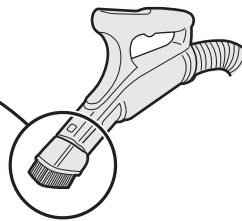
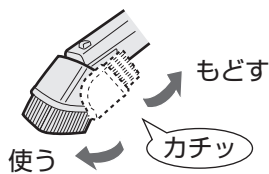

ご注意

- 指をはさまないように、気を付けてください。

はずす

矢印方向にひねりながらはずす。

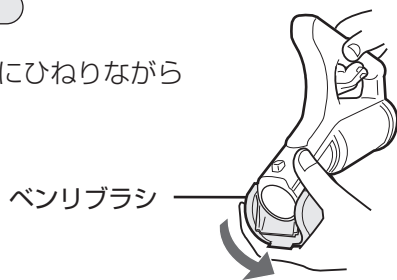

付ける

- ① 手元ハンドルの溝に、ベンリブラシを合わせる。
- ② 手元ハンドルの▼と、ベンリブラシの▲を合わせて、「カチッ」と音がするまではめ込む。

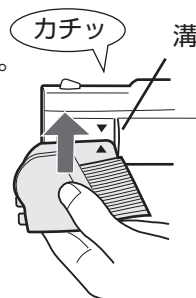

すき間ノズル

- 家具のすき間・窓のサッシ・エアコンなどのお掃除に。
- 手元ハンドルやズームパイプに付けて使用できます。

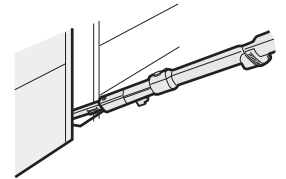

使う

- しっかり差し込んでから使う。

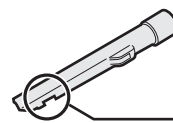
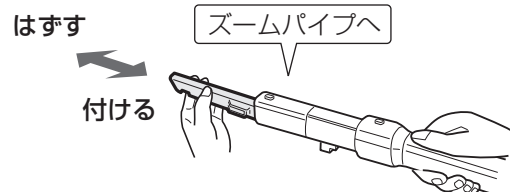
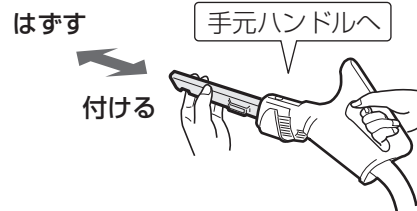

密閉によるモーター過熱を防ぐための穴です。ふさがないようにしてください。

ご注意

- すき間ノズルを着脱するときは、手や指をはさまないように、気を付けてください。

ズームパイプのフックに差し込んで収納します。

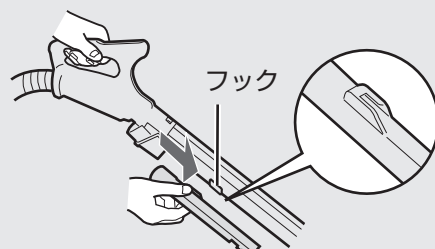

収納する

スタンド収納とコンパクト収納

1

電源プラグをコンセントから抜き
ズームパイプを縮めて、
フックを本体底のホルダーに
差し込む

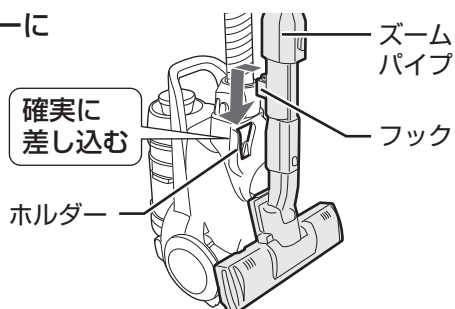

- ズームパイプを縮めるときは、指をはさまないように、気を付けてください。
- フックをホルダーに差し込んだ後は、ズームパイプを左右に揺らし、倒れないことを確認してください。

使いかた

スタンド収納

ホースをズームパイプに巻き付ける

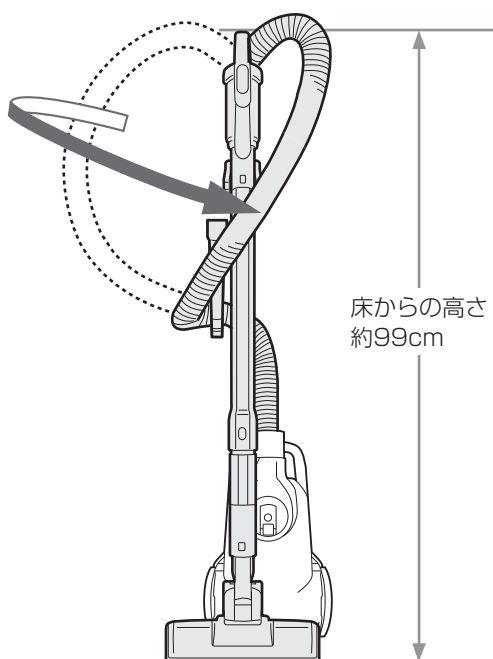

2

コンパクト収納

手元ハンドルの着脱ボタンを押して、
手元ハンドルをズームパイプから
はずして巻き付ける

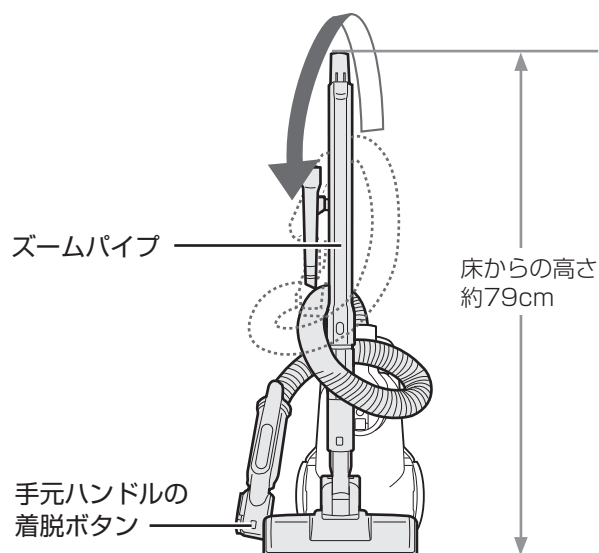

ご注意

- 収納状態のままで持ち運ばないでください。
【ホースやズームパイプがはずれて、床面などを傷付けたり、けがの原因】

ゴミを捨てる

ゴミ捨ての目安

■ゴミ満量ライン「ゴミ満量」を超える前に

ダストカップセット

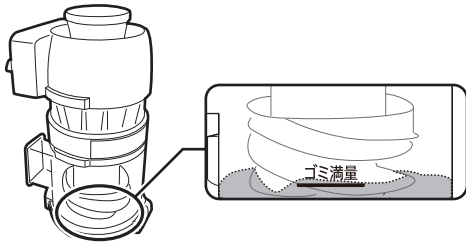

- ゴミが片寄ってたまっている場合もラインを超える前に捨ててください。
- ゴミを捨てずに運転を続けると、フィルターにゴミが付着して吸込力が低下します。こまめにゴミを捨ててください。

■お手入れランプ(赤)が点灯したとき



- ダストカップのゴミを捨て、筒型フィルターのゴミも取り除いてください。(右記) それでもひんぱんに点灯するときは、各フィルターを水洗いしてください。

14, 15, 18 ページ

お願い

- 電源プラグを抜き差しするときは必ず、電源プラグを手で持っておこなってください。無理に力を加えると、変形や破損のおそれがあります。

はずす

- 1 電源プラグをコンセントから抜き、本体を立てた状態でダストカップセットをはずす

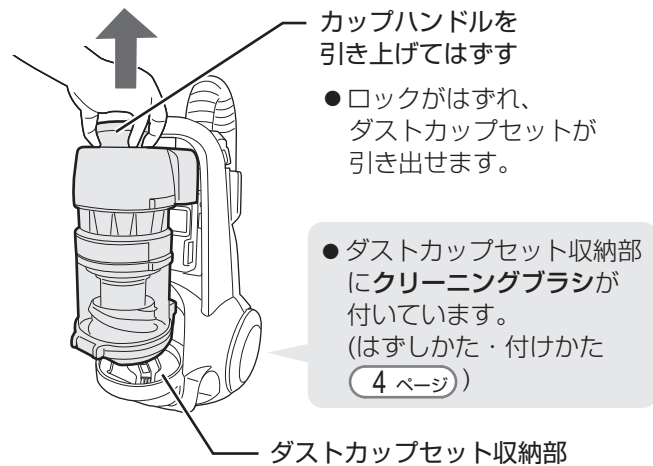

- 2 カップハンドルを回してダストカップ内のゴミを圧縮する

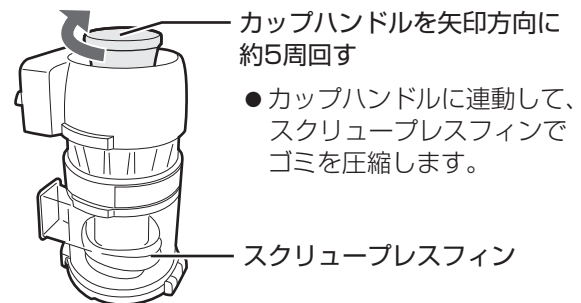

筒型フィルター(上・下)に付着したゴミを取り除く場合は

- 1 ダストカップをはずす

② 引き上げる。※

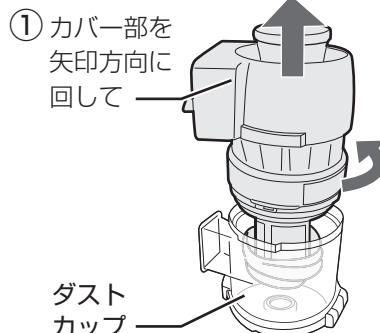

- 2 筒型フィルターのゴミを

筒型フィルター(下)を引き抜く。

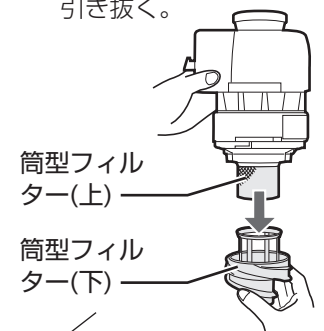

※ ゴミが引っかかって引き上げられない場合は、底ふたを開けて筒型フィルター(下)を先に取りはずしてください。

ゴミを捨てる

1 ゴミ捨てボタンを押す

ダストカップ側面のゴミ捨てボタン(黒)を矢印方向に押し、底ふたを開ける。

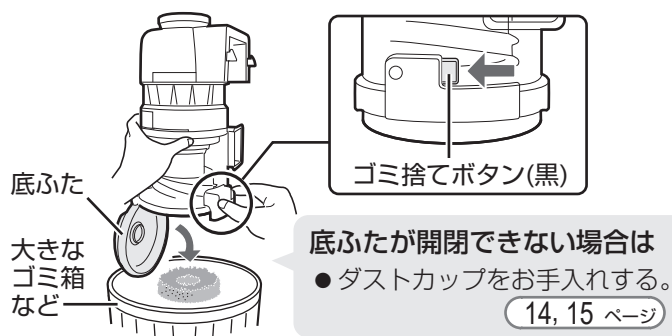

2 カップハンドルを回してサイクロンユニットのほこりを落とす

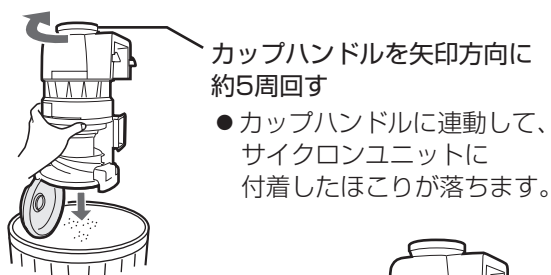

3 底ふたを閉める

- 筒型フィルターにゴミが巻き付いていないか、確認してください。

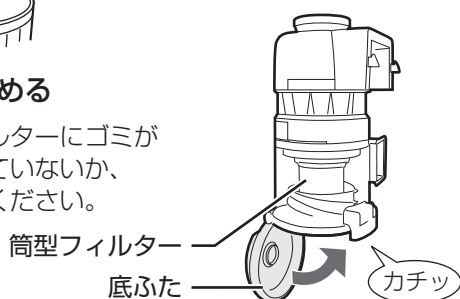

取り付け

ダストカップセットを本体に取り付ける

- クリーニングブラシをダストカップセット収納部に取り付けてください。(4ページ)

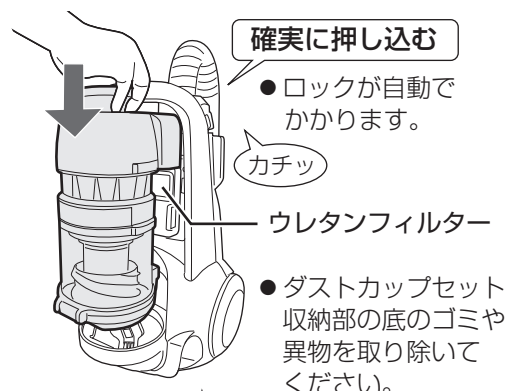

ウレタンフィルターの表面にビニールなどの異物がないことを確認してからダストカップセットを取り付けてください。故障の原因になります。

お知らせ

- ダストカップセットを本体に確実に取り付けないと、吸込力の低下や異音がしたり、モーターにゴミが入るなど、故障の原因になります。

取り除く

クリーニングブラシでゴミを取り除く。

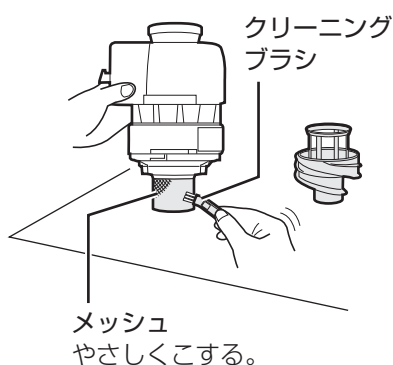

筒型フィルター(下)をしっかり差し込む。

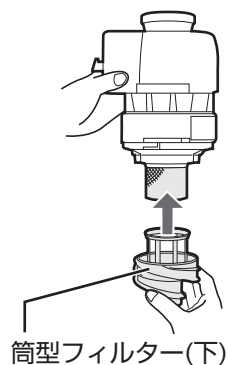

3 ダストカップを付ける

▼と▲を合わせて、矢印方向に回す。

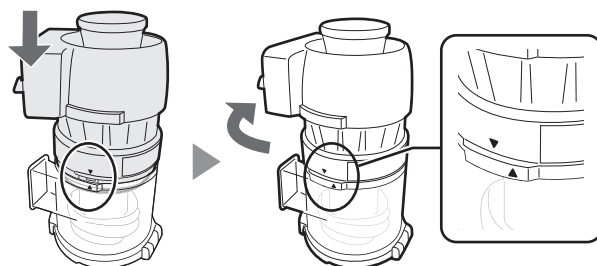

- ゴミ捨てやお手入れ時に筒型フィルター(下)を紛失しないよう、ご注意ください。

お手入れする

1

ダストカップセット

お手入れの目安

次のようなときは、筒型フィルターのゴミやほこりを取り除いてください。(右記参照)

■お手入れランプ(赤)が点灯したとき

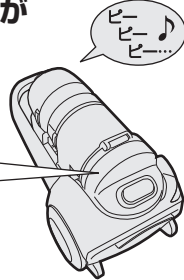

- 運転が途中で止まるとき
- 吸込力が弱くなるとき
- 運転音が変わったり、大きくなるとき

次のようなときは、筒型フィルター、およびウレタンフィルターを水洗いしてください。

(右記参照, 18 ページ)

★お手入れランプ(赤)が速く点滅したとき

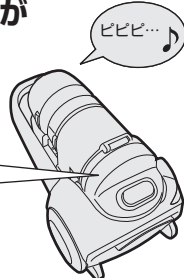

- ★本体が熱くなるとき
- ★細かい粉類を吸わせるとき
- ★お手入れランプ(赤)がひんぱんに点灯するとき

- お手入れせずに運転を続けると自動停止します。必ずお手入れしてください。
- フィルターを充分にお手入れしても、お手入れランプ(赤)が速く点滅する場合は、別売のウレタンフィルターをお買い求めいただき、取り換えてください。

(22 ページ)

はずす

1 ダストカップをはずす

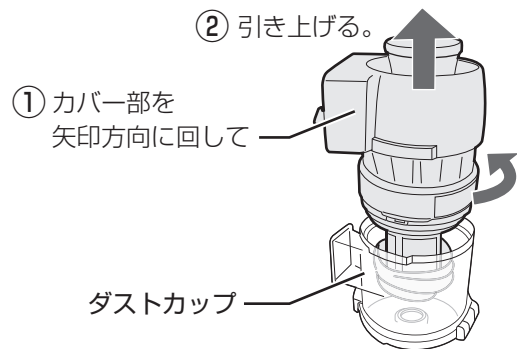

2 カップカバーをはずす

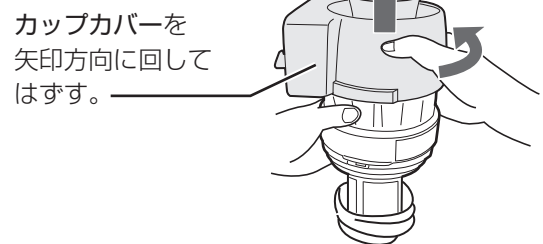

3 サイクロンユニットをはずす

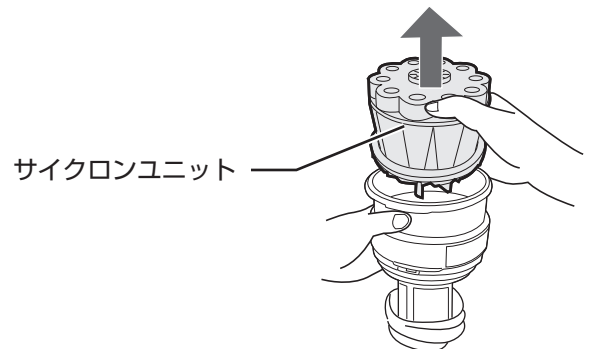

4 筒型フィルター(下)をはずす

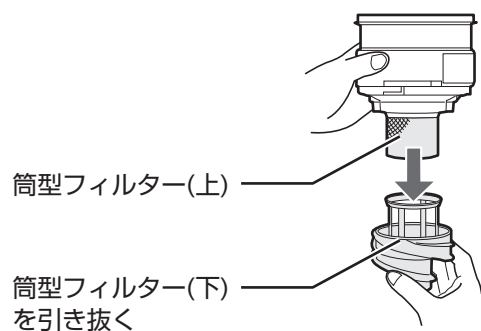

水洗いできるもの

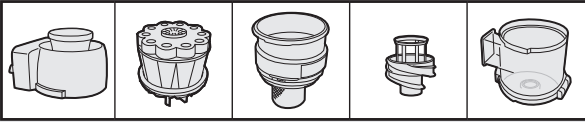

ゴミやほこりを取り除く

サイクロンユニット・筒型フィルター(上・下)

ゴミやほこりをクリーニングブラシで取り除く。

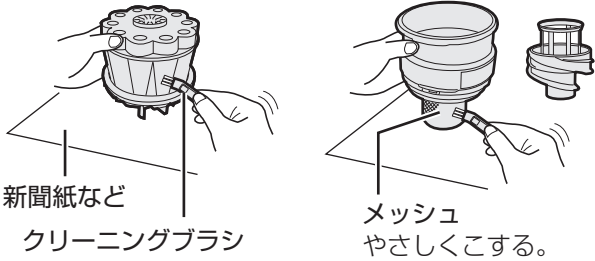

カップカバー

水または薄めた中性洗剤を含ませた布で拭く。



汚れがひどいときは水洗いできます

水または薄めた中性洗剤で洗う。

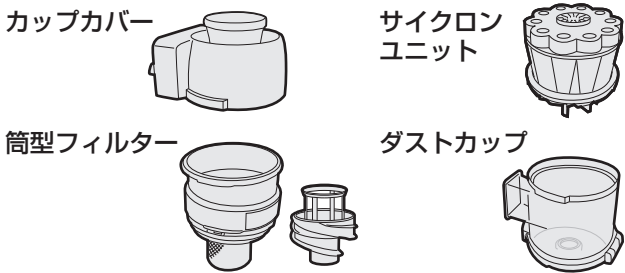

- シンナー・ベンジン類や、お湯(約40℃以上)は使わないでください。

ダストカップの底ふたが開閉しにくい場合は、●の部分(図)を念入りに洗ってゴミを取る。

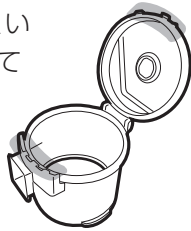

水洗いした後は十分に乾かしてください

- ドライヤーなどの熱風を当てない。【変形や故障の原因】
- 水気をしっかり切り、タオルなどで水分をやさしく拭き取って、風通しのよい所で陰干しして、十分に乾かす。【においの発生や故障の原因】

乾燥時間目安：12時間
(環境や季節によって異なります)

警告



お手入れ時は必ず電源プラグを抜く
【感電・けがの原因】

組み立てる

- 筒型フィルター(上)に筒型フィルター(下)を付ける

しっかり差し込む。

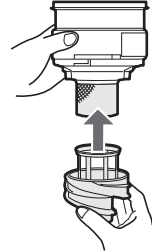

- サイクロンユニットを付ける

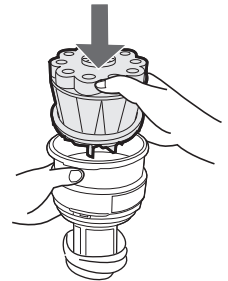

- カップカバーを付ける

▽と△を合わせて、矢印方向に回す。

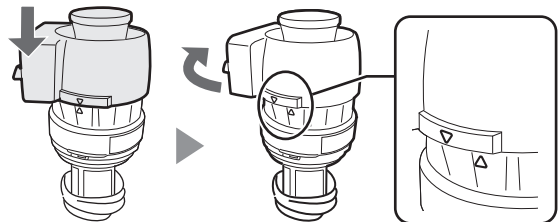

- ダストカップを付ける

▼と▲を合わせて、矢印方向に回す。

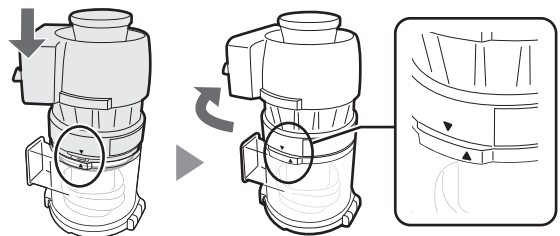

お知らせ

- ゴミ捨てやお手入れ時に筒型フィルター(下)を紛失しないよう、ご注意ください。

お手入れする 2

吸込口(回転ブラシ) お手入れの目安：吸引力が弱くなったり汚れが気になるとき(月1回程度)

ゴミを取り除く

吸込口に付いたほこりをベンリブラシで吸い取り、部にかみ付いた毛・糸くずを切り取ってから、絞った布で拭く。

通気口に付いたほこりも、ベンリブラシで吸い取ってください。

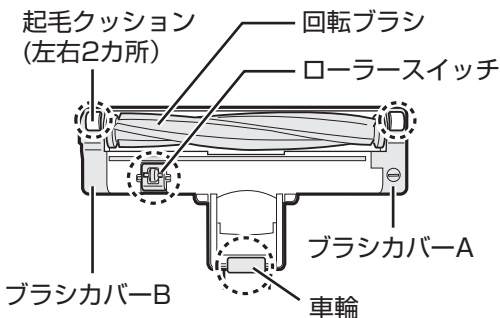
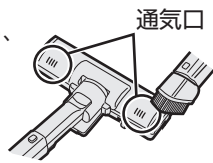

回転ブラシの溝に沿って切り取る。(ブラシの毛先を切らない)

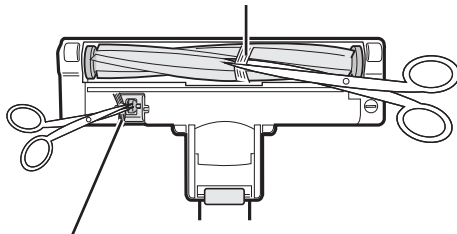

細かい部分についたゴミは先の細いハサミやピンセットなどで取り除く。

部が摩耗した場合は使用を中止し、**3ページ**をご確認のうえ、お買いあげの販売店にご相談ください。(お近くに販売店がない場合は**23ページ**)

回転ブラシを水洗いする

回転ブラシをはずす

① コインなどで「ひらく」まで回して、ブラシカバーAをはずす

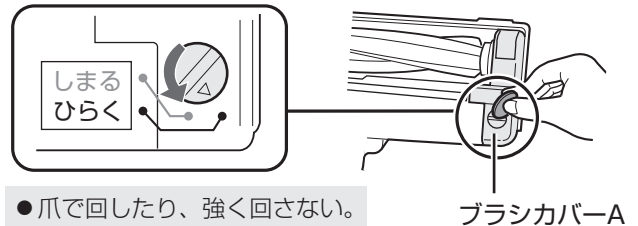

● 爪で回したり、強く回さない。
【けがや破損の原因】

② 回転ブラシを持ち上げながらベルトをギアからはずして、回転ブラシをはずす

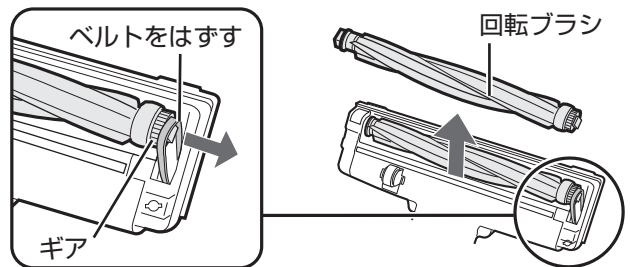

③ 回転ブラシを水洗いし、十分に乾かす

お願い

- 洗剤・シンナー・ベンジン類や、お湯(約40℃以上)は使わないでください。変質や変形の原因になります。
- 水洗いした後は、水気をしっかり切り、風通しのよい所で陰干しして、十分に乾かしてください。
- ドライヤーなどの熱風を当てないでください。変形や故障の原因になります。

吸込口全体は水洗いできません。

吸込口内部の汚れが気になるときは、水または薄めた中性洗剤を含ませた布で拭き取ってください。

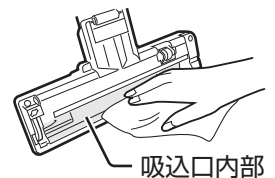

本体・付属吸込口 お手入れの目安：汚れが気になるとき

本体

水または薄めた中性洗剤を含ませた布で拭き取る。シンナー・ベンジン類は使わないでください。
【変質や変形の原因】

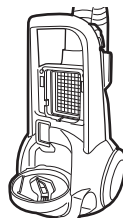

ご注意

- 本体は水洗いできません。

水洗いできるもの

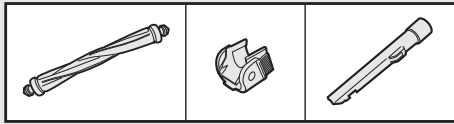

警告



お手入れ時は必ず
電源プラグを抜く

プラグを抜く

【感電・けがの原因】

回転ブラシを取り付ける

- ① 回転ブラシのギアがないほうを溝の奥まで入れる

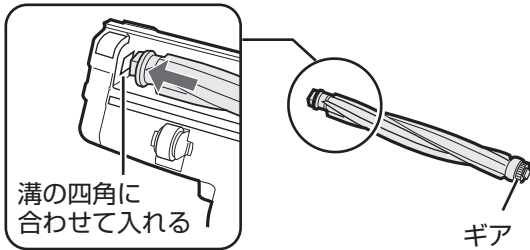

- ② 回転ブラシのギアにベルトをかけ、溝に入れる

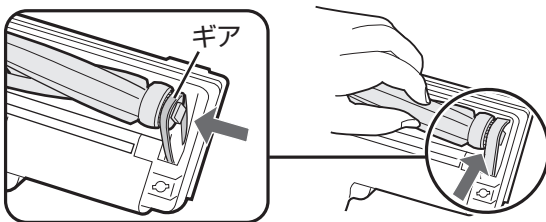

●左右を逆に入ると取り付けできません。

- ③ ブラシカバーAのツメを穴にかけて取り付ける

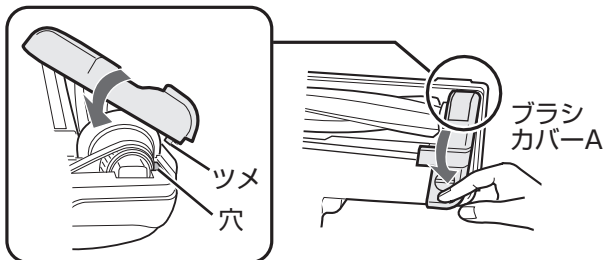

- ④ コインなどで「しまる」まで回す

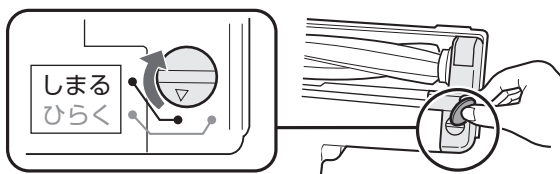

回転ブラシに毛髪などが
からみ付いたときは

回転ブラシ両端(黒)の軸受けホルダー・ワッシャーを
はずして※、取り除いてください。

※平行にまっすぐはずしてください。

軸受けホルダー・ワッシャーを紛失しないよう、
ご注意ください

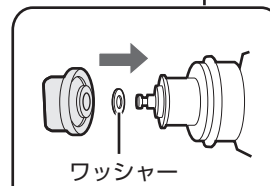
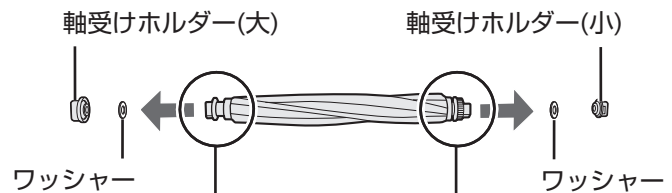

ギアがない方に
軸受けホルダー(大)・
ワッシャーを
取り付ける。

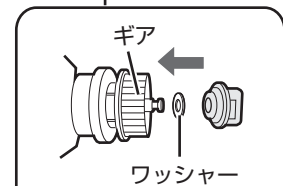

ギアがある方に
軸受けホルダー(小)・
ワッシャーを
取り付ける。

お願い

- お手入れ後は必ず、軸受けホルダー・ワッシャーを取り付けてください。
- 回転ブラシが取り付けできない場合は、軸受けホルダー・ワッシャーを正しく取り付けているか確認してください。

付属吸込口

水または薄めた中性洗剤で洗う。

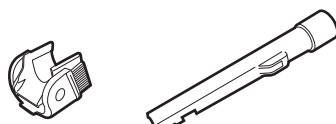

水洗いした後は充分に
乾かしてください。

15ページ

お手入れする 3



警告



お手入れ時は必ず
電源プラグを抜く
【感電・けがの原因】

ウレタンフィルター

はずす

- 1 フィルターカバーのボタンを押して水平に引き出す

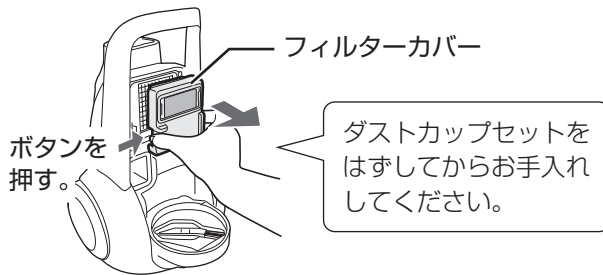

- 2 ウレタンフィルターからフィルターカバーをはずす

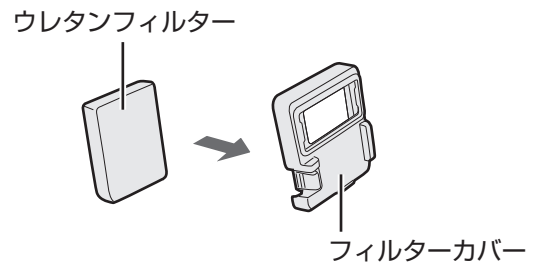

お手入れする

新聞紙などの上で、ウレタンフィルターに付いたゴミを取り除いた後、水洗いする

- シンナー・ベンジン類や、お湯(約40℃以上)は使わないでください。

軽くもみ洗いする。



- 汚れが落ちない場合は、薄めた中性洗剤で洗う。

水洗いした後は充分に乾かしてください。

15 ページ

取り付ける

- 1 ウレタンフィルターにフィルターカバーを取り付ける

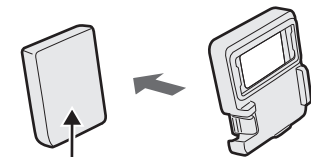

やわらかいほうの面にフィルターカバーを取り付ける。

- 2 本体にしっかり取り付ける

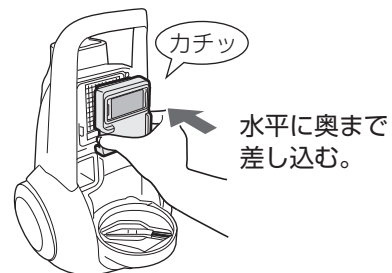

ウレタンフィルターの表面にビニールなどの異物がないことを確認してからダストカップセットを取り付けてください。故障の原因になります。

お願い

- お手入れせずに運転を続けると自動停止します。必ずお手入れしてください。
- フィルターは必ず取り付けて運転してください。ほこりがモーターに入って故障の原因になります。

設定を変更する

自動エコモードのセンサー感度

自動エコモード中に吸込力がひんぱんに変わって気になるなどの場合は、床面を検知するセンサーの感度を変更できます。

1

運転停止中に

自動
エコ

と 強/弱 を同時に4秒以上押す

ピッピッピッ♪

2

自動
エコ

を押し、センサーの感度を選ぶ

こんなときに	感度設定
<ul style="list-style-type: none"> フローリングで吸込力がひんぱんに変わる じゅうたんからフローリングに移動しても吸込力が変化しない 	「低め」に設定してください。
<ul style="list-style-type: none"> じゅうたんで吸込力がひんぱんに変わる フローリングからじゅうたんに移動しても吸込力が変化しない 	「高め」に設定してください。

お手入れランプ(赤)

お手入れ

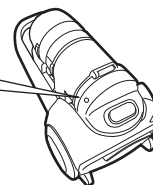

● 押すたびに変わります。

感度設定	低め	標準※	高め
ブザー音	ピッ	ピピッ	ピピピッ
ランプ	点滅 (約1秒間隔)	点灯	速く点滅 (約0.2秒間隔)

※ お買いあげ時は「標準」に設定。

3

切

を押し、設定を完了する

ピー♪

お知らせ

- センサー感度を変更しても、床材によっては、お望みの状態にならないことがあります。その場合は、「強モード」または「弱モード」をご使用ください。

お手入れ

必要なとき

こんなときは？

こんなとき	お調べください	参照ページ
運転できない	<ul style="list-style-type: none"> ●電源プラグがコンセントから抜けていませんか。 ●ホースがホース差込口から抜けていませんか。 ●アイドリングストップ状態になっていませんか。 アイドリングストップ状態で1分以上経過すると、自動で電源が切れます。(オートオフ) 	— — 8
	<ul style="list-style-type: none"> ●ダストカップセットを本体に正しく取り付けられていますか。 ●ウレタンフィルターを本体に正しく取り付けられていますか。 	13 18
「ピーピーピー…」と鳴る お手入れランプ(赤)が点灯する (6ページ)	<ul style="list-style-type: none"> ●ダストカップセットの筒型フィルターが汚れていませんか。 筒型フィルターをはずして、ゴミやほこりを取り除いてください。それでもひんぱんに点灯するときは、筒型フィルターや、本体内蔵のウレタンフィルターを水洗いしてください。 ●吸込口がふさがっていませんか。(マット掃除時や付属吸込口使用時など) 切 を押してから再度運転すると消えます。 	12~15 14, 15, 18 6
	<ul style="list-style-type: none"> ●ダストカップセットの筒型フィルターや、本体内蔵のウレタンフィルターが目詰まりしていませんか。 各フィルターをはずして、水洗いしてください。 ●ダストカップにゴミがいっぱいたまっていますか。 ●ティッシュなどの大きいゴミが、ダストカップ内部に巻き付いていませんか。 ●ウレタンフィルターを本体に正しく取り付けられていますか。 ●ホース・ズームパイプ・吸込口などに、ゴミが詰まっていますか。 詰まったゴミを取り除いてください。 	14, 15, 18 12, 13 12, 13 18 —
途中で止まる 「ピピピ…」と鳴る お手入れランプ(赤)が速く点滅する (6ページ) 吸込力が弱い 運転音に変化した・大きくなった	次の場合は故障の可能性があります。お買いあげの販売店、またはお客様ご相談窓口にお問い合わせください。 <ul style="list-style-type: none"> ●上記の処置をしてもお掃除中に止まる場合 ●お手入れランプ(赤)が3回点滅「チカチカチカ」をくり返し、同時にブザー音が「ピピピピッ」とくり返して鳴る場合 	23
	本体・電源プラグ・電源コードは運転時40~50℃程度の温度になりますが、異常ではありません。	
熱い	<ul style="list-style-type: none"> ●ダストカップセットの筒型フィルターや、本体内蔵のウレタンフィルターが目詰まりしていませんか。 各フィルターをはずして、水洗いしてください。 	14, 15, 18
	<ul style="list-style-type: none"> ●差し込みがゆるくぐらついていませんか。 ●延長コードを使用していませんか。 コンセントに直接差し込んでください。 	2 2
ダストカップセット 本体に取り付けできない	<ul style="list-style-type: none"> ●ダストカップセット収納部の底にゴミがありませんか。 ●クリーニングブラシを正しく収納していますか。 ●ダストカップセットの各部品を正しく組み立てていますか。 ダストカップセットは組み立ててからでないと、本体に確実に取り付けできません。 	13 4 15
	<ul style="list-style-type: none"> ●ダストカップのゴミを捨ててください。 ●筒型フィルターにゴミが巻き付いていませんか。 ●ダストカップセットの各部品を正しく組み立てていますか。 	12, 13 15 15

修理のご依頼や
お問い合わせの前に、
もう一度下記の内容を
お調べください。

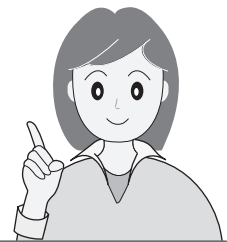

	こんなとき	お調べください	参照 ページ
吸込口・回転ブラシ	回転ブラシが 回転しない	<ul style="list-style-type: none"> ● 吸込口を床から離すと、安全のため、ブラシの回転が自動で一時停止します。(セーフティストップ) ● ブラシ「切」に切り替えてご使用ではありませんか。 ● 毛髪や糸くずなどが、からんでいませんか。 ● 吸込口が密着するようなじゅうたんや玄関マットなどを「強モード」でお掃除すると、吸込口が吸い付いて自動停止機能が働き、回転ブラシが止まる場合があります。その場合、いったん電源を切ってください。約5～6分すると、自動停止機能が解除されて使用できます。 ● 吸込口を正しく組み立てていますか。 	7 7 16, 17 — 16, 17
	吸込口からカラカラ音がする	● ローラースイッチ(セーフティストップ機構)の構造上、発生する音です。異常ではありません。	—
	排気がおお	<ul style="list-style-type: none"> ● ダストカップにゴミがいっぱいたまっていませんか。(ゴミの種類によっては、におう場合があります) ● ダストカップセットの筒型フィルターや、本体内蔵のウレタンフィルターを水洗いした後、十分に乾かしていますか。(水分が残ったまま使用すると、においの発生の原因になります) 	12, 13 14, 15, 18
自動エコモード	吸込力が自動で変化しない	<ul style="list-style-type: none"> ● ブラシ「切」に切り替えてご使用のときは、吸込力は変化しません。 ● 付属吸込口を使ってお掃除するときは、吸込力は変化しません。 	7, 8 8, 10
	自動エコモード中に 吸込力がひんぱんに 変わる	● 自動エコモードのセンサー感度を変更してください。変更しても吸込力がひんぱんに変わる場合は、「強モード」または「弱モード」をご使用ください。	19
アイドリングストップ	運転が自動で一時停止 (アイドリングストップ) しない	<ul style="list-style-type: none"> ● ブラシ「切」に切り替えてご使用のときは、一時停止しません。 ● 付属吸込口を使ってお掃除するときは、一時停止しません。 ● お手入れランプ(赤)が速く点滅しているときは、アイドリングストップ機能が働かないことがあります。 	7, 8 8, 10 —
その他	電源コード収納部から 風が出ている	● モーターと電源コードを冷却するために、風を通してあります。フィルターを通った後の空気です。	—
	すき間ノズルに 穴があいている	● 密閉によるモーター過熱を防ぐための穴です。ふさがないでください。すき間ノズルを付けると吸込力が弱くなりますが、故障ではありません。	—
	ズームパイプに油のよう なものが塗ってある	● ズームパイプの伸縮をスムーズにするために、グリスを塗っています。気になる場合は、拭き取ってください。	—

必要なとき

別売品

- お買いあげの販売店または、お近くのシャープ製品取扱店でお買い求めください。
- お買い求め・お問い合わせの際は、各 부품の流通コードまたは形名をご連絡ください。
- 下記の部品および希望小売価格は、2021年1月現在のものです、変更する場合があります。

● ウレタンフィルター

流通コード 217 337 0566
希望小売価格 1,650円 (税込)



● コンパクトふとん掃除ヘッド

流通コード 217 936 0722
希望小売価格 3,080円 (税込)

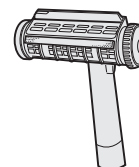

ペットの抜け毛などを集め取るゴムブレードと、ほこり・花粉を取るエチケットブラシの2種類のヘッドで使えます。ふとんにも使えます。

シャープホームページからお買い求めいただけるものもあります。
詳しくは、<https://jp.sharp/support/cleaner/option.html> をご覧ください。



仕様

電 源	100V 50-60Hz
消 費 電 力	850~約450W
吸込仕事率※	200~約60W
運 転 音	68~約64dB
集じん容積	0.25L
質 量	3.7kg 本体(コードリール含む)・ホース・ズームパイプ・吸込口の合計
本 体 寸 法	幅219mm×奥行378mm×高さ253mm
コードの長さ	5m

※吸込仕事率とは、JIS規格に定められている吸込力の目安で、最大(~最小値)を表示しています。使用時の吸じん力は吸込仕事率以外に吸込具の種類・ゴミのたまり具合や床材の違いなどによって異なります。

- 本機はヘルツ(Hz)フリーです。転居により電源周波数が変わっても、部品の取り換えや調整の必要はありません。
- 本機は日本国内向け仕様です。海外ではご使用できません。

モーターの寿命について知っておいていただきたいこと

掃除機のモーターには寿命があり、寿命の際には通電が遮断されます。このとき、異臭・異音をともなう場合があります。これは、モーターの部品(カーボンブラシ)が磨耗する際に発生するものです。

ご使用を中止し、必ず電源プラグを抜いてから、お買いあげの販売店、またはお客様ご相談窓口 (23ページ) へお問い合わせください。

保証とアフターサービス

修理を依頼されるときは

持込修理

- 1 「こんなときは？」(20, 21 ページ) を調べてください。
- 2 それでも異常があるときは使用をやめて、必ず電源プラグをコンセントから抜いてください。
- 3 お買いあげの販売店にご連絡ください。

保証期間中

- 修理に際しましては保証書をご提示ください。保証書の規定に従って、修理させていただきます。

保証期間が過ぎているときは

- 修理すれば使用できる場合には、ご希望により有料で修理させていただきます。

修理料金のしくみ

- 修理料金は、技術料・部品代などで構成されています。

技術料	故障した製品を正常に修復するための料金です。
部品代	修理に使用した部品代金です。

保証書

- 保証書は(裏表紙)にあります。
- 保証期間…お買いあげの日から1年間です。保証期間中でも有料になることがありますので、保証書をよくお読みください。ただし、消耗品は保証期間内でも有料とさせていただきます。

補修用性能部品の保有期間

- 当社は掃除機の補修用性能部品を製品の製造打切後6年保有しています。
- 補修用性能部品とは、その製品の機能を維持するために必要な部品です。

部品について

- 部品共用化のため、共通色に変更する場合があります。
- 環境への配慮のため、修理に際して再生部品・代替部品を使用する場合があります。また、修理後、交換した部品は当社が任意に回収のうえ適切に処理いたします。

お客様ご相談窓口のご案内

修理・使いかた・お手入れ・お買い物などのご相談・ご依頼、および万一、製品による事故が発生した場合は、**お買いあげの販売店、または下記窓口**にお問い合わせください。



【会員サービス】「COCORO MEMBERS」入会で製品情報を上手に活用

「COCORO MEMBERS」で愛用製品を「MY家電登録」いただくと、別売品やお手入れ方法などサポート情報が手軽にご利用いただけます。COCORO MEMBERSのサイトから修理のお申し込みをされる場合、お客様情報や製品情報を入力する手間が省けます。

COCORO MEMBERS
MY家電登録はこちら



<https://jp.sharp/support/sp/cocoro/cocoro.html>



いつでも便利なWebサービス【シャープオンラインサポート】

ご質問やお困りごとは、気軽にアクセス、しっかりアシスト！

シャープ お問い合わせ

オンラインサポート
トップページ



<https://jp.sharp/support/>

修理のご依頼、進捗確認はWebで！

シャープ 修理相談

インターネットから
修理のお申し込み



<https://jp.sharp/support/repair.html>



使いかた・お手入れなどのご相談窓口 おかけ間違いのないようご注意ください。

受付時間 (年末年始を除く) ●月曜～土曜：9:00～18:00 ●日曜・祝日：9:00～17:00

固定電話、PHSからは、フリーダイヤル

0120 - 078 - 178

携帯電話からは、ナビダイヤル

0570 - 550 - 449

■フリーダイヤル・ナビダイヤルがご利用いただけない場合は…

電話	FAX
050 - 3852 - 5405	06 - 6792 - 5993
〒581-8585 大阪府八尾市北亀井町3丁目1番72号	



修理に関するご相談窓口 おかけ間違いのないようご注意ください。

受付時間 (年末年始を除く) ●月曜～土曜：9:00～20:00 ●日曜・祝日：9:00～17:00

固定電話、PHSからは、フリーダイヤル

0120 - 02 - 4649

携帯電話からは、ナビダイヤル

0570 - 550 - 447

■フリーダイヤル・ナビダイヤルがご利用いただけない場合は…

電話	FAX
050 - 3852 - 5520	06 - 6792 - 3221
〒581-8585 大阪府八尾市北亀井町3丁目1番72号	

※沖縄県にお住まいのお客様については、那覇サービスセンターにおかけください

電話：098 - 861 - 0866 (受付時間：年末年始を除く月曜～金曜 9:00～17:00)

「宅配業者引き取りサービス」のご案内

※サービスエリア：日本国内地域。ただし、沖縄県を除く。

当社指定の宅配業者が修理依頼品をお引き取りし、修理完了後に修理完了品をご自宅までお届けするサービスです。(有料)

<http://www.sharp-sek.co.jp/repair/pickup>

宅配業者引き取り
サービスはこちら



■QRコードについて

QRコードは株式会社デンソーウェーブの登録商標です。誘導されるサイトおよび動画の視聴は無料ですが、通信料金はお客様のご負担になります。

【ご相談窓口におけるお客様の個人情報のお取り扱いについて】

シャープ株式会社および関係会社は、お客様の個人情報をご相談対応や修理対応などに利用させていただいております。個人情報は適切に管理し、修理業務等を委託する場合や正当な理由がある場合を除き、第三者に開示・提供いたしません。

個人情報の取扱いの詳細については、<https://corporate.jp.sharp/privacy/index-j.html> をご参照ください。

●所在地・電話番号・受付時間などについては、変更になることがあります。(2K1910)

愛情点検



長年ご使用の掃除機の点検を! このような症状はありませんか?

- スイッチを入れても、ときどき運転しないことがある。
- 電源プラグや電源コードを動かすと、通電したりしなかったりする。
- 運転中、ときどき止まる。
- 運転中に異常な音がする。
- 本体が変形したり異常に熱い。
- ホースが破れている。
- こげくさいにおいがする。

ご使用中止

事故防止のため、すぐに運転を停止し、電源プラグをコンセントから抜き、必ず販売店に点検をご依頼ください。
(お近くに販売店がない場合は **23ページ**)
なお、点検・修理に要する費用は、販売店にご相談ください。

お問い合わせ先

お問い合わせの前にもう一度「こんなときは?」(20, 21ページ)をご確認ください。

お客様ご相談窓口(23ページ)よりお問い合わせください。

Webもご活用ください。

(機種により対応していない項目もあります)

シャープ お問い合わせ 掃除機

検索

<https://jp.sharp/support/cleaner/>



Q&A Q&A情報 ~よくある質問などを掲載~



故障診断ナビ ~お困りごとを解決~

シャープ株式会社

本社 〒590-8522 大阪府堺市堺区匠町1番地



* T I N S J A 6 7 0 V B R Z *

TINSJA670VBRZ 20M-②