

SHARP®

掃除機 **家庭用**

取扱説明書

形名

イー シー ブイ ピー

EC-VP510

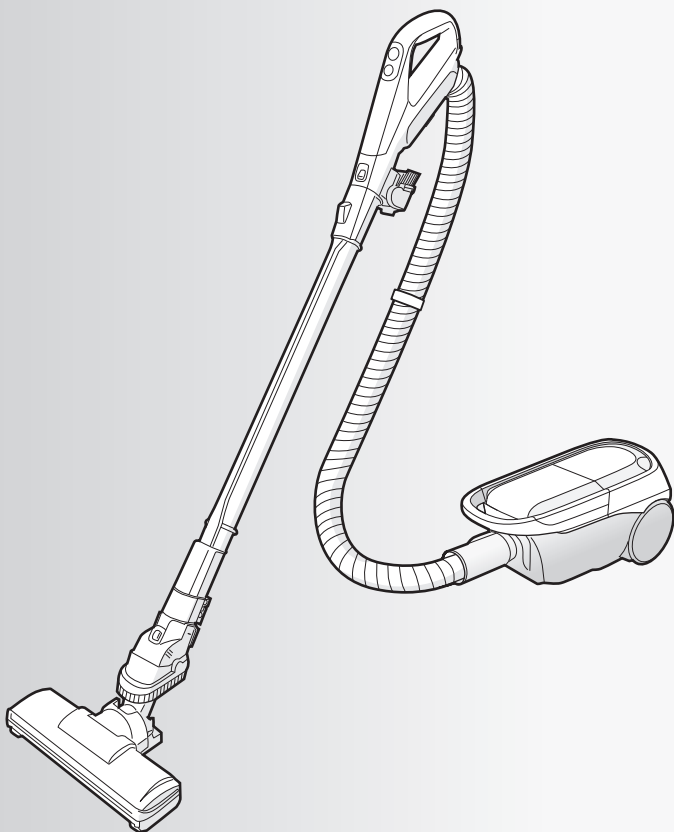

お買いあげいただき、まことにありがとうございます。
この取扱説明書をよくお読みのうえ、正しくお使いください。
ご使用前に、「安全上のご注意」を必ずお読みください。
この取扱説明書(保証書付)は、いつでも見ることが出来る
所に必ず保管してください。

もくじ

ページ

はじめに	おすすめポイント	2
	安全上のご注意	4
	お願い	5
	各部のなまえ	6
	•各部のなまえと組み立てかた	6
	•付属品	7
使いかた	掃除する	8
	•運転のしかた	8
	•お掃除のコツ	10
	•付属吸入口を使うとき	11
	スグトルブラシ・ベンリブラシ・ すき間ブラシ・スグ換え玄関ブラシ	
お手入れ・ 収納	紙袋を交換する(交換時期の目安)	14
	•クリーンフィルターのお手入れ	15
	お手入れする(お手入れの目安)	16
	•吸入口(回転ブラシ)	16
	•本体・付属吸入口	16
	収納する	18
必要なとき	設定を変更する	19
	こんなときは?	20
	別売品	22
	仕様	22
	保証とアフターサービス	23
	•お客様ご相談窓口のご案内	23

裏表紙

「COCORO MEMBERS」で「製品登録」をお願いします



- 家電製品をWEBでまとめて管理できる!
- 登録製品に関する消耗品、取扱説明書などサポート情報へ簡単アクセス!
- 当社製品などが当たる抽選応募用「わくわくポイント」を進呈!
- 自動回答に加え、会員限定でオペレーターとチャットで相談ができる!

COCORO MEMBERSは、
シャープ製品/COCOROサービスをご利用の
お客様向けのシャープの会員サービスです。

ココロメンバース **検索**

<https://cocoromembers.jp.sharp/m/>



おすすめポイント

立ったまま、吸込口をカンタン着脱
気になるほこりをサッと取る

スグトルブラシ (11 ページ)

- パイプボタンを押しながら、吸込口の中央部を足で軽く押さえ、引き抜きます。

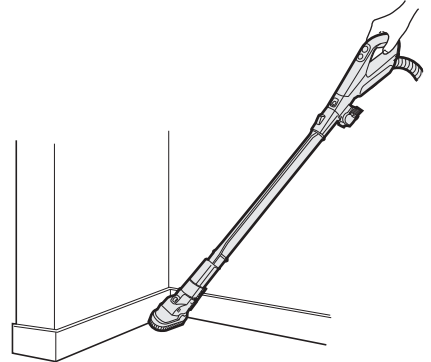
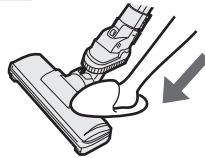

気になる玄関のゴミも専用ブラシに
スグに取り換え、手軽にお掃除

スグ換え玄関ブラシ

ご使用前に、付属吸込口を使うとき(スグ換え玄関ブラシ) (13 ページ) をよくお読みください。

- 玄関(屋内の土足で歩く場所)の砂やゴミなども、汚れを気にせず手軽にお掃除できます。
- 紙袋タイプなので、吸い込んだゴミに触れることなく清潔にゴミ捨てができます。
- 汚れたブラシは、付属のスグ換え玄関ブラシケースに入れて収納できます。

スグ換え
玄関ブラシ
ケース

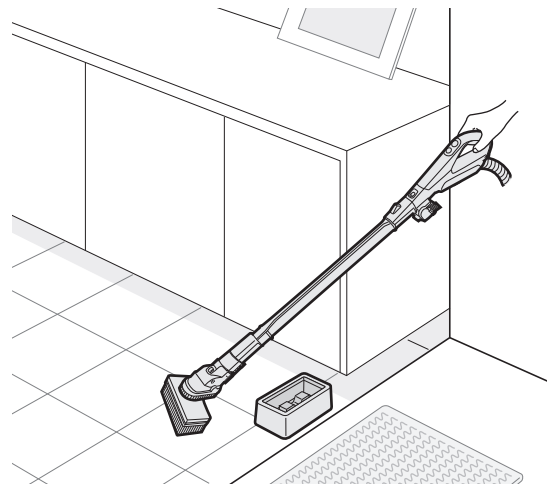
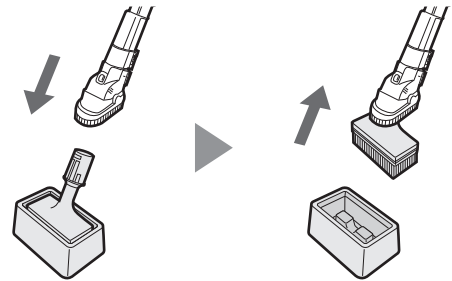
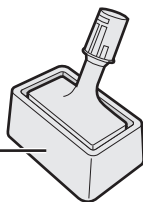

吸込口の持ち上げいらずで
ラグやマットもスムーズに乗り越え

ラグ越えヘッド

- ヘッド先端部が開いた構造と、回転ブラシのグリップによる自走力で、ラグやキッチンマットの段差をスムーズに乗り越えます。

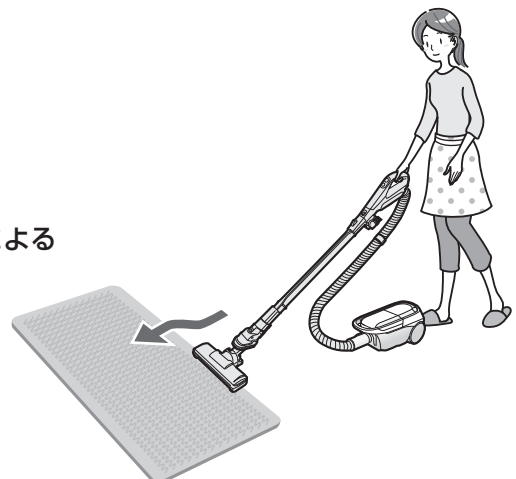

パイプが立つのでお掃除の中断/再開がラクラク マジックバランス

- パイプが自立します。

ご使用前に、パイプが安定して立つ状態を確認してください。
(パイプを安定して立てるコツ (10 ページ))

- お掃除中にパイプを立てると、運転が自動で一時停止します。
(スタンバイ機能 (9 ページ))

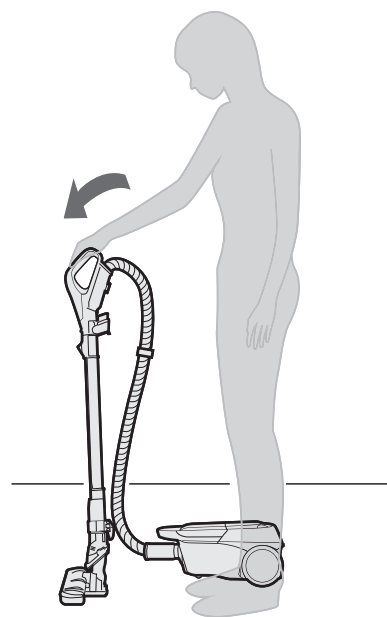

紙袋の交換時期などを ブザー音でお知らせ

ブザー音	お知らせ内容／対処のしかた
	<p>紙袋にゴミがいっぱいになりました。</p> <p>➔ 紙袋を交換してください (14, 15 ページ)</p>
	<p>本体が熱くなっています。</p> <p>➔ 運転を止めて、涼しい所にしばらく放置してください。 冷却せずに運転すると、本体の過熱保護回路が働き、しばらくの間、使用できなくなります。</p> <p>紙袋にゴミがたまっている場合は、必ず交換してください。 ゴミがたまった状態で運転を続けると、再度「ピピピ…」と鳴り、停止することがあります。</p>

- 吸込口がふさがれた場合(マット掃除時や付属吸込口使用時など)は、紙袋にゴミがいっぱいたまっていなくてもブザー音が鳴ることがありますが、を押すとブザー音が止まります。

安全上のご注意

人への危害、財産への損害を防ぐため、必ずお守りください。

■ 誤った使いかたで生じる内容を次のように区分して、説明しています。

警告 「死亡または重傷を負うおそれがある」内容。

注意 「軽傷を負う、または財産に損害を受けるおそれがある」内容。



警告

感電・火災・漏電・大けがを防ぐために

電源プラグ・電源コードは



- 電源プラグ・電源コードを破損させない
・無理に曲げない・引っ張らない・ねじらない・束ねない・はさみ込まない・加工しない
・吸込口の回転ブラシに巻き込ませない。
・傷付けない・重いものを載せない。
(コードが傷み、火災・感電の原因)
- ゆるんだコンセントは使わない
- めれた手で抜き差ししない
- 電源プラグ・電源コードが傷んだ場合は使わない
販売店に修理をご依頼ください。
(感電・ショート・発火・けがの原因)



- 定格15A以上・交流100Vのコンセントを単独で使う
延長コードは使用しないでください。
(他の器具と併用すると、発熱して火災の原因)
- 電源プラグのほこりは定期的に取り
プラグを抜き、乾いた布で拭く。
(プラグにほこりなどがたまると、湿気などで絶縁不良となり、火災の原因)
- 電源プラグは根元まで確実に差し込む
(不完全な差し込みは、火災・感電・ショートの原因)
- お手入れ・点検時には、必ず電源プラグを抜く
(感電やけがの原因)

使用場所・ご使用時は



- 引火性のあるもののそばで使用しない、吸わせない
・灯油・ガソリン・線香
・ベンジン・シンナー
・タバコの吸殻
・トナーなどの可燃物
など
(爆発や火災の原因)
- 風呂場などぬれた場所・ぬれるおそれのある場所(玄関以外)・高温多湿の場所での使用や、水・湿ったゴミの吸い込みは絶対にしない
- 本体に水や洗剤をかけたり、水洗いしない(水洗いできる部品は除く)
(感電やショート・発火の原因)
- 改造や分解・修理をしない
(火災・感電・けがの原因)
修理はお買いあげの販売店にご相談ください。
(お近くに販売店がない場合は [23ページ](#))
- 回転ブラシやローラースイッチ(セーフティストップ機構)には触れない
(手などにけがをする原因)
特にお子様にはご注意ください。

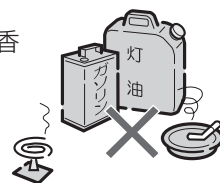

回転ブラシ

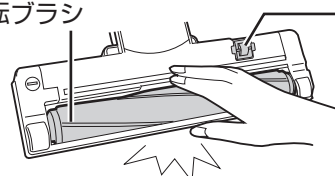

ローラー
スイッチ

異常・故障時には直ちに使用を中止する(火災・感電・けがの原因)



- スイッチを入れても、ときどき運転しないことがある。
- 電源プラグや電源コードを動かすと、通電したりしなかったりする。
- マジックバランスの状態ではないのに運転がときどき止まる。
- 運転中に異常な音がする。
- 本体が変形したり異常に熱い。
- ホースが破れている。
- こげくさいにおいがする。

運転を停止し、電源プラグをコンセントから抜き、「こんなときは？」[20, 21ページ](#)をご確認いただいてから、販売店に点検をご依頼ください。

お願い

■ お守りいただく内容の種類を次の図記号で説明しています。



してはいけないこと。



しなければならないこと。

こんなことにもご注意を

吸込口裏面のローラースイッチ・車輪・起毛クッションが摩耗していると、床面を傷めることがあります。

摩耗した場合は、新しいものに取り換えが必要です。使用を中止し、お買いあげの販売店にご相談ください。(お近くに販売店がない場合は [23ページ](#))

- 交換用部品(ブラシカバー)はお買い求めいただけます。
- の部品は預かり修理になります。 [16, 22ページ](#)

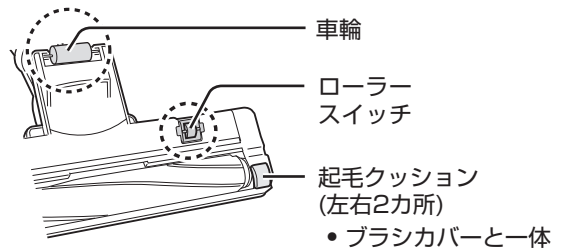

- 次のようなものは吸わせない(内部の傷付きやゴミの詰まり・故障の原因)
 - 液体や湿ったゴミ
 - ひも類
 - 鋭利なもの
 - 大量の砂
 - (ガラス・カミソリなど)
 - 大きなゴミ・大量のゴミを一度に吸わせる

- ホース・パイプ・吸込口などにゴミが詰まった場合は、詰まったゴミを取り除いてください

- 細かい粉類(石こう・セメント・チョークなど)を吸わせた場合は、クリーンフィルターをお手入れしてください [15ページ](#)

- 土間など土足で歩く場所や、でこぼこしたコンクリート床などを掃除しない※(吸込口裏面や床面などを傷付ける原因)

※ 玄関のお掃除には、付属のスグ換え玄関ブラシをご使用ください。

- 床面や敷居の段差、家具や壁などに吸込口を強く当てない(床面などを傷付ける原因)

- 回転ブラシに注油しない(プラスチックが割れる原因)

- 運転中、テレビの画面にノイズが発生することがありますが、テレビ本体に影響はありません

- この掃除機は家庭用です業務用としての使用はできません。また、お掃除以外に使用しないでください。



注意

感電・火災・本体の故障・けがを防ぐために

ご使用時は



- 排気口をふさがない
- 吸込口をふさいで長時間運転しない(過熱による、本体の変形・発火・火災の原因)

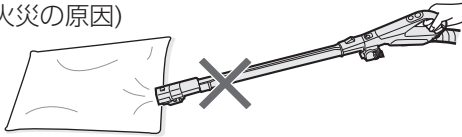

- 火気に近付けない(本体の変形によるショート・発火、排気で炎が大きくなり火災の原因)
- ホース差込口・ホース・パイプの接点・排気口に、金属類・ピンなどを入れない(感電や故障の原因)

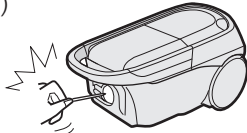

- ホースを持って本体を持ち上げない(ホースが抜けて、けがや故障の原因)
- 紙袋はシャープ製純正以外のものを使用しない(本体内にゴミがもれ、発煙・発火の原因)

電源プラグ・電源コードは



プラグを抜く

- 電源コードを巻き取るときは、電源プラグを持つ(プラグが当たってけがをする原因)

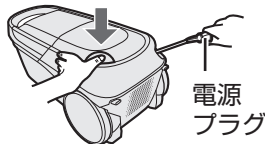

- 電源プラグを抜くときは、必ず電源プラグを手で持って抜く(感電やショート・発火の原因)
- 使用時以外は、電源プラグをコンセントから抜く(けがややけど、絶縁劣化による感電・漏電・火災の原因)

各部のなまえ

各部のなまえと組み立てかた

- 各部品は、**着脱ボタン** を押しながらはずします。
- 吸込口やスグ換え玄関ブラシは、**パイプボタン** を押しながらはずすこともできます。(11, 13ページ)

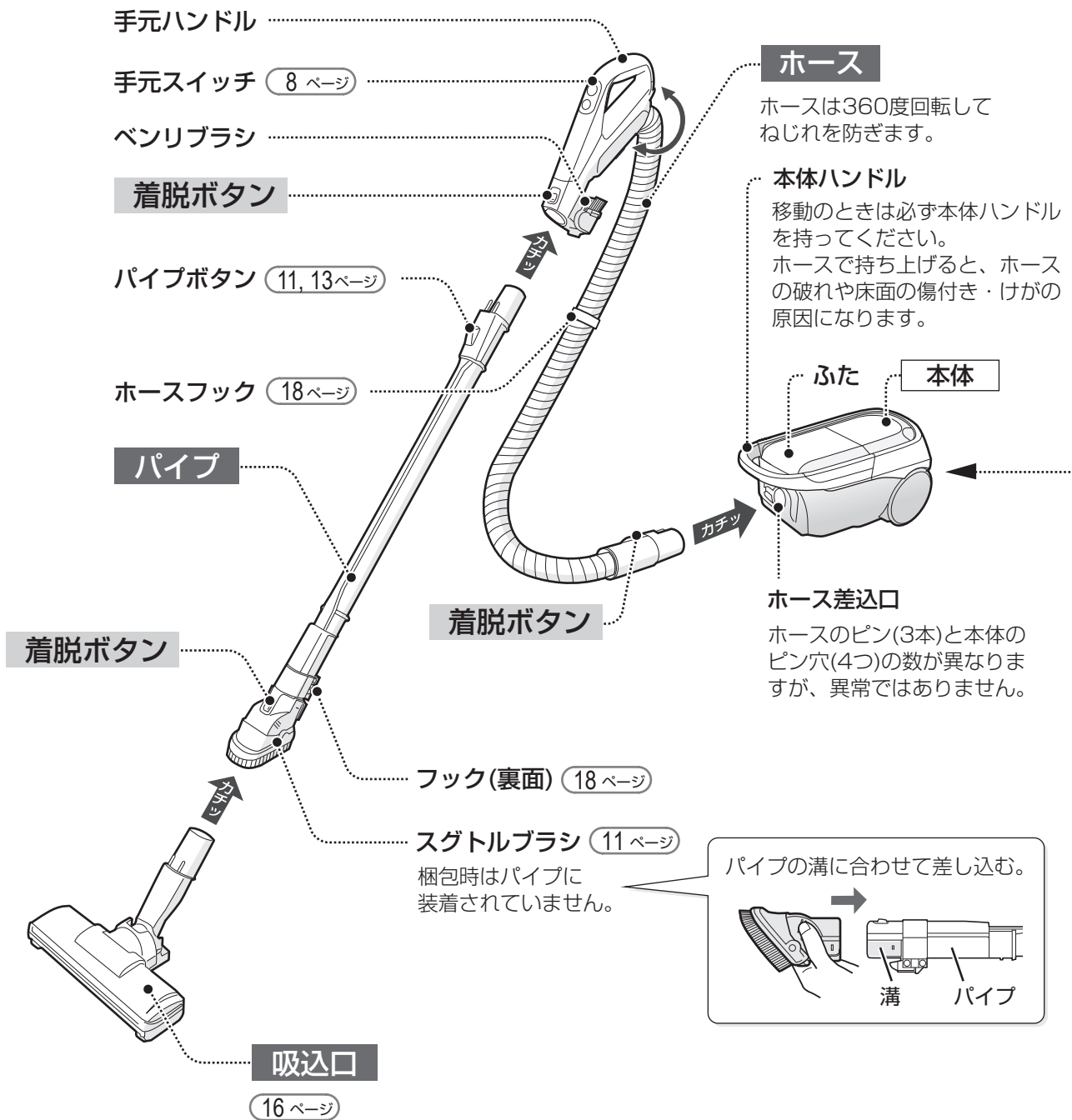

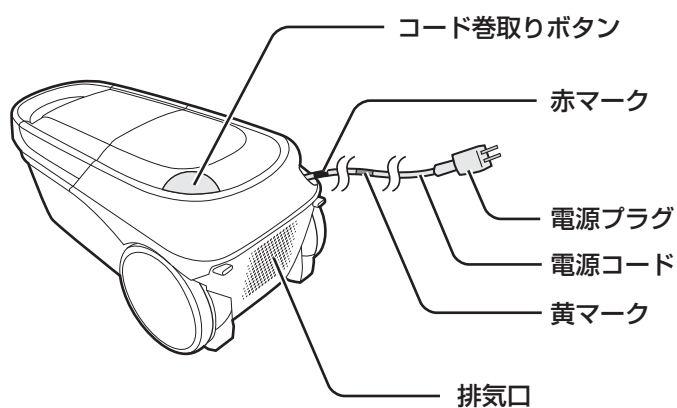

内蔵のフィルターは
お手入れ不要です。
(取りはずせません)

電源コードは

- 黄マークを目安にして水平に引き出し、赤マーク以上は引き出さないでください。
(断線・ショートの原因になります)
赤マークが見えた場合は、少し巻き戻してご使用ください。
- 巻き取るときは、コード巻取りボタンを最後まで押し込んでください。
- 巻き取れないときは1~2m引き出してから、再度巻き取ってください。
電源コードのねじれにより巻き取りにくくなった場合は、ねじれを戻してから、再度巻き取ってください。
- 冬場など、電源コードが冷えているときは、巻き取りにくい場合があります。

付属品

- 左記の **ホース** **パイプ** **吸込口** も付属品です。

- **プレミアム抗菌・高捕集5層紙袋 EC-17PN(1枚)**
(梱包時は本体に装着)

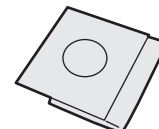

- **ホースフック**
(梱包時はホースに装着)



- **スグ換え玄関ブラシケース**

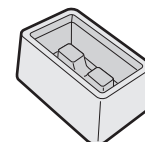

付属吸込口 11~13ページ

- **スグトルブラシ**



- **ベンリブラシ**
(梱包時は手元ハンドルに装着)



- **すき間ブラシ**

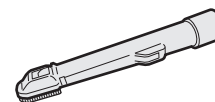

- **スグ換え玄関ブラシ**



印刷物付属品

- **取扱説明書(保証書付)***

※当商品は日本国内向けであり、
日本語以外の説明書はありません。

This model is designed exclusively for Japan,
with manuals in Japanese only.

掃除する 1

運転のしかた

手元スイッチ





始める

ふだんのお掃除に **自動エコモード**



床面を検知しながら吸込力を自動で変えてお掃除します。

- 強モード・弱モード運転中に、自動エコモードに切り替える場合は、 を押して運転を終了後、もう一度  を押してください。

吸込力をご自分で変えたいときに **強モード** **弱モード**



押すと「強モード」からスタートします。

押すたびに「強モード」⇔「弱モード」に切り替わります。

- 強モード：最大の吸込力で掃除したいとき
- 弱モード：吸込力や音を抑えて掃除したいとき
(マット・ラグ類が吸い付くときなど)

お掃除の途中で吸込口のブラシの回転(切/入)を切り替えたいときに



自動エコモード・強モード・弱モードでお掃除中に
1秒以上押すたびに「切」⇔「入」に切り替わります。

- たたみをお掃除するときなど、ブラシの回転が気になる場合は「切」でご使用ください。

終わる



紙袋がいっぱいになったら、早めに交換してください。(14, 15 ページ)
モーターの寿命を長くし、吸込力も持続します。

お知らせ

- 弱モードでお掃除を終了しても、次回  を押すと、強モードからスタートします。
- お掃除を始めると、吸込口の回転ブラシが自動で回転します。お掃除の途中でブラシ「切」に切り替えても、次回運転時はブラシ「入」でスタートします。
- マットやラグ類のお掃除中に吸込口が吸い付いて、回転ブラシが止まる場合があります。その場合は、弱モードでお掃除してください。

セーフティストップ

お掃除中に吸込口裏面のローラースイッチが床から離れると、安全のため、回転ブラシが自動で一時停止します(本体の運転は止まりません)。吸込口を床に付けて動かすと、回転が再開します。

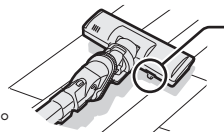

吸込口が床に付いていても、ローラースイッチが床から離れている場合は一時停止します。

ご注意

- 一時停止中に、回転ブラシやローラースイッチに触れないでください。【回転ブラシが動作して、けがの原因】
吸込口のお手入れは必ず運転を停止し、電源プラグを抜いてからおこなってください。

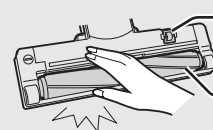

ローラー
スイッチ
回転ブラシ

自動エコモード*について

●じゅうたんなどのときは
吸込力：強

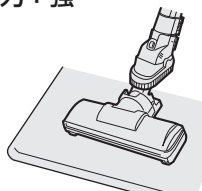

●フローリングなどのときは
吸込力：弱

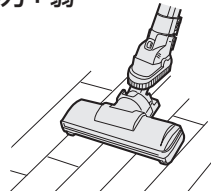

お知らせ

- 次の場合、吸込力は自動で変わりません。
 - ブラシ「切」に切り替えてご使用のとき **8 ページ**
 - 付属吸込口(スグトルブラシ・ベンリブラシなど)を使ってお掃除するとき **11～13 ページ**
- お掃除のしかたによって、吸込力がひんぱんに変わることがあります。気になる場合は、センサー感度を変更できます。 **19 ページ**

* 当社規定条件下で6分間掃除した場合、強モード運転時と比較して消費電力量を約30%削減。強モード運転時約82Wh、自動エコモード運転時約57Wh。(当社試験基準による)

マジックバランス・スタンバイ機能

お掃除中にパイプを立て、お掃除を中断することができます。(マジックバランス)

節電のため、パイプを立てると約1秒後に、運転が自動で一時停止します。(スタンバイ機能)

- パイプを寝かせてから、吸込口の中央部を足で軽く押さえて床に付けると、運転が再開します。(オートスタート)
- マジックバランスの状態でも1分以上経過すると、自動で電源が切れます。(オートオフ)

● パイプを安定して立てるコツとご注意 **10 ページ**

平らな床の上に置いてください。

一時停止時

パイプを立てる

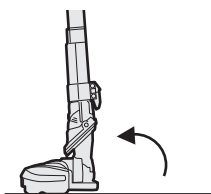

運転再開時

- ① パイプを寝かせて、
- ② 吸込口の中央部を足で軽く押さえて床に付ける

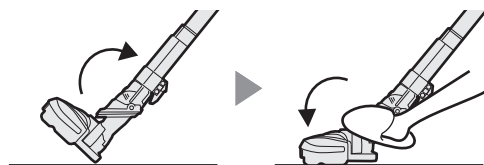

パイプ

吸込口

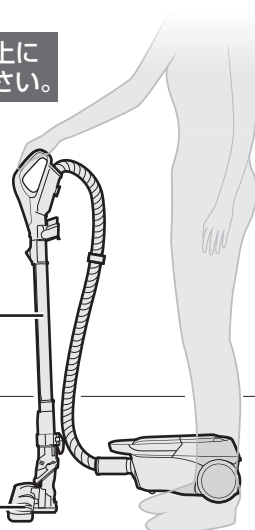

お願い

- ブラシ「切」に切り替えてご使用のときや **8 ページ**、スタンバイ機能オフ **19 ページ** でご使用の場合は運転が自動で一時停止しませんので、必ず **停止切** を押して運転を止めてからパイプを立ててください。

掃除する 2

お掃除のコツ

★吸込口を軽くゆっくりとすべらせるように動かす。

すばやく前後させるよりゴミがよく吸えます。
また、吸込口や床面の傷付きを防止します。

★マットやラグ類のお掃除中に吸込口が吸い付いて、吸込口を動かすにくいときは、ひじをのぼして手元ハンドルの位置を下げ、寝かせぎみにして動かす。

特に吸込口の操作が重くて動かすにくいと感じたときは、「弱モード」でお掃除してください。

★たたみは目に沿って動かす。

★ベッドの下などは、パイプを寝かせて左または右にひねると水平になり、狭いすき間をお掃除できます。

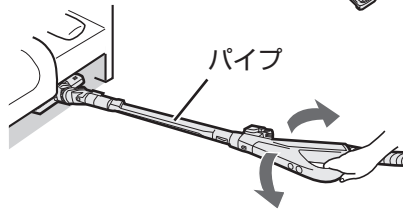

★パイプを立てるときは、右図のように吸込口を本体の前に置き、パイプを少し前に倒して、ゆっくり手を離し、安定する位置に立てる。

吸込口と本体の位置関係によっては、パイプが立たない場合があります。

吸込口を右図のように前向きで置くと、安定して立てやすくなります。

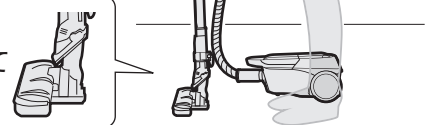

ご注意

- パイプを立てるときは、周囲に壊れやすい物がないか、確認してください。特に乳幼児やペットを近付けないよう、気を付けてください。
- パイプを立てたまま放置しないでください。また、パイプを立てたまま収納しないでください。
- 床以外の場所や、じゅうたん、クッション・マット類、柔らかい床、でこぼこやうねりがある床、傾いた床などには置かないでください。また、本体を立てたり本体を持ち上げたりした状態で、パイプを立てないでください。【転倒による破損の原因】

お願い

- お掃除するときは、吸込口や付属吸込口を必ず取り付けてください。取り付けないでお掃除すると、傷付きや故障の原因になります。
- 吸込口を床に強く押し付けてお掃除しないでください。車輪や起毛クッション (16 ページ) が早く摩耗して床面を傷付けるおそれがあります。
- 吸込口(車輪)を横やななめに動かすと、床面にこすり傷や跡が付くおそれがあります。
- 杉・ひのき・パイン・クッションフロアなどやわらかく傷付きやすい床や、床用ワックス・コーティング剤をお使いの床では、吸込口の移動でこすり傷が付くことがあります。特に、吸込口を床面に強く押し付けて移動したり、同じ位置で運転を続けないようにしてください。
- 吸込口の移動で、新築などのワックスがけされた床の光沢に差ができた場合は、絞った布で拭き取り、再度ワックス拭きをして乾燥させてください。
- ペットの毛などが車輪に巻き付いて車輪の回転が悪くなる場合があります。こまめにお手入れしてください。(16 ページ)



ピアノなど傷付きやすいものは
お掃除しないでください。

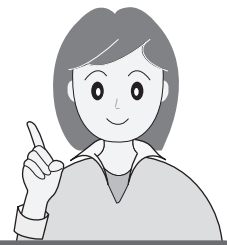

付属吸込口を使うとき(スグトルブラシ)

●「弱モード」または「自動エコモード」でご使用ください。(「自動エコモード」では吸込力は変化しません)

便利な使いかた

パイプボタンを押しながら吸込口をはずすと、
サッと使えて便利です。

●スグトルブラシをパイプに取り付けておくと、
吸込口をサッとはずして、スグトルブラシが
すぐに使えます。

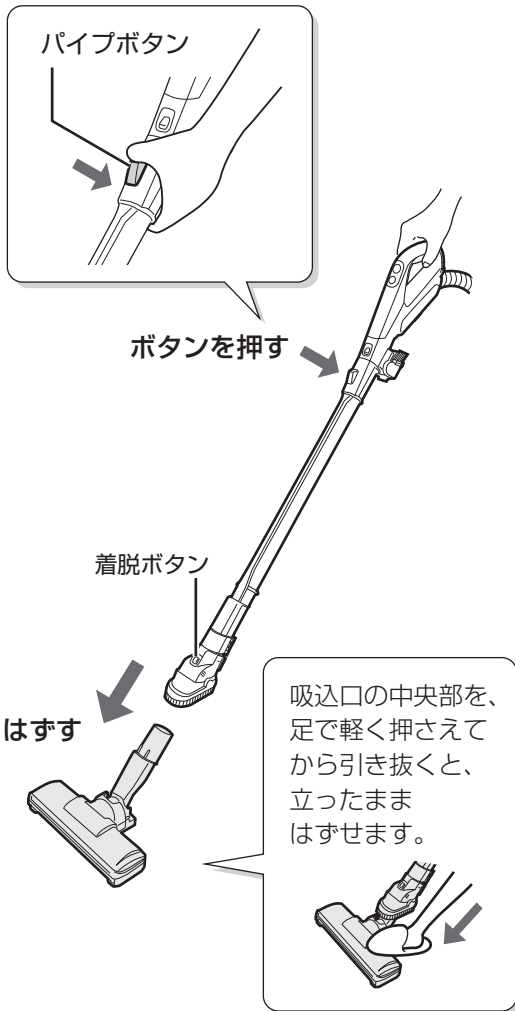

●着脱ボタンを押しながら吸込口をはずすことも
できます。

スグトルブラシ

- 部屋の隅や壁ぎわなどのお掃除に。
- パイプでのみ使用できます。

(梱包時はパイプに装着されていません)



付ける

- パイプの溝に合わせてしっかり差し込んでから使う。

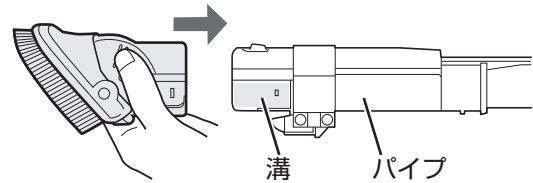

スグトルブラシをパイプに取り付けて
収納できます。

はずす

- の部分に親指を当てて水平にはずす。

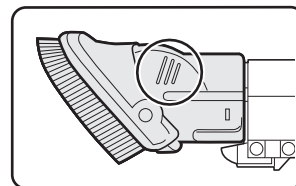
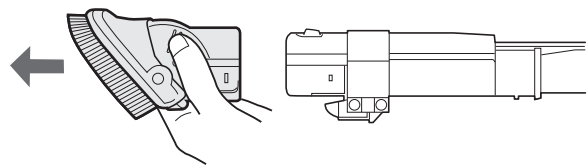

お願い

- スグトルブラシで大きなゴミを吸い込むと、パイプ内にゴミが詰まる場合があります。
大きなゴミや大量のゴミを一度に吸わせないでください。

掃除する 3

ピアノなど傷付きやすいものはお掃除しないでください。

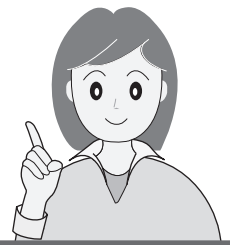

付属吸込口を使うとき(ベンリブラシ・すき間ブラシ・スグ換え玄関ブラ)

- 「弱モード」または「自動エコモード」でご使用ください。(「自動エコモード」では吸込力は変化しません)

ベンリブラシ

- 机や棚の上などのお掃除に。
- 手元ハンドルでのみ使用できます。

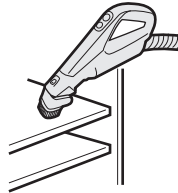

使う

- 「カチッ」と音がするまで矢印方向に回転させる。
- 使用後はもどす。

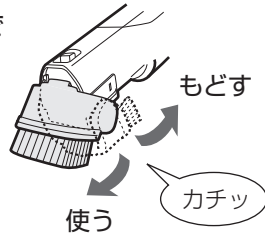

ご注意

- 指をはさまないように、気を付けてください。

はずす

○の部分に親指を当てて水平にはずす。

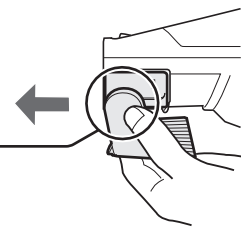

付ける

手元ハンドルの溝に合わせて差し込む。

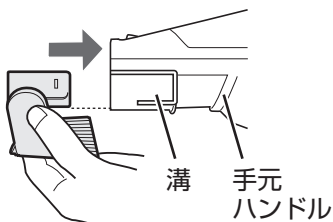

すき間ブラシ

- 家具のすき間・窓のサッシなどのお掃除に。
- 手元ハンドルやパイプに付けて使用できます。

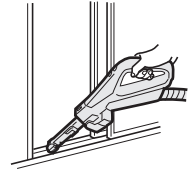

付ける・はずす

- しっかり差し込んでから使う。パイプに付けるときも同様におこなう。

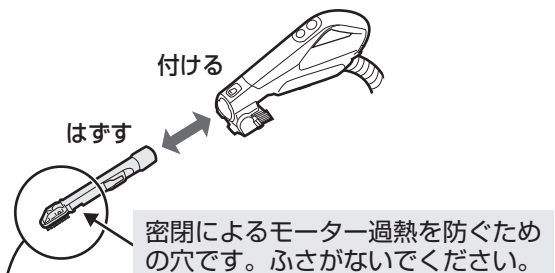

先端部は、床面に接するように曲がります。

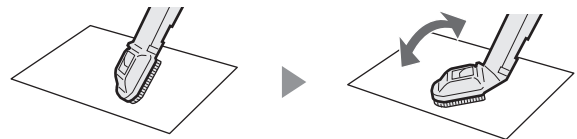

「屋外(玄関の扉の外やベランダなど)」はお掃除しないでください。

スグ換え玄関ブラシ

- 玄関(屋内の土足で歩く場所)のお掃除に。
- 手元ハンドルやパイプに付けて使用できます。



警告



ぬれた場所での使用や、水・湿った
ゴミの吸い込みは絶対にしない
【感電やショート・発火の原因】

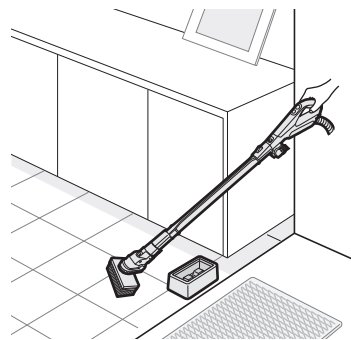

準備

- 付属のスグ換え玄関ブラシケースにスグ換え玄関ブラシを入れる。

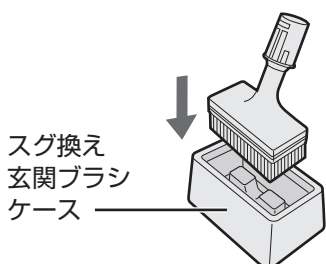

お願い

- 床やゴミが湿っている場合は、絶対に使用しないでください。においの発生や感電・ショートの原因になります。
- 大量の砂や砂利、金属片、ペットの排泄物などは吸わせないでください。内部の傷つきやゴミの詰まり・故障の原因になります。
- 大きなゴミ(花のつぼみ・大きな葉・長い枝など)は、あらかじめ取り除いてからお掃除してください。ホース径以上のゴミを吸い込むと、ゴミが詰まる場合があります。
- スグ換え玄関ブラシとケースは屋内で保管してください。直射日光の当たる場所や屋外に置くと、劣化により破損しやすくなります。
- 玄関(屋内の土足で歩く場所)以外では、使用しないでください。床面などを傷付ける原因になります。
- スグ換え玄関ブラシケースを引きずらないでください。床面などを傷付ける原因になります。

使う

- 運転を停止し、「カチッ」と音がするまでスグ換え玄関ブラシにパイプを差し込む。
- スグ換え玄関ブラシケースから取り出す。

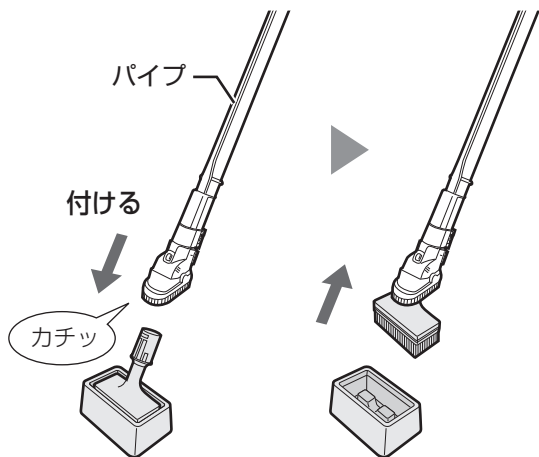

収納する

- 運転を停止し、スグ換え玄関ブラシがパイプに付いた状態で、スグ換え玄関ブラシケースに入れる。
- スグ換え玄関ブラシを足で軽く押さえ、パイプボタンを押しながらパイプを引き抜いてはまず。
- 着脱ボタンを押しながらはずすこともできます。

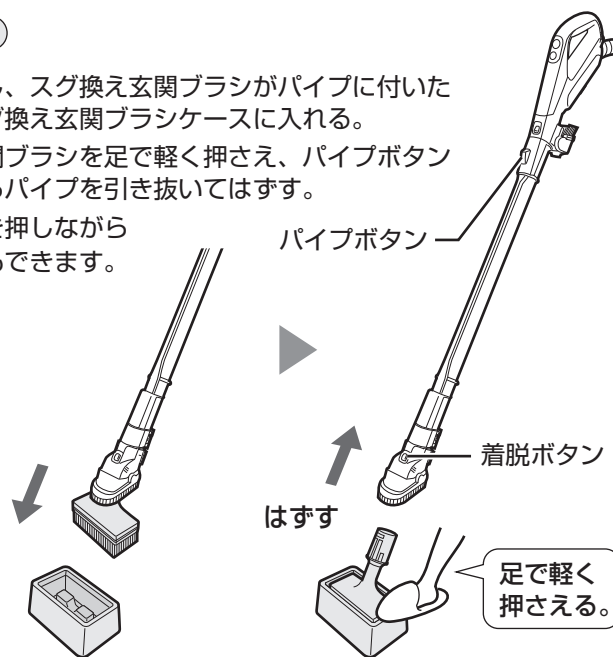

お知らせ

- 「自動エコモード」では吸込力は変化しません。

手元ハンドルに付けているときは、手元ハンドルの着脱ボタン
(6 ページ) を押しながらはずしてください。

紙袋を交換する

シャープ製純正紙袋をご使用ください。

• 交換用紙袋(別売品) (22 ページ)

交換時期の目安

- 吸込力が弱いと感じたとき
- 小麦粉や細かい砂などを多く吸わせるとき
- 「ピーピーピー…」と鳴ったとき

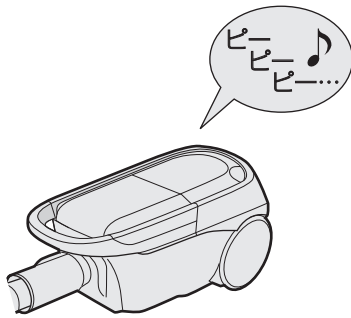

● においの強いゴミを吸ったときや、排気がにおうときにも、交換することをおすすめします。

● 吸込口がふさがれた場合(マット掃除時や付属吸込口使用時など)は、紙袋にゴミがいっぱいたまっていなくてもブザー音が鳴ることがありますが、を押すとブザー音が止まります。

はずす

- ① を押して運転を止め、電源プラグをコンセントから抜く

- ② 本体を立て、ふたを開ける

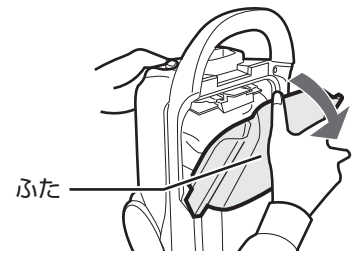

- ③ フックを引いて紙袋の台紙をフックからはずす

ゴミがこぼれないように、まっすぐ取り出します。



- ④ 紙袋を捨てる

ご注意

● 純正以外の紙袋をお使いになると、本体内にゴミがもれて、発煙や発火の原因になります。また、交換時期を正しくお知らせできません。

お願い

● 紙袋がゴミでいっぱいの状態で運転を続けると、本体が熱くなり「ピピピ…」と鳴って、自動停止します。必ず紙袋を交換してください。

お知らせ

- 次のようなときは、紙袋がゴミでいっぱいでも「ピーピーピー…」と鳴らないことがあります。
 - 綿状のゴミやペットの毛などを多く吸わせるとき
 - ➡ 直接ゴミのたまり具合を確認し、紙袋を交換してください。
- 次のようなときは、ゴミが少なくても「ピーピーピー…」と鳴ることがあります。
 - 細かい砂や土、粉じんなどを多く吸わせるとき、ビニール袋などを吸わせるとき
 - ➡ 紙袋が目詰まりしています。紙袋を交換してください。
 - ホース・パイプ・吸込口などにゴミが詰まっているとき
 - ➡ 詰まっているゴミを取り除いてください。
 - すき間ブラシなどの付属吸込口を使っているとき
 - ➡ 付属吸込口をはずして、「ピーピーピー…」と鳴るか確かめてください。
 - シャープ製純正紙袋以外の紙袋を使用したとき

新しい紙袋を取り付ける

① 紙袋の台紙を突起の間の溝に差し込む

紙袋はたたんだまま取り付けます。
上下の区別はありません。

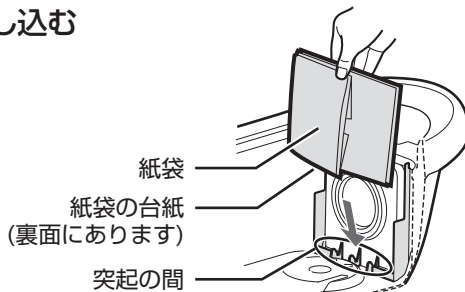

② 紙袋の台紙をフックのツメに引っかける

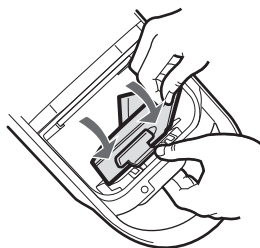

③ ふたを閉める

紙袋を取り付けないとふたは閉まりません。
(紙袋付け忘れ防止のため)

お願い ●破れた紙袋や、くり返しのご使用はやめてください。
モーター故障の原因になります。

クリーンフィルターのお手入れ

紙袋を交換しても吸込力が弱く感じられるときは、クリーンフィルターをお手入れしてください。

お手入れのしかた

① 紙袋を取り出し、クリーンフィルターを引き出す

クリーンフィルター

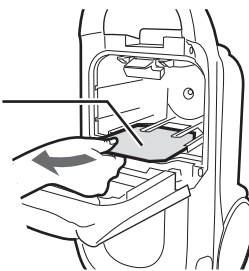

② 水で押し洗い後、よく乾燥させてから取り付ける

お願い ●洗濯機で洗ったり、ドライヤーなどの熱風で乾かさな
いでください。変形や故障の原因になります。
●水洗いした後は、水分を拭き取り、風通しのよい所で
陰干しして、十分に乾かしてから取り付けてください。
においの発生や故障の原因になります。
●クリーンフィルターは必ず取り付けて運転してください。
ほこりがモーターに入って故障の原因になります。

お手入れする

吸込口・本体・付属吸込口

吸込口(回転ブラシ)

お手入れの目安：吸込力が弱くなったり汚れが気になるとき(月1回程度)

ゴミを取り除く

吸込口に付いたほこりをベンリブラシで吸い取り、部からみ付いた毛・糸くずを切り取ってから、絞った布で拭く。

通気口に付いたほこりも、ベンリブラシで吸い取ってください。

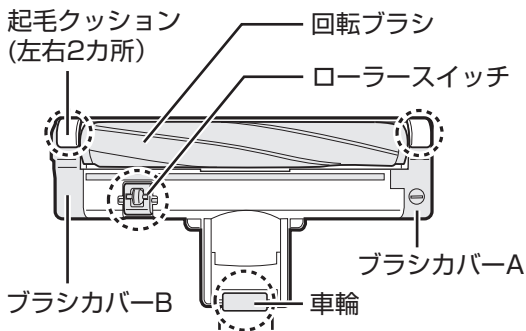
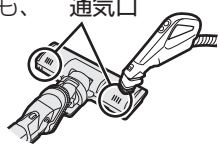

回転ブラシの溝に沿って切り取る。(ブラシの毛先を切らない)

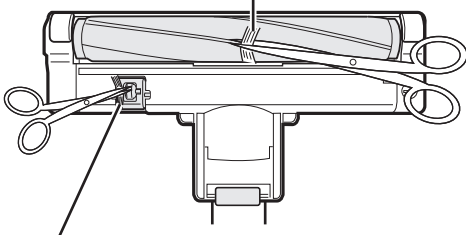

細かい部分についたゴミは先の細いハサミやピンセットなどで取り除く。

部が摩耗した場合は使用を中止し、**5ページ**をご確認のうえ、お買いあげの販売店にご相談ください。(お近くに販売店がない場合は**23ページ**)

回転ブラシを水洗いする

回転ブラシをはずす

① コインなどで「ひらく」まで回して、ブラシカバーAをはずす

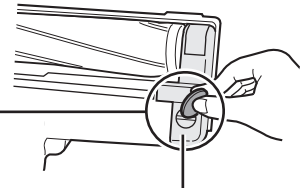
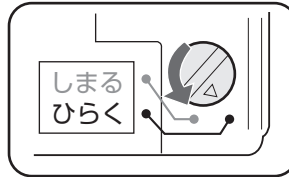

ブラシカバーA

● 爪で回したり、強く回さない。
【けがや破損の原因】

② 回転ブラシを持ち上げながらベルトをギアからはずして、回転ブラシをはずす

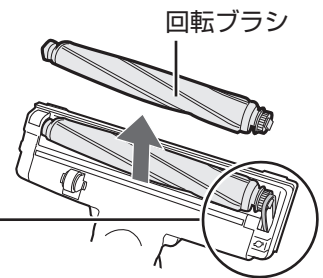
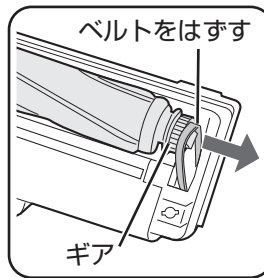

③ 回転ブラシを水洗いし、十分に乾かす

お願い

- 洗剤・シンナー・ベンジン類や、お湯(約40℃以上)は使わないでください。変質や変形の原因になります。
- 水洗いした後は、水気をしっかり切り、風通しのよい所で陰干しして、十分に乾かしてください。
- ドライヤーなどの熱風を当てないでください。変形や故障の原因になります。

吸込口全体は水洗いできません。

ヘッドカバー内部の汚れが気になるときは、水または薄めた中性洗剤を含ませた布で拭き取ってください。



本体・付属吸込口

お手入れの目安：汚れが気になるとき

本体

水または薄めた中性洗剤を含ませた布で拭き取る。シンナー・ベンジン類は使わないでください。
【変質や変形の原因】

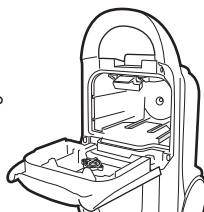

ご注意

- 本体は水洗いできません。

水洗いできるもの

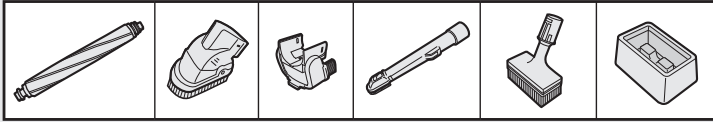

警告



お手入れ時は必ず
電源プラグを抜く

プラグを抜く

【感電・けがの原因】

回転ブラシを取り付ける

- ① 回転ブラシのギアがない方を溝の奥まで入れる

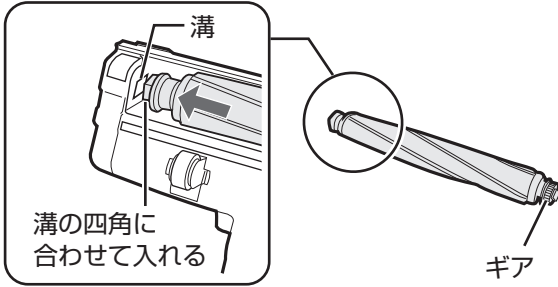

- ② 回転ブラシのギアにベルトをかけ、溝に入れる

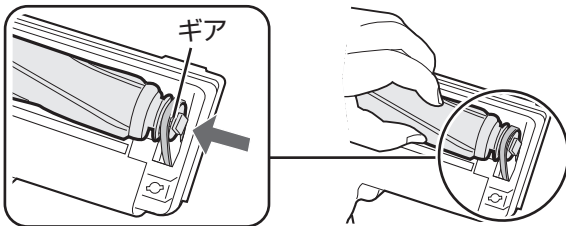

● 左右を逆に入れると取り付けできません。

- ③ ブラシカバーAのツメを穴にかけて取り付ける

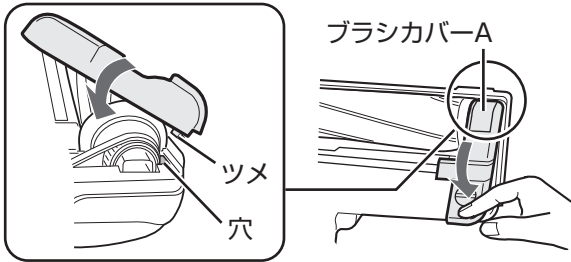

- ④ コインなどで「しまる」まで回す

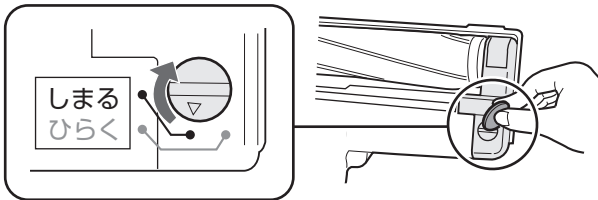

回転ブラシに毛髪などが
からみ付いたときは

回転ブラシ両端(黒)の軸受けホルダー・ワッシャー
をはずして※、取り除いてください。

※平行にまっすぐはずしてください。

軸受けホルダー・ワッシャーを紛失しないよう、
ご注意ください

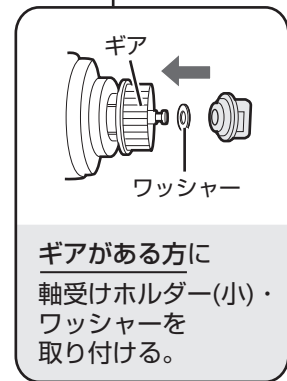
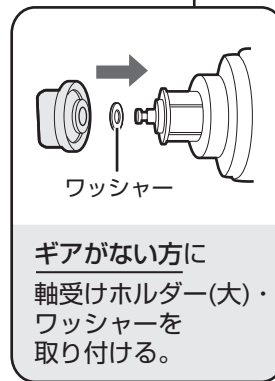
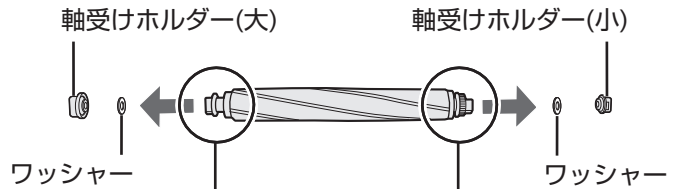

お願い

- お手入れ後は必ず、軸受けホルダー(大)(小)・ワッシャーを取り付けてください。
- 回転ブラシが取り付けできない場合は、軸受けホルダー(大)(小)・ワッシャーを正しく取り付けているか確認してください。

付属吸込口・スグ換え玄関ブラシケース

水または薄めた
中性洗剤で洗う。

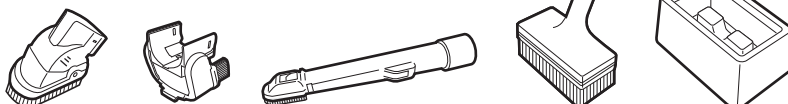

お願い

- 水洗いした後は、水気をしっかり切り、風通しのよい所で陰干しして、充分に乾かしてください。

収納する

付属吸込口や付属品は紛失しないよう、大切に保管してください。

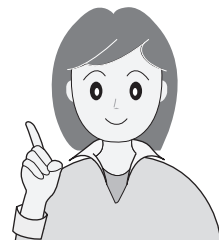

スタンド収納

電源プラグをコンセントから抜き本体を立ててから、フックを本体底のホルダーに差し込む

1

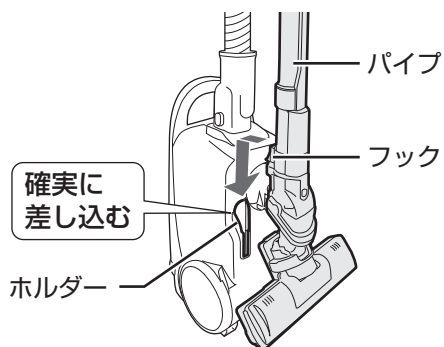

- フックをホルダーに差し込んだ後は、パイプを左右に揺らし、倒れないことを確認してください。

ホースフックの溝を手元ハンドルのホルダーに固定する

2

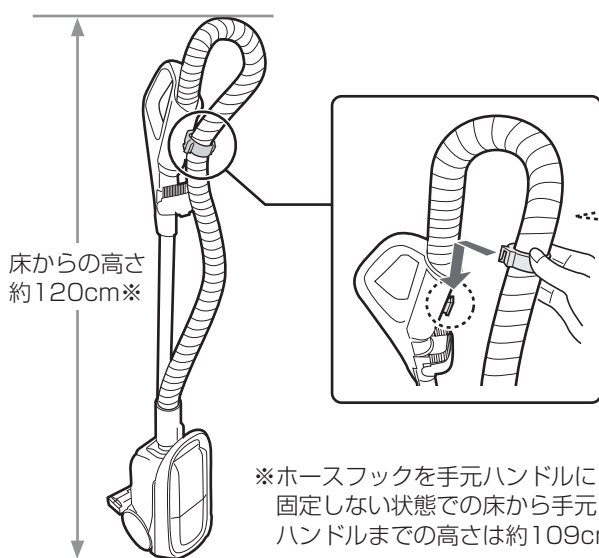

- すき間ブラシは、手元ハンドル・パイプや本体に取り付けて収納することはできません。
- スグ換え玄関ブラシは、付属のスグ換え玄関ブラシケースに入れて収納してください。 (13 ページ)

ホースフックの取り付けかた

ホースフックをホースに取り付けるときは、下図のように、ホースフックの溝を本体側に向けて取り付けてください。(お買いあげ時はホースに装着しています)

- 収納時、位置を調節しながら取り付けてください。

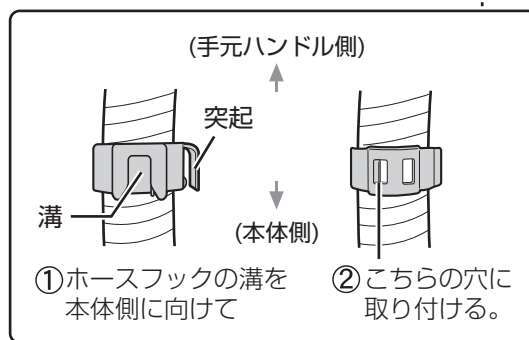
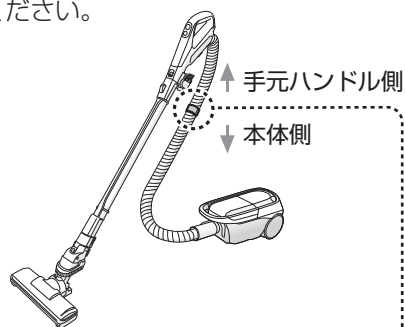

ホースフックの突起を、手元ハンドルのふちに引っかけて固定することもできます。

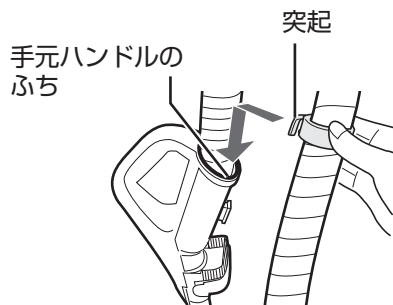

ご注意

- 収納状態のままで持ち運ばないでください。【ホースやパイプがはずれて、床面などを傷付けたり、けがの原因】
- マジックバランスの状態 (9 ページ) で収納しないでください。【転倒による破損の原因】

設定を変更する

自動エコモードのセンサー感度・スタンバイ機能

- 自動エコモード中に吸込力がひんぱんに変わって気になるなどの場合は、床面を検知するセンサーの感度を変更できます。
- スタンバイ機能 (9 ページ) が必要ない場合は、機能が働かないよう変更できます。

1

電源プラグを抜いてから、再度コンセントに差し込み、



を同時に4秒以上押す

ピッピッピッ♪

2

自動エコモードのセンサー感度変更のとき



を押し、センサー感度を選ぶ

- 押すたびに変わります。

こんなときに	感度設定
• フローリングで吸込力がひんぱんに変わる • じゅうたんからフローリングに移動しても吸込力が変化しない	「低め」に設定してください。
• じゅうたんで吸込力がひんぱんに変わる • フローリングからじゅうたんに移動しても吸込力が変化しない	「高め」に設定してください。

感度設定	低め	標準※1	高め
ブザー音	ピッ →	ピピッ →	ピピピッ

※1 お買いあげ時は「標準」に設定。

スタンバイ機能 オン/オフのとき



を押す



を押し、オン/オフを切り替える

- 押すたびに変わります。

オン/オフ設定	オフ	オン※2
ブザー音	ピッ →	ピピッ

※2 お買いあげ時は「スタンバイ機能 オン」に設定。

3



を押し、設定を完了する



お手入れ・収納

必要なとき

お知らせ

- 自動エコモードのセンサー感度を変更しても、床材によっては、お望みの状態にならないことがあります。その場合は、「強モード」または「弱モード」をご使用ください。

こんなときは？

修理のご依頼や
お問い合わせの前に、
もう一度下記の内容を
お調べください。

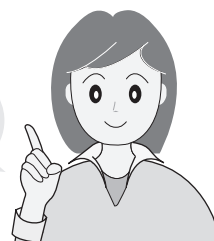

こんなとき	お調べください	参照ページ	
運転中の本体のトラブル	<p>運転できない</p> <ul style="list-style-type: none"> ●電源プラグがコンセントから抜けていませんか。 ●ホースがホース差込口から抜けていませんか。 ●マジックバランスの状態で一時的に停止していませんか。(スタンバイ機能) マジックバランスの状態で1分以上経過すると、自動で電源が切れます。(オートオフ) 	— — 9	
	<p>途中で止まる</p> <p>「ピピピ…」と鳴る</p> <p>吸込力が弱い</p> <p>運転音に変化した・大きくなった</p> <ul style="list-style-type: none"> ●本体が熱くなっていませんか。運転を止めて、涼しい所にしばらく放置してください。本体の状態によっては、再度運転できるまで1時間程度かかる場合があります。 ●紙袋がゴミでいっぱいになっていたり、吸い込んだほこりや粉じんなどで詰まったりしていませんか。紙袋を交換してください。 ●吸込口がふさがっていませんか。マット掃除時や付属吸込口使用時などは、紙袋にゴミがいっぱいたまっていなくてもブザー音が鳴ることがあります。 ●クリーンフィルターが汚れていませんか。お手入れしてください。 ●紙袋を正しく取り付けられていますか。紙袋を確実に取り付け、ふたをしめてください。 ●ホース・パイプ・吸込口などに、ゴミが詰まっていますか。詰まっているゴミを細い棒などで取り除いてください。 	3 14, 15 3 15 15 —	
	<p>上記の処置をしてもお掃除中に止まる場合は、お買いあげの販売店、またはお客様ご相談窓口にお問い合わせください。</p>		23
	<p>本体・電源プラグ・電源コードは運転時40～50℃程度の温度になりますが、異常ではありません。</p>		
熱い	<p>本体が熱い</p> <ul style="list-style-type: none"> ●紙袋がゴミでいっぱいになっていたり、吸い込んだほこりや粉じんなどで詰まったりしていませんか。紙袋を交換してください。 	14, 15	
	<p>電源プラグ・電源コードが熱い</p> <ul style="list-style-type: none"> ●差し込みがゆるくぐらついていませんか。 ●延長コードを使用していませんか。コンセントに直接差し込んでください。 	4 4	
吸込口・回転ブラシ	<p>回転ブラシが回転しない</p> <ul style="list-style-type: none"> ●吸込口裏面のローラースイッチが床から離れると、安全のため、回転ブラシが自動で一時的に停止します。(セーフティストップ) ●ブラシ「切」に切り替えてご使用ではありませんか。 ●毛髪や糸くずなどが、からんでいませんか。 ●吸込口が密着するようないじゅうたんや玄関マットなどを「強モード」でお掃除すると、吸込口が吸い付いて自動停止機能が働き、回転ブラシが止まる場合があります。その場合、いったん電源を切ってください。約5～6分すると、自動停止機能が解除されて使用できます。 ●マットやラグ類のお掃除中に吸込口が吸い付いて、回転ブラシが止まる場合があります。その場合は、弱モードでお掃除してください。 ●吸込口を正しく組み立てていますか。 	8 8 16, 17 —	
	<p>吸込口からカラカラ音がする</p> <ul style="list-style-type: none"> ●ローラースイッチ(セーフティストップ機構)の構造上、発生する音です。異常ではありません。 	8 17	
			—
			—

	こんなとき	お調べください	参照ページ
におう	排気がにおう	<ul style="list-style-type: none"> ● においの強いゴミを吸ったまま放置していませんか。気になる場合は紙袋を交換してください。 ● クリーンフィルターを水洗いした後、十分に乾かしていますか。(水分が残ったまま使用すると、においの発生の原因になります) 	14, 15 15
	吸込力が自動で変化しない	<ul style="list-style-type: none"> ● ブラシ「切」に切り替えてご使用のときは、吸込力は変化しません。 ● 付属吸込口を使ってお掃除するときは、吸込力は変化しません。 	8, 9 11~13
自動エコモード	自動エコモード中に吸込力がひんぱんに変わる	<ul style="list-style-type: none"> ● 自動エコモードのセンサー感度を変更してください。変更しても吸込力がひんぱんに変わる場合は、「強モード」または「弱モード」をご使用ください。 	19
マジックバランス	パイプがうまく立たない	<ul style="list-style-type: none"> ● 吸込口と本体の位置関係は正しいですか。 ● 付属吸込口を使ってお掃除するときは、パイプは立ちません。 	10 —
	運転が自動で一時停止しない	<ul style="list-style-type: none"> ● ブラシ「切」に切り替えてご使用のときは、スタンバイ機能が働かないため、一時停止しません。 ● 「スタンバイ機能 オフ」の設定になっていませんか。 ● 「ピピピ…」と鳴っているときは、スタンバイ機能が働かないことがあります。 	8, 9 19 —
その他	「ピーピーピー…」と鳴る	<ul style="list-style-type: none"> ● 紙袋がゴミでいっぱいになっていませんか。紙袋を交換してください。 ● 吸込口がふさがっていませんか。マット掃除時や付属吸込口使用時などは、紙袋にゴミがいったままでもブザー音が鳴ることがあります。 	14, 15 3
	ブザー音が鳴り続ける	<ul style="list-style-type: none"> ●  を押すとブザー音が止まります。 	—
	電源コード収納部から風が出ている	<ul style="list-style-type: none"> ● モーターと電源コードを冷却するために、風を通してあります。フィルターを通った後の空気です。 	—
	すき間ブラシに穴があいている	<ul style="list-style-type: none"> ● 密閉によるモーター過熱を防ぐための穴です。ふさがないでください。すき間ブラシを付けると吸込力が弱くなりますが、故障ではありません。 	—

必要なとき

「ピピピピッ・ピピピピッ…」とくり返して鳴る場合は故障の可能性があります。お買いあげの販売店、またはお客様ご相談窓口 (23ページ) にお問い合わせください。

モーターの寿命について知っておいていただきたいこと

掃除機のモーターには寿命があり、寿命の際には通電が遮断されます。このとき、異臭・異音をともなう場合があります。これは、モーターの部品(カーボンブラシ)が磨耗する際に発生するものです。

ご使用中を中止し、必ず電源プラグを抜いてから、お買いあげの販売店、またはお客様ご相談窓口 (23ページ) にお問い合わせください。

別売品

- お買いあげの販売店または、お近くのシャープ製品取扱店でお買い求めください。
- お買い求め・お問い合わせの際は、各製品の形名または流通コードをご連絡ください。
- 下記の部品および希望小売価格は、2021年4月現在のもので変更する場合があります。

シャープ製純正紙袋以外のものをご使用になった場合は、掃除機の性能・品質などを保証できませんのでご注意ください。

● プレミアム抗菌・高捕集5層紙袋 (本機に付属の紙袋)

EC-17PN 希望小売価格 1,320円 (税込)

抗菌効果

部品名 …………… 紙袋
 抗菌の確認をおこなった試験機関 (一財)ポークン品質評価機構
 試験方法 …………… JIS L1902 菌液吸収法
 抗菌の方法 …………… 繊維に塗工
 抗菌剤有効成分 …………… 銀錯体
 抗菌の処理をおこなっている部分の名称 紙パック(紙袋)内層紙

● 抗菌3層紙袋

EC-16PN 希望小売価格 825円 (税込)

抗菌効果

部品名 …………… 紙袋
 抗菌の確認をおこなった試験機関 (一財)カケンテストセンター
 試験方法 …………… JIS L1902 菌液吸収法
 抗菌の方法 …………… 繊維に含浸
 抗菌剤有効成分 …………… ポリカルボン酸/酸化亜鉛/銀イオン
 抗菌の処理をおこなっている部分の名称 紙パック(紙袋)内層紙

● 3層紙袋

EC-06PS 希望小売価格 605円 (税込)

EC-06PN※ 希望小売価格 605円 (税込)

※在庫がなくなり次第、販売終了となります。

いずれも1パック5枚入。

交換用別売品 摩耗時などの交換に (16ページ)

● 回転ブラシ(軸受けホルダー付)

流通コード 217 310 0327
 希望小売価格 3,080円 (税込)

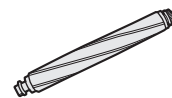

● 軸受けホルダー(小)

流通コード 217 214 0511
 希望小売価格 682円 (税込)



ワッシャー付属

● 軸受けホルダー(大)

流通コード 217 214 0512
 希望小売価格 682円 (税込)

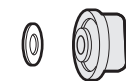

ワッシャー付属

● ブラシカバーA

流通コード 217 110 3442
 希望小売価格 550円 (税込)



● ブラシカバーB

流通コード 217 110 3441
 希望小売価格 550円 (税込)



● コンパクトふとん掃除ヘッド

流通コード 217 936 0722
 希望小売価格 3,080円 (税込)

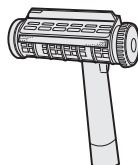

ペットの抜け毛などを集め取るゴムブレードと、ほこり・花粉を取るエチケツトブラシの2種類のヘッドで使えます。ふとんにも使えます。

仕様

電源	100V 50-60Hz
消費電力	850~約240W
吸込仕事率※	320~約70W
運転音	66~約62dB
集じん容積	1.0L
質量	3.4kg 本体(コードリール含む)・ホース・パイプ・吸込口の合計
本体寸法	幅194mm×奥行395mm×高さ182mm
コードの長さ	5m

※吸込仕事率とは、JIS規格に定められている吸込力の目安で、最大(～最小値)を表示しています。使用時の吸じん力は吸込仕事率以外に吸込具の種類・ゴミのたまり具合や床材の違いなどによって異なります。

- 本機はヘルツ(Hz)フリーです。転居により電源周波数が変わっても、部品の取り換えや調整の必要はありません。
- 本機は日本国内向け仕様です。海外ではご使用できません。

愛情点検



長年ご使用の掃除機の点検を!

このような症状はありませんか?

- スイッチを入れても、ときどき運転しないことがある。
- 電源プラグや電源コードを動かすと、通電したりしなかったりする。
- マジックバランスの状態ではないのに運転がときどき止まる。
- 運転中に異常な音がする。
- 本体が変形したり異常に熱い。
- ホースが破れている。
- こげくさいにおいがする。

ご使用中止

事故防止のため、すぐに運転を停止し、電源プラグをコンセントから抜き、必ず販売店に点検をご依頼ください。

(お近くに販売店がない場合は (23ページ))

なお、点検・修理に要する費用は、販売店にご相談ください。

保証とアフターサービス

修理を依頼されるときは

持込修理

- 1 「こんなときは？」(20, 21 ページ) を調べてください。
- 2 それでも異常があるときは使用をやめて、必ず電源プラグをコンセントから抜いてください。
- 3 お買いあげの販売店にご連絡ください。

便利メモ

お買いあげの際に記入されると便利です。

販売店名

電話 () —

お買いあげ日 年 月 日

保証期間中

- 修理に際しましては保証書をご提示ください。保証書の規定に従って、修理させていただきます。

保証期間が過ぎているときは

- 修理すれば使用できる場合には、ご希望により有料で修理させていただきます。

修理料金のしくみ

- 修理料金は、技術料・部品代などで構成されています。

技術料	故障した製品を正常に修復するための料金です。
部品代	修理に使用した部品代金です。

保証書

- 保証書は(裏表紙)にあります。
- 保証期間…お買いあげの日から1年間です。保証期間中でも有料になることがありますので、保証書をよくお読みください。持込修理の対象商品を直接メーカーへ送付した場合の送料などや、出張修理をおこなった場合の出張料は、保証期間中でもお客様の負担となります。

補修用性能部品の保有期間

- 当社は掃除機の補修用性能部品を製品の製造打切後6年保有しています。
- 補修用性能部品とは、その製品の機能を維持するために必要な部品です。

部品について

- 部品共用化のため、共通色に変更する場合があります。
- 環境への配慮のため、修理に際して再生部品・代替部品を使用する場合があります。また、修理後、交換した部品は当社が任意に回収のうえ適切に処理いたします。

お客様ご相談窓口のご案内

修理・使いかた・お手入れ・お買い物などのご相談・ご依頼、および万一、製品による事故が発生した場合は、**お買いあげの販売店、または下記窓口**にお問い合わせください。



【会員サービス】「COCORO MEMBERS」入会で製品情報を上手に活用

「COCORO MEMBERS」でご利用製品を「MY家電登録」いただくと、別売品やお手入れ方法などサポート情報が手軽にご利用いただけます。COCORO MEMBERSのサイトから修理のお申し込みをされる場合、お客様情報や製品情報を入力する手間が省けます。

COCORO MEMBERS
MY家電登録はこちら



<https://jp.sharp/support/sp/cocoro/cocoro.html>



いつでも便利なWebサービス【シャープオンラインサポート】

ご質問やお困りごとは、気軽にアクセス、しっかりアシスト！

シャープ お問い合わせ

オンラインサポート
トップページ



<https://jp.sharp/support/>

修理のご依頼、進捗確認はWebで！

シャープ 修理相談

インターネットから
修理のお申し込み



<https://jp.sharp/support/repair.html>



使いかた・お手入れなどのご相談窓口 おかけ間違いのないようご注意ください。

受付時間 (年末年始を除く) ●月曜～土曜：9:00～18:00 ●日曜・祝日：9:00～17:00

固定電話からは、フリーダイヤル

0120 - 078 - 178

携帯電話からは、ナビダイヤル

0570 - 550 - 449

■フリーダイヤル・ナビダイヤルがご利用いただけない場合は…

電話	FAX
050 - 3852 - 5405	06 - 6792 - 5993
〒581-8585 大阪府八尾市北亀井町3丁目1番72号	



修理に関するご相談窓口 おかけ間違いのないようご注意ください。

受付時間 (年末年始を除く) ●月曜～土曜：9:00～20:00 ●日曜・祝日：9:00～17:00

固定電話からは、フリーダイヤル

0120 - 02 - 4649

携帯電話からは、ナビダイヤル

0570 - 550 - 447

■フリーダイヤル・ナビダイヤルがご利用いただけない場合は…

電話	FAX
050 - 3852 - 5520	06 - 6792 - 3221
〒581-8585 大阪府八尾市北亀井町3丁目1番72号	

※沖縄県にお住まいのお客様については、那覇サービスセンターにおかけください

電話：098 - 861 - 0866 (受付時間：年末年始を除く月曜～金曜 9:00～17:00)

「宅配業者引き取りサービス」のご案内

※サービスエリア：日本国内地域。ただし、沖縄県を除く。

当社指定の宅配業者が修理依頼品をお引き取りし、修理完了後に修理完了品をご自宅までお届けするサービスです。(有料)

<http://www.sharp-sek.co.jp/repair/pickup>

宅配業者引き取り
サービスはこちら



■QRコードについて

QRコードは株式会社デンソーウェーブの登録商標です。誘導されるサイトおよび動画の視聴は無料ですが、通信料金はお客様のご負担になります。

【ご相談窓口におけるお客様の個人情報のお取り扱いについて】

シャープ株式会社および関係会社は、お客様の個人情報をご相談対応や修理対応などに利用させていただいております。個人情報は適切に管理し、修理業務等を委託する場合や正当な理由がある場合を除き、第三者に開示・提供いたしません。個人情報の取扱いの詳細については、<https://corporate.jp.sharp/privacy/index-j.html> をご参照ください。

●所在地・電話番号・受付時間などについては、変更になることがあります。(2K2102)

お問い合わせ先

お問い合わせの前にもう一度「こんなときは?」(20, 21ページ)をご確認ください。

お客様ご相談窓口(23ページ)よりお問い合わせください。

Webもご活用ください。

(機種により対応していない項目もあります)

シャープ お問い合わせ 掃除機

検索

<https://jp.sharp/support/cleaner/>



Q&A情報 ~よくある質問などを掲載~



故障診断ナビ ~お困りごとを解決~

シャープ株式会社

本社 〒590-8522 大阪府堺市堺区匠町1番地



* T I N S J A 6 4 1 V B R Z *

Printed in China

TINSJA641VBRZ 21B- ②