

SHARP®

掃除機 **家庭用**

取扱説明書

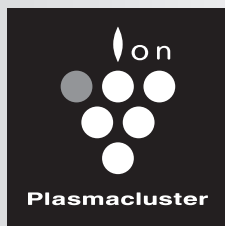

形名

イー シー ピー エックス

EC-P8X

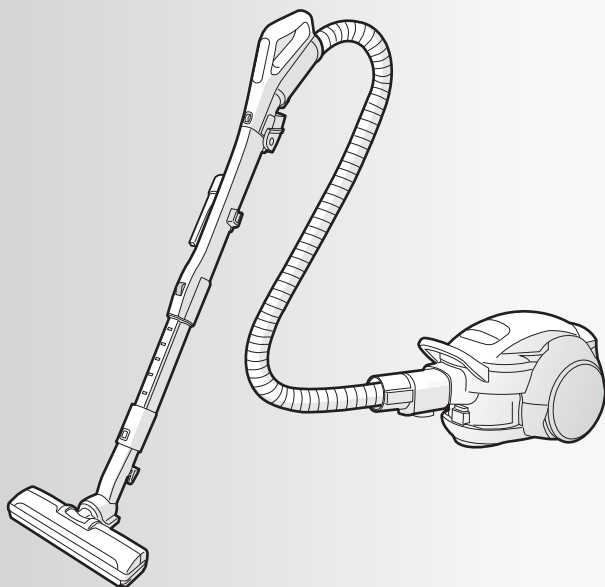

お買いあげいただき、まことにありがとうございました。
この取扱説明書をよくお読みのうえ、正しくお使いください。
ご使用前に、「安全上のご注意」を必ずお読みください。
この取扱説明書(保証書付)は、いつでも見ることができる
所に必ず保管してください。



プラズマクラスターロゴおよび
プラズマクラスター、Plasmacluster は、
シャープ株式会社の登録商標です。

もくじ

ページ

はじめに

- おすすめポイント 2
- こんな症状が出たら 3
- 安全上のご注意 4
- お願い 5
- 各部のなまえ 6
 - 各部のなまえと組み立てかた 6
 - 付属品 6

使いかた

- 掃除する 8
 - お掃除の流れ 10
 - 吸込口を使うとき 10
 - ズームパイプの長さを調整する 10
 - 付属吸込口を使うとき 11
- ゴミを捨てる 12

お手入れ・収納

- お手入れする 14
 - ダストカップセット/
高性能ブリーツフィルター・
プレフィルター 14
 - 吸込口(回転ブラシ) 16
 - 本体・付属吸込口 17
- 収納する 18

必要なとき

- 設定を変更したいとき 19
- こんなときは? 20
- 仕様 22
- 別売品 22
- 保証とアフターサービス 22
- お客様ご相談窓口のご案内 23

裏表紙

おすすめポイント

ダストカップのお手入れがカンタン！ フィルターレス※¹サイクロン

- 8個の小型サイクロンで遠心力が大幅に向上し、細かいホコリまでキャッチ。ダストカップ上部のブリーツフィルターがないので、お手入れの手間が低減。

従来のフィルタータイプのサイクロンでは・・・

遠心力が不十分な場合、ダストカップ上部のブリーツフィルターで、細かいホコリを捕っていたため、フィルターが目詰まりしてしまいお手入れが大変でした。

※¹ ダストカップ上部に、微細なゴミを分離するためのブリーツフィルターがない構造のことです。

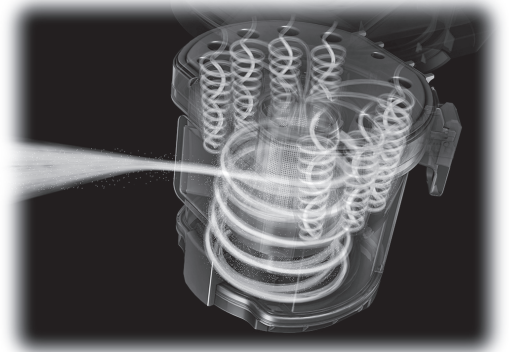

強力ゴミ圧縮で 吸込んだ綿ボコリを固めてポイ

- ゴミ捨て時のゴミの舞い立ちを抑えます。

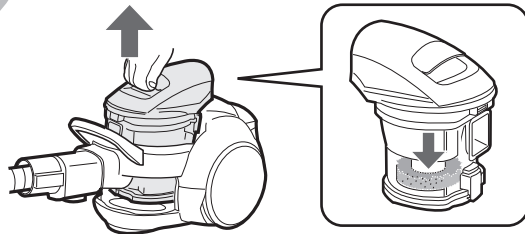

ダストカップを本体から取りはずすと、
圧縮プレートがゴミを押し固める。

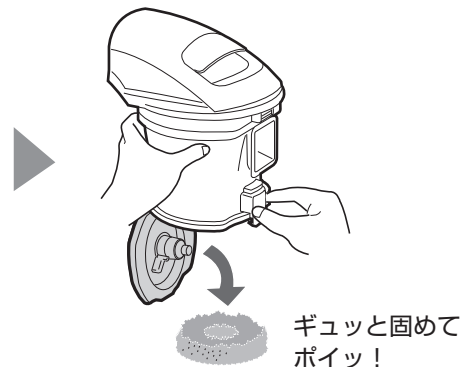

プラズマクラスターイオンをダストカップの中に放出 ※²

- ダストカップ内の静電気を抑えて、ゴミの付着を抑えます。

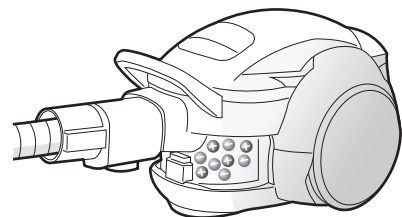

※² プラズマクラスターイオンが放出されるのは、ダストカップの中心部のみです。

こんな症状が出たら

■ お手入れランプ(赤)が点灯する ※3

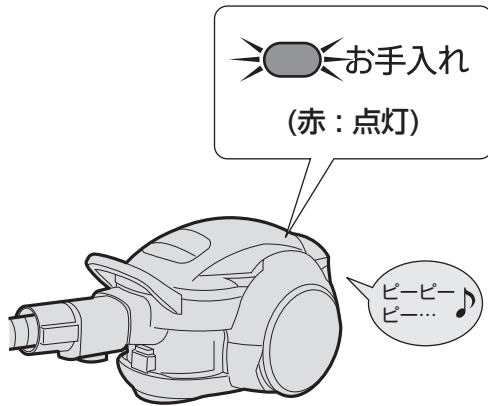

- 運転が途中で止まる
- 吸込力が弱くなる
- 運転音に変化したり、大きくなる

ダストカップのゴミを捨て、筒型フィルターや本体の高性能プリーツフィルター・プレフィルターのゴミやほこりを取り除いてください。

12~15ページ

※3 吸込口がふさがれた場合は(マット掃除時や付属吸込口使用時など)、フィルターが汚れていなくても点灯する場合があります。その場合は **切** を押してから再度運転すると消えます。

★ お手入れランプ(赤)が速く点滅する ※4

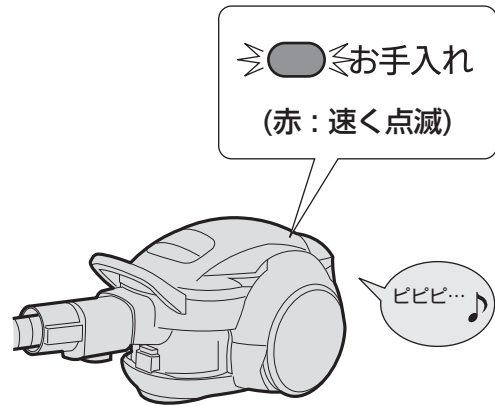

- ★ 本体が熱くなる
- ★ 細かい粉類を吸わせた
- ★ お手入れランプ(赤)がひんぱんに点灯する

ダストカップや筒型フィルター・本体の高性能プリーツフィルター・プレフィルターを水洗いしてください。

14, 15ページ

※4 お手入れせずに運転を続けると、自動停止します。また、お手入れが必要な場合でも、室温や運転状況などにより点滅しないことがあります。こまめにお手入れをしてください。

お調べください

- ダストカップにゴミがいっぱいたまっていませんか？
- ダストカップセットの筒型フィルターが目詰まりしたり、ゴミが巻き付いていませんか？
- 本体の高性能プリーツフィルター・プレフィルターにほこりがたまっていませんか？

安全上のご注意

人への危害、財産への損害を防ぐため、
お守りいただくことを説明しています。

必ずお守りください

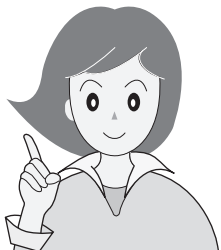

■ 誤った使いかたで生じる内容を次のように区分して、説明しています。

警告 「死亡または重傷を負うおそれがある」内容。

注意 「軽傷を負う、または財産に損害を受けるおそれがある」内容。



警告

感電・火災・漏電・大けがを防ぐために

電源プラグ・電源コードは



- 電源プラグ・電源コードを破損させない
・無理に曲げない、引っ張らない・ねじらない・束ねない・はさみ込まない・加工しない
・吸込口の回転ブラシに巻き込ませない。
・傷付けない・重いものを載せない。
(コードが傷み、火災・感電の原因)
- ゆるんだコンセントは使わない
- めれた手で抜き差ししない
- 電源プラグ・電源コードが傷んだ場合は使わない
(感電・ショート・発火・けがの原因)



- 定格15A・交流100Vのコンセントを単独で使う
(他の器具と併用すると、発熱して発火の原因)
- 電源プラグのほこりは定期的にとる
プラグを抜き、乾いた布で拭く。
(プラグにほこりなどがたまると、湿気などで絶縁不良となり、火災の原因)
- 電源プラグは根元まで確実に差し込む
(不完全な差し込みは、火災・感電・ショートの原因)
- お手入れ・点検時には、必ず電源プラグを抜く
(感電やけがの原因)

使用場所・ご使用時は



- 引火性のあるもののそばで使用しない、吸わせない
・灯油・ガソリン・線香
・ベンジン・シンナー
・タバコの吸殻
・トナーなどの可燃物など
(爆発や火災の原因)
- 水洗いや風呂場などでの使用、水の吸い込みは絶対にしない
(感電やショート・発火の原因)
- 絶対に分解したり修理改造しない
(火災・感電・けがの原因)
修理はお買いあげの販売店、またはお客様ご相談窓口 (23ページ) にご相談ください。
- 回転ブラシやローラースイッチ (セーフティストップ機構) には触れない
(手などにけがをする原因)
とくにお子様にはご注意ください。

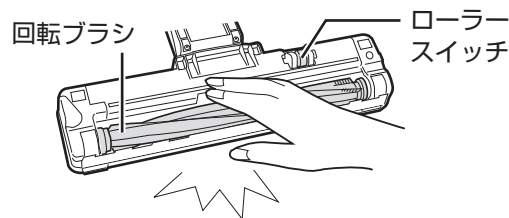

異常・故障時にはただちに使用を中止する



- スイッチを入れても、ときどき運転しないことがある。
- 電源プラグや電源コードを動かすと、通電したりしなかったりする。
- 運転中、アイドリングストップ状態ではないのにときどき止まる。
- 運転中に異常な音がある。
- 本体が変形したり異常に熱い。
- ホースが破れている。
- こげくさいにおいがする。

すぐに **切** を押し、電源プラグをコンセントから抜き、「こんなときは？」 (20, 21ページ) をご確認ください。その後、販売店に点検をご依頼ください。

お願い

こんなことにもご注意を

■ お守りいただく内容の種類を次の図記号で説明しています。



してはいけないこと。



しなければならないこと。



注意

感電・火災・本体の故障・
けがを防ぐために

ご使用時は



- 排気口をふさがない
- 吸込口をふさいで長時間運転しない
(過熱による、本体の変形・発火・
火災の原因)

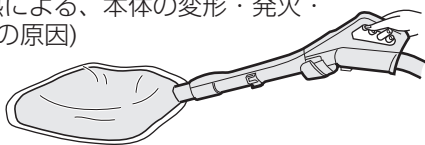

- 火気に近付けない
(本体の変形によるショート・発火の原因)
- ホース差込口・ホース・
ズームパイプの接点・排気口に、
金属類・ピンなどを入れない
(感電や故障の原因)

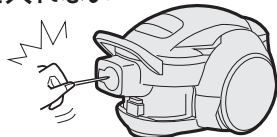

- ホースを持って本体を持ち上げない
(ホースが抜けて、けがや故障の原因)

電源プラグ・電源コードは



プラグを抜く

- 電源コードを巻き取る
ときは、電源プラグを持つ
(プラグが当たって
けがをする原因)

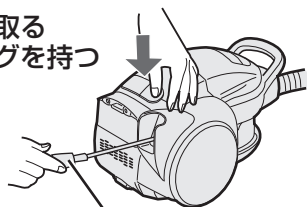

電源プラグ

- 電源プラグを抜くときは、
必ず電源プラグを手で持って抜く
(感電やショート・発火の原因)
- 使用時以外は、電源プラグをコンセント
から抜く
(けがややけど、絶縁劣化による感電・漏電・
火災の原因)

吸込口裏面のローラースイッチ・車輪・起毛
クッションが摩耗していると、床面を傷める
ことがあります。

摩耗した場合は、新しいものに取り換えが必要です。
使用を中止し、お買いあげの販売店にご相談ください。

- 交換用部品(ブラシカバーA/B)は
お買い求めいただけます。(16, 22 ページ)
- 〇の部品は預かり修理になります。

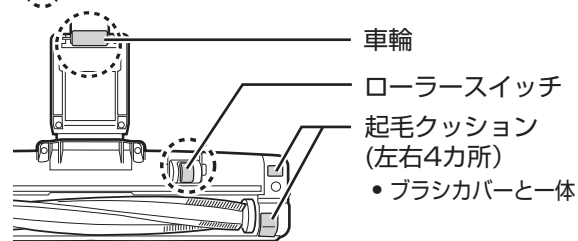

車輪

ローラースイッチ

起毛クッション
(左右4カ所)

● ブラシカバーと一体

- 次のようなものは吸わせない
(内部の傷付きやゴミの詰まり・故障の原因)
 - 液体や湿ったゴミ
 - ひも類
 - 鋭利なもの (ガラス・カミソリなど)
 - 大量の砂
 - 大きなゴミ・大量のゴミを一度に吸わせる
- 細かい粉類を吸わせた場合は、各フィルターを
お手入れしてください (14, 15 ページ)
(石こう・セメント・チョークなど)
- ダストカップセット (7 ページ) を、はずした状態で
運転しない
- 土間など土足で歩く場所を掃除しない
- 床面や敷居の段差、家具や壁などに吸込口を強く
当てない
(床面などを傷付ける原因)
- 回転ブラシに注油しない
(プラスチックが割れる原因)
- 運転中、テレビの画面にノイズが発生することが
ありますが、テレビ本体に影響はありません
- この掃除機は家庭用です
業務用としての使用はできません
また、お掃除以外に使用しないでください。
- 掃除機の近くでは、フッ素樹脂やシリコンを
配合した化粧品など※は使わない
(ホース内部にフッ素樹脂やシリコンなどの
絶縁物が付着し、プラズマクラスターイオンが
発生しなくなる原因)
※ヘアケア商品(枝毛コート液・ヘアームース・ヘアー
トリートメントなど)、化粧品、制汗剤、静電気防止
剤、防水スプレー、つや出し剤、ガラスクリーナー、
化学ぞうきん、ワックスなど。

各部のなまえ

各部のなまえと組み立てかた

- 各部品は、**着脱ボタン**を押しながらははずす

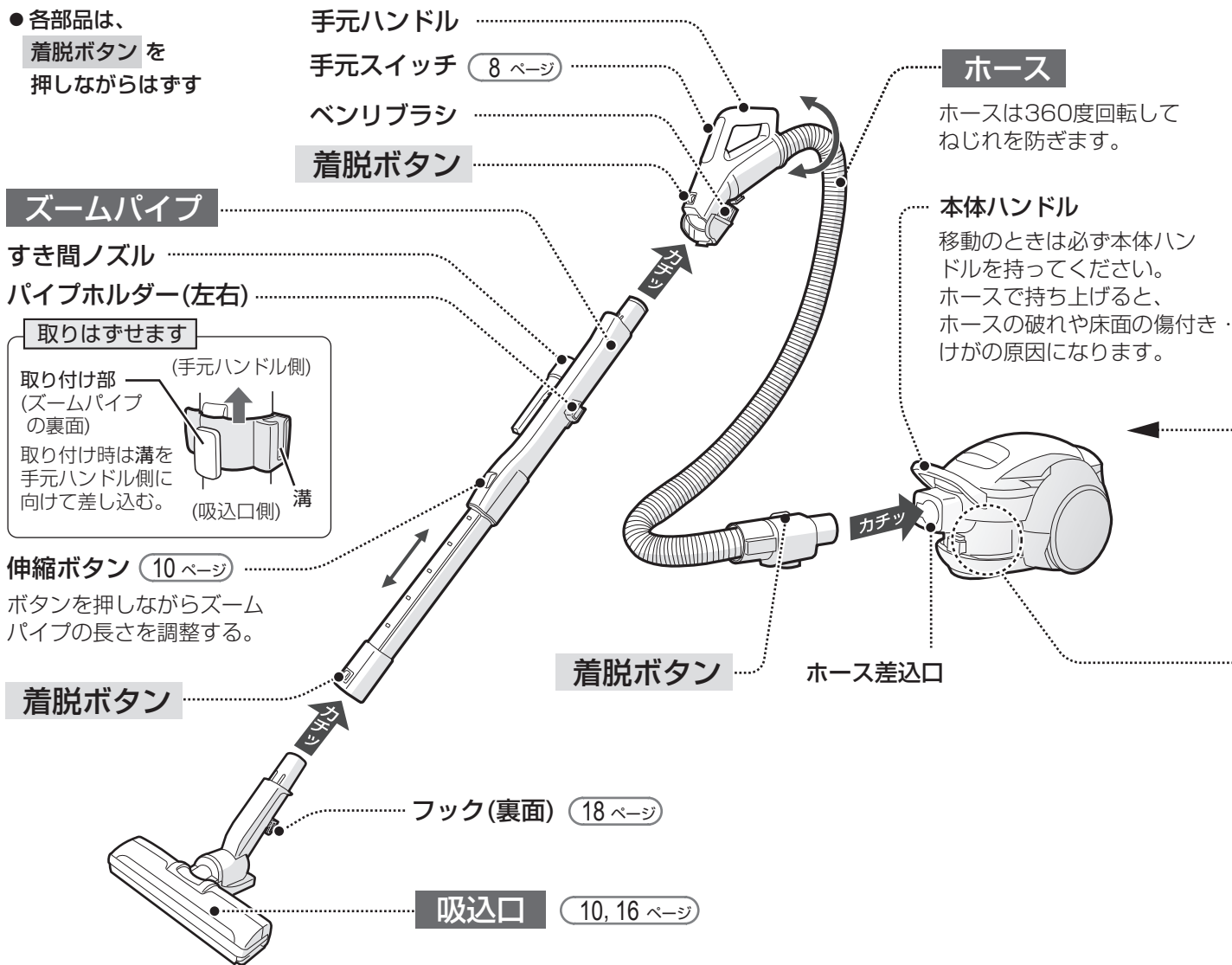

付属品

- 上記の **吸込口** **ホース** **ズームパイプ** も付属品です。
- **クリーニングブラシ(黄)** (1個) (13, 15 ページ)
(ダストカップに付いています)

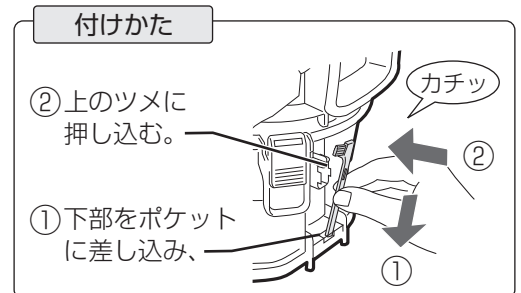
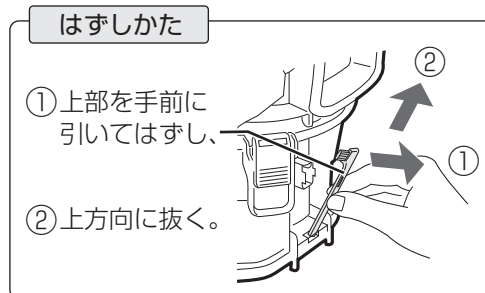
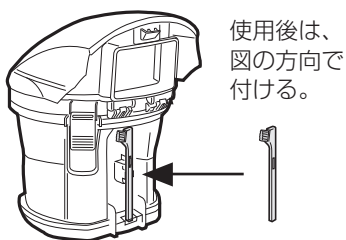

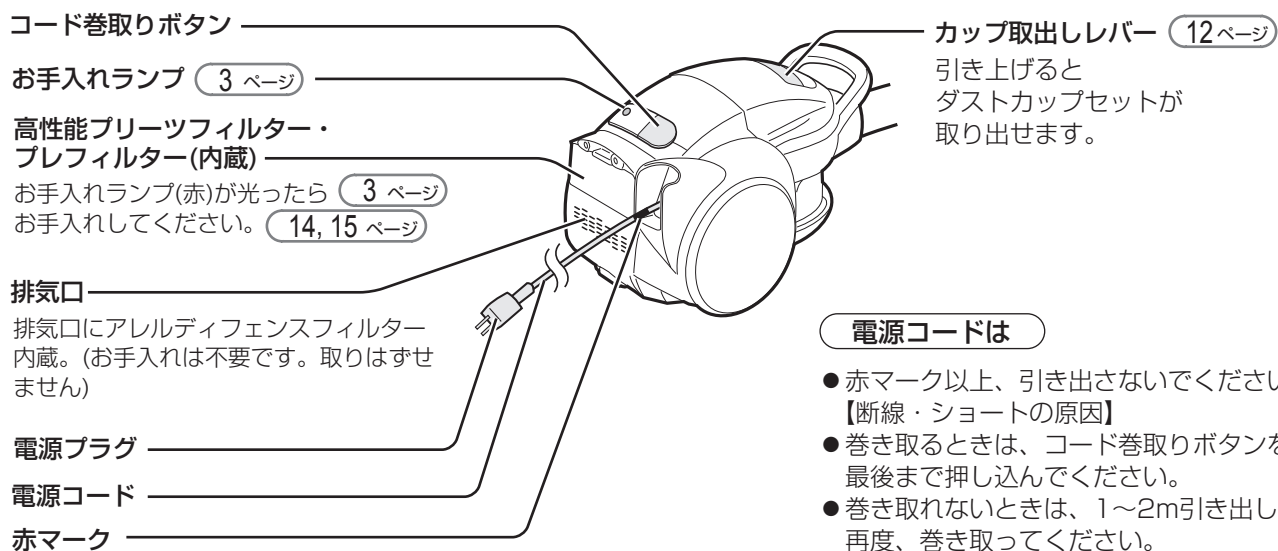

コード巻取りボタン

お手入れランプ (3 ページ)

高性能ブリーツフィルター・
プレフィルター(内蔵)

お手入れランプ(赤)が光ったら (3 ページ)
お手入れしてください。(14, 15 ページ)

排気口

排気口にアレルディフェンスフィルター
内蔵。(お手入れは不要です。取りはずせ
ません)

電源プラグ

電源コード

赤マーク

カップ取出しレバー (12 ページ)

引き上げると
ダストカップセットが
取り出せます。

電源コードは

- 赤マーク以上、引き出さないでください。
【断線・ショートの原因】
- 巻き取るときは、コード巻取りボタンを
最後まで押し込んでください。
- 巻き取れないときは、1~2m引き出して、
再度、巻き取ってください。

ダストカップセット

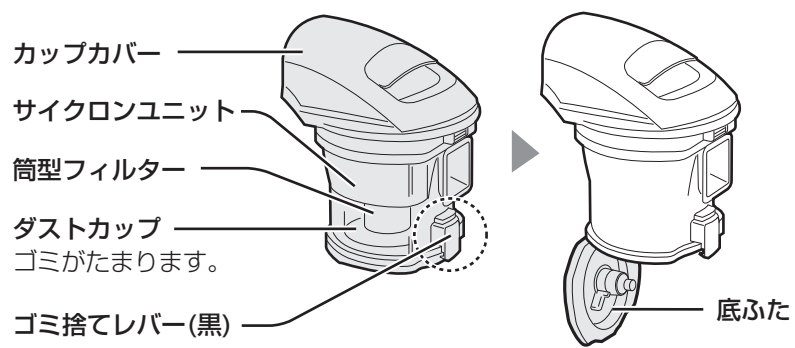

カップカバー

サイクロンユニット

筒型フィルター

ダストカップ
ゴミがたまります。

ゴミ捨てレバー(黒)

底ふた

- ゴミ捨てレバー(黒)を右方向にスライド
させると底ふたが開いて、ゴミを捨てる
ことができます。(13 ページ)
- お手入れランプ(赤)が光ったら (3 ページ)
筒型フィルターをお手入れしてください。
(12~15 ページ)

付属吸込口 (11 ページ)

- ベンリブラシ(1個)
(梱包時は手元ハンドルに装着)
- すき間ノズル(1個)
(使わないときはパイプホルダーに
掛ける)

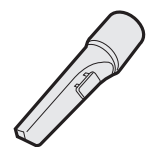

印刷物付属品 (1部)

- 取扱説明書(保証書付)※

※当商品は日本国内向けであり、日本語
以外の説明書はありません。

This model is designed exclusively for Japan,
with manuals in Japanese only.

掃除する 1

お掃除の流れ

手元スイッチ



始める

ふだんのお掃除に **自動エコモード**



- ▶ お掃除の場所に合わせて吸込力を自動で変えます。吸込口を床から離すと自動で一時停止します。(アイドルリングストップ)

- 階段をお掃除するときなど、ひんぱんに止まる場合は、「強/弱モード」をご使用ください。

吸込力をご自分で変えたいとき **強モード** **弱モード**



- ▶ 押すごとに「強モード」⇄「弱モード」に切り換わります。

強モード：最大の吸込力でお掃除したいとき
弱モード：運転音を抑えたいとき

- マットやラグなどが吸い付く場合は「弱モード」をご使用ください。

お掃除の途中で吸込口のブラシの回転(切/入)を切り換えたいとき



- ▶ 押すごとに「切」⇄「入」に切り換わります。

- たたみをお掃除するときなど、ブラシの回転が気になる場合は「切」でご使用ください。(たたみでブラシを回転させる場合は、必ずたたみの目にそって掃除してください)

最初にこのボタンだけ押しても運転しません。

終わる



- ▶ お掃除終了

- 衛生面から、お掃除のたびにゴミを捨てることをおすすめします。 (12, 13 ページ)

お知らせ

- **自動**や**強/弱**を押してお掃除を始めると、吸込口の回転ブラシが自動で回転します。
- ブラシ「切」でお掃除中に**自動**を押すと、再度ブラシ「入」になり、ブラシが回転します。
- 吸込口を床から離すと、安全のため、回転ブラシが自動で止まります。(セーフティストップ機構)

自動エコモード

● お掃除の場所に合わせて吸込力を自動コントロール

● じゅうたんなどのときは

吸込力：強

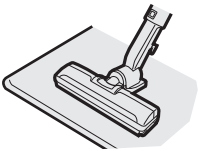

● フローリングなどのときは

吸込力：弱

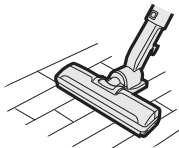

お知らせ

- 同じ床面でもお掃除のしかたによって、吸込力がひんぱんに変わることがあります。気になる場合はセンサー感度を変更できます。(19 ページ)

- **アイドリングストップ** ... 自動エコモードでお掃除中に吸込口を床から約4秒離すと自動で一時停止します。吸込口を床に付けて動かすと、運転が再開します。(オートスタート)

運転時

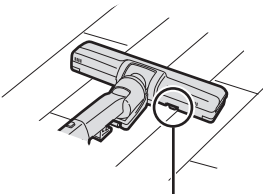

ローラースイッチが床に付いた状態

一時停止時

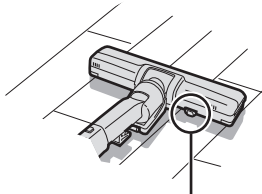

ローラースイッチが床から離れた状態

吸込口(裏面のローラースイッチ)が床から約4秒離れると自動で一時停止します。

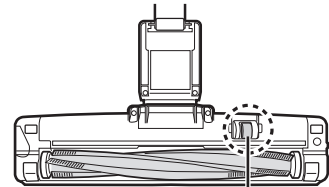

ローラースイッチ

- 吸込口を床から1分以上離すと自動で電源が切れます。(オートオフ)

ご注意

- 次の場合は、吸込力は変化しません。また、吸込口を床から離しても一時停止しません。

- ブラシを「切」にしているとき (8 ページ)
- 付属吸込口を使ってお掃除するとき (11 ページ)

- 一時停止中に、回転ブラシやローラースイッチに触れないでください。**【回転ブラシが動作して、けがの原因】**

吸込口のお手入れは、必ず **切** を押して運転を止めて、電源プラグを抜いてからおこなってください。

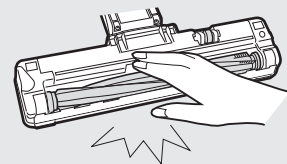

掃除する 2

吸込口を使うとき

お掃除のコツ

- ★吸込口を軽くゆっくりとすべらせるように動かす。
すばやく前後させると、ゴミを取りこぼしたり、掃除機や床面を傷つけるおそれがあります。
- ★背筋を伸ばす。
体にかかる負担が減ります。
- ★たたみは目に沿って動かす。



ご注意

- 吸込口を床に強く押し付けてお掃除しないでください。
車輪や起毛クッション (16ページ) が早く摩耗して床面を傷つけるおそれがあります。
- 杉・ひのき・パイン・クッションフロアなどやわらかく傷つきやすい床や、床用ワックス・コーティング剤をお使いの床では、吸込口の移動でこすり傷が付くことがあります。
特に、吸込口を床面に強く押し付けて移動したり、同じ位置で運転し続けないようにしてください。
- 吸込口の移動で、新築などのワックスがけされた床の光沢に差ができた場合は、絞った布で拭き取り、再度ワックス拭きをして乾燥させてください。
- ペットの毛などが車輪に巻き付いて車輪の回転が悪くなる場合があります。
こまめにお手入れしてください。(16, 17ページ)



ベッドの下など

ズームパイプを寝かせて左または右にひねると水平になり、狭いすき間をお掃除できます。

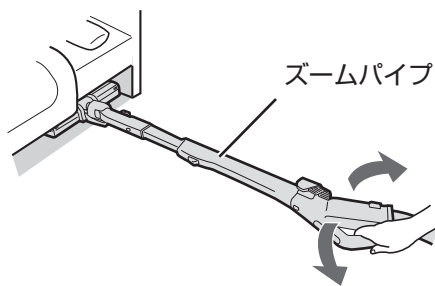

ズームパイプの長さを調整する

伸縮ボタンを押しながら、ズームパイプを伸ばす(縮める)。

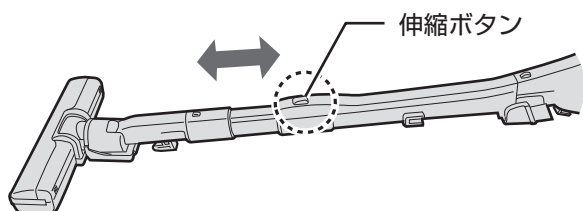

ご注意

- お掃除中に伸縮ボタンを押さない。
【ズームパイプが縮んで指をはさむ原因】
- 吸込口や付属吸込口を取り付けずにズームパイプだけでお掃除しない。
【傷付きや故障の原因】
- ズームパイプを縮めるときは、指をはさまないよう、ご注意ください。

付属吸込口を使うとき

- ピアノなど傷付きやすいものはお掃除しないでください。

- 「弱モード」または「自動エコモード」でご使用ください。（「自動エコモード」では吸込力は変化しません）

ベンリブラシ

- 手元ハンドルでのみ使用できます。
- 机や棚の上などのお掃除に。



使う

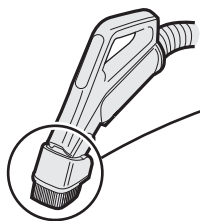

矢印方向に回転させる。

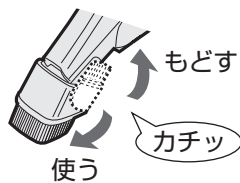

ご注意

- 指をはさまないように、ご注意ください。

はずす

矢印方向にひねりながらはずす。

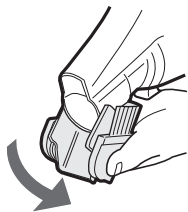

付ける

- ① 手元ハンドルの溝に、ベンリブラシを合わせる。
- ② 手元ハンドルの▼と、ベンリブラシの▲を合わせて、「カチッ」と音がするまではめ込む。

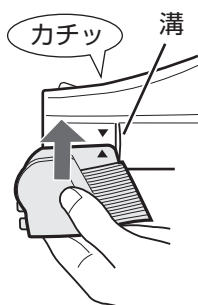

すき間ノズル

- 手元ハンドルとズームパイプに付けて使用できます。
- 家具のすき間・窓のサッシ・エアコンなどのお掃除に。

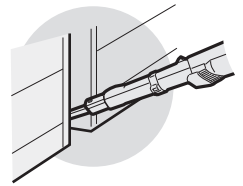

使う

しっかり差し込んでから使う。

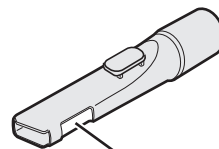
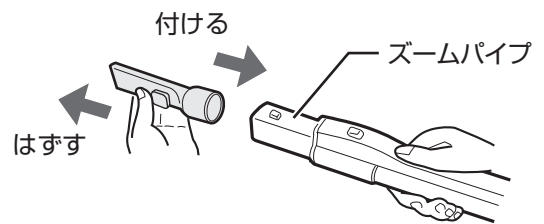

密閉によるモーター過熱を防ぐための穴です。ふさがらないでください。

ゴミを捨てる

ゴミ捨ての目安

■ゴミが「ゴミ満量」ラインを越える前に

ダストカップセット



- ゴミが片寄ってたまっている場合も、ラインを越える前に捨ててください。
- 衛生面から、お掃除のたびにゴミを捨てることをおすすめします。

■お手入れランプ(赤)が点灯したとき

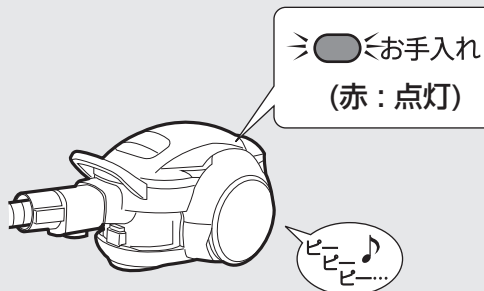

- ダストカップのゴミを捨て、右記の手順に従って、筒型フィルターのゴミも取り除いてください。それでも消灯しないときは、お手入れしてください。(14, 15 ページ)

お願い

- ゴミを捨てずに運転を続けると、筒型フィルターにゴミが付着して吸込力が低下します。必ず捨ててください。
- 新聞紙やゴミ箱などの上でゴミを捨ててください。(ほこりがこぼれる場合があるため)
- 電源プラグを抜き差しするときは必ずプラグを手で持っておこなってください。【無理に力を加えると、変形・破損の原因】

取り出す

電源プラグをコンセントから抜き
ダストカップセットを取り出す

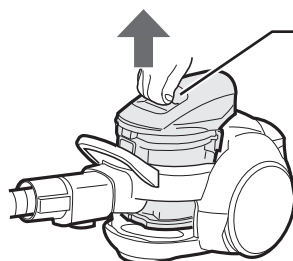

カップ取出しレバーを
引き上げる

- ロックがはずれ、ダストカップセットが引き出せます。

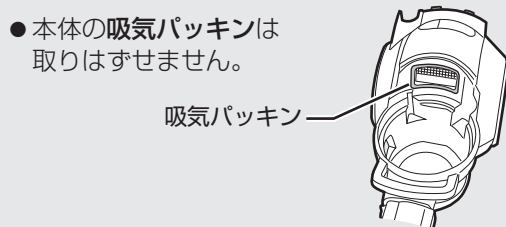

- 本体の吸気パッキンは取りはずせません。

吸気パッキン

- ダストカップにクリーニングブラシ(黄)が付いています。(はずしかた・付けかた 6ページ)

筒型フィルターに付着したゴミを取り除く場合は

① ダストカップをはずす

② 引き上げる ※1

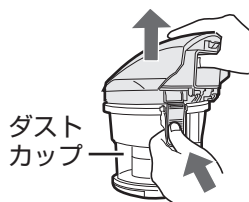

ダスト
カップ

① グレーのボタン
を押して

② 筒型フィルターのゴミを取り除く

筒型フィルター(上・下)を
回してははずす。

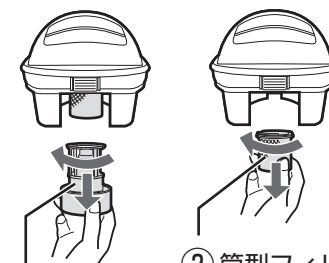

② 筒型フィルター(上)
をはずす

① 筒型フィルター(下)
をはずす ※2

※1 ゴミが引っかかって引き上げられない場合は、底ふたを開けて筒型フィルターを先に取りはずしてください。

ゴミを捨てる

1 ゴミを捨てる

ダストカップ側面のゴミ捨てレバー(黒)を右方向にスライドさせて底ふたを開ける。

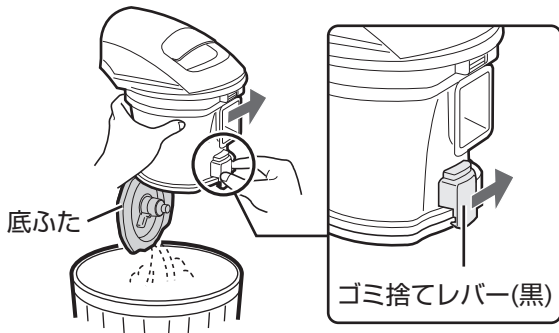

底ふたが開閉できない場合は

- ダストカップをお手入れする。 (14, 15 ページ)

2 底ふたを閉める

- 筒型フィルターにゴミが巻き付いていないか、確認してください。

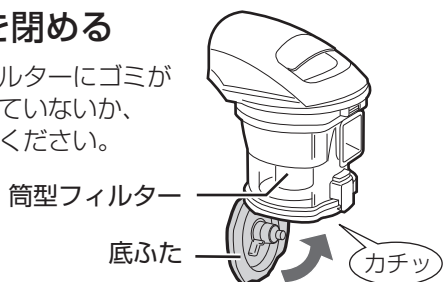

取り付ける

ダストカップセットを本体に取り付ける

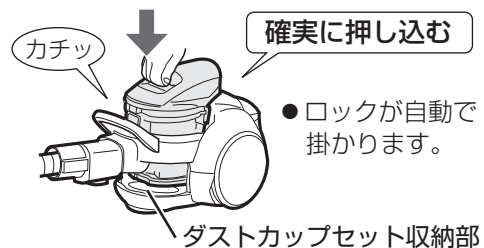

- ロックが自動で掛かります。

取り付けできない場合は

- ダストカップセット収納部の底のゴミや異物を取り除く。

ご注意

- ダストカップセットを本体に確実に取り付けないと、吸込力が低下したり、異音がしたり、モーターにゴミが入るなど、故障の原因になります。
- ダストカップセットは組み立ててからでないと、本体に取り付けできません。
- ダストカップセットを本体に取り付けるときは、ダストカップセット収納部に指を入れないでください。【けがの原因】

▶ ゴミをクリーニングブラシで取り除く。

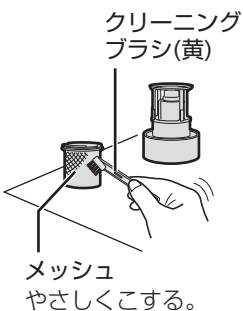

▶ 筒型フィルター(上・下)を回して付ける。

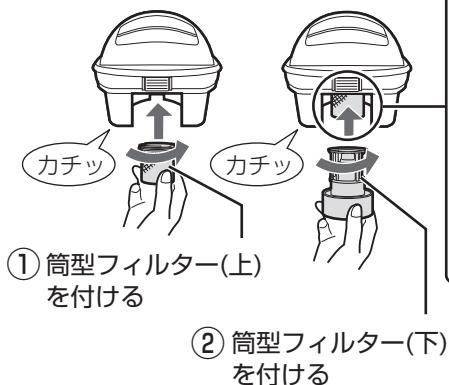

差し込み位置

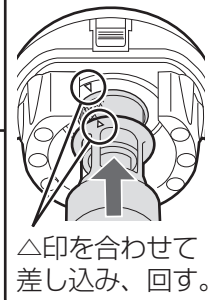

3 ダストカップを付ける

凹部とグレーのボタンを合わせて押し込む。

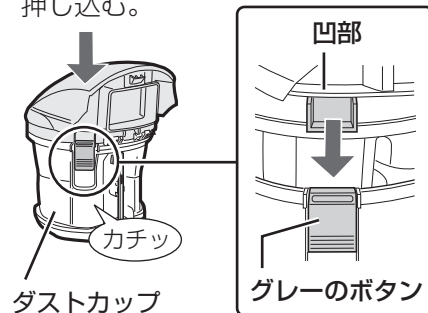

ご注意

- ゴミ捨てやお手入れ時に筒型フィルター(上・下)を紛失しないようご注意ください。

※2 筒型フィルター(下)を回すと、筒型フィルター(上)も一緒にはずれることがあります。

お手入れする

ダストカップセット / 高性能プリーツフィルター・プレフィルター

お手入れの目安

次のようなときは、ゴミやほこりを取り除いてください。

■お手入れランプ(赤)が点灯したとき

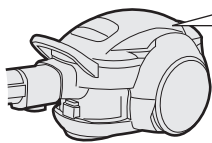

⇒ ● ◀ お手入れ (赤：点灯)



- 運転が途中で止まる時
- 吸込力が弱くなる時
- 運転音が変わったり、大きくなる時

次のようなときは、水洗いしてください。

★お手入れランプ(赤)が速く点滅したとき

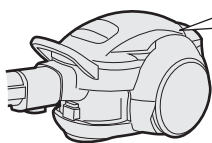

⇒ ● ◀ お手入れ (赤：速く点滅)



- ★ 本体が熱くなる時
- ★ 細かい粉類を吸わせたと時
- ★ お手入れランプ(赤)がひんぱんに点灯する時

水洗いした後は

- 十分に乾かしてから組み立てる。
【お手入れ後もフィルター類のつまりが改善しない原因】
 - 水気をしっかり切り、タオルなどで水分をやさしく拭き取って、風通しのよい所で陰干しして十分に乾かす。
【にのびの発生や故障の原因】
- 乾燥時間目安：12時間
(環境や季節により異なります)
- ドライヤーなどの熱風を当てない。
【変形や故障の原因】

お願い

- 新聞紙などを敷いて、お手入れしてください。
- シンナー・ベンジン類や、お湯(約40℃以上)は使わないでください。
- 高性能プリーツフィルター・プレフィルターをお手入れした後は、必ず本体に取り付けてください。【取り付けないと、吸込力低下や、ほこりがモーターに入って故障の原因】

はずす

ダストカップセット (カップカバー・サイクロンユニット・筒型フィルター・ダストカップ)

1 ダストカップを はずす

- ① グレーのボタンを押して
- ② 引き上げる

ダストカップ

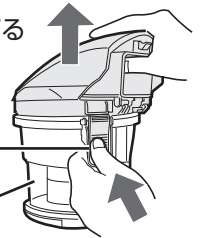

2 筒型フィルター(上・下)をはずす

- ① 筒型フィルター(下)をはずす
- ② 筒型フィルター(上)をはずす

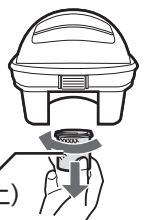
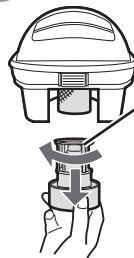

3 カップカバーを開けてはずす

- ① 赤色のボタンを押して
- ② カップカバーを開ける

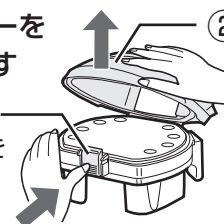

- カップカバーをはずしてお手入れするときは、90度以上たおしてはずす。

サイクロンユニット

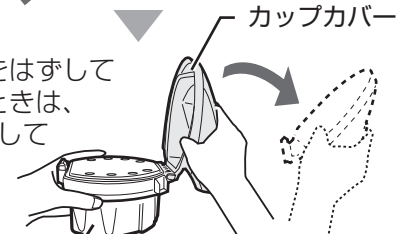

高性能プリーツフィルター・プレフィルター

1 本体後ろのカバーのツメを押してカバーをはずす

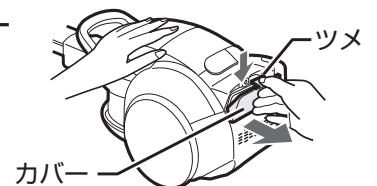

2 高性能プリーツフィルターを取り出し、プレフィルターをはずす

高性能プリーツフィルター

プレフィルター

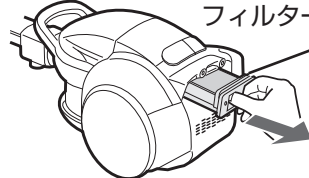

水洗いできるもの

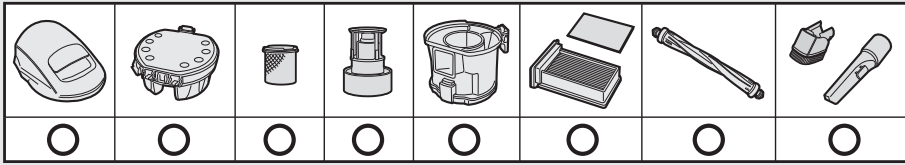

(16,17ページ) (17ページ)

警告

⚠️

お手入れ時は必ず
電源プラグを抜く
プラグを抜く

【感電・けがの原因】

お手入れする

《サイクロンユニット・筒型フィルター(上・下)・ダストカップ》
ゴミやほこりをクリーニングブラシで取り除く。

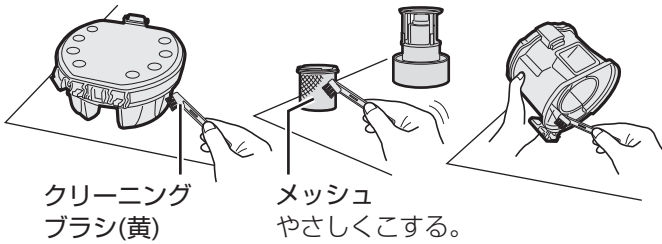

《カップカバー》

水または薄めた中性洗剤を
含ませた布で拭く。



汚れがひどいときは水洗いする

水または薄めた中性洗剤で洗う。

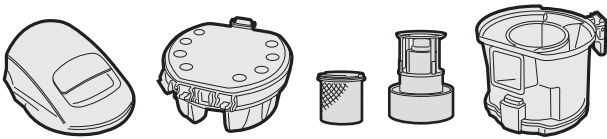

ダストカップの底ふたが開閉しにくい場合は、●の部分
を念入りに洗ってゴミを取る。

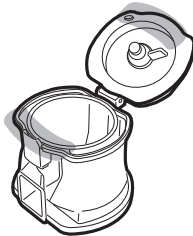

水洗いした後は 14ページ

取り付ける

1 サイクロンユニットに筒型フィルター
(上・下)を回して付ける

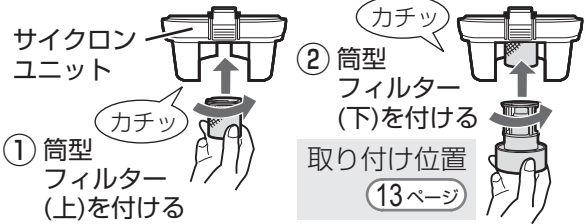

2 ダストカップを付ける
凹部とグレーのボタンを合わせて押し込む。

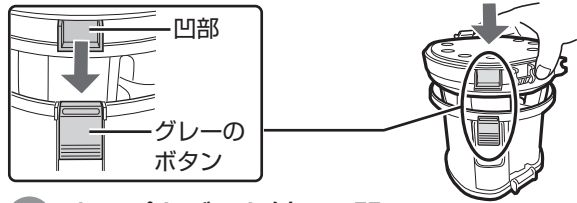

3 カップカバーを付けて閉じる
軸を溝に合わせて押し込む。

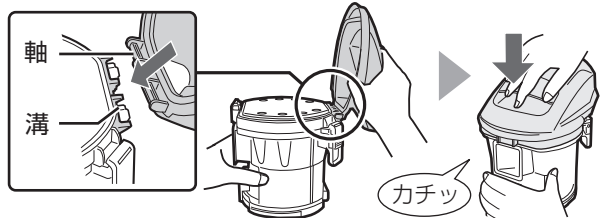

ご注意

- 各部品を正しく組み立てないと、本体に取り付けできません。
- ゴミ捨てやお手入れ時に筒型フィルターを紛失しないよう、ご注意ください。

はたいてゴミやほこりを落とす。

高性能ブリーツフィルターは
上側にゴミがたまりやすいため、
右図の方向で、はたいてください。

- クリーニングブラシは使わないでください。【破損の原因】

汚れがひどいときは水洗いする



- においや汚れが気になる場合は、
衣類用漂白剤10mLに対し、
水1Lで薄めた液に
約3時間つけた後、
水洗いする。

押し洗います。
(薄めた中性洗剤の使用可)

水洗いした
後は 14ページ

1 プレフィルターを高性能ブリーツフィルター
に取り付け、本体に奥までしっかり差し込む
表裏はありません

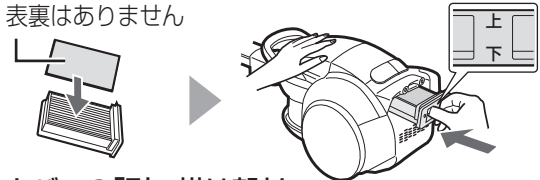

2 カバーの「引っ掛け部」を
本体の「穴」に掛けて
取り付ける

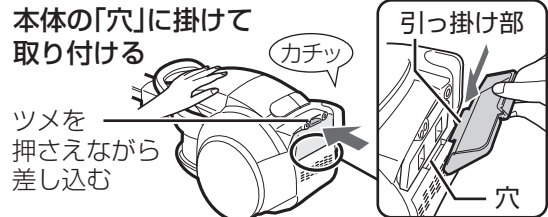

ツメを
押さえながら
差し込む

お手入れする

吸込口／本体・付属吸込口

吸込口(回転ブラシ)

糸くず・輪ゴム・毛髪・ペットの毛などがからみ付いたとき

ゴミを取り除く

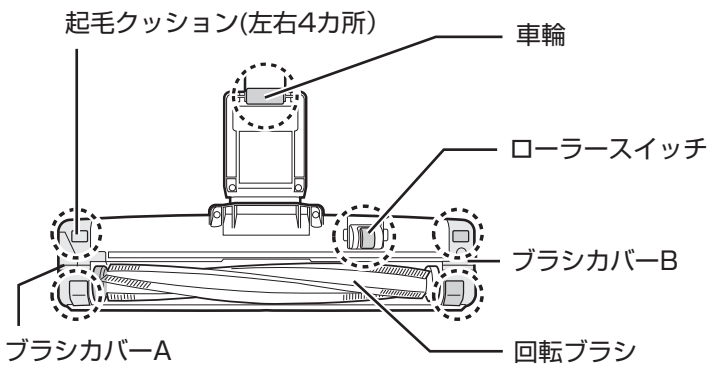

吸込口に付いたほこりをベンリブラシで掃除した後、
○部からからみ付いた毛・糸くずを切り取ってから
絞った布で拭く。

- 回転ブラシにからみ付いたときは、溝に沿って切り取る。
(ブラシの毛先を切らない)

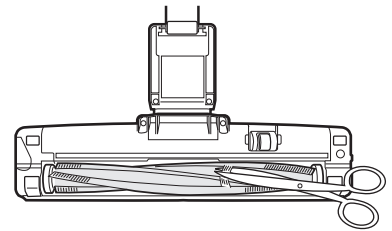

水洗いする 汚れがひどいとき

回転ブラシを取りはずして水洗いした後、
十分に乾かしてから取り付ける。

はずす

側面の凹部に指を掛けて矢印方向にレバーを開き、
ブラシカバー-Aをはずす

1

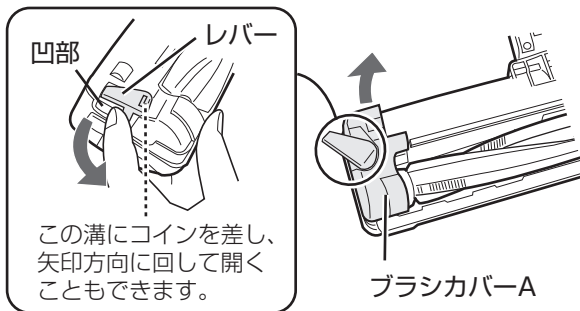

回転ブラシを持ち上げながらベルトをギアから
はずして、回転ブラシをはずす

2

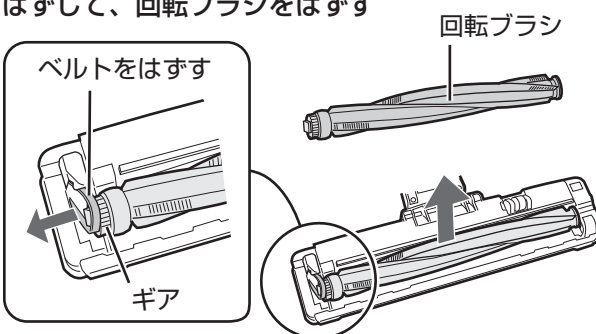

付ける

軸受け(右)(ギアがないほう)
を溝の奥まで入れる

1

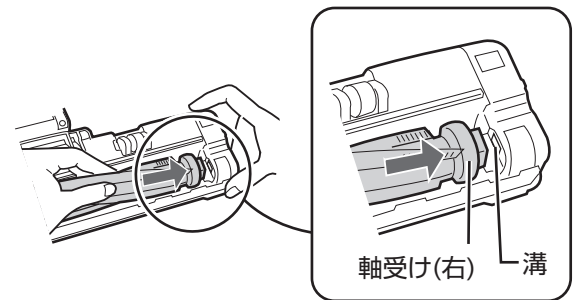

ベルトをギアに掛け、溝に入れる

2

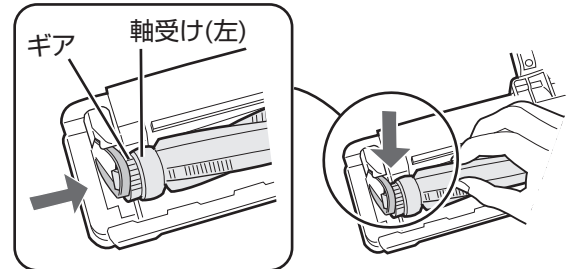

- 左右を逆に入れると取り付けできません。

警告

お手入れ時は必ず
電源プラグを抜く
プラグを抜く

【感電・けがの原因】

本体・付属吸込口

汚れが気になるとき

水または薄めた中性洗剤を含ませた布で拭き取る。
シンナー・ベンジン類は使わないでください。【変質や変色の原因】

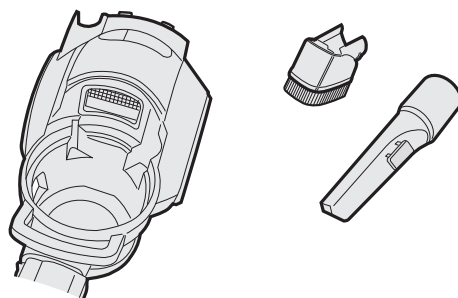

付属吸込口の汚れがひどいとき

水または薄めた中性洗剤で洗いしっかり水を切り、風通しのよい所で陰干しして十分に乾かす。

ご注意

- 本体は水洗いできません。

部が摩耗した場合は使用を中止し、お買いあげの販売店にご相談ください。 (5, 22 ページ)

- 車輪などにかからみ付いたときは、先の細いハサミやピンセットなどで取り除く。

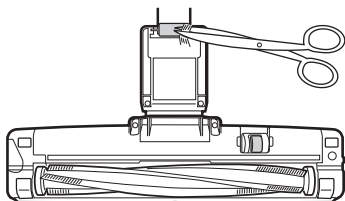

吸込口全体は水洗いできません。

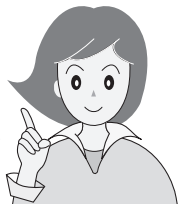

ブラシカバーAのツメを穴に掛けて取り付ける

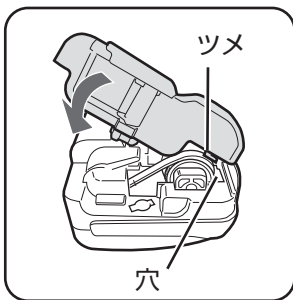

レバーが開いた状態で取り付けてください。閉じていると取り付けできません。

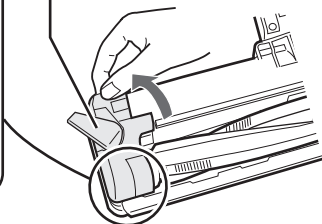

レバーを元どおりに閉める



ブラシカバーA

収納する

スタンド収納とコンパクト収納

1

電源プラグをコンセントから抜き
ズームパイプを縮めて、
フックを本体底のホルダーに
確実に差し込む

斜めから差し込む

ホルダー

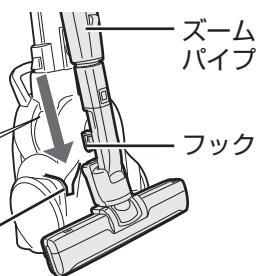

- ズームパイプを縮めるときは、指をはさまないように、ご注意ください。
- フックをホルダーに差し込んだ後は、ズームパイプを左右に揺らし、倒れないことを確認してください。

2

スタンド収納

ホースをズームパイプに巻き付ける

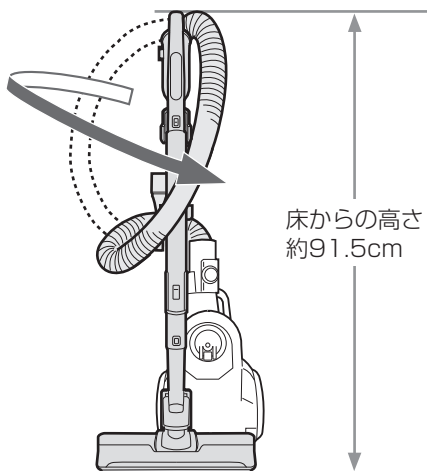

床からの高さ
約91.5cm

コンパクト収納

手元ハンドルの着脱ボタンを押して、
手元ハンドルを
ズームパイプから
はずして巻き付ける

ズームパイプ

手元ハンドルを
本体とホースの
間に差し込む。

手元ハンドルの
着脱ボタン

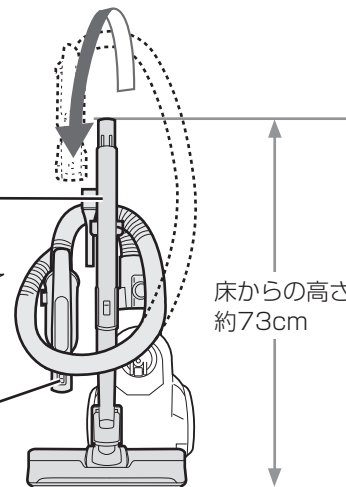

床からの高さ
約73cm

ご注意

- 収納状態のまま持ち運ばないでください。ホースやズームパイプがはずれて、床面を傷付けたり、けがをするおそれがあります。
- 本体を立てた状態で、カップ取出しレバーを引き上げないでください。 (12ページ)
【ダストカップセットが飛び出し危険】

設定を変更したいとき

自動エコモードのセンサー感度変更

自動エコモード中に吸込力がひんぱんに変わって気になる場合は、床面を検知するセンサーの感度を変更できます。

1

電源プラグを抜いてから、再度コンセントに差し込み、



4秒以上押す



自動エコ



でセンサー感度を変える

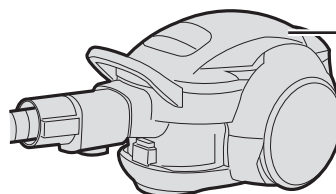

お手入れランプ

- 押すごとに変わります。

2

音	お手入れランプ	センサー感度	
ピッ	赤：点滅	低め	<ul style="list-style-type: none">・フローリングで吸込力がひんぱんに変わるときに。・じゅうたんからフローリングに移動しても吸込力が変化しないときに。
ピピッ	赤：点灯	標準	お買いあげ時の設定
ピピピッ	赤：速く点滅	高め	<ul style="list-style-type: none">・じゅうたんで吸込力がひんぱんに変わるときに。・フローリングからじゅうたんに移動しても吸込力が変化しないときに。

3



新しい設定を決定する



- 電源プラグを抜いても記憶されます。

お知らせ

- センサー感度を変更しても、床材によっては、お望みの状態にならないことがあります。その場合は、「強モード」または「弱モード」でお掃除してください。

こんなときは？

こんなとき	お調べください	参照ページ
運転しない	<ul style="list-style-type: none"> ●最初に ブラシ 切/入 を押していませんか。 ●電源プラグがコンセントから抜けていませんか。 ●ホースがホース差込口から抜けていませんか。 ●自動エコモード使用中にアイドリングストップ状態になっていませんか。 吸込口を床から1分以上離すと自動で電源が切れます。(オートオフ) 	8 — — 9
	異音がする	<ul style="list-style-type: none"> ●ダストカップセットを本体に正しく取り付けていますか。 ●高性能プリーツフィルターを本体に奥までしっかり差し込んでいますか。
「ピーピーピー…」と鳴る お手入れランプ(赤)が点灯する (3ページ)	<ul style="list-style-type: none"> ●ダストカップセットの筒型フィルターや、本体の高性能プリーツフィルター・プレフィルターが汚れています。 各フィルターをはずして、ゴミやほこりを取り除いてください。 ●吸込口がふさがれた場合は(マット掃除時や付属吸込口使用時など)、点灯することがあります。切 を押してから再度運転すると消えます。 	12~15 3
	途中で止まる 「ピピピ…」と鳴る お手入れランプ(赤)が速く点滅する (3ページ) 吸込力が弱い 運転音に変化した・大きくなった	<ul style="list-style-type: none"> ●ダストカップセットの筒型フィルターや、本体の高性能プリーツフィルター・プレフィルターが目詰まりしていませんか。 各フィルターをはずして、水洗いしてください。 ●サイクロンユニットに筒型フィルターを正しく取り付けていますか。 ●ダストカップにゴミがいっぱいたまっていますか。 ●ティッシュなどの大きいゴミが、ダストカップ内部に巻き付いていませんか。 ●高性能プリーツフィルター・プレフィルターを本体に正しく取り付けていますか。 ●ホース・ズームパイプ・吸込口などに、ゴミが詰まっていますか。 詰まったゴミを取り除いてください。
上記の処置をしてもお掃除中に止まる場合は、お買いあげの販売店、またはお客様ご相談窓口へお問い合わせください。		23
本体・電源プラグ・電源コードは運転時40~50℃程度の温度になりますが、異常ではありません。		
本体が熱い	<ul style="list-style-type: none"> ●ダストカップセットの筒型フィルターや、本体の高性能プリーツフィルター・プレフィルターが目詰まりしていませんか。 各フィルターをはずして、水洗いしてください。 	14,15
	電源プラグ・電源コードが熱い	<ul style="list-style-type: none"> ●差し込みがゆるくぐらついていませんか。 ●延長コードを使用していませんか。 (コンセントに直接差し込んでください)
本体に取り付けできない	<ul style="list-style-type: none"> ●ダストカップセット収納部の底にゴミがありませんか。 ●クリーニングブラシを正しく収納していますか。 ●ダストカップセットの各部品を正しく組み立てていますか。 	13 6 15
	ダストカップセットを組み立てられない	<ul style="list-style-type: none"> ●ダストカップの底にゴミがたまっていますか。 ●筒型フィルターにゴミが巻き付いていませんか。 ●ダストカップセットの各部品を正しく組み立てていますか。

運転中の本体のトラブル

熱い

ダストカップセット

修理のご依頼やお問い合わせの前に、下記内容をお調べください。

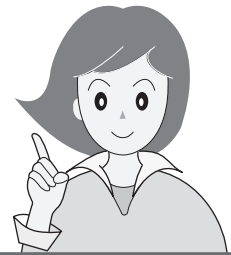

こんなとき	お調べください	参照ページ	
吸込口・回転ブラシ	<ul style="list-style-type: none"> ● 吸込口を床から離すと、安全のため、回転ブラシが自動で止まります。(セーフティストップ機構) ● ブラシ切込が「切」になっていませんか。 ● 毛髪や糸くずなどが、からんでいませんか。 ● 吸込口が密着するようなじゅうたんや玄関マットなどを「強モード」でお掃除すると、吸込口が吸い付いて自動停止機能がはたらき、回転ブラシが止まる場合があります。その場合、いったん電源を切ってください。約5～6分すると、自動停止機能が解除されて使用できます。 ● ブラシカバーAを正しく取り付けていますか。 	8 8 16,17 — 16,17	
	吸込口からカラカラ音がする	<ul style="list-style-type: none"> ● ローラースイッチ(セーフティストップ機構)の構造上、発生する音です。異常ではありません。 	—
におう	<ul style="list-style-type: none"> ● ダストカップにゴミがいっぱいたまっていますか。(ゴミの種類によっては、におう場合があります) ● ダストカップセットの筒型フィルターや、本体の高性能プリーツフィルター・プレフィルターを水洗いした後、十分に乾かしていますか。(水分が残ったまま使用すると、においの発生の原因) 	12,13 14,15	
	オゾンのおいがする	<ul style="list-style-type: none"> ● プラズマクラスターイオンユニットで発生するオゾンのおいがすることがあります。オゾンの濃度はごくわずかであるため、健康上の問題はありません。また、すぐに分解するため、部屋に充満することはありません。 	—
自動エコモード	<ul style="list-style-type: none"> ● 自動エコモード中にブラシ切込を「切」にしているときは、吸込力は変化しません。また、吸込口を床から離しても一時停止しません。 ● 付属吸込口でお掃除するときは、吸込力は変化しません。また、一時停止しません。 	8,9 9,11	
	自動エコモードで吸込力がひんぱんに変わる	<ul style="list-style-type: none"> ● 自動エコモードのセンサー感度を変更してください。変更しても吸込力がひんぱんに変わる場合は、「強モード」または「弱モード」でお掃除してください。 	19
その他	ズームパイプに油のようなものが塗ってある	<ul style="list-style-type: none"> ● ズームパイプの伸縮をスムーズにするためにグリスを塗っています。気になる場合は、拭き取ってください。 	—
	電源コード収納部から風が出ている	<ul style="list-style-type: none"> ● モーターと電源コードを冷却するために、風を通してあります。フィルターを通った後の空気です。 	—
	すき間ノズルに穴があいている	<ul style="list-style-type: none"> ● 密閉によるモーター過熱を防ぐための穴です。ふさがないでください。すき間ノズルを付けると吸込力が弱くなりますが故障ではありません。 	—
	本体の高性能プリーツフィルターに白く浮いて見える部分がある	<ul style="list-style-type: none"> ● 白いフィルター材が浮いて見えることがありますが、品質上は問題ありません。 	—

モーターの寿命について知っておいていただきたいこと

掃除機のモーターには寿命があり、寿命の際には通電が遮断されます。このとき、異臭・異音をともなう場合があります。これは、モーターの部品(カーボンブラシ)が磨耗する際に発生するものです。

ご使用を中止し、必ず電源プラグを抜いてから、お買いあげの販売店、またはお客様ご相談窓口 (23ページ) へお問い合わせください。

仕様

電源	100V 50-60Hz
消費電力	850～約300W
吸込仕事率*	200～約40W
運転音	66～約61dB
集じん容積	0.25L
質量	4.5kg (吸込口・ズームパイプ・ホース・本体含む)
本体寸法	幅215mm×奥行350mm×高さ229mm
コードの長さ	5m

*吸込仕事率とは、JIS規格に定められている吸込力の目安で、最大(～最小値)を表示しています。使用時の吸塵力は吸込仕事率以外に吸込具の種類や床材の違いなどによって異なります。お掃除の際は、ふさわしいポジションをお選びください。

- 本機はヘルツ(Hz)フリーです。転居により電源周波数が変わっても、部品の取り換えや調整の必要はありません。
- 本機は日本国内向け仕様です。海外ではご使用できない場合があります。

別売品

- お買いあげの販売店または、お近くのシャープ製品取扱店でお買い求めください。
- お買い求め・お問い合わせの際は、各部品の流通コードをご確認ください。
- 下記の部品および希望小売価格は、2016年9月現在のもので変更する場合があります。

● サイクロンユニット	流通コード 217 213 0132 4,400円+税	
● 筒型フィルター(上)	流通コード 217 395 1224 1,400円+税	
● 筒型フィルター(下)	流通コード 217 221 0586 2,400円+税	
● ダストカップ	流通コード 217 137 0540 5,000円+税	
● 高性能ブリーツフィルター (プレフィルター1個付き)	流通コード 217 337 0515 3,600円+税	
● プレフィルター	流通コード 217 337 0516 300円+税	
● クリーニングブラシ	流通コード 217 936 0728 680円+税	
● コンパクトふとん掃除ヘッド	流通コード 217 936 0722 2,800円+税	
ベットの抜け毛などを集め取るゴムブレードと、ほこり・花粉を取るエチケットブラシの2種類のヘッドで使えます。		
交換用別売品 摩耗時などの交換に (17ページ)		
● 回転ブラシ	流通コード 217 310 0307 3,300円+税	
● ブラシカバーA	流通コード 217 110 3416 500円+税	
● ブラシカバーB	流通コード 217 110 3415 500円+税	

保証とアフターサービス

修理を依頼されるときは 持込修理

- 1 「こんなときは?」(20, 21ページ)を調べてください。
- 2 それでも異常があるときは使用をやめて、必ず電源プラグをコンセントから抜いてください。
- 3 お買いあげの販売店にご連絡ください。

便利メモ	販売店名
お買いあげの際に記入されると 便利です。	電話 () - お買いあげ日 年 月 日

保証期間中

- 修理に際しましては保証書をご提示ください。保証書の規定に従って修理させていただきます。

保証期間が過ぎているときは

- 修理すれば使用できる場合には、ご希望により有料で修理させていただきます。

修理料金のしくみ

- 修理料金は、技術料・部品代などで構成されています。

技術料	故障した製品を正常に修復するための料金です。
部品代	修理に使用した部品代金です。

保証書(裏表紙にあります)

- 保証期間…お買いあげの日から1年間です。保証期間中でも有料になることがありますので、保証書をよくお読みください。持込修理の対象商品を直接メーカーへ送付した場合の送料などや、出張修理をおこなった場合の出張料は、保証期間中でもお客様の負担となります。

補修用性能部品の保有期間

- 当社は掃除機の補修用性能部品を製品の製造打切後6年保有しています。
- 補修用性能部品とは、その製品の機能を維持するために必要な部品です。

部品について

- 部品共用化のため、共通色に変更する場合があります。
- 環境への配慮のため、修理に際して再生部品・代替部品を使用する場合があります。また、修理後、交換した部品は当社が任意に回収のうえ適切に処理いたします。

愛情点検



長年ご使用の掃除機の点検を!

このような症状はありませんか?

- スイッチを入れても、ときどき運転しないことがある。
- 電源プラグや電源コードを動かすと、通電したりしなかったりする。
- 運転中、アイドリングストップ状態ではないのにときどき止まる。
- 運転中に異常な音がある。
- 本体が変形したり異常に熱い。
- ホースが破れている。
- こげくさいにおいがする。

ご使用中止

事故防止のため、すぐに「切」を押し、電源プラグをコンセントから抜き、必ず販売店に点検をご依頼ください。なお、点検・修理に要する費用は、販売店にご相談ください。

お客様ご相談窓口のご案内

修理・使いかた・お手入れ・お買い物などのご相談・ご依頼、および万一、製品による事故が発生した場合は、お買いあげの販売店、または下記窓口にお問い合わせください。

ファクシミリ送信される場合は、製品の形名やお問い合わせ内容のご記入をお願いいたします。

※弊社では、確実なお客様対応のため、フリーダイヤル・ナビダイヤルサービスをご利用のお客様に「発信者番号通知」をお願いしています。発信者番号を非通知に設定されている場合は、番号の最初に「186」をつけておかけください。



いつでも便利なWebサービス【シャープオンラインサポート】

ご質問やお困りごとは、気軽にアクセス、しっかりアシスト！

シャープ お問い合わせ

<http://www.sharp.co.jp/support/>

スマートフォンや
携帯電話はこちらから



インターネットから修理のお申し込みや進捗確認も24時間サポート

シャープ 修理相談

<http://www.sharp.co.jp/support/repair.html>

スマートフォンや
携帯電話はこちらから



使用方法のご相談など【お客様相談室】

受付時間 (年末年始を除く) ●月曜～土曜：9:00～18:00 ●日曜・祝日：9:00～17:00

固定電話、PHSからは、フリーダイヤル

0120 - 078 - 178

携帯電話からは、ナビダイヤル

0570 - 550 - 449

■フリーダイヤル・ナビダイヤルがご利用いただけない場合は…

電話	FAX
06 - 6792 - 1582	06 - 6792 - 5993
〒581-8585 大阪府八尾市北亀井町3丁目1番72号	



修理や持込修理のご相談など【修理相談センター】

受付時間 (年末年始を除く) ●月曜～土曜：9:00～20:00 ●日曜・祝日：9:00～17:00

固定電話、PHSからは、フリーダイヤル

0120 - 02 - 4649

携帯電話からは、ナビダイヤル

0570 - 550 - 447

■フリーダイヤル・ナビダイヤルがご利用いただけない場合は…

電話	FAX
06 - 6792 - 5511	06 - 6792 - 3221
〒581-8585 大阪府八尾市北亀井町3丁目1番72号	

※沖縄県にお住まいのお客様については、那覇サービスセンターにおかけください

電話：098 - 861 - 0866 (受付時間：年末年始を除く月曜～金曜 9:00～17:00)

「宅配業者引き取りサービス」のご案内

※サービスエリア：日本国内地域。ただし、沖縄県を除く。

固定電話、PHSからは、フリーダイヤル

0120 - 02 - 4649

携帯電話からは、ナビダイヤル

0570 - 550 - 447

ご転居やご贈答品などで、お買いあげの販売店に修理が依頼できない場合や、上記窓口にお持込みできない場合に、お電話で依頼いただきますと、当社指定の宅配業者がお客様のご都合の良い日時にご自宅に訪問してお預かりし、弊社で修理完了後ご自宅までお届けするサービスです。

■ご利用料金：当「宅配業者引き取りサービス」のご利用は保証期間内・外共に有料です。

・往復運送費+梱包資材費+代引き手数料がかかります。

(修理料金は、保証期間内は保証書記載の「保証規定」に準じます。また、保証期間外は有料です)

■お引き取りの時間は次の時間帯よりお選びいただけます。

午前中	12:00～14:00	14:00～16:00	16:00～18:00	18:00～21:00
-----	-------------	-------------	-------------	-------------

※交通事情などの理由により、ご指定の時間にお伺いできない場合がございます。

●お電話は番号をよくお確かめのうえ、お間違いのないようにおかけください。

●所在地・電話番号・受付時間などについては、変更になることがあります。(2016.03)

■QRコードについて

スマートフォンやタブレット端末のバーコードリーダーで読み取ってください。(読み取れない場合は近傍に表記のアドレスを直接入力してください) 誘導されるサイトおよび動画の視聴は無料ですが、通信料金はお客様のご負担になります。QRコードは株式会社デンソーウェーブの登録商標です。

製品登録の
お願い

オンラインでの各種サポートサービスをご利用いただくために、〈SHARP i CLUB〉で
ご愛用製品の登録をお願いいたします。(登録無料)

<http://iclub.sharp.co.jp/m/>

スマートフォンや
携帯電話はこちらから



お問い合わせ先

お問い合わせの前にもう一度「こんなときは?」(20, 21ページ)を
ご確認ください。

お客様ご相談窓口(23ページ)より
お問い合わせください。

■ 製品の「よくあるご質問」への回答を
24時間音声ガイダンスでご案内
(電話オペレーターにはつながりません)

自動音声案内 フリーダイヤル
(携帯電話からもご利用いただけます)

☎ 0120 - 001 - 252

Webもご利用ください。

(機種により対応していない項目もあります)



シャープ お問い合わせ 掃除機

検索

<http://www.sharp.co.jp/support/cleaner/>



Q&A情報

よくあるご質問などを掲載



故障診断ナビ

お困りごとを解決



ビジュアルガイド

操作手順の動画や写真でのご案内など

シャープ株式会社

本 社 〒590-8522 大阪府堺市堺区匠町1番地
健康・環境システム事業本部 〒581-8585 大阪府八尾市北亀井町3丁目1番72号