

掃除機 家庭用

## 取扱説明書

形名

イー シー エム エス

# EC-MS320

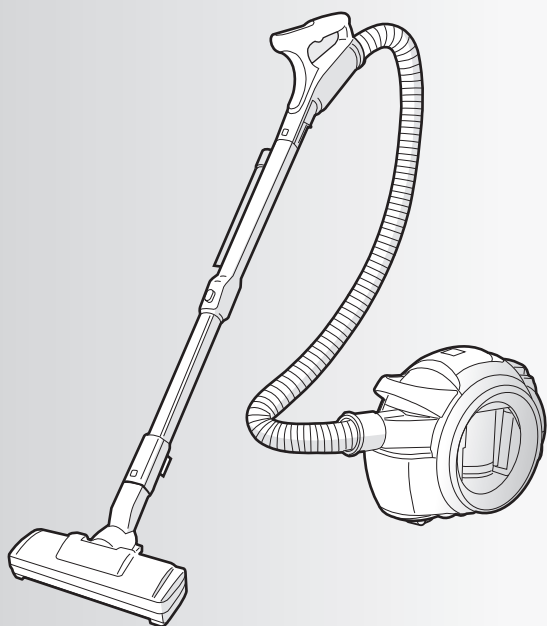

お買いあげいただき、まことにありがとうございます。  
この取扱説明書をよくお読みのうえ、正しくお使いください。  
ご使用前に、「安全上のご注意」を必ずお読みください。  
この取扱説明書(保証書付)は、いつでも見ることが出来る  
所に必ず保管してください。

### もくじ

ページ

<b>はじめに</b>	安全上のご注意 .....	<b>2</b>
	お願い .....	<b>3</b>
	各部のなまえ .....	<b>4</b>
	•各部のなまえと組み立てかた .....	<b>4</b>
•付属品 .....	<b>4</b>	
<b>使いかた</b>	掃除する .....	<b>6</b>
	•運転のしかた .....	<b>6</b>
	•お掃除のコツ .....	<b>8</b>
	•ズームパイプの長さを調整する .....	<b>8</b>
	•ブザー音のお知らせ .....	<b>9</b>
	•付属吸入口を使うとき(すき間ノズル) .....	<b>10</b>
収納する .....	<b>11</b>	
ゴミを捨てる(ゴミ捨ての目安) .....	<b>12</b>	
<b>お手入れ</b>	お手入れする(お手入れの目安) .....	<b>14</b>
	•ダストカップセット .....	<b>14</b>
	•吸入口(回転ブラシ) .....	<b>16</b>
	•本体・付属吸入口 .....	<b>16</b>
<b>必要なとき</b>	こんなときは? .....	<b>18</b>
	設定を変更する .....	<b>20</b>
	仕様 .....	<b>20</b>
	別売品 .....	<b>21</b>
	保証とアフターサービス .....	<b>22</b>
お客様ご相談窓口のご案内 .....	<b>23</b>	

裏表紙

「COCORO MEMBERS」で「製品登録」をお願いします



- 家電製品を WEB でまとめて管理できる!
- 登録製品に関する消耗品、取扱説明書などサポート情報へ簡単アクセス!
- 当社製品などが当たる抽選応募用「わくわくポイント」を進呈!
- 自動回答に加え、会員限定でオペレーターとチャットで相談ができる!

COCORO MEMBERSは、シャープ製品/COCOROサービスをご利用のお客様向けのシャープの会員サービスです。

ココロメンバーズ 検索

<https://cocoromembers.jp.sharp/m/>



# 安全上のご注意

人への危害、財産への損害を防ぐため、必ずお守りください。

■ 誤った使いかたで生じる内容を次のように区分して、説明しています。

**警告** 「死亡または重傷を負うおそれがある」内容。

**注意** 「軽傷を負う、または財産に損害を受けるおそれがある」内容。



## 警告

感電・火災・漏電・大けがを防ぐために

### 電源プラグ・電源コードは



- 電源プラグ・電源コードを破損させない
  - ・無理に曲げない、引っ張らない・ねじらない・束ねない・はさみ込まない・加工しない
  - ・吸込口の回転ブラシに巻き込ませない。
  - ・傷付けない・重いものを載せない。(コードが傷み、火災・感電の原因)
- ゆるんだコンセントは使わない
- めれた手で抜き差ししない
- 電源プラグ・電源コードが傷んだ場合は使わない  
販売店に修理をご依頼ください。  
(感電・ショート・発火・けがの原因)



- 定格15A以上・交流100Vのコンセントを単独で使う  
延長コードは使用しないでください。  
(他の器具と併用すると、発熱して火災の原因)
- 電源プラグのほこりは定期的に取り除く  
プラグを抜き、乾いた布で拭く。  
(プラグにほこりなどがたまると、湿気などで絶縁不良となり、火災の原因)
- 電源プラグは根元まで確実に差し込む  
(不完全な差し込みは、火災・感電・ショートの原因)
- お手入れ・点検時には、必ず電源プラグを抜く  
(感電やけがの原因)

### 使用場所・ご使用時は



- 引火性のあるものそばで使用しない、吸わせない
  - ・灯油・ガソリン・線香
  - ・ベンジン・シンナー
  - ・タバコの吸殻
  - ・トナーなどの可燃物など  
(爆発や火災の原因)

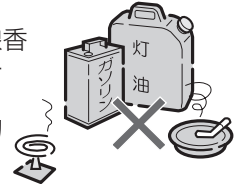

- 風呂場などぬれた場所・ぬれるおそれのある場所・高温多湿の場所での使用や、水・湿ったゴミの吸い込みは絶対にしない
- 本体に水や洗剤をかけたり、水洗いしない(水洗いできる部品は除く)  
(感電やショート・発火の原因)
- 改造や分解・修理をしない  
(火災・感電・けがの原因)  
修理はお買いあげの販売店にご相談ください。  
(お近くに販売店がない場合は (23ページ))
- 回転ブラシやローラースイッチ(セーフティストップ機構)には触れない  
(手などにけがをする原因)  
特にお子様にはご注意ください。

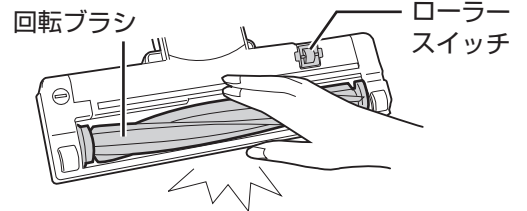

### 異常・故障時には直ちに使用を中止する(火災・感電・けがの原因)



- スイッチを入れても、ときどき運転しないことがある。
- 電源プラグや電源コードを動かすと、通電したりしなかったりする。
- 運転中、ときどき止まる。
- 運転中に異常な音がする。
- 本体が変形したり異常に熱い。
- ホースが破れている。
- こげくさいにおいがする。

▶ 運転を停止し、電源プラグをコンセントから抜き、「こんなときは?」(18, 19ページ)をご確認いただいた後、販売店に点検をご依頼ください。

# お願い

■ お守りいただく内容の種類を次の図記号で説明しています。



してはいけないこと。



しなければならないこと。

## こんなことにもご注意を

吸込口裏面のローラースイッチ・車輪・起毛クッションが摩耗していると、床面を傷めることがあります。

摩耗した場合は、新しいものに取り換えが必要です。使用を中止し、お買いあげの販売店にご相談ください。(お近くに販売店がない場合は **23ページ**)

- 交換用部品(ブラシカバー)はお買い求めいただけます。
-  の部品は預かり修理になります。 **16, 21ページ**

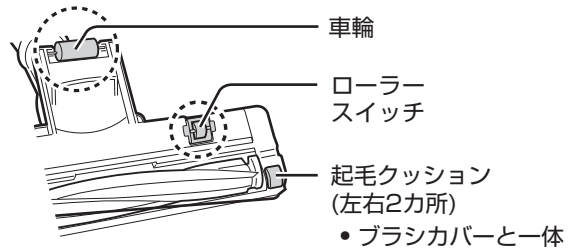

- 次のようなものは吸わせない (内部の傷付きやゴミの詰まり・故障の原因)
  - 液体や湿ったゴミ
  - ひも類
  - 鋭利なもの (ガラス・カミソリなど)
  - 大量の砂
  - 大きなゴミ・大量のゴミを一度に吸わせる
- ホース・ズームパイプ・吸込口などにゴミが詰まった場合は、詰まったゴミを取り除いてください
- 細かい粉類(石こう・セメント・チョークなど)を吸わせた場合は、各フィルターをお手入れしてください **(14, 15ページ)**
- ダストカップセット **5ページ** を、はずした状態で運転しない
- 土間など土足で歩く場所や、でこぼこしたコンクリート床などを掃除しない (吸込口裏面や床面などを傷付ける原因)
- 床面や敷居の段差、家具や壁などに吸込口を強く当てない (床面などを傷付ける原因)
- 回転ブラシに注油しない (プラスチックが割れる原因)
- 運転中、テレビの画面にノイズが発生することがありますが、テレビ本体に影響はありません
- この掃除機は家庭用です 業務用としての使用はできません また、お掃除以外に使用しないでください。



## 注意

感電・火災・本体の故障・けがを防ぐために

### ご使用時は



- 排気口をふさがない
- 吸込口をふさいで長時間運転しない (過熱による、本体の変形・発火・火災の原因)

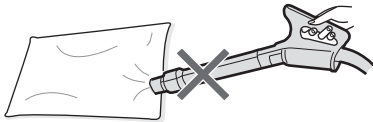

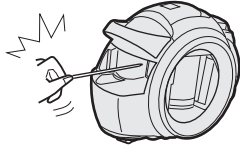
- 火気に近付けない (本体の変形によるショート・発火、排気で炎が大きくなり火災の原因)
  - ホース差込口・ホース・ズームパイプの接点・排気口に、金属類・ピンなどを入れない (感電や故障の原因)
- 
- ホースを持って本体を持ち上げない (ホースが抜けて、けがや故障の原因)

### 電源プラグ・電源コードは



プラグを抜く

- 電源コードを巻き取るときは、電源プラグを持つ (プラグが当たってけがをする原因)

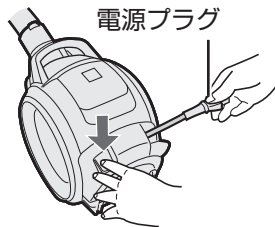

- 電源プラグを抜くときは、必ず電源プラグを手で持って抜く (感電やショート・発火の原因)
- 使用時以外は、電源プラグをコンセントから抜く (けがややけど、絶縁劣化による感電・漏電・火災の原因)



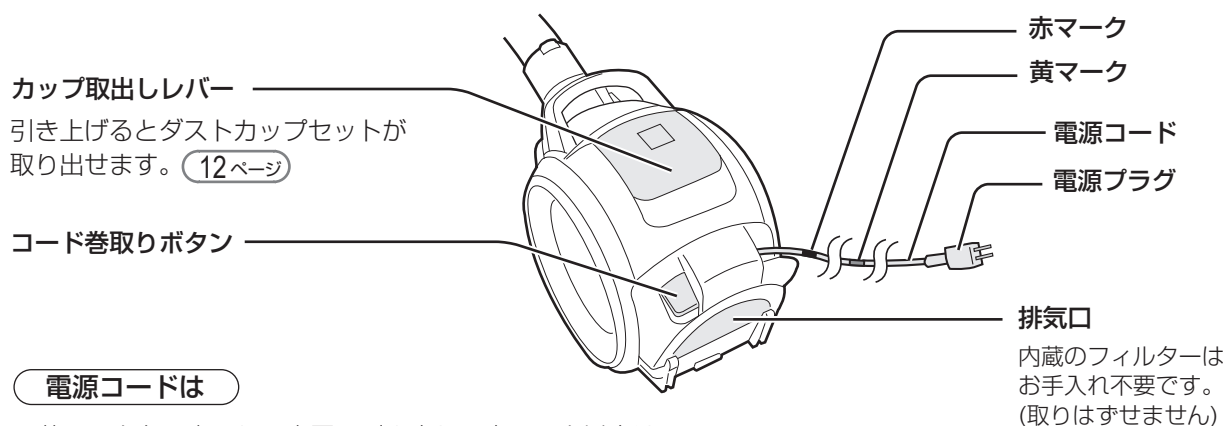

### 電源コードは

- 黄マークを目安にして水平に引き出し、赤マーク以上は引き出さないでください。(断線・ショートの原因になります) 赤マークが見えた場合は、少し巻き戻してご使用ください。
- 巻き取るときは、コード巻取りボタンを最後まで押し込んでください。
- 巻き取れないときは1~2m引き出してから、再度巻き取ってください。電源コードのねじれにより巻き取りにくくなった場合は、ねじれを戻してから、再度巻き取ってください。
- 冬場など、電源コードが冷えているときは、巻き取りにくい場合があります。

### ダストカップセット

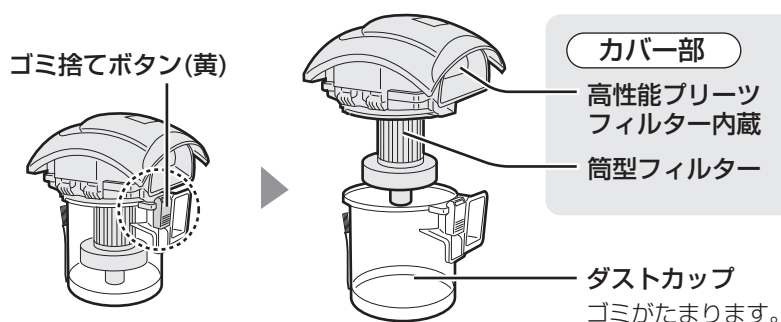

- ゴミ捨てボタン(黄)を押すと、ダストカップとカバー部に分かれます。
- ブザー音が鳴ったら、(9ページ)各フィルターをお手入れしてください。(12~15ページ)

### 付属吸込口 (10ページ)

- すき間ノズル

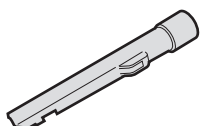

### 印刷物付属品

- 取扱説明書(保証書付)※

※当商品は日本国内向けであり、日本語以外の説明書はありません。

This model is designed exclusively for Japan, with manuals in Japanese only.

# 掃除する 1

ゴミの種類によっては、ダストカップ内部に傷が付くことがあります。  
傷が付くとダストカップを水洗いしても白っぽく見えます。

## 運転のしかた

手元スイッチ



### 始める

ふだんのお掃除に **自動エコモード**



床面を検知しながら吸込力を自動で変えてお掃除します。

吸込力をご自分で変えたいときに **強モード** **弱モード**



押すと「強モード」からスタートします。  
押すたびに「強モード」⇄「弱モード」に切り替わります。

- 強モード：最大の吸込力でお掃除したいとき
- 弱モード：吸込力や音を抑えてお掃除したいとき  
(マット・ラグ類が吸い付くときなど)

お掃除の途中で吸込口のブラシの回転(切/入)を切り替えたいときに



自動エコモード・強モード・弱モードでお掃除中に  
1秒以上押すたびに「切」⇄「入」に切り替わります。

- たたみをお掃除するときなど、ブラシの回転が気になる場合は「切」でご使用ください。

### 終わる



衛生面から、お掃除のたびにゴミを捨てることを  
おすすめします。 (12, 13 ページ)

#### お知らせ

- 弱モードでお掃除を終了しても、次回 **強/弱** を押すと、強モードからスタートします。
- お掃除を始めると、吸込口の回転ブラシが自動で回転します。お掃除の途中でブラシ「切」に切り替えても、次回運転時はブラシ「入」でスタートします。
- マットやラグ類のお掃除中に吸込口が吸い付いて、回転ブラシが止まることがあります。その場合は、弱モードでお掃除してください。

## 自動エコモード※について

- じゅうたんなどのときは  
吸込力：強

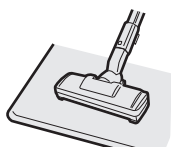

- フローリングなどのときは  
吸込力：弱

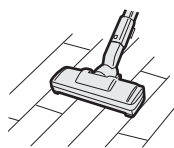

### お知らせ

- 次の場合、吸込力は自動で変化しません。
  - ・ ブラシ「切」に切り替えてご使用のとき **6 ページ**
  - ・ 付属吸込口(すき間ノズル)を使ってお掃除するとき **10 ページ**
- お掃除のしかたによって、吸込力がひんぱんに変わることがあります。気になる場合はセンサー感度を変更できます。 **20 ページ**

※ 当社規定条件下で6分間掃除した場合、強モード運転時と比較して消費電力量を約40%削減。強モード運転時約85Wh、自動エコモード運転時約51Wh。(当社試験基準による)

## セーフティストップ

お掃除中に吸込口裏面のローラースイッチが床から離れると、安全のため、回転ブラシが自動で一時停止します。(本体の運転は止まりません) 吸込口を床に付けて動かすと、ブラシの回転が再開します。

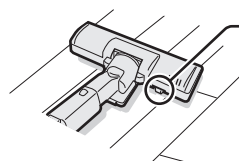

吸込口が床に付いていても、ローラースイッチが床から離れている場合は一時停止します。

### ご注意

- 一時停止中に、回転ブラシやローラースイッチに触れないでください。**【回転ブラシが動作して、けがの原因】**

吸込口のお手入れは、必ず運転を停止し、電源プラグを抜いてからおこなってください。

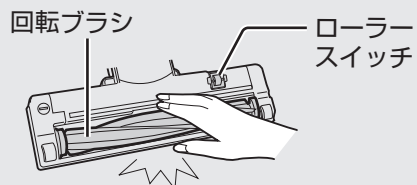

# 掃除する 2

## お掃除のコツ

### ★吸込口を軽くゆっくりとすべらせるように動かす。

すばやく前後させるよりゴミがよく吸えます。  
また、掃除機や床面の傷付きを防止します。

### ★マットやラグ類のお掃除中に吸込口が吸い付いて、吸込口を動かしにくいときは、ひじをのばして手元ハンドルの位置を下げ、寝かせぎみにして動かす。

特に吸込口の操作が重くて動かしにくいと感じたときは、「弱モード」でお掃除してください。

### ★たたみは目に沿って動かす。

### ★ベッドの下などは、ズームパイプを寝かせて左または右にひねると水平になり、狭いすき間をお掃除できます。

手元ハンドル

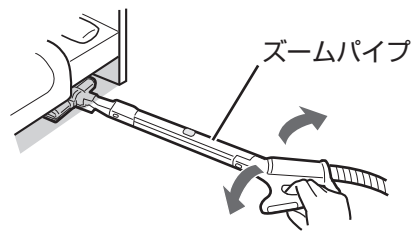

### お願い

- お掃除するときは、吸込口や付属吸込口を必ず取り付けてください。取り付けないでお掃除すると、傷付きや故障の原因になります。
- 吸込口を床に強く押し付けてお掃除しないでください。車輪や起毛クッション (16 ページ) が早く摩耗して床面を傷付けるおそれがあります。
- 吸込口(車輪)を横やななめに動かすと、床面にこすり傷や跡が付くおそれがあります。
- 杉・ひのき・パイン・クッションフロアなどやわらかく傷付きやすい床や、床用ワックス・コーティング剤をお使いの床では、吸込口の移動でこすり傷が付くことがあります。特に、吸込口を床面に強く押し付けて移動したり、同じ位置で運転を続けないようにしてください。
- 吸込口の移動で、新築などのワックスがけされた床の光沢に差ができた場合は、絞った布で拭き取り、再度ワックス拭きをして乾燥させてください。
- ペットの毛などが車輪に巻き付いて車輪の回転が悪くなる場合があります。こまめにお手入れしてください。(16 ページ)



## ズームパイプの長さを調整する

伸縮ボタンを押しながら、ズームパイプを伸ばす(縮める)。

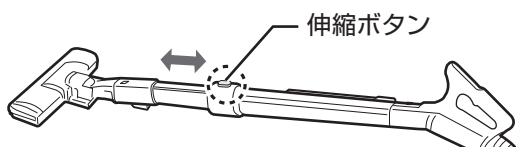

### ご注意

- 運転中に伸縮ボタンを押さない。【ズームパイプが急に縮んで指をはさむ原因】
- ズームパイプを縮めるときは、指をはさまないように、気を付けてください。



## ブザー音のお知らせ

フィルターお手入れの時期をブザー音でお知らせします。

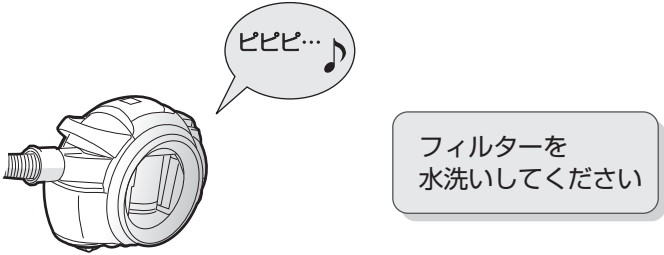
ブザー音	お知らせ内容／対処のしかた
<p>ピーピーピー…</p>	<p>ダストカップセットのフィルターが汚れています。            ▶ダストカップのゴミを捨て、クリーニングブラシで            フィルターのゴミやほこりを取り除いてください。(12, 13ページ)</p> 
<p>ピピピ…</p>	<p>ダストカップセットのフィルターにほこりが詰まっています。            ▶フィルターをはずして水洗いしてください。(14, 15ページ)</p>  <p>本体が熱くなっています。            ▶運転を止めて、涼しい所にしばらく放置してください。            冷却せずに運転すると、本体の過熱保護回路が働き、しばらくの間、使用できなくなります。</p>

### お知らせ

- 吸込口がふさがれた場合(マット掃除時や付属吸込口使用時など)は、フィルターが汚れていなくてもブザー音が鳴ることがありますが、**切**を押してから再度運転すると消えます。

# 掃除する ③

ピアノなど傷付きやすいものはお掃除しないでください。

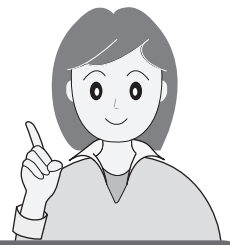

## 付属吸込口を使うとき(すき間ノズル)

- 「弱モード」または「自動エコモード」でご使用ください。(「自動エコモード」では吸込力は変化しません)

### すき間ノズル

- 家具のすき間・窓のサッシなどのお掃除に。
- 手元ハンドルやズームパイプに付けて使用できます。

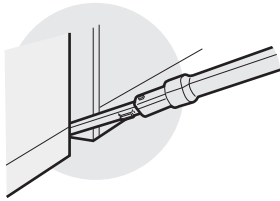

### 付ける・はずす

- しっかり差し込んでから使う。  
ズームパイプに付けるときも同様におこなう。

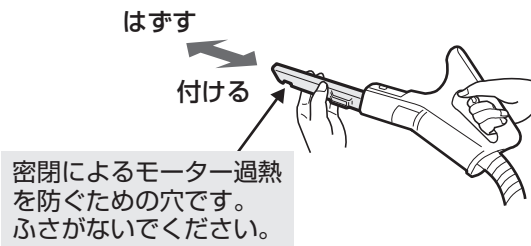

ズームパイプのフックに差し込んで収納します。

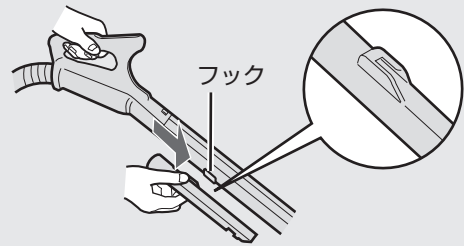

# 収納する

付属吸込口や付属品は紛失しないよう、大切に保管してください。

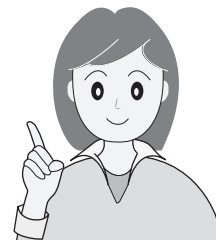

## スタンド収納とコンパクト収納

1

電源プラグをコンセントから抜き

ズームパイプを縮めて、フックを本体底のホルダーに差し込む

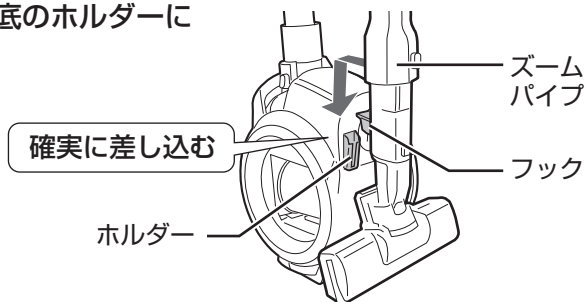

- ズームパイプを縮めるときは、指をはさまないように、気を付けてください。
- フックをホルダーに差し込んだ後は、ズームパイプを左右に揺らし、倒れないことを確認してください。

使いかた

2

### スタンド収納

ホースをズームパイプに巻き付ける

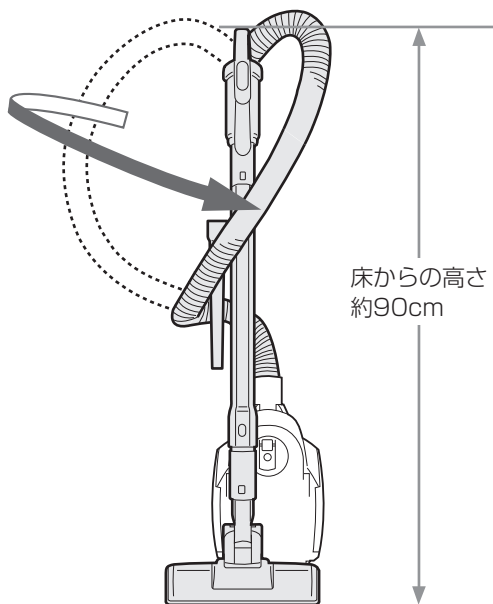

### コンパクト収納

手元ハンドルの着脱ボタンを押して、手元ハンドルをズームパイプからはずして巻き付ける

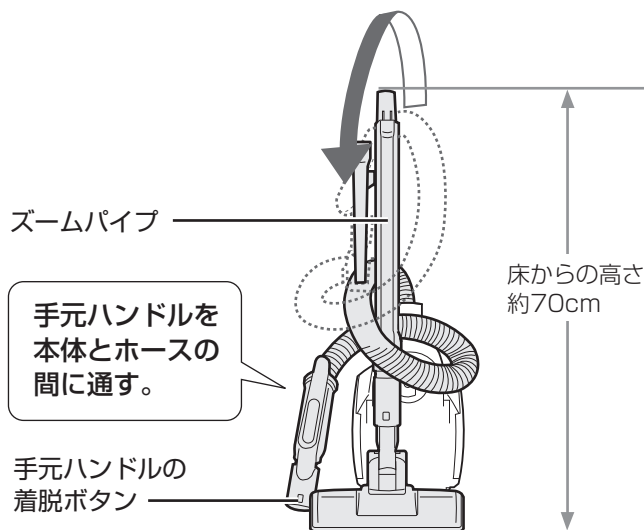

ご注意

- 収納状態のまま持ち運ばないでください。  
【ホースやズームパイプがはずれて、床面などを傷付けたり、けがの原因】
- 本体を立てた状態で、カップ取出しレバーを引き上げないでください。 (12ページ)  
【ダストカップセットが飛び出し危険】

# ゴミを捨てる

## ゴミ捨ての目安

### ■ゴミが「ゴミ捨て」ラインを超える前に

ダストカップセット

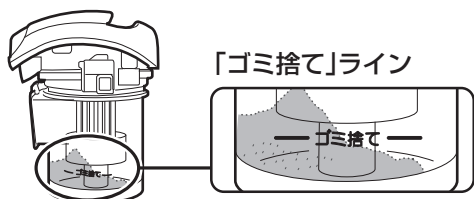

- ゴミが片寄ってたまっている場合もラインを超える前に捨ててください。

### ■「ピーピーピー…」と鳴ったとき

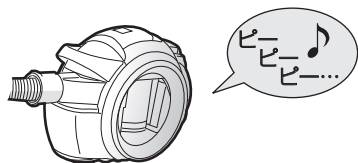

- ダストカップのゴミを捨て、筒型フィルターのゴミも取り除いてください。(13ページ) ひんぱんに「ピーピーピー…」と鳴るときは、お手入れしてください。(14, 15ページ)

- 吸込口がふさがれた場合(マット掃除時や付属吸込口使用時など)は、フィルターが汚れていなくてもブザー音が鳴ることがありますが、**切**を押してから再度運転すると消えます。

## お願い

- ゴミを捨てずに運転を続けると、筒型フィルターにゴミが付着して吸込力が低下します。お掃除のたびにゴミを捨ててください。捨てずにさらに運転を続けると、故障の原因になります。
- ゴミがこぼれるのを防ぐために、ダストカップが入る大きめのゴミ箱や、ゴミ袋などにゴミを捨ててください。
- 電源プラグを抜き差しするときは必ず、電源プラグを手で持っておこなってください。無理に力を加えると、変形や破損のおそれがあります。

## 取り出す

電源プラグをコンセントから抜き  
ダストカップセットを取り出す

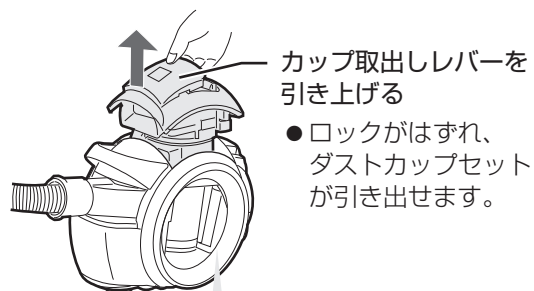

カップ取出しレバーを引き上げる

- ロックがはずれ、ダストカップセットが引き出せます。

- 本体の吸気パッキンは取りはずせません。

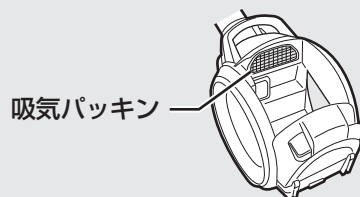

- ダストカップにクリーニングブラシ(白)が付いています。(はずしかた・付けかた 4ページ)

## ゴミを捨てる

### 1 ダストカップをはずしてゴミを捨てる

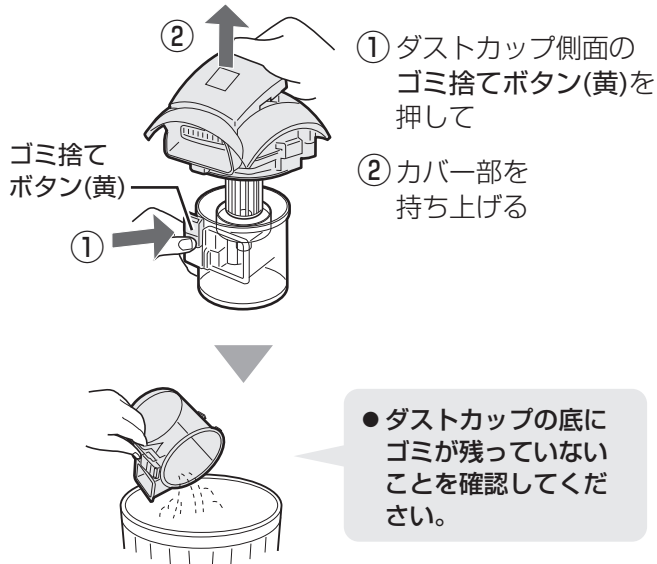

### 2 筒型フィルターのゴミを取り除く

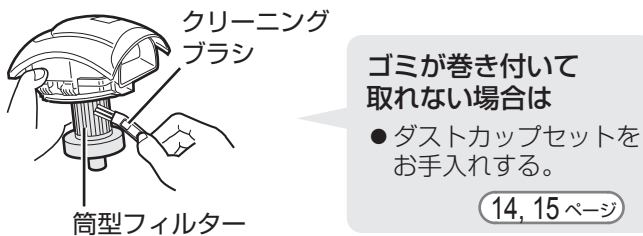

#### 長く使い続けると

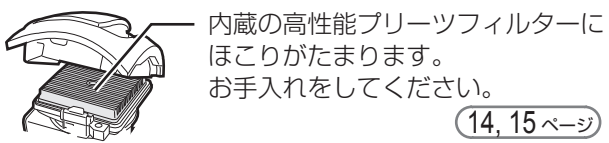

### 3 ダストカップを取り付ける

- ① 黄色の面とゴミ捨てボタン(黄)を合わせて
- ② しっかり押し込む

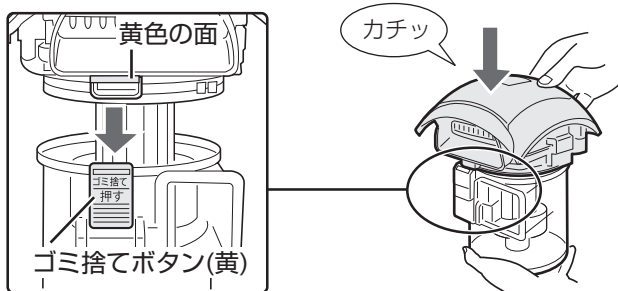

## 取り付ける

### ダストカップセットを本体に取り付ける

- クリーニングブラシをダストカップに取り付けてください。(4 ページ)



#### 取り付けできない場合は

- ダストカップセット収納部の底のゴミや異物を取り除く。

#### ご注意

- ダストカップセットを本体に取り付けるときは、ダストカップセット収納部に指を入れないでください。【けがの原因】

#### お知らせ

- ダストカップセットを本体に確実に取り付けないと、吸込力が低下したり、異音がしたり、モーターにゴミが入るなど、故障の原因になります。
- ダストカップセットは、組み立ててからでないと、本体に確実に取り付けできません。
- ゴミ捨てやお手入れ時に筒型フィルター(下)を紛失しないよう、ご注意ください。



筒型フィルター(下)

# お手入れする

# 1

## ダストカップセット

### お手入れの目安

次のようなときは、フィルターのゴミやほこりを取り除いてください。

#### ■「ピーピーピー…」と鳴ったとき

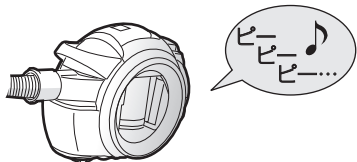

- 運転が途中で止まる時
- 吸込力が弱くなる時
- 運転音が変化したり、大きくなる時

次のようなときは、フィルターを水洗いしてください。

#### ★「ピピピ…」と鳴ったとき

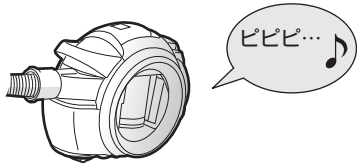

- ★ 本体が熱くなる時
- ★ 細かい粉類を吸わせたと時
- ★ ひんぱんに「ピーピーピー…」と鳴るとき

- フィルターを充分にお手入れしても、「ピピピ…」と鳴る場合は、別売の高性能プリーツフィルターをお買い求めいただき、取り換えてください。

(21 ページ)

- 吸込口がふさがれた場合(マット掃除時や付属吸込口使用時など)は、フィルターが汚れていなくてもブザー音が鳴ることがありますが、**切**を押してから再度運転すると消えます。

### お願い

- お手入れせずに運転を続けると自動停止します。必ずお手入れしてください。
- 新聞紙などを敷いて、お手入れしてください。
- シンナー・ベンジン類や、お湯(約40℃以上)は使わないでください。
- 各フィルターは、必ず取り付けて運転してください。ほこりがモーターに入って故障の原因になります。

### はずす

#### 1 カップカバーを開けてはずす

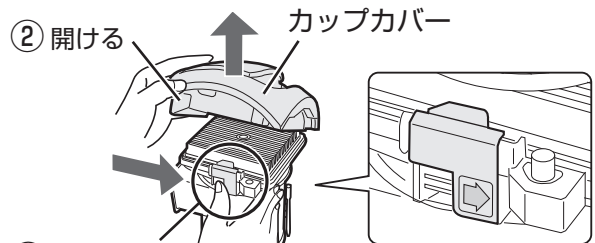

- ① 赤いレバーを矢印方向に動かして

- 矢印の方向へたおすとはずれます。

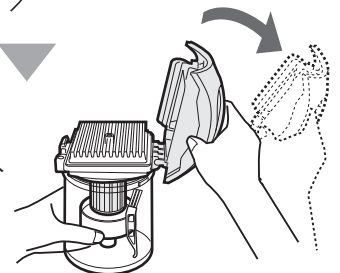

#### 2 高性能プリーツフィルターをはずす

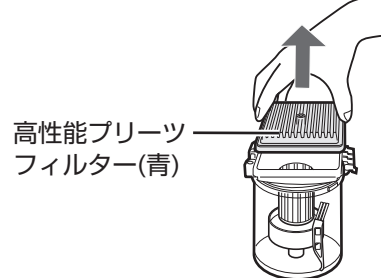

#### 3 筒型フィルターをはずす

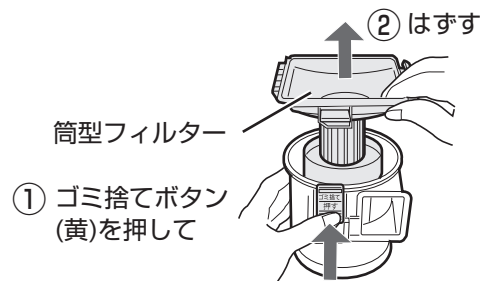

#### ③ 筒型フィルター(下)をはずす

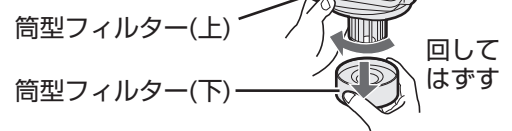

水洗いできるもの

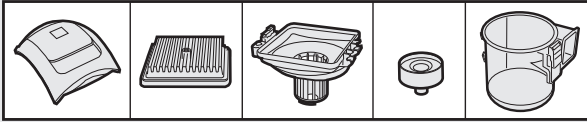

ゴミやほこりを取り除く

高性能プリーツフィルター

はたいてゴミやほこりを落とす。

裏側にゴミがたまりやすいため、右図の向きで、はたいてください。



●強くはたかない。  
【破損の原因】

筒型フィルター(上・下)

クリーニングブラシでゴミやほこりを取り除く。

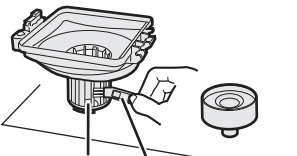

メッシュ  
やさしく  
こする。      クリーニング  
ブラシ(白)

カップカバー

水または薄めた中性洗剤を含ませた布で拭く。



汚れがひどいときは水洗いしてください

高性能プリーツフィルター(青)

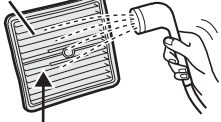

裏側を念入りに洗ってください。

●においや汚れが気になる場合は、衣類用漂白剤10mLに対し、水1Lで薄めた液に約3時間つけた後、水洗いする。



水または薄めた中性洗剤で洗う。

カップカバー



筒型フィルター

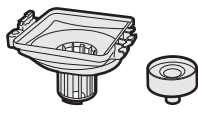

ダストカップ

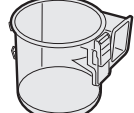

水洗いした後は十分に乾かしてください

- ドライヤーなどの熱風を当てない。  
【変形や故障の原因】
- 水気をしっかり切り、タオルなどで水分をやさしく拭き取って、風通しのよい所で陰干しして、十分に乾かす。【においの発生や故障の原因】

乾燥時間目安：12時間  
(環境や季節によって異なります)

警告



お手入れ時は必ず電源プラグを抜く  
【感電・けがの原因】

組み立てる

1 筒型フィルター(上・下)をダストカップに付ける

- ① 筒型フィルター(上・下)を付ける。  
差し込み位置を合わせて、回す

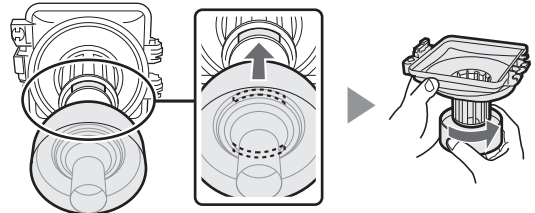

- ② 黄色の面とゴミ捨てボタン(黄)を合わせて、押し込む。

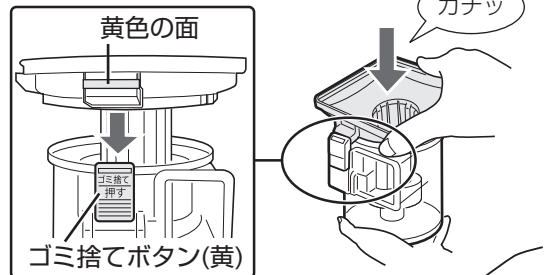

2 高性能プリーツフィルターを付ける

- 筒型フィルター内にゴミや異物がないことを確かめてから付ける。  
【異音発生の原因】

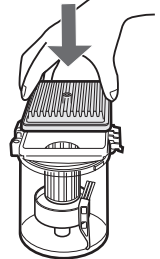

3 カップカバーを付けて閉じる

軸(2カ所)を溝に合わせて順番に押し込む。

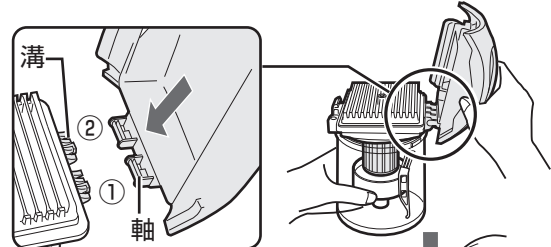

「カチッ」と音がするまで押し込む。

お知らせ

- 各部品を正しく組み立てないと、本体に取り付けできません。
- ゴミ捨てやお手入れ時に筒型フィルター(下)を紛失しないよう、ご注意ください。

お手入れ

# お手入れする 2

## 吸込口・本体・ 付属吸込口

吸込口(回転ブラシ) お手入れの目安：吸引力が弱くなったり汚れが気になるとき(月1回程度)

### ゴミを取り除く

吸込口に付いたほこりをすき間ノズルで吸い取り、部からみ付いた毛・糸くずを切り取ってから、絞った布で拭く。

通気口に付いたほこりも、すき間ノズルで吸い取ってください。

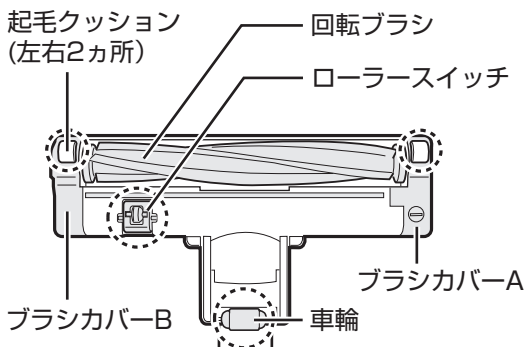
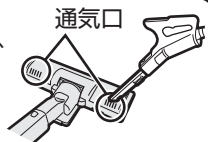

回転ブラシの溝に沿って切り取る。  
(ブラシの毛先を切らない)

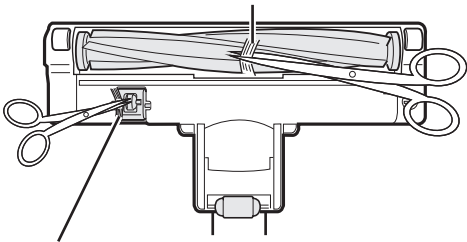

細かい部分についたゴミは先の細いハサミやピンセットなどで取り除く。

部分が摩耗した場合は使用を中止し、**3ページ**をご確認のうえ、お買いあげの販売店にご相談ください。  
(お近くに販売店がない場合は **23ページ**)

### 回転ブラシを水洗いする

#### 回転ブラシをはずす

- ① コインなどで「ひらく」まで回して、ブラシカバーAをはずす

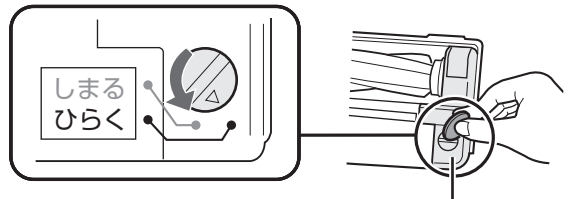

●爪で回したり、強く回さない。  
【けがや破損の原因】

ブラシカバーA

- ② 回転ブラシを持ち上げながらベルトをギアからはずして、回転ブラシをはずす

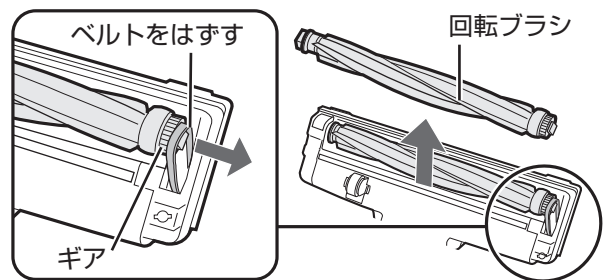

- ③ 回転ブラシを水洗いし、十分に乾かす

#### お願い

- 洗剤・シンナー・ベンジン類や、お湯(約40℃以上)は使わないでください。変質や変形の原因になります。
- 水洗いした後は、水気をしっかり切り、風通しのよい所で陰干しして、十分に乾かしてください。
- ドライヤーなどの熱風を当てないでください。変形や故障の原因になります。

#### 吸込口全体は水洗いできません。

吸込口内部の汚れが気になるときは、水または薄めた中性洗剤を含ませた布で拭き取ってください。

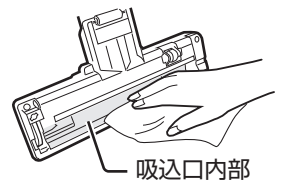

## 本体・付属吸込口

お手入れの目安：汚れが気になるとき

#### 本体

水または薄めた中性洗剤を含ませた布で拭き取る。シンナー・ベンジン類は使わないでください。【変質や変形の原因】

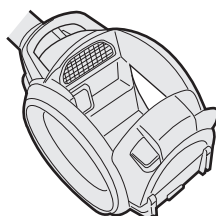

#### ご注意

- 本体は水洗いできません。



水洗いできるもの

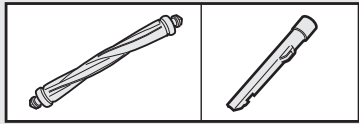

**警告**



お手入れ時は必ず  
電源プラグを抜く  
プラグを抜く **【感電・けがの原因】**

回転ブラシを取り付ける

- ① 回転ブラシのギアがないほうを溝の奥まで入れる

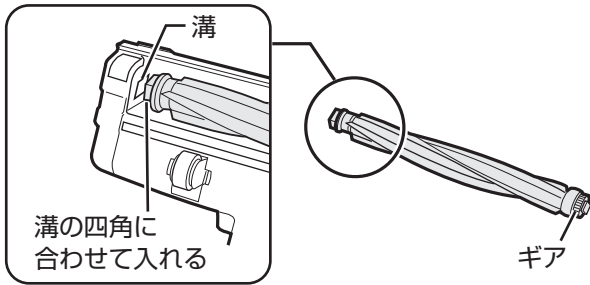

- ② 回転ブラシのギアにベルトをかけ、溝に入れる

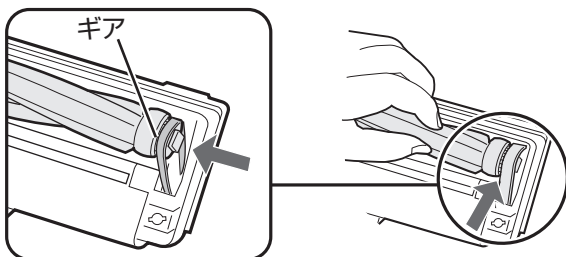

● 左右を逆に入れると取り付けできません。

- ③ ブラシカバーAのツメを穴にかけて取り付ける

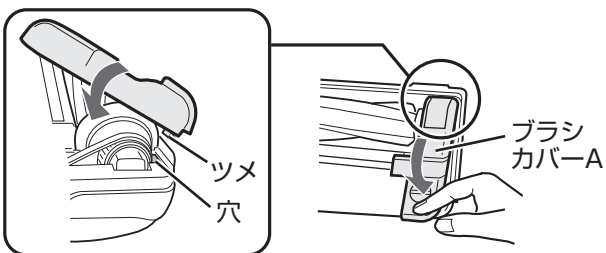

- ④ コインなどで「しまる」まで回す

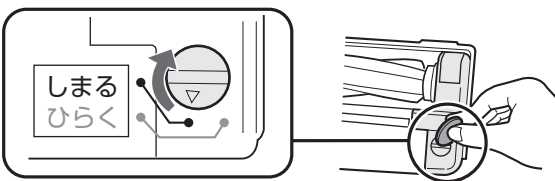

回転ブラシに毛髪などが  
からみ付いたときは

回転ブラシ両端(黒)の軸受けホルダー・ワッシャーを  
はずして※、取り除いてください。

※平行にまっすぐはずしてください。

軸受けホルダー・ワッシャーを紛失しないよう、  
ご注意ください

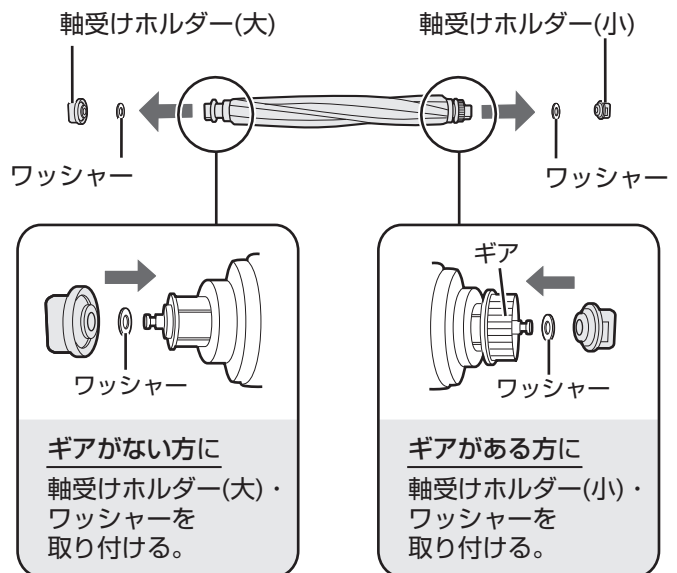

お願い

- お手入れ後は必ず、軸受けホルダー(大)(小)・ワッシャーを取り付けてください。
- 回転ブラシが取り付けできない場合は、軸受けホルダー(大)(小)・ワッシャーを正しく取り付けているか確認してください。

お手入れ

付属吸込口

水または薄めた中性洗剤で洗う。



お願い

- 水洗いした後は、水気をしっかり切り、風通しのよい所で陰干しして、十分に乾かしてください。

# こんなときは？

こんなとき	お調べください	参照ページ
<b>運転できない</b>	<ul style="list-style-type: none"> <li>●電源プラグがコンセントから抜けていませんか。</li> <li>●ホースがホース差込口から抜けていませんか。</li> </ul>	— —
<b>異音がする</b>	<ul style="list-style-type: none"> <li>●ダストカップセットを本体に正しく取り付けられていますか。</li> <li>●高性能ブリーツフィルターと筒型フィルターの間にゴミや異物が入っていませんか。</li> </ul>	13 15
<b>自動<sup>エコ</sup>や強/弱を押しても反応しない</b>	<ul style="list-style-type: none"> <li>●「ピピピ…」と鳴っているときは、自動<sup>エコ</sup>や強/弱を受け付けません。<b>切</b>を押して運転を止め、ダストカップセットのフィルターにほこりが詰まっていたり、本体が熱くなったりしている場合は対処をしてから、操作してください。</li> </ul>	9
<b>「ピーピーピー…」と鳴る</b> <small>9 ページ</small>	<ul style="list-style-type: none"> <li>●ダストカップセットのフィルターが汚れていませんか。ダストカップのゴミを捨て、フィルターのゴミやほこりを取り除いてください。</li> <li>●吸込口がふさがっていませんか。(マット掃除時や付属吸込口使用時など)<b>切</b>を押してから再度運転すると消えます。</li> </ul>	12, 13 14, 15  9
<b>途中で止まる 「ピピピ…」と鳴る</b> <small>9 ページ</small> <b>吸込力が弱い 運転音に変化した・大きくなった</b>	<ul style="list-style-type: none"> <li>●筒型フィルターや高性能ブリーツフィルターが目詰まりしていませんか。フィルターを水洗いしてください。</li> <li>●ダストカップにゴミがいっぱいたまっていますか。</li> <li>●ティッシュなどの大きいゴミがダストカップ内部に巻き付いていませんか。</li> <li>●ホース・ズームパイプ・吸込口などにゴミが詰まっていますか。詰まったゴミを取り除いてください。</li> </ul>	14, 15  12, 13 12, 13 —
<div style="border: 1px solid black; padding: 5px;"> <p>次の場合は故障の可能性があります。お買いあげの販売店、またはお客様ご相談窓口にお問い合わせください。</p> <ul style="list-style-type: none"> <li>●上記の処置をしてもお掃除中に止まる場合</li> <li>●「ピピピピピッ・ピピピピピッ…」とくり返して鳴る場合</li> </ul> </div>		23
<div style="border: 1px solid black; padding: 5px;"> <p>本体・電源プラグ・電源コードは運転時40～50℃程度の温度になりますが、異常ではありません。</p> </div>		
<b>本体が熱い</b>	<ul style="list-style-type: none"> <li>●筒型フィルターや高性能ブリーツフィルターが目詰まりしていませんか。</li> </ul>	14, 15
<b>電源プラグ・電源コードが熱い</b>	<ul style="list-style-type: none"> <li>●差し込みがゆるくぐらついていませんか。</li> <li>●延長コードを使用していませんか。(コンセントに直接差し込んでください)</li> </ul>	2 2
<b>本体に取り付けできない</b>	<ul style="list-style-type: none"> <li>●ダストカップセット収納部の底にゴミがありませんか。</li> <li>●クリーニングブラシを正しく収納していますか。</li> <li>●ダストカップセットの各部品を正しく組み立てていますか。</li> </ul>	13 4 15
<b>ダストカップセットを組み立てられない</b>	<ul style="list-style-type: none"> <li>●ダストカップのゴミを捨ててください。</li> <li>●筒型フィルターにゴミが巻き付いていませんか。</li> <li>●ダストカップセットの各部品を正しく組み立てていますか。</li> </ul>	12, 13 15 15

運転中の本体のトラブル

熱い

ダストカップセット

修理のご依頼や  
お問い合わせの前に、  
もう一度下記の内容を  
お調べください。

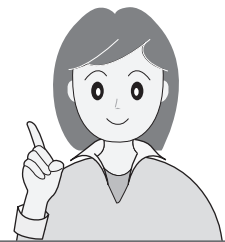

	こんなとき	お調べください	参照 ページ
吸込口・回転ブラシ	回転ブラシが 回転しない	<ul style="list-style-type: none"> <li>● 吸込口裏側のローラースイッチが床から離れると、安全のため、回転ブラシが自動で一時的に停止します。(セーフティストップ)</li> <li>● ブラシ「切」に切り替えてご使用ではありませんか。</li> <li>● 毛髪や糸くずなどが、からんでいませんか。</li> <li>● 吸込口が密着するようなじゅうたんや玄関マットなどを「強モード」でお掃除すると、吸込口が吸い付いて自動停止機能が働き、回転ブラシが止まる場合があります。その場合、いったん電源を切ってください。約5～6分すると、自動停止機能が解除されて使用できます。</li> <li>● マットやラグ類のお掃除中に吸込口が吸い付いて、回転ブラシが止まる場合があります。その場合は、弱モードでお掃除してください。</li> <li>● 吸込口を正しく組み立てていますか。</li> </ul>	7 6 16, 17 —
	吸込口からカラカラ音がする	<ul style="list-style-type: none"> <li>● ローラースイッチ(セーフティストップ機構)の構造上、発生する音です。異常ではありません。</li> </ul>	—
自動エコモード	吸込力が自動で変化しない	<ul style="list-style-type: none"> <li>● ブラシ「切」に切り替えてご使用のときは、吸込力は変化しません。</li> <li>● 付属吸込口を使ってお掃除するときは、吸込力は変化しません。</li> </ul>	6, 7 7, 10
	自動エコモード中に吸込力がひんぱんに変わる	<ul style="list-style-type: none"> <li>● 自動エコモードのセンサー感度を変更してください。変更しても吸込力がひんぱんに変わる場合は、「強モード」または「弱モード」をご使用ください。</li> </ul>	20
におう	排気がにおう	<ul style="list-style-type: none"> <li>● ダストカップにゴミがいっぱいたまっていませんか。(ゴミの種類によっては、におう場合があります)</li> <li>● 筒型フィルターや高性能プリーツフィルターを水洗いした後、十分に乾かしていますか。(水分が残ったまま使用するとにおいの原因になります)</li> </ul>	12, 13 14, 15
	ブザー音が鳴り続ける	<ul style="list-style-type: none"> <li>● <b>切</b> を押すとブザー音が止まります。</li> </ul>	—
その他	ズームパイプに油のようなものが塗ってある	<ul style="list-style-type: none"> <li>● ズームパイプの伸縮をスムーズにするためにグリスを塗っています。気になる場合は、拭き取ってください。</li> </ul>	—
	電源コード収納部から風が出ている	<ul style="list-style-type: none"> <li>● モーターと電源コードを冷却するために、風を通してあります。フィルターを通った後の空気です。</li> </ul>	—
	すき間ノズルに穴があいている	<ul style="list-style-type: none"> <li>● 密閉によるモーター過熱を防ぐための穴です。ふさがなくてください。すき間ノズルを付けると吸込力が弱くなりますが、故障ではありません。</li> </ul>	—
	高性能プリーツフィルターに白く浮いて見える部分がある	<ul style="list-style-type: none"> <li>● 白いフィルター材が浮いて見えることがありますが、品質上の問題はありません。</li> </ul>	—

必要なとき

### モーターの寿命について知っておいていただきたいこと

掃除機のモーターには寿命があり、寿命の際には通電が遮断されます。このとき、異臭・異音をともなう場合があります。これは、モーターの部品(カーボンブラシ)が磨耗する際に発生するものです。

ご使用を中止し、必ず電源プラグを抜いてから、お買いあげの販売店、またはお客様ご相談窓口 **(23ページ)** にお問い合わせください。

# 設定を変更する

## 自動エコモードのセンサー感度

自動エコモード中に吸込力がひんぱんに変わって気になるなどの場合は、床面を検知するセンサーの感度を変更できます。

電源プラグを抜いてから、再度コンセントに差し込み、

1

自動エコ と 強/弱 を同時に4秒以上押す

ピッピッピッ♪

2

自動エコ を押し、センサー感度を選ぶ  
● 押すたびに変わります。

こんなときに	感度設定
<ul style="list-style-type: none"> <li>フローリングで吸込力がひんぱんに変わる</li> <li>じゅうたんからフローリングに移動しても吸込力が変化しない</li> </ul>	「低め」に設定してください。
<ul style="list-style-type: none"> <li>じゅうたんで吸込力がひんぱんに変わる</li> <li>フローリングからじゅうたんに移動しても吸込力が変化しない</li> </ul>	「高め」に設定してください。

感度設定	低め	標準※	高め
ブザー音	ピッ →	ピピッ →	ピピピッ

※お買いあげ時は「標準」に設定。

3

切 を押し、設定を完了する

ピー♪

### お知らせ

- センサー感度を変更しても、床材によっては、お望みの状態にならないことがあります。その場合は、「強モード」または「弱モード」をご使用ください。

# 仕様

電源	100V 50-60Hz
消費電力	850～約240W
吸込仕事率※	300～約60W
運転音	66～約58dB
集じん容積	0.25L
質量	3.8kg 本体(コードリール含む)・ホース・ズームパイプ・吸込口の合計
本体寸法	幅177mm×奥行304mm×高さ239mm
コードの長さ	5m

※吸込仕事率とは、JIS規格に定められている吸込力の目安で、最大(～最小値)を表示しています。使用時の吸じん力は吸込仕事率以外に吸込具の種類・ゴミのたまり具合や床材の違いなどによって異なります。

- 本機はヘルツ(Hz)フリーです。転居により電源周波数が変わっても、部品の取り換えや調整の必要はありません。
- 本機は日本国内向け仕様です。海外ではご使用できません。

### 愛情点検



長年ご使用の掃除機の点検を!  
このような症状はありませんか?

- スイッチを入れても、ときどき運転しないことがある。
- 電源プラグや電源コードを動かすと、通電したりしなかったりする。
- 運転中、ときどき止まる。
- 運転中に異常な音がする。
- 本体が変形したり異常に熱い。
- ホースが破れている。
- こげくさいにおいがする。

### ご使用中止

事故防止のため、すぐに運転を停止し、電源プラグをコンセントから抜き、必ず販売店に点検をご依頼ください。(お近くに販売店がない場合は [23ページ](#))  
なお、点検・修理に要する費用は、販売店にご相談ください。

# 別売品

- お買いあげの販売店または、お近くのシャープ製品取扱店でお買い求めください。
- お買い求め・お問い合わせの際は、各部品の流通コードをご連絡ください。
- 下記の部品および希望小売価格は、2021年1月現在のもので変更する場合があります。

## ● 高性能プリーツフィルター

流通コード 217 337 0563  
希望小売価格 4,180円 (税込)

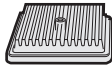

## ● 筒型フィルター(上)

流通コード 217 213 0119  
希望小売価格 2,640円 (税込)

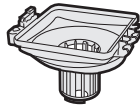

## ● 筒型フィルター(下)

流通コード 217 407 0040  
希望小売価格 660円 (税込)



## ● ダストカップ

流通コード 217 137 0592  
希望小売価格 2,860円 (税込)

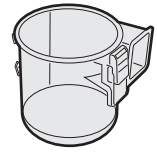

## ● クリーニングブラシ

流通コード 217 310 0258  
希望小売価格 660円 (税込)

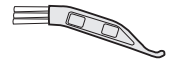

### 交換用別売品

摩耗時などの交換に 16 ページ

## ● 回転ブラシ

(軸受けホルダー付)  
流通コード 217 310 0337  
希望小売価格 3,080円 (税込)

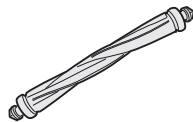

## ● 軸受けホルダー(小)

流通コード 217 214 0511  
希望小売価格 682円 (税込)



ワッシャー付属

## ● 軸受けホルダー(大)

流通コード 217 214 0512  
希望小売価格 682円 (税込)

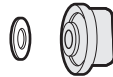

ワッシャー付属

## ● ブラシカバーA

流通コード 217 110 3442  
希望小売価格 550円 (税込)



## ● ブラシカバーB

流通コード 217 110 3441  
希望小売価格 550円 (税込)



## ● コンパクトふとん掃除ヘッド

流通コード 217 936 0722  
希望小売価格 3,080円 (税込)

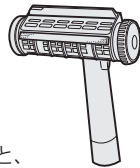

ベットの抜け毛などを集め取るゴムブレードと、ほこり・花粉を取るエチケットブラシの2種類のヘッドで使えます。ふとんにも使えます。

## ● ベンリブラシ

流通コード 217 936 0697  
希望小売価格 1,320円 (税込)



机や棚の上などのお掃除に。

# 保証とアフターサービス

## 修理を依頼されるときは

### 持込修理

- 1 「こんなときは？」(18, 19ページ)を調べてください。
- 2 それでも異常があるときは使用をやめて、必ず電源プラグをコンセントから抜いてください。
- 3 お買いあげの販売店にご連絡ください。

<b>便利メモ</b> お買いあげの際に記入されると便利です。	お買いあげ日	販売店名
	年 月 日	電話 ( ) —

### 保証期間中

- 修理に際しましては保証書をご提示ください。保証書の規定に従って、修理させていただきます。

### 保証期間が過ぎているときは

- 修理すれば使用できる場合には、ご希望により有料で修理させていただきます。

### 修理料金のしくみ

- 修理料金は、技術料・部品代などで構成されています。

技術料	故障した製品を正常に修復するための料金です。
部品代	修理に使用した部品代金です。

## 保証書

- 保証書は (裏表紙) にあります。
- 保証期間…お買いあげの日から1年間です。  
保証期間中でも有料になることがありますので、保証書をよくお読みください。  
持込修理の対象商品を直接メーカーへ送付した場合の送料などや、出張修理をおこなった場合の出張料は、保証期間中でもお客様の負担となります。

## 補修用性能部品の保有期間

- 当社は掃除機の補修用性能部品の製造打切後6年保有しています。
- 補修用性能部品とは、その製品の機能を維持するために必要な部品です。

### 部品について

- 部品共用化のため、共通色に変更する場合があります。
- 環境への配慮のため、修理に際して再生部品・代替部品を使用する場合があります。また、修理後、交換した部品は当社が任意に回収のうえ、適切に処理いたします。

# お客様ご相談窓口のご案内

修理・使いかた・お手入れ・お買い物などのご相談・ご依頼、および万一、製品による事故が発生した場合は、お買いあげの販売店、または下記窓口にお問い合わせください。



## 【会員サービス】「COCORO MEMBERS」入会で製品情報を上手に活用

「COCORO MEMBERS」でご愛用製品を「MY家電登録」いただくと、別売品やお手入れ方法などサポート情報が手軽にご利用いただけます。COCORO MEMBERSのサイトから修理のお申し込みをされる場合、お客様情報や製品情報を入力する手間が省けます。

<https://jp.sharp/support/sp/cocoro/cocoro.html>

COCORO MEMBERS  
MY家電登録はこちら



## いつでも便利なWebサービス【シャープオンラインサポート】

ご質問やお困りごとは、気軽にアクセス、しっかりアシスト！

シャープ お問い合わせ

<https://jp.sharp/support/>

オンラインサポート  
トップページ



修理のご依頼、進捗確認はWebで！

シャープ 修理相談

<https://jp.sharp/support/repair.html>

インターネットから  
修理のお申し込み



## 使いかた・お手入れなどのご相談窓口

おかけ間違いのないようご注意ください。

**受付時間** (年末年始を除く) ●月曜～土曜：9:00～18:00 ●日曜・祝日：9:00～17:00

固定電話、PHSからは、フリーダイヤル

**0120 - 078 - 178**

携帯電話からは、ナビダイヤル

**0570 - 550 - 449**

■フリーダイヤル・ナビダイヤルがご利用いただけない場合は…

電話	FAX
<b>050 - 3852 - 5405</b>	<b>06 - 6792 - 5993</b>
〒581-8585 大阪府八尾市北亀井町3丁目1番72号	



## 修理に関するご相談窓口

おかけ間違いのないようご注意ください。

**受付時間** (年末年始を除く) ●月曜～土曜：9:00～20:00 ●日曜・祝日：9:00～17:00

固定電話、PHSからは、フリーダイヤル

**0120 - 02 - 4649**

携帯電話からは、ナビダイヤル

**0570 - 550 - 447**

■フリーダイヤル・ナビダイヤルがご利用いただけない場合は…

電話	FAX
<b>050 - 3852 - 5520</b>	<b>06 - 6792 - 3221</b>
〒581-8585 大阪府八尾市北亀井町3丁目1番72号	

※沖縄県にお住まいのお客様については、那覇サービスセンターにおかけください

電話：098 - 861 - 0866 (受付時間：年末年始を除く月曜～金曜 9:00～17:00)

## 「宅配業者引き取りサービス」のご案内

※サービスエリア：日本国内地域。ただし、沖縄県を除く。

当社指定の宅配業者が修理依頼品をお引き取りし、修理完了後に修理完了品をご自宅までお届けするサービスです。(有料)

<http://www.sharp-sec.co.jp/repair/pickup>

宅配業者引き取り  
サービスはこちら



### ■QRコードについて

QRコードは株式会社デンソーウェーブの登録商標です。誘導されるサイトおよび動画の視聴は無料ですが、通信料金はお客様のご負担になります。

### 【ご相談窓口におけるお客様の個人情報のお取り扱いについて】

シャープ株式会社および関係会社は、お客様の個人情報をご相談対応や修理対応などに利用させていただいております。個人情報は適切に管理し、修理業務等を委託する場合や正当な理由がある場合を除き、第三者に開示・提供いたしません。個人情報の取扱いの詳細については、<https://corporate.jp.sharp/privacy/index-j.html> をご参照ください。

●所在地・電話番号・受付時間などについては、変更になることがあります。(2K1910)

## お問い合わせ先

お問い合わせの前にもう一度「こんなときは?」(18, 19ページ)をご確認ください。

お客様ご相談窓口(23ページ)よりお問い合わせください。

### Webもご活用ください。

(機種により対応していない項目もあります)

シャープ お問い合わせ 掃除機

検索

<https://jp.sharp/support/cleaner/>



Q&A情報 ~よくある質問などを掲載~



故障診断ナビ ~お困りごとを解決~

シャープ株式会社

本社 〒590-8522 大阪府堺市堺区匠町1番地



\* T I N S J A 6 6 3 V B R Z \*

Printed in China  
TINSJA663VBRZ 20M-②