

SHARP®

充電式掃除機 **家庭用**

取扱説明書

形名

イー シー エイ アール エス エックス

EC-AR2SX

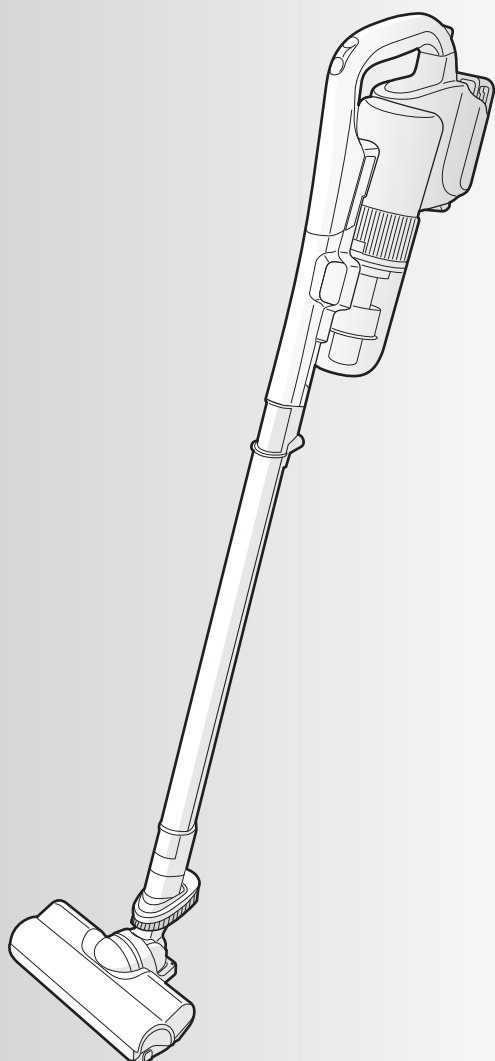

お買いあげいただき、まことにありがとうございました。
この取扱説明書をよくお読みのうえ、正しくお使いください。
ご使用前に、「安全上のご注意」を必ずお読みください。
この取扱説明書は、保証書とともにいつでも見ることが
できる所に必ず保管してください。

もくじ

ページ

はじめに	おすすめポイント	2
	バッテリー(電池)を長持ちさせるコツ	2
	ランプの光りかた	3
	安全上のご注意	4
	お願い	7
	バッテリー(電池)の交換	7
	各部のなまえ	8
	•各部のなまえと組み立てかた	8
•付属品	8	

使いかた	準備する	10
	•バッテリー(電池)を充電する	10
	掃除する	12
	•お掃除の流れ	12
	•お掃除のコツ	14
•付属吸込口を使うとき	15	
	スグトルブラシ・はたきノズル・ すき間ノズル・ふとん掃除パワーヘッド・ タテヨコ曲がるすき間ノズル	
	収納する	19
	ゴミを捨てる	20

お手入れ	お手入れする	22
	•ダストカップセット	22
	•吸込口・ふとん掃除パワーヘッド(回転ブラシ)	24
	•本体・付属吸込口・充電部の接点(端子)	24

必要なとき	こんなときは?	26
	設定を変更したいとき	29
	仕様	29
	保証とアフターサービス	30
	お客様ご相談窓口のご案内	31
別売品	裏表紙	

製品登録の
お願い



COCORO MEMBERS

オンラインでの各種サポートサービスをご利用いただくために、
シャープの会員サービス(COCORO MEMBERS)でご愛用
製品の登録をお願いいたします。(登録無料)

<https://iclub.sharp.co.jp/m/>

スマートフォンは
こちらから



おすすめポイント

いろいろな所を軽々お掃除

- 付属吸込口を使うと、高い所から部屋の隅まで軽々とお掃除できます。

12~18 ページ

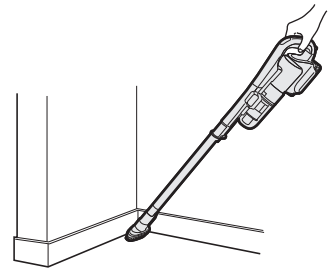
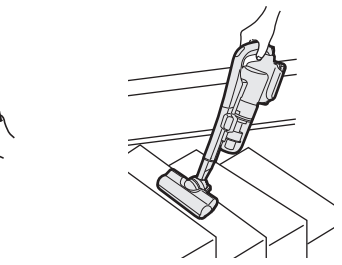
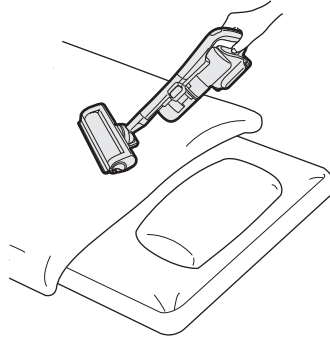
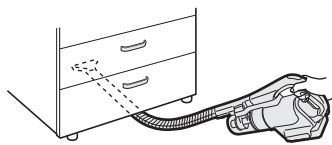

床面の細かな汚れをきれいに拭き取る「極細ループから拭きブラシ」

- 極細繊維をループ状に織り込んだブラシで、床面の汚れをきれいに拭き取ります。

壁ぎわやじゅうたんなどの特に気になる場所には「フルパワーモード」

12 ページ



長押しでフルパワー！

バッテリー(電池)をはずして充電「セパレート・チャージ」

10 ページ

- 本体の置き場所にとらわれずに充電できます。
- バッテリーは2個付属しています。運転中にもうひとつのバッテリーを充電でき、充電忘れを防ぐことができます。

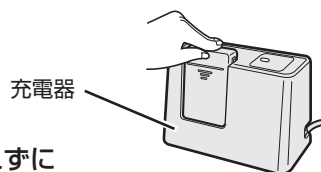

バッテリーを長持ちさせるコツ

使用時間にかかわらず、お掃除が終わった後は必ず充電してください。

- バッテリー残量がなくなる前に充電した方が、バッテリーは長持ちします。
- バッテリーを使いきった状態のまま放置するとバッテリーの劣化につながります。
- 長期間放置すると劣化につながるおそれがあるため、2個のバッテリーを交互に使用することをおすすめします。

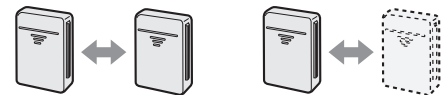

○ バッテリーを交互に使用する

✗ 片方を予備として保管する

1カ月以上使わないときは **7 ページ**

バッテリーの交換目安



充放電約1,100回 ◆

- ◆ 満充放電をくり返す当社基準による試験の場合。使用条件や環境によってバッテリー寿命は異なります。こまめな充電で、充放電回数が延びることもあります。

ランプの光りかた

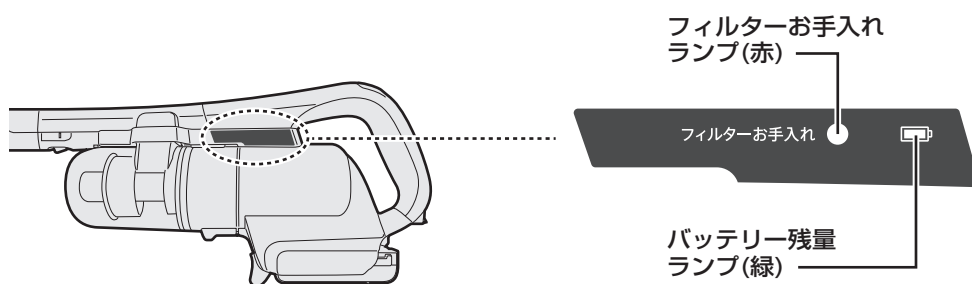
●フィルターお手入れの時期・バッテリー(電池)残量をお知らせ

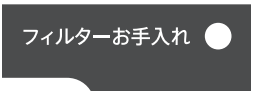

ランプの光りかた		お知らせ内容／対処のしかた
フィルターお手入れランプ (赤) ^{※1} 	点灯	ダストカップセットのフィルターが汚れています。 ➡ ゴミを捨て、フィルターのゴミやほこりを取り除いてください。 (20, 21 ページ)
	速く点滅 (約0.2秒間隔)	ダストカップセットのフィルターにほこりが詰まっています。 ➡ フィルターを水洗いしてください。(22, 23 ページ) 本体が熱くなっています。 ➡ 涼しい所にしばらく放置してください。 冷却せずに運転すると本体の過熱保護回路が働き、しばらくの間、使用できない場合があります。
バッテリー残量ランプ (緑) ^{※2} 	点灯	バッテリー残量が充分あります。
	点滅 (約1秒間隔)	バッテリー残量が少なくなっています。
	速く点滅 ^{※3} (約0.2秒間隔)	バッテリー残量がわずかになりました。 (バッテリー残量がなくなりました) ➡ バッテリーを充電してください。(10 ページ) バッテリーが熱くなっています。 ➡ バッテリーを本体からはずし、涼しい所にしばらく放置してください。

※1 吸込口がふさがれた場合(マット掃除時や付属吸込口使用時など)は、フィルターが汚れていなくても点灯、または点滅することがありますが、 を押してから再度運転すると消えます。

※2 バッテリー残量ランプは、次のときに光ります。(バッテリー残量がないときは光りません)

- 本体にバッテリーをセットしてから約5秒間
- お掃除中
-  を押して運転を止めてから約5秒間

※3 右記の対処をしても点滅する場合は、本体からバッテリーをはずして差し直してください(数回)。それでも点滅が続く場合はバッテリーの故障の可能性がありますので、バッテリーを交換してください。(7 ページ)

安全上のご注意

1

必ずお守りください

人への危害、財産への損害を防ぐため、お守りいただくことを説明しています。

■誤った使いかたで生じる内容を次のように区分して、説明しています。

⚠️ 危険 「死亡または重傷を負うおそれが高い」内容。

⚠️ 警告 「死亡または重傷を負うおそれがある」内容。

⚠️ 注意 「軽傷を負う、または財産に損害を受けるおそれがある」内容。



警告

感電・火災・漏電・大けがを防ぐために

充電器は



- 交流100V以外の電圧で使用しない
- タコ足配線をしな
(火災・感電の原因)
- 電源プラグ・電源コードを破損させない
 - 無理に曲げない・引っ張らない・ねじらない・束ねない・はさみ込まない・加工しない
 - 吸込口・ふとん掃除パワーヘッドの回転ブラシに巻き込ませない
 - 傷付けない・重いものを載せない
(コードが傷み、火災・感電の原因)
- ゆるんだコンセントは使わない
- ぬれた手で電源プラグを抜き差ししない
- 電源プラグ・電源コードが傷んだ場合は使わない
販売店に修理をご依頼ください。
(感電やショート・発火・けがの原因)



- 必ず付属の充電器を使用する
延長コードは使用しない。
(火災・感電・故障の原因)
- 電源プラグのほこりは定期的にとる
プラグを抜き、乾いた布で拭く。
(プラグにほこりなどがたまると、湿気などで絶縁不良となり、火災の原因)
- 電源プラグは根元まで確実に差し込む
(不完全な差し込みは、火災・感電・ショートの原因)

使用場所・ご使用時は

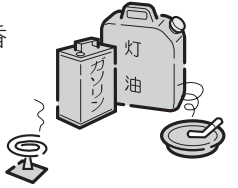
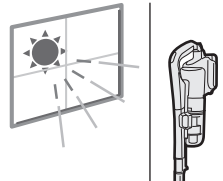

- 引火性のあるもののそばで使用しない、吸わせない
 - 灯油・ガソリン・線香
 - ベンジン・シンナー
 - タバコの吸殻
 - トナーなどの可燃物など
(爆発や火災の原因)
 - 風呂場など濡れた場所・濡れるおそれのある場所・高温多湿の場所での使用や、水・湿ったゴミの吸い込みは絶対にしない
(感電やショート・発火の原因)
 - 本体・充電器に水や洗剤をかけたり、水洗いしない(水洗いできる部品は除く)
(感電やショート・発火の原因)
 - 火中に投入したり、加熱しない
また、火やストーブのそば、直射日光の当たる場所、炎天下の車内など高温の場所に置かない
(ショート・発火・液漏れ・爆発・変形・変色など異常の原因)
- 

異常・故障時にはただちに使用を中止する



- スイッチを入れても、ときどき運転しないことがある。
- 充電器の電源プラグや電源コードを動かすと、充電器の充電ランプがついたり消えたりする。
- 運転中、ときどき止まる。
- 運転中に異常な音ができる。
- 本体や充電器が変形したり異常に熱い。
- こげくさいにおいがする。

- **自動切** を押して運転を止め、本体からバッテリーをはずす。
- 充電器は電源プラグをコンセントから抜く。

「こんなときは？」 **(26~28ページ)** をご確認くださいから、販売店に点検をご依頼ください。

■お守りいただく内容の種類を次の図記号で説明しています。

- | | |
|---|--|
|  してはいけないこと。 |  しなければならないこと。 |
|---|--|

ご使用時は

-  ● 本体・充電器の改造は絶対にしない
また、修理技術者以外の方は分解したり修理をしない
(火災・感電・けがの原因)
修理はお買いあげの販売店にご相談ください。
(お近くに販売店がない場合は **31 ページ**)

- 充電中や充電完了直後は、充電器・バッテリーの端子に触れない **10 ページ**
(やけどの原因)

- 針金やピンなどの金属で、本体・充電器・バッテリーの端子に触れない
(発熱・発火・感電・故障の原因)

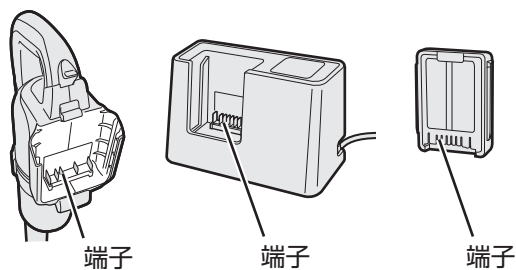

- 回転ブラシやローラースイッチ (セーフティストップ機構)には触れない
(手などにけがをする原因)
特にお子様にはご注意ください。

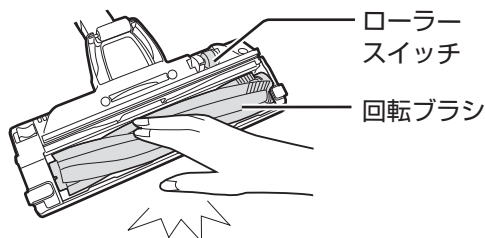

-  ● お手入れ・点検時には必ず
 - 運転を停止し、本体からバッテリーをはずす
 - 充電器は電源プラグを抜く
(感電やけがの原因)



注意

感電・火災・本体の故障・けがを防ぐために

ご使用時は

-  ● 排気口をふさがない
- 吸込口をふさいで長時間運転しない
(過熱による、本体の変形・発火・火災の原因)

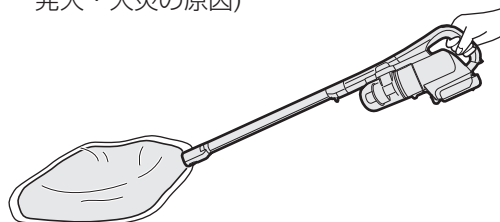

- パイプ差込口・パイプの接点・排気口に、金属類・ピンなどを入れない
(感電や故障の原因)

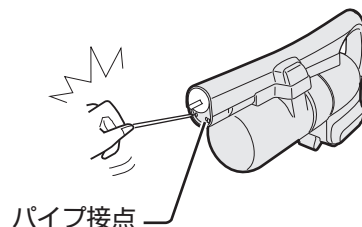

- パイプやダストカップ、タテヨコ曲がるすき間ノズルを持って本体を持ち運ばない
(本体がはずれたり倒れて、けがや故障の原因)

充電器は

-  ● 電源プラグを抜くときは、必ず電源プラグを手で持って抜く
(感電やショート・発火の原因)
- 長期間使わないときは、電源プラグをコンセントから抜く
(絶縁劣化による感電・漏電・火災の原因)

安全上のご注意 2

バッテリー(電池)について



危険

感電や火災などの事故や大けがを防ぐために



- バッテリーは当社製掃除機以外の機器では使用しない
(当社ロボット掃除機にはご使用になれません)
また、バッテリーを分解したり、改造したり、単独で充電しない
(火災・感電・けがの原因)
- はんだ付けしない
- 端子に針金やピンなどの金属類を接触させない
また、ネックレスやヘアピンなどといっしょに持ち運んだり、保管しない
- 釘を刺す、ハンマーで叩く、踏みつけるなど、強い衝撃を与えたり、投げつけたりしない
- 落下などにより変形したり、傷の付いたバッテリーは、使用しない
- 火中に投入したり、加熱しない
- 火やストーブのそば、直射日光の当たる場所、炎天下の車内など高温の場所に置かない
- 水につけない、濡らさない
- 充電器は当社指定のバッテリー以外の充電には使用しない
(発熱・発煙・破裂・発火・液漏れの原因)



- 必ず当社指定のバッテリーを使う
(発熱・発煙・破裂・発火の原因)
- バッテリー内部の液体が漏れて目に入ったときは、こすらずに、すぐに水道水などのきれいな水で十分に洗ったあと、直ちに医師の治療を受ける
(目に障害を与える原因)



警告

感電・火災・漏電・大けがを防ぐために



- バッテリーの異臭・発熱・液漏れ・変色・変形・その他、今までと異なることに気付いたときは使用しない
(発熱・発煙・破裂・発火の原因)
- ぬれた手でバッテリーを触らない
(発熱・発火・感電の原因)



- バッテリー内部の液体が漏れて皮膚や衣類に付着したときは、すぐに水道水などのきれいな水で十分に洗う
(皮膚に障害を与える原因)
- バッテリーは乳幼児の手の届かない所に置く
- 所定の充電時間を超えても満充電にならない場合は充電をやめ、バッテリーを交換する 7 ページ



注意

感電・火災・本体の故障・けがを防ぐために



- 充電は必ず5℃～35℃の環境でおこなう
(発熱・発煙・破裂・発火の原因や、正しく充電できなかつたり、バッテリー劣化の原因)
- 湿気やほこりが少ない場所で使用・保管する
(発熱・発火・感電の原因)

お願い

こんなことにもご注意を

吸込口・ふとん掃除パワーヘッド裏面のローラースイッチ・車輪・起毛クッション*が摩耗していると、床面やふとんを傷めることがあります。 ※ スグトルブラシ・タテヨコ曲がるすき間ノズル(先端ノズル)の起毛クッション含む

摩耗した場合は、新しいものに取り換えが必要です。使用を中止し、お買いあげの販売店にご相談ください。(お近くに販売店がない場合は **31 ページ**)

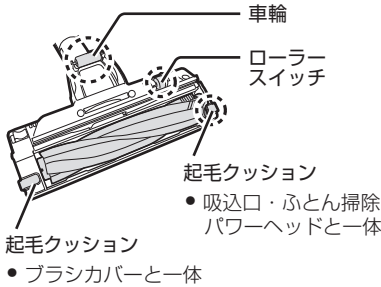

● 〇の部品は預かり修理になります。

- 次のようなものは吸わせない (内部の傷つきやゴミの詰まり・故障の原因)
 - 液体や湿ったゴミ
 - 鋭利なもの(ガラス・カミソリなど)
 - 大きなゴミ・大量のゴミを一度に吸わせる
 - ひも類
 - 大量の砂
- 細かい粉類(石こう・セメント・チョークなど)を吸わせた場合は、各フィルターをお手入れしてください **(22, 23 ページ)**
- ダストカップセット **8 ページ** をはずした状態で運転しない
- 土間など土足で歩く場所や、でこぼこしたコンクリート床などを掃除しない(吸込口裏面や床面などを傷付ける原因)
- 床面や敷居の段差、家具や壁などに吸込口を強く当てない (床面などを傷付ける原因)
- 回転ブラシに注油しない(プラスチックが割れる原因)

長期間使わないときは

- 1カ月以上使わないときは、本体からバッテリーをはずし、必ずバッテリーを満充電にしてから保管してください。 **10 ページ**

充電器の電源プラグは抜くことをおすすめします。電源プラグを差し込んだ状態では、約0.5Wの電力を消費しています。使わないときに電源プラグを抜いておくと、無駄な消費を抑えることができます。

- バッテリーを保管するときは次のことにご注意ください。

針金やネックレスやヘアピンなどの金属類といっしょに持ち運んだり、保管しないでください。また、湿気やほこりが少ない場所で保管してください。(発熱・発火・感電の原因)

- 充電器を引きずらない(床面などを傷付ける原因)
- 運転中、テレビの画面にノイズが発生することがありますが、テレビ本体に影響はありません
- この充電式掃除機は家庭用です業務用としての使用はできません。また、お掃除以外に使用しないでください。

バッテリー(電池)の交換

バッテリーは消耗品です。繰り返し使用することで劣化し運転時間が徐々に短くなります。バッテリーの劣化は、ご使用状況や動作環境により異なりますが、下記のいずれかの場合はバッテリーを交換してください。

- 満充電にしても運転時間が極端に短くなったとき。
- 室温が5℃～35℃の環境で、充電するたびに充電器の充電中ランプ(赤)がゆっくり点滅(約1秒間隔)したとき。

- バッテリー価格(別売品) **裏表紙**
- バッテリーの交換目安 **2 ページ**

(低温(約5℃以下)や高温(約35℃以上)の環境で充電したときに充電器の充電中ランプ(赤)が、ゆっくり点滅(約1秒間隔)した場合は故障ではありません。5℃～35℃の環境で充電してください。)

バッテリーのリサイクルにご協力ください

バッテリー(リチウムイオン電池)は、リサイクル可能な貴重な資源です。不要になったバッテリーは、廃棄をせずに充電式電池のリサイクル協力店へお持ち込みください。お近くのリサイクル協力店は、以下のページから検索することができます。一般社団法人 JBRCホームページ <http://www.jbrc.com>

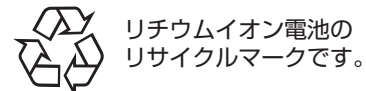

Li-ion22

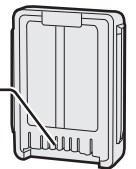

使用済みバッテリーの取り扱いについて

端子部を市販のビニールテープなどで絶縁してください。また、分解しないでください。

各部のなまえ

各部のなまえと組み立てかた

スティック状態でご使用の場合

- 各部品をはずすときは、**着脱ボタン** を押しながらはずす。
- パイプの着脱ボタンを押しながらはずすかわりに、パイプレバーを引きながらはずすこともできます。(15, 16 ページ)

右側面

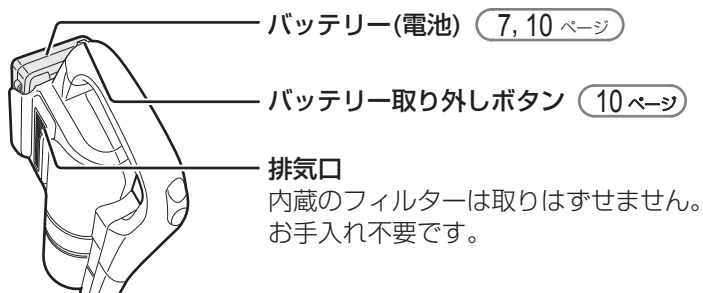

ダストカップセット

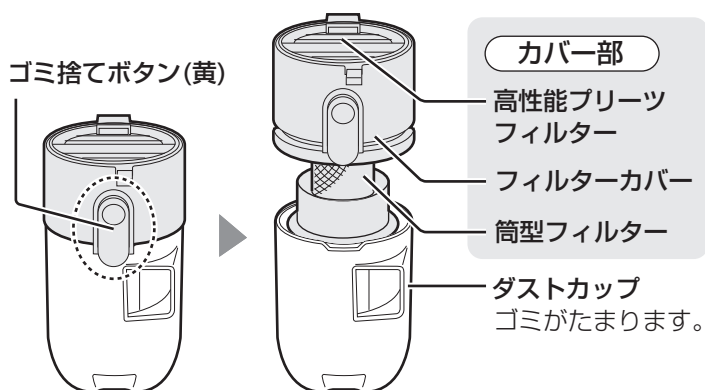

- ゴミ捨てボタン(黄)を押すと、ダストカップとカバー部に分かれます。
- フィルターお手入れランプ(赤)が速く点滅したら、各フィルターを水洗いしてください。(22, 23 ページ)

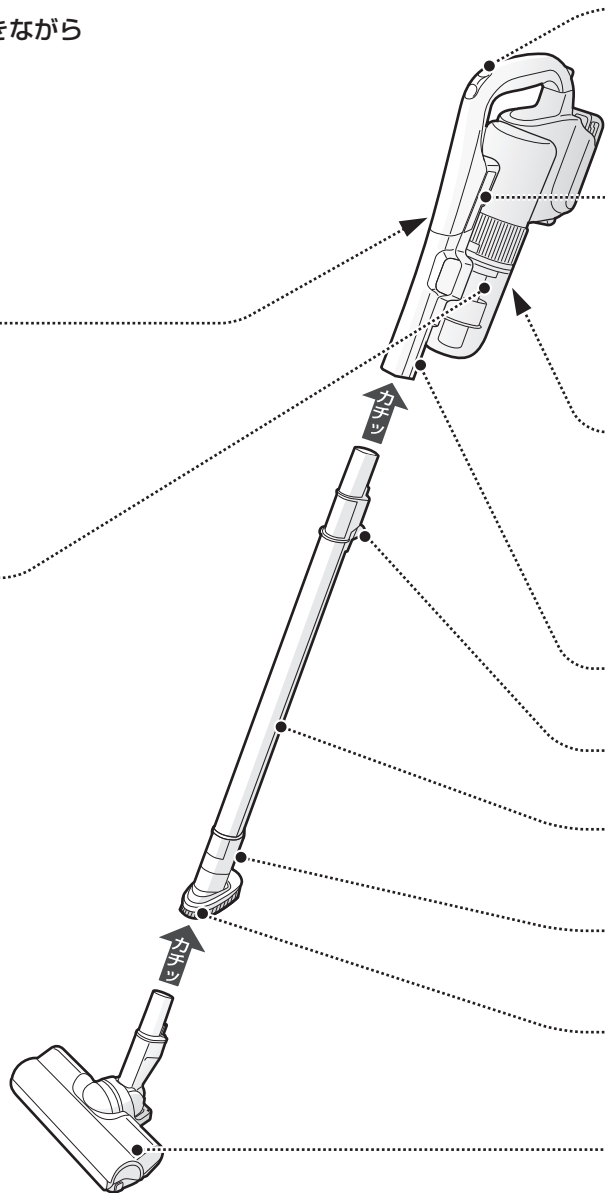

付属品

上記の **吸込口** | **パイプ** も付属品です

- 充電器(1個) (10 ページ)

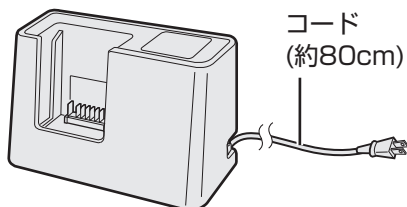

- バッテリー(2個)

(梱包時、1個は充電器に装着、もう1個は充電器の上に収納)



- クリーニングブラシ(1個)

(本体に付いています)

使用後は、図の方向で付ける

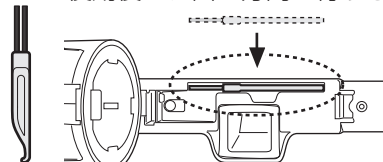

付属吸込口

- スグトルブラシ(1個)



本体ハンドル/手元スイッチ (12 ページ)

持ち運ぶときは、必ず本体ハンドルを持ってください。他の部分(パイプやダストカップなど)を持つと、本体がはずれたり倒れて、けがや故障の原因になります。

ランプ (3 ページ)

裏面

ホルダー部

(13, 19 ページ)

**カップ取り外し
レバー(黒)**

(20 ページ)

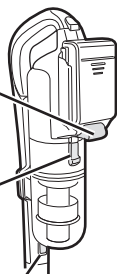

着脱ボタン

パイプレバー

裏面

パイプ

着脱ボタン

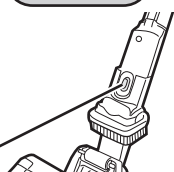

スグトルブラシ* (15 ページ)

*梱包時はパイプに装着されていません。

吸込口

(24 ページ)

ハンディ状態でご使用の場合

- 各部品をはずすときは、**着脱ボタン** を押しながらはずす。

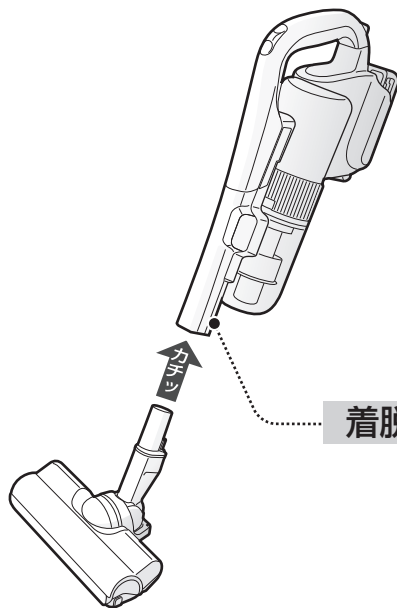

着脱ボタン

パイプの突起に合わせて差し込む。

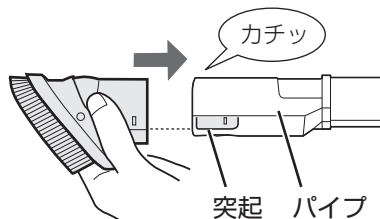

15~18, 24 ページ

- はたきノズル (1個)

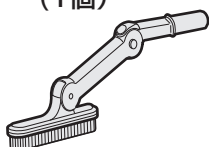

- すき間ノズル (1個)

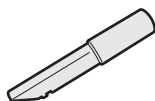

- ふとん掃除
パワーヘッド (1個)

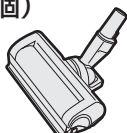

- タテヨコ曲がる
すき間ノズル (1個)



(先端ノズルは、はずれた状態で梱包されています)

印刷物付属品 (各1部)

- 取扱説明書*
- 保証書

*当商品は日本国内向けであり、日本語以外の説明書はありません。

This model is designed exclusively for Japan, with manuals in Japanese only.

準備する

バッテリーを長持ちさせるために **2 ページ** をご覧ください。

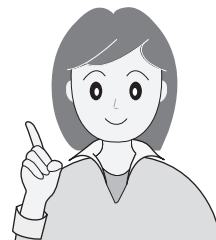

バッテリー(電池)を充電する

お買いあげ時にはバッテリーが十分に充電されていませんので、ご使用前には必ず、充電器の充電中ランプが消えるまで充電してください。(お買いあげ時は手順2からおこなってください)

本体からバッテリーをはずす

- ① バッテリー取り外しボタンを矢印方向に押しながら
- ② バッテリーを矢印方向にはずす。

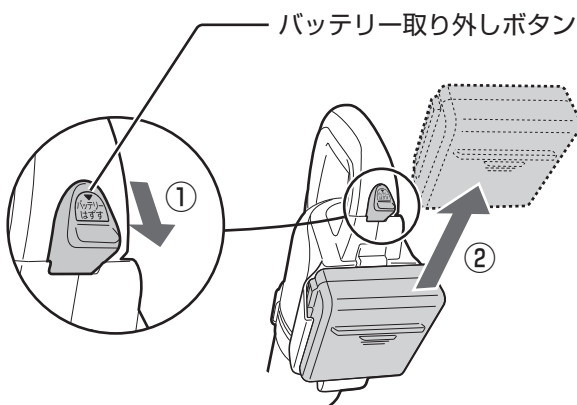

充電器の電源プラグをコンセントに差し込む

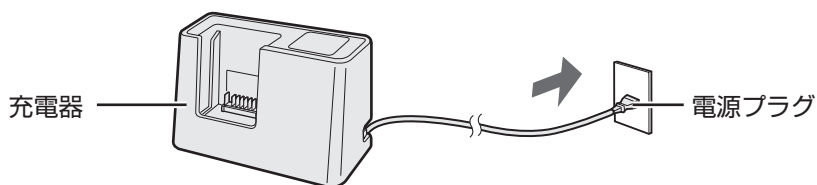

バッテリーを充電器にセットして充電する

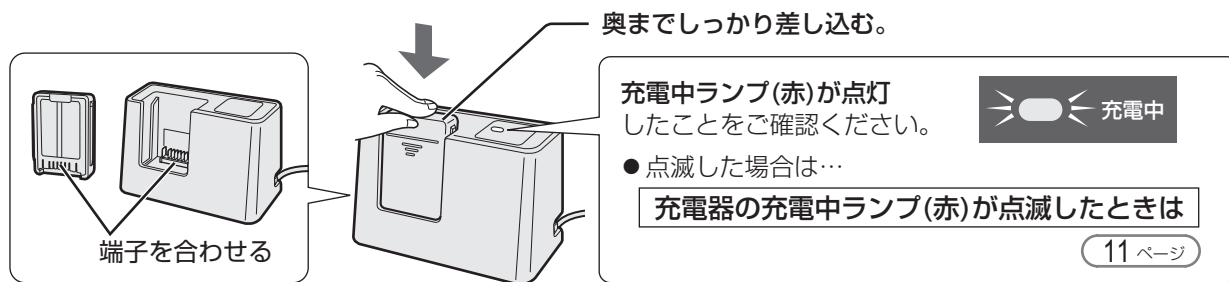

充電中ランプ(赤)の光りかた	充電状態	充電開始からの目安時間 ※
点灯	充電中	—
消灯	充電完了(満充電)	約80分

※ 目安時間は充電開始時のバッテリー残量によって変わります。

- 満充電になると、自動で充電が終了します。
ふだんご使用の場合は、充電完了後、バッテリーを充電器に差したままにしても問題ありません。
長期間使わないときは、バッテリーを充電器から抜いて保管してください。(7 ページ)

お知らせ

- 充電中に充電器やバッテリーが熱くなりますが、異常ではありません。

ご注意

- 充電中や充電完了直後は充電器やバッテリーの端子が熱くなりますので、触れないでください。【やけどの原因】

4

バッテリーを本体に差し込む

- ① バッテリーを充電器から引き抜く。
- ▶
- ② バッテリーを本体に差し込む。

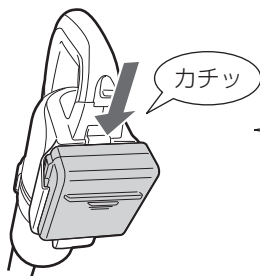
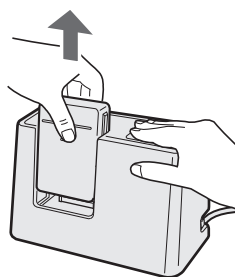

本体の溝に合わせて、「カチッ」と音がするまで、しっかり差し込む。

- 端子が接続すると、バッテリー残量ランプが約5秒光ってバッテリー残量をお知らせします。差し込んでいる途中でランプが光っても、必ず「カチッ」と音がするまで、しっかり差し込んでください。

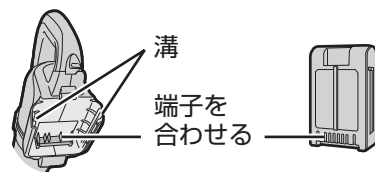

お知らせ

充電できない場合は次のことをご確認ください

- 充電器の電源プラグが抜けていませんか。
- バッテリーを充電器に正しくセットしていますか。
- 充電器やバッテリーの端子に汚れや異物が付いていませんか。乾いた布で取り除いてください。(24, 25 ページ)

バッテリーの使用を開始するときは

- バッテリーに使用開始日をご記入ください。(修理時などに参考にさせていただきます)

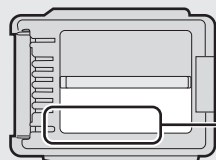

〈記入位置〉

ご使用開始日
年 月 日

充電について

- 次の場合は、充電時間が長くなることがあります。
 - 長期間使用していないとき
 - 低温(約5℃以下)や高温(約35℃以上)の環境で充電したとき (室温が5℃~35℃の環境で充電してください)

運転時間について

- バッテリーは繰り返し使用することで運転時間が徐々に短くなります。
- バッテリー残量がなくなると、バッテリー残量ランプ(緑)が点滅してお知らせします。(3 ページ)

最長連続運転時間*

弱モード	約30分
強モード	約8分
自動モード	約20分

*バッテリー1個使用の場合(満充電・電池初期/20℃)。床面の材質・使用環境・使用状態により異なります。

充電器の充電中ランプ(赤)が点滅したときは

- 低温(約5℃以下)や高温(約35℃以上)の環境でゆっくり点滅(約1秒間隔)したときは、故障ではありません。5℃~35℃の環境で充電してください。
- 5℃~35℃の環境で充電してもゆっくり点滅(約1秒間隔)したときは、バッテリーの交換時期です。(7 ページ)
- 点滅(約1秒間隔で2回)したときは、バッテリーを充電器から引き抜き、もう一度奥までしっかり差し直してください。それでも点滅が続くときは、充電器の故障またはバッテリーの劣化や故障の場合があります。
- 速く点滅(約0.2秒間隔)したときは、充電器の故障またはバッテリーの劣化や故障の場合があります。

お買いあげの販売店、またはお客様ご相談窓口 (31 ページ) にご相談ください。

- 点滅について… ゆっくり点滅(約1秒間隔) : チカー・チカー・チカー…
- 点滅(約1秒間隔で2回) : チカチカ・チカチカ・チカチカ…
- 速く点滅(約0.2秒間隔) : チカチカチカチカ…

掃除する 1

お掃除の流れ

手元スイッチ



始める

ふだんのお掃除に **自動モード**



▶ お掃除の場所に合わせて吸込力を自動で変えます。

- 弱モード・強モード運転中に、自動モードに切り替える場合は、 を押して運転を終了後、もう一度 を押してください。

吸込力をご自分で変えたいとき **弱モード** **強モード**



▶ 押すと「弱モード」からスタートします。
▶ 押すたびに「弱モード」⇔「強モード」に切り替わります。

- 弱モード：吸込力や音を抑えてお掃除したいとき
(マット・ラグ類が吸い付くときなど)
- 強モード：強い吸込力で掃除したいとき

お掃除の途中で特に気になる場所をお掃除したいとき **フルパワーモード**

自動モード・弱モード・強モードでお掃除中に



1秒以上押す ▶ 「強モード」より強い吸込力のフルパワーモード運転を約5秒間継続し、元のお掃除モードに戻ります。

- フルパワーモード運転中に、自動モードや弱/強モードに切り替えたいときは、 を押して運転を終了後、もう一度 または を押してください。

終わる



▶ お掃除終了 ▶

バッテリー(電池)
を充電する
10 ページ

衛生面から、お掃除のたびに
ゴミを捨てることをおすすめ
します。 **20, 21 ページ**

お知らせ

- お掃除を始めると、吸込口の回転ブラシが自動で回転します。
- 強モードでお掃除を終了しても、次回 を押すと、弱モードからスタートします。
- 運転中にバッテリー残量がなくなると、過放電によるバッテリーの劣化を防止するため自動停止します。使用時間にかかわらず、お掃除終了後はバッテリーを充電してください。
- マットやラグ類のお掃除中に吸込口が吸い付いて、回転ブラシが止まる場合があります。その場合は、弱モードでお掃除してください。

自動モード

お掃除の場所に合わせて吸込力を自動コントロール

床面を検知しながら吸込力を自動で変えてお掃除します。※

●じゅうたんの
ときは
吸込力：強

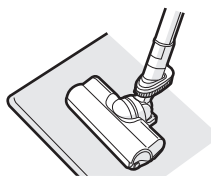

●フローリングの
ときは
吸込力：弱

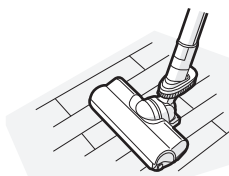

※ お掃除のしかたによって、吸込力がひんぱんに変わることがあります。気になる場合はセンサー感度を変更できます。(29 ページ)

お知らせ

● 付属吸込口(スグトルブラシ・はたきノズル・すき間ノズル・タテヨコ曲がるすき間ノズル)を使ってお掃除するときは、吸込力は自動で変わりません。(15, 16, 18 ページ)

お掃除を中断するときは (下図の状態にできます)

●必ず **自動切** を押して運転を止めてください。 ● 平らな床の上に置いてください。

立て掛けた状態

ホルダー部を
机などに
立て掛けます。

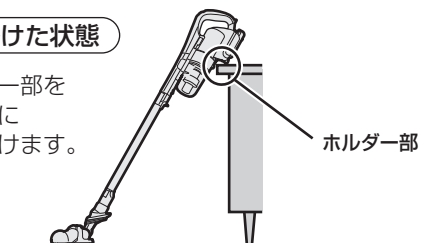

引っ掛けた状態

ホルダー部を
椅子などに
引っ掛けます。ホルダー部

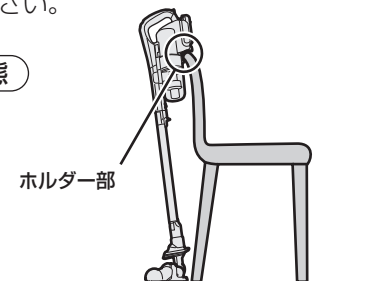

ご注意

- お掃除を中断するときは、吸込口を床面に接地させた状態にしてください。【落下・転倒の原因】
- 本体を立て掛けるときは、周囲に壊れやすい物がないか、確認してください。特に乳幼児やペットを近付けないよう、ご注意ください。
- 本体を立て掛けたまま放置しないでください。
- 本体の転倒を防ぐために、じゅうたん、クッション・マット類、柔らかい床、でこぼこやうねりがある床、傾いた床、床以外の場所などには置かないでください。【転倒による破損の原因】

セーフティストップ

お掃除中に吸込口(裏面のローラースイッチ (24 ページ))を床から離すと、安全のため、回転ブラシが自動で一時停止します。このとき、運転は止まりません。吸込口を床に付けて動かすと、回転が再開します。

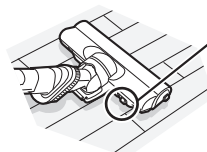

吸込口が床に付いていても、ローラースイッチが床から離れている場合は一時停止します。

ご注意

- 一時停止中に、回転ブラシやローラースイッチに触れないでください。【回転ブラシが動作して、けがの原因】
- 吸込口のお手入れは、必ず **自動切** を押して運転を止めてからおこなってください。

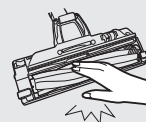

掃除する 2

お掃除のコツ

スティック状態

- 床のお掃除に。

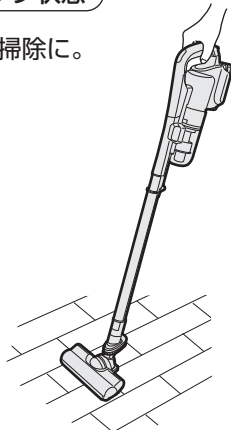

ハンディ状態

- 階段などのお掃除に。

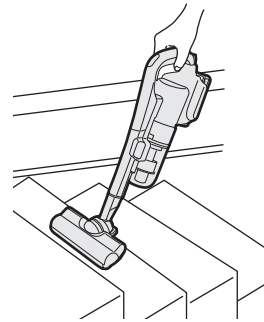

★吸込口を軽くゆっくりとすべらせるように動かす。

すばやく前後させるよりゴミがよく吸えます。
また、掃除機や床面の傷付きを防止します。

★マットやラグ類のお掃除中に吸込口が吸い付いて、吸込口を動かしにくいときは、ひじをのばしてハンドル位置を下げ、掃除機を寝かせぎみにして動かす。

特に吸込口の操作が重くて動かしにくいと感じたときは、「弱」モードでお掃除してください。

ハンドル



★たたみは目に沿って動かす。

★ベッドの下などは、パイプを寝かせてハンドルを左または右にひねると水平になり、狭いすき間をお掃除できます。

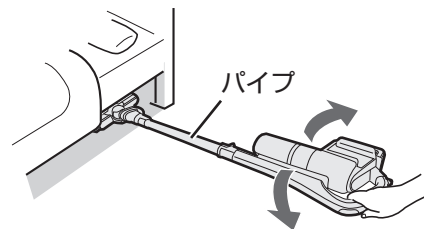

ご注意

- お掃除するときは、吸込口や付属吸込口を必ず取り付けてください。

【傷付きや故障の原因】

- 吸込口を床に強く押し付けてお掃除しないでください。
車輪や起毛クッション (24 ページ) が早く摩耗して床面を傷付けるおそれがあります。
- 杉・ひのき・パイン・クッションフロアなどやわらかく傷付きやすい床や、床用ワックス・コーティング剤をお使いの床では、吸込口の移動でこすり傷が付くことがあります。
特に、吸込口を床面に強く押し付けて移動したり、同じ位置で運転を続けないようにしてください。
- 吸込口の移動で、新築などのワックスがけされた床の光沢に差ができた場合は、絞った布で拭き取り、再度ワックス拭きをして乾燥させてください。
- ペットの毛などが車輪に巻き付いて車輪の回転が悪くなる場合があります。
こまめにお手入れしてください。(24 ページ)



※ピアノなど傷付きやすいものは
お掃除しないでください。

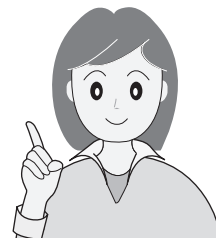

付属吸込口を使うとき(スグトルブラシ)

便利な使いかた

パイプレバーを引きながら吸込口をはずすと、
サッと使えて便利です。

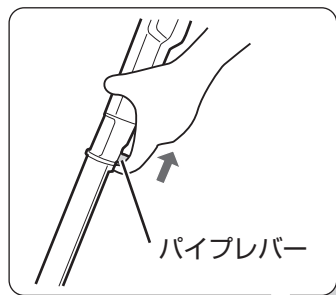

吸込口の中央部を、足で軽く
押さえてから引き抜くと、
しゃがまずにはずせます。



- スグトルブラシをパイプに取り付けておくと、
吸込口をサッとはずして、スグトルブラシが
すぐに使えます。

スグトルブラシ

- 本体やパイプに付けて使用できます。
- 部屋の隅や壁ぎわ、机・棚の上などのお掃除に。

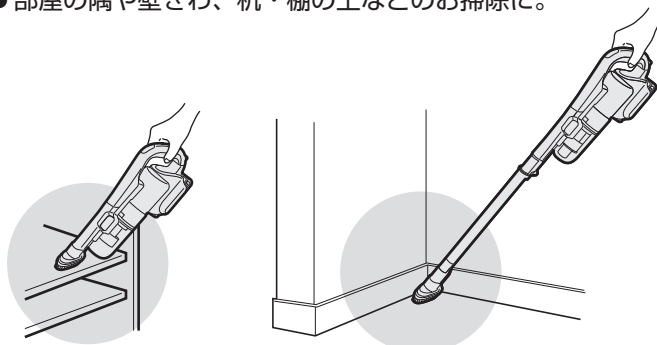

使う

- スグトルブラシをパイプ、または本体の突起に合わせて
差し込んでから使う。

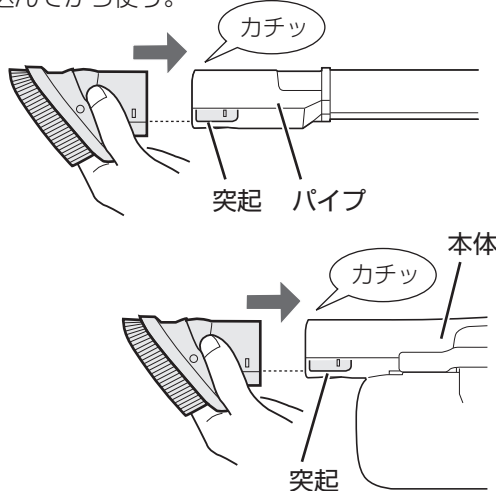

スグトルブラシをパイプ、または本体に取り付けて
収納できます。

はずす

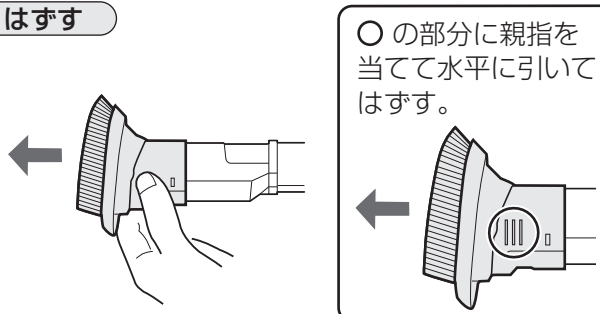

- 本体からスグトルブラシをはずすときも
同様におこないます。

掃除する ③

付属吸込口を使うとき(はたきノズル・すき間ノズル・ふとん掃除)

はたきノズル

- 本体やパイプに付けて使用できます。
- 家具の上など高いところのお掃除に。

本体を上に向けてお掃除するときは、**運転中に「自動切」を押さないでください。**

運転を止めるときは、吸込口を下に向けてから**「自動切」**を押してください。

上に向けた状態で**「自動切」**を押すとゴミが本体から落ちる場合があります。

使う

- しっかり差し込んでから使う。

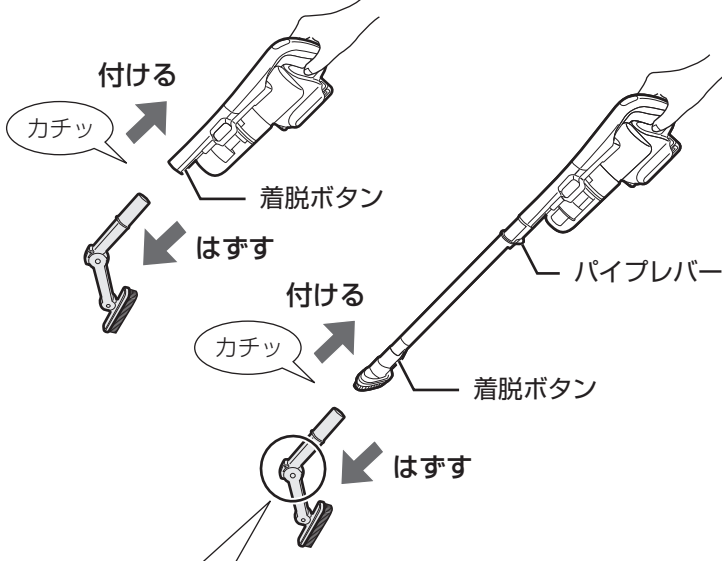

角度を変えるときは、**ロック解除ボタン**を押しながら回してください。

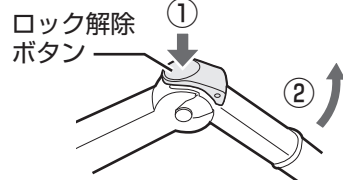

- 本体・パイプの着脱ボタンを押しながら、またはパイプレバーを引きながらはずす。

ご注意

- 角度を変えるときは、回転部に手や指をはさまないように、ご注意ください。

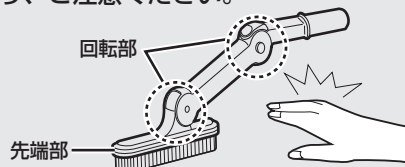

すき間ノズル

- 本体やパイプに付けて使用できます。
- 家具のすき間・窓のサッシなどのお掃除に。

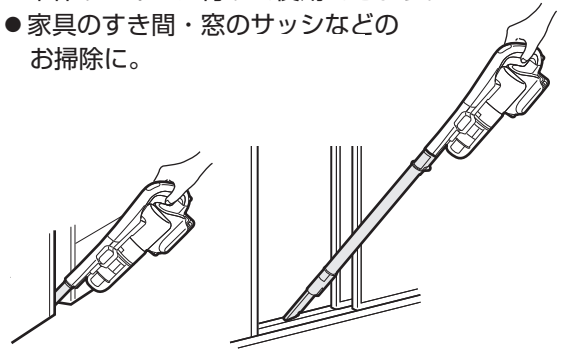

使う

- しっかり差し込んでから使う。

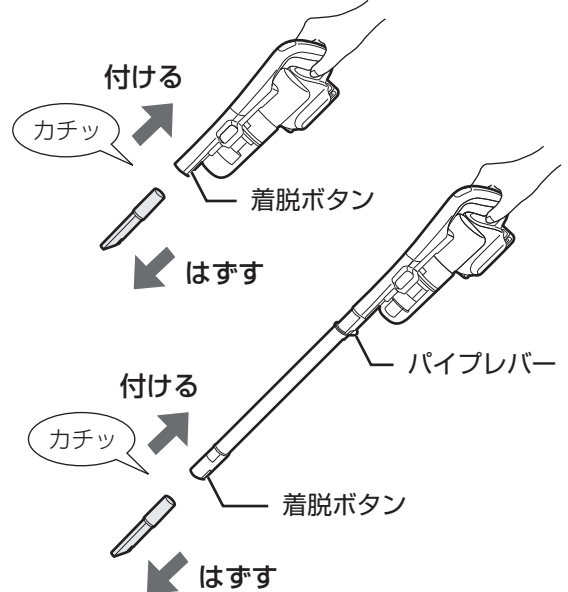

- 本体・パイプの着脱ボタンを押しながら、またはパイプレバーを引きながらはずす。

ご注意

- 手や指をはさまないように、ご注意ください。

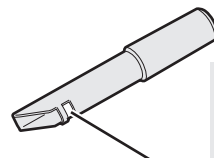

密閉によるモーター過熱を防ぐための穴です。ふさがないようにしてください。

※ピアノなど傷付きやすいものは
お掃除しないでください。

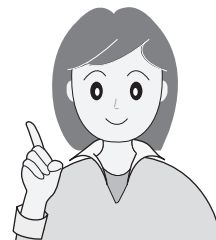

パワーヘッド)

ふとん掃除パワーヘッド

- 本体やパイプに付けて使用できます。
- ふとんのお掃除に。

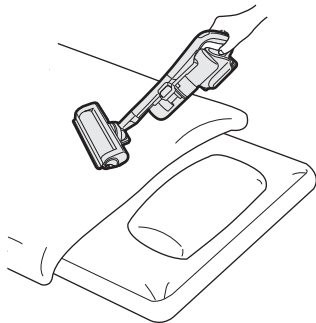

使う

- しっかり差し込んでから使う。

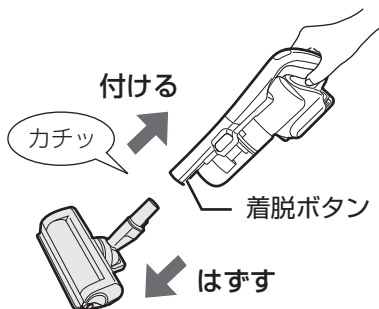

- 本体またはパイプの着脱ボタンを押しながらはずす。

お掃除のコツ

★ふとん掃除パワーヘッドを、ふとんに強く押し付けてお掃除しないでください。

強く押し付けると回転ブラシが止まり、ゴミがよく吸えません。

★前後方向にゆっくりとすべらせるように動かす。

すばやく前後させるよりゴミがよく吸えます。また、掃除機やふとんの傷付きを防止します。

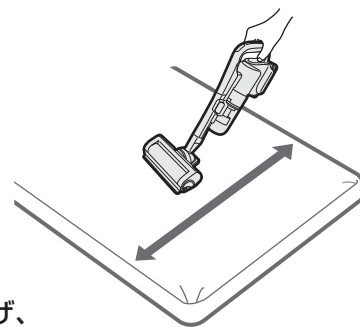

- ふとんやシーツを平らに広げ、シワを伸ばしてから、手を添えてお掃除してください。

セーフティストップ

お掃除を始めると、ふとん掃除パワーヘッドの回転ブラシが自動で回転します。お掃除中に、ふとん掃除パワーヘッド(裏面のローラースイッチ(24ページ))をふとんから離すと、安全のため回転ブラシが自動で一時停止します。このとき、運転は止まりません。ふとん掃除パワーヘッドをふとんに付けて動かすと、回転が再開します。

ご注意

- 一時停止中に、回転ブラシやローラースイッチに触れないでください。
【回転ブラシが動作して、けがの原因】

ふとん掃除パワーヘッドのお手入れは、必ず **自動切** を押して運転を止めてからおこなってください。

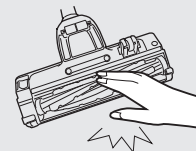

お願い

- 回転ブラシがふとんを巻き込んだ場合は、すぐに **自動切** を押し、運転が停止していることを確認してから、巻き込んだふとんを取り除いてください。
- ふとん掃除パワーヘッドをふとんに強く押し付けてお掃除しないでください。車輪や起毛クッション(24ページ)が早く摩耗して、ふとんの表面を傷めるおそれがあります。
- ふとん掃除パワーヘッド(車輪)を横やななめに動かすと、ふとんの表面を傷めるおそれがあります。
- 毛髪などが車輪に巻き付いて車輪の回転が悪くなる場合があります。こまめにお手入れしてください(24ページ)
- 本体やパイプにスグトルブラシを付けているときは、スグトルブラシをはずしてから、ふとん掃除パワーヘッドを取り付けてください。スグトルブラシの毛が変形するおそれがあります。

掃除する 4

付属吸込口を使うとき(タテヨコ曲がるすき間ノズル)

タテヨコ曲がるすき間ノズル

- 本体やパイプに付けて使用できます。
- 壁と家具などの間の狭いすき間・家具などの下の狭いすき間のお掃除に。

伸縮する

- 解除ボタンが穴にはまるまで伸ばす。
(縮んだ状態では解除ボタンは見えません)

解除ボタン 伸ばす ←→ 縮める

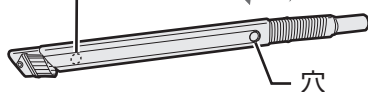

解除ボタンは縮めるときだけ使用します。
(伸ばすときは押す必要はありません)

- 解除ボタンを押しながら縮める。

使う

- しっかり差し込んでから使う。

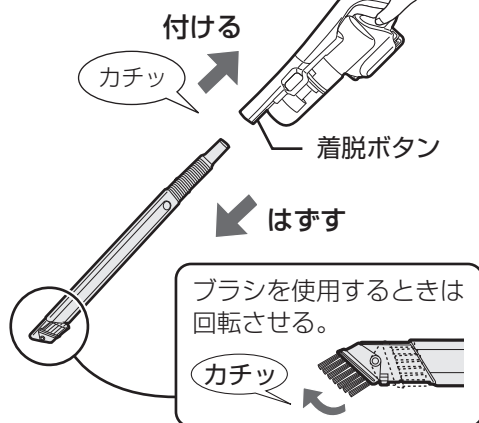

- 本体またはパイプの着脱ボタンを押しながらはずす。

お知らせ

- タテヨコ曲がるすき間ノズルの先端がふさがれた場合、またはノズル内部にゴミが詰まった場合は、フィルターが汚れていなくても、フィルターお手入れランプ (3ページ) が点灯、または点滅することがありますが、**自動切** を押してから再度運転すると消えます。ゴミが詰まった場合は取り除いてください。
- 強モードやフルパワーモードで運転中、使用環境・使用状態によりキーンと音が鳴る場合がありますが、故障ではありません。
- 本体やパイプにスグトルブラシを付けている状態では、タテヨコ曲がるすき間ノズルを取り付けできません。スグトルブラシをはずしてから、取り付けてください。

ご注意

- 縮めるときは、指をはさまないように、ご注意ください。【けがの原因】
- 振り回さないでください。【当たるとけがや故障の原因】
- タテヨコ曲がるすき間ノズルを押し付けて無理に曲げたり、強く引っ張ったりしないでください。【吸い込みできなくなったり、破損の原因】
- タテヨコ曲がるすき間ノズルを持って本体を持ち運ばないでください。【本体がはずれたり倒れて、けがや故障の原因】

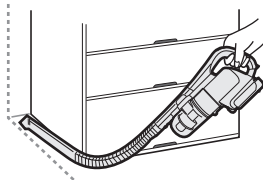

家具などの下の狭いすき間をお掃除するときは先端ノズルを取り付けて使用します

先端ノズルの着脱のしかた

- しっかり差し込む。

付ける

先端ノズル

はずす



突起

差し込むときは、この部分を合わせる。

- 先端ノズルの突起をおさえながらはずす。

先端ノズルの向きの合わせかた

- タテヨコ曲がるすき間ノズルを付けた状態で、図の方向に回して向きを合わせる。

解除ボタン用の穴が上になるように回します。

先端ノズルのかわりに、スグトルブラシやはたきノズル、すき間ノズルを取り付けて使用することはできません。

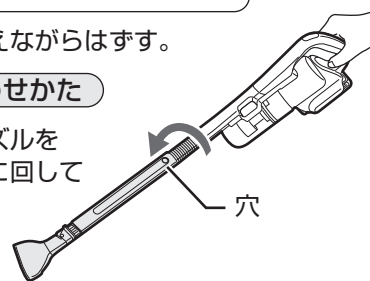

収納する

収納のしかた

ご注意

- 周囲に壊れやすい物がないか、確認してください。特に乳幼児やペットを近づけないよう、ご注意ください。
- 床や家具などが滑りやすく引っ掛けられないときは、無理に引っ掛けず、分解して収納してください。
- 壁や家具の種類によっては、ホルダー部分がこすれて色が付くことがありますので、ご注意ください。
- 壁に直接立て掛けると、転倒のおそれがありますのでご注意ください。【転倒による破損の原因】

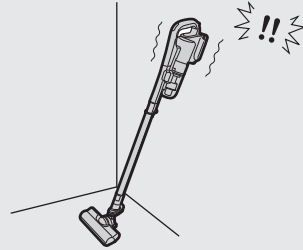

- 壁と家具のすき間や部屋の隅、クローゼットの中など倒れにくい場所でホルダー部分を家具などに引っ掛けて収納してください。

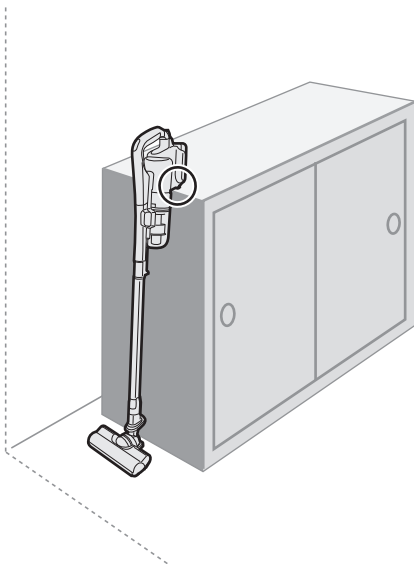

裏面

ホルダー部

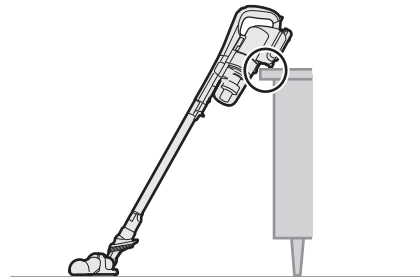
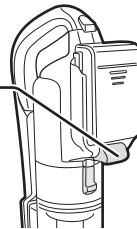

- 長期間使わないときは下図の状態にして収納してください。

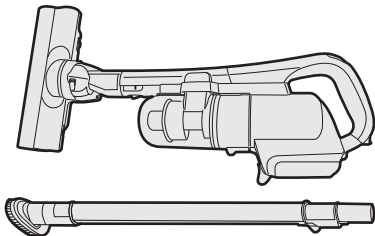

ご注意

- タテヨコ曲がるすき間ノズルは、曲げた状態で収納しないでください。【変形の原因】

付属吸込口は、本体に取り付けて収納することはできません。
(スグトルブラシは除く)
紛失しないよう保管してください。

ゴミを捨てる

ゴミ捨ての目安

■「ゴミ満量」ライン近くまでゴミがたまったとき

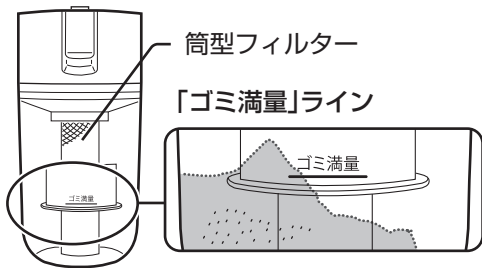

- ゴミが片寄ってたまっている場合もラインを超える前に捨ててください。
- 衛生面から、お掃除のたびにゴミを捨てることをおすすめします。

■フィルターお手入れランプ(赤)が点灯したとき

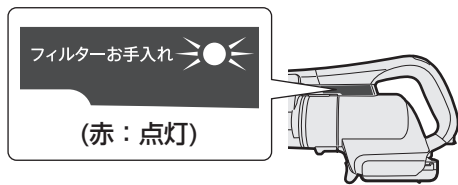

- ダストカップのゴミを捨て、右記の手順に従って、筒型フィルターのゴミも取り除いてください。それでも消えないときは、お手入れしてください。(22, 23 ページ)

- 吸込口がふさがれた場合(マット掃除時や付属吸込口使用時など)は、フィルターが汚れていなくても点灯、または点滅することがありますが、**自動切**を押してから再度運転すると消えます。

お願い

- ゴミを捨てずに運転を続けると、筒型フィルターにゴミが付着して吸込力が低下します。必ず捨ててください。捨てずにさらに運転を続けると、故障の原因になります。
- ゴミがこぼれるのを防ぐために、ダストカップが入る大きめのゴミ箱や、ゴミ袋などにゴミを捨ててください。

はずす

ダストカップセットをはずす

- ① 本体を垂直に立てた状態でカップ取り外しレバー(黒)を引きながら

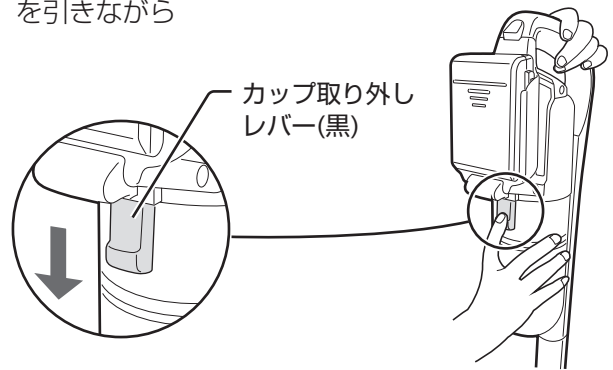

- ② はずす

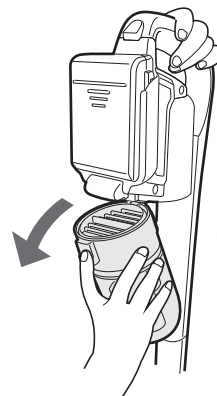

- 内蔵のフィルターはお手入れ不要です。取りはずさないでください。

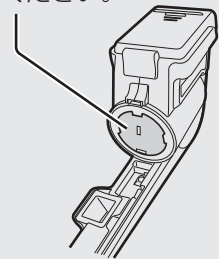

クリーニングブラシをはずす

- ダストカップセットをはずした本体側に付いています。

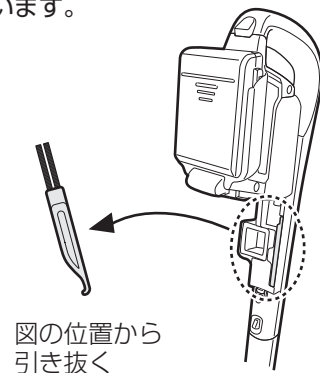

- 使用後は元の位置に取り付けてください。

ゴミを捨てる

1 ダストカップをはずしてゴミを捨てる

- ① カバー部側面の
ゴミ捨てボタン(黄)
を押して

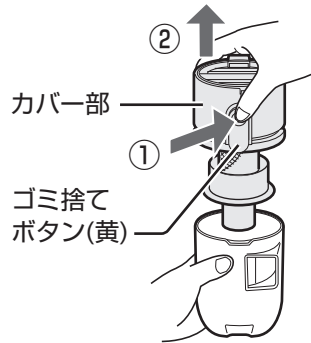

- ② カバー部を
持ち上げる

- ダストカップの底に
ゴミが残っていない
ことをご確認ください。

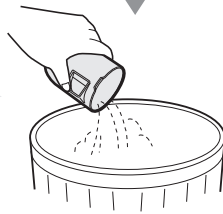

2 筒型フィルターのゴミを クリーニングブラシで取り除く

ゴミが巻き付いて
取れない場合は

- ダストカップセットを
お手入れする。

22, 23 ページ

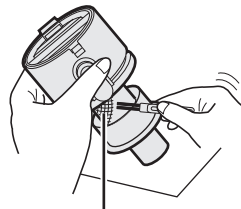

筒型フィルター

長く使い続けると



内蔵の高性能ブリーツフィルターにほこりがたまります。
お手入れをしてください。

22, 23 ページ

3 ダストカップを付ける

ダストカップの突起とゴミ捨てボタン(黄)を
合わせて、押し込む。

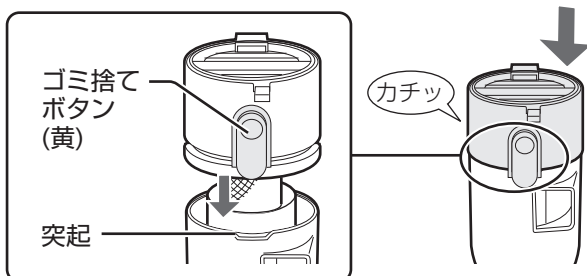

取り付け

ダストカップセットを本体に 取り付ける

- クリーニングブラシを本体収納部に
取り付けてください。(20 ページ)

- ① ダストカップの凹部を
本体のフック(灰)に
引っ掛けて

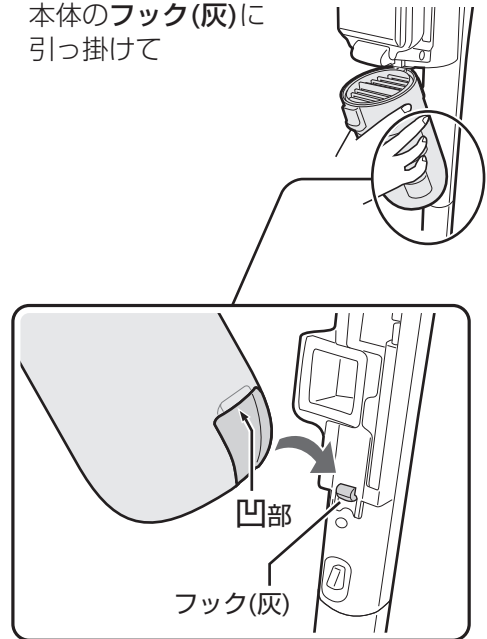

- ② 矢印方向に
しっかり
押し込む



ご注意

- ダストカップセットを本体に
確実に取り付けないと、吸込力
が低下したり、異音がしたり、
モーターにゴミが入るなど、
故障の原因になります。
- ゴミ捨てやお手入れ時に
筒型フィルター(上・下)
を紛失しないよう、
ご注意ください。



お手入れする

1

ダストカップセット

お手入れの目安

次のようなときは、フィルターのゴミやほこりを取り除いてください。

■フィルターお手入れランプ(赤)が点灯したとき

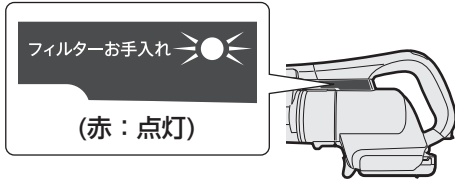

- 運転が途中で止まる時
- 吸込力が弱くなる時
- 運転音が変化したり、大きくなる時

次のようなときは、フィルターを水洗いしてください。

★フィルターお手入れランプ(赤)が速く点滅したとき

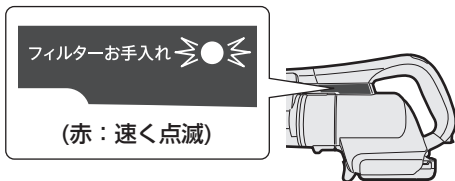

- ★本体が熱くなる時
- ★細かい粉類を吸わせたと時
- ★フィルターお手入れランプ(赤)がひんぱんに点灯するとき

- フィルターを充分にお手入れしても、フィルターお手入れランプ(赤)が速く点滅する場合は、別売の高性能ブリーツフィルターをお買い求めいただき、取り換えてください。(裏表紙)

- 吸込口がふさがれた場合(マット掃除時や付属吸込口使用時など)は、フィルターが汚れていなくても点灯、または点滅することがありますが、自動切を押してから再度運転すると消えます。

お願い

- お手入れせずに運転を続けると自動停止します。必ずお手入れしてください。
- 新聞紙などを敷いて、お手入れしてください。
- シンナー・ベンジン類や、お湯(約40℃以上)は使わないでください。
- 各フィルターは、必ず取り付けて運転してください。ほこりがモーターに入って故障の原因になります。

はずす

1 ダストカップをはずす

- ① ゴミ捨てボタン(黄)を押す
- ② カバー部を持ち上げる

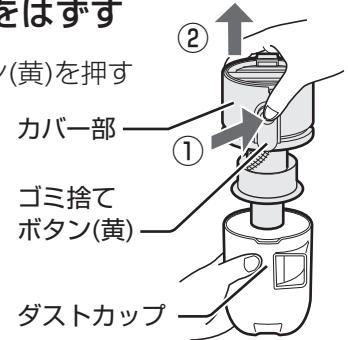

2 高性能ブリーツフィルターをはずす

- 取っ手をつかんで持ち上げる



3 筒型フィルター(上・下)を回してはずす

- フィルターカバー
筒型フィルター(上)
筒型フィルター(下)

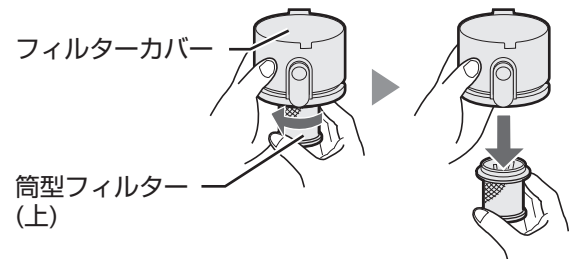

- 筒型フィルター(上・下)は都合の状態によって取り外しの順序が変わることがあります。

- クリーニングブラシの柄で、高性能ブリーツフィルターの山部(プラスチック)をはじくと、振動でゴミやほこりが落ちて、お手入れが簡単になります。

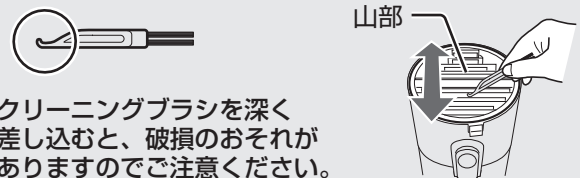

- クリーニングブラシを深く差し込むと、破損のおそれがありますのでご注意ください。

水洗いできるもの

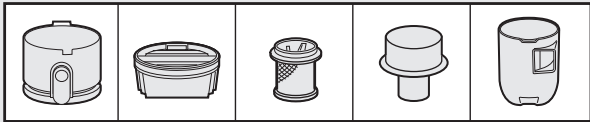

ゴミやほこりを取り除く

高性能ブリーツフィルター

はたいてゴミやほこりを落とす。

裏側にゴミがたまりやすいため、右図の向きで、はたいてください。

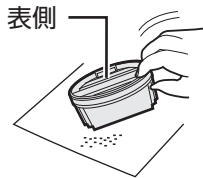

- 表面を傷め、性能低下のおそれがありますので、クリーニングブラシは使わないでください。

筒型フィルター(上・下)、フィルターカバー

ゴミやほこりをクリーニングブラシで取り除く。

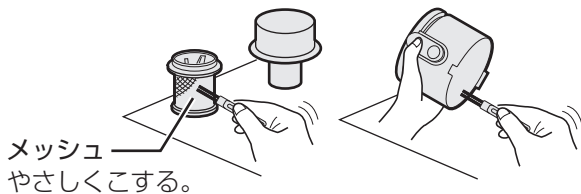

汚れがひどいときは水洗いする

高性能ブリーツフィルター (青)

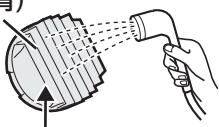

裏側を念入りに洗ってください。

- においや汚れが気になる場合は、衣類用漂白剤 10mLに対し、水1Lで薄めた液に約3時間つけた後、水洗いする。

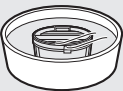

水または薄めた中性洗剤で洗う。

フィルターカバー 筒型フィルター ダストカップ

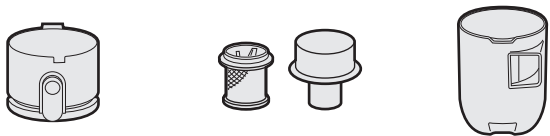

水洗いした後は十分に乾かしてください

- 十分に乾かしてから組み立てる。
【お手入れ後もフィルター詰まりが改善しない原因】
- 水気をしっかり切り、タオルなどで水分をやさしく拭き取って、風通しのよい所で陰干しして、十分に乾かす。
【においの発生や故障の原因】

乾燥時間目安：12時間
(環境や季節によって異なります)

- ドライヤーなどの熱風を当てない。
【変形や故障の原因】



警告



お手入れ時は必ず運転を停止し、本体からバッテリーをはずす
充電器は電源プラグを抜く
【感電・けがの原因】

組み立てる

1 フィルターカバーと筒型フィルター(上・下)を付ける

差し込み位置を合わせて、回す。

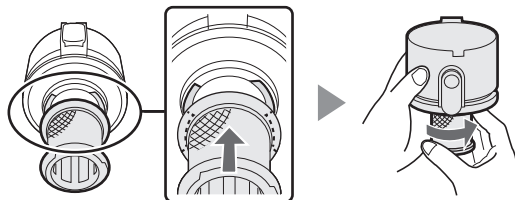

差し込み位置を合わせて、回す。

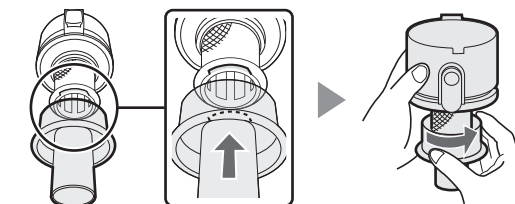

2 高性能ブリーツフィルターの凸部をフィルターカバーの凹部に合わせて、押し込む

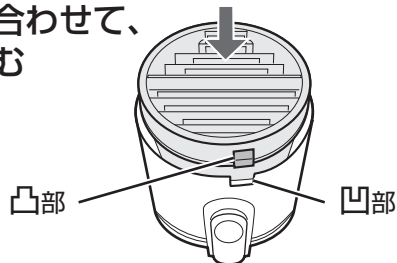

- 筒型フィルター内にゴミや異物がいないことを確かめてから付ける。【異音発生の原因】

3 ダストカップを付ける

ダストカップの突起とゴミ捨てボタン(黄)を合わせて、押し込む。

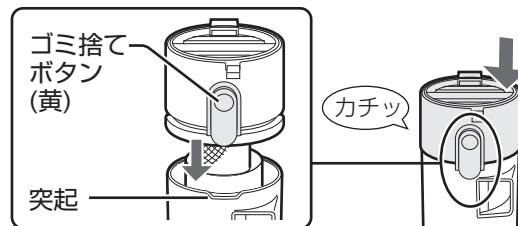

ご注意

- 各部品を正しく組み立てないと、本体に取り付けできません。
- ゴミ捨てやお手入れ時に筒型フィルター(上・下)を紛失しないよう、ご注意ください。

お手入れする 2

水洗いできる部品を水洗いした後は十分に乾かしてください。(23ページ)

吸込口・ふとん掃除パワーヘッド(回転ブラシ)

糸くず・輪ゴム・毛髪・ペット

ゴミを取り除く

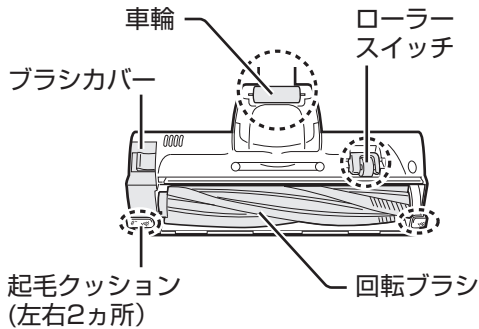

吸込口・ふとん掃除パワーヘッドに付いたほこりをスグルブラシで吸い取り、 部にかみ付いた毛・糸くずを切り取ってから、絞った布で拭く。

細かい部分についたゴミは先の細いハサミやピンセットなどで取り除く。

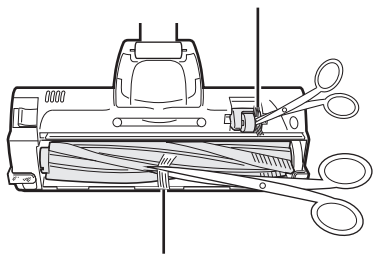

回転ブラシの溝に沿って切り取る。(ブラシの毛先を切らない)

部が摩耗した場合は使用を中止し、**7ページ**をご確認のうえ、お買いあげの販売店にご相談ください。(お近くに販売店がない場合は **31ページ**)

汚れがひどいとき

回転ブラシは、はずして水洗いした後、しっかり水分を切り、風通しのよい所で十分に乾かしてから取り付ける。

ご注意

- 洗剤・シンナー・ベンジン類や、お湯(約40℃以上)は使わないでください。【変質や変形の原因】
- ドライヤーなどの熱風を当てないでください。【変形や故障の原因】

はずす

- ① 開閉レバーを「OPEN」までスライドさせ
ブラシカバーをはずす

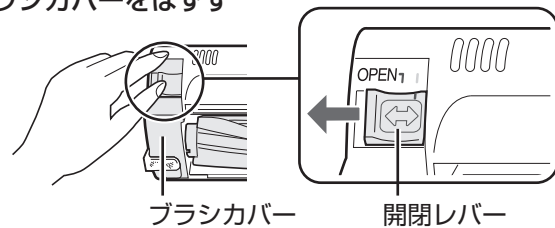

- ② 回転ブラシを持ち上げながらベルトをギアからはずして、回転ブラシをはずす

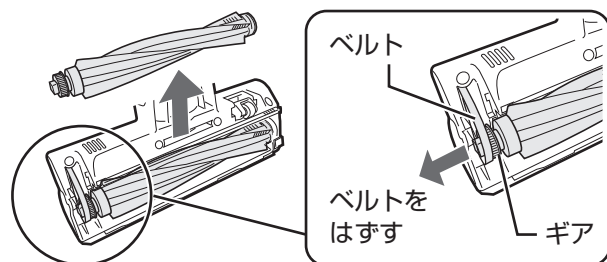

本体・付属吸込口・充電部の接点(端子)

汚れが気になるとき

本体

水または薄めた中性洗剤を含ませた布で拭き取る。シンナー・ベンジン類は使わないでください。【変質や変形の原因】

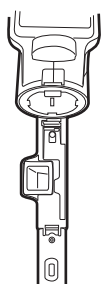

付属吸込口

水または薄めた中性洗剤で洗う。

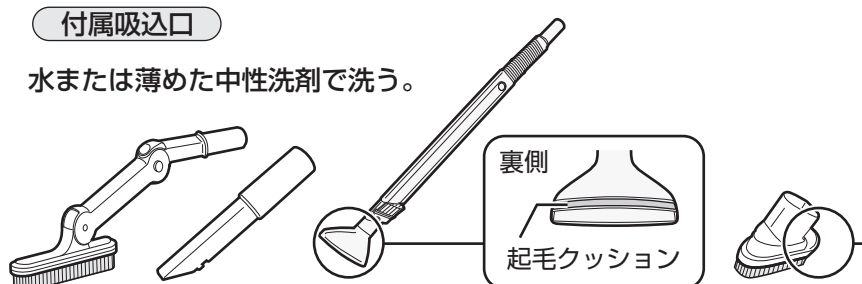

水洗いできるもの

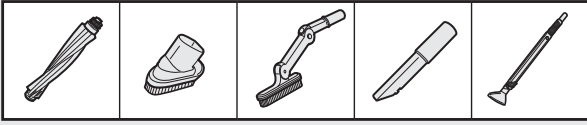

警告



お手入れ時は必ず運転を停止し、本体からバッテリーをはずす
充電器は電源プラグを抜く
【感電・けがの原因】

の毛などがからみ付いたとき

ギアホルダー・キャップホルダー・ワッシャーを紛失しないよう、ご注意ください

吸込口・ふとん掃除パワーヘッド
全体は水洗いできません。

ヘッドカバー内部は、水または
薄めた中性洗剤を含ませた布で
拭き取る。

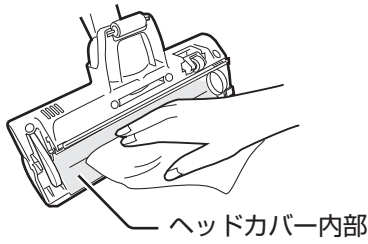

吸込口の回転ブラシに毛髪などがからみ付いたときは、両端のギアホルダー(灰)・
キャップホルダー(黒)・ワッシャーをはずして※、取り除いてください。

※平行にまっすぐはずしてください。

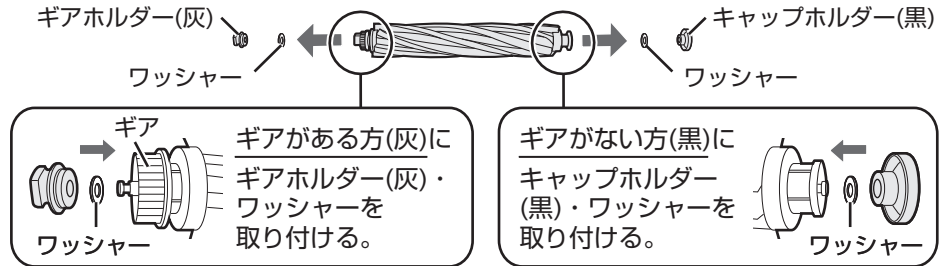

お手入れ後は必ず、ギアホルダー(灰)・キャップホルダー(黒)・ワッシャーを取り付けて
ください。回転ブラシが取り付けできない場合は、ギアホルダー(灰)・キャップホルダー
(黒)・ワッシャーを正しく取り付けているか確認してください。

付ける

① 回転ブラシのギアがない方を溝の奥まで入れる

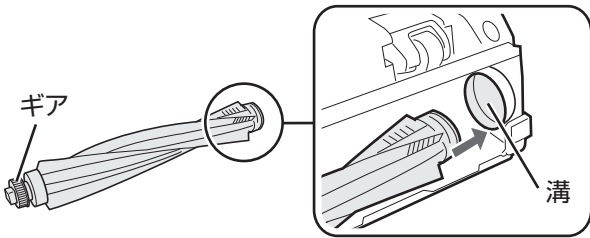

③ ブラシカバーのツメを溝に掛けて取り付ける

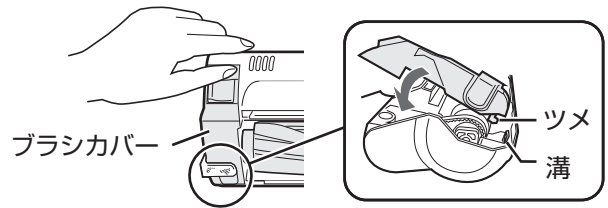

② 回転ブラシのギアにベルトを掛け、溝に入れる

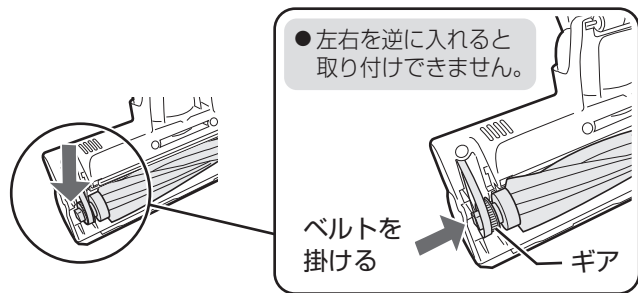

④ 開閉レバーを矢印の方向にスライドさせる

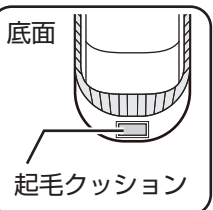
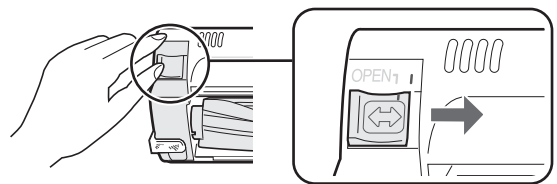

スグトルブラシ・タテヨコ曲がるすき間
ノズル(先端ノズル)の起毛クッションが
摩耗した場合は使用を中止し、(7ページ)
をご確認のうえ、お買いあげの販売店に
ご相談ください。
(お近くに販売店がない場合は (31ページ))

充電部の接点(端子)



乾いた布で汚れを拭き取る。

ご注意

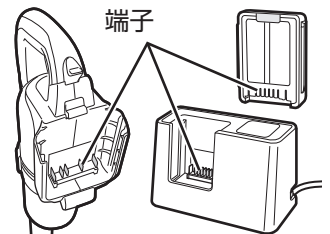
● 本体・充電器・
バッテリーは
水洗いできません。



こんなときは？ ①

こんなとき	お調べください	参照ページ
運転できない (動作がおかしい)	<ul style="list-style-type: none"> ● バッテリー(電池)残量がなくなっていますか。充電してください。 ● バッテリーを本体に正しくセットしていますか。 ● バッテリーを本体からはずして、もう一度本体にセットし、再度操作してください。(本体回路がリセットされ、正常復帰します) 	10 11 —
運転を停止したのに すぐに止まらない	<ul style="list-style-type: none"> ●  を押してからしばらくの間はモーターが惰性で回転しますが、故障ではありません。 	—
 を押しても反応 しない	<ul style="list-style-type: none"> ● フルパワーモード運転中は、 を受け付けません。 を押していったん運転を止めてから、操作してください。 	12
運転時間が短くなる	<ul style="list-style-type: none"> ● バッテリー(電池)は繰り返し使用することで運転時間が徐々に短くなります。満充電にしても運転時間が極端に短くなったときは、バッテリーを交換してください。 	7
異音がする	<ul style="list-style-type: none"> ● ダストカップセットを本体に正しく取り付けていますか。 ● 高性能ブリーツフィルターと筒型フィルターの間にごみや異物が入っていませんか。 	21 23
フィルターお手入れランプ (赤)が点灯する (3ページ)	<ul style="list-style-type: none"> ● ダストカップセットのフィルターが汚れていませんか。ダストカップセットをはずし、ゴミを捨て、フィルターのゴミやほこりを取り除いてください。 ● 吸込口がふさがっていませんか。(マット掃除時や付属吸込口使用時など)  を押してから再度運転すると消えます。 	20, 21 22, 23 3
「強モード」や「フルパワー モード」で運転中に 吸込力が弱くなる・ 吸込力が強くならない	<ul style="list-style-type: none"> ● 直射日光の当たる場所、炎天下の車内など温度が高い使用環境で強の連続運転をおこなうと、バッテリー(電池)の劣化防止のため過熱保護回路が働き、吸込力が自動で弱くなる場合があります。 ● 筒型フィルターや高性能ブリーツフィルターが目詰まりしていませんか。フィルターを水洗いしてください。 	4 22, 23
途中で止まる フィルターお手入れランプ (赤)が速く点滅する (3ページ) 吸込力が弱い 運転音に変化した・ 大きくなった	<ul style="list-style-type: none"> ● 本体が熱くなっていますか。涼しい所にしばらく放置してください。 ● バッテリー(電池)残量がなくなっていますか。充電してください。 ● 筒型フィルターや高性能ブリーツフィルターが目詰まりしていませんか。フィルターを水洗いしてください。 ● ダストカップにごみやほこりがたまっていますか。 ● ティッシュなどの大きいゴミがダストカップ内部に巻き付いていませんか。 ● パイプ・吸込口・ふとん掃除パワーヘッド・タテヨコ曲がるすき間ノズルなどにゴミが詰まっていますか。詰まったゴミを取り除いてください。 	3 10 22, 23 20, 21 20, 21 —
<div style="border: 1px solid black; padding: 5px;"> <p>次の場合は故障の可能性があります。お買いあげの販売店、またはお客様ご相談窓口にお問い合わせください。</p> <ul style="list-style-type: none"> ● 上記の処置をしてもお掃除中に止まる場合 ● バッテリー残量ランプ(緑)は消えた状態で、フィルターお手入れランプ(赤)だけ点滅する場合 </div>		31
<div style="border: 1px solid black; padding: 5px;"> <p>本体は運転時40℃程度の温度になりますが、異常ではありません。</p> </div>		
熱い 本体が熱い	<ul style="list-style-type: none"> ● 筒型フィルターや高性能ブリーツフィルターが目詰まりしていませんか。 	22, 23
充電中に充電器や バッテリーが熱い	<ul style="list-style-type: none"> ● 制御回路に電流が流れるため熱が発生しますが、異常ではありません。 	—

運転中の本体のトラブル

熱い

修理のご依頼や
お問い合わせの前に、
もう一度下記の内容を
お調べください。

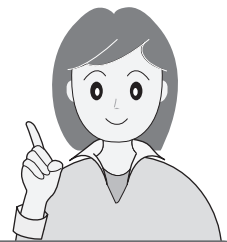

	こんなとき	お調べください	参照 ページ
ダストカップセット	本体に取り付け できない	●ダストカップセットの各部品を正しく組み立てていますか。	23
	ダストカップセットを 組み立てられない	●ダストカップのゴミを捨ててください。 ●筒型フィルターにゴミが巻き付いていませんか。 ●高性能プリーツフィルターをフィルターカバーに正しく取り付けて いますか。 ●ダストカップセットの各部品を正しく組み立てていますか。	21 23 23 23
充電	充電できない (充電器の充電中ランプ(赤) が点灯しない)	●充電器の電源プラグをコンセントにしっかり差し込んでいますか。 ●バッテリー(電池)を充電器に正しくセットしていますか。 ●充電器・バッテリーの端子に汚れや異物が付いていませんか。 乾いた布で取り除いてください。	— 10 24, 25
	充電できない (充電器の充電中ランプ(赤) が点滅※する) ※症状によって点滅の しかたが異なります	●低温(約5℃以下)や高温(約35℃以上)の環境でゆっくり点滅(約1秒間隔) したときは故障ではありません。5℃~35℃の環境で充電してください。 ●5℃~35℃の環境で充電してもゆっくり点滅(約1秒間隔)したときは バッテリー(電池)の交換時期です。バッテリーを交換してください。 ●点滅(約1秒間隔で2回)したときは、バッテリーを充電器から引き抜き、 もう一度、奥までしっかり差し直してください。それでも点滅が続く ときは、充電器の故障またはバッテリーの劣化や故障の場合があります。 お買いあげの販売店、またはお客様ご相談窓口にご相談ください。 ●速く点滅(約0.2秒間隔)したときは、充電器の故障、またはバッテリー の劣化や故障の場合があります。お買いあげの販売店、またはお客様 ご相談窓口にご相談ください。 (長期間バッテリーを充電しない状態で放置すると、バッテリーが劣化 してバッテリーの交換が必要になる場合があります)	11 7, 11 11, 31 11, 31 2
	吸込口・ふとん掃除 パワーヘッド・回転 ブラシ	回転ブラシが 回転しない	●吸込口・ふとん掃除パワーヘッドを床やふとんから離すと、安全のため、 回転ブラシが自動で一時停止します。(セーフティストップ) ●パイプが本体から抜けていませんか。 ●毛髪や糸くずなどが、からんでいませんか。 ●吸込口・ふとん掃除パワーヘッドが密着するようなじゅうたんや 玄関マット、ふとんなどをお掃除して、吸込口・ふとん掃除パワー ヘッドが吸い付いたり、回転ブラシに毛髪などがからみ付いたときは 自動停止機能が働き、回転ブラシが止まる場合があります。その場合、 いったん電源を切ってください。 自動停止機能が解除されて使用できます。 ●マットやラグ類のお掃除中に吸込口が吸い付いて、回転ブラシが止まる ことがあります。その場合は、弱モードでお掃除してください。 ●吸込口・ふとん掃除パワーヘッドを正しく組み立てていますか。
吸込口・ふとん掃除 パワーヘッドから カラカラ音がる		●ローラースイッチ(セーフティストップ機構)の構造上、発生する音です。 異常ではありません。	—

必要なとき

こんなときは? 2

	こんなとき	お調べください	参照ページ
自動モード	自動モード中に吸込力がひんぱんに変わる	●自動モードのセンサー感度を変更してください。 変更しても吸込力がひんぱんに変わる場合は、「弱モード」または「強モード」をご使用ください。	29
	排気がにおう	●ダストカップにゴミがいっぱいたまっていますか。 (ゴミの種類によっては、におう場合があります) ●筒型フィルターや高性能ブリーツフィルターを水洗いした後、十分に乾かしていますか。【水分が残ったまま使用するとにおいの原因】	20, 21 22, 23
その他	高性能ブリーツフィルターに白く浮いて見える部分がある	●白いフィルター材が浮いて見えることがありますが、品質上の問題は ありません。	—
	タテヨコ曲がるすき間ノズルを取り付けできない	●本体やパイプにスグトルブラシを付けている状態では、タテヨコ曲がるすき間ノズルを取り付けできません。 スグトルブラシをはずしてから、取り付けてください。	18

愛情点検



長年ご使用の充電式掃除機の点検を!

このような症状はありませんか?

- スイッチを入れても、ときどき運転しないことがある。
- 充電器の電源プラグや電源コードを動かすと充電器の充電中ランプがついたり消えたりする。
- 運転中、ときどき止まる。
- 運転中に異常な音がする。
- 本体や充電器が変形したり異常に熱い。
- こげくさいにおいがする。

ご使用中止

事故防止のため、ただちに **自動切** を押して運転を止め、本体からバッテリーをはずし、充電器は電源プラグをコンセントから抜き、必ず販売店に点検をご依頼ください。
(お近くに販売店がない場合は **31ページ**)
なお、点検・修理に要する費用は、販売店にご相談ください。

設定を変更したいとき

自動モードのセンサー感度

自動モード中に吸込力がひんぱんに変わって気になるなどの場合は、床面を検知するセンサーの感度を変更できます。
(お買い上げ時は、「標準」に設定)

1

運転停止中に

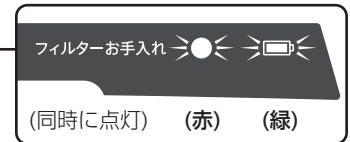
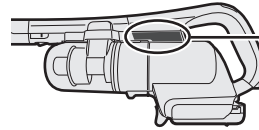

2



感度設定	低め	標準	高め
	(緑)点灯	(緑)点滅 (約1秒間隔)	(緑)速く点滅 (約0.2秒間隔)
ランプ			

こんなときに	感度設定
<ul style="list-style-type: none"> フローリングで吸込力がひんぱんに変わる じゅうたんからフローリングに移動しても吸込力が変化しない 	「低め」に設定してください。
<ul style="list-style-type: none"> じゅうたんで吸込力がひんぱんに変わる フローリングからじゅうたんに移動しても吸込力が変化しない 	「高め」に設定してください。

3

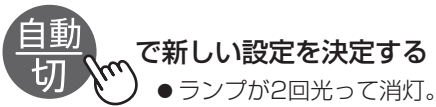

●バッテリー残量がないときは、設定変更ができません。充電してから、おこなってください。

仕様

電源	入力: AC 100V 50-60Hz共用(充電器)
電源方式	充電式(リチウムイオン電池、18V、1730mAh)
消費電力	充電中: 約40W/充電完了後: 約0.5W
最長連続運転時間※	自動モード: 約20分 弱モード: 約30分 強モード: 約8分
集じん容積	0.13L
充電時間	約80分 (周囲温度・使用時間などで使用条件により最長約2時間かかる場合があります)
質量	1.5kg (吸込口・パイプ・本体・バッテリー含む) 0.6kg (充電器)
本体寸法	幅222mm×奥行220mm×高さ980mm
充電器寸法	幅200mm×奥行 90mm×高さ133mm
コードの長さ	80cm (充電器)

※バッテリー1個使用の場合(満充電・電池初期/20℃)。
床面の材質・使用環境・使用状態により異なります。

- 本機はヘルツ(Hz)フリーです。
転居により電源周波数が変わっても、部品の取り換えや調整の必要はありません。
- 本機は日本国内向け仕様です。海外ではご使用できません。

必要なとき

保証とアフターサービス

修理を依頼されるときは

持込修理

- 1 「こんなときは？」(26～28ページ)を調べてください。
- 2 それでも異常があるときは、ただちに^{自動切}を押して運転を止め、本体からバッテリーをはずし、充電器は電源プラグをコンセントから抜いてください。
- 3 お買いあげの販売店にご連絡ください。

便利メモ お買いあげの際に記入されると便利です。	お買いあげ日	販売店名
	年 月 日	電話 () ー

保証期間中

- 修理に際しましては保証書をご提示ください。保証書の規定に従って修理させていただきます。

保証期間が過ぎているときは

- 修理すれば使用できる場合には、ご希望により有料で修理させていただきます。

修理料金のしくみ

- 修理料金は、技術料・部品代などで構成されています。

技術料	故障した製品を正常に修復するための料金です。
部品代	修理に使用した部品代金です。

保証書(別添)

- 保証書は「お買いあげ日・販売店名」などの記入をお確かめのうえ、販売店から受け取ってください。保証書は内容をよくお読みの後、大切に保管してください。
- **保証期間…お買いあげの日から1年間です。**
保証期間中でも有料になることがありますので、保証書をよくお読みください。
持込修理の対象商品を直接メーカーへ送付した場合の送料などや、出張修理をおこなった場合の出張料は、保証期間中でもお客様の負担となります。

補修用性能部品の保有期間

- 当社は充電式掃除機の補修用性能部品の製品の製造打切後6年保有しています。
- 補修用性能部品とは、その製品の機能を維持するために必要な部品です。

部品について

- 部品共用化のため、共通色に変更する場合があります。
- 環境への配慮のため、修理に際して再生部品・代替部品を使用する場合があります。また、修理後、交換した部品は当社が任意に回収のうえ、適切に処理いたします。

お客様ご相談窓口のご案内

修理・使いかた・お手入れ・お買い物などのご相談・ご依頼、および万一、製品による事故が発生した場合は、お買いあげの販売店、または下記窓口にお問い合わせください。

ファクシミリ送信される場合は、製品の形名やお問い合わせ内容のご記入をお願いいたします。

※弊社では、確実なお客様対応のため、フリーダイヤル・ナビダイヤルサービスをご利用のお客様に「発信者番号通知」をお願いしています。発信者番号を非通知に設定されている場合は、番号の最初に「186」をつけておかけください。



いつでも便利なWebサービス【シャープオンラインサポート】

ご質問やお困りごとは、気軽にアクセス、しっかりアシスト！

シャープ お問い合わせ

検索

<http://www.sharp.co.jp/support/>

スマートフォンや
携帯電話はこちらから



インターネットから修理のお申し込みや進捗確認も24時間サポート

シャープ 修理相談

検索

<http://www.sharp.co.jp/support/repair.html>

スマートフォンや
携帯電話はこちらから



使用方法のご相談など【お客様相談室】 おかけ間違いのないようご注意ください。

受付時間 (年末年始を除く) ●月曜～土曜：9:00～18:00 ●日曜・祝日：9:00～17:00

固定電話、PHSからは、フリーダイヤル

0120 - 078 - 178

携帯電話からは、ナビダイヤル

0570 - 550 - 449

■フリーダイヤル・ナビダイヤルがご利用いただけない場合は…

電話	FAX
050 - 3852 - 5405	06 - 6792 - 5993
〒581-8585 大阪府八尾市北亀井町3丁目1番72号	



修理や持込修理のご相談など【修理相談センター】 おかけ間違いのないようご注意ください。

受付時間 (年末年始を除く) ●月曜～土曜：9:00～20:00 ●日曜・祝日：9:00～17:00

固定電話、PHSからは、フリーダイヤル

0120 - 02 - 4649

携帯電話からは、ナビダイヤル

0570 - 550 - 447

■フリーダイヤル・ナビダイヤルがご利用いただけない場合は…

電話	FAX
050 - 3852 - 5520	06 - 6792 - 3221
〒581-8585 大阪府八尾市北亀井町3丁目1番72号	

※沖縄県にお住まいのお客様については、那覇サービスセンターにおかけください

電話：098 - 861 - 0866 (受付時間：年末年始を除く月曜～金曜 9:00～17:00)

「宅配業者引き取りサービス」のご案内

※サービスエリア：日本国内地域。ただし、沖縄県を除く。

固定電話、PHSからは、フリーダイヤル

0120 - 02 - 4649

携帯電話からは、ナビダイヤル

0570 - 550 - 447

ご転居やご贈答品などで、お買いあげの販売店に修理が依頼できない場合に、お電話でご依頼いただきますと当社指定の宅配業者がお客様のご都合の良い日時にご自宅を訪問して商品をお預かりし、弊社で修理完了後にご自宅までお届けするサービスです。

■ご利用料金：「宅配業者引き取りサービス」のご利用は保証期間内・保証期間外にかかわらず有料となります。

[往復の運送費+梱包資材費+代引き手数料]がかかります。

(保証期間内の修理料金は、保証書記載の「無料保証規定」に準じます。また、保証期間外は有料です)

■お引き取りの時間は次の時間帯よりお選びいただけます。

午前中	14:00～16:00	16:00～18:00	18:00～21:00
-----	-------------	-------------	-------------

※交通事情などの理由により、ご指定の時間にお伺いできない場合がございます。

■QRコードについて

スマートフォンやタブレット端末のバーコードリーダーで読み取ってください。(読み取れない場合は近傍に表記のアドレスを直接入力してください) 誘導されるサイトおよび動画の視聴は無料ですが、通信料金はお客様のご負担になります。QRコードは株式会社デンソーウェブの登録商標です。

【ご相談窓口におけるお客様の個人情報のお取り扱いについて】

シャープ株式会社および関係会社は、お客様の個人情報をご相談対応や修理対応などに利用させていただいております。個人情報は適切に管理し、修理業務等を委託する場合や正当な理由がある場合を除き、第三者に開示・提供いたしません。個人情報の開示・訂正、利用訂正等の請求その他お問い合わせは、シャープ株式会社個人情報ご相談窓口にご連絡ください。電話番号：[06-6792-8004 (受付時間：平日、9:00～12:00、13:00～17:00) ただし、祝日など弊社休業日を除く] 個人情報の取扱いの詳細については、<http://www.sharp.co.jp/privacy/index-j.html> をご参照ください。

●所在地・電話番号・受付時間などについては、変更になることがあります。(2017.10)

必要なとき

別売品

- お買いあげの販売店または、お近くのシャープ製品取扱店でお買い求めください。
- お買い求め・お問い合わせの際は、各製品の流通コードまたは形名をご連絡ください。
- 下記の部品および希望小売価格は、2018年3月現在のものに変更する場合があります。

● 高性能ブリーツフィルター

流通コード
217 337 0543
1,500円+税



● 筒型フィルター(上)

流通コード
217 395 1228
2,000円+税



● 筒型フィルター(下)

流通コード
217 407 0046
1,200円+税



● フィルターカバー

流通コード
217 110 3535
2,500円+税

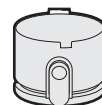

● ダストカップ

流通コード
217 137 0544
2,000円+税



● クリーニングブラシ

流通コード
217 936 0755
860円+税



交換用別売品

● 吸込口用回転ブラシ

(ギアホルダー・キャップホルダー付)

流通コード
217 310 0313
3,800円+税

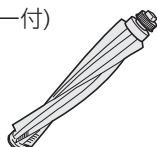

● 吸込口用ギアホルダー(灰)

流通コード
217 214 0514
400円+税



ワッシャー付属

● 吸込口用キャップホルダー(黒)

流通コード
217 214 0515
400円+税

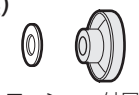

ワッシャー付属

● ふとん掃除パワーヘッド用回転ブラシ

流通コード
217 310 0315
3,000円+税



● バッテリー (リチウムイオン電池)

形名 BY-5SB
8,000円+税

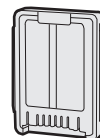

(製品に同梱されているものと
同じ性能のバッテリーです)

お問い合わせ先

お問い合わせの前にもう一度「こんなときは？」(26~28ページ)をご確認ください。

お客様ご相談窓口(31ページ)より
お問い合わせください。

■ 製品の「よくあるご質問」への回答を
24時間音声ガイダンスでご案内
(電話オペレーターにはつながりません)

自動音声案内 フリーダイヤル
(携帯電話からもご利用いただけます)

☎ 0120 - 001 - 252

Webもご利用ください。

(機種により対応していない項目もあります)



シャープ お問い合わせ 掃除機

検索

<http://www.sharp.co.jp/support/cleaner/>



Q&A情報

よくあるご質問などを掲載



故障診断ナビ

お困りごとを解決



ビジュアルガイド

操作手順の動画や写真でのご案内など

シャープ株式会社

本 社 〒590-8522 大阪府堺市堺区匠町1番地
健康・環境システム事業本部 〒581-8585 大阪府八尾市北亀井町3丁目1番72号



* T I N S J A 6 2 5 V B R Z *

Printed in China
TINSJA625VBRZ 17M-①