

ダビングする

～ HDDからDVDへダビングする～
<すでに録画されているディスクへダビングする>

レコーダーのリモコンまたは本体前面

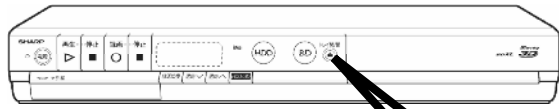

レコーダー



本体前面の「トレイ開/閉」
またはレコーダーリモコンの
「開/閉」を押す



レコーダーのリモコン

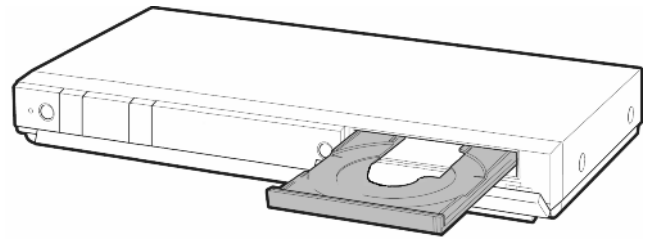

トレイが開く

レコーダーのリモコンまたは本体前面

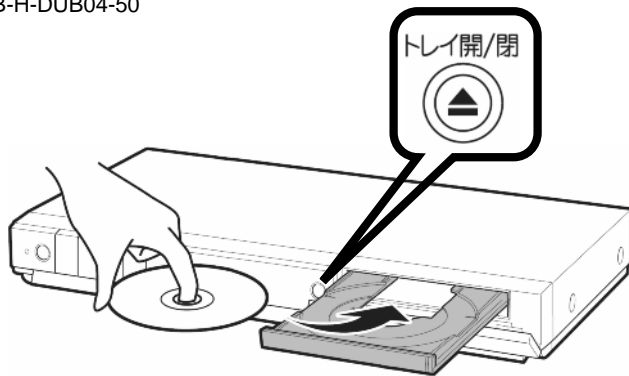

レコーダー

ディスクは光っている面を
下にして置きます

ディスクをトレイに置き、
本体前面の「トレイ開/閉」
またはレコーダーリモコンの
「開/閉」を押す



レコーダーのリモコン

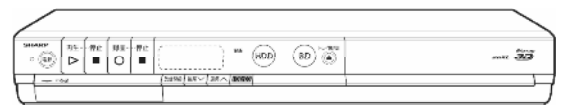

トレイが閉まる

テレビ画面に「ディスク読み込み中」と表示され、
表示が消えるまで待ちます

レコーダーのリモコン

「ホーム」を押す

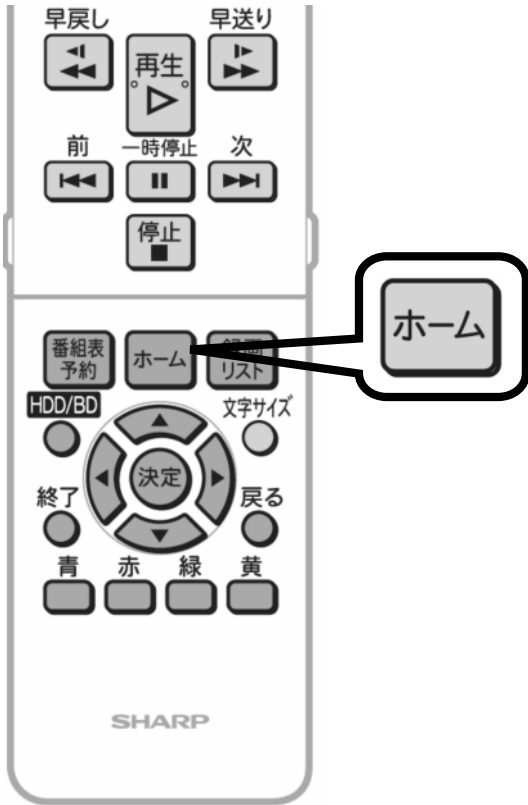

レコーダーのリモコン

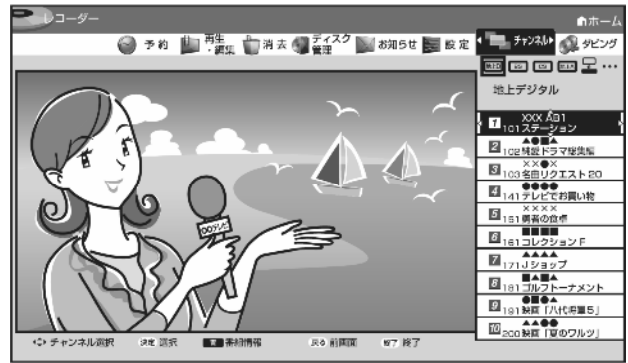

テレビ画面にホームメニューが映る

レコーダーのリモコン

左右の三角矢印で「ダビング」を選び「決定」を押す

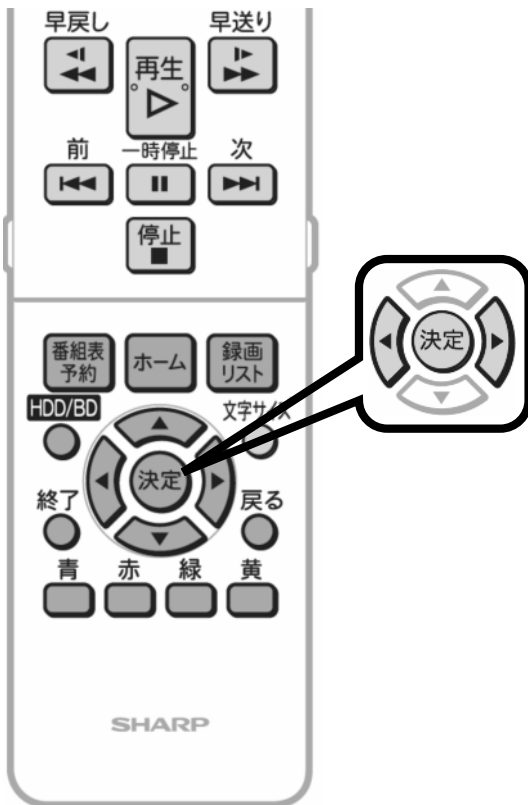

レコーダーのリモコン



テレビ画面にダビング方向選択メニューが映る

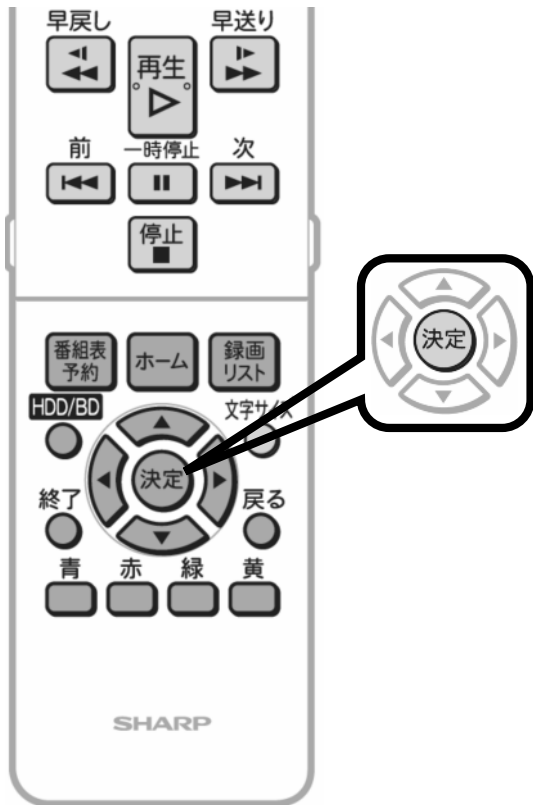

レコーダーのリモコン

「HDD BD / DVD」で
「決定」を押す

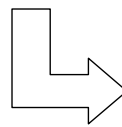

テレビ画面に録画リストが表示される

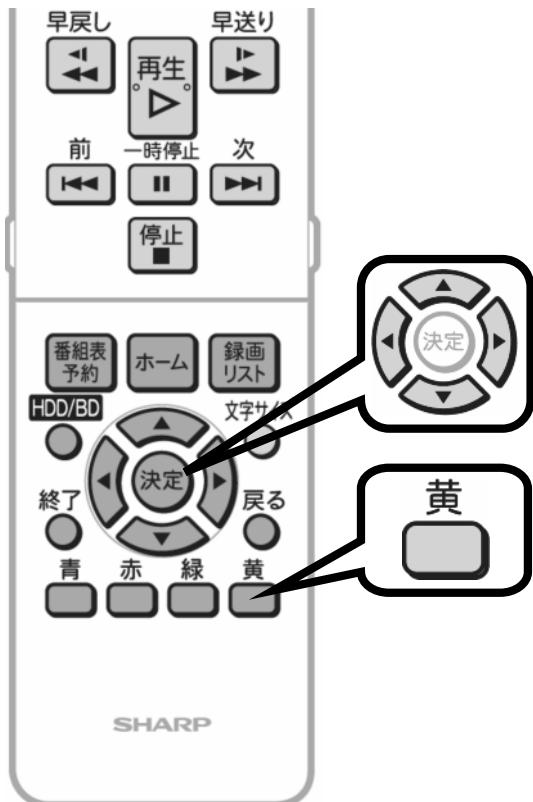

レコーダーのリモコン

上下左右の三角矢印で
ダビングする番組を選び
「黄」を押す

番組を選び「黄」を押す操作を繰り返すことで、
一度に50番組まで選ぶことができます
チャプター毎にダビングする場合は番組を選び
「赤」を押して「チャプター単位」に切替えます



選んだ番組に ①➡ が付き、
以降順に ②➡、③➡・・・が付く

レコーダーのリモコン

ダビングする番組をすべて
選んだ後に「決定」を押す

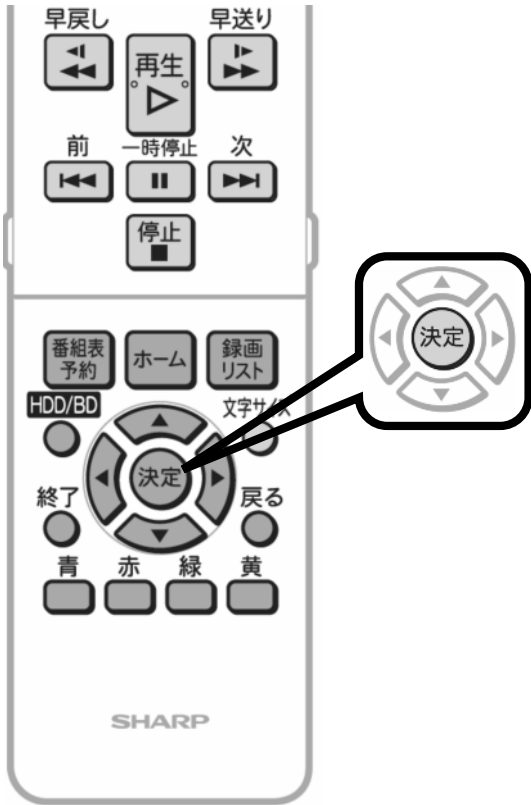

レコーダーのリモコン

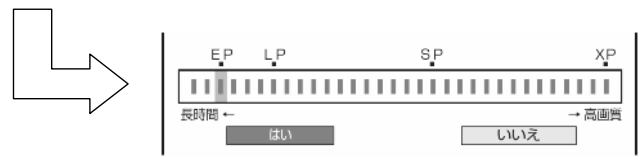

画質確認画面に換わる

レコーダーのリモコン

「はい」で「決定」を押す

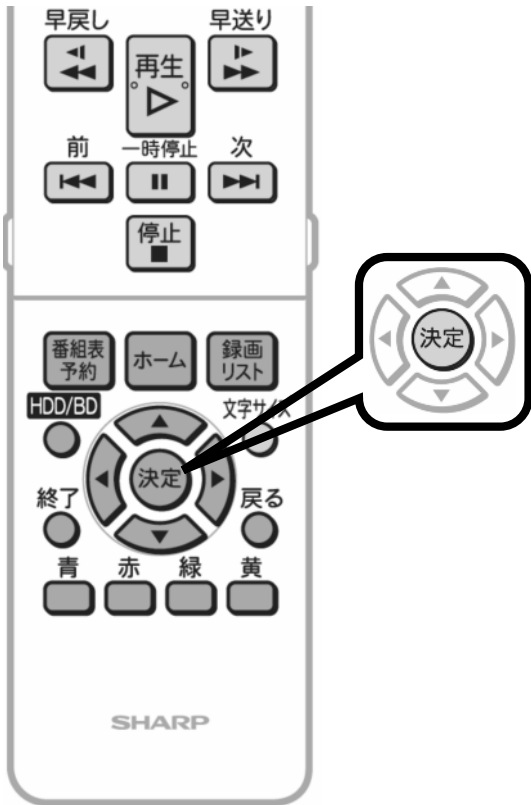

レコーダーのリモコン

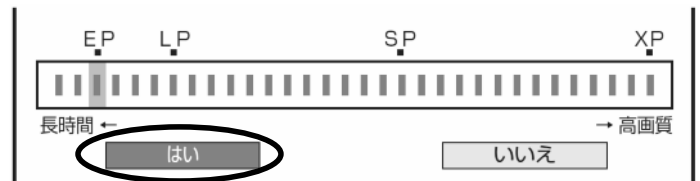

ダビング開始選択画面に換わる

レコーダーのリモコン

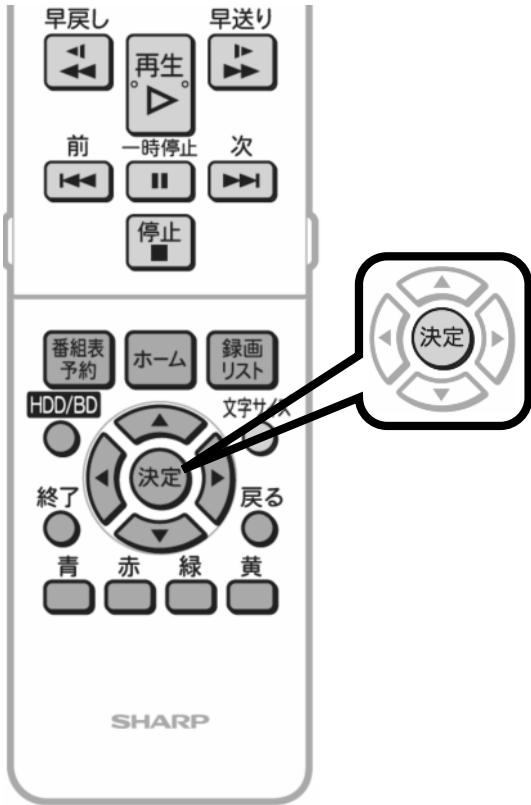

レコーダーのリモコン

「**すぐにダビング**」で
「**決定**」を押す

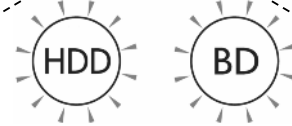
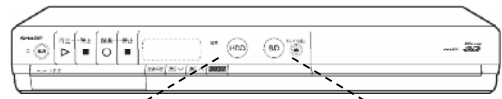
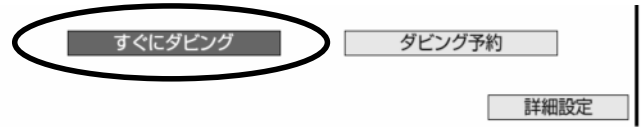

HDDランプが青色に点灯、
BDランプがオレンジ色に点灯する

ダビング終了

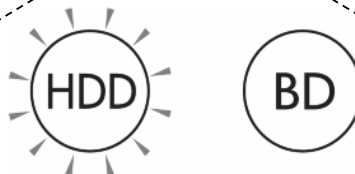
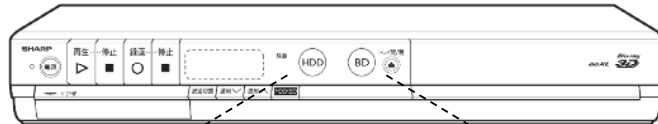

ダビングが終了すると、
HDDランプが白色に点灯、
BDランプが消灯する