

SHARP®

取扱説明書

ブルーレイディスクレコーダー

ビー ディー エイチ ディー ダブル

形名 **BD-HDW63**
BD-HDW65

1. 接続・準備編

はじめにお読みください。

- 操作については別冊の取扱説明書「**[2. 操作編]**」をご覧ください。
- 録画や再生など基本的な操作やファミリンク機器との連携操作は「**かんたん!! ガイド**」でも説明しています。

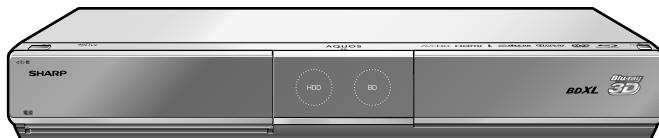

確認

接続・準備

初期設定

チャンネル設定

デジタル設定

困ったときは



お買いあげいただき、まことにありがとうございました。
この取扱説明書をよくお読みのうえ、正しくお使いください。

- ご使用の前に、「安全にお使いいただくために」(→ 6 ページ)を必ずお読みください。
- この取扱説明書および別冊の取扱説明書「**[2. 操作編]**」、「**接続・設定ガイド**」、「**かんたん!! ガイド**」は、保証書とともに、いつでも見ることができる所に必ず保存してください。
- 製造番号は、品質管理上重要なものですから、商品本体に表示されている製造番号と保証書に記入されている製造番号とが一致しているか、お確かめください。

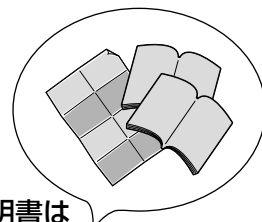

取扱説明書は
本書のほかに、3冊あります。

- 「**接続・設定ガイド**」
- 「**[2. 操作編]**」
- 「**かんたん!! ガイド**」

最初にお読みください

取扱説明書は4冊あります。取扱説明書に記載してある **1. 接続・準備編** は本書を指します。

2. 操作編 は別冊の取扱説明書「2. 操作編」を指します。

基本的な接続は、別冊の「接続・設定ガイド」をお読みください。更に詳しい接続や設定は本書をお読みください。
・「かんたん!! ガイド」は、基本的な操作「録画や再生」とファミリンク機器との連携操作「ファミリンク機能」について説明しています。

操作について詳しくは、別冊の取扱説明書「**2. 操作編**」をお読みください。

※ 取扱説明書では、「ブルーレイディスクレコーダー BD-HDW63 / BD-HDW65」を「本機」と表現しています。

※ 取扱説明書に掲載しているイラストは、BD-HDW63 を例にしています。また、説明のため簡略化していますので、実際のものとは多少異なる場合があります。

1. 接続・準備編 (本書) では、本機の接続方法と、最初に必要な設定を説明しています。

1

箱に入っているものを確認する

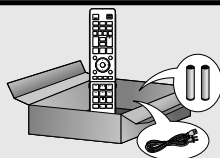

3 ページ

2

テレビや他の機器を接続する

- アンテナ、テレビ、ビデオ機器、アナログBS/CSチューナー、CATVのデジタルセットトップボックス、オーディオ機器などと接続する

■BDビデオの「BD-LIVE機能」を楽しむとき、デジタル放送の双方向通信を行うとき、ホームネットワークを楽しむとき

- ⇒ LANに接続する(39ページ)
- ⇒ LAN設定をする(79ページ)

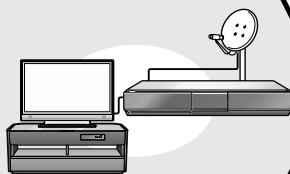

19~39ページ

3

リモコンに乾電池を入れる

電源コードを接続する

コンセントに電源プラグを差し込む・電源を入れる



18、42ページ

4

初期設定 / 接続設定を行う

接続(19~39ページ)とリモコンの準備、本機の準備(18、42ページ)が終わったら、必ず先に「初期設定」(44ページ)を行ってください。

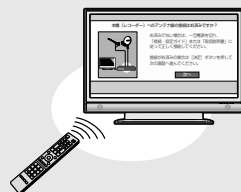

44~50ページ

5

その他の設定をする

- 時計を合わせる(アナログ放送のみ受信時)
- リモコンの設定をする
- 地上アナログ放送 / BS・110度CSデジタル放送 / 地上デジタル放送のチャンネルを設定する



54~78ページ

付属品

付属品

- ・箱を開けて、本機とつぎの付属品がそろっているか確認してください。
- ・B-CASカードは開封すると添付されている契約約款に同意したとみなされます。開封前に必ず契約約款をよくお読みください。

リモコン× 1 個、 単 3 形乾電池× 2 個

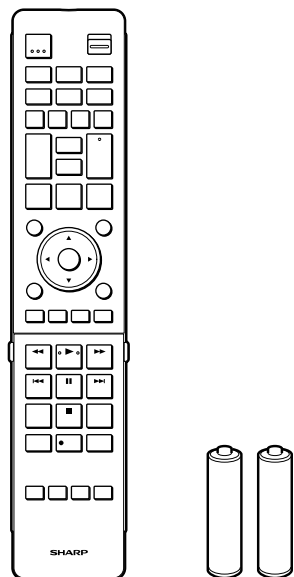

使いかたは **2. 操作編 16 ~ 18** ページ
 ・電池を交換する際は、アルカリ乾電池のご使用をおすすめします。

B-CAS (ビーキャスト) カード× 1 枚

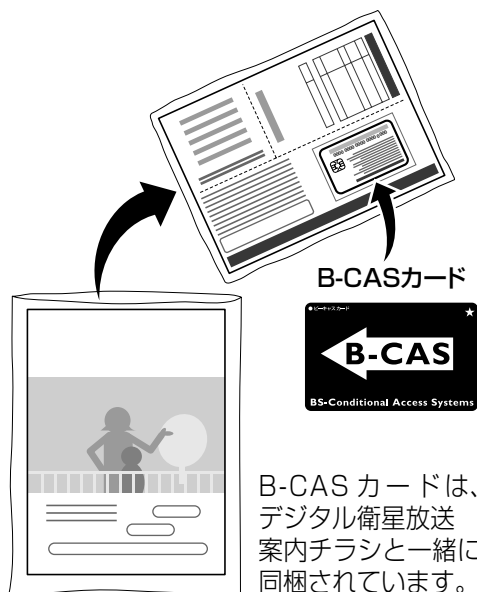

(B-CAS カードユーザー登録はがき、
B-CAS カード使用許諾契約約款付き)

地上デジタル、BSデジタル、110度CSデジタルの各放送
を見るには、B-CASカードを本機に挿入してください。

使いかたは **40 ~ 41** ページ

電源コード (約 2m) × 1 本

注意：
付属の電源コードは
本機専用です。他の
機器に使用しないで
ください。



使いかたは **42** ページ

HDMI ケーブル (HIGH SPEED (カテゴリ 2) / 約 2m) × 1 本

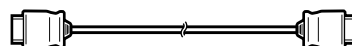

使いかたは **27, 33, 36 ~ 38** ページ

映像・音声コード (約 1m20cm) × 1 本

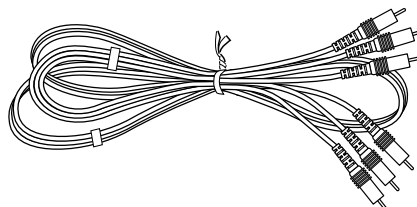

使いかたは **22, 24, 28, 29** ページ

アンテナケーブル (約 2m) × 1 本 (両側 F 接栓ケーブル)



使いかたは **21 ~ 25, 32** ページ

取扱説明書

- ・ 1. 接続・準備編 (本書) ※
- ・ 2. 操作編 ※
- ・ 接続・設定ガイド※
- ・ かんたん!! ガイド※

※ 当商品は日本国内向けであり、日本語以外の説明書はございません。

This model is designed exclusively for Japan, with manuals in Japanese only.

保証書

本機の保証書は、本機の梱包箱に貼り付けています。

もくじ

はじめに

確認する

付属品	3
安全にお使いいただくために	6
登録商標	11
使用上のご注意	12
各部のなまえとおもな機能	17
リモコンの準備	18
電池の入れかたと操作範囲	18

接続と設定

ご自分で接続するときはここからお読みください。

接続・準備する

アンテナ接続

アンテナを接続する	20
接続するテレビのアンテナ入力端子が…VHF/UHF と地上デジタルに分かれている場合	
A 個別に VHF/UHF と BS アンテナを設置している場合	21
B マンションなどの共聴システムで受信している場合	21
C ケーブルテレビ (CATV) ボックスをご使用の場合	22
接続するテレビのアンテナ入力端子が…VHF/UHF と地上デジタルが同じ端子の場合	
D 個別に VHF/UHF と BS アンテナを設置している場合	23
E マンションなどの共聴システムで受信している場合	23
F ケーブルテレビ (CATV) ボックスをご使用の場合	24
接続するテレビのアンテナ入力端子が…VHF/UHF と地上デジタルに分かれている場合	
G BS・110 度 CS デジタル放送用アンテナを設置していない場合	25
接続するテレビのアンテナ入力端子が…VHF/UHF と地上デジタルが同じ端子の場合	
H BS・110 度 CS デジタル放送用アンテナを設置していない場合	25

テレビ接続

テレビと接続する	26
テレビ入力端子の種類	26
HDMI 入力端子付きテレビと接続する場合	27
D 映像入力端子付きテレビ／コンポーネント映像入力端子付きテレビと接続する場合	28
S 映像・映像・音声入力端子付きテレビと接続する場合	29
テレビとの接続設定について	30

その他機器接続

その他の機器を接続する	31
ビデオカメラやビデオデッキを接続する場合	31
オーディオ機器を接続する場合	33

ファミリンクの接続

ファミリンクを楽しむための接続	35
3D 対応テレビと本機と 3D 対応のアクオスオーディオを接続する場合	
3D 非対応テレビと本機とアクオスオーディオ (3D 対応／非対応) を接続する場合	36
3D 対応テレビと本機と 3D 非対応のアクオスオーディオを接続する場合	37
本機とハイビジョンレコーダー (BD レコーダー) を接続する場合	38

LAN接続

双方向通信／シャープ製 DLNA 対応テレビやスカパー！HD 対応チューナーと接続する	39
---	----

B-CASカード

B-CAS (ビーキャスト) カードを挿入する	40
デジタル放送と B-CAS (ビーキャスト) カードについて	40
地上デジタル放送を見るには	40
BS・110 度 CS デジタル放送を見るには	41
B-CAS (ビーキャスト) カードを本機に挿入する	41

電源コード

電源プラグを差し込む	42
------------	----

初期設定する

初期設定	設定のながれ.....	43
	初期設定する（らくらくセットアップ）.....	44
	初期設定をやり直す.....	51
	映像端子とテレビのタイプの設定.....	51
	テレビとの接続設定を工場出荷時の状態に戻したいときは.....	51
連動設定	ファミリンクのための設定をする.....	52
	設定のながれ.....	52
	ファミリンク機能を使うための本機側の設定.....	53
日付・時刻設定	時計を合わせる（地上アナログ放送のみを受信している場合）.....	54
テレビ操作	本機のリモコンでテレビを操作する.....	55
自動入力切換	テレビの入力を自動で切り換えるには（テレビ自動入力切換）.....	56
	自動入力切換とは.....	56
	自動入力切換の設定をする.....	56
リモコン番号設定	リモコンで操作すると他の機器まで動作してしまうとき（リモコン番号変更）.....	59

チャンネルなどを設定する

アナログ放送設定	地上アナログ放送のチャンネル設定をする.....	61
	チャンネル設定のながれ.....	61
	地域番号による自動設定.....	62
	地域番号一覧表.....	63
	一局ずつ手動で個別設定.....	67
デジタル放送設定	デジタル放送を視聴するための設定をする.....	68
	デジタル放送設定のながれ.....	68
	地域と郵便番号設定.....	69
	BS・110度CS共用アンテナ設定.....	70
	アッテネーター（減衰器）設定 / BS・CS信号出力設定.....	71
	地上デジタル放送のチャンネル自動設定.....	72
	地上デジタル放送の電子番組表データを受信する.....	73
	電子番組表の表示方式を切り換える.....	74
	チャンネルの個別設定.....	74
	チャンネルの追加.....	76
	リモコン番号とチャンネルの並び順変更.....	76
	BS・110度CSデジタル放送のチャンネル設定.....	77
	リモコンに登録されているチャンネルの確認.....	78
LAN設定	デジタル放送の双方向通信の設定をする（LAN）.....	79
	有線LAN設定を行う.....	79
	無線LAN設定を行う.....	81
ホームネットワーク設定	ホームネットワークを設定する.....	83
ケーブルテレビ設定	ケーブルテレビを録画するための設定をする.....	84

困ったときは

故障かな？と思ったら	故障かな？と思ったら.....	85
リセットする	リセットのしかた.....	86
エラーメッセージ	エラーメッセージ（例）.....	90
テレビ、外部機器との接続	こんなときには？（接続・設定時）.....	92
用語解説	用語の解説.....	93
さくいん	さくいん.....	95

安全にお使いいただくために

- 「安全にお使いいただくために」はお使いになる前に必ず読み、正しく安全にご使用ください。
- この取扱説明書には、安全にお使いいただくためにいろいろな表示をしています。その表示を無視して誤った取り扱いをすることによって生じる内容を、次のように区分しています。内容をよく理解してから本文をお読みになり、記載事項をお守りください。

	警告	人が死亡または重傷を負うおそれがある内容を示しています。
	注意	人がけがをしたり財産に損害を受けるおそれがある内容を示しています。

図記号の意味



気をつける必要があることを表しています。



してはいけないことを表しています。



しなければならないことを表しています。

警告

煙が出ている、変なおいや音がするなどの異常状態のときは電源プラグを抜く

- ・異常状態のまま使用すると、火災・感電の原因となります。電源プラグをコンセントから抜いて、販売店に修理を依頼してください。お客様による修理は危険ですから絶対におやめください。

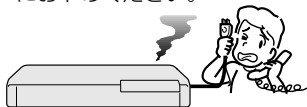

電源プラグを抜く

- ・本機を落としたり、キャビネットを破損した場合は、機器本体の電源スイッチを切り、電源プラグをコンセントから抜いて販売店にご連絡ください。そのまま使用すると火災・感電の原因となります。

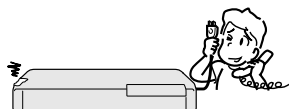

電源プラグを抜く

内部に物や水などを入れない

- ・本機の開口部（通風孔やディスクトレイ開閉口など）から内部に金属類や燃えやすいものを差し込んだり、落とし込んだりしないでください。火災・感電の原因となります。特にお子様のいるご家庭ではご注意ください。

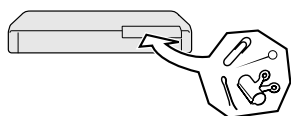

禁止

- ・異物や水が本機の内部に入った場合は、電源プラグをコンセントから抜いて販売店にご連絡ください。そのまま使用すると火災・感電の原因となります。

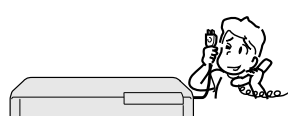

電源プラグを抜く

不安定な場所に置かない

- ・ぐらついた台の上や傾いた所など、不安定な場所に置かないでください。落ちたり、倒れたりして、けがの原因となります。

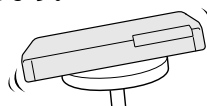

禁止

本機の上には花瓶、水などの入った容器を置かない

- ・水がこぼれたり中に入った場合、火災・感電の原因となります。



水ぬれ禁止

- ・水を入れたり、ぬらしたりしないでください。火災・感電の原因となります。雨天、降雪中、海岸、水辺での使用は特にご注意ください。

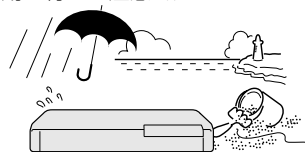

水ぬれ禁止

- ・風呂、シャワー室では使用しないでください。火災・感電の原因となります。

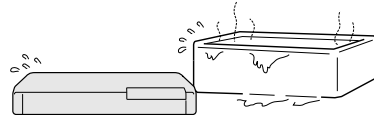

風呂、シャワー室での使用禁止

表示された電源電圧で使用する

- ・表示された電源電圧（交流 100 ボルト）以外で使用すると、火災・感電の原因となります。



100V 使用

警告

雷が鳴り出したらアンテナ線や電源プラグには触れない

- ・感電の原因となります。

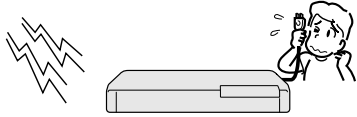

接触禁止

キャビネットは絶対に開けない

- ・感電の原因となります。内部の点検・調整・修理は販売店にご依頼ください。



分解禁止

- ・本機を分解したり改造したりしないでください。発熱・発火・感電・けがの原因となります。またレーザー光が目当たると視力障害を起こす原因となります。

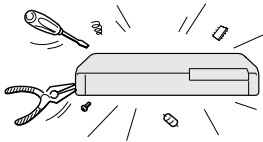

分解禁止



禁止

電源コードを破損するようなことはしない

- ・電源コードを傷つけたり、加工したり、無理に曲げたり、ねじったり、引っ張ったり、加熱したりしないでください。電源コードが破損して火災・感電の原因となります。



禁止

- ・電源コードが傷んだら（芯線の露出、断線など）販売店に交換をご依頼ください。そのまま使用すると火災・感電の原因となります。

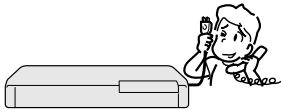

交換を依頼する

- ・電源コードの上に重いものをのせたり、コードが本機の下敷きにならないようにしてください。コードに傷がついて、火災・感電の原因となります。コードの上を敷物などで覆うことにより、それに気付かず、重い物をのせてしまうことがあります。

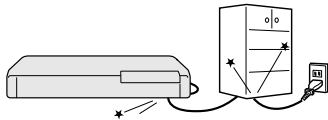

禁止

電源プラグの刃および刃の付近にほこりや金属物が付着している場合は乾いた布で取り除く

- ・そのまま使用すると火災・感電の原因となります。

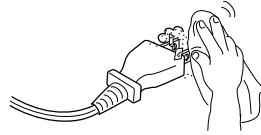

ほこりを取る

無線 LAN 機能は病院内で使用しない

- ・医療機器の誤動作の原因となることがあります。

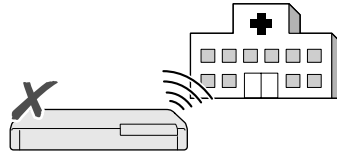

禁止

無線 LAN を使用するときには心臓ペースメーカーの装着部位から 22cm 以上離して使用する

- ・電波によりペースメーカーの動作に影響を与える恐れがあります。

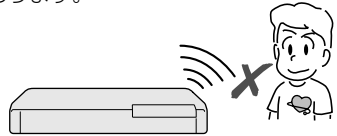

距離に注意する

⚠ 注意

本機の通風孔をふさがない

- 通風孔をふさぐと内部に熱がこもり、火災の原因となることがあります。次のような使いかたはしないでください。
- 本機を押し入れ、専用のラック以外の本箱など風通しの悪い狭い所に押し込む。
- テーブルクロスを掛けたり、じゅうたんや、布団の上に置く。

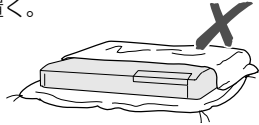

禁止

- あお向けや横倒し、逆さまにする。(動作姿勢水平)

重いものを置かない

- 本機に乗らないでください。倒れたり、こわれたりして、けがの原因となることがあります。特に、小さなお子様のいるご家庭ではご注意ください。



禁止

- 本機の上に重い物を置かないでください。バランスがくずれて倒れたり、落下して、けがの原因となることがあります。

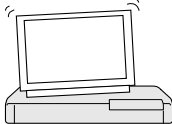

禁止

- ディスクトレイの上にものを置かないでください。

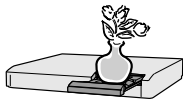

禁止

油煙、湯気、湿気、ほこりなどが多い場所に置かない

- 調理台や加湿器のそばなど油煙や湯気が当たるような場所に置かないでください。火災・感電の原因となることがあります。

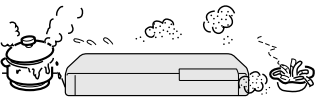

禁止

冷気が直接吹き付ける所や極端に寒い所には置かない

- つゆがつき、漏電、焼損、故障や事故の原因となることがあります。

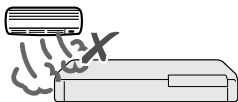

注意

直射日光の当たる場所や温度の高い場所に置かない

- 内部の温度が上がり、火災・感電の原因となることがあります。

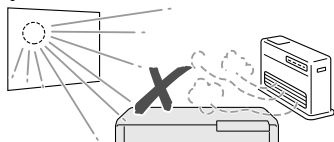

禁止

電源コードを熱器具に近づけない

- コードの被覆が溶けて、火災・感電の原因となることがあります。

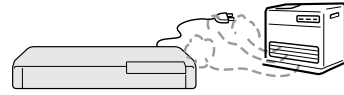

禁止

移動させるときは必ず接続コードを外す

- 移動させる場合は電源スイッチを切り、必ず電源プラグをコンセントから抜き、アンテナ線や機器間の接続コードなど外部の接続コードを外したことを確認の上、行ってください。接続したまま持ち運ぶとコードが傷つき、火災・感電の原因となることがあります。またディスクは取り出しておいてください。



電源プラグを抜く

- 移動させるときは、落としたり、衝撃を与えたりしないでください。けがや故障の原因となることがあります。



禁止

お手入れのときは電源プラグを抜く

- 安全のため電源プラグをコンセントから抜いて行ってください。感電の原因となることがあります。



電源プラグを抜く

テレビ、オーディオ機器などに接続するときは、本機の電源プラグをコンセントから抜く

- 電源を入れたまま接続すると、感電やけがの原因となることがあります。

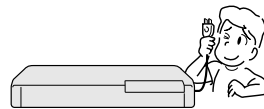

電源プラグを抜く

電源プラグを抜くときは電源コードを引っ張らない

- コードが傷つき、火災・感電の原因となることがあります。必ず電源プラグを持って抜いてください。



禁止

ぬれた手で電源プラグを抜き差ししない

- 感電の原因となることがあります。



ぬれ手禁止

注意

電源プラグはコンセントに根元まで確実に差し込む

- ・差し込みが不完全なときは、発熱したり、ほこりが付着して火災の原因となることがあります。
- ・金属の部分にふれると感電の原因となることがあります。



確実に差し込む

電源プラグを根元まで差し込んでみがあるときはコンセントに接続しない

- ・発熱して火災の原因となることがあります。販売店や電気工事店にコンセントの交換を依頼してください。



禁止

ディスクトレイ開閉口に手を入れない

- ・小さなお子さまがディスクトレイ開閉口に、手を入れないようご注意ください。けがの原因となることがあります。



指のケガに注意

ひび割れ、変形、または接着剤などで補修したディスクは使用しない

- ・飛び散ってけがの原因となることがあります。

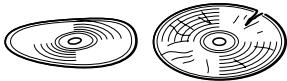

禁止

長時間、音が歪んだ状態で使わない

- ・スピーカーが発熱し、火災の原因となることがあります。

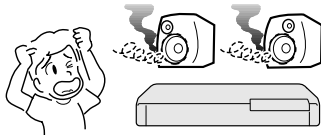

禁止

電源を入れる前にはテレビやアンプの音量を最小にする

- ・突然大きな音が出て聴力障害などの原因となることがあります。

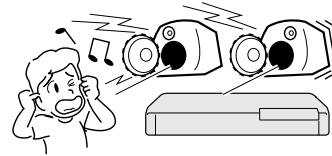

音量を小さく

旅行などで長時間ご使用にならないときは電源プラグを抜く

- ・安全のため必ず電源プラグをコンセントから抜いてください。火災の原因となることがあります。

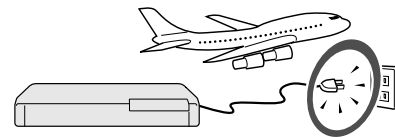

電源プラグを抜く

3年に一度くらいは本機内部の清掃を販売店に依頼する

- ・本機の内部にほこりがたまったまま、長い間掃除をしないと火災や故障の原因となることがあります。特に、湿気の多くなる梅雨期の前に行うと、より効果的です。なお、内部掃除費用については、販売店などにご相談ください。



注意

タコ足配線をしない

- ・感電・火災の原因となることがあります。

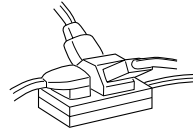

禁止

アンテナ工事には技術と経験が必要ですので、電気工事店などにご相談ください

- ・送配電線から離れたところに設置してください。アンテナが倒れた場合、感電の原因となることがあります。



アンテナは強風の影響を受けやすいので、堅固に取り付け設置してください。



ご相談ください

⚠ 注意

電池についての安全上のご注意

液もれ・破裂・発熱による大けがや失明を避けるため、下記の注意事項を必ずお守りください。

電池は幼児の手の届く所に置かない

- 電池は飲み込むと、窒息の原因や胃などに止まると大変危険です。飲み込んだ恐れがあるときは、ただちに医師と相談してください。



禁止

電池はプラス⊕とマイナス⊖の向きに注意し、機器の表示どおり正しく入れる

- 間違えると電池の破れつ・液もれにより、火災・けがや周囲を汚損する原因となることがあります。

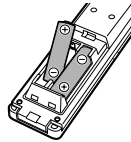

表示どおりに入れる

電池の液が漏れたときは素手でさわらない

- 電池の液が目に入ったときは、失明の恐れがありますので、こすらずにすぐにきれいな水で洗ったあと、ただちに医師の治療を受けてください。
- 皮膚や衣類に付着した場合は皮膚に障害を起こす恐れがありますので、すぐにきれいな水で洗い流してください。皮膚の炎症など障害の症状があるときは、医師に相談してください。



禁止

指定以外の電池を使わない。新しい電池と古い電池または種類の違う電池を混ぜて使わない

- 電池の破れつ・液もれにより、火災・けがや周囲を汚損する原因となることがあります。

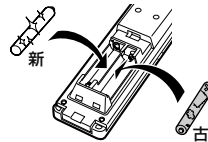

禁止

電池は火や水の中に投入したり、加熱・分解・改造・ショートしない。乾電池は充電しない

- 電池の破れつ・液もれにより、火災・けがや周囲を汚損する原因となることがあります。

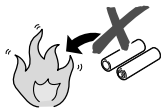

禁止

電池を使い切ったときや、長時間使わないときは、電池を取り出す

- 電池を入れたままにしておくと、過放電により液がもれ故障、火災・けがや周囲を汚損する原因となることがあります。

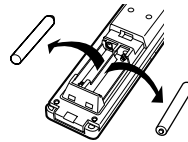

電池を取り出す

3D 映像を視聴される場合のご注意

光過敏の既往症がある人、心臓に疾患がある人、および体調不良の人は視聴しない

- 病状が悪化する原因となることがあります。

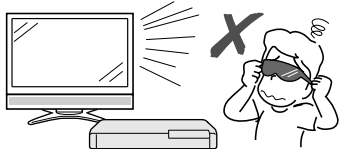

禁止

視聴中に疲労感、および不快感など異常を感じた場合には、視聴を止め適度な休憩をとる

- 視聴を続けると体調不良の原因となることがあります。

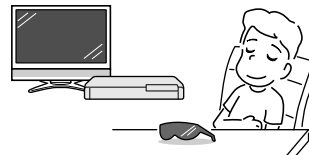

視聴を中止する

3D 映像の視聴年齢は、およそ5～6歳以上を目安にする

- お子様の場合は、疲労や不快感などに対する反応がわかりにくいので、突然体調が悪くなる場合があります。お子様をご視聴になる際は、目の疲れがないかを保護者の方が、ご注意ください。



お子様の視聴に注意する

3D 映画などを視聴する場合は、1 時間程度を目安に適度な休憩をとる

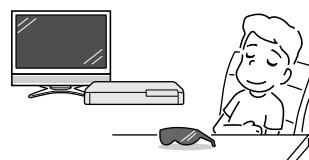

- 長時間の視聴にともなう視聴疲労の原因になることがあります。



休憩をとる

登録商標

商標・登録商標など

- ・本製品は、ロヴィコーポレーションが保有する米国特許およびその他の知的財産権で保護された著作権保護技術を採用しています。リバースエンジニアリングまたは逆アセンブルは禁止されています。
- ・本機は、ドルビーラボラトリーズからの実施権に基づき製造されています。
- ・Dolby、ドルビーおよびダブルD (DD) 記号は、ドルビーラボラトリーズの商標です。
- ・DTS はデジタルシアターシステムズ社の登録商標です。
- ・DTS-HD Advanced Digital Out は、デジタルシアターシステムズ社の商標です。
- ・Manufactured under license under U.S. Patent #'s: 5,451,942; 5,956,674; 5,974,380; 5,978,762; 6,487,535 & other U.S. and worldwide patents issued & pending. DTS and the Symbol are registered trademarks, & DTS-HD, DTS-HD Advanced Digital Out and the DTS logos are trademarks of DTS, Inc. Product includes software. © DTS, Inc. All Rights Reserved.
- ・ は商標です。
- ・"Blu-ray 3D" および  は、Blu-ray Disc Association の商標です。
- ・**BDXL**™ は、Blu-ray Disc Association の商標です。
- ・**BD-LIVE**™ は、Blu-ray Disc Association の商標です。
- ・**BONUS VIEW**™ は、Blu-ray Disc Association の商標です。
- ・Java およびすべての Java 関連の商標およびロゴは、米国およびその他の国における米国 Sun Microsystems, Inc. の商標または登録商標です。
- ・**DVD** は DVD フォーマットロゴライセンスング (株) の商標です。
- ・AVCHD および AVCHD ロゴは、パナソニック株式会社、ソニー株式会社の商標です。
- ・スカパー / および「スカパー! HD 録画™」ロゴは、スカパー J S A T 株式会社の商標です。
- ・ および「a c T V I I a」、「アクトビラ」は、(株) アクトビラの商標です。
- ・HDMI、HDMI ロゴおよび高品位マルチメディアインターフェイスは、米国及びその他の国における HDMI Licensing, LLC の商標または登録商標です。
- ・i.LINK (アイリンク) と i.LINK ロゴは、ソニー株式会社の登録商標です。
- ・著作権保護に対応した i.LINK 対応機器には、デジタルデータのコピー・プロテクション技術が採用されています。この技術は、DTLA (The Digital Transmission Licensing Administrator) というデジタル伝送における著作権保護技術の管理運用団体から許可を受けているものです。この DTLA のコピー・プロテクション技術を搭載している機器間では、コピーが制限されている映像、音声、データにおいて、i.LINK でのデジタルコピーができない場合があります。また、DTLA のコピー・プロテクション技術を搭載している機器と搭載していない機器との間では、映像、音声、データのやりとりができない場合があります。

本機で使用しているソフトウェアのライセンス情報

ソフトウェア構成
 本機に組み込まれているソフトウェアは、それぞれ当社または第三者の著作権が存在する、複数の独立したソフトウェアコンポーネントで構成されています。

当社開発ソフトウェアとフリーソフトウェア
 本機のソフトウェアコンポーネントのうち、当社が開発または作成したソフトウェアおよび付帯するドキュメント類には当社の著作権が存在し、著作権法、国際条約およびその他の関連する法律によって保護されています。

また本機は、第三者が著作権を所有しフリーソフトウェアとして配布されているソフトウェアコンポーネントを使用しています。それらの一部には、GNU General Public License (以下、GPL)、GNU Lesser General Public License (以下、LGPL) またはその他のライセンス契約の適用を受けるソフトウェアコンポーネントが含まれています。

ソースコードの入手方法

フリーソフトウェアには、実行形式のソフトウェアコンポーネントを配布する条件として、そのコンポーネントのソースコードの入手を可能にすることを求めるものがあります。GPL および LGPL も、同様の条件を定めています。こうしたフリーソフトウェアのソースコードの入手方法ならびに GPL、LGPL およびその他のライセンス契約の確認方法については、以下の WEB サイトをご覧ください。

<http://www.sharp.co.jp/support/av/dvd/source/download/index.html>
 (シャープ GPL 情報公開サイト)

なお、フリーソフトウェアのソースコードの内容に関するお問い合わせはご遠慮ください。また当社が所有権を持つソフトウェアコンポーネントについては、ソースコードの提供対象ではありません。

謝辞

本機には以下のフリーソフトウェアコンポーネントが組み込まれています。

- ・ linux kernel
- ・ uClibc
- ・ OpenSSL
- ・ modutils
- ・ DirectFB
- ・ zlib
- ・ busybox
- ・ bash
- ・ freetype
- ・ libjpeg
- ・ libmpeg2
- ・ libxml2
- ・ libpng
- ・ libsysfs
- ・ mtd/jffs2
- ・ ncurses
- ・ Webkit
- ・ cairo
- ・ icu
- ・ ftitk
- ・ curl
- ・ giflib
- ・ NanoXML (zlib/libpng licence)
- ・ org.apache.org.text.regex (Apache licence v2.0)
- ・ Droid Sans Japanese font (Apache licence v2.0)
- ・ Droid Sans Fallback font (Apache licence v2.0)
- ・ LibPThread, Libstdc++, Librt (GPL)

本機で使用しているソフトウェアのライセンス表示

ライセンス表示の義務

本機に組み込まれているソフトウェアコンポーネントには、その著作権者がライセンス表示を義務付けているものがあります。そうしたソフトウェアコンポーネントのライセンス表示を、以下に掲示します。

OpenSSL License

This product includes software developed by the OpenSSL Project for use in the OpenSSL Toolkit. (<http://www.openssl.org>)
 この製品には OpenSSL Toolkit における使用のために OpenSSL プロジェクトによって開発されたソフトウェアが含まれています。

Original SSLeay License

This product includes cryptographic software written by Eric Young (eay@cryptsoft.com).
 この製品には Eric Young によって作成された暗号化ソフトウェアが含まれています。

BSD License

This product includes software developed by the University of California, Berkeley and its contributors.
 この製品にはカリフォルニア大学バークレイ校と、その寄与者によって開発されたソフトウェアが含まれています。

本機は、MPEG2 AAC に関する下記番号の特許を使用しています。

特許番号			
5,848,391	5,291,557	5,451,954	5,400,433
5,222,189	5,357,594	5,752,225	5,394,473
5,583,962	5,274,740	5,633,981	5,297,236
4,914,701	5,235,671	07/640,550	
5,579,430	08/678,666	98/03037	97/02875
97/02874	98/03036	5,227,788	5,285,498
5,481,614	5,592,584	5,781,888	08/039,478
08/211,547	5,703,999	08/557,046	
08/894,844	5,299,238	5,299,239	5,299,240
5,197,087	5,490,170	5,264,846	5,268,685
5,375,189	5,581,654	5,548,574	5,717,821

この製品では、シャープ株式会社が表示画面で見やすく、読みやすくなるように設計したLCフォント(複製禁止)が搭載されています。LCフォント、LCFONT、エルシーフォント及びLCロゴマークはシャープ株式会社の登録商標です。なお、一部LCフォントでないものも使用しています。

使用上のご注意

重要 必ずお読みください

- 大切な録画の場合は …… 事前に試し録りをするなど、機器が正常に働くことを確認してから行ってください。大切な映像はBD (BD-RE/-R)やDVD (DVD-RW/-R)ディスクにダビング保存(バックアップ)しておくことをおすすめします。
- 録画(録音)内容の …… 万一何らかの原因で本機が故障し、データが消失した場合、または不具合により録画・録音されなかった場合の録画・録音内容の補償はできません。ご容赦ください。
- 著作権について …… 本機で録画・録音したものは個人として楽しむなどのほかは、著作権法上、権利者に無断で使用できません。私的目的で録画したもので、著作権者等に無断で販売したり、インターネット上で公衆に送信したり、営利目的で放映すると著作権侵害となります。
- 録画防止機能について …… 本機は、複製防止機能(コピーガード)を搭載しており、著作権などによって複製を制限する旨の信号が記録されているソフトおよび放送番組は録画・録音することができません。
- 保証について …… 本機を分解しますと、保証が無効になります。
- 再生の制限について …… 本機は、無許諾のディスク(海賊版など)の再生を制限する機能を搭載しており、このようなディスクを再生することはできません。

免責事項

・お客さままたは第三者がこの製品の使用誤り、使用中に生じた故障、その他の不具合またはこの製品の使用によって受けられた損害については、法令上賠償責任が認められる場合を除き、当社は一切その責任を負いません。あらかじめご了承ください。

設置時のお願い

本体後面のファンや通風孔をふさがないでください

- ・本体を設置する際は、本体後面のファンや通風孔をふさがないでください。放熱を妨げ、故障の原因となります。特にテレビ台やAVラック等に収納して設置するときはご注意ください。
- ・毛足の長い敷物やベッド、ソファの上などで使用したり本機を布などでくるんで使用しないでください。放熱を妨げ、故障の原因となります。

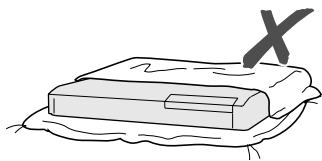

設置するときは水平に置いてください

- ・立てて置いたり、逆さまにする、不安定な場所や振動の多い場所などに設置したときは故障の原因となります。

本機の上には物を乗せないでください

- ・本機の上に十分なスペースがとれる場所に、設置してください。
- ・本機の上に、物を置かないでください。画面にノイズが出たり、キャビネットに傷がつく、キャビネットが変形するなど故障の原因となります。
- ・ディスプレイの上に物を置かないでください。



ほこりや煙を避けてください

- ・ほこり・タバコの煙の多い場所には置かないでください。故障や事故の原因になります。

接続機器について

- ・本機に接続して使用する機器の取扱説明書に記載されている「使用上のご注意」もよくご覧ください。

取扱いはていねいに

- ・落下させたり、強い衝撃や振動を与えたりしないでください。故障の原因となります。持ち運びや移動の際にもご注意ください。

引っ越しや輸送のときは

- ・ディスクを取り出してから梱包してください。また、ふだんご使用にならないときも、ディスクを取り出してから、電源を切ってください。



重要

本機を移動させるときは次の点にご注意ください。故障の原因になります。

- ・移動などで電源プラグを抜く場合は、HDD(ハードディスク)保護のため、「クイック起動設定」(→ **2. 操作編** 181 ページ)を「しない」、地上デジタル放送の「番組表取得設定」(→ **73** ページ)を「しない」に設定してから電源を切った状態(本体の電源ランプが赤色点灯後、約2分程度待ってから)で行ってください。

使用前に必ず設定をしてください

- 接続 (→ 20 ~ 39 ページ) と準備 (→ 40 ~ 42 ページ) が終わったら、必ず初期設定 (→ 44 ~ 50 ページ) を行ってください。設定を行わないと、本機の操作が行えません。

使用時のお願い

高温の場所で使用しないでください

- 窓を閉めきった自動車の中など異常に温度が高くなる場所に放置すると、キャビネットが変形したり、故障の原因となることがあります。本機およびディスクの周囲が高温状態にならないよう十分ご注意ください。

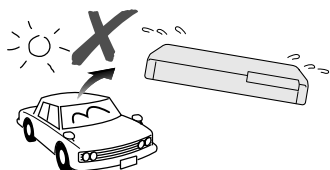

- 発熱する機器の上には本機を置かないでください。
- 直射日光が当たる場所や熱器具の近くに置かないでください。キャビネットや部品に悪い影響を与えますのでご注意ください。

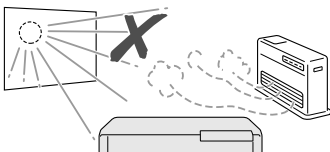

電源が入っているときは次の点にご注意ください

- 電源プラグをコンセントから抜かない
 - 本機を設置してある場所のブレーカーを落とさない
 - 本機を移動させない
- HDD (ハードディスク) の故障の原因となります。

残像現象 (画像の焼きつき) のご注意

- 静止画をテレビ画面に表示したまま長時間放置しないでください。画面に残像現象 (画像の焼きつき) を起こす場合があります。特にプロジェクションテレビでは残像現象 (画像の焼きつき) が起こりやすいのでご注意ください。

磁気や電磁波妨害について

- 本機に磁石、電気時計、磁石を使用した機器やおもちゃなど磁気を持っているものを近づけないでください。
- 本機の近くで、携帯電話などの電子機器を使わないでください。

磁気の影響を受けたり、電磁波妨害などにより、再生時や録画時に映像が乱れたり、雑音が発生することがあります。また、画面の色が乱れたり、ゆれたり、大切な記録が損なわれたりすることがあります。

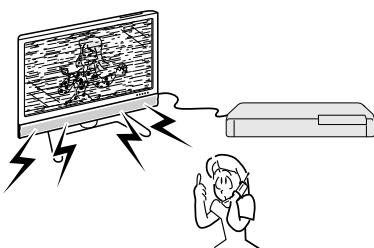

B-CAS カードは必要なときだけ抜き差しする

- B-CAS カードの中には IC (集積回路) が内蔵されています。折り曲げたり、大きな衝撃を加えたり、端子部に触れないようご注意ください。また必要以外に抜き差しすると故障の原因となることがあります。
- 本機に差し込むときは「逆差し込み」や「裏差し込み」とならないよう、方向に注意して確実に差し込んでください。

国外では使用できません

- 本機が使用できるのは日本国内だけです。外国では放送方式、電源電圧が異なりますので使用できません。

This product is designed for use in Japan only and cannot be used in any other country.



長時間で使用にならないときは

節電について

- 使い終わった後は電源を切り、節電に心掛けましょう。また旅行などで長期間で使用にならないときは、安全のため電源プラグをコンセントから抜いておきましょう。

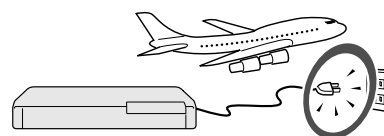

長期間で使用にならないとき

- 長期間使用しないと機能に支障をきたす場合がありますので、ときどき電源を入れて作動させてください。

使用温度について

- 室温が 5℃ ~ 35℃ の状態でご使用ください。室温の温度変化は、1 時間あたりの温度変化を 10℃ 以内に保つことをおすすめします。
- 湿度の高いところでは使用しない
- 温度差の激しいところでは使用しない

結露 (つゆつき) について

- 以下のような温度差の激しいところに設置すると、本機内部やピックアップレンズやディスクに「つゆつき (結露)」が起こる場合があります。結露が起きたときは、結露がなくなるまで電源を入れずに放置してください。そのままご使用になると故障の原因になります。
 - ・ 暖房をつけた直後。
 - ・ 湯気や湿気が立ちこめている部屋に置いてあるとき。
 - ・ 冷えた場所 (部屋) から急に暖かい部屋に移動したとき。
 寒冷地区でのご使用の場合は、特につゆつきにご注意ください。

つゆがつくと

信号が読み取れず、この製品が正常な動作をしないことがあります。

つゆをとるには

ディスクを取り出して、電源を切り、つゆがなくなるまで放置してください。そのままご使用になると、故障の原因になります。

キャビネットについて

- ・本機をご使用中、使用環境によっては本体（キャビネット）の温度が若干高くなりますが故障ではありません。安心してお使いください。
- ・「BS・CS アンテナ電源」を「オート」または「入」に設定している場合は、本機の電源を切っても本体やキャビネットが多少温かくなります。

お手入れについて

キャビネットのお手入れについて

- ・キャビネットの表面はプラスチックが多く使われています。ベンジン、シンナーなどでふいたりしますと変質したり、塗料がはげることがありますので避けてください。

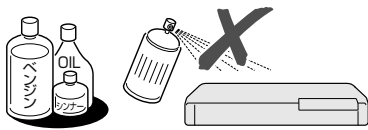

- ・殺虫剤など揮発性のものをかけたりしないでください。また、ゴムやビニール製品・合成皮革などを長時間接触させたままにしないでください。塗料がはげることの原因となります。
- ・ステッカーやテープなどを貼らないでください。キャビネットの変色や傷の原因となることがあります。
- ・キャビネットや操作パネル部分の汚れは柔らかい布（綿・ネル等）で軽くふき取ってください。化学ぞうきん（シートタイプのウェット、ドライのものを含む）を使用されますと、本体キャビネットの成分が変質したり、ひび割れなどの原因となる場合があります。汚れがひどいときは水でうすめた中性洗剤にひたした布をよく絞ってふき取り、乾いた布でからぶきしてください。強力な洗剤を使用した場合、変色、変質、塗料がはげることがあります。目立たない場所で試してから、お手入れすることをおすすめします。

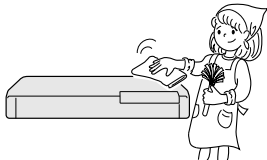

アンテナについて

- ・妨害電波の影響を避けるため、交通のひんぱんな自動車道路や電車の架線、送配電線、ネオンサインなどから離れた場所に立ててください。万一アンテナが倒れた場合の感電事故などを防ぐためにも有効です。
- ・アンテナ線を不必要に長くしたり、束ねたりしないでください。映像が不安定になる原因となりますのでご注意ください。
- ・BS・CS アンテナ用のケーブルは、必ず専用品を使用してください。
- ・アンテナは風雨にさらされるため、定期的に点検、交換することを心がけてください。美しい映像でご覧になれます。特にばい煙の多いところや潮風にさらされる場所では、アンテナが傷みやすくなります。映りが悪くなったときは、電気工事店などにご相談ください。

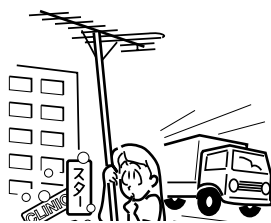

本機の電源について

- ・電源プラグをコンセントに差し込んだ直後や、停電からの復帰後は、電源を「入」にしても、システム調整のため数10秒～10分程度、動作しない場合があります。また、テレビ画面にディスク確認中を示す表示が出たときは、ディスクの状態の確認に10分以上かかる場合があります。
- ・電源を入れると、冷却のため本体内部の冷却ファンが回転します。
- ・電源を切っても次のような場合は内部の電源が入っているため、本体内部の冷却ファンが回転します。
 - ・地上デジタル放送の「番組表取得設定」（→73ページ）を「する」に設定したときは、電源「切」にしても、番組表データが取得できていないときや番組表データ取得時刻になると、番組表データを取得するため約1時間本体内部の電源が入った状態となります。（受信できる放送局が多いほど、番組表データの取得に時間がかかります。番組表のデータを取得中は、本体表示部に「EPG」と表示されます。）
 - ・「クイック起動設定」（→2.操作編 181ページ）が「する（設定1）」または「する（設定2）」に設定されているときは、電源「切」の状態からすばやく起動できるようにするため、クイック起動待機状態となります。そのため、本体内部の冷却ファンが回転します。
 - ・本機がB-CASカードの内容を確認しているときは、本体内部の電源が入った状態となります。

ダウンロードサービスについて

- ・ダウンロードサービスとは、地上デジタル放送およびBSデジタル放送の電波を利用して、ソフトウェアの更新を行うサービスのことです。
- ・ダウンロードサービスによりソフトウェアの更新が行われるときは、本機の電源が自動的に入ります。ソフトウェアの更新中は、本機前面のHDDランプとBD/DVDランプが点滅（点灯）します。本体表示部には「DL」の表示が出ます。
- ・ダウンロードサービス中は、電源コードを抜いたりリセット操作を行わないでください。

無線 LAN 使用時のご注意

- 本機を無線で LAN に接続するには、本機の内蔵無線 LAN と無線 LAN 対応のブロードバンドルーター(市販品)とで通信を行います。

無線 LAN を使用する場合は、次の点にご注意ください

- 以下の機器、または無線局と同じ周波数帯を使用しますので、近くで使用しないでください。
電波の干渉が発生する可能性があるため、通信ができなくなったり、通信速度が下がったりする場合があります。
○ペースメーカー、電子レンジなどの産業・科学・医療用機器
○工場の製造ラインなどで使用されている移動体識別用の構内無線局(免許を要する無線局)
○特定小電力無線局(免許を要しない無線局)
- 携帯電話、PHS、ラジオの近くではできるだけ使用しないでください。
携帯電話、PHS、ラジオなどは、無線 LAN とは異なる電波の周波数帯を使用していますので、これらの機器を近くで使用しても、無線 LAN の通信およびこれらの機器の通信には影響しません。
ただし、これらの機器を無線 LAN 製品に近づけた場合は、無線 LAN 製品が発する電磁波の影響によって、音声や映像にノイズが発生する場合があります。
- 間に鉄筋や金属、コンクリートがあると通信できません。
本機で使用している電波は、一般の住宅で使用されている木材やガラスなどは通過しますが、鉄筋、金属、コンクリートなどが使用されている場合、電波は通過しません。それらが部屋の壁やフロア間に使用されている場合は、通信ができません。
- 5GHz 帯 (IEEE802.11a) の電波を使って、屋外で通信をしないでください
法令により、5 GHz 無線機器を屋外で使用することは禁止されています。屋外で使用する場合は、5GHz 帯の電波を無効にしてください。

無線 LAN 対応ブロードバンドルーター・アクセスポイントについて

- 無線 LAN ルーター・アクセスポイントの電源を入れ直す場合は、電源を切った後、5 秒以上待ってから電源を入れ直してください。詳しくは、お使いの製品の取扱説明書をご覧ください。
- 5.2/5.3 GHz 帯無線 LAN の使用は、電波法により、屋内に限定されます。

2.4 GHz 帯使用の無線機器について

- 本機の使用周波数帯では、ペースメーカー、電子レンジなどの産業・科学・医療用機器のほか工場の製造ラインなどで使用されている移動体識別用の構内無線局(免許を要する無線局)および、特定小電力無線局(免許を要しない無線局)が運用されています。
・本機を使用する前に、近くで移動体識別用の構内無線局や、特定小電力無線局が運営されていないことを確認してください。
・万一本機から移動体識別用の構内無線局に対する電波干渉が発生した場合は、すぐに使用している周波数帯を変更するか、電波の発信を停止して有線 LAN 接続をしてください。

2.4 GHz 無線 LAN 表記の意味について

2.4DS/OF4

- [2.4] : 2.4 GHz 帯を使用する無線設備を示す
- [DS/OF] : 変調方式 DS-SS 方式 / OFDM 方式を示す
- [4] : 想定干渉距離が 40 m 以下であること
- [---] : 全帯域を使用し、かつ移動体識別装置の帯域を回避可能であることを意味する

本機が対応する無線 LAN 規格について

- 本機は、下記の記号に記載された規格で採用された無線通信チャンネルに対応した製品であることを意味します。無線アクセスポイントについても、この記号がある製品でご使用いただくことをおすすめします。

IEEE802.11b/g/n
IEEE802.11a/n
W52 W53 W56

タイプ	チャンネル	周波数帯域
W52	36,40,44,48ch	5.2 GHz 帯 (5150-5250 MHz)
W53	52,56,60,64ch	5.3 GHz 帯 (5250-5350 MHz)
W56	100,104,108, 112,116,120, 124,128,132, 136,140ch	5.6GHz 帯 (5470-5725 MHz)

無線 LAN の性能表示等の記載について

- 本機の通信速度 (300/54/11 Mbps) についての記載は、IEEE802.11 の無線 LAN 規格による理論上の最大値であり、実際のデータ転送速度(実効値)を示すものではありません。
- 実際のデータ転送速度は、周囲の環境条件(通信距離、障害物、電子レンジ等の電波環境要素、ネットワークの使用状況など)に影響します。
- [IEEE802.11n] 規格に準拠した製品のため、他社のドラフト準拠製品との通信を保証するものではありません。

HDD（ハードディスク）の取り扱いに関するご注意とお知らせ

取り扱い上のご注意

本機の設置場所や取り扱いに十分な配慮が不足しますと、次のような症状が発生します。

- HDD（ハードディスク）が故障する
- HDD（ハードディスク）に録画した内容が損なわれる
- 動作が中断する
- ノイズが記録される

上記のようなことを避けるため、以下のことを守ってください。

次のような場所には置かないでください。

- 本体後面の冷却用ファンや通風口をふさぐような狭いところ
- 本体前面の扉が開けられないようなところ
- 傾いたところ（水平に置いてください）
- 振動の激しいところ（振動や衝撃は与えないでください）
- 湿度の高いところ
- 温度差の激しいところ

以下のような温度差の激しいところに設置すると、「つゆつき（結露）」が起こる場合があります。

- ・ 暖房をつけた直後。
- ・ 湯気や湿気が立ちこめている部屋に置いてあるとき。
- ・ 冷えた場所（部屋）から急に暖かい部屋に移動したとき。

本機の内部につゆつきが起こったままお使いになると、HDD（ハードディスク）に傷が付いて故障の原因になります。室内の温度変化は、毎時 10℃以下に保つことをおすすめします。

つゆがつくと

信号が読み取れず、この製品が正常な動作をしないことがあります。

つゆをとるには

電源を切り、つゆがなくなるまで放置してください。そのままご使用になると、故障の原因になります。

電源が入っているときは次の点にご注意ください。

- 電源プラグをコンセントから抜かない
- 本機を設置してある場所のプレーカーを落とさない
- 本機を移動させない

本機を移動させるときは次の点にご注意ください。故障の原因になります。

- BD や DVD ディスクを取り出してください。
- 「クイック起動設定」（→[2. 操作編](#) 181 ページ）と地上デジタル放送の「番組表取得設定」（→[73 ページ](#)）をそれぞれ「しない」に設定し、電源を切った状態で（本体の電源ランプが赤色点灯後、約 2 分程度待ってから）、接続や電源プラグを抜いてください。
- 振動や衝撃は与えないでください。

エラーメッセージが表示されたら

- 「ハードディスクにエラーが発生しました。放送視聴のみ可能です。」などのエラーメッセージが表示されたときは、HDD（ハードディスク）が故障していることがあります。

HDD（ハードディスク）が故障した場合、ご自身で HDD（ハードディスク）を交換することはできません。HDD（ハードディスク）が故障しても再生が可能であれば、録画内容を BD-RE/-R や DVD-RW/-R ディスクに保存してください。その上で、お買いあげの販売店、またはシャープお客様相談センター（→[2. 操作編](#) 237 ページ）にご連絡ください。

- ※ 本機をご自身で分解すると、保証が無効になります。
- ※ 録画した内容の修復はできません。

- エラーメッセージが表示されたとき、症状によっては HDD（ハードディスク）を「初期化」することで改善されることがあります。初期化のしかたについては[2. 操作編](#) 25 ページをご覧ください。

※ **初期化をすると、録画した内容は全て消去されます。大切な録画内容は、初期化をする前に BD-RE/-R や DVD-RW/-R ディスクに保存してから初期化をしてください。**

停電になったら

- 録画中、または予約録画中に停電になると、録画中の内容が損なわれることがあります。
- 録画中、停電などにより録画停止した番組は、編集やダビングができません。録画リストに「正常に録画できませんでした。」のメッセージが表示されます。
- 再生中に停電になると、再生中の内容が損なわれることがあります。

大切な録画内容は

- パソコンと同様に、HDD（ハードディスク）は、壊れやすい要因を多分に含んだ特殊な部品です。録画（録音）内容の長期的な保管場所ではありません。大切な番組、残しておきたい映像は、BD-RE/-R や DVD-RW/-R ディスクにダビングして保存（バックアップ）しておくことをおすすめします。

本機では HDD の容量の一部を、システム管理領域として使用しています。

HDD の故障による録画・録音内容の損失など万が一何らかの不具合により、録画・編集されなかった場合の内容の補償、録画・編集されたデータの損失、ならびにこれらに関するその他の直接・間接の損害につきましては、当社は責任を負いません。あらかじめご了承ください。

各部のなまえとおもな機能

本体前面（扉内）

リセットボタン(→86ページ)

- ・操作を受け付けなくなったときは、先の細いもので押します。システムがリセットされます。

リモコン受光部(→18ページ)

扉の開けた扉端に指をかけて、手前に引いて開けます。

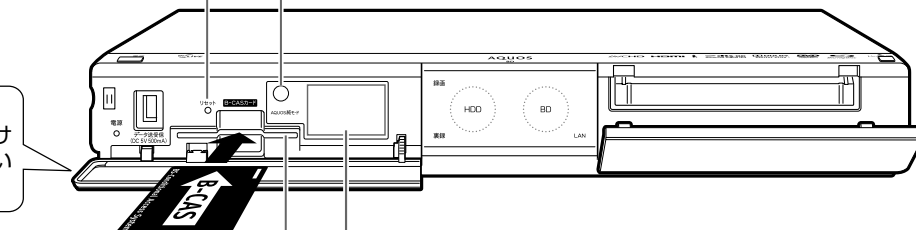

B-CAS(ビーキャス)カード(付属品)(→3、40ページ)

B-CAS(ビーキャス)カードスロット(→41ページ)

本体表示部(→2. 操作編 15ページ)

本体後面

・接続について詳しくは 19～39 ページ

無線LANユニット(→81ページ)

- ・無線 LAN 高速規格 IEEE802.11n、および無線 LAN 規格 IEEE802.11a/g/b に対応しています。
- ・ご使用には無線 LAN 対応のルーターや、アクセスポイントへの接続設定が必要です。

有線LAN端子(→39ページ)

- ・BD-LIVE対応のディスクや、デジタル放送の双方向番組、アクトビラ、TSUTAYA TVやホームネットワークなどを楽しむために接続する端子です。

HDMIケーブル固定ホルダー(→27ページ)

- ・HDMIケーブルを固定します。

S映像・映像・音声入力端子(入力1/入力2)(→22、24、31ページ)

- ・BS/CS チューナー、CATV ボックス、ビデオデッキなどと接続します。

i.LINK S400(HDV入力/TS)端子

(→22、24、38、2. 操作編 138、141ページ)

- ・シャープ製BDプレーヤーやハイビジョンレコーダー、HDV方式のデジタルビデオカメラなどと接続します。

地上デジタル・地上アナログ(VHF/UHF)(→21～25ページ)

(上)アンテナから入力端子

- ・VHF/UHFアンテナのアンテナ線を接続します。

(下)テレビへ出力端子

- ・テレビのVHF/UHFアンテナ入力端子と接続します。

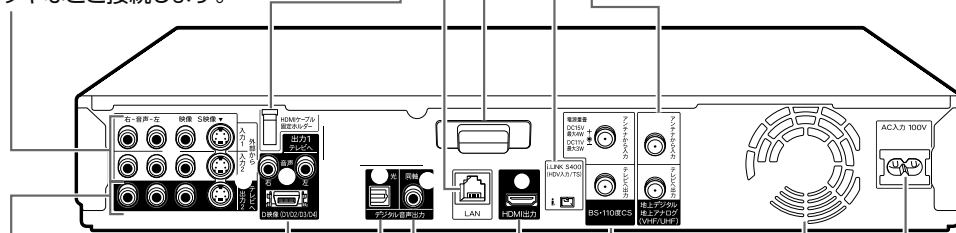

S映像・映像・音声出力端子(出力2)

(→29、2. 操作編 145ページ)

- ・テレビのS映像・映像・音声入力端子と接続します。

D映像出力・音声出力端子(D1/D2/D3/D4)

(出力1)(→28ページ)

- ・D映像入力端子付きテレビと接続します。

光デジタル音声出力端子(→34ページ)

- ・光デジタル音声入力端子付きのオーディオ機器などと接続します。

同軸デジタル音声出力端子(→34ページ)

- ・同軸デジタル音声入力端子付きのオーディオ機器などと接続します。

冷却ファン 電源コード接続部(→42ページ)

BS・110度CSデジタル(→21～24、32ページ)

(上)アンテナから入力端子

- ・BS・110度CSアンテナのアンテナ線を接続します。

(下)テレビへ出力端子

- ・BS・110度CS対応のチューナーや、テレビのBS・110度CSアンテナ入力端子と接続します。

HDMI出力端子(→27、33、36～38ページ)

- ・HDMI入力端子付きテレビやオーディオ機器などと接続します。

リモコンの準備

電池の入れかたと操作範囲

①裏ぶたを開ける

この部分を軽く押しながら、矢印の方向にスライドします。

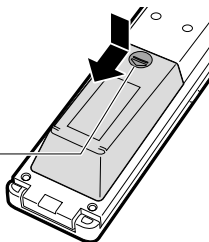

②付属の乾電池〈単3形×2個〉を入れる

・収納部の⊕⊖の表示どおりに正しく入れてください。

マイナス⊖側から入れてください。

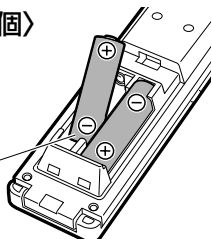

・新しい乾電池に交換する際は、アルカリ乾電池をご使用ください。

③裏ぶたを閉める

・カチッと音がするまで確実に閉めてください。

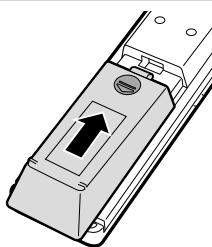

リモコンの操作範囲

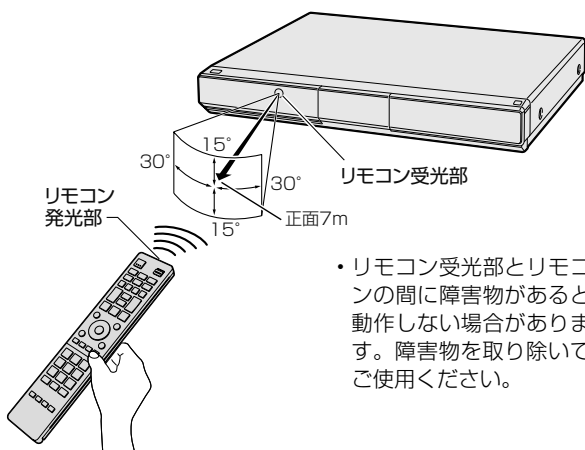

・リモコン受光部とリモコンの間に障害物があると動作しない場合があります。障害物を取り除いてご使用ください。

⚠️注意 乾電池使用上のご注意

乾電池は誤った使いかたをすると、液もれや破れつを起こすことがありますので、次の点について特にご注意ください。

- ・乾電池のプラス⊕とマイナス⊖を、表示のとおり正しく入れてください。
- ・乾電池はショートさせたり、充電したり、分解したりしないでください。
- ・乾電池は種類によって特性が異なります。種類の違う乾電池は混ぜて使用しないでください。
- ・新しい乾電池と古い乾電池を混ぜて使用しないでください。新しい乾電池の寿命を短くしたり、古い乾電池から液がもれるおそれがあります。
- ・乾電池が使えなくなったら…液がもれて故障の原因となるおそれもありますのですぐ取り出してください。また、もれた液に触れると肌が荒れることがありますので、布でふき取るなど十分注意してください。
- ・不要となった乾電池を廃棄する場合は、各自治体の指示（条例）に従って処理してください。

⚠️重要

- ・リモコンには衝撃を与えないでください。
- ・リモコンのふたに強い力を加えないでください。故障の原因となる恐れがあります。
- ・リモコンを、水に濡らしたり温度の高いところに置いたりしないでください。
- ・乾電池を入れ換えたとき、リモコンが正しく動作しないことがあります。このようなときは、乾電池をいったんリモコンから取り外し、5分以上たってから入れ直してください。
- ・本体のリモコン受光部に直射日光や強い照明が当たっていると、リモコンが正しく動作しないことがあります。照明または本体の向きにご注意ください。
- ・付属の乾電池は、保管状態により短期間で消耗することがあります。早めに新しい乾電池と交換してください。（寿命は通常6カ月～1年が目安です。）
- ・長期間使用しないときは、乾電池をリモコンから取り出してください。
- ・長時間（約1日）電池のない状態が続いたときは、「リモコン番号」（→59ページ）や「メーカー指定」（→55ページ）がリセットされますので、設定し直してください。
- ・リモコンの「テレビ自動入力切替」は、電池がなくなるとリセットされますので、設定し直してください。（→56ページ）

接続と設定

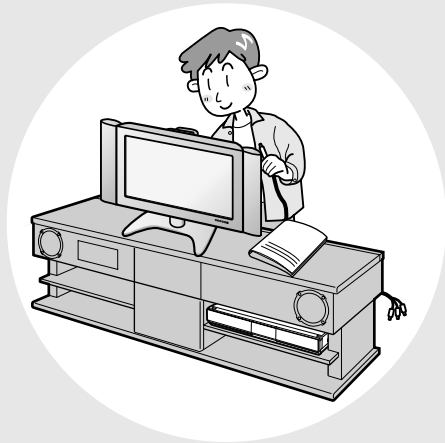

この章では、本機へのアンテナ接続、他の機器との接続やチャンネル設定などについて説明しています。

BS/UV分波器(市販品)は金属シールドタイプで110度CS帯域(2150MHz)まで対応したものを、ご使用ください。

金属シールドタイプ
2150MHz対応



接続をする前に

本機をお使いになる場所のアンテナの設置状況によって、接続方法が異なります。まずは、アンテナ(放送)環境を確認してから、本機に接続するアンテナケーブルを準備します。

- ・アンテナ(放送)環境により、以下の市販品などが必要です。
 - ・アンテナケーブル(市販品)
 - ・衛星放送用同軸ケーブル(市販品)
 - ・分配器(市販品)
 - ・分波器(市販品)
- ・BS・110度CS共用アンテナとの接続には「衛星放送用同軸ケーブル(市販品)」をお使いください。「衛星放送用同軸ケーブル(市販品)」は、110度CS帯域(2150MHz)まで対応しているもの(S-5C-FBなど)をお使いください。

BSアンテナと接続するときは

F型コネクタの取り付けについて

- ・アンテナ線は、同軸ケーブルにF型コネクタを接続してご使用ください。
- ・F型コネクタを取り付けるときは、工具で強く締めつけないでください。内部の結線が切れ、故障する場合があります。

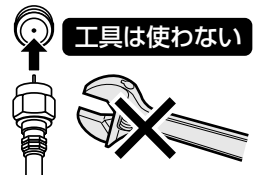

BSアンテナの電源について

- ・本機の「BS・110度CSデジタルアンテナから入力」端子は、BS・110度CSアンテナに電源を供給するはたらきをもっています。
- ・初期設定でBS・110度CSアンテナ線接続(→46ページ)を「する」に設定したときや「BS・CSアンテナ電源」(→70ページ)を「オート」または「入」に設定したときは、本機からBS・110度CSアンテナに電源が供給されます。
- ・本機のアンテナ電源が「オート」に設定されているときは、本機の電源とアンテナ電源が連動します。

本機の電源	接続しているテレビのBSアンテナ電源	本機のアンテナ電源
「切」	「切」 ----- 「入」	「切」 ----- 「入」
「入」	「切」 ----- 「入」	「入」

- ・BS・110度CSデジタルチューナー内蔵テレビと本機を接続し、BS・CSアンテナへの電源供給を本機からのみ行うときは、アンテナ電源を「入」に設定してください。
- ・BS・110度CSアンテナを接続するときは、必ず電源を「切」にしてください。

放送局との自動通信について

- ・本機は電源「切」(待機状態)のとき、放送局との通信(契約情報など)のため、自動的に電源が入り動作することがあります。
- ・通信中は、電源を「切」にしないでください。通信が終了すると、自動的に電源「切」(待機状態)に戻ります。

アンテナ接続時のご注意

VHF/UHF/BS/CSの信号が混合されているアンテナ端子から本機へアンテナ線を接続するときは、必ずBS/UV分波器を使用して接続してください。(21ページBまたは23ページEをご覧ください。)

分波器と分配器について

分波器(市販品)



- ・VHF/UHF信号とBS・110度CSデジタル信号を分けます。
- ・金属シールドタイプをご使用ください。
- ・地上デジタル放送だけを見る場合や、BS・110度CSデジタル放送だけを見る場合は必要ありません。

分配器(市販品)

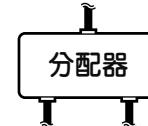

- ・地上デジタル放送と地上アナログ放送の両方を見る場合に接続します。
- ・金属シールドタイプをご使用ください。
- ・地上デジタル放送だけを見る場合は必要ありません。

重要

- ・「アンテナ設定」-「BS・CS信号出力設定」(→71ページ)を「しない」に設定しているときは、本機のBS・110度CSアンテナ出力端子からテレビへデジタル信号が出力されません。

アンテナを接続する

ご自宅のアンテナの状況に応じて、本機とアンテナ線を接続してください。

重要

- 安全のためテレビと本機の電源プラグをコンセントから抜いて、接続してください。
- アンテナケーブルの端子は、接続する端子の奥までしっかり差し込んでください。
- BS・110度CSデジタル放送を見るためには、BS・110度CS共用アンテナをお使いください。
- 本機にアンテナを接続する前に、「アンテナ接続時のご注意」(→ 19 ページ) を必ずお読みください。
- すべての接続が終わったあとは、本機の電源プラグをコンセントに差し込んでください。
- 本機の電源プラグをコンセントから外すと、テレビの映りが悪くなったり、テレビ放送が映らなくなる場合があります。

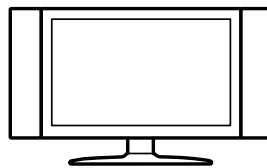

接続するテレビのアンテナ入力端子が…

VHF/UHFと地上デジタルに分かれている場合

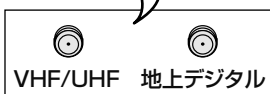

VHF/UHFと地上デジタルが同じ端子の場合



個別にVHF/UHFとBSアンテナを設置している場合

- 地上デジタル放送の受信に必要なUHF アンテナ、BS・110度CSデジタル放送の受信に必要な衛星アンテナの設置をお確かめください。

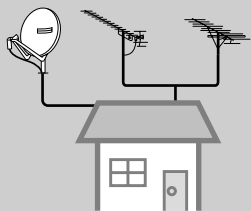

接続
A

21 ページへ

接続
D

23 ページへ

マンションなどの共聴システムで受信している場合

- 地上デジタル放送やBS・110度CSデジタル放送の信号が配信されているかどうかは、マンション管理者にお問い合わせください。

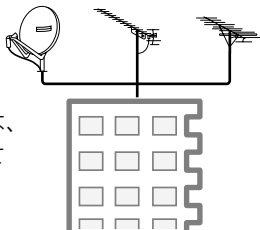

接続
B

21 ページへ

接続
E

23 ページへ

ケーブルテレビ(CATV)ボックスをご使用の場合

- 本機で地上デジタル放送が受信できるケーブルテレビの方式は、「CATVパススルー方式※」です。「トランスモジュレーション方式」には対応していません。

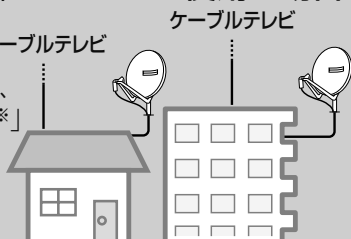

接続
C

22 ページへ

接続
F

24 ページへ

BS・110度CSデジタル放送用アンテナを設置していない場合

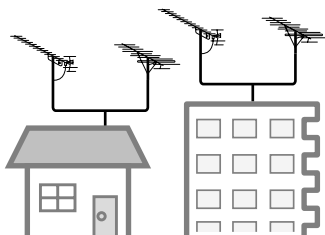

接続
G

25 ページへ

接続
H

25 ページへ

※ CATVパススルー方式とは…

CATV配信局が地上デジタル放送を、内容はそのままCATV網に渡す放送方式です。

この方式では、地上デジタル放送が本来使っているUHF帯のチャンネルとは異なる他のチャンネルに周波数を変換して再送信することがあります。本機で受信できるのは、「UHF帯」、「VHF帯」、「ミッドバンド(MID:C13~C22)帯」、「スーパーハイバンド(SHB:C23~C63)帯」です。

接続するテレビのアンテナ入力端子が…
VHF/UHF と地上デジタルに分かれている場合

A 個別に VHF/UHF と BS
アンテナを設置している場合

B マンションなどの共聴システム
で受信している場合

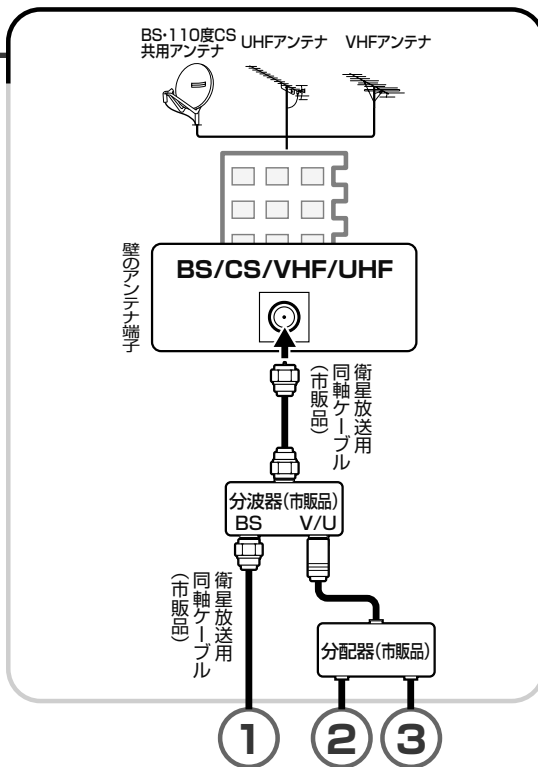
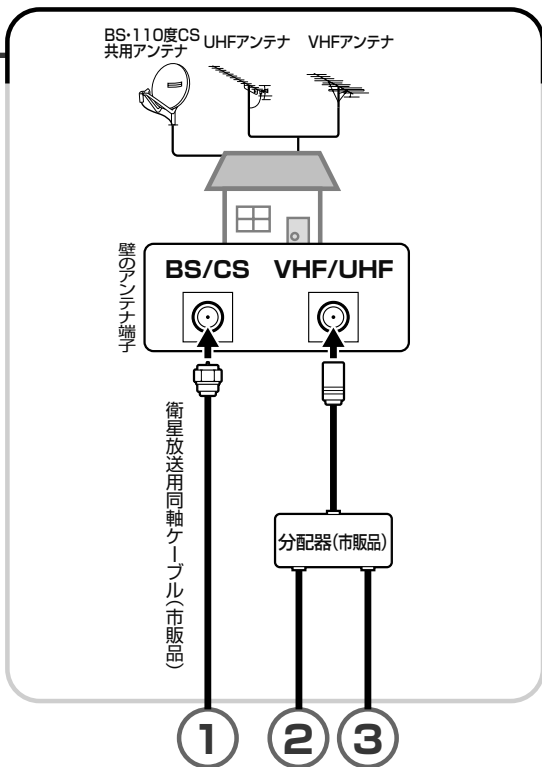

アンテナケーブルを同じ番号につないでください。

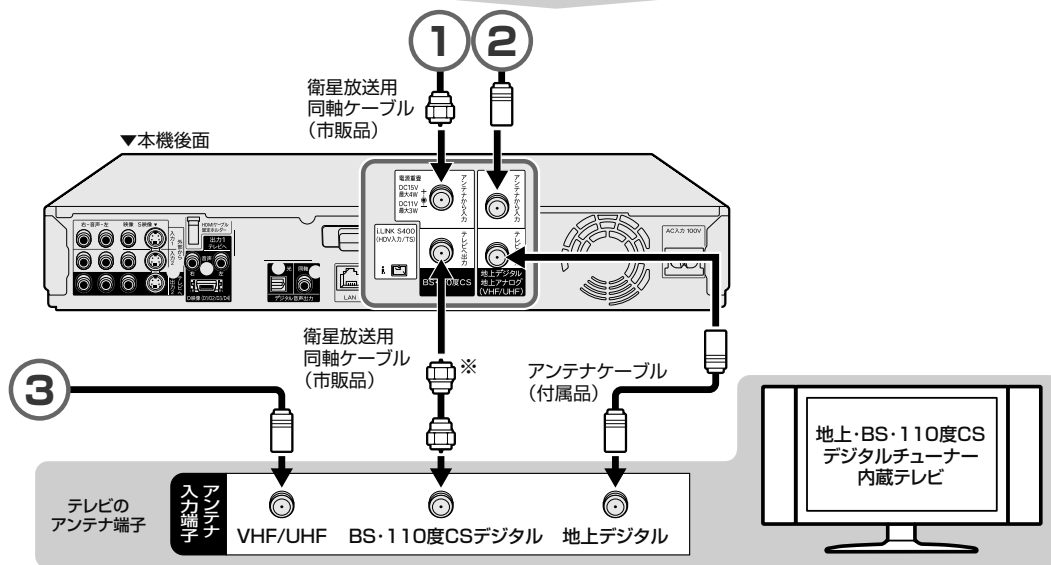

接続が済んだら、「テレビと接続する」に進みます。→ 26 ページへ

※本機の「BS・110度CS」の「テレビへ出力」端子とテレビのBS・110度CSデジタルアンテナ端子を接続したときは、「BS・CS信号出力設定」を「する」に設定してください。「しない」に設定したときは、テレビへのアンテナ信号が出力されません。(71 ページ)

C ケーブルテレビ (CATV) ボックスをご使用の場合

- 接続図は一例です。ケーブルテレビ (CATV) ボックスによりつなぎかたは異なります。詳しくはケーブルテレビ会社にお問い合わせください。
- 安全のためテレビと本機の電源プラグをコンセントから抜いて、接続してください。
- ケーブルテレビ (CATV) を受信するときは、使用する機器ごとにケーブルテレビ会社との受信契約が必要です。また、スクランブルのかかった有料放送の視聴・録画には、ケーブルテレビ専用のホームターミナル (アダプター) が必要です。詳しくはケーブルテレビ会社にご相談ください。

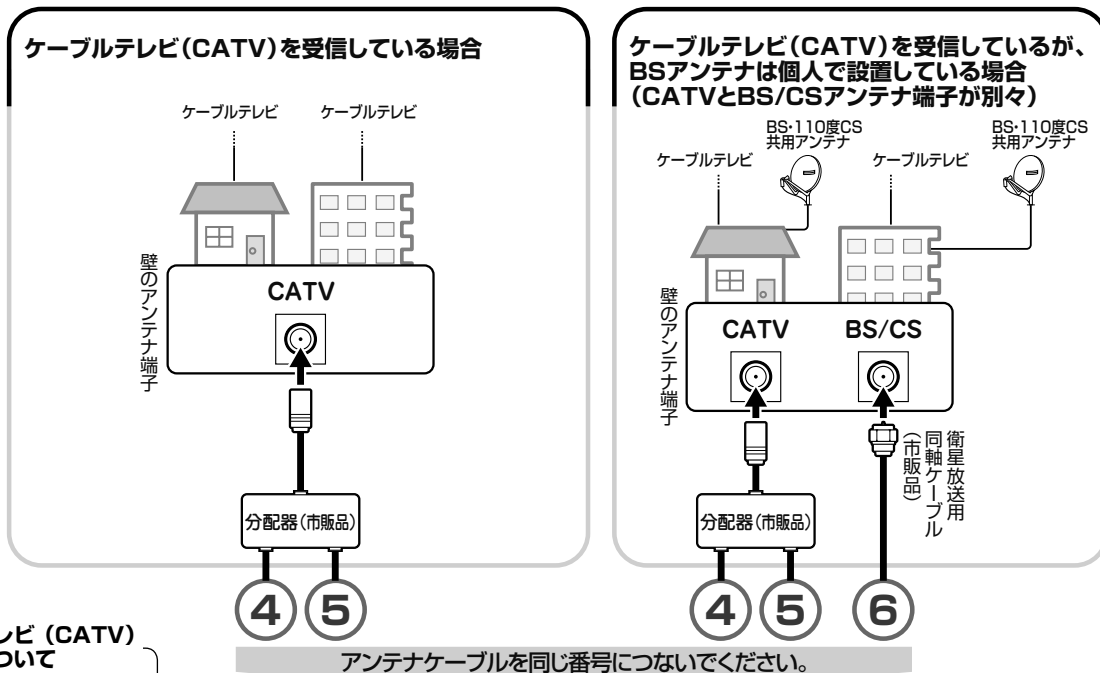

ケーブルテレビ (CATV) ボックスについて

- ⑦ i.LINK 端子搭載デジタルセットトップボックスの場合
i.LINK ケーブル (4ピン / 市販品) を使い接続します。デジタル放送をハイビジョン画質で録画できます。
 - ⑧ i.LINK 端子がないケーブルテレビボックスの場合
映像・音声コード (市販品) を使い接続します。映像・音声コードで接続したときは、デジタル放送をハイビジョン画質で録画することはできません。
- ・ i.LINK 接続で本機に録画可能なデジタルセットトップボックスは、「J:COM」(株) ジュビターテレコム社取り扱いのデジタルセットトップボックスです。動作確認済みセットトップボックスは、シャープサポートホームページ (<http://www.sharp.co.jp/support/av/dvd>) でご確認ください。

▼ ケーブルテレビ (CATV) のデジタルセットトップボックス

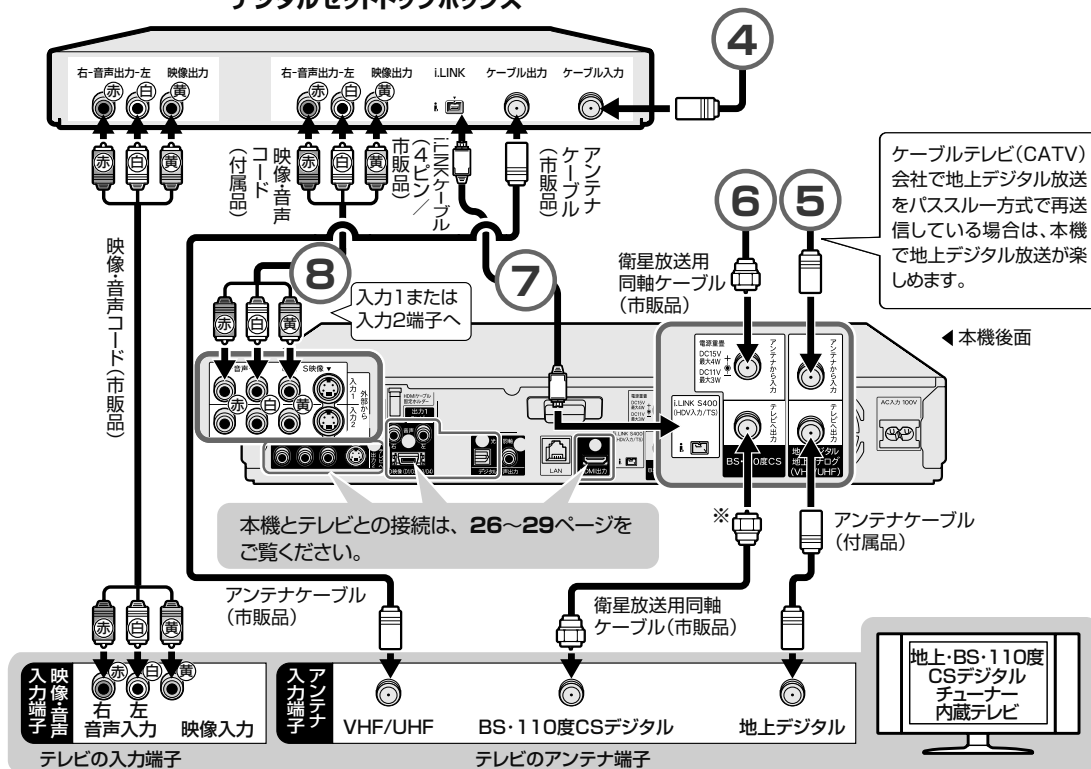

※本機の「BS・110度CS」の「テレビへ出力」端子とテレビのBS・110度CSデジタルアンテナ端子を接続したときは、「BS・CS信号出力設定」を「する」に設定してください。「しない」に設定したときは、テレビへのアンテナ信号が出力されません。(71ページ) 接続が済んだら、「テレビと接続する」に進みます。→ 26 ページへ

ご注意

・アンテナケーブルや映像・音声コードの端子は、接続する端子の奥までしっかり差し込んでください。

接続するテレビのアンテナ入力端子が…
VHF/UHF と地上デジタルが同じ端子の場合

D 個別に VHF/UHF と BS
アンテナを設置している場合

E マンションなどの共聴システム
で受信している場合

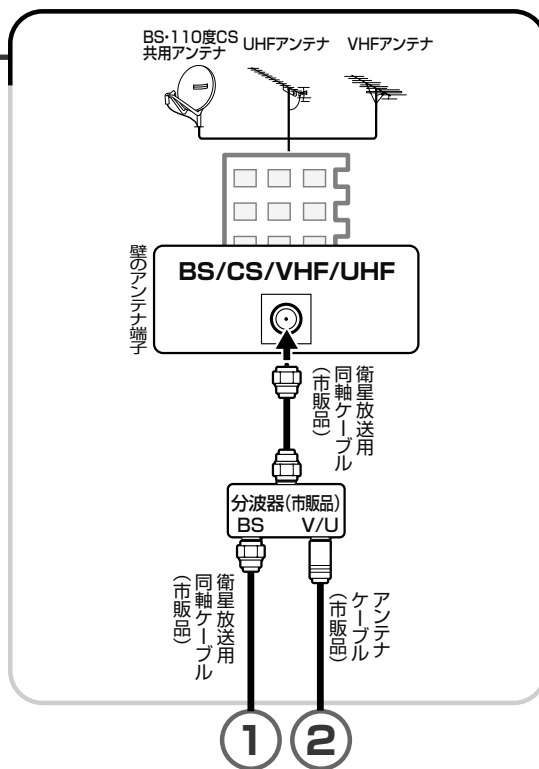
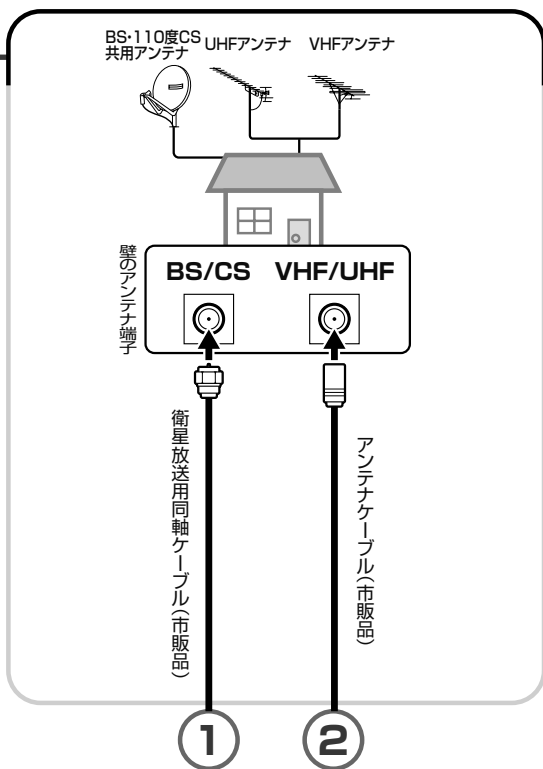

アンテナケーブルを同じ番号につないでください。

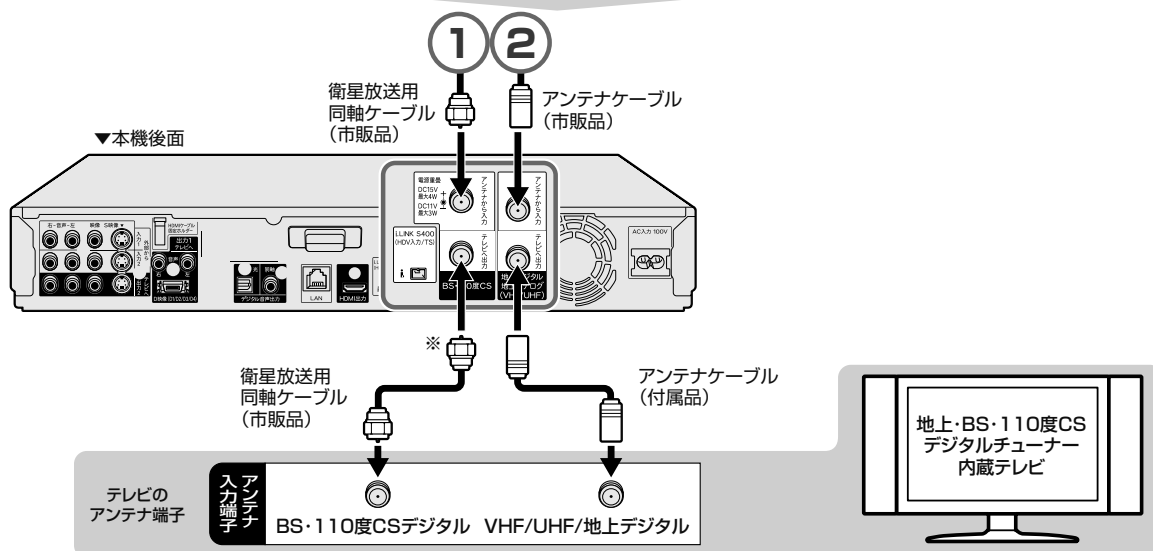

接続が済んだら、「テレビと接続する」に進みます。→ 26 ページへ

※本機の「BS・110度CS」の「テレビへ出力」端子とテレビのBS・110度CSデジタルアンテナ端子を接続したときは、「BS・CS信号出力設定」を「する」に設定してください。「しない」に設定したときは、テレビへのアンテナ信号が出力されません。(71 ページ)

F ケーブルテレビ (CATV) ボックスをご使用の場合

- 接続図は一例です。ケーブルテレビ (CATV) ボックスによりつながりかたは異なります。詳しくはケーブルテレビ会社にお問い合わせください。
- 安全のためテレビと本機の電源プラグをコンセントから抜いて、接続してください。
- ケーブルテレビ (CATV) を受信するときは、使用する機器ごとにケーブルテレビ会社との受信契約が必要です。また、スクランブルのかかった有料放送の視聴・録画には、ケーブルテレビ専用のホームターミナル (アダプター) が必要です。詳しくはケーブルテレビ会社にご相談ください。

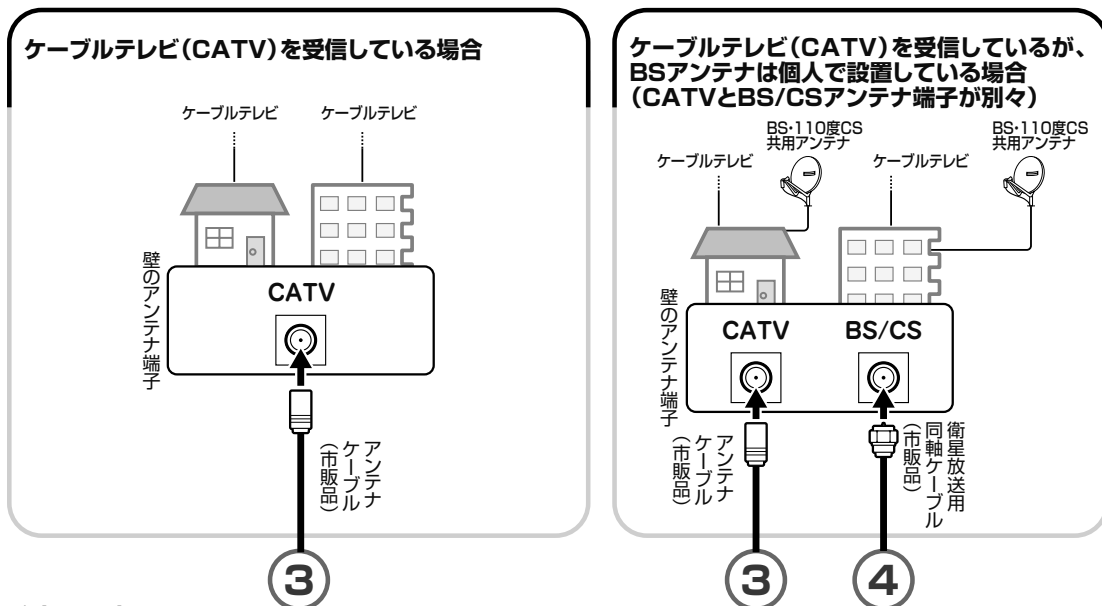

アンテナケーブルを同じ番号につないでください。

ケーブルテレビ (CATV) ボックスについて

- ⑦ i.LINK 端子搭載デジタルセットトップボックスの場合
i.LINK ケーブル (4ピン/市販品) を使い接続します。デジタル放送をハイビジョン画質で録画できます。
 - ⑧ i.LINK 端子がないケーブルテレビボックスの場合
映像・音声コード (市販品) を使い接続します。映像・音声コードで接続したときは、デジタル放送をハイビジョン画質で録画することはできません。
- ・i.LINK 接続で本機に録画可能なデジタルセットトップボックスは、「J:COM」(株) ジュビターテレコム社取り扱いのデジタルセットトップボックスです。動作確認済みセットトップボックスは、シャープサポートホームページ (<http://www.sharp.co.jp/support/av/dvd>) でご確認ください。

▼ ケーブルテレビ (CATV) のデジタルセットトップボックス

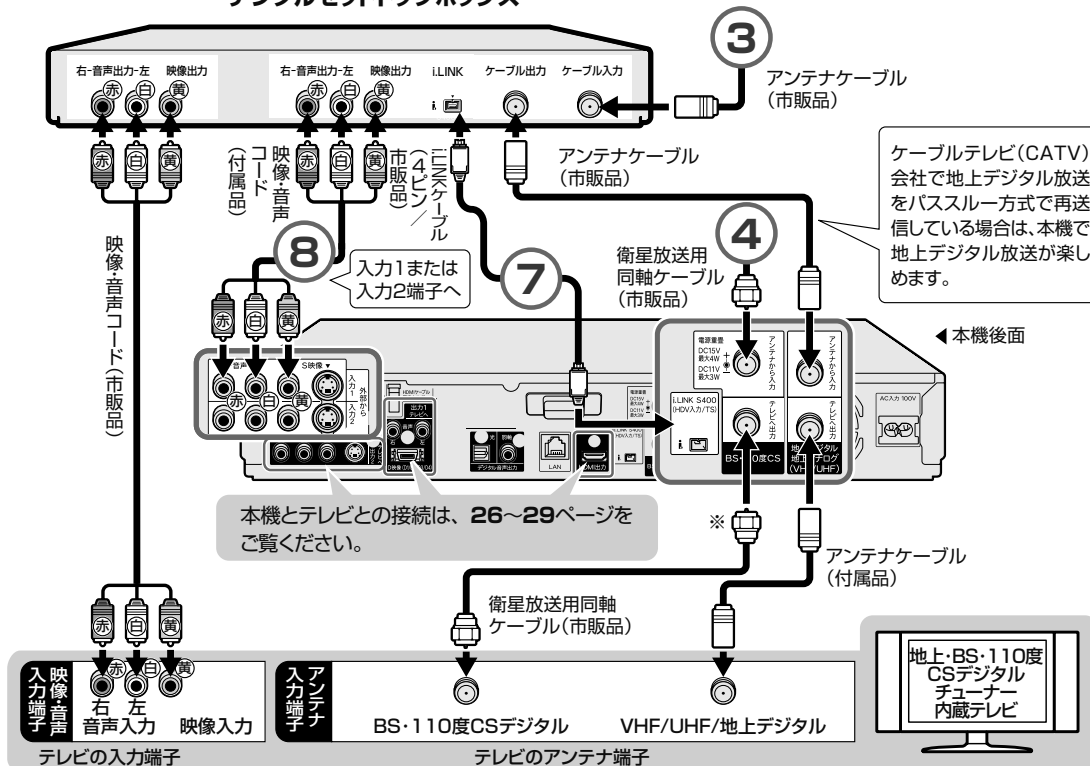

*本機の「BS・110度CS」の「テレビへ出力」端子とテレビのBS・110度CSデジタルアンテナ端子を接続したときは、「BS・CS信号出力設定」を「する」に設定してください。「しない」に設定したときは、テレビへのアンテナ信号が出力されません。(71ページ) 接続が済んだら、「テレビと接続する」に進みます。→ 26ページへ

ご注意

・アンテナケーブルや映像・音声コードの端子は、接続する端子の奥までしっかり差し込んでください。

接続するテレビのアンテナ入力端子が…
VHF/UHF と地上デジタルに分かれている場合

G BS・110度CS デジタル放送用アンテナを設置していない場合

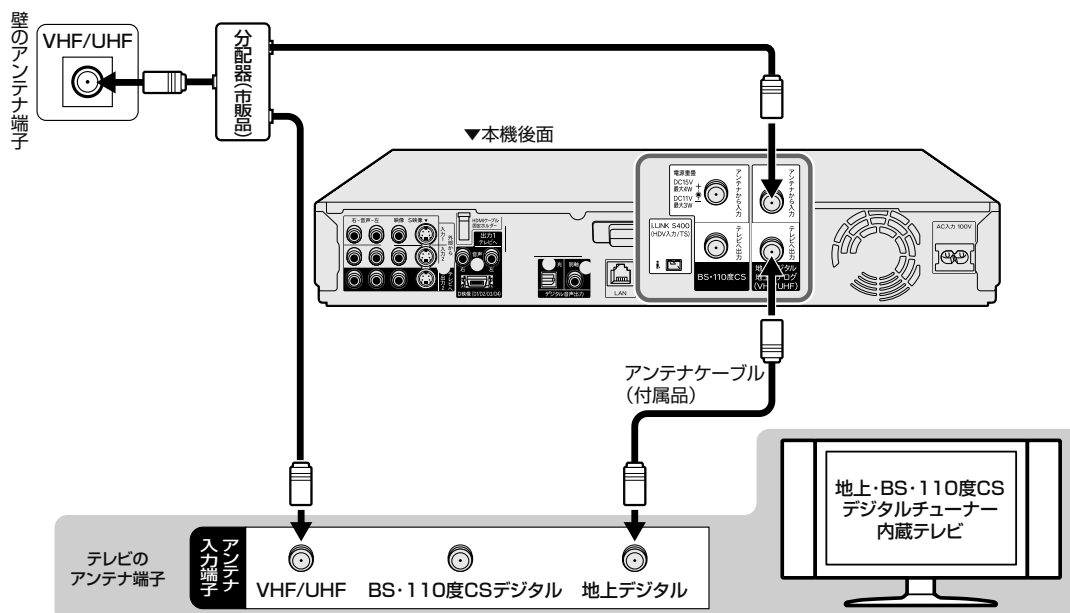

接続が済んだら、「テレビと接続する」に進みます。→ 26 ページへ

接続するテレビのアンテナ入力端子が…
VHF/UHF と地上デジタルが同じ端子の場合

H BS・110度CS デジタル放送用アンテナを設置していない場合

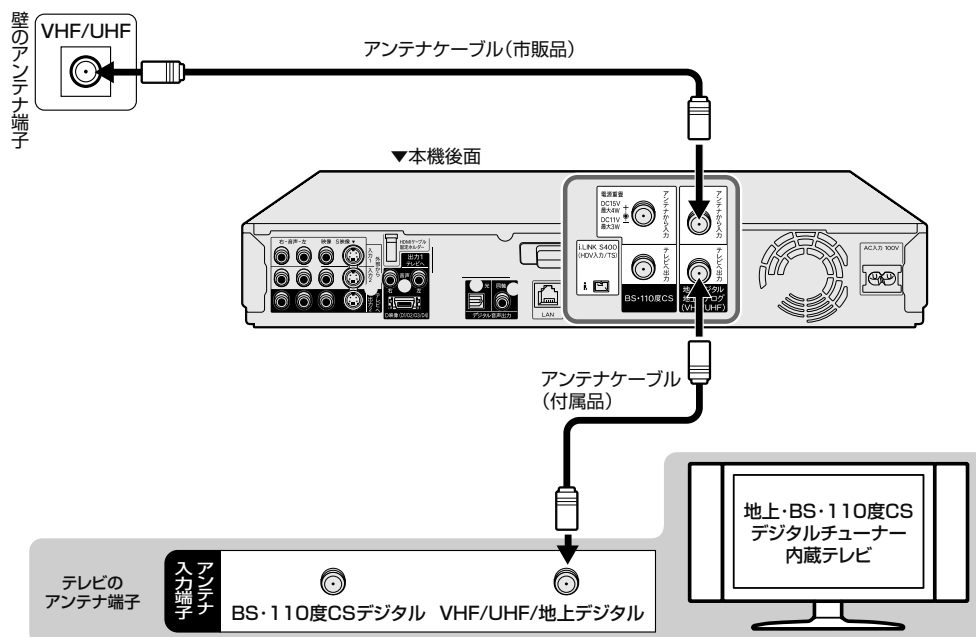

接続が済んだら、「テレビと接続する」に進みます。→ 26 ページへ

テレビと接続する

テレビの入力端子をお調べになり、できる限り高画質に対応している端子とおつなぎください。

テレビ入力端子の種類

接続する端子により、お楽しみいただける画質が異なります。

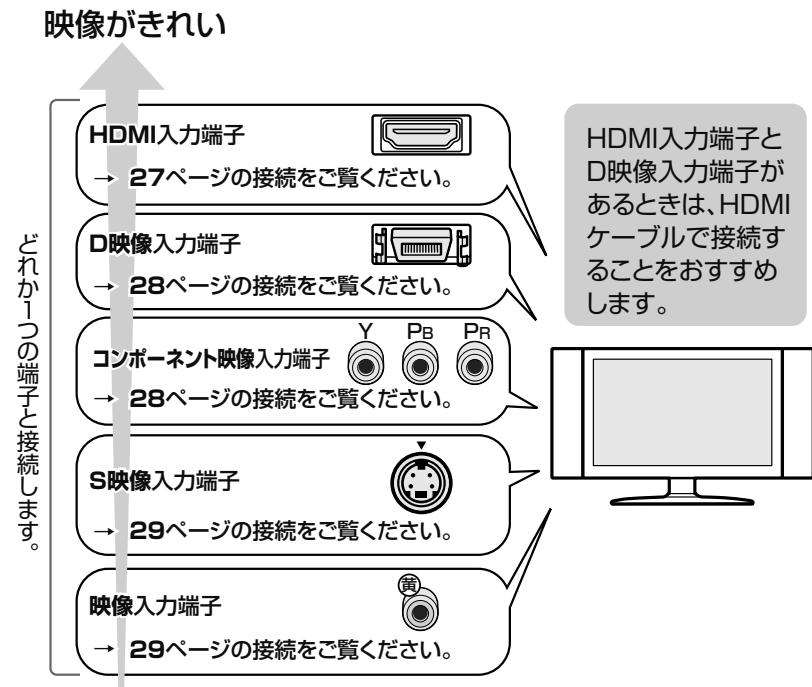

・HDMIケーブルで接続する場合、ファミリンク機能を搭載したテレビ（シャープ製）と接続すると、本機とテレビを連動して操作できます。

27, 35 ~ 38 ページ

テレビとつなぐときに使う映像ケーブルについて

・HDMI入力端子付きテレビと接続するときは、付属のHDMIケーブル（19ピン）をお使いください。

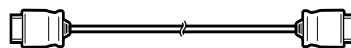

・D映像入力端子付きテレビと接続するときは、市販のD映像ケーブル（D-D）をお使いください。

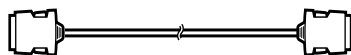

・コンポーネント入力端子付きテレビと接続するときは、市販のD-コンポーネント変換ケーブル（D-3ピン）をお使いください。

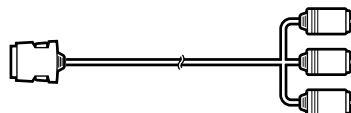

・S映像入力端子付きテレビと接続するときは、市販のS映像コードをお使いください。

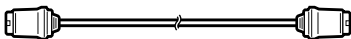

・映像・音声入力端子付きテレビと接続するときは、付属の映像・音声コードをお使いください。

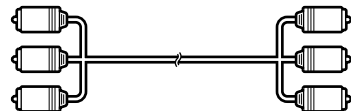

ハイビジョン映像をご覧いただくには

テレビのタイプは

- ・ハイビジョン映像をご覧いただくには、次のうち、いずれかの端子の付いているテレビ（モニター）が必要です。
 - ・HDMI入力端子
 - ・D3映像入力端子
 - ・D4映像入力端子
 - ・D5映像入力端子
 - ・コンポーネント（Y, Pb, Pr）映像入力端子
- ・ハイビジョンタイプのテレビ（モニター）以外では、ハイビジョン画質の映像が楽しめません。

テレビとの接続は

- ・本機とテレビを、HDMIケーブル（19ピン／付属品）またはD映像ケーブル（市販品）で接続します。
- ・コンポーネント（Y, Pb, Pr）映像入力端子付きテレビ（モニター）と接続するときは、D-コンポーネント変換ケーブル（市販品）で接続します。

D映像ケーブルで接続したときは

- ・「初期設定」でテレビ側の端子名を次のいずれかに設定します。（→ 49 ページ）
 - ・「D3映像入力端子」
 - ・「D4映像入力端子」
 - ・「D5映像入力端子」
 - ・「コンポーネント映像入力端子」

HDMI 入力端子付きテレビと接続する場合

HDMI 出力端子は、映像と音声のデジタル信号を 1 本のケーブルでつなぐことができる新しい規格のデジタル専用端子です。HDMI ケーブル (19 ピン/付属品) を使うと、他の映像コード・音声コードを接続する必要はありません。

- ・ HDMI ケーブルのみ接続している場合、接続したテレビの電源が入っているときは自動的に HDMI 出力に切り換わります。

重要

- ・ 安全のためテレビと本機の電源プラグをコンセントから抜いて、接続してください。
- ・ コード類は、接続する端子の奥までしっかり差し込んでください。
- ・ テレビ側の接続は、テレビに付属の取扱説明書をご覧ください。
- ・ HDMI ケーブルを接続して電源を入れるときは、テレビの電源を入れたあとに本機の電源を入れてください。

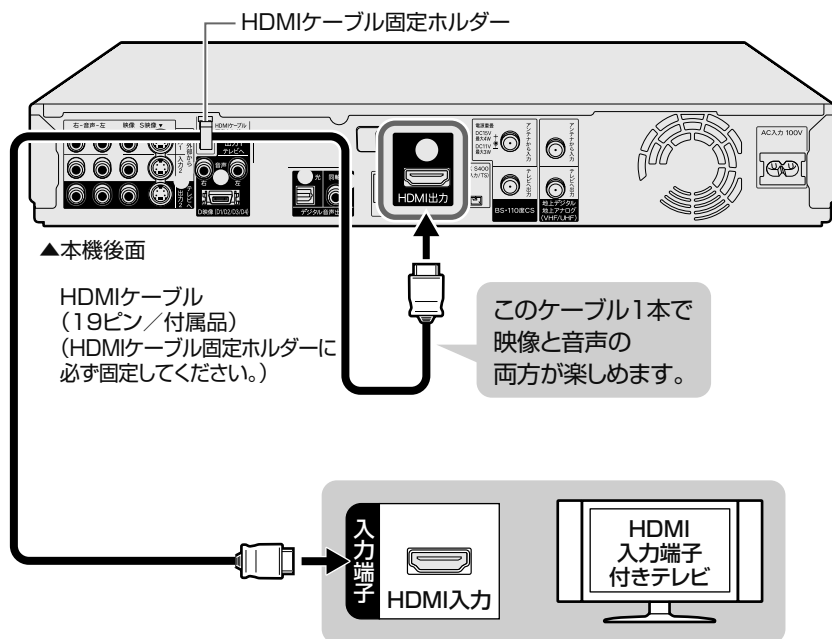

- ・ 「ファミリンク機能」を搭載したシャープ製のテレビ「アクオス」と HDMI ケーブルで接続すると、テレビのリモコンまたは本機に付属のリモコンで、テレビと本機の操作が行えます。

「AQUOS 純モード」について

- ・ 「ファミリンク機能」を使用する設定をしているとき、本機の HDMI 端子からは「アクオス」に最適な画質に調整された映像が出力されます。本体表示部の「AQUOS 純モード」ランプが緑点灯します。*

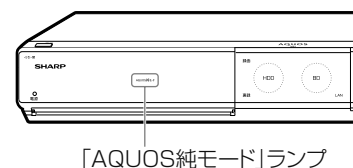

重要

- ・ 本機に接続した HDMI ケーブルが誤って強く引かれた場合、端子部が破損するおそれがあります。端子部の負荷を軽減し、破損防止を図るため、HDMI ケーブルは「HDMI ケーブル固定ホルダー」に必ず固定してください。

ファミリンク対応機種は？

- ・ 以下の手順で「ファミリンク対応」および「AQUOS純モード」対応の機種をご確認いただけます。
- ① DVD/BDサポートステーション <http://www.sharp.co.jp/support/av/dvd/index.html> にアクセスします。
- ② 「■使い方が分からないときは」の「?Q&A情報」をクリックします。
- ③ 「■「Q&A」ピックアップ情報(よくあるご質問)」の「▶AQUOSファミリンクとは? 対応している機種は?」をクリックします。
- ④ 確認したい製品(「液晶テレビ AQUOS」,「AQUOSハイビジョンレコーダー/AQUOSブルーレイ」,「AQUOSオーディオ/AQUOSサラウンド(BD1ビットシアターシステム/1ビットシアターラックシステム)」)をクリックします。

お知らせ

- ・ HDMI 出力端子を使って接続したときは、「HDMI 映像出力設定」(解像度)は「オート」に設定されます。「オート」設定状態で正常な映像が得られないときは、30 ページの「付属の HDMI ケーブル (19 ピン) を使って HDMI 入力端子付きテレビと接続したとき」の表を参考に出力解像度を変更してください。
- ・ DVI デジタル入力端子付きの機器と DVI-HDMI 変換ケーブル (市販品) を使用して接続したときは、正常な映像にならない、または映らない場合があります。(本機の HDMI 出力端子は、HDMI 機器との接続を目的に設計されています。また、DVI-HDMI 変換ケーブルを使い DVI 機器と接続したときは、DVI 機器に音声が入力されません。)

「HDMI 映像出力設定」(→[2. 操作編](#) 188 ページ) と 「デジタル音声出力設定」(→[2. 操作編](#) 188 ページ) が必要な場合は、「ホーム」 - 「設定」 - 「映像・音声調整」 - 「映像・音声設定」で設定を行ってください。

※ 「AQUOS 純モード」に対応した「アクオス」と接続すると、BD ビデオ / DVD ビデオ再生時や、ホーム画面操作時、写真再生時に、自動的に「アクオス」で画面サイズ調整や映像調整が行われ、最適な映像を楽しむことができます。

D映像入力端子付きテレビ／コンポーネント映像入力端子付きテレビと接続する場合

重要

- 安全のためテレビと本機の電源プラグをコンセントから抜いて、接続してください。
- テレビの接続端子の種類に合ったコード類を使って、テレビと接続してください。
- コード類は、接続する端子の奥までしっかり差し込んでください。
- テレビ側の接続は、テレビに付属の取扱説明書をご覧ください。
- HDMIケーブルとD映像ケーブルの両方をテレビに接続したときは、ファミリンク機能が働かない場合があります。ファミリンク機能が働かないときは、HDMIケーブル接続のみにする、または「ホーム」－「設定」－「映像・音声調整」－「映像・音声設定」－「映像同時出力設定」で「HDMI端子優先」に設定してください。

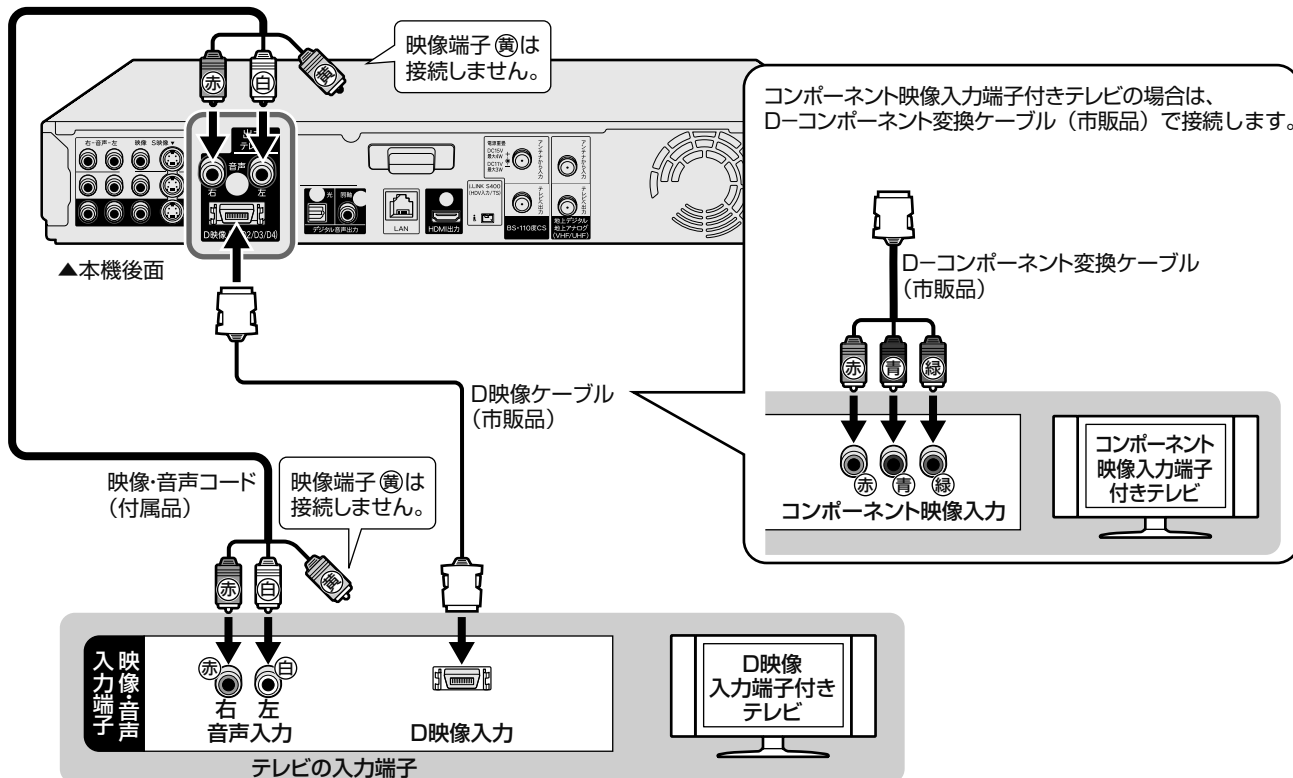

ご注意

- 本機の電源が「入」の状態、本機にD映像ケーブルを差し込まないでください。必ず、本機の電源が「切」の状態、D映像ケーブルを差し込んでください。
- 本機の電源が「入」の状態、本機にD-コンポーネント変換ケーブルを差し込まないでください。必ず、本機の電源が「切」の状態、D-コンポーネント変換ケーブルを差し込んでください。
- テレビのコンポーネント映像入力端子に接続したときは、テレビのオートワイド機能は動きません。
- テレビによってはコンポーネント映像入力端子の切換え(メニュー設定やスイッチの切換えなど)が必要なものがあります。お使いのテレビの取扱説明書に従って操作してください。
- ハイビジョン専用のコンポーネント映像入力端子(Y, P_B, P_R)に接続したときは、DVDの再生映像は楽しめません。DVDの再生映像は480iまたは480pの信号が出力されます。

お知らせ

- お持ちのオーディオ機器で音声を楽しむ場合は、音声コード(赤・白)をオーディオ機器に接続してください。この接続の場合、テレビからは音声が出ません。
- 映像が乱れる、正常に映らない、映らないときは87～89、92ページをご覧ください。

メモ

- テレビにHDMI入力端子、D映像入力端子、コンポーネント映像入力端子などが付いているときは、HDMI入力端子と接続することをおすすめします。
- テレビにD映像入力端子とコンポーネント映像入力端子の両方が付いているときは、D映像入力端子と接続することをおすすめします。
- テレビのD映像入力端子がD3、D4またはD5映像入力端子の場合は、ハイビジョン放送が楽しめます。初期設定でテレビのD映像入力端子に合わせて、ハイビジョン対応テレビの映像端子名(→49ページ)を「D3映像入力端子」、「D4映像入力端子」または「D5映像入力端子」に設定してください。

S映像・映像・音声入力端子付きテレビと接続する場合

重要

- 安全のためテレビと本機の電源プラグをコンセントから抜いて、接続してください。
- テレビの接続端子の種類に合ったコード類を使って、テレビと接続してください。
- コード類は、接続する端子の奥までしっかり差し込んでください。
- テレビ側の接続は、テレビに付属の取扱説明書をご覧ください。

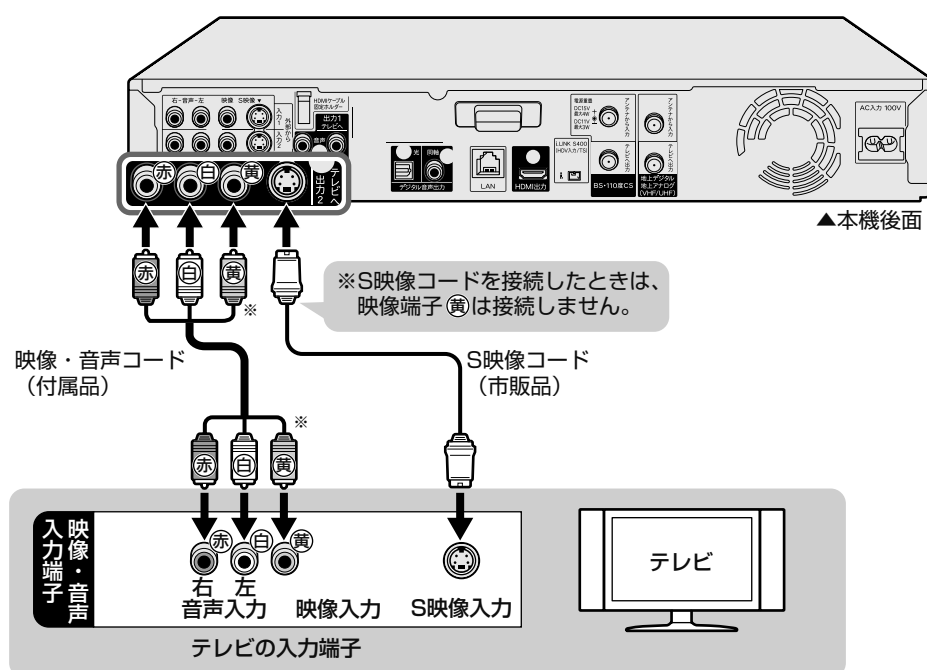

ご注意

- 本機とテレビを接続しているコード類をアンテナ線と一緒に束ねないでください。テレビ放送を見るときに画面にノイズが出るなど、電波妨害の原因となることがあります。
- 機器間の相互干渉による映像の乱れや雑音などを避けるため、電源コードや他の接続コード類をアンテナ線からできる限り離してご使用ください。

お知らせ

- お持ちのオーディオ機器で音声を楽しむ場合は、音声コード(赤)をオーディオ機器に接続してください。この接続の場合、テレビからは音声が出ません。
- 映像が映らないとき、正常に映らないとき、乱れるときは **87 ~ 89、92** ページをご覧ください。

テレビとの接続設定について

初期設定（→ 44 ページ）をしたあとで設定し直したい場合は

「ホーム」－「設定」－「映像・音声調整」－「映像・音声設定」（→ [\[2. 操作編\] 187～188 ページ](#)）で、次の設定を行ってください。

■付属の HDMI ケーブル（19 ピン）を使って HDMI 入力端子付きテレビと接続したとき

設定する項目	選ぶ内容
解像度の設定 「映像・音声調整」－「映像・音声設定」－ 「HDMI 映像出力設定」	「HDMI 映像出力設定」－ 「オート」「1080/60p 固定」「1080i 固定」「720p 固定」「480p 固定」 ・通常は「オート」に設定します。
デジタル音声出力の設定 「映像・音声調整」－「映像・音声設定」－ 「デジタル音声出力設定」	「デジタル音声出力設定」－「HDMI 出力」－ 「オート」「PCM（サラウンド）」 ・通常は「オート」に設定します。

- ・「HDMI 映像出力設定」を「オート」以外に設定するとき、接続先で対応していない解像度は選択できません。（HDMI ケーブルが接続されていない、または接続先機器の電源が入っていないときも選択できません。）
- ・HDMI から 480p または 480i の出力をしているときは、96kHz/192kHz の PCM 音声は、48kHz で出力されます。

■市販の D 映像ケーブルを使って D 映像入力端子付きテレビと接続したとき

設定する項目	選ぶ内容
映像端子名 (接続したテレビ の端子名)	D1、D2 端子 (ハイビジョン非対応テレビ) D3、D4、D5 端子 (ハイビジョン非対応テレビ/ ハイビジョン対応のテレビ)
テレビのタイプ設定	16:9 ワイドテレビ 4:3 サイズのテレビ

■ HDMI ケーブルと D 映像ケーブルの両方を使ってテレビと接続したとき

「ホーム」－「設定」－「映像・音声調整」－「映像・音声設定」で「映像同時出力設定」を行います。設定は、D 映像ケーブルを接続したテレビに合わせます。

設定する項目	選ぶ内容
ハイビジョン対応 テレビと接続	「映像・音声調整」－ 「映像・音声設定」－ 「映像同時出力設定」
ハイビジョン非対 応テレビと接続 ^{※1}	「映像・音声調整」－ 「映像・音声設定」－ 「映像同時出力設定」

※1 「HDMI 端子優先」に設定しているときは、ハイビジョン信号が D 映像端子から出力されるため、ハイビジョン非対応テレビでは映像が見られません。

※2 「D 映像端子優先」に設定したときは、ファミリンク機能は働きません。

■市販の D-コンポーネント変換ケーブル（RCA ピンタイプ）を使ってコンポーネント映像入力端子付きテレビと接続したとき

「設定」では設定できません。リモコンふた内の  を 5 秒以上押して、次の設定を行ってください。（→ 51 ページ）
「設定リセット」（→ 92 ページ）、「個人情報初期化」（→ [\[2. 操作編\] 194 ページ](#)）でも再設定が行えます。設定がリセットされ、自動的に電源が「切」になります。その後、電源を「入」にすると、初期設定画面（→ 45 ページ）が表示されます。

設定する項目	選ぶ内容
映像端子名 (接続したテレビ の端子名)	DVD 入力用 Y、Cb、Cr 端子 ハイビジョン対応 Y、Pb、Pr 端子 Y、Pb/Cb、Pr/Cr 端子
テレビのタイプ設定	16:9 ワイドテレビ 4:3 サイズのテレビ

■付属の映像・音声コードまたは市販の S 映像コードを使用してテレビと接続したとき

設定する項目	選ぶ内容
テレビのタイプ設定	16:9 ワイドテレビ 4:3 サイズのテレビ

その他の機器を接続する

本機をさらに楽しむために、必要に応じてその他の機器と接続しましょう。

重要

- ・安全のため本機・テレビ・接続する機器の電源プラグをコンセントから抜いて、接続してください。
- ・接続する端子に合ったケーブル類を使って、接続してください。
- ・ケーブル類は、接続する端子の奥までしっかり差し込んでください。
- ・接続する機器側の接続については、接続する機器に付属の取扱説明書をご覧ください。

お知らせ

・映像が映らないとき、テレビの映りが悪いとき、正常な録画ができないときは、87～89、92ページをご覧ください。

ビデオカメラやビデオデッキを接続する場合

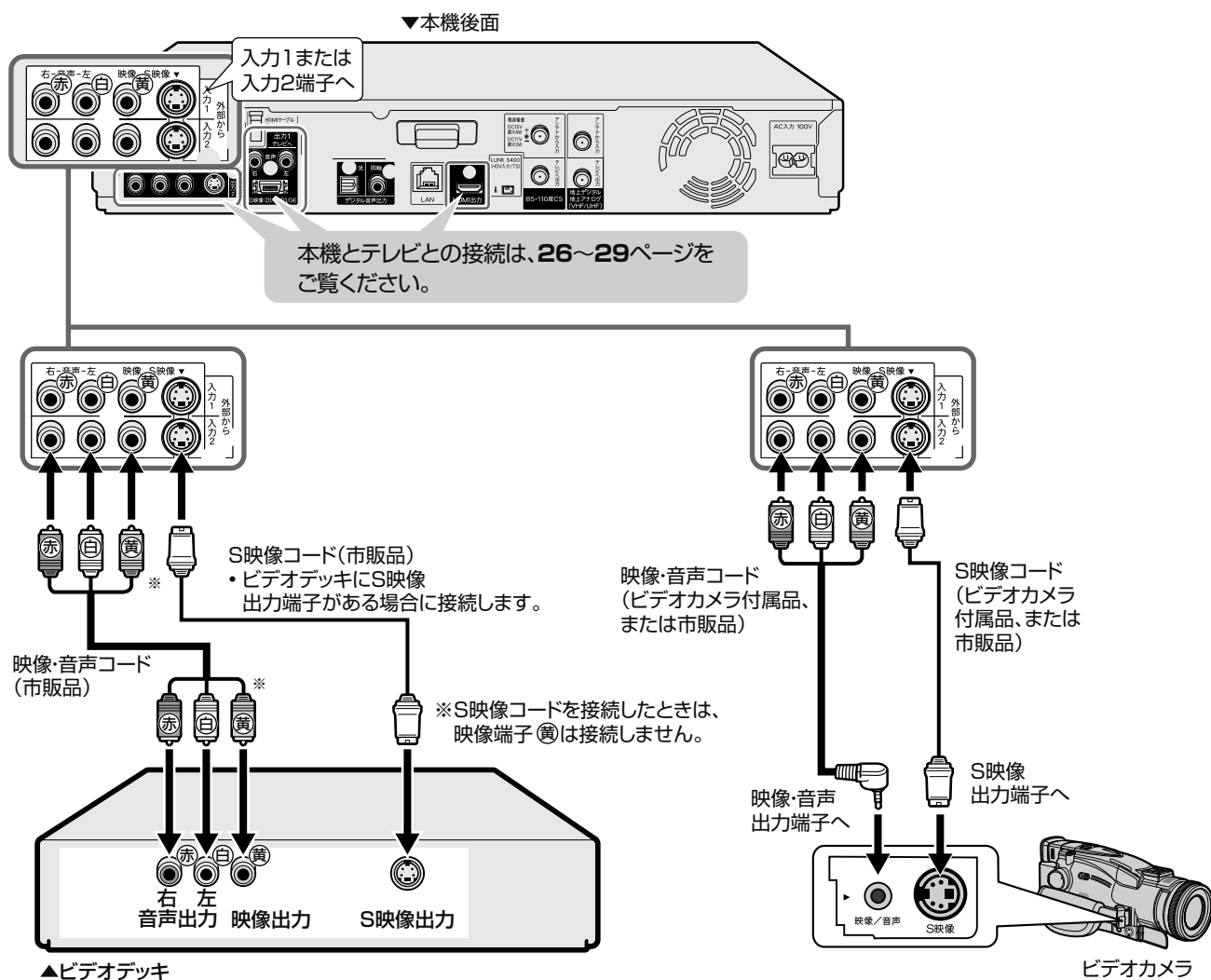

ご注意

- ・本機とテレビは直接接続してください。ビデオデッキを経由して本機の映像をテレビに映した場合、コピー防止機能の動きにより映像が乱れることがあります。
- ・著作権保護された番組をビデオデッキなどで録画する際、著作権保護のための機能が動き、正しく録画できません。また、この機能により、再生目的でもビデオデッキを介してモニター出力した場合には画質劣化する場合がありますが、機器の問題ではありません。著作権保護された番組を視聴する場合は本機とモニターを直接接続してお楽しみください。

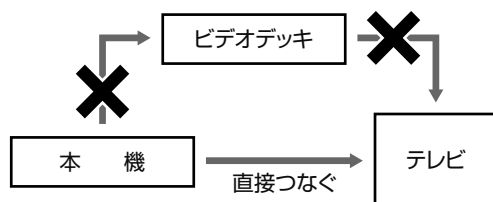

確認
接続・準備
初期設定
チャンネル設定
デジタル設定
困ったときは

ビデオデッキでも番組を録画するときは

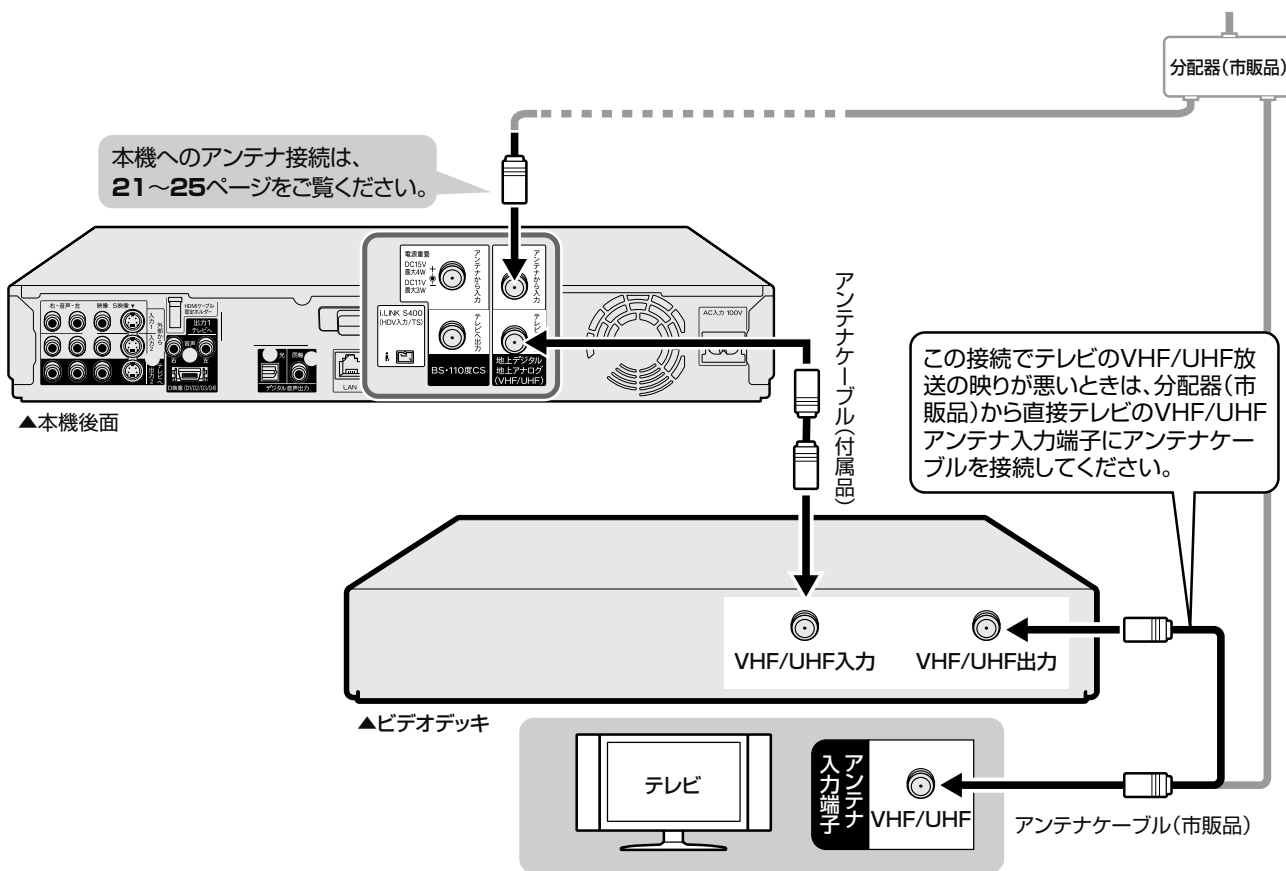

ビデオデッキでも BS 放送を録画するときは

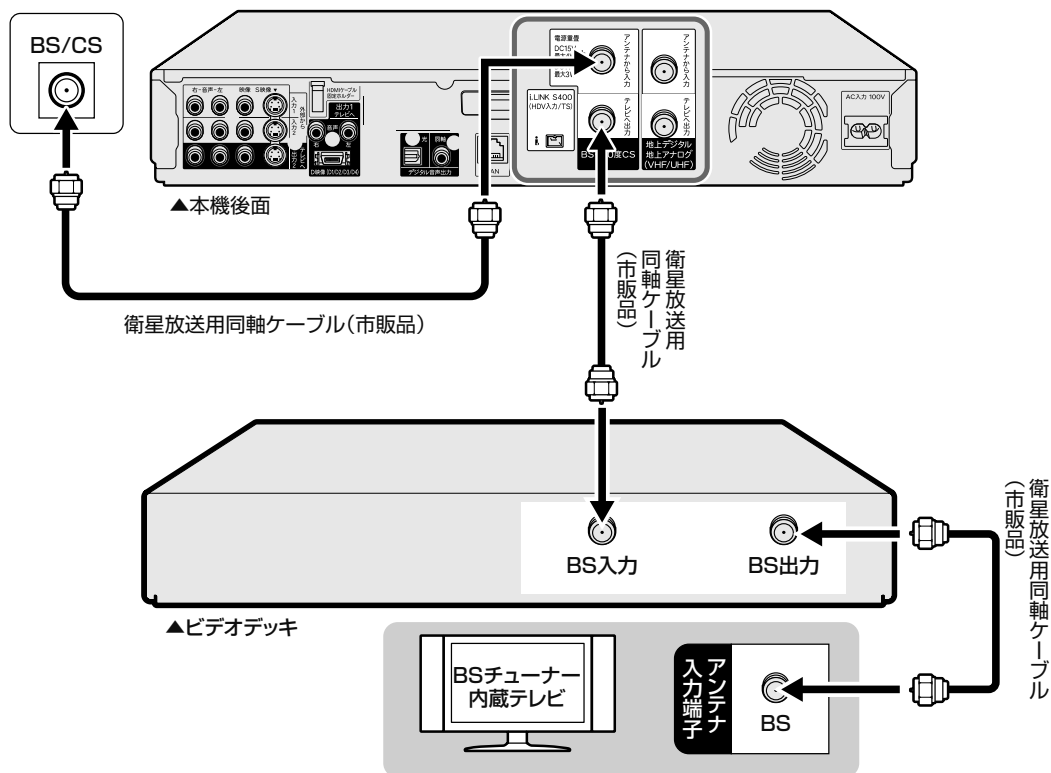

オーディオ機器を接続する場合

HDMI 接続で音声を楽しむときは

本機の音声を HDMI 入力端子付きオーディオ機器で楽しむための接続です。

- ・次世代オーディオフォーマットのデコードに対応した AV アンプなどと HDMI 接続することにより、ブルーレイディスクに記録されている最大 7.1ch のロスレスオーディオ「DTS-HD Master Audio」や「ドルビー TrueHD」音声など大迫力の高音質サラウンド音声を楽しめます。
- ・オーディオ機器側の接続については、オーディオ機器の取扱説明書をご覧ください。

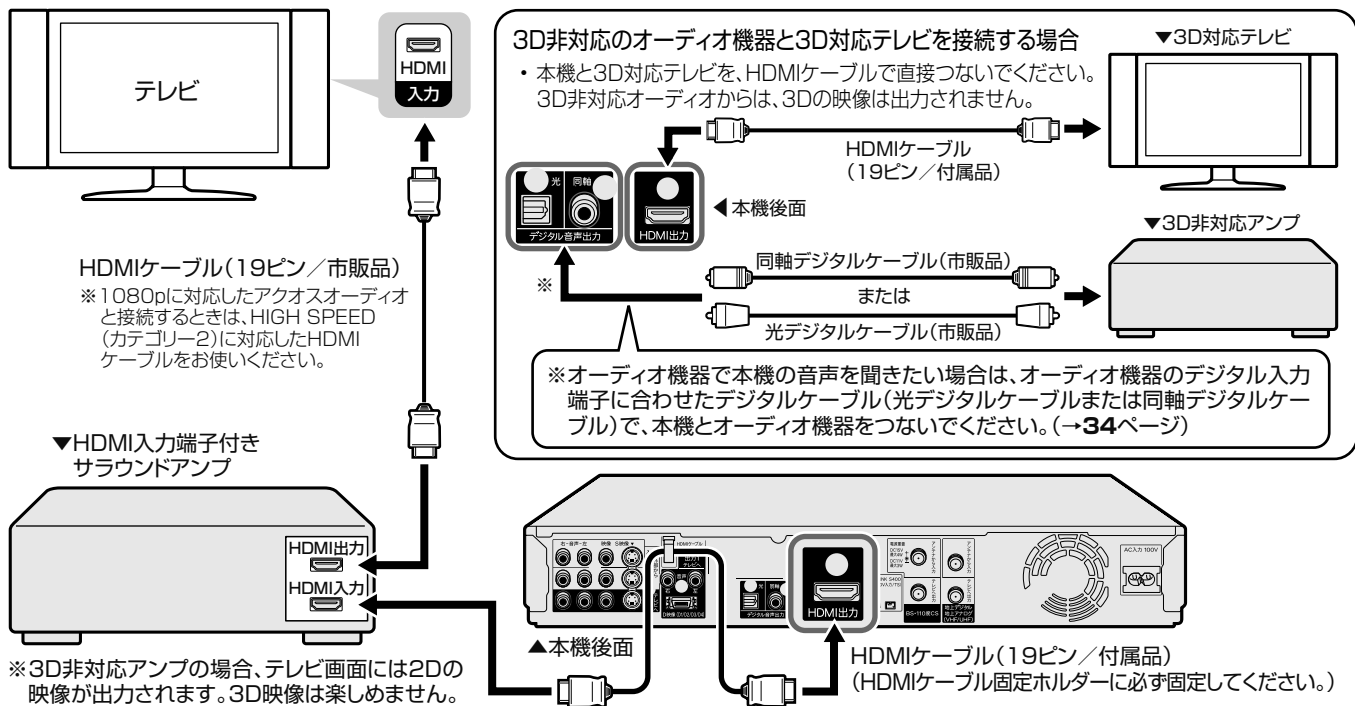

重要

- ・本機に接続した HDMI ケーブルが誤って強く引かれた場合、端子部が破損するおそれがあります。端子部の負荷を軽減し、破損防止を図るため、HDMI ケーブルは「HDMI ケーブル固定ホルダー」に必ず固定してください。

ご注意

- ・ HDMI ケーブルを使ってオーディオ機器と接続したときは、接続した機器に合わせて以下の設定を行ってください。
①「デジタル音声出力設定」(→[2. 操作編] 188 ページ) の「1. サラウンド機器と接続した端子の設定をします。」で「HDMI 出力」を選択します。
② 接続した機器に合わせ、「オート」または「PCM (サラウンド)」に設定します。

オートに設定したとき

- ・「BD ビデオ付加音声」を「する」に設定 (→[2. 操作編] 188 ページ)
ドルビー TrueHD、Dolby Digital Plus、DTS-HD Master Audio、DTS-HD High Resolution Audio は、コアストリームをデコードし、P in P などの付加音声とミキシングされて、5.1ch の Dolby Digital または DTS のビットストリームで出力されます。
ただし、ご使用のアンプがビットストリームのデコードに対応していない場合、PCM にデコードして出力します。

「BD ビデオ付加音声」を「しない」に設定 (→[2. 操作編] 188 ページ)

- ・ドルビー TrueHD、Dolby Digital Plus、DTS-HD Master Audio、DTS-HD High Resolution Audio のビットストリームを出力します。
ただし、ご使用のアンプがビットストリームのデコードに対応していない場合、コアストリーム (5.1ch)、または PCM にデコードして出力します。

PCM (サラウンド) に設定したとき

- ・すべて、LPCM (リニア PCM) で出力します。ドルビーデジタルプラス、ドルビー TrueHD、DTS-HD Master Audio はコアストリーム (5.1ch) のみ PCM にデコードして出力します。



- ・アナログ接続で 2ch オーディオ機器などで音声を楽しむときは、市販の音声コードを使い、本機の音声出力端子 (テレビへ出力) で本機とオーディオ機器を接続します。
- ・オーディオ機器の接続について詳しくは、オーディオ機器の取扱説明書をご覧ください。

接続後は、デジタル音声出力設定を行ってください。([2. 操作編] 188 ページ)



ファミリンク対応のアコースティックオーディオ(アコースティックサラウンド)を接続する場合は 36、37ページの接続をしてください。

36、37 ページ

デジタル接続で音声を楽しむときは

本機の音声をデジタル音声入力端子付きオーディオ機器で楽しむときの接続です。

- ・通常のステレオ音声に加えドルビーデジタル（5.1ch）や DTS などの迫力ある音響効果を楽しめます。
 - ・ドルビーデジタル / AAC / DTS デジタルサラウンドプロセッサーまたはドルビーデジタル / AAC / DTS デジタルサラウンドデコーダー内蔵アンプと本機を光デジタル接続することにより、大迫力の臨場感あふれるサラウンド音声を楽しむことができます。
 - ・DTS 音声を楽しむには、DTS デジタルサラウンドデコード機能搭載のプロセッサーまたはアンプが必要です。
 - ・DTS デジタルサラウンド音声を楽しむときは、DVD 再生時にディスクメニューで DTS 音声を選ぶか、リモコンふた内の  で DTS 音声を選んでください。音声の選びかたについては、**【2. 操作編】100** ページをご覧ください。
 - ・DTS デジタルサラウンドデコード機能搭載の機器と接続したときは、「光 / 同軸デジタル音声出力」（**【2. 操作編】188** ページ）で「ビットストリーム」に設定します。
- ・オーディオ機器側の接続について詳しくは、オーディオ機器の取扱説明書をご覧ください。

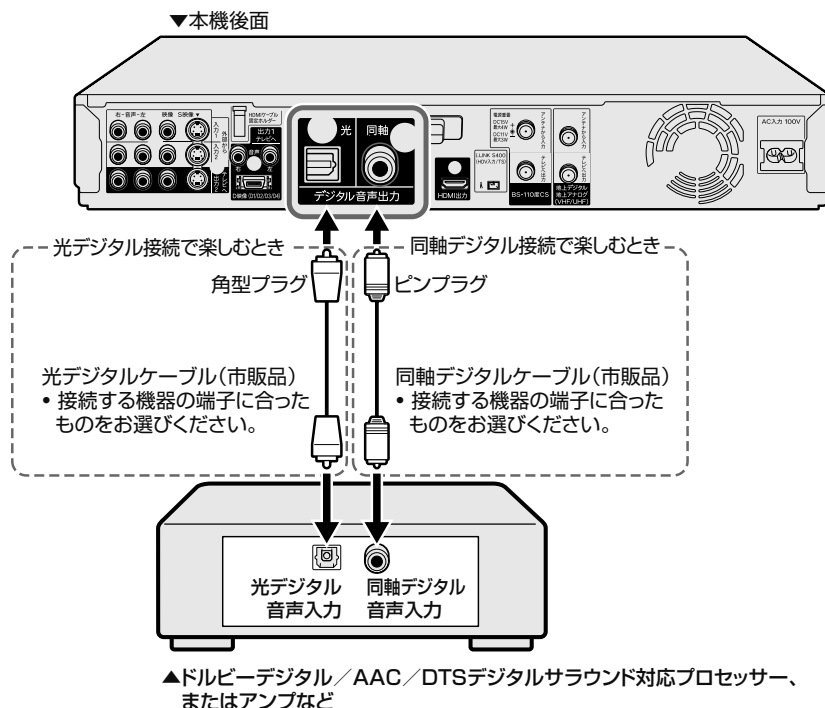

接続後は、デジタル音声出力設定を行ってください。（ **【2. 操作編】188** ページ）

ご注意

- ・光デジタルケーブル（市販品）または同軸デジタルケーブル（市販品）は、接続する端子の奥までしっかり差し込んでください。
- ・市販の光デジタルケーブル、同軸デジタルケーブルを使ってオーディオ機器と接続したときは「デジタル音声出力設定」（**【2. 操作編】188** ページ）の各項目の設定をしてください。
- ・「BD ビデオ付加音声」を「する」に設定しているときは、市販の BD ビデオの「ドルビーデジタル EX6.1ch」音声や「DTS・ES6.1ch」音声など 6.1ch 以上の音声は出力されません。5.1ch 音声となります。「DTS-HD Master Audio」や「ドルビー TrueHD」音声は「コアストリーム（5.1ch）」音声のみ出力されます。また、HDMI 出力端子から出力される信号は LPCM ステレオ音声となります。

お知らせ

デジタル音声出力について

- ・二ヶ国語放送や二ヶ国語放送を録画した番組の再生では、音声の切り換えはできません。（プロセッサーまたはアンプに音声切換機能があるときは、オーディオ機器側で切り換えてください。）
- ・音楽用 CD を再生したとき、音声の切り換えはできません。
- ・96kHz/24bit（LPCM）音声を楽しむときは、96kHz に対応しているプロセッサーまたはアンプが必要です。

MD とデジタル接続し、録音して楽しむとき

- ・本機と MD をデジタル接続し CD を MD に録音したときに、CD と MD の曲番（トラック番号）が一致しないことがあります。

DTS デコーダーを内蔵していないデジタル入力付きのオーディオ機器や MD プレーヤーとデジタル接続したとき

- ・DTS で記録されているディスクは正常な音声がありません。

ファミリンクを楽しむための接続

ファミリンク対応テレビ・アクオスオーディオと接続

ファミリンク機能は、シャープ製のファミリンク対応機器と HDMI ケーブルで接続したときに働く機能です。それ以外の機器では働きません。(正常に動作しない、または一部の機能しか働きません。)

ファミリンクのための接続をしましょう

27、36～38ページ

ファミリンクのための設定をしましょう

52～53ページ

お持ちの機器に合わせて接続しましょう

お持ちの機器 (本機と接続する機器)

ファミリンク対応テレビ		アクオスオーディオ*		ハイビジョンレコーダー (または本機以外の BDレコーダー)を お持ちのとき	ご覧 いただく ページ
3D対応	3D非対応	3D対応	3D非対応		
○		—		—	27ページ
○	—	○	—	—	36ページ
—	○	○	—	—	
—	○	—	○	—	
○	—	—	○	—	37ページ
○		—		○	38ページ

※ AN-ACX1/AN-ACY1/AN-ACR1/AN-ACS1 は、1080p 信号には対応していません。

3D 対応テレビと本機と 3D 対応のアクオスオーディオを接続する場合 3D 非対応テレビと本機とアクオスオーディオ(3D対応/非対応)を接続する場合

重要

・アクオスオーディオ側の接続については、アクオスオーディオに付属の取扱説明書をご覧ください。

安全のため、本機・テレビ・アクオスオーディオなど、接続する機器の電源プラグをコンセントから抜いて、接続してください。

準備するもの

HDMI ケーブル (アクオスオーディオ付属品)
× 1 本

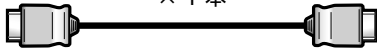

光デジタル音声ケーブル (市販品)
× 1 本

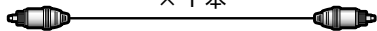

HDMI ケーブル (19 ピン/付属品)
× 1 本

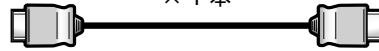

接続のしかた

本機以外のシャープ製ハイビジョンレコーダー (BD レコーダー) などをお持ちのときは、**38** ページの接続をします。

■接続例：アクオスオーディオ「AN-AR430/AN-AR530/AN-AR630」の場合

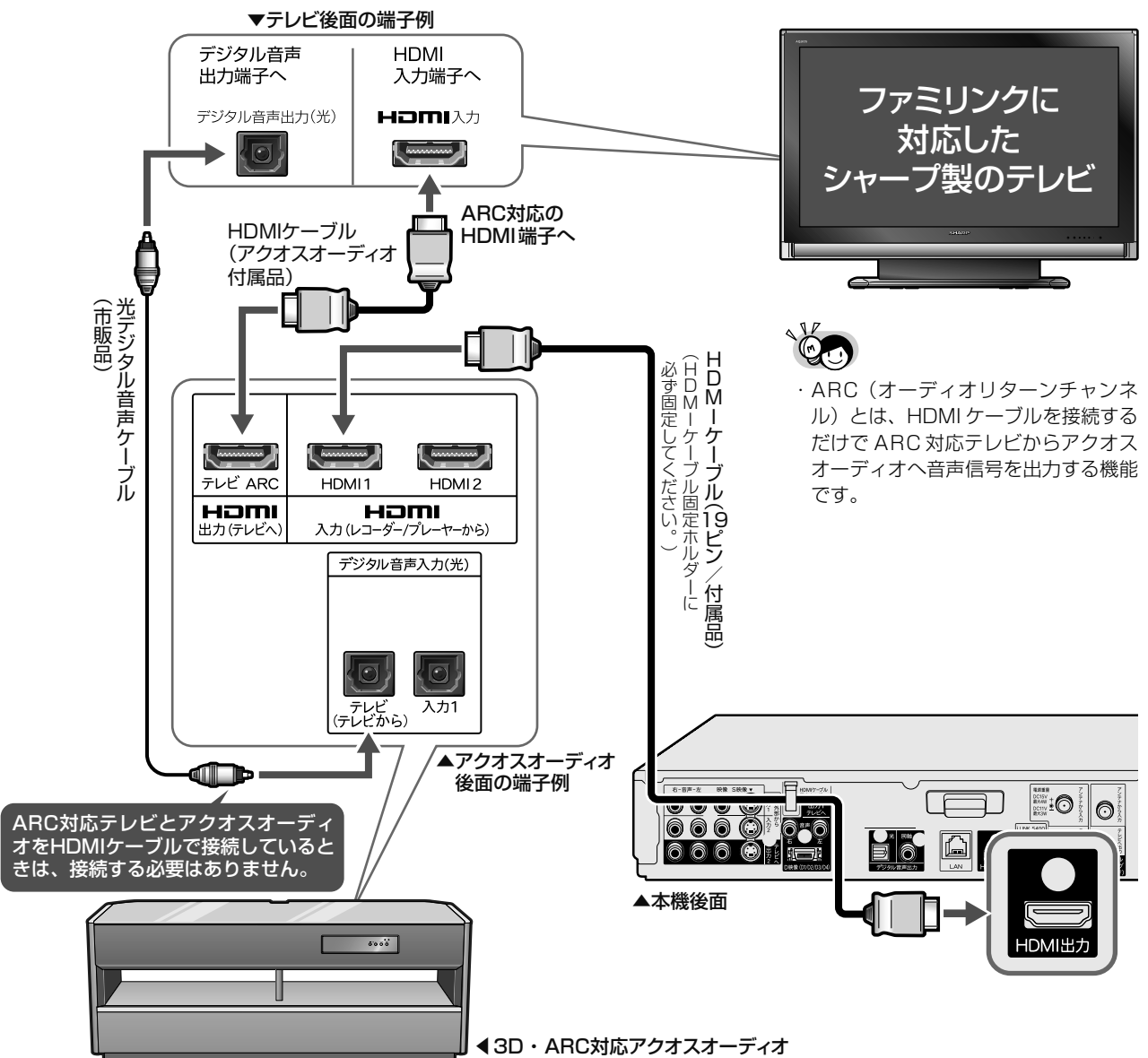

3D 対応テレビと本機と 3D 非対応のアクオスオーディオを接続する場合

確認

接続・準備

初期設定

チャンネル設定

デジタル設定

困ったときは

重要

・アクオスオーディオ側の接続については、アクオスオーディオに付属の取扱説明書をご覧ください。

安全のため、本機・テレビ・アクオスオーディオなど、接続する機器の電源プラグをコンセントから抜いて、接続してください。

準備するもの

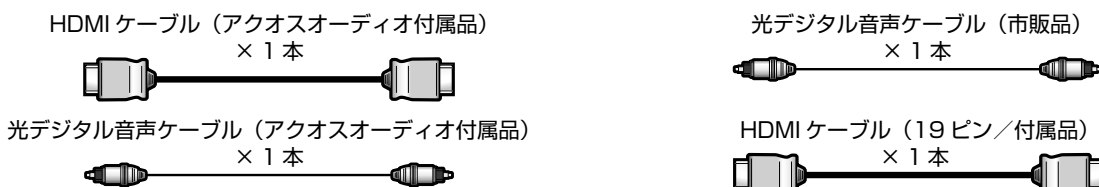

接続のしかた

本機以外のシャープ製ハイビジョンレコーダー (BD レコーダー) などをお持ちのときは、38 ページの接続をします。

■接続例：アクオスオーディオ「AN-ACX2/AN-AR300/AN-AR310/AN-AR410/AN-AR510/AN-AR600/AN-AR610/AN-AR700」の場合

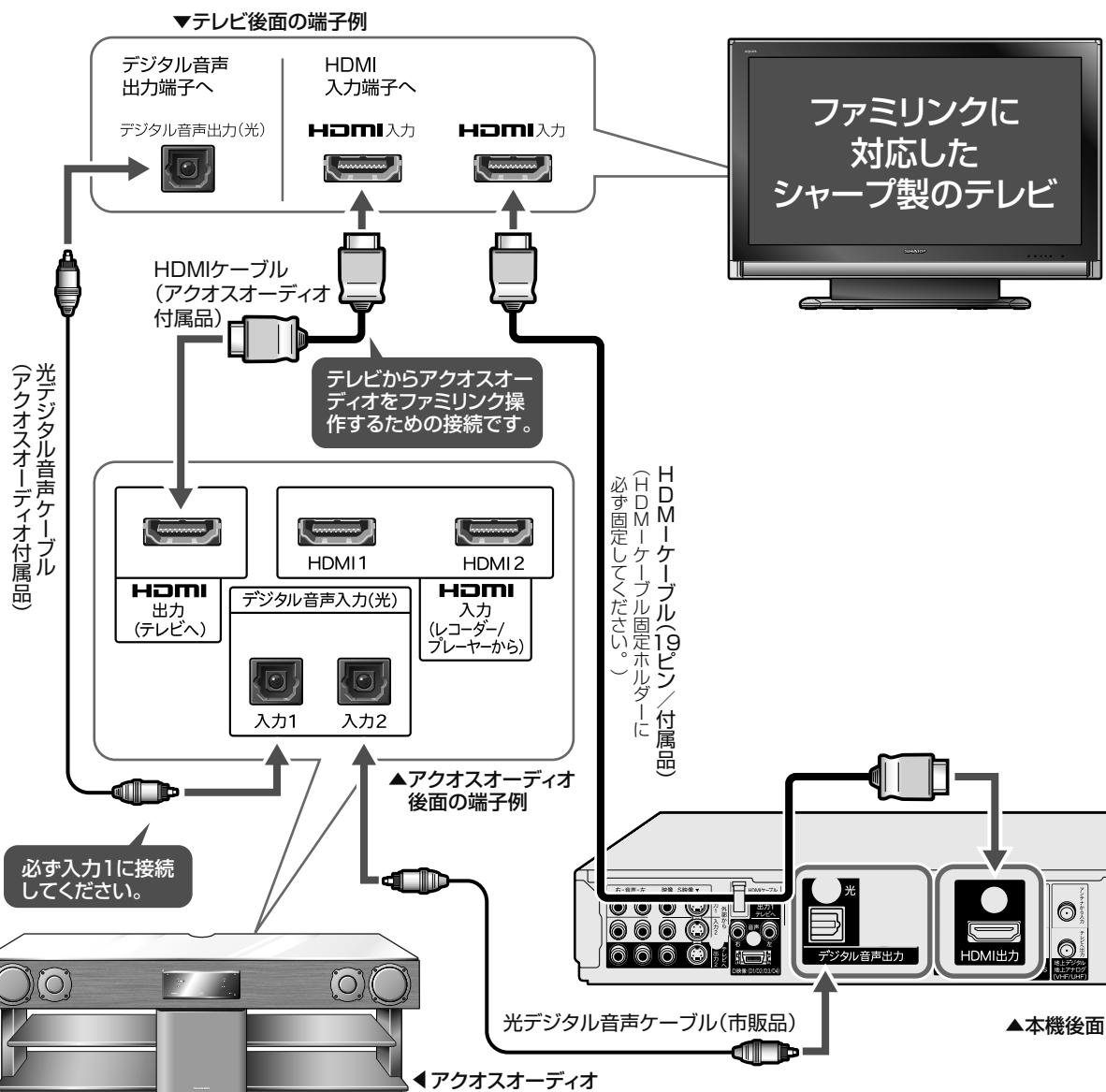

本機のサラウンド音声をアクオスオーディオで楽しみたい場合は、アクオスオーディオの光デジタル音声入力を入力2に切り換えてください。

本機とハイビジョンレコーダー（BDレコーダー）を接続する場合 （アコースオーディオは接続しない場合）

安全のため、本機・テレビ・ハイビジョンレコーダーなど、接続する機器の電源プラグをコンセントから抜いて、接続してください。
・i.LINK 出力機能のあるハイビジョンレコーダー（BDレコーダー）と i.LINK ケーブルを使い接続すると、ハイビジョンレコーダーから本機にダビングができます。

準備するもの



* 1080p に対応したアコースオーディオと接続するときは、HIGH SPEED（カテゴリー2）に対応した HDMI ケーブルをお使いください。

接続のしかた

■接続例：本機とハイビジョンレコーダー（BDレコーダー）とテレビを接続する場合

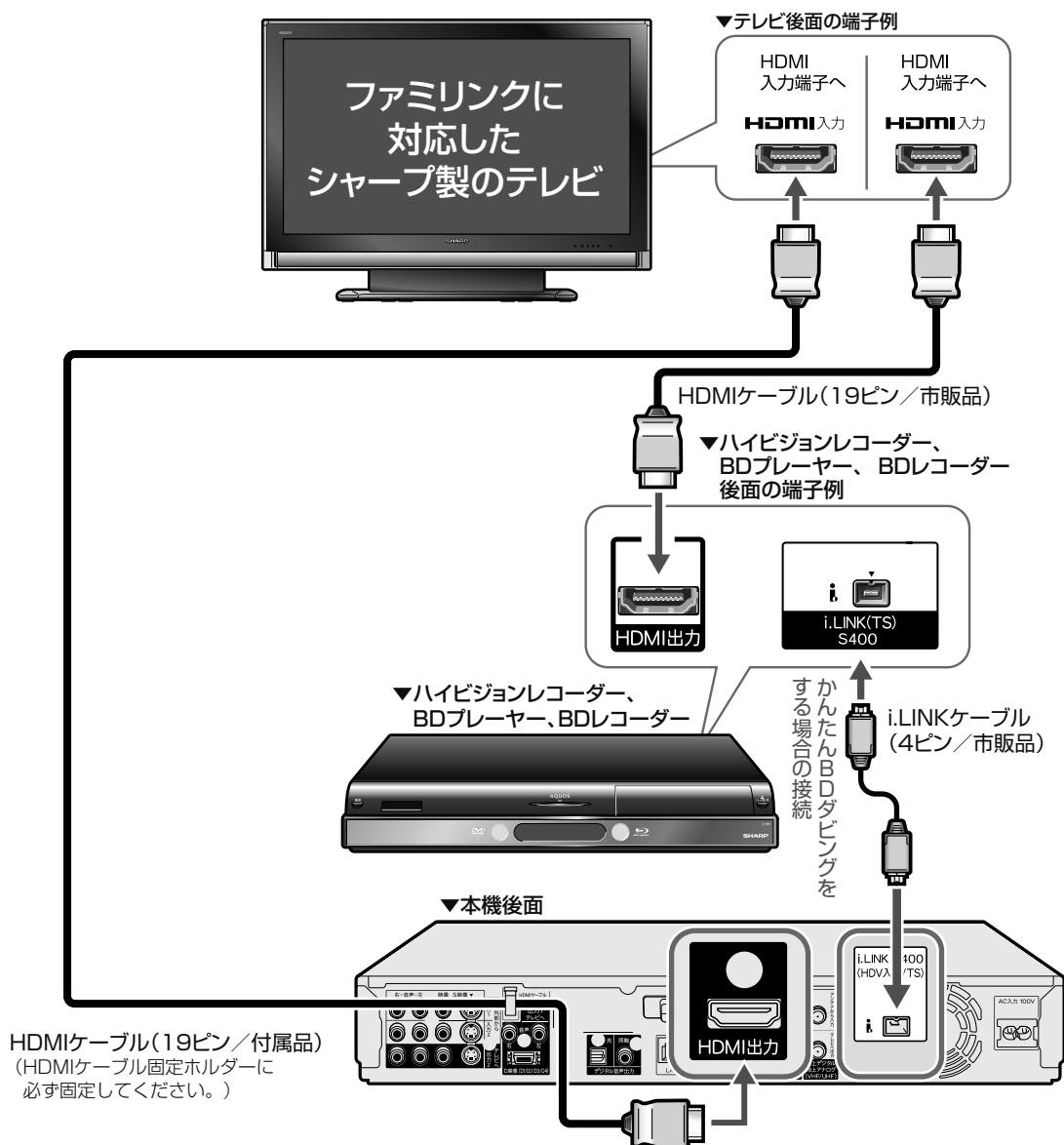

双方向通信/シャープ製 DLNA 対応テレビやスカパー! HD 対応チューナーと接続する

有線 LAN に接続する (無線 LAN の接続については、81 ページをご覧ください。)

次のサービスを楽しむには、LAN (Local Area Network) 接続と 79 ページの LAN 設定が必要です。

- ・デジタル放送の双方向通信 ・ホームネットワーク ・アクティブラ ・TSUTAYA TV
- ・BD ビデオの BD-LIVE 機能 ・スカパー! HD 対応チューナーからの録画 (「スカパー! HD 録画」)
- ・プロバイダとの契約も必要です。サービス内容の詳細な情報は、ご契約のプロバイダにお問い合わせください。ホームネットワークや「スカパー! HD 録画」のみを利用するときは、プロバイダ契約は不要です。
- ・DLNA (動画再生) 対応のシャープ製液晶テレビ「アクオス」やスカパー! HD 対応チューナー (または、スカパー! 光 HD 対応チューナー) と本機を直接 LAN 接続するときは、LAN ケーブルクロスタイプのご使用をおすすめします。
- ・ホームネットワークを利用するときは、ホームネットワーク設定 (→ 83 ページ) が必要です。
- ・LAN に接続する場合は、必ず本機の電源を「切」にして行ってください。(電源を入れた状態で LAN 接続したときは、回線接続ができない場合があります。)

LAN 接続のしかた

(ADSL での接続の一例です)

- ・回線業者やプロバイダにより、必要な機器や接続方法が異なります。
- ・本機は公衆 LAN への接続には対応しておりません。通信端末認定品の市販ルーターなどを用いて LAN 接続をしてください。

- ・ADSL など、ブロードバンドサービスの接続には専門知識が必要です。詳しくは、ADSL 事業者にお問い合わせください。

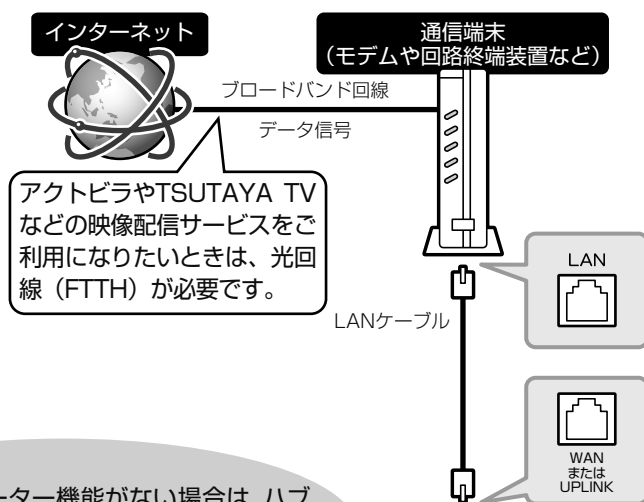

- ・通信端末にルーター機能がない場合は、ハブではなく、ブロードバンドルーターを接続してください。

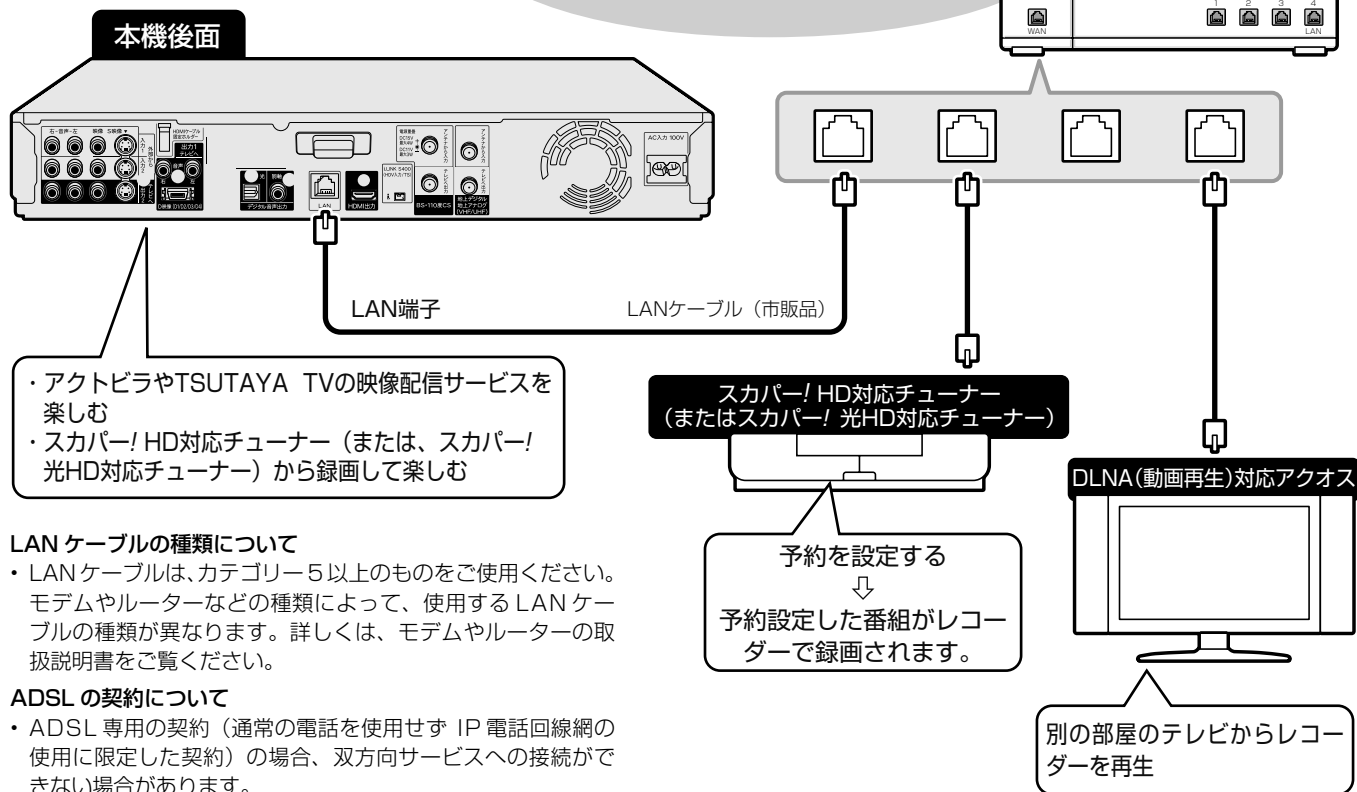

LAN ケーブルの種類について

- ・LAN ケーブルは、カテゴリ5以上のものをご使用ください。モデムやルーターなどの種類によって、使用するLAN ケーブルの種類が異なります。詳しくは、モデムやルーターの取扱説明書をご覧ください。

ADSL の契約について

- ・ADSL 専用の契約 (通常の電話を使用せず IP 電話回線網の使用に限定した契約) の場合、双方向サービスへの接続ができない場合があります。

接続後は、LAN 設定 (→ 79 ページ) を必ず行ってください。
ホームネットワークを利用するときは、ホームネットワーク設定 (→ 83 ページ) が必要です。

B-CAS (ビーキャスト) カードを挿入する

デジタル放送を視聴するために、本機に B-CAS カードを必ず挿入してください。
B-CAS カードは、デジタル放送を受信する機器それぞれに挿入することが必要です。

デジタル放送と B-CAS (ビーキャスト) カードについて

- B-CAS カードを挿入していただくことで、NHK や無料民放も、これまでどおり番組をお楽しみいただけます。
B-CAS カードを挿入しないと、地上デジタル放送や BS デジタル放送が映りません。
- 地上デジタル放送、BS・110 度 CS デジタル放送は、B-CAS カードを利用した限定受信システムを採用しています。2004 年 4 月より、有料放送だけでなく、無料放送も B-CAS カードが必要です。
- B-CAS カードの取り扱い詳細は、カードを貼ってある台紙の説明をご覧ください。

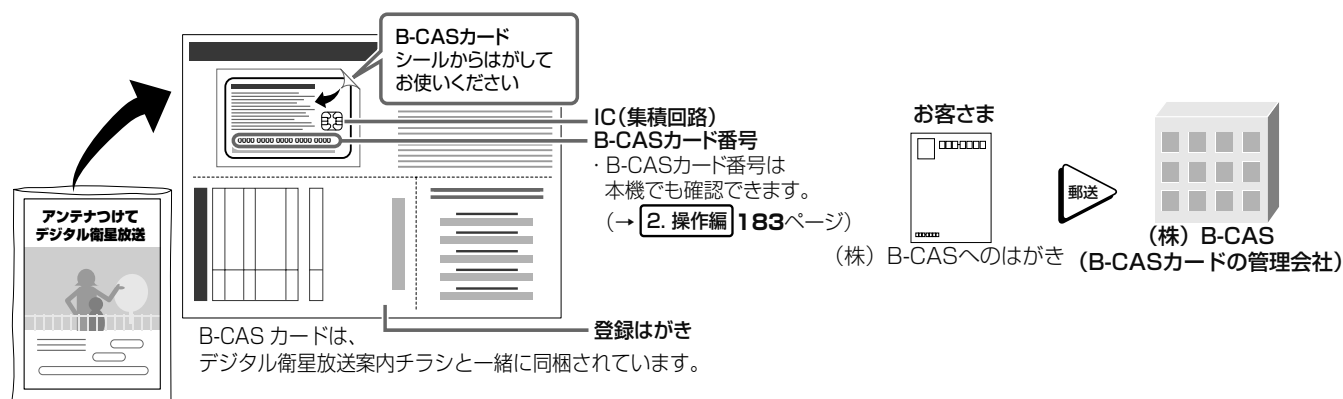

B-CAS カードの取り扱い

- 折り曲げたり変形させない。
- 重いものをおいたり、踏みつけない。
- 水をかけたり、ぬれた手で触らない。
- IC (集積回路) 部には、手を触れない。
- 分解や加工をしない。

B-CAS カードのお問い合わせは (紛失時など)

B-CAS カスタマーセンター
TEL 0570-000-250

地上デジタル放送を見るには

地上デジタル放送の受信には UHF 対応のアンテナを使用します。
現在お使いのアンテナが UHF 対応であれば、そのままご使用になれます。(※一部取り替えや調整が必要な場合もあります。)

VHF アンテナでは受信できません。

- ご使用のアンテナが VHF アンテナのみの場合は、UHF アンテナの設置が必要になります。



お知らせ

- アンテナ工事は技術と経験が必要ですので、販売店にご相談ください。
- 地上デジタル放送は、2003 年 12 月から開始された放送です。各都道府県の県庁所在地は、2006 年末までに放送が開始されました。今後も受信エリアは順次拡大されます。
- お住まいの地域でデジタル放送が開始されていない場合は視聴できません。

BS・110度CSデジタル放送を見るには

BSデジタル放送や110度CSデジタル放送の有料放送を視聴するには放送局への申し込みが必要です。

- ・お客さまが視聴したい番組を放送している放送局の契約申込書に、必要事項をご記入のうえ、投函してください。
詳しくは、それぞれの有料放送を行う放送局のカスタマーセンターにお問い合わせください。

【有料放送の視聴・録画について】

- ・WOWOWなどの有料放送を本機で視聴・録画をするには、契約済みB-CASカードを本機に挿入しておく必要があります。
(有料放送は、未契約のB-CASカードでは視聴・録画が行えません。)



お知らせ

- ・本機は、契約データの受信のために、電源「切」(待機状態=電源ランプ赤色点灯)のときでも動作することがあります。
- ・放送局との通信中は、本体表示部に「PPPP」と表示されます。

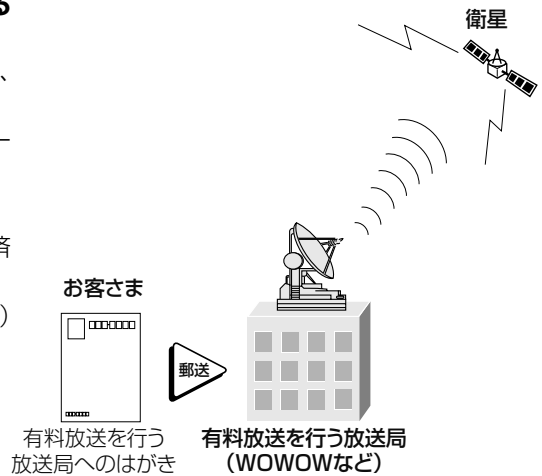

B-CAS (ビーキャスト) カードを本機に挿入する

地上デジタル・BS・110度CSデジタル放送をご覧いただくには、B-CASカードを本機に挿入する必要があります。

B-CAS (ビーキャスト) カードを取り出すときはまっすぐに手で引き抜いてください。

1 本機前面の扉を開けます

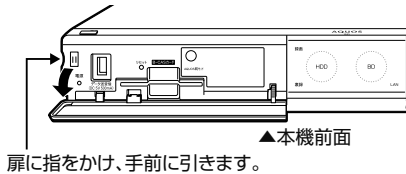

2 B-CAS (ビーキャスト) カードを表面の矢印の方向に差し込みます

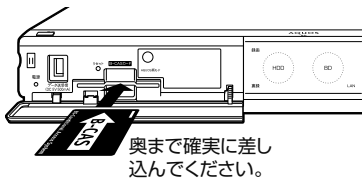

3 本機前面の扉を閉めます

- ・差し込みが不完全な状態で本機前面の扉を閉めると、カードの破損や本機の故障の原因となります。



ご注意

B-CAS カードの取扱い上のご注意

- ・B-CASカードを挿入するとき、取り外すときは本機の電源を切ってください。
- ・本機使用中は、B-CASカードに触れないでください。
- ・差し込み口にB-CASカード以外のものを挿入しないでください。
- ・本機使用中は、B-CASカードを抜き差ししないでください。視聴できなくなる場合があります。
- ・B-CASカードを折り曲げたり、変形させたり、傷をつけたりしないでください。
- ・B-CASカードの上に重いものを置いたり、踏みつけたりしないでください。
- ・B-CASカードの金属部には手を触れないでください。
- ・B-CASカードを分解、加工しないでください。

B-CASカードは大切に保管してください

- ・仮に他人があなたのB-CASカードを使用して有料番組を視聴した場合でも、視聴料はあなたの口座に請求されます。

B-CASカードを破損した場合は

- ・破損等によりB-CASカードの再発行を依頼される場合は費用がかかります。
詳しくは、B-CASカスタマーセンターまでご連絡ください。
(連絡先：0570-000-250)

電源プラグを差し込む

重要

- ・電源コードは、束ねずに伸ばしてご使用ください。
- ・機器間の相互干渉による映像の乱れや雑音などを避けるために、電源コードや他のケーブル類をアンテナ線からできる限り離してご使用ください。

1 電源コードを本体に接続します

2 電源プラグをコンセントに差し込みます

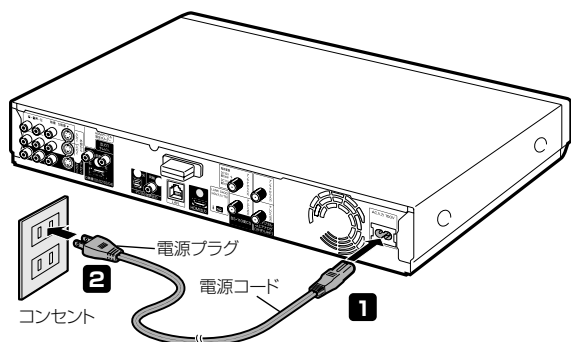

▲本機後面

お知らせ

- ・コンセントから電源プラグを抜いたあと再び接続して電源を入れた場合、あるいはリセット操作（→86ページ）を行うと以下の表示が出ることがあります。表示が消えるまでお待ちください。

電源プラグの抜き差しやリセット操作などによりディスクを確認しています。完了まで10分以上かかる場合があります。

ご注意

- ・本機の電源プラグは、アンプなどの電源スイッチに連動した電源コンセントにつながないでください。アンプの電源を切ったときに、本機の設定内容が消去されてしまうことがあります。
- ・本機の電源が切れているときは、本体の電源ランプ（赤色）が点灯します。電源プラグを差し込んだときは、自動的にHDD（ハードディスク）の信頼性を確認するため、操作が行えるようになるまで多少時間がかかります。本体表示部の「WAIT」表示が消えるまでお待ちください。「WAIT」表示中は、システム準備中のため、電源を「入」にできません。

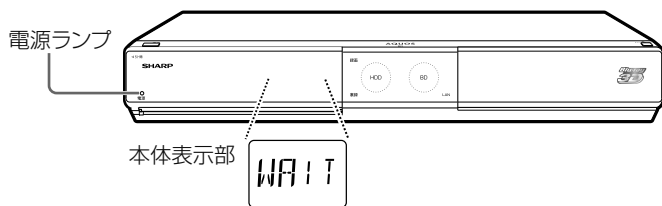

- WAIT表示(本体表示部) —システム準備中
- 赤点灯中(電源ランプ) —待機中
(電源「入」にできません)
- 緑点灯中(電源ランプ) —電源入

設定のながれ

以下のような場合はそれぞれの設定を行ってください。

本機を箱から出して
初めて電源を入れたとき

設定をやり直したい

初期設定  44 ページ
らくらくセットアップ



・本機にアンテナ線を接続後、ファミリンクを搭載したシャープ製テレビ「アクオス」と本機をHDMIケーブルで接続をすると、テレビのチャンネル設定を取得することができ、かんたんに初期設定が行えます。

地上アナログ放送が
うまく受信できない

地上アナログ放送設定  61 ページ

・チャンネル個別設定

リモコンの設定

- ・本機のリモコンでお使いのテレビを操作する  55 ページ
- ・リモコンのテレビ自動入力切替について  56 ページ
- ・リモコンを使うと他機が同時に動作する場合に設定を変える  59 ページ

デジタル放送が
うまく受信できない

双方向番組に参加したい

有料放送の契約がしたい

デジタル放送設定  68 ページ

・チャンネル個別設定
・電子番組表の取得
・双方向通信設定 など

ホームネットワークを利用したい

ケーブルテレビとi.LINK接続して録画
したい

・ホームネットワーク設定  83 ページ

・ケーブルテレビ設定  84 ページ

・クイック起動設定  2. 操作編 181 ページ



お知らせ

・ARIB 放送規格の変更により、メニューなどの仕様が変更される場合があります。

初期設定する (らくらくセットアップ)

接続後、初めて電源を入れたときはセットアップのための初期設定画面が表示されます。

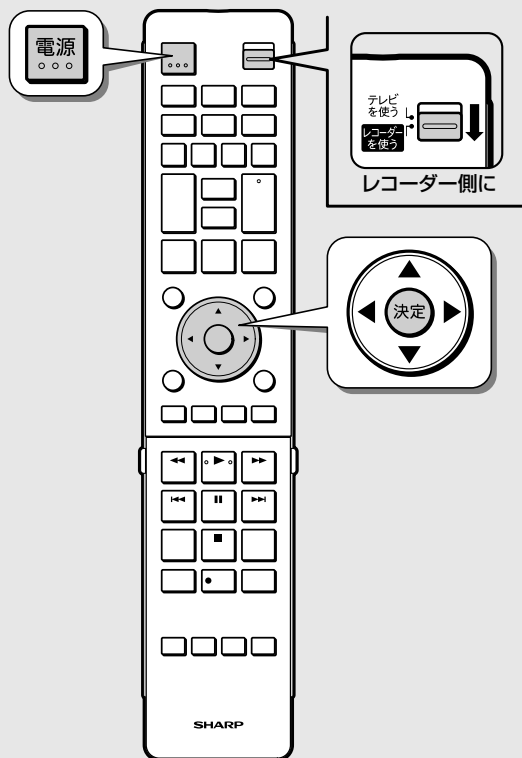

つぎの手順で設定しましょう

1 ケーブルの接続はお済みですか？ (アンテナ線、テレビとの接続、i.LINK/LAN 等の接続)

- ・ DLNA 対応テレビやスカパー！HD 対応チューナーと接続しホームネットワークを楽しむときは ⇒ LAN 接続を済ませてください。
- ・ ケーブルテレビ (CATV) のデジタルセットトップボックスと接続しハイビジョン画像で録画して楽しむときは ⇒ i.LINK 接続を済ませてください。

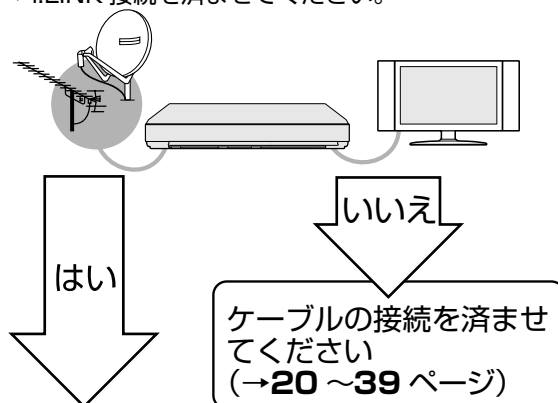

2 レコーダー (本機) を接続したテレビの入力を確認します

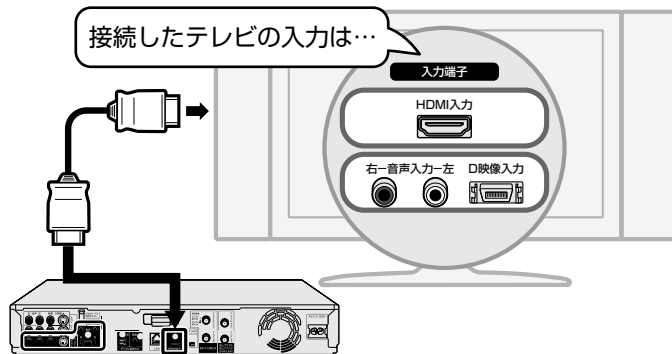

- ・ ここで確認したテレビの入力の番号 (「入力 1」など) を、手順 5 で選択します。

3 レコーダー (本機) に B-CAS カードを挿入します

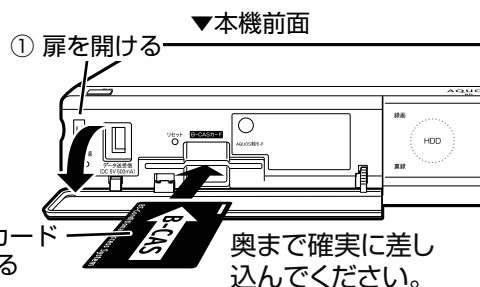

- ・ B-CAS カードを挿入しないと、地上デジタル放送や BS デジタル放送が映りません。

お知らせ

・ 設定したあとで初期設定をやり直したいときは、「設定リセット」(→ 51 ページ)または「個人情報初期化」(→ 2. 操作編 194 ページ)を行ってください。「設定リセット」と「個人情報初期化」を行った場合、自動的に電源が「切」になった後で電源を「入」にすると、初期設定画面が表示されます。

お知らせ

テレビの入力を HDMI ケーブルで接続した入力に切り換えても初期設定画面が出ないときは

- ・ 本機とテレビを HDMI ケーブルで接続していますか。ケーブルが抜かかかっていませんか。

ご注意

- ・ リモコンでお使いのテレビを操作するには、「メーカー指定」の設定を行う必要があります。(→ 55 ページ)
- ・ リモコン操作をすると他のシャープ製 DVD レコーダーや DVD プレーヤーも動作してしまうときは、「リモコン番号」を設定してください。(→ 59 ページ)

4 テレビと本機の電源を入れます

- テレビの電源はテレビのリモコンを入れます。
- 本機の電源は本機のリモコンにあるテレビ/レコーダー切替スイッチを「レコーダー」側に切り換えてから入れます。

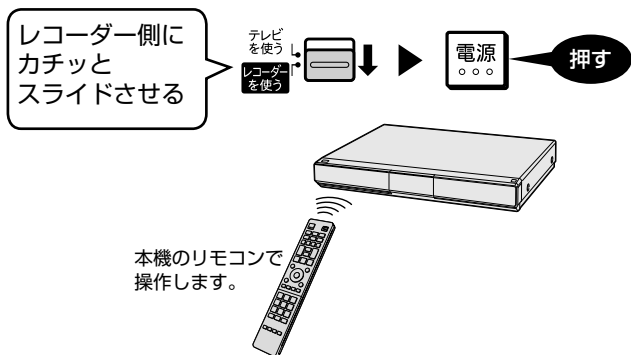

5 テレビの入力を、本機を接続した入力に切り換えます

- テレビのリモコンで入力切替ボタンを押し、テレビの入力を切り換えます。

例：手順 2 でテレビの入力 1 に接続した場合

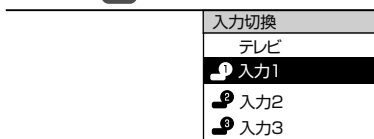

- 入力が正しく切り換わると、「初期設定」画面が表示されます。

6 初期設定を始めましょう

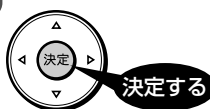

本機 (レコーダー) へのアンテナ線の接続はお済みですか？



お済みでない場合は、一旦電源を切り、「接続・設定ガイド」または「取扱説明書」に従って正しく接続してください。

接続がお済みの場合は「決定」ボタンを押して次の画面へ進んでください。

次へ

- 接続後、初めて電源を入れたときに「初期設定」画面が表示されない場合については、92 ページをご覧ください。

7 ホームネットワークの設定をします

- ホームネットワーク (LAN 接続) により、AQUOS で本機を再生したり、「スカパー!HD 録画」など他の機器から本機へ録画したりする場合は、「する」に設定します。
- 無線 LAN 接続で使用する場合は、「しない」を選び、無線 LAN 設定 (→ 81 ページ) およびホームネットワーク設定 (→ 83 ページ) を行ってください。



ホームネットワーク (LAN 接続) により、スカパー!HD など他の機器から本機への録画や、AQUOS など他の機器で本機の再生ができるようになりますか？

※この設定は、LAN 接続しているときに有効です。

する しない

- LAN ケーブルの接続は本機の電源を「切」にしてから行ってください。

8 クイック起動を設定します



- ① する (設定 1) ... 起動してすぐに再生や録画をしたり、番組表などを表示することができます。
- ② する (設定 2) ... 電源切後 2 時間は設定 1 と同じ操作ができます。2 時間後からは、待機時の消費電力を抑えるため「しない」と同じ状態で待機します。
- ③ しない

- ① 電源が切れている状態から、「電源を入れる」「電子番組表を表示させる」「ホーム画面を表示させる」「録画リストを表示させる」などの操作がすぐに行えます。また、電源が入ったあと「録画」「再生」の操作がすぐに行えます。
- ② 電源を切ったあと、2 時間は①「する (設定 1)」と同じ操作が行えます。2 時間後からは、待機時の消費電力を抑えるため「しない」と同じ状態で待機します。
- ③ 一発 (クイック) 起動しません。

- クイック起動を「する」に設定したときは、待機消費電力が増加します。(詳しくは 2. 操作編 181 ページ)
- クイック起動を「する (設定 1)」に設定しておく、本機の電源を「切」にしてもホームネットワーク機能を使って、DLNA (動画再生) 対応のシャープ製液晶テレビ「アクオス」から本機の再生操作が行えます。

お知らせ

- こんな画面が出たら「B-CAS カード」を入れ直してください。正しく挿入すると、7 の画面になります。

B-CAS カードを正しく挿入してください。

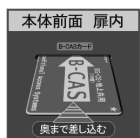

B-CAS カードを挿入していてもこのメッセージが表示される場合は、挿入方向を確認し、カードを差し直してください。詳しくは「かんたんガイド」または「取扱説明書」をご覧ください。

B-CAS カードを後で入れたい場合は、「決定」ボタンを押してください。

次へ

9 BS・110度CSアンテナを接続しているかどうかを選びます

・「する」または「しない」を選んで決定します。



BS・110度CSデジタルアンテナを接続しますか?

する BS・110度CS デジタル放送用アンテナ線を接続している場合
BS・CS アンテナ電源の供給は、自動的に「オート」に設定されます。(→70ページ)
BS 受信強度が低い(60未満)場合は下記の「お知らせ」の画面になります。

しない BS・110度CS デジタル放送用アンテナ線を接続していない場合
BS・CS アンテナ電源は「切」に設定されます。

すでに放送受信設定が完了しているファミリンク対応テレビ「アクオス」と、HDMIケーブルで接続しているときは

・「テレビ設定情報取得」画面に進み、チャンネル設定が自動的に始まります。(→47ページ **A** の手順 **11**)

お知らせ

・下記の画面が表示されたときはアンテナ線の接続を確認してください。

受信強度が60以上になるように、BSアンテナの調整を行ってください。それでも解決しない場合は、一旦電源を切りアンテナ線の接続を再確認してください。調整完了後あるいは、後で調整を行いたい場合は、[決定]ボタンを押してください。

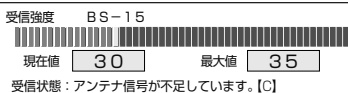

次へ

・ を押すとテレビに合わせた設定画面に進みます。

10 レコーダー（本機）を接続したテレビに合わせた設定を行います

・ここからの設定手順は、接続したテレビや接続に使用しているケーブルによって異なります。下記をご覧の上、必要な設定を行ってください。

A ファミリンク対応の液晶テレビ「アクオス」とHDMIケーブルで接続したとき

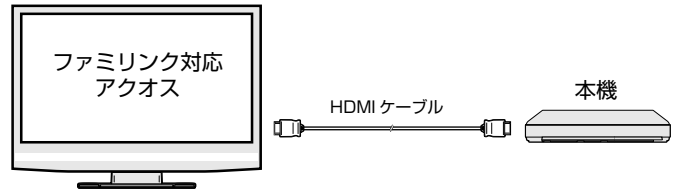

47 ページ **A** の手順 **11** へ進む

B ファミリンク対応ではないテレビとHDMIケーブルで接続したとき

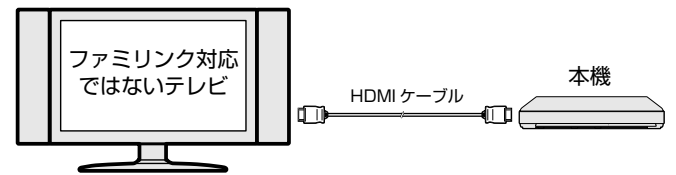

48 ページ **B** の手順 **11** へ進む

C テレビとHDMIケーブル以外(D映像ケーブルや、S映像、映像・音声ケーブル)で接続したとき

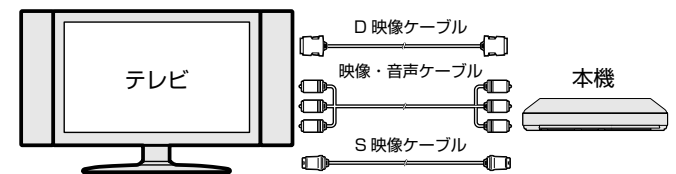

49 ページ **C** の手順 **11** へ進む

A ファミリンク対応の液晶テレビ「アクオス」とHDMIケーブルで接続したとき

46 ページ手順 10 からのつづき

11 テレビのチャンネル情報が自動的に取得されます

- ・テレビのチャンネル情報取得は5分程度かかる場合があります。設定が完了するまでお待ちください。

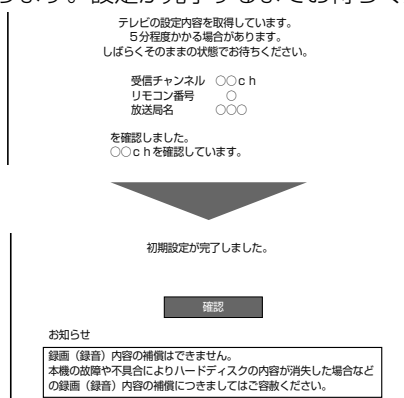

設定が完了したら決定ボタンを押します

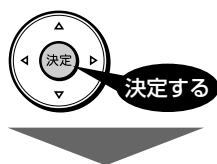

完了

テレビ放送画面になります

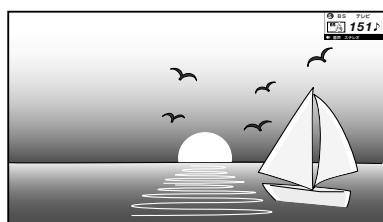

テレビ放送がすべて映るか確認します
(→ 2. 操作編 30 ページ)

設定情報取得中に「決定」を押し中止したときは

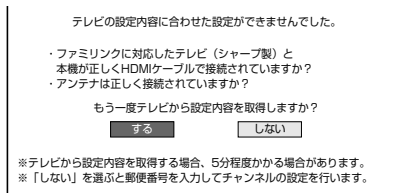

- ・ を押し、「する」で を押しと再度「チャンネル情報取得」画面になります。
- ・ を押し、「しない」で を押ししたときは「郵便番号」設定画面となります。(→ 48 ページ)

B ファミリンク対応ではないテレビとHDMIケーブルで接続したとき

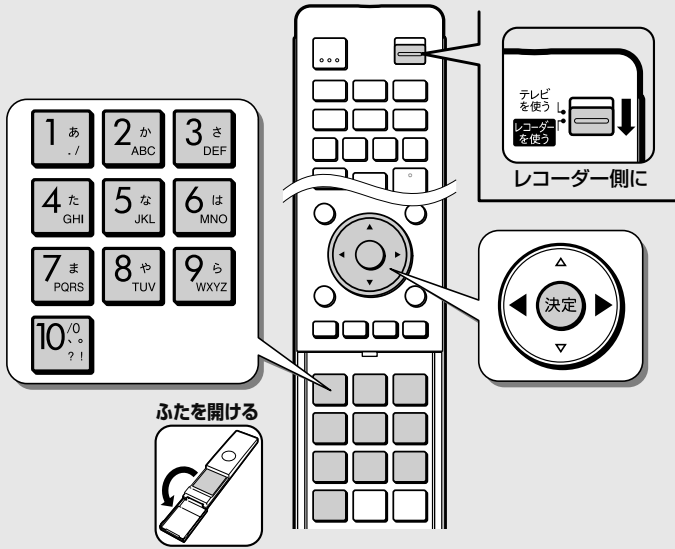

お知らせ

・郵便番号によるチャンネル設定で地上アナログ放送が受信できないときは、「地上アナログ放送のチャンネル設定をする」(→61ページ)でチャンネルを設定してください。

46 ページ手順 10 からのつづき

- ## 11 お住まいの場所の郵便番号を設定します
- ・リモコンふた内の数字ボタンで郵便番号を入力します。
 - ・「0」は (ふた内) で入力します。
 - ・入力を間違えたときは または を押し、間違えたところから再度入力します。

お住まいの地域の郵便番号に合わせて、地上デジタル放送のチャンネルを自動設定します。

お住まいの地域の郵便番号を入力してください。

お住まいの地域の郵便番号に合わせて、地上デジタル放送のチャンネルを自動設定します。

お住まいの地域の郵便番号を入力してください。

地上デジタル放送地域：東京



・存在しない郵便番号を入力すると、「後でチャンネル設定を行う」が表示されます。
郵便番号がわからないときに選んで決定します。
初期設定が終了したら、郵便番号をお調べになり、**69、72** ページの手順でチャンネル設定を行ってください。

12 「入力決定」を選び、郵便番号を決定します

選んで 決定する

お住まいの地域の郵便番号を入力してください。

地上デジタル放送地域：東京

13 チャンネル設定が自動的に始まります

・チャンネル設定は5分程度かかる場合があります。設定が完了するまでお待ちください。

お住まいの地域 (●●) で視聴可能なデジタル放送の放送局を確認しています。しばらくお待ちください。

受信チャンネル ch
リモコン番号
放送局名

を確認しました。
 chを確認しています。

居住向けのチャンネルを登録しました。

うまく放送が受信できない場合は、取扱説明書を見ながら、各種設定のチャンネル設定からもう一度設定をおこなってください。

設定が完了したら決定ボタンを押します



14 初期設定を終了します

初期設定が完了しました。

お知らせ

録画(録音)内容の補償はできません。本機の故障や不具合によりハードディスクの内容が消失した場合などの録画(録音)内容の補償につきましてはご容赦ください。

「確認」で決定します



完了

テレビ放送画面になります
テレビ放送がすべて映るか確認します
(→2. 操作編 30 ページ)

C テレビとHDMIケーブル以外 (D映像ケーブルや、S映像、映像・音声ケーブル) で接続したとき

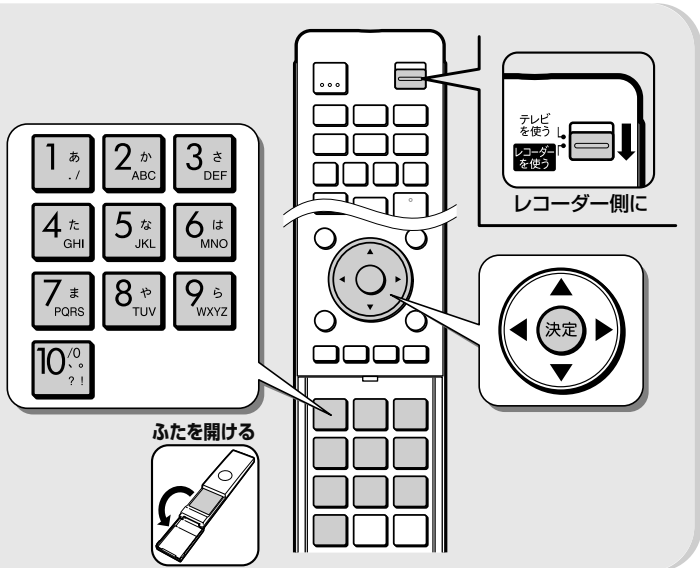

46 ページ手順 10 からのつづき

11 接続したテレビの種類を設定します



接続したテレビのタイプを選択してください。

- ハイビジョン対応テレビ
- ハイビジョン非対応テレビ
- わからない

12 接続したテレビの端子を選択します



画面例：「ハイビジョン対応テレビ」の場合

接続したハイビジョン対応テレビの映像端子名を選択してください。

D5映像入力端子	
D4映像入力端子	
D3映像入力端子	
コンポーネント映像入力端子 (Y, Pb, Pr)	
コンポーネント映像入力端子 (Y, Pb/Cs, Pr/Cr)	
その他の入力端子	
わからない	

- 手順11でハイビジョン対応テレビを選択したときは
 - ・「その他の入力端子」「わからない」を選んだときは、手順16 (50ページ)へ進みます。D映像出力[D1]、プログレッシブ出力[しない]となります。
- 手順11でハイビジョン非対応テレビを選択したときは
 - ・「その他の入力端子」「わからない」を選んだときは、手順14へ進みます。

13 選択したテレビの端子を決定します

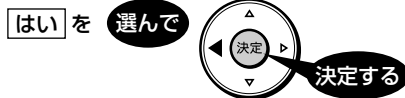

画面例：「ハイビジョン対応テレビ」の場合

選ばれた映像端子向けにD映像出力の設定をD3/D4/D5に変更します。よろしいですか？

- はい
- いいえ

変更後に映像が正しく表示されない場合はそのまま操作せずにお待ちください。自動的に現在の設定に戻ります。

- ・「いいえ」を選んだときは、手順12に戻ります。

D映像出力の設定を変更しました。現在の設定はD3/D4/D5です。

- 確認
- 再設定

- ・「再設定」を選んだときは、手順12に戻ります。設定が完了したら決定ボタンを押します



- 「ハイビジョン対応テレビ」の場合 ⇨ 50ページ16へ
- 「ハイビジョン非対応テレビ」の場合 ⇨ 14へ

14 接続したテレビの画面サイズを選択します



接続したテレビの画面サイズを選択してください。

- ワイド (16:9) } 16 (50ページ)へ
- 通常 (4:3) } 15へ
- わからない } 16 (50ページ)へ

※HDMI出力時、この設定は無効です。

15 ワイド映像を視聴したときの画面サイズを選択します



ワイド映像を視聴するときの画面サイズを選択してください。

- レターボックス
- パンスキャン

パンスキャンでの視聴は禁止されている映像があります。そのような場合はパンスキャンに設定していてもレターボックスとなります。

※HDMI出力時、この設定は無効です。

16 設定された内容を確認し、決定します

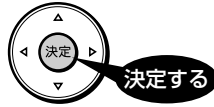

画面例：「ハイビジョン対応テレビ」の場合

接続機器にあわせ映像出力を以下のように設定しました。
D映像出力 [D3/D4/D5]

また、次の項目をハイビジョン対応テレビに適したものに
自動設定しました。
画面サイズ [ワイド(16:9)]

確認

※ HDMI出力時、この設定は無効です。

・次に、地上デジタル放送のチャンネル設定に進みます。

17 お住まいの場所の郵便番号を設定します

- ・リモコンふた内の数字ボタンで郵便番号を入力します。
- ・「0」は (ふた内) で入力します。
- ・入力を間違えたときは または を押し、間違えたところから再度入力します。

お住まいの地域の郵便番号に合わせて、地上デジタル放送のチャンネルを自動設定します。

お住まいの地域の郵便番号を入力してください。

— — — — —

入力決定

お住まいの地域の郵便番号に合わせて、地上デジタル放送のチャンネルを自動設定します。

お住まいの地域の郵便番号を入力してください。

1 6 2 - 8 4 0 8

地上デジタル放送地域：東京

入力決定



- ・存在しない郵便番号を入力すると、「後でチャンネル設定を行う」が表示されます。
- 郵便番号がわからないときに選んで決定します。
- 初期設定が終了したら、郵便番号をお調べになり、69、72 ページの手順でチャンネル設定を行ってください。

手順 20 へ進みます。

18 「入力決定」を選び、郵便番号を決定します

選んで



お住まいの地域の郵便番号に合わせて、地上デジタル放送のチャンネルを自動設定します。

お住まいの地域の郵便番号を入力してください。

1 6 2 - 8 4 0 8

地上デジタル放送地域：東京

入力決定

19 チャンネル設定が自動的に始まります

- ・チャンネル設定は5分程度かかる場合があります。設定が完了するまでお待ちください。

お住まいの地域 (●●) で視聴可能なデジタル放送の放送局を確認しています。しばらくお待ちください。

受信チャンネル ○○ch
リモコン番号 ○
放送局名 ○○○

を確認しました。
○○chを確認しています。

居住地向けのチャンネルを登録しました。

うまく放送が受信できない場合は、取扱説明書を見ながら、設定のチャンネル設定からもう一度設定をおこなってください。

確認

設定が完了したら決定ボタンを押します

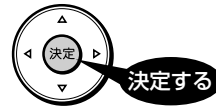

20 初期設定を終了します

初期設定が完了しました。

確認

お知らせ

録画(録音)内容の補償はできません。
本機の故障や不具合によりハードディスクの内容が消失した場合などの録画(録音)内容の補償につきましてはご容赦ください。

「確認」で決定します

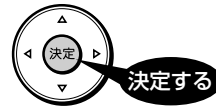

完了

テレビ放送画面になります
テレビ放送がすべて映るか確認します
(→ 2. 操作編 30 ページ)



お知らせ

- ・初期設定後、本機からD映像ケーブルを取り外すと、設定は「D1」になります。
- テレビ側の映像端子を「D2」～「D5」または「コンポーネント映像入力端子」に設定していたときは、「設定」の「映像・音声調整」→「映像・音声設定」で「D映像出力設定」をやり直してください。
- ・郵便番号によるチャンネル設定で地上アナログ放送が受信できないときは、「地上アナログ放送のチャンネル設定をする」(→ 61 ページ)でチャンネルを設定してください。

初期設定をやり直す

引越しやテレビの買い換えなどで初期設定をやり直す場合は、次のように行ってください。

1 「ホーム」 - 「設定」 - 「初期化・更新」 - 「設定リセット」を選んで決定します

2 「する」を選んで決定します

- ・自動的に電源が切れます。

3 本機の電源を入れます

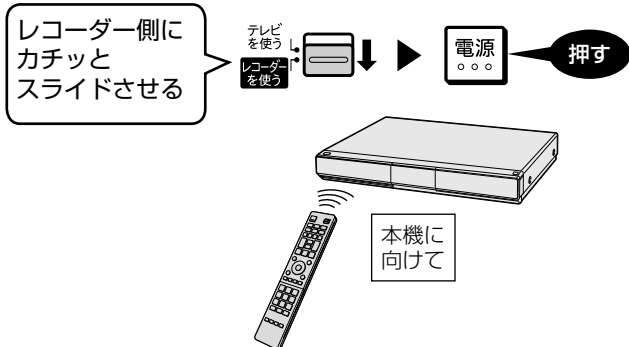

- ・初期設定画面が表示されます。

4 初期設定をやり直します 45 ページ 6

お知らせ

- ・ 設定リセットを実行すると予約内容や番組表データは消去されます。(HDD 内の番組は消去されません。)
- ・ 暗証番号はリセットされません。
- ・ 本体のリモコン番号は「1」に戻ります。リモコンで操作ができなくなったときは、60 ページをご確認ください。

映像端子とテレビのタイプの設定

「初期設定」で設定できる各項目のうち、次の項目については「初期設定」をやり直さなくても再設定することができます。

設定する項目	選ぶ内容	
映像端子設定 (接続したテレビの端子名)	D1 端子	「ホーム」 - 「設定」 - 「映像・音声調整」 - 「映像・音声設定」 - 「D映像出力設定」で、接続したテレビの端子名を選びます。
	D2 端子	
	D3 端子	
	D4 端子	
	D5 端子	
テレビのタイプ設定	16:9 ワイドテレビ	「ホーム」 - 「設定」 - 「映像・音声調整」 - 「映像・音声設定」 - 「画面サイズ設定」 - 「16:9 (ワイド)」
	4:3 サイズのテレビ	

テレビとの接続設定を工場出荷時の状態に戻したいときは (誤った設定を行い、テレビ画面に本機の映像が映らなくなったときは)

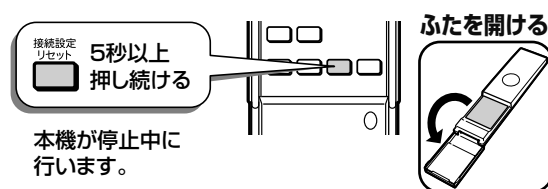

かんたん接続設定画面が表示されます

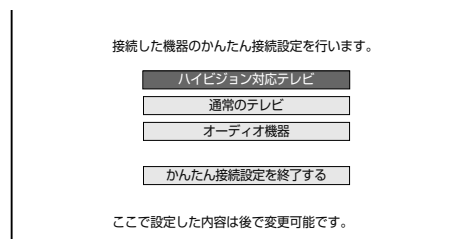

- ・ **終了** ボタンを押すと工場出荷時の状態に戻ります。
- ・ 「ハイビジョン対応テレビ」または「通常のテレビ」を選択して正しい設定を行ってください。

ファミリンクのための設定をする

ファミリンク対応テレビとHDMIケーブルで接続し必要な設定を行うと、ファミリンク機能をお楽しみいただけます。

設定のながれ

- 本機の再生などの操作にあわせて、テレビの電源を入れ、テレビの画面を本機の画面に切り換えたり、テレビで見ている番組をHDD（ハードディスク）に録画するなど、ファミリンクを楽しむための設定をします。
下記のながれに沿って、テレビと本機の設定を行ってください。（ファミリンク機能での録画はハードディスクに限定されます。）

テレビと本機の電源を入れます。

テレビ側の設定をします。

テレビ側の設定です。



- 設定はテレビの取扱説明書をご覧ください。

① 連動起動設定(ファミリンクのための設定)

- 本機の再生などの操作にあわせて、テレビの電源を入れ、テレビの画面を本機の画面に自動的に切り換えるための設定です。

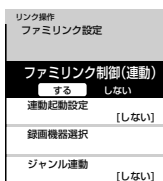

工場出荷状態は「しない」に設定されています。
設定が必要です。

② 録画機器選択(ファミリンクのための設定)

- テレビで見ている番組を、本機に内蔵のHDD(ハードディスク)に録画するための設定です。



設定が必要です。

設定完了

本機の「ファミリンク設定」が必要なときや
アクオスオーディオ（アクオスサラウンド）
を接続しているときは、次の設定を行います。

アクオスオーディオ(アクオスサラウンド)を接続しているときは、テレビ側の設定をします。

テレビ側の設定です。



- 設定はテレビの取扱説明書をご覧ください。

ジャンル連動設定(ファミリンクのための設定)

- ファミリンク対応のアクオスオーディオ(アクオスサラウンド)を接続している場合に必要な設定です。

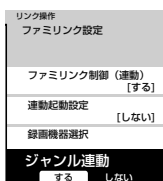

工場出荷状態は「しない」に設定されています。
アクオスオーディオ（アクオスサラウンド）をお使いになる場合は、設定が必要です。

本機側の設定をします。(工場出荷状態では、設定する必要はありません。) ⇒ 53ページ

本機側の設定です。



連動設定(ファミリンクのための設定)

- テレビの操作で本機の電源を入れる／切る、本機の操作にあわせてテレビの画面を本機の画面に自動的に切り換えるなどの動作をさせるための設定です。
- 本機の連動設定が「しない」に変更されているときは、「する」に設定します。

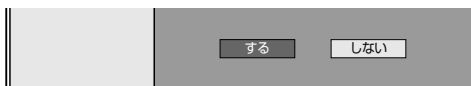

工場出荷状態は「する」に設定されています。

ファミリンク機能を使うため、本機側の設定を行ってください。

ファミリンク機能で本機を動作させるには、「ファミリンク設定」の「連動設定」を「する」に設定します。
(工場出荷時は「連動設定」が「する」に設定されています。)

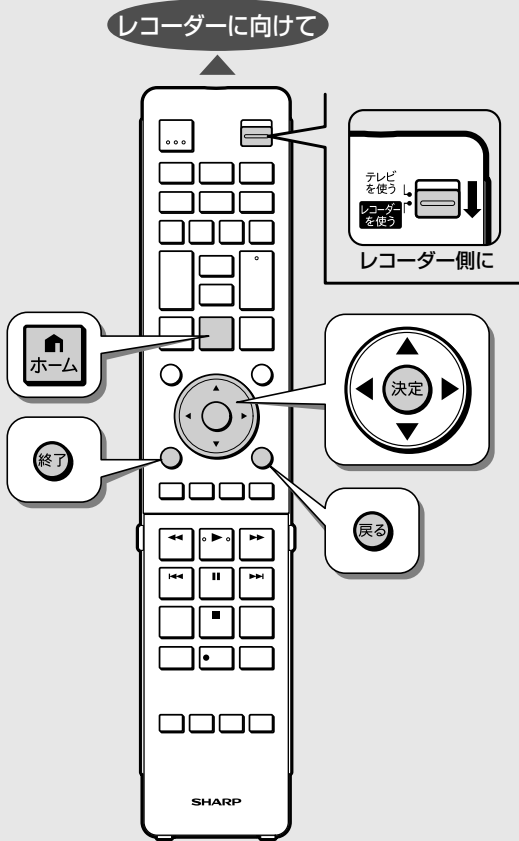

4 「設定」を選んで決定します



5 「機能切換」-「ファミリンク設定」を選んで決定します



・「戻る」を押すと前の画面に戻ります。

6 「連動設定」を選んで決定します

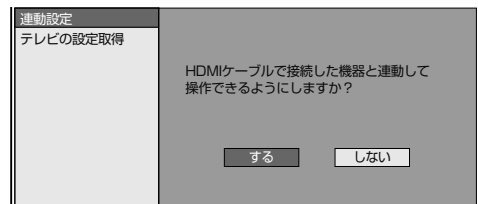

初期設定で、本機のチャンネル設定をテレビと同じにしていない場合
テレビの設定を取得する必要があります。
「テレビの設定取得」を選んで「決定」を押し、画面の指示に従って設定します。
その後、改めて「連動設定」を選んで決定してください。

7 「する」を選んで決定します

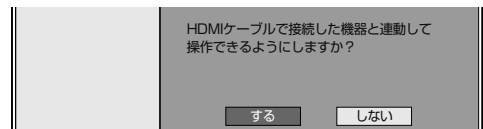

8 設定を終了します



1 HDMI ケーブルで接続します

27、36～38 ページ

2 ①テレビと本機の電源を入れます ②テレビの入力を本機を接続した入力に切り換えます

例：テレビの入力1に接続した場合

入力切換
テレビ
入力1
入力2

3 ホーム画面を表示させます



時計を合わせる (地上アナログ放送のみを受信している場合)

地上アナログ放送のみ受信する場合は、時計合わせを行う必要があります。

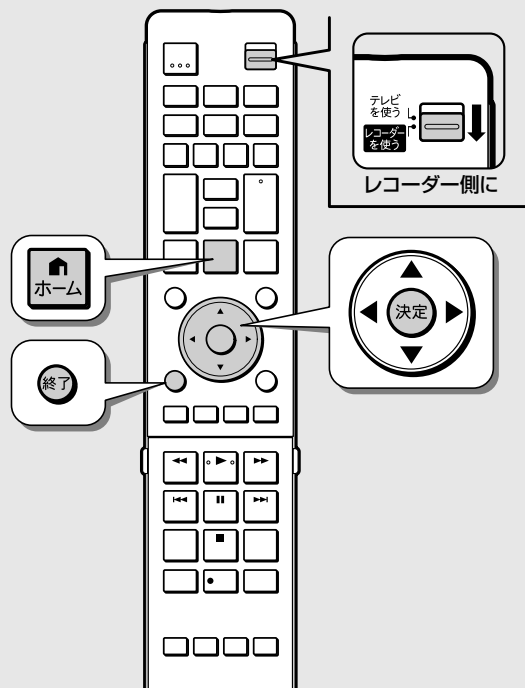

ご注意

- ・ デジタル放送を受信している場合は自動的に時計合わせが行われますので、この操作は必要ありません。
- ・ 日付・時刻設定がされていない場合は、録画予約やタビングができません。

- 1 テレビと本機の準備をします (→ 45 ページ手順 4 ~ 5)
 - ① テレビと本機の電源を入れます
 - ② テレビの入力を本機を接続した入力に切り換えます

- 2 ホーム画面を表示させます



- 3 「設定」を選んで決定します



- 4 「視聴準備」-「日付・時刻設定」を選んで決定します



- ・ 日付・時刻設定には「自動設定について」と「日付・時刻設定」の2つの項目があります。「日付・時刻設定」を選んで決定してください。

- 5 「日付・時刻設定」を選んで決定します



- 6 年→月→日→時→分をそれぞれ選んで設定します

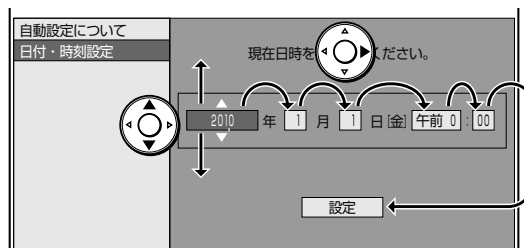

- 7 「設定」で決定します

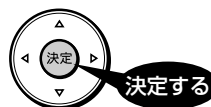

- 8 時計合わせを終了します



本機のリモコンでテレビを操作する

本機のリモコンでお使いのテレビを操作することができますようになります。

テレビメーカー指定ボタン

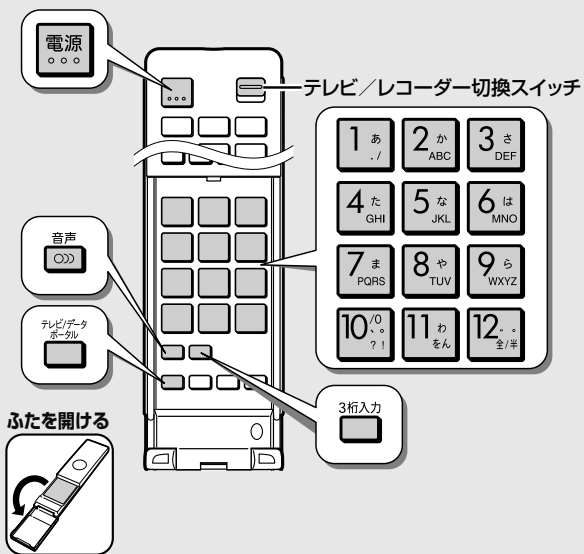

テレビ操作ボタン

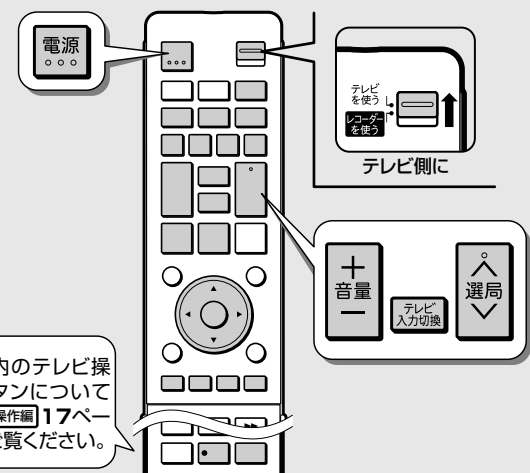

ふた内のテレビ操作ボタンについては[2. 操作編]17ページをご覧ください。

お知らせ

- ・「シャープC1」または「シャープC2」（デジタルチューナーを内蔵したシャープ製のテレビ「アクオス」に対応）の場合は、リモコンのテレビ操作ボタンのすべてが操作できます。
- ・手順 **1** で設定した他メーカーのテレビでは、「電源」、「音量」、「選局」、「入力切換」のみが操作できます。
- ・「シャープA」に設定したときは、上記のボタンに加え「消音」の操作が行えます。
- ・「パナソニック1」、「ソニー」、「東芝」の3社に設定したときは、上記のボタンに加え「地上D」、「BS」、「CS」、「地上A」、「消音」の操作が行えます。
- ・「シャープC1」「シャープC2」設定時のみ、テレビ自動入力切換機能がご使用になれます（→56ページ）。

ご注意

- ・テレビの種類や機種によっては、リモコンで操作できないものや、特定のボタンが操作できないものがあります。
- ・本機のリモコンのテレビ操作は、メモリーできるマルチタイプのリモコンに転送できない場合があります。メモリーする場合は、テレビのリモコンで転送してください。
- ・長時間（約1日）リモコンに電池がない状態が続いたときは、メーカーの設定は「シャープC1」に戻ります。メーカー指定をやり直してください。

重要

シャープ製テレビをお使いのときは

- ・本機のリモコンは、工場出荷時「シャープC1」に設定されています。そのまま操作できるかご確認ください。
- ・操作できないときは「シャープC2」→「シャープA」の順番で設定し、テレビが操作できるか確認します。

1 メーカー指定ボタンを押したまま、電源を6秒以上押します（下表参照）

例：シャープC2に変更する場合：2か + 電源

- ・手順 **1** の設定はテレビ/レコーダー切替スイッチがどちら側でも設定できます。

対応メーカーと指定ボタン一覧表

メーカー	指定ボタン	メーカー	指定ボタン
シャープC1*	1あ + 電源	日立	9ら + 電源
シャープC2	2か + 電源	東芝	10た + 電源
シャープA	3き + 電源	パイオニア	11わ + 電源
パナソニック1	4た + 電源	三洋1	12を + 電源
パナソニック2	5な + 電源	三洋2	音声 + 電源
日本ビクター	6は + 電源	フナイ	3桁入力 + 電源
ソニー	7ま + 電源	アイワ	テレビ/レコーダー + 電源
三菱	8や + 電源	※工場出荷時	

- ・同じメーカーで指定番号が2つ以上あるものは、順番に試して、手順 **3** でテレビの操作ができるものを選んで設定してください。

2 テレビ/レコーダー切替スイッチをテレビ側にします

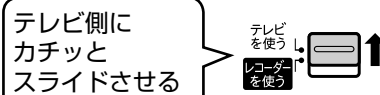

3 リモコンをテレビに向けてテレビが操作できるか確認します

- 電源 ... テレビの電源を入/切する
- テレビ入力切換 ... テレビの入力を切り換える
- 選局 ... テレビのチャンネルを選局する
- + 音量 - ... テレビの音量を調整する

テレビの入力を自動で切り換えるには (テレビ自動入力切換)

本機のリモコンは、シャープ製のデジタルチューナー内蔵テレビ「アクオス」の外部入力を自動的に切り換える機能を持っています。

自動入力切換とは

テレビ側に切り換えたとき (テレビ画面になります。)
レコーダー側に切り換えたとき (本機を接続した外部入力画面になります。)

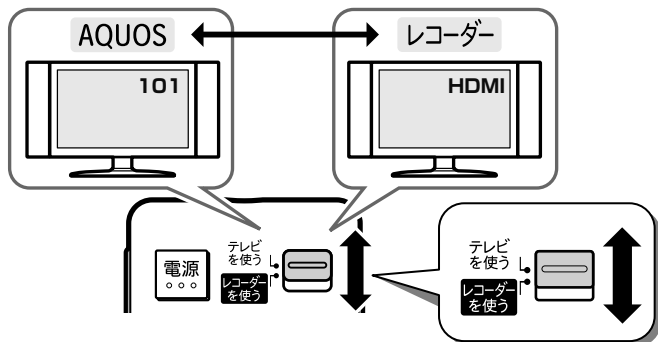

工場出荷状態では

テレビメーカー指定 → 「シャープ C1」
自動入力切換 → 「しない」
になっています。

- 本機のリモコンのテレビ/レコーダー切換スイッチは、テレビメーカー指定を「シャープ C1」(工場出荷状態) または「シャープ C2」に設定しているとき、テレビの入力切換ボタンを何回か押したときと同じ動作をします。
- リモコンをテレビに向けてテレビ/レコーダー切換スイッチをレコーダー側に切り換えるだけで、テレビの入力を、自動的に本機を接続した入力に切り換えることができる便利な機能です。(工場出荷状態では働かない設定になっています。)
- テレビメーカー設定「シャープ C1」または「シャープ C2」で操作できるテレビは、デジタルチューナー内蔵のシャープ製テレビ「アクオス」です。

自動入力切換の設定をする

- 自動入力切換は、工場出荷状態では働かない設定になっています。テレビの外部入力を、本機を接続した入力に自動的に切り換わるように設定するには、57 ページまたは 58 ページの設定を行ってください。

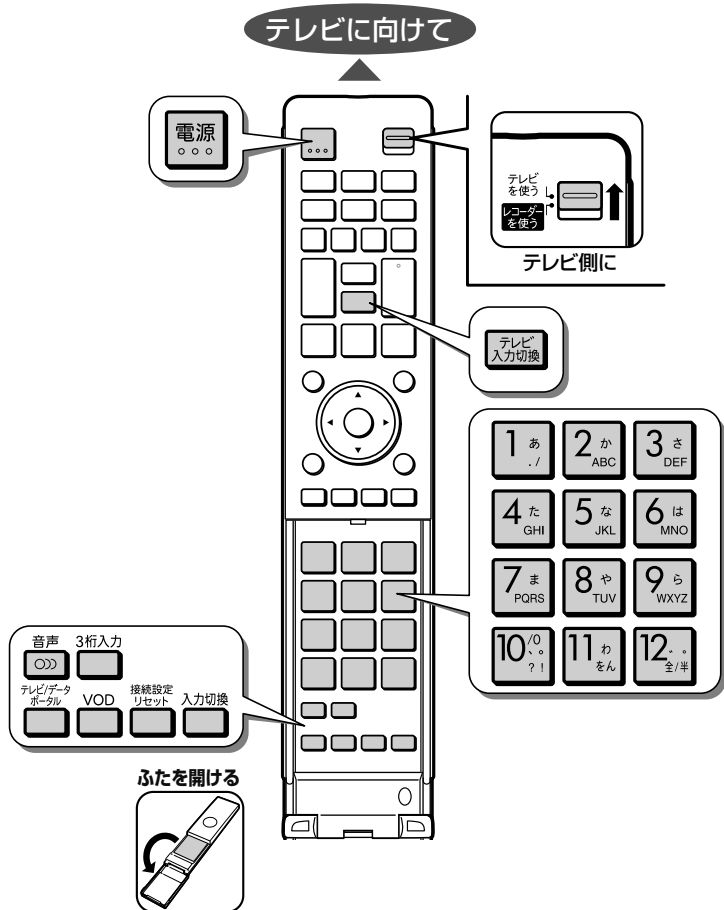

こんな使いかたが便利です

たとえば、本機をテレビの入力 5 (HDMI 端子) に接続している場合

- テレビの「入力」が、自動的に入力 5 (HDMI 端子) に切り換わるよう設定できます。

テレビ画面に切り換わる 本機を接続した入力に切り換わる

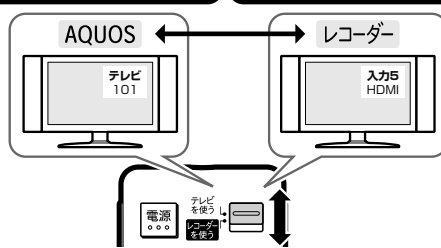

設定について

- 設定はテレビのタイプに合わせて行います。ファミリンク対応のテレビをご使用の場合は、[タイプ 1] で設定してください。

{タイプ 1} (→ 57 ページ)

テレビの入力切換がダイレクトに選べるテレビ



{タイプ 2} (→ 58 ページ)

テレビの入力切換を何回か押して入力切換を行うテレビ

▼テレビの画面例

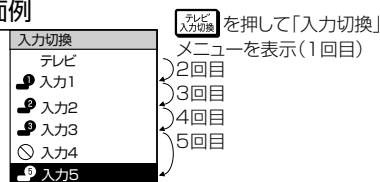

〔タイプ 1〕の設定

テレビの外部入力を、本機を接続した入力にダイレクトに切り換わるようにします

〔タイプ 1〕 (ダイレクト入力切換対応) のテレビは、ファミリンク対応の「アクオス」と、LC-45BE1W/LC-45BE2W/LC-37BE1W/LC-37BE2W/LC-37BE10/LC-37BD1W/LC-37BD2W です。設定しても切り換わらないときは〔タイプ 2〕の設定を行ってください。(→ 58 ページ)

■ファミリンク対応の「アクオス」については、シャープホームページの DVD/BD サポートステーション (<http://www.sharp.co.jp/support/av/dvd/index.html>) ⇒ 「■使い方が分からないときは」 - 「Q&A 情報」 ⇒ 「Q&A」ピックアップ情報 (よくあるご質問) - 「▶ AQUOS ファミリンクとは? 対応している機種は?」をご覧ください。

- ・リモコンをテレビの真正面に向けて、リモコンの信号が届く範囲で操作を行ってください。
- ・リモコンのテレビメーカー指定が「シャープ C1」(工場出荷時) または「シャープ C2」のとき設定できます。

1 テレビメーカー指定を「シャープ C1」または「シャープ C2」にします (→ 55 ページ)

「シャープ C1」または「シャープ C2」で操作できないテレビでは、自動入力切換は働きません。

2 本機を接続したテレビ側の入力端子 (入力 1、入力 2 など) を調べます

- ・調べたらメモしておきます。

3 テレビ/レコーダー切換スイッチをテレビ側にして、電源 を押してテレビの電源を入れます

テレビを操作

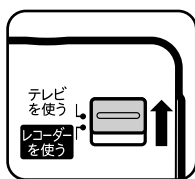

テレビ/レコーダー切換スイッチをテレビ側にする

- ・テレビ放送が映ることを確認します。

4 設定ボタンを押しながら、テレビ入力切換 を 6 秒以上押し続けます

- ・右記の表を見て、手順 2 で調べた入力に合わせて設定してください。

自動入力切換	設定ボタン
しない (工場出荷時)	10 (0, 1?) + テレビ入力切換
入力 1	11 (わん) + テレビ入力切換
入力 2	12 (ま/半) + テレビ入力切換
入力 3	音声 (O) + テレビ入力切換
入力 4	3桁入力 () + テレビ入力切換
入力 5	テレビデータポータル () + テレビ入力切換
入力 6	VOD () + テレビ入力切換
入力 7	接続設定リセット () + テレビ入力切換
入力 8	入力切換 () + テレビ入力切換

5 リモコンをテレビに向けたまま、テレビ/レコーダー切換スイッチをレコーダー側にします

本機を操作

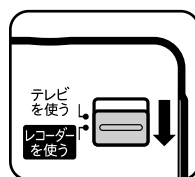

テレビ/レコーダー切換スイッチをレコーダー側にする

- ・切り換わるまでリモコンの発光部をテレビに向けて操作してください。
- ・切り換わらないときは、「〔タイプ 2〕の設定」(→ 58 ページ) の手順に従って設定し直してください。

〔タイプ 2〕 の設定

入力切替ボタンを何回か押して選ぶタイプのテレビを設定します

■ファミリンク対応のテレビをご使用の場合は、〔タイプ 1〕 で設定してください。

- 1** テレビ／レコーダー切替スイッチをテレビ側にして、 を押してテレビの電源を入れテレビに放送が映るようにします

テレビを操作

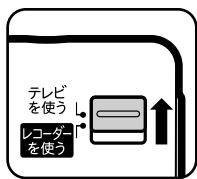

テレビ／レコーダー切替スイッチをテレビ側にする

- ・テレビ放送が映ることを確認します。

- 2** リモコンを使わずに、本機の本体電源ボタンを押して電源を入れます

- ・テレビに本機以外の機器（ビデオなど）が接続されている場合、本機以外の機器の電源は切っておきます。

- 3**  を押し、入力画面が切り換わるのを確認しながら繰り返し押します

- ・レコーダー（本機）の画面が何回目に映ったかを確認します。（下の枠内に記入しておきます。）

メモ 回目 - 1 = 設定に使う数字ボタン

- ・ただし、「1回目」とメモしたときは、数字ボタン （ふた内）を使います。

手順 **5** で設定に使用する数字ボタン



入力切替ボタンを 押した回数	手順 5 で使用する数字ボタン (ふた内)
1 回	
2 回	
3 回	
4 回	
5 回	
6 回	
7 回	



- 4** 数字ボタン  ~ （ふた内）を押し、テレビ画面に戻します

- 5** 手順 **3** でメモした値で設定を行います

設定例

手順 **3** で「5 回目」とメモしたとき

数字ボタン （ふた内）を先に押したまま、 を 6 秒以上押し続けます。

- ・手順 **3** でメモした値から、1 を引いた値が設定に使う数字ボタンです。
- ・ただし、手順 **3** で「1 回目」とメモしたときは、数字ボタン  を使います。
- ・数字ボタンは必ず先に押してください。
- ・工場出荷時は、数字ボタン （切り換わらない）となっています。

- 6** リモコンをテレビに向けたまま、テレビ／レコーダー切替スイッチをレコーダー側にします

本機を操作

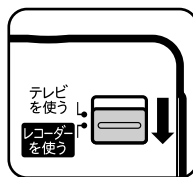

テレビ／レコーダー切替スイッチをレコーダー側にする

- ・切り換わるまでリモコンの発光部をテレビに向けて操作してください。
- ・テレビ／レコーダー切替スイッチを切り換えたあと約 3 秒以上たってもテレビの入力が切り換わらないときは、スイッチをテレビ側に切り換え、再度手順 **4** ~ **6** の操作を行い、設定し直してください。
- ・入力が切り換わるようすを見ながら操作を行うと、再設定がしやすくなります。



メモ

- ・テレビ自動入力切替を工場出荷時の状態「しない」（切り換わらない）に設定を戻したいときは

（ふた内）

押したまま

テレビ入力切替

6秒以上
押し

リモコンで操作すると他の機器まで動作してしまうとき (リモコン番号変更)

リモコンで本機を操作する信号には、リモコン番号 1、2、3 の 3 種類があります。

シャープ製 BD・DVD 機器 (工場出荷時: リモコン番号 1) をお持ちで、リモコンを使うとシャープ製 BD・DVD 機器と本機が同時に動作してしまう場合は、別のリモコン番号に設定することで、本機のみ動作させるようにできます。



- ・リモコン番号は、本体側とリモコン側で同じ番号に設定します。
- ・本体側のリモコン番号を設定した後で、リモコン側のリモコン番号を設定します。

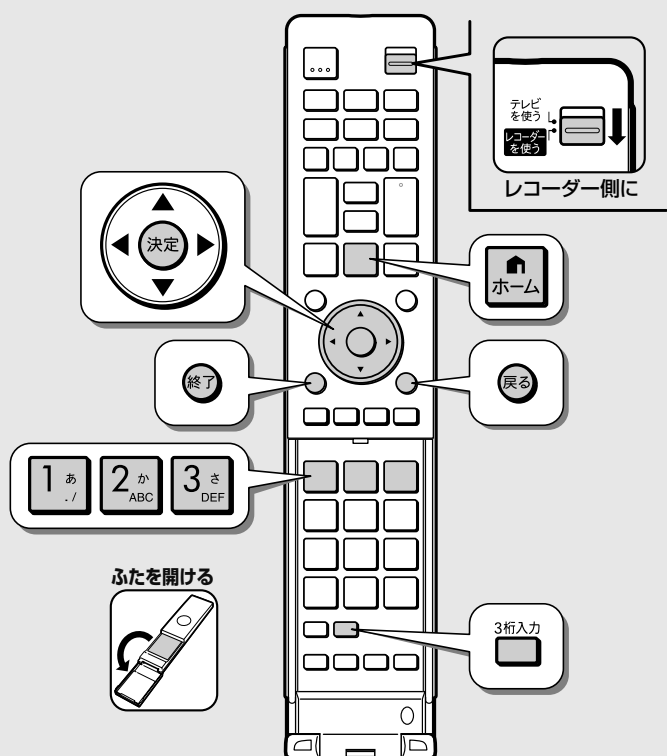

例) リモコン番号を「3」に変更する場合

はじめに本機側の設定をします

- 1 テレビと本機の準備をします (→ 45 ページ手順 4 ~ 5)
 - ① テレビと本機の電源を入れます
 - ② テレビの入力を本機を接続した入力に切り換えます

- 2 テレビ/レコーダー切換スイッチをレコーダー側にします

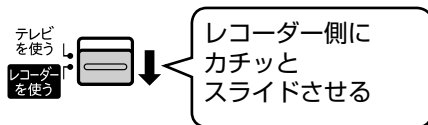

- 3 ホーム画面を表示させます



- 4 「設定」を選んで決定します



お知らせ

- ・リモコン番号の初期設定は「1」です。
- ・リモコンで本機を操作しようとしてできない、あるいは他機が動作してしまう場合は、リモコン番号を変更してください。
- ・長時間 (約 1 日) リモコンに電池がない状態が続いたときは、リモコン側のリモコン番号が「1」に戻ります。

5 「視聴準備」－「リモコン番号設定」を選んで決定します



・ **戻る** を押すと前の画面に戻ります。

6 「リモコン番号3」を選んで決定します



7 「はい」を選んで決定します

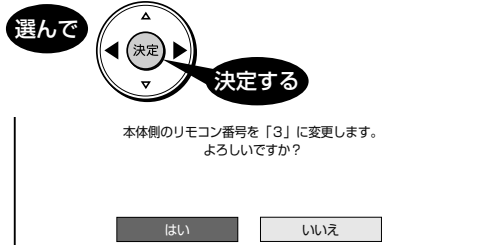

つづけてリモコン側の設定をします

続いて、リモコン側の番号を本体と同じ番号に設定してください。現在、本体側のリモコン番号は「3」です。

1. リモコンを本体に向けてください。
2. 次にリモコンの[3]を先に押したまま、リモコンの[決定]ボタンを6秒以上押し続けてください。

8 リモコン側のリモコン番号を設定します

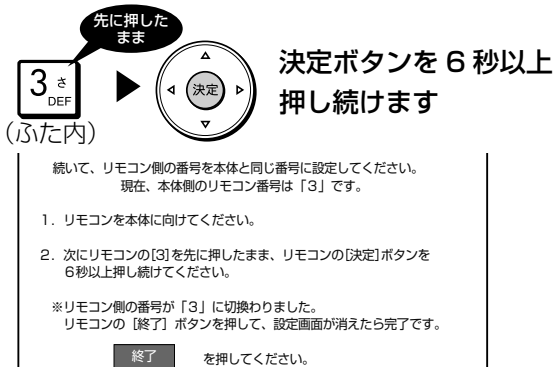

9 **終了** を押して設定を終了します

ご注意

- ・ 設定中に予約録画開始時刻になったり、電源を切ったりすると、正常に設定が完了しません。

お知らせ

- ・ 「設定リセット」(→ **2. 操作編** 193 ページ) または 「個人情報初期化」(→ **2. 操作編** 194 ページ) を行うと、本体側のリモコン番号が「本体リモコン番号：1」に戻ります。

本体表示部にこんな表示が出たときは

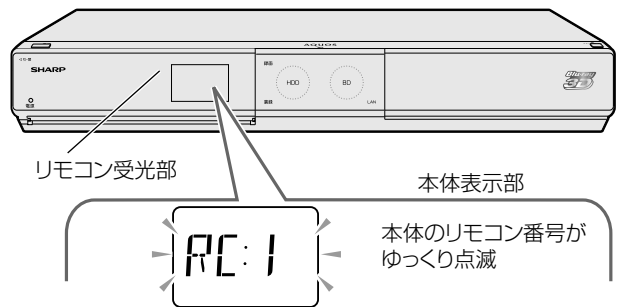

・ リモコンで操作したとき本体表示部に「RC:1」、「RC:2」、「RC:3」が点滅する場合は、本体側とリモコン側でリモコン番号が違ってきます。

■ リモコンのリモコン番号を変更するには

本体表示部に表示されている数字（上の場合は「1」）と同じ数字ボタンを押しながら、決定ボタンを6秒以上押し続けます。

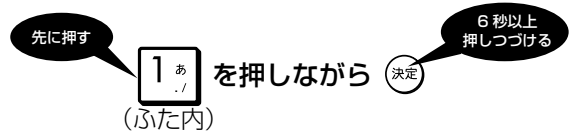

■ 本体をリモコンのリモコン番号に合わせるには

本体の電源を切ってから、リモコンふた内の **3** 本機に向けて6秒以上押し続けてください。本体のリモコン番号がリモコンに合わせて変更されます。

例：リモコン側のリモコン番号が「RC:3」に設定されているとき

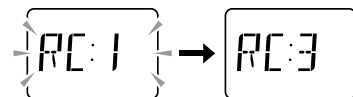

■ リモコン番号表示が点滅しないのに操作できない場合は、以下のことを確認してください。

- ・ 乾電池が正しくセットされていますか？
- ・ 乾電池が古く寿命がきていませんか？新しい乾電池と交換してください。
- ・ 本体のリモコン受光部前に障害物はありませんか？
- ・ 他の機種のリモコンを使っていませんか？

地上アナログ放送のチャンネル設定をする

引越などで本機をお使いになる地域が変わった場合、チャンネル設定が必要です。

チャンネル設定のながれ

初期設定で郵便番号によるチャンネル設定を行ったときは、「地上アナログー地域」によるチャンネル設定の必要はありません。

初期設定で郵便番号によるチャンネル設定をしたときに設定された地域と、地上アナログ放送の地域番号で設定した地域は異なる場合があります。

- チャンネル設定には「地上アナログー地域」と「地上アナログー個別」（1局ずつ個別にチャンネルを設定）の2つの方法があります。まず「地上アナログー地域」でチャンネルを自動設定し、さらに設定が必要なときに「地上アナログー個別」をします。
- 工場出荷時（地域番号「---」）は、VHF1～12チャンネルが受信できるように設定されています。

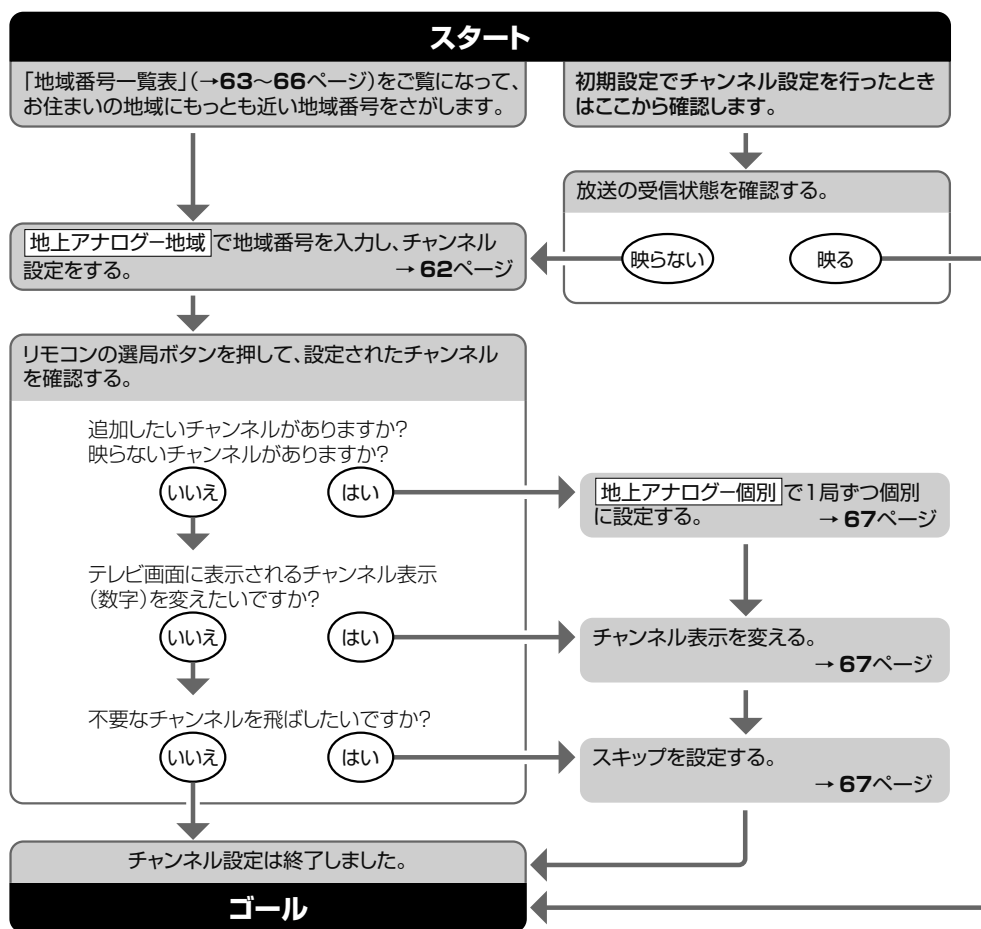

「地上アナログー地域」とは

- 本機をお使いになる場所にもっとも近い場所（電波を送信している都市）を地域番号表から選び、「地域番号」で設定する方法です。
- 地域ごとに受信チャンネルが設定されます。
- 地域番号で設定しても受信できない場合は、「地上アナログー個別」で設定してください。

「地上アナログー個別」とは

- 地域番号表に当てはまらない地域のチャンネル設定や、チャンネル設定後に他のチャンネルを追加したり削除するときに行う設定です。
- チャンネルを1局ずつ個別に設定できます。

ケーブルテレビ (CATV) をご覧になるときは

- ケーブルテレビの受信は、サービスが行われている地域に限ります。
- ケーブルテレビを受信するときは、使用する機器ごとにケーブルテレビ会社との受信契約が必要です。また、スクランブルのかかった有料放送の視聴や録画には、ケーブルテレビ専用のホームターミナル（アダプター）が必要になります。詳しくは、ケーブルテレビ会社にご相談ください。

ファミリンク対応のテレビと HDMI 接続したとき

- テレビ側で先にチャンネル設定をした後、本機のチャンネル設定は「ホーム」→「設定」→「機能切換」→「ファミリンク設定」→「テレビの設定取得」でテレビのチャンネル設定を取得することをおすすめします。

地域番号による自動設定

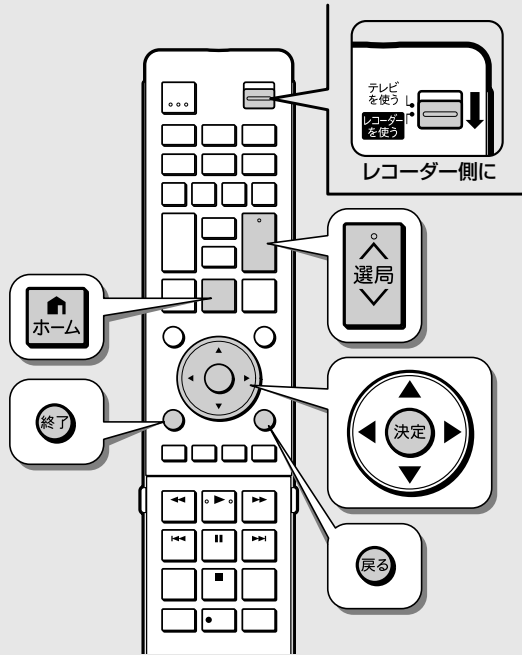

お知らせ

・初期設定で地上アナログ放送の受信設定を行ったときは、この設定は必要ありません。

- 1 テレビと本機の準備をします (→ 45 ページ手順 4 ~ 5)
 - ① テレビと本機の電源を入れます
 - ② テレビの入力を本機を接続した入力に切り換えます

2 ホーム画面を表示させます



3 「設定」を選んで決定します



4 「視聴準備」→「チャンネル設定」を選んで決定します



・**戻る**を押すと前の画面に戻ります。

5 「地上アナログ」を選んで決定します

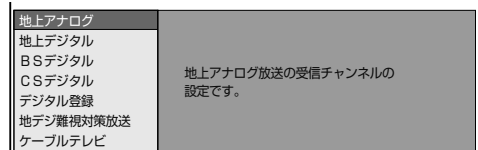

6 「地上アナログー地域」を選んで決定します

7 「する」を選んで決定します

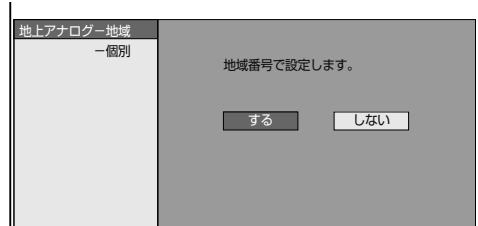

8 地域番号を選んで決定します

・63 ~ 66 ページの地域番号一覧表でお住まいの地域番号をお調べください。



⇒チャンネルが自動設定されます。

9 **終了**を押して設定を終了します

- ・地上アナログ放送を選局して各放送局が受信できるか確認してください。
- ・放送が映らないとき、または追加したいチャンネルや映りの悪いチャンネルがある場合は「一局ずつ手動で個別設定」を行ってください。(→ 67 ページ)

地域番号一覧表

都道府県	選局番号 (ポジション)		1	2	3	4	5	6	7	8	9	10	11	12	
	都市名	地域番号	受信チャンネル 表示チャンネル 放送局名												
工場出荷指定		---	1 1	2 2	3 3	4 4	5 5	6 6	7 7	8 8	9 9	10 10	11 11	12 12	
北海道	札幌	001	1 HBC		3 NHK総合	17 TV h	5 STV		27 UHB		35 HTB			12 NHK教育	
	旭川	002		2 NHK教育	33 TV h	37 UHB	39 HTB		7 STV		9 NHK総合		11 HBC		
	函館	003	21 TV h	27 UHB	35 HTB	4 NHK総合		6 HBC				10 NHK教育		12 STV	
	釧路	004		2 NHK教育	39 HTB	41 UHB			7 STV		9 NHK総合		11 HBC		
	帯広	005	32 UHB		34 HTB	4 NHK総合		6 HBC				10 STV		12 NHK教育	
	苫小牧	006	47 TV h	49 NHK教育	51 NHK総合	53 UHB	55 HBC	57 STV	61 HTB						
	小樽	007	24 TV h	2 NHK教育	26 UHB	4 HTB			7 STV		9 HBC		11 NHK総合		
	室蘭	008		2 NHK教育	29 TV h	37 UHB	39 HTB		7 STV		9 NHK総合		11 HBC		
	北見	009		2 NHK教育		59 UHB	61 HTB		7 STV		9 NHK総合		11 HBC		
青森	青森	010	1 青森放送		3 NHK総合		5 NHK教育		38 青森テレビ		34 青森朝日				
	八戸	011			33 青森テレビ		31 青森朝日		7 NHK教育		9 NHK総合		11 青森放送		
岩手	盛岡	012				4 NHK総合		6 IBC		8 NHK教育	31 IAT	35 テレビ岩手		33 めんこい	
宮城	仙台	013	1 TBC		3 NHK総合		5 NHK教育		32 東日本放送		34 宮城テレビ			12 仙台放送	
	石巻	014	59 TBC		51 NHK総合		49 NHK教育		61 東日本放送		55 宮城テレビ			57 仙台放送	
秋田	秋田	015		2 NHK教育							9 NHK総合	31 秋田朝日	11 秋田放送	37 秋田テレビ	
	大館	016		2 (NHK教育)		4 NHK総合		6 秋田放送		8 NHK教育	9 (NHK総合)	59 秋田朝日	11 (秋田放送)	57 秋田テレビ	
山形	山形	017				4 NHK教育		36 TUY	30 SAY	8 NHK総合	10 山形放送		12 山形テレビ		
	鶴岡	018	1 山形放送		3 NHK総合			6 NHK教育		39 山形テレビ		22 TUY		24 SAY	
福島	福島	019		2 NHK教育	31 TUF		33 福島中央TV		35 福島放送		9 NHK総合		11 福島テレビ		
	いわき	020		62 TUF		4 NHK総合		58 福島中央TV		8 福島テレビ		10 NHK教育		60 福島放送	
	会津若松	021	1 NHK総合		3 NHK教育			6 福島テレビ		47 TUF	37 福島中央TV		41 福島放送		
茨城	水戸	022	44 NHK総合		46 NHK教育	42 日本テレビ		40 TBS		38 フジテレビ	36 テレビ朝日		32 テレビ東京		
	日立	023	52 NHK総合		50 NHK教育	54 日本テレビ		56 TBS		58 フジテレビ	60 テレビ朝日		62 テレビ東京		
栃木	宇都宮	101	51 NHK総合		49 NHK教育	53 日本テレビ		55 TBS		57 フジテレビ	31 とちぎTV	41 テレビ朝日		44 テレビ東京	
	矢板	100	40 NHK総合		30 NHK教育	36 日本テレビ	33 とちぎTV	42 TBS		45 フジテレビ	8 テレビ朝日	59 テレビ朝日		61 テレビ東京	

- ・地域番号別に設定された選局番号と受信チャンネル・放送局名は、当社が2007年2月に調査した結果によるものです。
- ・地域番号一覧表に記載されている()内の放送局はチャンネルスキップが設定されています。

確認

接続・準備

初期設定

チャンネル設定

デジタル設定

困ったときは

地上アナログ放送のチャンネル設定をする

都道府県	選局番号 (ポジション)		1	2	3	4	5	6	7	8	9	10	11	12
	都市名	地域番号	受信チャンネル 表示チャンネル 放送局名											
群馬	前橋	025	52 1 NHK総合	50 3 NHK教育	54 4 日本テレビ	40 5 放送大学	56 6 TBS			58 8 フジテレビ		60 10 テレビ朝日	48 11 群馬テレビ	62 12 テレビ東京
	桐生	102	51 1 NHK総合	57 3 NHK教育	53 4 日本テレビ	40 5 放送大学	55 6 TBS			35 8 フジテレビ		59 10 テレビ朝日	41 11 群馬テレビ	61 12 テレビ東京
埼玉	さいたま	027	1 1 NHK総合	3 3 NHK教育	4 4 日本テレビ	16 5 放送大学	6 6 TBS			8 8 フジテレビ	38 9 テレビ埼玉	10 10 テレビ朝日		12 12 テレビ東京
	熊谷	103	51 1 NHK総合	35 3 NHK教育	53 4 日本テレビ		55 6 TBS	16 7 放送大学		57 8 フジテレビ	30 9 テレビ埼玉	59 10 テレビ朝日		61 12 テレビ東京
千葉	千葉	029	1 1 NHK総合	3 3 NHK教育	4 4 日本テレビ	16 5 放送大学	6 6 TBS			8 8 フジテレビ	42 9 tvk	10 10 テレビ朝日	46 11 ちばテレビ	12 12 テレビ東京
東京	23区	030	1 1 NHK総合	3 3 NHK教育	4 4 日本テレビ	14 5 MX TV	6 6 TBS	38 7 テレビ埼玉	8 8 フジテレビ		42 9 tvk	10 10 テレビ朝日	46 11 ちばテレビ	12 12 テレビ東京
	八王子	104	33 1 NHK総合	29 3 NHK教育	35 4 日本テレビ	40 5 MX TV	37 6 TBS			31 8 フジテレビ		45 10 テレビ朝日		62 12 テレビ東京
	多摩	105	49 1 NHK総合	47 3 NHK教育	51 4 日本テレビ	61 5 MX TV	53 6 TBS			55 8 フジテレビ		57 10 テレビ朝日		59 12 テレビ東京
神奈川	横浜	033	1 1 NHK総合	3 3 NHK教育	4 4 日本テレビ	16 5 放送大学	6 6 TBS			8 8 フジテレビ	42 9 tvk	10 10 テレビ朝日		12 12 テレビ東京
	茅ヶ崎	034	33 1 NHK総合	29 3 NHK教育	35 4 日本テレビ		37 6 TBS			39 8 フジテレビ	31 9 tvk	41 10 テレビ朝日		43 12 テレビ東京
	小田原	035	52 1 NHK総合	50 3 NHK教育	54 4 日本テレビ		56 6 TBS			58 8 フジテレビ	46 9 tvk	60 10 テレビ朝日		62 12 テレビ東京
	秦野	036	47 1 NHK総合	49 3 NHK教育	51 4 日本テレビ		53 6 TBS			55 8 フジテレビ	61 9 tvk	57 10 テレビ朝日		59 12 テレビ東京
山梨	甲府	043	1 1 NHK総合	3 3 NHK教育		5 5 山梨放送		37 7 UTV						
長野	長野	044		44 2 NHK総合	50 3 長野朝日		40 5 テレビ信州		42 7 長野放送		46 9 NHK教育		48 11 SBC	
	飯田	045	44 1 長野朝日		3 3 NHK教育	4 4 NHK総合		6 6 SBC		42 8 テレビ信州		40 10 長野放送		
	松本	046		44 2 NHK総合	50 3 長野朝日		48 5 テレビ信州		42 7 長野放送		46 9 NHK教育		40 11 SBC	
新潟	新潟	037	21 1 テレビ21		29 3 テレビ新潟		5 5 BSN			8 8 NHK総合		35 10 新潟総合TV		12 12 NHK教育
	上越	038	1 1 NHK教育		3 3 NHK総合			37 6 テレビ21		27 8 テレビ新潟		10 10 BSN		33 12 新潟総合TV
富山	富山	039	1 1 北日本放送		3 3 NHK総合							10 10 NHK教育	32 11 チュリップ	34 12 富山テレビ
	高岡	040	50 1 北日本放送		48 3 NHK総合							46 10 NHK教育	42 11 チュリップ	44 12 富山テレビ
石川	金沢	041				4 4 NHK総合		6 6 北陸放送	25 7 北陸朝日	8 8 NHK教育		33 10 テレビ金沢		37 12 石川テレビ
福井	福井	042	39 1 福井テレビ		3 3 NHK教育			6 6 北陸放送			9 9 NHK総合		11 11 福井放送	
岐阜	岐阜	047	1 1 東海テレビ		39 3 NHK総合		5 5 CBC		35 7 中京テレビ		9 9 NHK教育		11 11 メ〜テレ	37 12 ぎふチャン
	各務原	106	1 1 東海テレビ		3 3 NHK総合		5 5 CBC		35 7 中京テレビ		9 9 NHK教育		11 11 メ〜テレ	41 12 ぎふチャン
静岡	静岡	049		2 2 NHK教育	31 3 静岡第一		33 5 朝日テレビ		35 7 テレビ静岡		9 9 NHK総合		11 11 静岡放送	
	浜松	050		30 2 静岡第一		4 4 NHK総合		6 6 静岡放送		8 8 NHK教育		28 10 朝日テレビ		34 12 テレビ静岡
	富士	051		54 2 NHK教育	27 3 静岡第一		29 5 朝日テレビ		39 7 テレビ静岡		52 9 NHK総合		41 11 静岡放送	
	沼津	052		51 2 NHK教育	61 3 静岡第一		57 5 朝日テレビ		59 7 テレビ静岡		53 9 NHK総合		55 11 静岡放送	
	藤枝	053		44 2 NHK教育	24 3 静岡第一		26 5 朝日テレビ		38 7 テレビ静岡		42 9 NHK総合		40 11 静岡放送	

地上アナログ放送のチャンネル設定をする

都道府県	選局番号 (ポジション)		1	2	3	4	5	6	7	8	9	10	11	12
	都市名	地域番号												
			受信チャンネル 表示チャンネル 放送局名											
愛知	名古屋	054	1 東海テレビ		3 NHK総合		5 CBC		35 中京テレビ		9 NHK教育		11 メ〜テレ	25 テレビ愛知
	豊橋	055	56 東海テレビ		54 NHK総合		62 CBC		58 中京テレビ		50 NHK教育		60 メ〜テレ	52 テレビ愛知
	豊田	056	57 東海テレビ		53 NHK総合		55 CBC		59 中京テレビ		51 NHK教育		61 メ〜テレ	49 テレビ愛知
三重	津	057	1 東海テレビ		3 NHK総合		5 CBC		35 中京テレビ		9 NHK教育	33 三重テレビ	11 メ〜テレ	25 テレビ愛知
滋賀	大津	058		28 NHK総合		36 毎日放送		38 朝日放送		40 関西テレビ		42 読売テレビ	30 びわ湖放送	46 NHK教育
	彦根	059		52 NHK総合		54 毎日放送		58 朝日放送		60 関西テレビ		62 読売テレビ		50 NHK教育
京都	京都 1	060		2 NHK総合	36 サンテレビ	4 毎日放送	19 テレビ大阪	6 朝日放送	34 京都テレビ	8 関西テレビ	26 奈良テレビ	10 読売テレビ		12 NHK教育
	京都 2	098	32 NHK総合	2 NHK総合	34 京都テレビ	4 毎日放送	21 テレビ大阪	6 朝日放送		8 関西テレビ		10 読売テレビ		12 NHK教育
大阪	大阪	061		2 NHK総合	36 サンテレビ	4 毎日放送	19 テレビ大阪	6 朝日放送	34 京都テレビ	8 関西テレビ		10 読売テレビ	30 TV和歌山	12 NHK教育
兵庫	神戸	061		2 NHK総合	36 サンテレビ	4 毎日放送	19 テレビ大阪	6 朝日放送	34 京都テレビ	8 関西テレビ		10 読売テレビ	30 TV和歌山	12 NHK教育
	姫路	062		50 NHK総合	56 サンテレビ	4 毎日放送		58 朝日放送		60 関西テレビ		62 読売テレビ		52 NHK教育
	明石	063		51 NHK総合	55 サンテレビ	53 毎日放送	19 テレビ大阪	57 朝日放送		59 関西テレビ		61 読売テレビ	30 TV和歌山	49 NHK教育
	川西	064		29 NHK総合	33 サンテレビ	35 毎日放送		37 朝日放送		39 関西テレビ		41 読売テレビ		31 NHK教育
奈良	奈良	065	51 (NHK総合)	2 NHK総合	36 サンテレビ	4 毎日放送	19 テレビ大阪	6 朝日放送	62 (奈良テレビ)	8 関西テレビ	55 奈良テレビ	10 読売テレビ		12 NHK教育
和歌山	和歌山 1	107		32 NHK総合		42 毎日放送		44 朝日放送		46 関西テレビ		48 読売テレビ	30 TV和歌山	25 NHK教育
	和歌山 2	099		50 NHK総合		54 毎日放送		58 朝日放送		60 関西テレビ		62 読売テレビ	56 TV和歌山	52 NHK教育
鳥取	鳥取	067	1 日本海TV		3 NHK総合	4 NHK教育				24 山陰中央		22 BSS		10 NHK教育
島根	松江	068	30 日本海TV		34 山陰中央			6 NHK総合				10 BSS		12 NHK教育
	浜田	069		2 NHK総合	54 日本海TV		5 BSS			58 山陰中央	9 NHK教育			
岡山	岡山	070	23 TVせとうち		3 NHK教育		5 NHK総合	25 KSB	35 OHK		9 西日本放送		11 RSK	
広島	広島	071	31 TSS		3 NHK総合	4 RCC			7 NHK教育			35 広島ホーム		12 広島テレビ
	福山	072	5 NHK総合		57 広島ホーム		54 TSS		3 NHK教育			7 RCC		11 広島テレビ
	呉	073	1 NHK教育		24 広島ホーム		5 広島テレビ		26 TSS		9 RCC		11 NHK総合	
山口	山口	074	1 NHK教育				28 山口朝日		7 テレビ山口		9 NHK総合		11 山口放送	
	下関	075	41 NHK教育	2 KBC	23 TVQ	4 山口放送	21 山口朝日	6 (NHK総合)	33 テレビ山口	8 RKB毎日	39 NHK総合	10 TNC	35 FBS	12 (NHK教育)
	宇部	076	55 NHK教育	2 KBC			24 山口朝日	6 (NHK総合)	44 テレビ山口	8 RKB毎日	58 NHK総合	10 TNC	61 山口放送	
	岩国	077	1 NHK教育			4 RCC	62 テレビ山口		28 山口朝日		9 NHK総合	10 南海放送	11 山口放送	12 広島テレビ
徳島	徳島	097	1 四国放送		3 NHK総合	4 毎日放送		6 朝日放送	8 関西テレビ		10 読売テレビ		38 NHK教育	
香川	高松	078	33 KSB		39 NHK教育		37 NHK総合		31 OHK		41 西日本放送		29 RSK	19 TVせとうち

確認

接続・準備

初期設定

チャンネル設定

デジタル設定

困ったときは

地上アナログ放送のチャンネル設定をする

都道府県	選局番号 (ポジション)		1	2	3	4	5	6	7	8	9	10	11	12
	都市名	地域番号	受信チャンネル 表示チャンネル 放送局名											
愛媛	松山	079		2 NHK教育		29 4 あいテレビ	25 5 愛媛朝日	6 6 NHK総合		37 8 テレビ愛媛		10 10 南海放送		35 12 広島ホーム
	新居浜	080		2 NHK総合		4 4 NHK教育	14 5 愛媛朝日	6 6 南海放送		36 8 テレビ愛媛			27 11 あいテレビ	
	今治	081		30 2 NHK教育		27 4 あいテレビ	14 5 愛媛朝日	32 6 NHK総合		36 8 テレビ愛媛		34 10 南海放送		38 12 広島ホーム
高知	高知	082				4 4 NHK総合		6 6 NHK教育		8 8 高知放送		38 10 KUTV		40 12 KSS
福岡	福岡	083	1 1 KBC		3 3 NHK総合	4 4 RKB毎日		6 6 NHK教育			9 9 TNC		19 11 TVQ	37 12 FBS
	北九州	084		2 2 KBC	23 3 TVQ	35 4 FBS		6 6 NHK総合		8 8 RKB毎日		10 10 TNC		12 12 NHK教育
	久留米	085	57 1 KBC		46 3 NHK総合	48 4 RKB毎日		54 6 NHK教育			60 9 TNC		14 11 TVQ	52 12 FBS
	大牟田	086	58 1 KBC	19 2 TVQ	53 3 NHK総合	61 4 RKB毎日		50 6 NHK教育			55 9 TNC		43 11 FBS	
佐賀	佐賀	087	19 1 TVQ	36 2 STS	40 3 NHK教育	38 4 NHK総合	48 5 RKB毎日	52 6 FBS	57 7 KBC	60 8 TNC	9 9 (NHK総合)		11 11 熊本放送	
長崎	長崎	088	1 1 NHK教育		3 3 NHK総合		5 5 NBC		37 7 テレビ長崎		27 9 長崎文化		11 11 長崎国際	25
	佐世保	089		2 2 NHK教育		17 4 長崎国際		31 6 長崎文化		8 8 NHK総合		10 10 NBC		35 12 テレビ長崎
熊本	熊本	090		2 2 NHK教育	16 3 熊本朝日		22 5 KKT		34 7 TKU		9 9 NHK総合		11 11 熊本放送	
大分	大分	091	1 1 (NHK教育)		3 3 NHK総合	34 4 あいテレビ	5 5 OBS	6 6 (NHK総合)	36 7 TOS	32 8 テレビ愛媛	24 9 OAB	10 10 南海放送		12 12 NHK教育
宮崎	宮崎	092						35 6 テレビ宮崎		8 8 NHK総合		10 10 宮崎放送		12 12 NHK教育
	延岡	093		2 2 NHK教育		4 4 NHK総合		6 6 宮崎放送		39 8 テレビ宮崎				
鹿児島	鹿児島	094	1 1 MBC		3 3 NHK総合		5 5 NHK教育		32 7 鹿児島放送		38 9 KTS		30 11 鹿児島読売	
	阿久根	095		17 2 鹿児島読売		23 4 鹿児島放送		35 6 KTS		8 8 NHK総合		10 10 MBC		12 12 NHK教育
沖縄	那覇	096		2 2 NHK総合						8 8 O TV	28 9 QAB	10 10 RBC		12 12 NHK教育

一局ずつ手動で個別設定

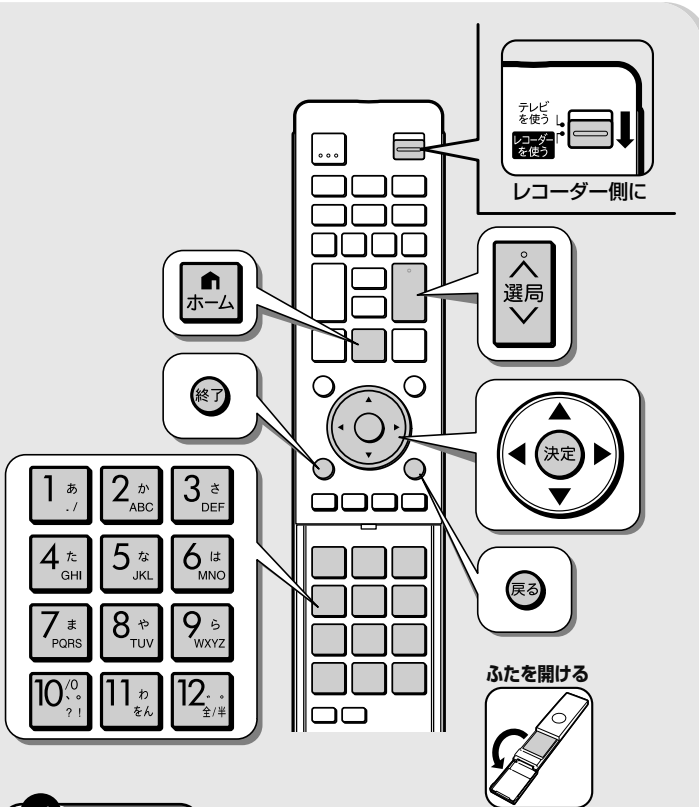

お知らせ

- 一局ずつ手動で受信チャンネルを個別設定する必要があるのは、次の場合です。
- ・地域番号で自動設定できないとき（ケーブルテレビ放送を受信しているとき）
 - ・地域番号で自動設定後に、受信チャンネルを追加したいとき
 - ・地域番号で自動設定したチャンネルがきれいに映らないとき
 - ・放送のないチャンネルを飛ばしたい（スキップさせたい）とき
 - ・お住まいの地域で受信できる放送を個別に探したいとき

1 テレビと本機の準備をします
(→ 45 ページ手順 4 ~ 5)

- ① テレビと本機の電源を入れます
- ② テレビの入力を本機を接続した入力に切り換えます

2 ホームメニューから「設定」を選んで決定します (→ 62 ページ手順 2 ~ 3)

3 「視聴準備」- 「チャンネル設定」を選んで決定します

- ・ **戻る** を押すと前の画面に戻ります。

4 「地上アナログ」を選んで決定します

5 「地上アナログー個別」を選んで決定します

6 「する」を選んで決定します

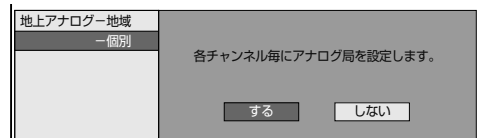

7 各項目を設定します

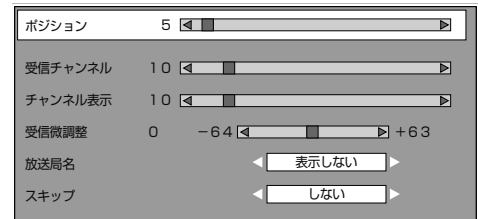

ポジション

- ご使用の地域で受信できる放送を入れる場所のことで、選局する順番を表します。
- ・地上アナログ放送(VHF/UHF)で1~20ポジションとケーブルテレビ(CATV)でC13~C63ポジションがあります。
 - ・出荷時の設定では13~20とC13~C63ポジションは、スキップが設定されています。
 - ・C13~C63ポジションを選んだ場合、受信チャンネルはC13~C63に設定されます。
 - ・1~12ポジションに設定した放送局は、リモコンふた内の**1あ**~**12を**で選局できます。
 - ・13~20とC13~C63ポジションに設定した放送局は、**入選局**で選局できます。

受信チャンネル

- 放送局からの電波を受信するために合わせるチャンネルです。
- ・地上アナログ放送(VHFは1~12チャンネル、UHFは13~62チャンネル)、ケーブルテレビ(CATV)放送(C13~C63チャンネル)を受信できます。
 - ・ケーブルテレビ放送を受信するときは、ここでケーブルテレビ放送の受信チャンネルを設定します。

チャンネル表示

- テレビ画面に表示されるチャンネル(数字)のことです。(予約録画時の選局は、この表示で行います。)
- ・使い慣れたチャンネル番号にしておくとう便利です。

受信微調整

- 映像の色がうすく見づらいときなどに調整します。

放送局名

- 放送局名は、地域番号一覧表で選んだ地域の放送局名しか選択できません。

スキップ

- 「する」に設定したチャンネルは、**入選局**を押したときに、飛び越して選局されます。
- 放送のないチャンネルを飛ばしたいときに便利な機能です。
- ・工場出荷時、本機の13~20とC13~C63ポジションは、スキップ「する」に設定されています。

8 **終了**を押して設定を終了します

デジタル放送を視聴するための設定をする

引越しなどで本機をお使いになる地域が変わった場合、チャンネル設定が必要です。

デジタル放送設定のながれ

- 設定をする前にご確認ください。**
- **デジタル放送用アンテナの接続と B-CAS カードの準備はお済みですか？**
 - デジタル放送を視聴するときの接続をする → 20 ~ 25 ページ
 - B-CAS カードを本機に挿入する → 41 ページ
 - ・地上・BS・110度CS デジタル放送は、B-CAS カードを挿入しないとご覧になれません。
 - ・同梱のはがきまたはホームページでユーザー登録を行ってください。(登録は無料です。)

1. 地域と郵便番号を設定する

→ 69 ページ

- ・デジタル放送では、地域ごとに特有の放送が行われている場合があります。お住まいの地域特有の放送が受信できるように、地域と郵便番号を設定してください。
- ・この設定は、地上デジタル放送のチャンネルを自動設定する前に必ず設定してください。

2. BS・110度CS デジタル放送を楽しむとき

BS・110度CS 共用アンテナの設定をする

→ 70 ページ

- ・BS・CS アンテナ電源の設定をします。
- ・受信強度を確認し、アンテナの向きを調整します。

3. 地上デジタル放送を楽しむとき

地上デジタル放送のチャンネル設定をして、電子番組表を受信する

- ・地上デジタル放送のチャンネルを自動で設定します。 → 72 ページ
- ・電子番組表 (EPG) データを受信します。 → 73 ページ
- ・地上デジタル放送のチャンネルを個別に設定します。 → 74 ~ 76 ページ

4. BS・110度CS デジタル放送を楽しむとき

BS・110度CS デジタル放送のチャンネル設定をする

→ 77 ページ

5. リモコンに登録されているチャンネルを確認する

→ 78 ページ

- ・リモコンに登録されているデジタル放送のチャンネルを確認できます。チャンネルの追加登録もできます。

双方向番組に参加したい場合は

- ・デジタル放送では、テレビ上でのショッピングや、視聴者が参加できるクイズ番組なども放送されています。これらは、双方向通信を利用した番組です。
- ・双方向番組は LAN 接続で利用できます。

LAN の設定をする

- ・LAN 接続をします。 → 39 ページ
- ・双方向サービス設定で LAN 接続を「禁止しない」に設定します。(工場出荷時は「禁止しない」に設定されています。) → [2. 操作編] 193 ページ
- ・LAN 設定をします。
 - 有線 LAN 設定 → 79 ページ
 - 無線 LAN 設定 → 81 ページ



お知らせ

- ・通常のデジタル放送は、LAN 接続を行わなくても楽しめます。

地域と郵便番号設定

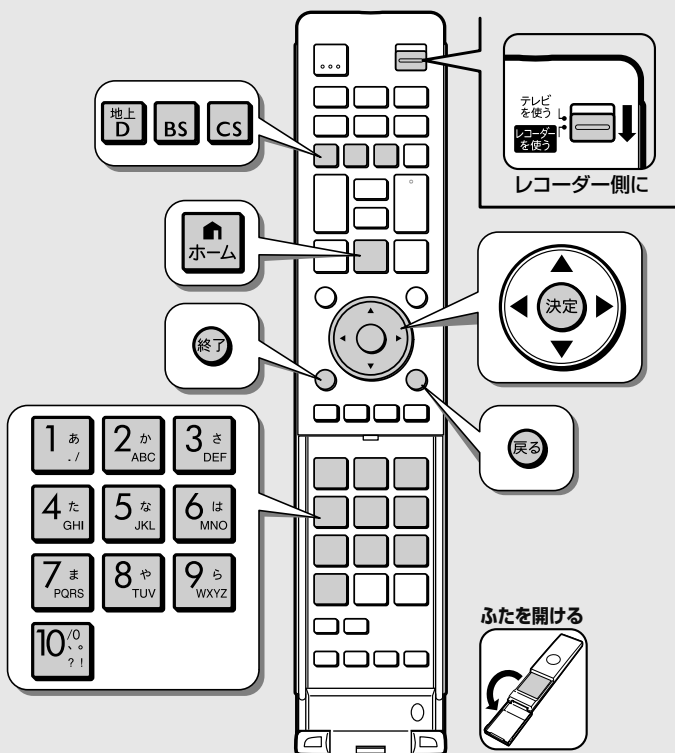

お知らせ

- ・ 地域と郵便番号の設定は、チャンネル設定前に必要な設定です。
- ・ 緊急ニュースなどの文字スーパーやデータ放送などは、地域によって放送内容が異なることがありますので、必ず地域設定を行ってください。

1 テレビと本機の準備をします
(→ 45 ページ手順 **4** ~ **5**)

2 ホームメニューから「 設定」を選んで決定します
(→ 62 ページ手順 **2** ~ **3**)



3 「 視聴準備」 - 「地域設定」を選んで決定します



4 「地域選択」を選んで決定します

5 本機を使う地域を選んで決定します

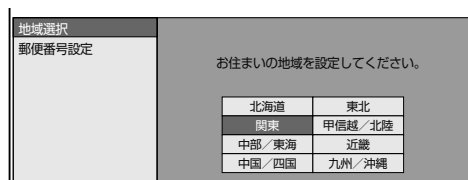

6 本機を使う都道府県を選んで決定します

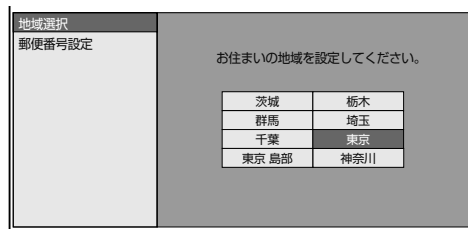

7 「郵便番号設定」を選んで決定します

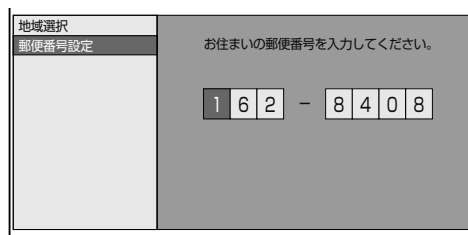

8 数字ボタンで郵便番号を入力して決定します

- ・ 入力を間違えたときは修正したい欄を選んで入力し直してください。
- ・ を押すと前の画面に戻ります。

9 を押して設定を終了します

BS・110度CS 共用アンテナ設定



お知らせ

- ・BS・110度CS 共用アンテナをはじめて設定した場合や引越しなどでアンテナを移動した場合は以下の設定が必要になります。
- ・「電源・受信強度表示」や「信号テスト」を選択しているときに表示される受信強度は、アンテナの角度の最適値を確認するためのものです。表示される数値などは、具体的な信号強度などを示すものではありません。

1 テレビと本機の準備をします (→ 45 ページ手順 4 ~ 5)

- ① テレビと本機の電源を入れます
- ② テレビの入力を本機を接続した入力に切り換えます

2 「BS デジタル放送」を選局します



- ・110度CS デジタル放送の場合は **CS** を押してください。
- ・画面に「放送が受信できません」と表示されても設定は行えます。

3 ホームメニューから「設定」を選んで決定します (→ 62 ページ手順 2 ~ 3)

4 「視聴準備」- 「アンテナ設定」を選んで決定します



5 「電源・受信強度表示」を選んで決定します

- ・初期設定でBS・110度CS 用アンテナ線の接続 (→ 46 ページ) が設定済みの場合は、このページの手順 7 に進んでください。

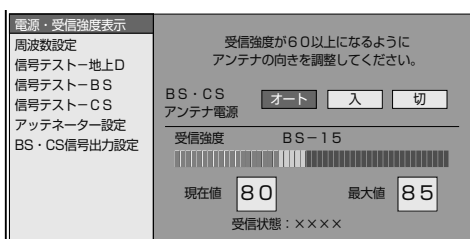

6 BS・CSアンテナへの電源供給を設定します

「オート」または「入」、「切」を選んで決定します(工場出荷時は「オート」に設定されています)

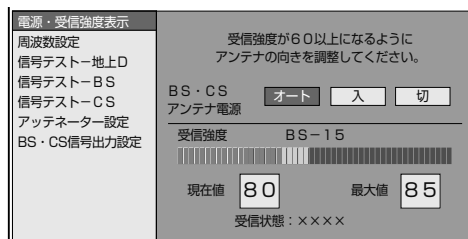

「オート」

・本体の電源が切れているときはアンテナ電源を「切」にします。電源が「切」でも、他の機器(テレビなど)からのアンテナ電源が供給されているときはアンテナ電源を「入」にします。電源入時は常にアンテナ電源を「入」にします。(工場出荷時の設定)

「入」

・電源入/切にかかわらず常に電源を供給します。
・BS・CS アンテナへの電源供給を本機からのみ行うときは「入」に設定します。

「切」

・共聴アンテナに接続している場合など、BS・110度CS アンテナへのアンテナ電源を供給する必要がないときに選びます。



お知らせ

- ・「受信状態」の「××××」は、以下の状態を示しています。
- ・良好です。[A]
- ・受信強度が60以下です。[B]
- ・アンテナ信号が強すぎます。[C]
- ・アンテナ信号が不足しています。[C]
- ・アンテナ信号が良くありません。[D]
- ・受信できません。[E]

7 受信強度が最大値になるようにアンテナの向きを調整します

- ・共聴タイプのアンテナの場合はこの操作は必要ありません。
- ・受信強度が60以上になるように、アンテナの向きを調整してください。

〈アンテナの向きについて〉

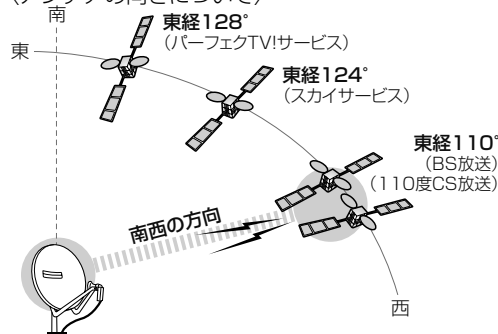

受信強度が60以上になるように、アンテナの方向と角度を調整してください。
・詳しくは、販売店や電気工事店にご確認ください。

8 終了を押して設定を終了します

■アンテナの信号テストをするには

BS・110度CS共用アンテナ、地上デジタル放送用アンテナ(UHF)の信号テストをします。

1 70 ページの手順 1 ~ 4 を行います

- 地上デジタル放送の場合は 70 ページの手順 2 で **地上 D** を押してください。

2 「信号テスト-BS」を選んで決定します

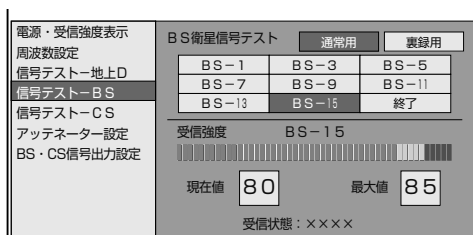

- 110度CSデジタル放送の場合は「信号テスト-CS」を選んで決定してください。
- 地上デジタル放送の場合は「信号テスト-地上D」を選んで決定してください。

3 確認したいチャンネルを選んで決定します

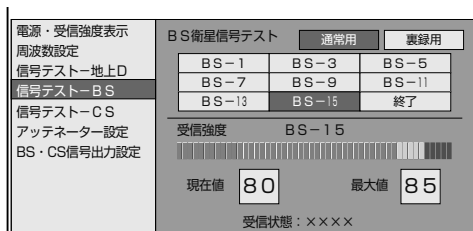

- 受信強度が60以上であることを確認してください。
- それよりも低い場合は、正常に受信できないことがあります。

4 「終了」を選んで決定します

5 **終了** を押して設定を終了します

メモ

裏録用チューナーの信号テストについて

- 手順 3 で、**決定** で「裏録用」を選び、**決定** を押すと、裏録用チューナーの信号テスト画面になります。
通常チューナーと同様の手順で信号テストをしてください。
- 裏録用チューナーの信号テスト画面で、**決定** で「通常用」を選び、**決定** を押すと、通常チューナーの信号テスト画面に戻ります。

アッテネーター（減衰器）設定 / BS・CS 信号出力設定

アッテネーター（減衰器）設定

- 電波が強すぎて、放送の映りが悪くなるとき、信号レベルを減衰させ、放送が映るようにするための設定です。
- 通常は「切」に設定します。
- 「切」の状態でも地上デジタル放送の電波が強すぎて映像が映らないとき、ブロックノイズが発生する場合は「入」に設定します。
- 電波状態の確認は、「信号テスト」-「地上D」で確認してください。

BS・CS 信号出力設定

本機と接続しているテレビがBS・110度CSデジタルチューナーを内蔵していないときは「しない」に設定することで待機時消費電力を抑えることができます。

1 70 ページの手順 1 ~ 4 を行います

- 地上デジタル放送の場合は 70 ページの手順 2 で **地上 D** を押してください。

2 アッテネーターを設定するとき ① 「アッテネーター設定」を選んで決定します

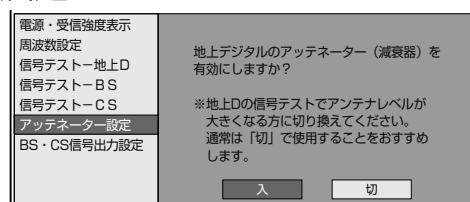

② 「入」を選んで決定します

- 「入」に設定して、地上デジタル放送の映りが悪くなったときは「切」に設定し直してください。

2 BS・CS 信号出力設定をするとき ① 「BS・CS 信号出力設定」を選んで決定します

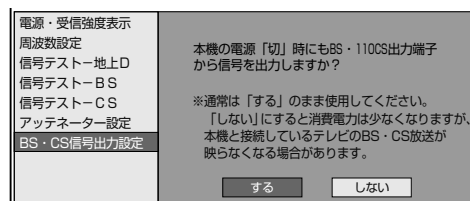

② 「する」または「しない」を選んで決定します

- 「しない」に設定したときは、BS・110度CSアンテナ出力端子からテレビへ信号が出力されません。本機のアンテナ出力端子を經由してテレビへアンテナ線を接続しているときは「する」に設定してください。

3 **終了** を押して設定を終了します

地上デジタル放送のチャンネル自動設定

地上デジタル放送の受信には UHF アンテナが必要です。

1 UHF アンテナを接続します

 21、23、25 ページ

・CATV 放送をご利用の場合は、22、24 ページ

2 テレビと本機の準備をします (→ 45 ページ手順 4 ~ 5)

- ① テレビと本機の電源を入れます
- ② テレビの入力を本機を接続した入力に切り換えます

3 リモコンの を押し「地上デジタル放送」を選局します

4 地域と郵便番号の設定をします

 69 ページ

5 ホームメニューから「 設定」を選んで決定します (→ 62 ページ手順 2 ~ 3)

6 「 視聴準備」 - 「チャンネル設定」を選んで決定します



7 「地上デジタル」を選んで決定します

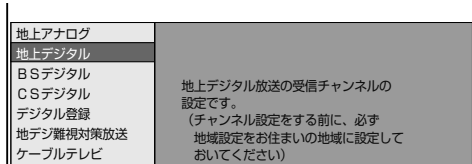

8 「地上デジタルー自動」を選んで決定します

9 「する」を選んで決定します

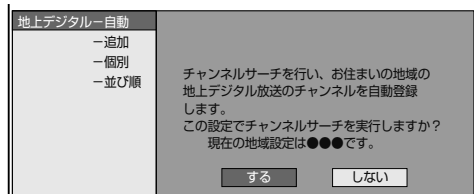

・自動設定開始



・自動設定が終了すると以下の画面になります。

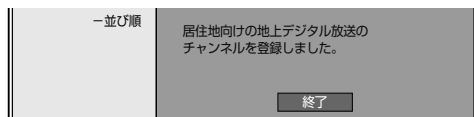

10 「終了」で決定します

11 を押して設定を終了します

■地上デジタル放送のケーブルテレビ (CATV) 放送対応について

本機で地上デジタル放送が受信できるケーブルテレビの方式は、「CATV パススルー方式」です。(「トランスモジュレーション方式」には対応していません。)

CATV パススルー方式とは

・ケーブルテレビ配信局が地上デジタル放送を、内容はそのまま CATV 網に流す放送方式です。
この方式では、地上デジタル放送が本来使っている UHF 帯のチャンネルとは異なる他のチャンネルに周波数を変換して再送信することがあります。

本機で受信できるのは次の周波数帯です。

- ・UHF 帯
- ・VHF 帯
- ・ミッドバンド (MID : C13 ~ C22) 帯
- ・スーパーハイバンド (SHB : C23 ~ C63) 帯

地上デジタル放送の電子番組表データを受信する

お知らせ

- ・「番組表取得設定」を「する」に設定し、設定した時刻に本機の電源が切のとき地上デジタル放送の電子番組表データを取得します。(約40分かかります。)
- ・地上デジタル放送の各チャンネルを選局している間も、選んでいる放送局からそのチャンネルの番組表データが送られてきます。
- ・電波状態(受信状態)によっては、電子番組表のデータを取得できない場合があります。

1 テレビと本機の準備をします
(→ 45 ページ手順 4 ~ 5)
① テレビと本機の電源を入れます
② テレビの入力を本機を接続した入力に切り換えます

2 リモコンの **[地上D]** を押し「地上デジタル放送」を選局します

3 ホームメニューから **[設定]** を選んで決定します (→ 62 ページ手順 2 ~ 3)

4 **[機能切り換え]** - 「番組表設定」を選んで決定します



5 「番組表取得設定」を選んで決定します

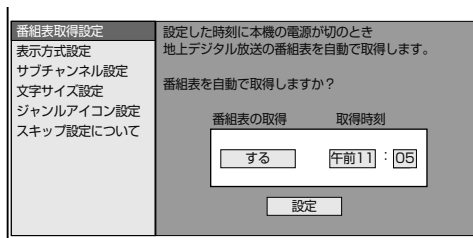

6 「する」または「しない」を選んで決定します

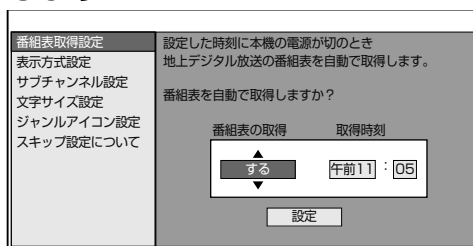

- 「する」**
- ・設定した時刻に電源が切であれば電子番組表データを取得します。
- 「しない」**
- ・視聴している放送局の電子番組表データだけを取得します。

7 手順 6 で「する」にした場合、時刻を設定します

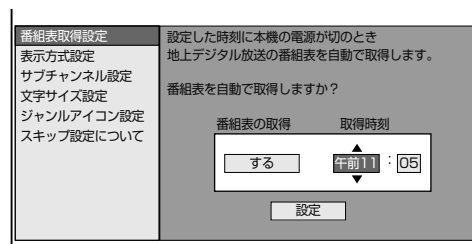

8 「設定」を選んで決定します

9 **[終了]** を押して設定を終了します

10 本機の電源を切ります

- ⇒ 「する」に設定した場合、指定した時刻に番組表データを自動受信します。
- ・番組表データ受信中は本体表示部に「EPG」の表示が出ます。(本機から動作音がします。)

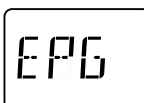

工場出荷時の設定ではバックライトを消灯しています。

- ・「電源オフ時計表示設定」(→ 2. 操作編 192 ページ)が「する」に設定されているときはバックライトが点灯します。

- ⇒ 表示が消えるとデータ取得終了です。
- ・電子番組表データを取得しおわると、本体内部の電源は自動的に切れます。(約40分かかります。)



- ・指定した時刻に電源が入っているとき(または番組表取得中に電源を入れたとき)は、番組表取得ができません。この場合、次に電源を切った後、自動的に番組表を取得します。

電子番組表の表示方式を切り換える

電子番組表の表示方法を、次の3つの方式から切り換えることができます。

モード1	チャンネルが縦方向に並びます。(時間は横方向に送ります)
モード2	新聞のテレビ欄のようにチャンネルが横に並びます。
モード3	番組表と予約リストが同時に表示されます。

電子番組表について詳しくは、**[2. 操作編] 34 ~ 35** ページをご覧ください。

1 テレビと本機の準備をし、73 ページの手順 2 ~ 4 を行います

2 「表示方式設定」を選んで決定します

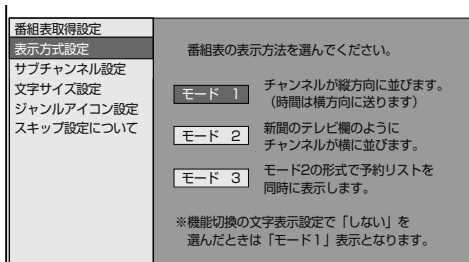

「サブチャンネル設定」「文字サイズ設定」「ジャンルアイコン設定」は、別冊の**[2. 操作編] 191** ページをご覧ください。

3 「モード1」「モード2」「モード3」のいずれかを選んで決定します

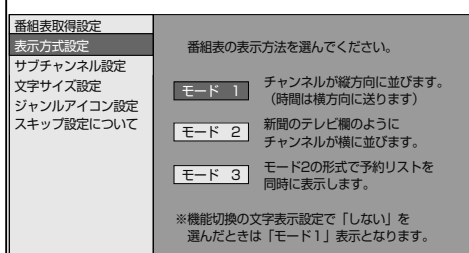

4 [終了] を押して設定を終了します

ご注意

- ・「モード2」「モード3」は、デジタルハイビジョン対応テレビと次のいずれかの接続・設定をし、かつ「文字表示設定」(→**[2. 操作編] 191** ページ)を「する」にしているとき表示されます。
- D 映像ケーブルで接続し、「D 映像出力設定」を「D3/D4/D5」にしているとき(→**[2. 操作編] 188** ページ)
- HDMI ケーブルで接続し、「HDMI 映像出力設定」を「オート」、「1080/60p 固定」または「1080i 固定」にしているとき(→**[2. 操作編] 188** ページ)

チャンネルの個別設定

登録された地上デジタル放送のチャンネルを確認し、登録先のリモコンの数字ボタンを変更したり、選局ボタンでの選局時にスキップするかどうか、あるいはチャンネルに4桁目(枝番)がある場合の設定を行います。

地上デジタル放送チャンネル(工場出荷時)

チャンネルボタン(ふた内)	放送局名	チャンネル番号
1あ	NHK総合	011
2か	NHK教育	021
3き	—	—
4た	日本テレビ	041
5な	テレビ朝日	051
6は	TBS	061
7ま	テレビ東京	071
8や	フジテレビジョン	081
9ろ	TOKYO MX	091
10.0	—	—
11わ	—	—
12.1	放送大学	121

※2010年9月現在

1 テレビと本機の準備をします (→45 ページ手順 4 ~ 5)

- ① テレビと本機の電源を入れます
- ② テレビの入力を本機を接続した入力に切り換えます

2 リモコンの[D] を押し「地上デジタル放送」を選局します

3 ホームメニューから「設定」を選んで決定します (→62 ページ手順 2 ~ 3)

4 「視聴準備」- 「チャンネル設定」を選んで決定します



5 「地上デジタル」を選んで決定します

地上アナログ	
地上デジタル	地上デジタル放送の受信チャンネルの設定です。 (チャンネル設定をする前に、必ず地域設定をお住まいの地域に設定しておいてください)
B S デジタル	
C S デジタル	
デジタル登録	
地デジ難視対策放送	
ケーブルテレビ	

6 「地上デジタル—個別」を選んで決定します

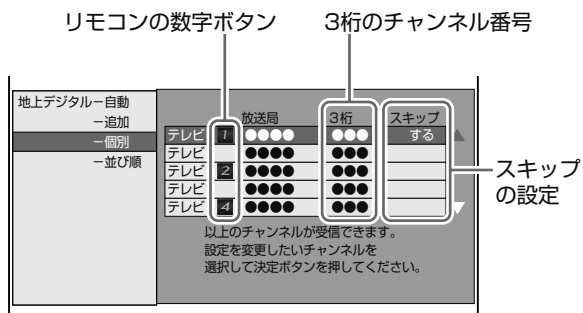

- ・確認だけの場合は(終了)を押して設定を終わってください。

7 変更したいチャンネルを選んで決定します



登録先の数字ボタン変更

ここで選んだチャンネルを、お好きなリモコン番号に割り当てることができます。

8 「数字ボタン」を選んで決定します

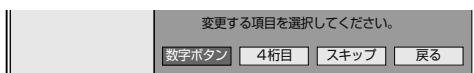

- ・「スキップ」を選んで決定した場合→「**■**視聴しないチャンネルのスキップ設定」(右記) **8** へ
- ・「4桁目」を選んで決定した場合→「**■**4桁目(枝番)の変更」(右記) **8** へ

9 変更したい番号をリモコンふた内の数字ボタン([1あ] ~ [12.]全])で入力して決定します

- ・他のチャンネルの数字ボタンと重複した場合は「数字ボタンが重複しています。数字ボタンを置き換えますか」画面が表示されます。置き換える場合は「確認」で決定してください。

10 「確認」を選んで決定します

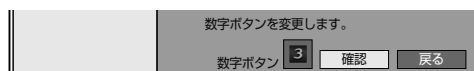

- ⇒数字ボタンの登録内容が変更されます。
- ・設定を終わる場合は(終了)を押します。

■視聴しないチャンネルのスキップ設定

左記の手順 **7** で選んだチャンネルを、での選局時にスキップさせることができます。

8 「スキップ」を選んで決定します

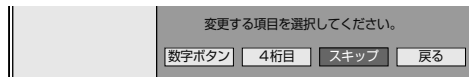

9 「する」を選んで決定します

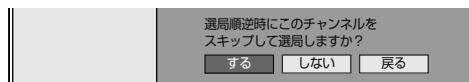

10 「番組表の表示時にも、このチャンネルをスキップしますか？」が表示されたら、「する」を選んで決定します

- ・スキップ設定した地上デジタル放送のチャンネルが、番組表に表示されなくなります。

⇒放送チャンネル一覧表のスキップ欄に「する」が表示されます。



- ・設定を終わる場合は(終了)を押します。

■4桁目(枝番)の変更

3桁チャンネル番号が重複している場合は4桁目(枝番)を変えて区別ができます。

8 「4桁目」を選んで決定します

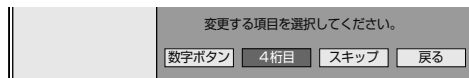

9 変更する4桁目の数字をリモコンふた内の数字ボタン([1あ] ~ [10.]全])で入力して決定します



4桁目の枝番

- ・4桁目(枝番)が重複した場合は「4桁目(枝番)を置き換えますか」画面が表示されます。置き換える4桁目(枝番)を入力して決定してください。
- ・はじめから4桁目(枝番)が「0」になっている場合は変更できません。

10 「確認」を選んで決定します

- ⇒チャンネルの4桁目に変更されます。
- ・設定を終わる場合は(終了)を押します。

地上デジタル放送のチャンネル番号と枝番について

- ・地上デジタル放送では、チャンネルボタン（リモコンふた内の1_{ch}～12_{ch}）のチャンネル番号のほかに、3桁のチャンネル番号が付けられています。1つの放送局が複数の番組を同時に放送する場合には、3桁のチャンネル番号で区別することになります。
- ・3桁のチャンネル番号は、放送地域内（都府県、北海道は7地域）ではそれぞれ別番号になっています。したがって、通常は3桁で放送番組を特定できます。ただし、本機をお使いになる地域によっては、隣接する地域の放送も同じチャンネル番号で受信できることがあります。この場合は、さらにもう1桁を入力して選局することになります。その1桁の番号を「4桁目(枝番)」といいます。

チャンネルの追加

自動設定で登録した後に新たに開局した放送局を受信したい場合など、チャンネルを追加する場合の設定です。

1 74 ページ「チャンネルの個別設定」の手順 1～5 を行います

2 「地上デジタルー追加」を選んで決定します

3 「する」を選んで決定します

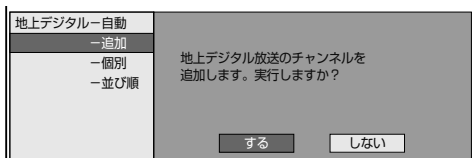

⇒追加設定が始まります。

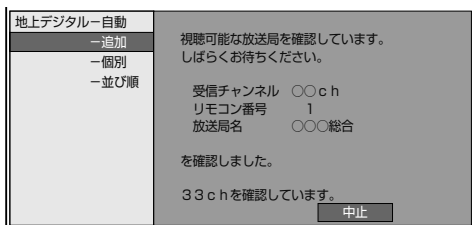

- ・追加設定が終わると以下の画面が表示されます。

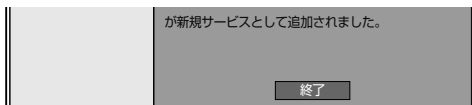

4 「終了」で決定します

5 (終了)を押して設定を終了します

リモコン番号とチャンネルの並び順変更

1 74 ページ「チャンネルの個別設定」の手順 1～5 を行います

2 「地上デジタルー並び順」を選んで決定します

3 「設定1」「設定2」「設定3」のいずれかを選んで決定します

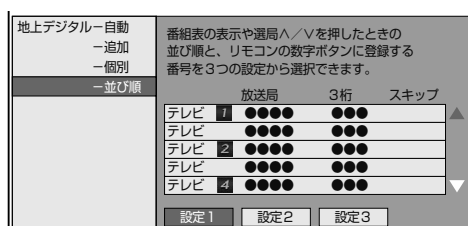

「設定1」

- ・リモコン番号 : 放送局推奨の番号。
- ・並び順 : 放送局推奨の並び順。

「設定2」

- ・リモコン番号 : 地上アナログ放送と同等。
- ・並び順 : 地上アナログ放送と同等。

「設定3」

- ・リモコン番号 : 放送局推奨の番号。
- ・並び順 : リモコン番号の若い順。

⇒リモコン番号と並び順が変わります。

4 (終了)を押して設定を終了します

BS・110度CS デジタル放送のチャンネル設定

登録された放送のチャンネルを確認し、登録先のリモコンの数字ボタンを変更したり、選局ボタンでの選局時にスキップするかどうかの設定を行います。

- 工場出荷時、110度CS デジタル放送、データ放送（ラジオ放送）はリモコンの数字ボタンには登録されていません。

1 74 ページ「チャンネルの個別設定」の手順 1 ~ 4 を行います

2 「BS デジタル」または「CS デジタル」を選んで決定します

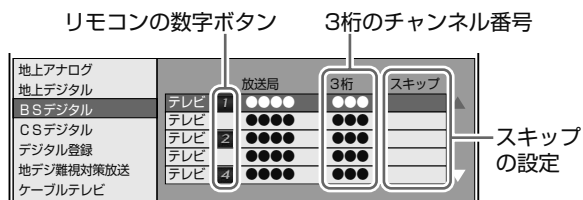

- 確認だけの場合は **終了** を押して設定を終わってください。

3 変更したいチャンネルを選んで決定します

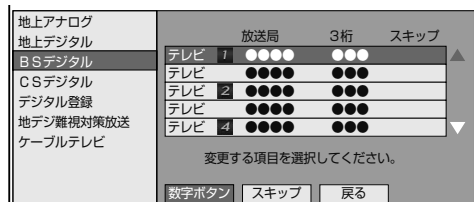

登録先の数字ボタン変更

4 「数字ボタン」を選んで決定します

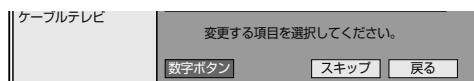

5 変更したい番号をリモコンふた内の数字ボタン(1 あ ~ 12 全) で入力して決定します

- 他のチャンネルの数字ボタンと重複した場合は「数字ボタンが重複しています。置き換えますか?」の画面が表示されます。
- 置き換える場合は「確認」で決定してください。

6 「確認」を選んで決定します

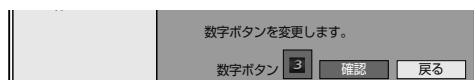

⇒数字ボタンの登録内容が変更されます。

- 設定を終わる場合は **終了** を押します。

■地デジ難視対策放送チャンネルをすべてスキップさせたいとき

- 地デジ難視対策放送とは、電波状況が悪く、地上デジタル放送が受信できない地域への受信対策として、衛星を利用した再送信サービスです。一般の地域ではご利用できないサービス放送です。
- BS デジタル放送の番組表や、選局時にそのチャンネルをスキップさせたいときは、つぎの手順でスキップ設定を行ってください。

1 74 ページ「チャンネルの個別設定」の手順 1 ~ 4 を行います

2 「地デジ難視対策放送」を選んで決定します

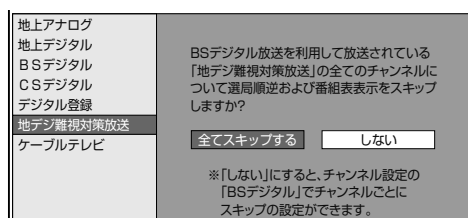

3 「全てスキップする」を選んで決定します

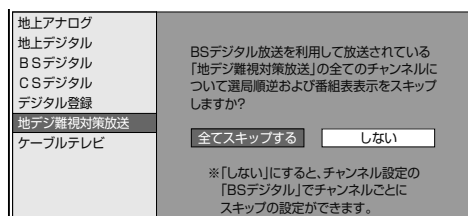

- 選局したときや、番組表を表示したときに「地デジ難視対策放送」のチャンネルがすべてスキップされます。

デジタル放送を視聴するための設定をする

■視聴しないチャンネルのスキップ設定

77 ページ「BS・110度CS デジタル放送のチャンネル設定」の手順 **3** で選んだチャンネルを、での選局時にスキップさせることができます。

4 「スキップ」を選んで決定します



5 「する」を選んで決定します



6 「番組表の表示時にも、このチャンネルをスキップしますか？」が表示されたら、「する」を選んで決定します

・スキップ設定したBS・110度CS デジタル放送のチャンネルが、番組表に表示されなくなります。
⇒放送チャンネル一覧表のスキップ欄に「する」が表示されます。

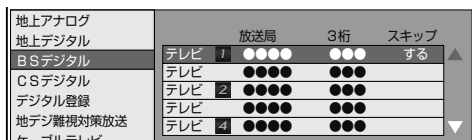

・設定を終わる場合は  を押します。

リモコンに登録されているチャンネルの確認

リモコンの数字ボタンに登録されているデジタル放送のチャンネルを確認できます。

1 テレビと本機の準備をします (→ 45 ページ手順 **4** ~ **5**)

2 確認したい放送を選局します



・登録するときは、登録したいチャンネルを選局します。

3 ホームメニューから「設定」を選んで決定します (→ 62 ページ手順 **2** ~ **3**)

4 「 視聴準備」- 「チャンネル設定」を選んで決定します

5 「デジタル登録」を選んで決定します ⇒登録されているチャンネルの一覧が表示されます。





・ (ふた内) を押すと、放送の種類が切り換わります。
・確認だけの場合は  を押して設定を終わってください。

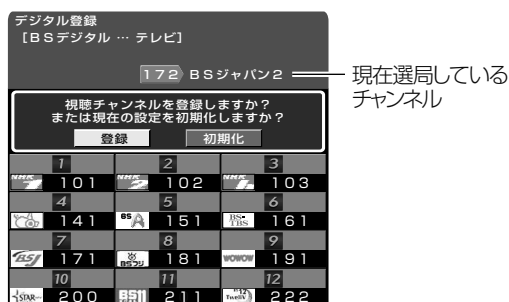

6 登録する場合は「登録」を選んで決定します



・「初期化」を選んで決定すると、工場出荷時の設定に戻ります。

7 登録したいチャンネルボタンを選んで決定します

・リモコンふた内の数字ボタン ( ~ ) を押すことによっても選択・決定できます。

[例] 「BS ジャパン 2」(172 チャンネル) を選局している場合で、そのチャンネルを  に登録するときはチャンネルボタン  を押します。

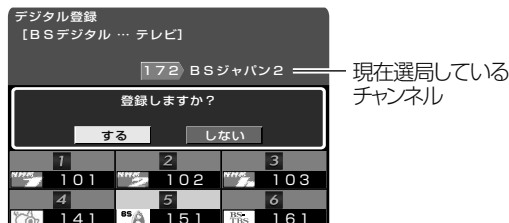

8 「する」を選んで決定します

9 を押して設定を終了します

デジタル放送の双方向通信の設定をする (LAN)

有線 LAN 設定を行う

- LAN 接続の方法、利用できるサービスは、**39** ページをご覧ください。
- DHCP サーバー機能のない (使用していない) モデムまたはルーターをお使いの場合は、本機の情報を入力します。設定の前に、次の情報がそろっているか、ご確認ください。確認後、メモ欄にメモしておくことをおすすめします。

メモ欄

IP アドレス	<input type="text"/>
ネットマスク	<input type="text"/>
ゲートウェイ	<input type="text"/>
DNS のアドレス	プライマリ <input type="text"/>
	セカンダリ <input type="text"/>

- またプロバイダの情報も必要です。設定の前に、次の情報がそろっているか、ご確認ください。

プロキシサーバーのアドレス	<input type="text"/>
プロキシサーバーのポート番号	<input type="text"/>

ご注意

- プロバイダと LAN 接続の契約をしていない場合は、LAN 接続での双方向サービスが楽しめません。
- アクトビラや TSUTAYA TV をお楽しみになるときはプロキシサーバーを設定しないでください。プロキシサーバーを通じてインターネットに接続する環境の場合、アクトビラ ビデオや TSUTAYA TV が視聴できない、一部の動作に制限が出る場合があります。

準備 電源を切った状態で LAN ケーブルを接続します (→ 39 ページ)

お知らせ

- 電源を入れた状態で LAN ケーブルを接続したときは、回線接続ができない場合があります。

1 テレビと本機の準備をします (→ 45 ページ手順 4 ~ 5)

2 ホームメニューから「設定」を選んで決定します (→ 62 ページ手順 2 ~ 3)

3 「視聴準備」 - 「通信設定」を選んで決定します

4 「LAN 接続方法」 - 「有線」を選んで決定します

- 「有線」を選ぶと「無線」の設定変更はできません。
- 無線 LAN 接続で一度設定している場合、ホームネットワーク設定 (→ 83 ページ) を「する」にしている場合は、一度「しない」に設定し直してから設定してください。

5 「LAN 設定 (有線)」を選んで決定します

6 「変更する」を選んで決定します

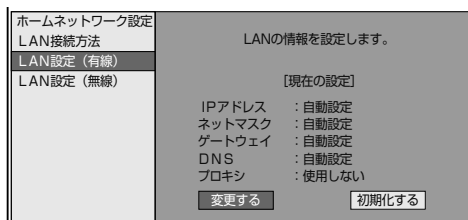

■ IP アドレスを設定する

7 「する」または「しない」を選んで決定します



「する」

- IP アドレスを自動で取得します。(モデムまたはルーターの DHCP サーバー機能を利用します。)

「しない」

- 「IP アドレス」、「ネットマスク」、「ゲートウェイ」を、ソフトウェアキーボードを使って入力します。(入力方法は、**2 操作編 148** ページをご覧ください。)それぞれの欄の設定値は、ブロードバンドルーターの仕様を確認してください。

8 「次へ」で決定します

■ DNS の IP アドレスを設定する

9 「する」または「しない」を選んで決定します



「する」

- DNS の IP アドレスを自動で取得します。(モデムまたはルーターの DHCP サーバー機能を利用します。)

「しない」

- 「プライマリ」と「セカンダリ」の IP アドレスを、ソフトウェアキーボードを使って入力します。それぞれの欄の設定値は、ブロードバンドルーターの仕様を確認してください。

10 「次へ」で決定します

■プロキシサーバーのアドレスを設定する

11 「する」または「しない」を選んで決定します

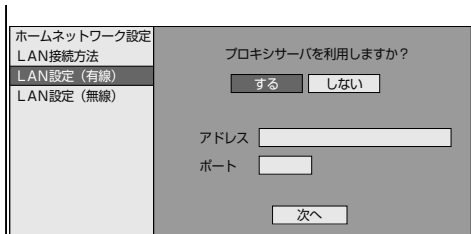

- 「する」**
- ・プロバイダから指定されているプロキシサーバーの「アドレス (IP アドレス)」と「ポート (番号)」を、ソフトウェアキーボードを使って入力してください。
- 「しない」**
- ・次の手順に進みます。

12 「次へ」で決定します

■詳細な設定をする

13 「する」または「しない」を選んで決定します

- ・通常は「しない」に設定してください。

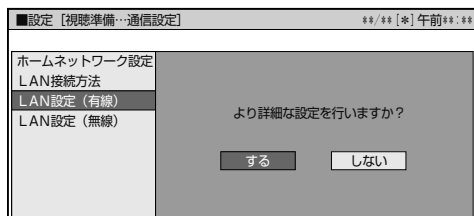

- 「する」** → 手順 **14** へ
- 「しない」** → 手順 **15** へ

■LAN 接続スピードを設定する

14 「自動検出」を選んで決定します

- ・通常は設定の必要がありません。通信がうまくいかないときなどに、設定を変更して確認します。



■LAN に接続するためのテストをする

15 設定内容を確認し、「テスト実行」を選んで決定します

- ・テスト実行は、IP アドレスを自動で取得する設定のときのみです。IP アドレスを自動で取得しない場合は、「テスト実行」は選べません。

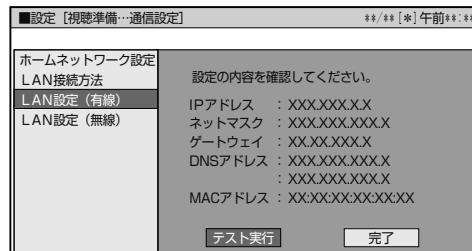

■LAN 設定の内容を確認 (再設定) する

16 テレビと本機の準備をします (→ 45 ページ手順 **4** ~ **5**)

17 ホームメニューから「設定」を選んで決定します (→ 62 ページ手順 **2** ~ **3**)

18 「視聴準備」 - 「通信設定」を選んで決定します

19 「LAN 設定 (有線)」を選んで決定します

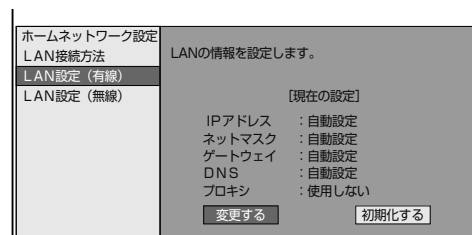

- ・「初期化する」を選んで決定すると、LAN 設定の内容が工場出荷時の状態に戻ります。

20 79 ページ手順 **6** ~このページの 手順 **15** を行い、再設定します

無線 LAN 設定を行う

- 本機を無線で LAN に接続するには、無線 LAN 対応のブロードバンドルーター (アクセスポイント) への接続設定が必要です。(無線 LAN で利用できるサービスは、**39** ページをご覧ください。)
- 無線 LAN 接続には本機と通信ができる無線 LAN 対応のブロードバンドルーター (市販品) が必要です。
 - 本機は、無線 LAN 高速化規格 IEEE802.11n、および無線 LAN 規格 IEEE802.11a/g/b に対応しています。(IEEE802.11n での接続を推奨します。)
 - 対応チャンネル 2.4GHz 帯：1～13ch
対応チャンネル 5GHz 帯：36～48ch (W52)、52～64ch (W53)、100～140ch (W56)
 - 無線 LAN の接続方式について、詳しくはお使いの機器 (ブロードバンドルーターなど) のメーカーにお問い合わせください。
 - 無線 LAN は、すべての住宅環境でワイヤレス接続、性能を保証するものではありません。
 - 無線 LAN は、距離や障害物の影響で伝送速度がさがったり、同一周波数を使う機器の影響でつながることがあります。
 - 本機は公衆 LAN への接続には対応しておりません。通信端末認定品の市販ルーターなどを用いて LAN 接続をしてください。

▼接続例 (回線業者やプロバイダにより、必要な機器や接続方法が異なります。)

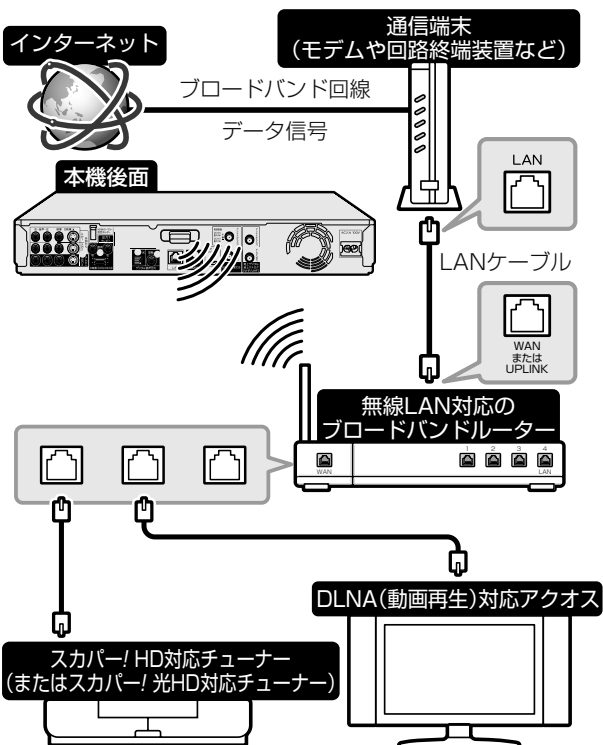

ご注意

- プロバイダと LAN 接続の契約をしていない場合は、LAN 接続での双方向サービスが楽しめません。
- アクトビラや TSUTAYA TV をお楽しみになるときはプロキシサーバーを設定しないでください。プロキシサーバーを通じてインターネットに接続する環境の場合、アクトビラ ビデオや TSUTAYA TV が視聴できない、一部の動作に制限が出る場合があります。

無線 LAN 製品ご使用時におけるセキュリティに関するご注意

無線 LAN では、LAN ケーブルを使用する代わりに、電波を利用してパソコン等と無線アクセスポイント間で情報のやり取りを行うため、電波の届く範囲であれば自由に LAN 接続が可能であるという利点があります。

その反面、電波はある範囲内であれば障害物 (壁等) を越えてすべての場所に届いてしまいます。セキュリティに関する設定を行うことで、以下のようなことを防げます。

●通信内容を盗み見られる

悪意ある第三者が、電波を故意に傍受し、ID やパスワード又はクレジットカード番号等の個人情報、メールの内容等の通信内容を盗み見られる可能性があります。

●不正に侵入される

悪意ある第三者が、無断で個人や会社内のネットワークへアクセスし、個人情報や機密情報を取り出す (情報漏洩)。

特定の人物になりすまして通信し、不正な情報を流す (なりすまし)。傍受した通信内容を書き換えて発信する (改ざん)。

コンピュータウイルスなどを流しデータやシステムを破壊する (破壊)。本来、無線 LAN カードや無線アクセスポイントは、これらの問題に対応するためのセキュリティの仕組みを持っていますので、無線 LAN 製品のセキュリティに関する設定を行って製品を使用することで、その問題が発生する可能性は少なくなります。

お客様自身の判断と責任においてセキュリティに関する設定を行い、製品を使用してください。

LAN 接続方法を設定する

本機ではセキュリティ設定を行わないと、無線 LAN はご使用できません。

1 79 ページ「有線 LAN 設定を行う」の手順 1～3 を行います

2 「LAN 接続方法」を選んで決定します

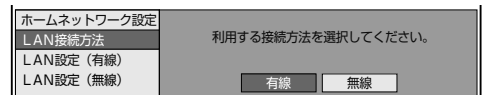

3 「無線」を選んで決定します

- 「無線」を選ぶと「有線」の設定変更はできません。
- 有線 LAN 接続で一度設定している場合、ホームネットワーク設定 (→ **83** ページ) を「する」にしている場合は、一度「しない」に設定し直してから設定してください。

無線 LAN の接続設定をする

4 「LAN 設定 (無線)」を選んで決定します

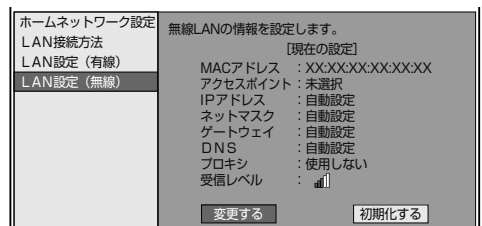

- 表示される MAC アドレスは、本機の無線 LAN ユニットの MAC アドレスです。

5 「変更する」を選んで決定します

- ・利用可能なアクセスポイントが表示されます。
- ・「初期化する」を選んで決定すると、LAN 設定の内容が工場出荷時の状態に戻ります。

6 利用するアクセスポイントを選んで決定します

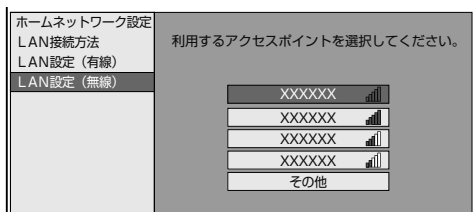

- ・「その他」を選択したときは、アクセスポイント名を入力して「次へ」を選んで決定します。(入力方法は、[2. 操作編 148](#) ページをご覧ください。)

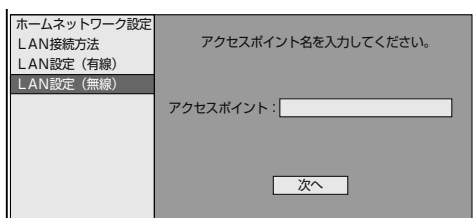

7 セキュリティ方式を選んで決定します

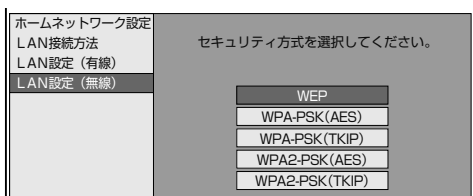

8 セキュリティキーを入力し、「次へ」で決定します

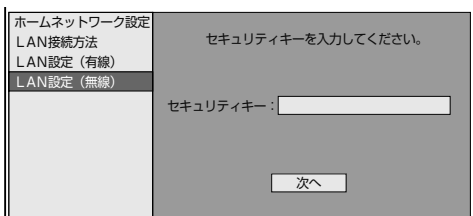

- ・セキュリティキーについては、お使いのルーターの取扱説明書をご覧ください。

9 「テスト実行」を選んで決定します

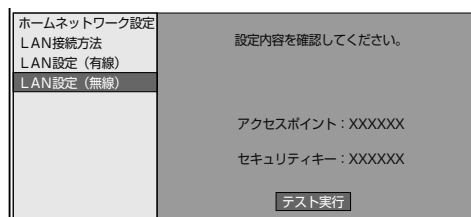

- ・アクセスポイントに接続できない場合は、[81](#) ページ手順 [4](#) に戻ります。
お使いのルーターの接続状況をご確認ください。

10 IPアドレス設定、DNSのIPアドレス設定、プロキシサーバーのアドレス設定を行います。79 ページ手順 6 ~ 80 ページ手順 11 の操作を行い、設定してください。

11 設定内容を確認し、「テスト実行」を選んで決定します

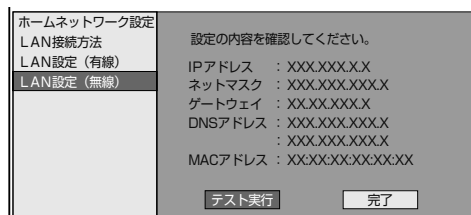

- ・テスト実行は、IP アドレスを自動で取得する設定のときのみです。IP アドレスを自動で取得しない場合は、「テスト実行」は選ばません。
- ・テストが完了すると手順 [4](#) に戻ります。設定を終わる場合は [終了](#) を押します。

セキュリティ方式について

本機は、WEP、WPA-PSK (TKIP/AES)、WPA2-PSK (TKIP/AES) のセキュリティ方式に対応しています。お使いのブロードバンドルーターが対応しているセキュリティ方式をご確認のうえ、より強固なセキュリティ設定をされることを推奨します。

セキュリティ方式		説明
WEP		WEP キーと呼ばれる暗号化キーでデータを暗号化する方式です。
WPA-PSK	TKIP	それぞれに強力な暗号化の規格である TKIP と、さらに強力な暗号化の規格である AES があります。
	AES	
WPA2-PSK	TKIP	
	AES	

セキュリティキー (暗号化キー) について

各セキュリティ方式を設定する際に、暗号化を行うための鍵であるセキュリティキー (暗号化キー) の入力が必要となります。お使いのブロードバンドルーターの取扱説明書をご確認のうえ、セキュリティキー (暗号化キー) を入力してください。

ホームネットワークを設定する

ホームネットワーク（シャープ製 DLNA 対応テレビで再生、スカパー！HD 対応チューナーから録画）を利用するために、必要な設定です。

・初期設定でホームネットワーク設定を行ったときは設定の必要はありません。

ご注意

- ・ホームネットワークを利用するには、LAN 接続と LAN 設定が必要です。
- ・LAN 接続（→ 39 ページ）
- ・LAN 設定
 - 有線 LAN 設定（→ 79 ページ）
 - 無線 LAN 設定（→ 81 ページ）

1 テレビと本機の準備をします
（→ 45 ページ手順 4 ~ 5）

2 ホームメニューから「設定」を選んで決定します（→ 62 ページ手順 2 ~ 3）

3 「視聴準備」 - 「通信設定」を選んで決定します

4 「ホームネットワーク設定」を選んで決定します

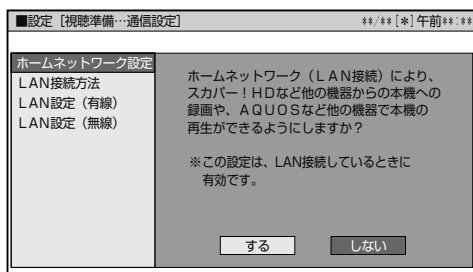

5 「する」を選んで決定します

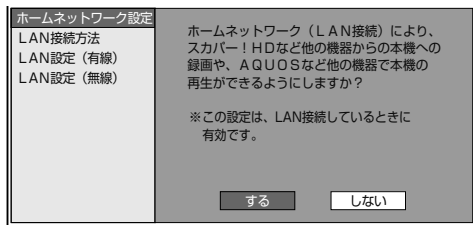

6 終了を押して設定を終了します

ホームネットワークで楽しめること

■ 別の部屋のテレビから再生

- ・DLNA（動画再生）対応のシャープ製液晶テレビ「アクオス」とLAN 接続すると別の部屋から再生が行えます。

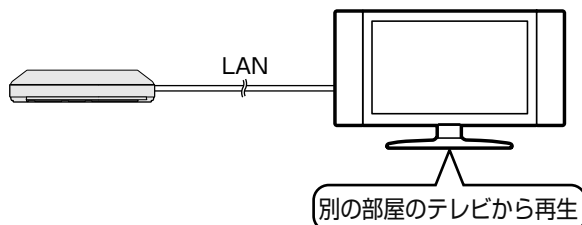

■ スカパー！HD 対応チューナーの映像を録画（「スカパー！HD 録画」）

スカパー！HD対応チューナー
（またはスカパー！光HD対応チューナー）

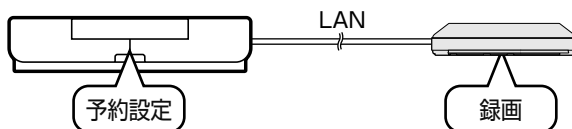

お知らせ

- ・ホームネットワークや「スカパー！HD 録画」のみを利用するときは、プロバイダ契約は不要です。
- DLNA（動画再生）対応テレビやスカパー！HD 対応チューナー（または、スカパー！光 HD 対応チューナー）と本機を直接 LAN 接続するときは、LAN ケーブルクロスタイプのご使用をおすすめします。

ケーブルテレビを録画するための設定をする

ケーブルテレビ（CATV）のデジタルセットトップボックスとi.LINKで接続しているときに便利な設定です。デジタルセットトップボックスから本機に予約録画するとき、予約した時間になると本機の電源が自動的に入り、録画が始まります。録画が終わると電源は自動的に切れます。

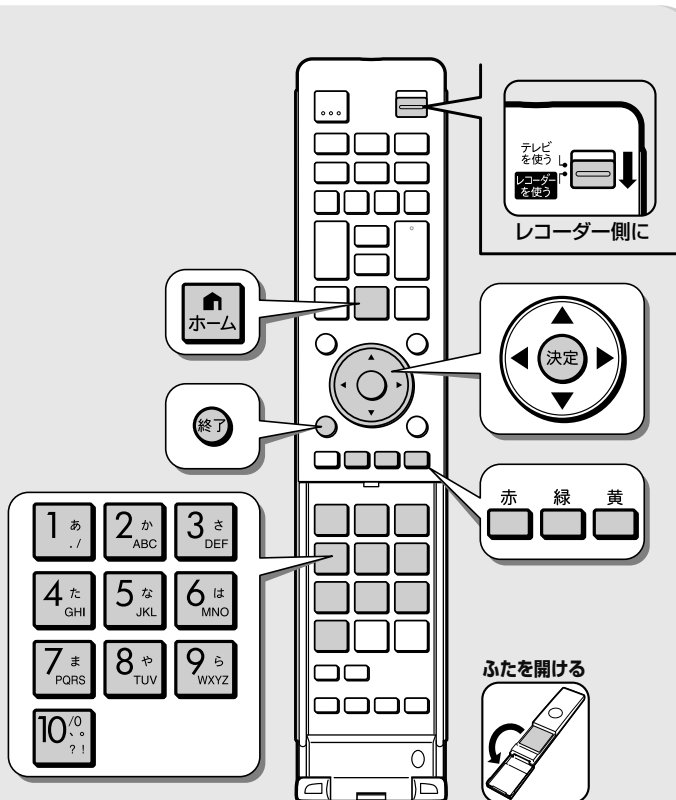

- 1** テレビと本機の準備をします
(→ 45 ページ手順 **4** ~ **5**)
① テレビと本機の電源を入れます
② テレビの入力を本機を接続した入力に切り換えます
- 2** ホームメニューから「 設定」を選んで決定します (→ 62 ページ手順 **2** ~ **3**)
- 3** 「 視聴準備」 - 「チャンネル設定」を選んで決定します
- 4** 「ケーブルテレビ」を選んで決定します

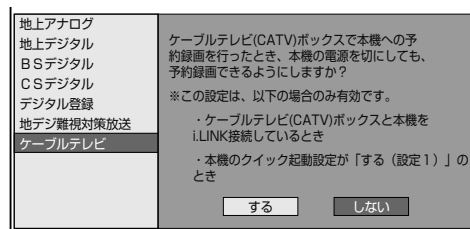

・本機の「クイック起動設定」が、「する(設定2)」または「しない」になっている場合、本機の電源が切れているとこの機能は働きません。

- 5** 「する」を選んで決定します



ご注意

- ・i.LINK 接続で本機に録画可能なデジタルセットトップボックスは、「J:COM」(株) ジュピターテレコム社取り扱いのデジタルセットトップボックスです。
 - ・デジタルセットトップボックスのモデルによっては、本機に対応していない場合があります。
- 動作確認済みのセットトップボックスは、シャープサポートホームページ (<http://www.sharp.co.jp/support/av/dvd>) でご確認ください。

- 6** を押して設定を終了します



・クイック起動設定 (**2. 操作編** 181 ページ) を「する(設定1)」に設定しておくことをおすすめします。本機の電源が「切」の状態でもケーブルテレビからの録画機能が働きます。「する(設定1)」にしたときは、「しない」に比べ待機時消費電力が増加します。

故障かな？と思ったら

次のような現象は故障ではない場合がありますので、修理をお申し付けになる前にお確かめください。

操作ができない（電源が入らない）ときは、まず次のことをお確かめください

- 電源プラグはコンセントから抜けていませんか？ → **42** ページ
- リセットボタンを押して電源を入れなおしてください。
→ **86** ページ

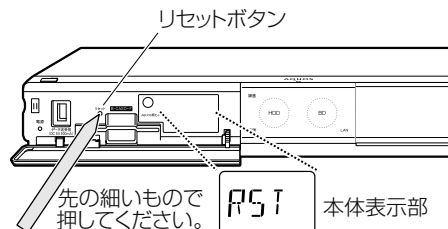

リモコンで操作ができないときは、まず次のことをお確かめください

- リモコンの乾電池は消耗していませんか？ / リモコンの乾電池は正しくセットされていますか？ → **18** ページ
- リモコンの操作範囲内で操作していますか？ / 向きは正しいですか？
→ **18** ページ

- リモコン番号は正しく設定されていますか？ → **59** ページ
本体とリモコンのリモコン番号設定が違っているときは、本体表示部に本体側のリモコン番号が点滅表示されます。リモコン側のリモコン番号設定を本体側のリモコン番号に合わせます。

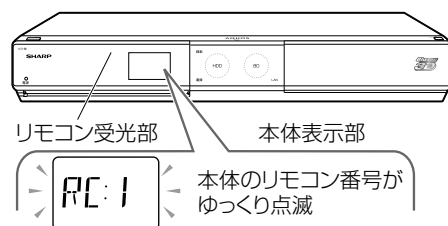

- テレビ / レコーダー切換スイッチの位置は正しいですか？
→ **2** 操作編 **28** ページ
操作したいほうに確実に切り換えてご使用ください。
- テレビの入力切換（外部入力）は正しく切り換えましたか？
→ **45** ページ手順 **5**
テレビの入力を本機を接続した外部入力に切り換えてください。



初期設定画面が表示されないとき（映像や音が出ないとき）は、まず次のことをお確かめください

- アンテナや映像・音声ケーブルは正しく接続されていますか？
入力と出力を間違えて接続していませんか？
→ **20** ~ **29** ページ
- テレビの入力切換（外部入力）は正しく切り換えましたか？
→ **45** ページ手順 **5**
テレビの入力を本機を接続した外部入力に切り換えてください。
- テレビの入力スキップが設定されていませんか？
本機を接続した入力がスキップ設定されていないか確認してください。
- 電源を入れた状態で HDMI ケーブルを抜き差ししていませんか？
電源を切ってから、本機とテレビの HDMI ケーブルを接続し直し、電源を入れてください。

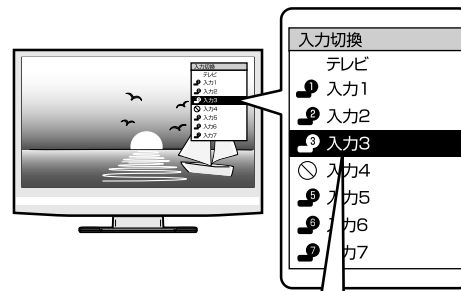

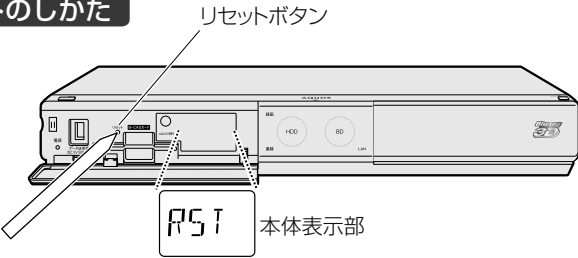

- シャープ製のファミリンク対応テレビと HDMI ケーブルで接続したときは、本機の製品名が表示されます。製品名が表示されている外部入力を選びます。

それでも操作できないときは、**86** ~ **89** ページをご覧ください。

	こんなときは	ここを確かめてください	ページ
操作ができない	極端に寒い場所でお使いのとき	<ul style="list-style-type: none"> 使用温度範囲内でお使いですか。 極端に寒い場所では本機を使用するときは、HDD(ハードディスク)保護のため(暖機のため)HDDの準備が必要です。電源を入れてから使用できるまで、時間がかかりますのでしばらくお待ちください。 	2. 操作編 238
	操作の途中で画面が止まり、操作ボタンを受けつけない	<ul style="list-style-type: none"> 一度電源を「切」にし、再度電源を入れ直してください。 電源が切れない、または症状が改善しない場合は、本体のリセットボタンを先の細いもので押してください。本体表示部に「RST」が表示されます。 <p>リセットのしかた</p>  <p>リセットボタン</p> <p>RST 本体表示部</p> <p>リセットボタンを押すと電源が「切」になります。電源を入れ直してください。 ※ リセットしても、録画したタイトルや予約情報などはそのまま保存されています。ただし、録画途中や保存前の情報は、残らない場合があります。</p> <ul style="list-style-type: none"> 本体のリセットボタンを押しても改善されない場合は、電源を「切」にします。その後、電源プラグをコンセントから抜き、再度差し込んでください。 電源を入れるとシステムの確認のため「電源プラグの抜き差しやリセット操作などによりディスクを確認しています。完了まで10分以上かかる場合があります。」のメッセージが表示されることがあります。このようなときは、表示が消えるまでお待ちください。 <p>※ 状況が改善されない場合は、販売店またはシャープお客様相談センターにご相談ください。</p>	— 42 2. 操作編 226 2. 操作編 237
電源が入らない	電源が入らない	<ul style="list-style-type: none"> 本体表示部に「WIFI」が表示されているときはシステム準備中です。消えるまでお待ちください。 電源プラグがコンセントに差し込まれている場合は、いったん電源プラグを抜き、約1分後にもう一度電源プラグを差し込んでから、電源を「入」にしてください。それでも直らない場合は、本機をリセット(上記)してください。 	42 42
本体の音/動作	電源を「切」にしたのに動作音がする	<ul style="list-style-type: none"> 録画予約、ダウンロード、番組表情報取得、B-CASカード内の契約情報の更新などを実行しているときは本体内部の電源が入っているため、動作音(冷却ファンが回転)がします。 一発(クイック)起動待機中は本体内部の電源が入っているため、動作音(冷却ファンが回転)がします。 	14 14 2. 操作編 181
	何も操作していないのに音がする	<ul style="list-style-type: none"> 電源が入った状態で一定時間何も操作していないとき、HDD(ハードディスク)の動作音がする場合があります。 	—
	電源を切った後、時計表示が出ない	<ul style="list-style-type: none"> 「電源オフ時計表示設定」を「する」に設定してください。 電源を切った後、電子番組表データの取得中は、「EPG」と表示されます。放送局との通信中は「RST」と表示されます。時計は表示されません。 	2. 操作編 192 2. 操作編 15
	電源を入れると「アンテナ線の接続や設定に不具合がありますのでBS/CS電源を「切」にしました。」のメッセージが出て操作できない	<ul style="list-style-type: none"> メッセージが出て放送が受信できるときは、終了ボタンを押し、「BS・CSアンテナ電源」を「切」に設定してください。 メッセージが出て放送が受信できないときは、電源を切り、アンテナ線の接続を確認してください。 	70 20~25

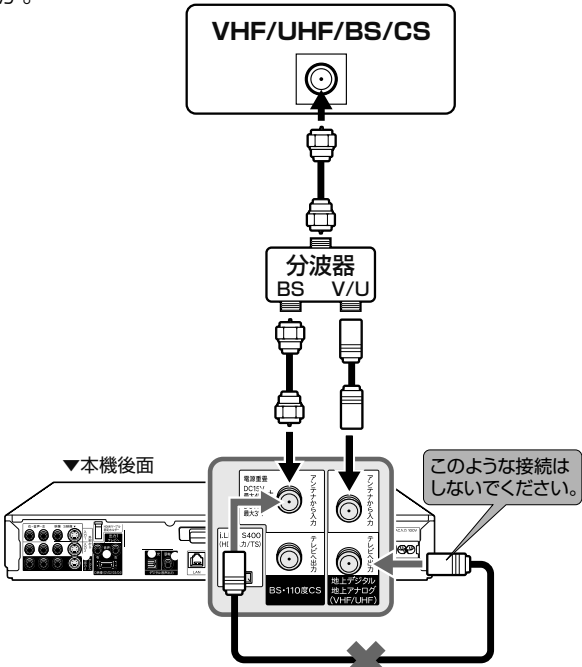
	こんなときは	ここを確かめてください	ページ
本体の音／動作(つづき)	本機のリモコンで操作すると、他のDVD機器(当社製)やテレビも動作してしまう	<ul style="list-style-type: none"> 他のDVD機器(当社製)の場合は、本機のリモコン番号を切り換えてください。 リモコン機能を持つテレビの一部には、本機のリモコンにより誤動作するものがあります。本機と離してご使用ください。 	59 -
	画面が止まり、リモコンで操作できない	<ul style="list-style-type: none"> 本体の電源ボタンで電源を「切」にし、電源を入れ直してみてください。 電源が切れないときは、本体のリセットボタンを押してください。本体表示部に「RST」の表示が出ます。 	- 86
	本機のリモコンでテレビの操作ができない	<ul style="list-style-type: none"> テレビメーカー指定の設定をしてください。 シャープ製デジタルチューナー内蔵のテレビ「アクオス」の場合は、リモコンのテレビメーカー指定を「シャープC1」または「シャープC2」に設定すればテレビのすべての操作ができます。その他のテレビでは、電源、音量、選局、入力切替が操作できます。 	55 55
	リモコンのテレビ／レコーダー切替スイッチを「レコーダーを使う」側にしても、テレビの入力が自動で切り換わらない	<ul style="list-style-type: none"> この機能が使えるのは、シャープ製デジタルチューナー内蔵のテレビ「アクオス」を接続したときです。 リモコンのメーカー指定の設定が「シャープC1」または「シャープC2」になっていますか？ リモコンの自動入力切替の設定は済んでいますか？ リモコンのテレビ／レコーダー切替スイッチを操作するときは、リモコンをテレビに向けて操作してください。 	56 55 56～58 -
放送が映らない	デジタル放送の画面が映らない	<ul style="list-style-type: none"> B-CASカードが正しく挿入されているか確認してください。 「BS・CSアンテナ電源」が「切」になっていませんか？ 	41 70
	110度CSデジタル放送を受信できない	<ul style="list-style-type: none"> 映像、音声のない放送ではありませんか？ 有料チャンネル、有料番組は、受信契約をしたB-CASカードを本機に挿入しないと受信(録画)できません。 	- 41
	テレビのBS・110度CS放送が映らない	<ul style="list-style-type: none"> 本機のBS・CSアンテナ電源を「オート」に設定しているときは、本機の電源を切るとアンテナの電源も「切」になります。テレビのアンテナ電源を「オート」または「入」に設定してください。 アンテナ線はテレビにも接続されていますか？ 「アンテナ設定」-「BS・CS信号出力設定」が「しない」に設定されていませんか。「しない」に設定されているとBS・110度CSアンテナ出力端子からテレビへ信号が出力されません。 	70 20～25 71
	地上デジタル放送が映らない、映りが悪い	<ul style="list-style-type: none"> お使いのアンテナはUHFアンテナですか。地上デジタル放送を受信するには、UHFアンテナが必要です。 地上デジタル放送を視聴するための準備(アンテナ接続、地域選択、チャンネル設定など)ができていないか、ご確認ください。 VHF/UHF用アンテナケーブルが正しく接続されているか、抜けかかっているかなどをご確認ください。 アンテナケーブルは「VHF/UHF用アンテナケーブル」(付属品または市販品)をお使いください。 「ホーム」-「設定」-「視聴準備」-「アンテナ設定」-「電源・受信強度表示」で下記を行ってください。アンテナ受信強度が最高レベル(60以上)になるように、アンテナの向きを調整してください。 ケーブルテレビ(CATV)会社で地上デジタル放送を配信していても、トランスモジュレーション方式の地上デジタル放送には対応していません。 ※ 状況が改善されない場合は、販売店にご相談ください。 「アンテナ設定」-「アッテネーター設定」が「入」に設定されていませんか。「切」に設定し直してください。 	- 20～25、68～76 20～25 - 70 -

こんなときは	ここを確かめてください	ページ
<p style="writing-mode: vertical-rl; text-orientation: upright;">放送が映らない(じじき)</p> <p>BSアンテナを接続したが、BS・110度CS放送が映らない</p>	<ul style="list-style-type: none"> BSアンテナは110度CS放送に対応したアンテナですか。 衛星放送用アンテナケーブルが正しく接続されているか、抜けかかっていないかなどをご確認ください。 アンテナケーブルは「衛星放送用同軸ケーブル」(市販品)をお使いください。 「ホーム」-「設定」-「視聴準備」-「アンテナ設定」-「電源・受信強度表示」で下記①②を行ってください。 <ul style="list-style-type: none"> ① ご自宅にアンテナを単独で設置された場合は、「BS・CSアンテナ電源」を「入」または「オート」に設定してください。 ② アンテナ受信強度が最高レベル(60以上)になるように、アンテナの向きを調整してください。 ご家庭のアンテナ端子がBS・UV信号(地上アナログ・地上デジタル)が混合されている端子の場合、BS・UV分波器を使用し正しくアンテナを接続していますか。 	<p>—</p> <p>20~24</p> <p>—</p> <p>70</p> <p>19~21、23</p>
<p>ケーブルテレビ(CATV)で地上デジタル放送を受信できない</p>	<ul style="list-style-type: none"> 本機はトランスモジュレーション方式に対応しておりません。CATVパススルー方式であれば、次の帯域を受信できます：UHF、VHF、ミッドバンド(MID:C13~C22)帯、スーパーハイバンド(SHB:C23~C63)帯 詳しくはCATV会社にご確認ください。 	<p>—</p>
<p>地上アナログ放送が映らない、映りが悪い</p>	<ul style="list-style-type: none"> 地上アナログ放送のチャンネル設定ができていないか、ご確認ください。 VHF/UHF用アンテナケーブルが正しく接続されているか、抜けかかっていないかなどをご確認ください。 アンテナケーブルは「VHF/UHF用アンテナケーブル」(付属品または市販品)をお使いください。 ※ 状況が改善されない場合は、販売店にご相談ください。 	<p>61~67</p> <p>—</p> <p>—</p>
<p>地上アナログ放送のチャンネル設定を地域番号を使って設定したが、放送を受信できない</p>	<ul style="list-style-type: none"> 「地上アナログー個別」で、個別に設定をしてください。 	<p>67</p>
<p>ケーブルテレビ(CATV)へ加入した場合に、C13ch、C14ch、C15chなどを見るには？</p>	<ul style="list-style-type: none"> 「地上アナログー個別」で「受信チャンネル」をケーブルテレビ放送の受信チャンネルに設定します。 	<p>67</p>

こんなときは	ここを確かめてください	ページ	
画面が映らない／音が出ない	画面が映らない	<ul style="list-style-type: none"> テレビまたはAVアンプ側で、本機をつないだ入力端子を選択してください。 HDCPに対応していないDVI機器には映像が映らない場合があります。(本機のHDMI出力端子は、HDMI機器との接続を目的に設計されています。) 映像出力端子の設定を間違えて画面が映らなくなったときは、リモコンふた内の^{接続設定}  を5秒以上押し続けてください。かんたん設定画面が表示されますので、正しく設定してください。 電源を入れた状態でHDMIケーブルを抜き差ししていませんか。電源を入れた状態でHDMIケーブルを抜き差しすると、映像が映らなくなったり、正しく映らない場合があります。電源を切ってから、本機とテレビのHDMIケーブルを接続し直し、電源を入れてください。 	— — 51 —
	放送の映像も音声も出ない	<ul style="list-style-type: none"> 映像、音声のない放送ではありませんか。 	—
	テレビの1chまたは2chで本機の映像が見られない	<ul style="list-style-type: none"> AV入力端子付きテレビでお楽しみください。 	—
	スピーカーから音が出ない、音が歪む	<ul style="list-style-type: none"> テレビまたはAVアンプなどの音量が「MIN(最小)」になっていませんか。 接続プラグの差し込みかたが不十分、または外れていないか確認してください。 電源を入れた状態でHDMIケーブルを抜き差ししていませんか。電源を入れた状態でHDMIケーブルを抜き差しすると、映像が映らなくなったり、正しく映らない場合があります。電源を切ってから、本機とテレビのHDMIケーブルを接続し直し、電源を入れてください。 	— — —
	音が左右逆になる／片方しか音が出ない	<ul style="list-style-type: none"> 音声ケーブルが左右逆に接続されたり、片方がはずれたりしていませんか。 	22、24、28、29、31
映像が正常に映らない	電波状態が悪く、映像が乱れる(正常に見えない)	<ul style="list-style-type: none"> BS・110度CS放送用アンテナの向きを調整してください。 アンテナケーブルがきちんと接続されているか確認してください。 	70 20~25
	HDMIケーブルでテレビと接続しているが映像が映らない、正常な映像が映らない	<ul style="list-style-type: none"> 電源を入れた状態でHDMIケーブルを抜き差ししていませんか。電源を入れた状態でHDMIケーブルを抜き差しすると、映像が映らなくなったり、正しく映らない場合があります。 電源を入れた状態で誤ってHDMIケーブルを抜いたときは、電源を切ってからHDMIケーブルを接続し直し、電源を入れてください。 	— —
その他	使用中に本体が熱くなる	<ul style="list-style-type: none"> 本機を使用中、使用環境によっては本体キャビネットの温度が若干高くなりますが、故障ではありません。安心してお使いください。 「BS・CSアンテナ電源」を「入」に設定している場合は、本機の電源を切っても本体キャビネットの温度が多少高くなります。 	— 70
	「AQUOS純モード」ランプが点灯しない	<ul style="list-style-type: none"> ファミリンク対応のアクオスとHDMIケーブルで接続していますか。 「ファミリンク設定」の「連動設定」は「する」になっていますか。 HDMIケーブルを使いテレビと接続してください。HDMIケーブルとD映像ケーブルの両方を接続しているときは「ホーム」-「設定」-「映像・音声調整」-「映像・音声設定」-「映像同時出力設定」で「HDMI端子優先」に設定されているか確認してください。 	27、36~38 53 36~38、 [2. 操作編] 187
	ファミリンクが働かない	<ul style="list-style-type: none"> HDMIケーブルを使いテレビと接続してください。HDMIケーブルとD映像ケーブルの両方を接続しているときは「ホーム」-「設定」-「映像・音声調整」-「映像・音声設定」-「映像同時出力設定」で「HDMI端子優先」に設定されているか確認してください。 	36~38、 [2. 操作編] 187

エラーメッセージ（例）

ディスクが正しくなかったり操作を誤ったときは、本体表示部やテレビ画面に次のような表示が出ます。

本体表示部

こんなときは	ここを確かめてください	ページ
表示: WAIT	・本体システム準備中です。「WAIT」表示中は電源が入りませんので、消えるまでお待ちください。	—
表示: Err	・動作不具合が発生しました。一度、電源を「切」にし再度電源を入れ操作してください。	—
表示: RC:1 RC:2 RC:3	・本体のリモコン番号とリモコンの番号が違っています。本体表示部に点滅表示されるリモコン番号に、リモコンの番号を設定し直してください。	59~60
表示: RC:--	・リモコンのテレビ/レコーダー切換スイッチが「テレビを使う」になっています。レコーダーを操作する場合は、「レコーダーを使う」に切り換えて操作してください。 ・アクオスのリモコンを操作している場合にも、信号を受信して表示される場合があります。	2. 操作編 28 —

テレビ画面

■ テレビ視聴に関するメッセージ

	テレビ画面表示	エラーの内容	対応	ページ
—	B-CAS カードを正しく挿入してください。 B-CAS カードを挿入していてもこのメッセージが表示される場合は、カードを差し直してください。	・B-CAS カードの装着が不完全です	・B-CAS カードを正しく挿入してください。	40、 41
A102	この B-CAS カードは使用できません。 正しい B-CAS カードを装着してください。	・B-CAS カードが割れているなど、破損していたり、IC チップが壊れている	・B-CAS カードを一度抜き差ししてみてください。それでもエラーが表示される場合は、B-CAS カスタマーセンターおよびご覧のチャンネルのカスタマーセンターまでご連絡ください。	40、 41
A103	・この番組をご視聴するには、契約登録が必要です。詳細は、ご覧のチャンネルのカスタマーセンターへご連絡ください。 ・この番組は有料放送です。番組を視聴・録画するにはレコーダーに契約済みの B-CAS カードを挿入してください。	・WOWOW や CS デジタル放送などの有料放送を無契約状態で選局した場合	・契約済みの B-CAS カードを挿入してください。 ・ご覧のチャンネルのカスタマーセンターまでご連絡ください。	40、 41 —
A107	この B-CAS カードには必要な情報がありません。 ご覧のチャンネルのカスタマーセンターへご連絡ください。	・ご覧のチャンネル用の B-CAS カードではありません	・ご覧のチャンネル用の B-CAS カードを挿入してください。	40、 41
C000	アクセスできませんでした。	・接続しましたが、サーバーへのアクセスができないとき	・一度別のチャンネルを選局した後、もう一度エラー表示のでたチャンネルを選局し直してみてください。	—
C204	アクセスできませんでした。	・接続しましたが、サーバーへのアクセスができないとき	・ご覧のチャンネルのカスタマーセンターまでご連絡ください。	—
C208	サーバー証明書が不正のため、アクセスを中断します。	・放送で送られたルート証明書が信頼できないため、アクセスを中断したとき	・ご覧のチャンネルのカスタマーセンターまでご連絡ください。	—
C209	サーバー証明書に問題があり、アクセスを中断します。	・放送で送られたルート証明書の形式が不正なため、アクセスを中断したとき	・ご覧のチャンネルのカスタマーセンターまでご連絡ください。	—
E201	・天候の影響やアンテナの接続状況などにより、受信状態が悪くなっています。	・降雪や降雨障害などの電波障害またはアンテナの方向や角度がずれたことによりアンテナ信号が弱くなったとき	・アンテナの向きがずれていませんか。 ・受信強度は 60 以上ありますか。アンテナ信号テストで受信強度を確認してください。 ・降雪や降雨により電波障害が起こりアンテナ信号が弱くなる場合があります。	70、 71、 2. 操作編 209
—	・ライブ放送の受信状態が回復しました。 ・降雨対応画面選択中です。			

テレビ画面表示	エラーの内容	対応	ページ	
E202	<ul style="list-style-type: none"> 放送が受信できません。アンテナの接続状況や調整、アンテナ設定のBS・CSアンテナ電源の設定をご確認ください。 放送が受信しにくくなっています。アンテナの接続状況や調整をご確認ください。 	<ul style="list-style-type: none"> アンテナが接続されていないときや、放送が受信できないとき 電波状態が悪く放送が受信できないとき 	<ul style="list-style-type: none"> アンテナ線やチャンネル設定は正しいですか。 	20～25、61～78
E203	現在放送されていません。番組表などで放送時間を確認してください。	選ばれている放送局で、番組の放送が終了している	番組表などで放送時間を確認してください。	2. 操作編 34
—	<ul style="list-style-type: none"> 放送が受信できないため録画を停止しライブ放送に戻りました。 放送が受信できないため録画を停止しました。 受信状態が悪くなっていますので録画を停止しライブ放送に戻りました。 ライブで放送が受信しにくくなっています。 	<ul style="list-style-type: none"> アンテナが接続されていないときや、放送が受信できないとき 電波状態が悪く放送が受信できないとき 	<ul style="list-style-type: none"> アンテナ線やチャンネル設定は正しいですか。 	20～25、61～78
E400	データが受信できません。	電波障害等によりデータを受信できない場合など	一度別のチャンネルを選局した後、もう一度エラー表示のデータチャンネルを選局し直してみてください。	—
E401	対象地域外のため、データを表示できません。この受信機では、データを表示できません。	対象地域外のデータ放送を選局しているとき	別のチャンネルを選局してお楽しみください。	—
E402	データの表示に失敗しました。	選んだチャンネルのデータの表示に失敗したとき	一度別のチャンネルを選局した後、もう一度エラー表示のデータチャンネルを選局し直してみてください。	—
—	現在接続されている機器には、コンテンツ保護の必要な映像信号を出力できません。	DVI-HDMI変換ケーブルを使用しHDCP非対応のモニターと接続した場合に表示されます	—	27
—	アンテナ信号レベルが強すぎて放送が受信できません。信号レベルを調整してください。	アンテナ信号が強すぎるため、受信障害が発生しているとき	<ul style="list-style-type: none"> 地上デジタル放送受信中にこの表示が出たときは、「アッテネーター設定」を「入」に設定してください。 ブースターの調整や減衰器の挿入が必要です。販売店などにご相談ください。 	71 —
—	アンテナ線の接続や設定に不具合がありますのでBS/CS電源を「切」にしました。受信できない場合は、本体の電源を切ってから、アンテナとの接続を確認してください。	—	<ul style="list-style-type: none"> 電源を入れ直してください。BSデジタル放送や110度CSデジタル放送が受信できない場合は、本体の電源を切り、アンテナとの接続を確認してから電源を入れなおしてください。 	20～24

■ 無線 LAN の接続設定に関するメッセージ

テレビ画面表示	エラーの内容	対応	ページ	
—	内容を確認し、正しく入力してください。	セキュリティキーが間違っている	セキュリティキーを正しく入れなおしてください。	82
—		アクセスポイントが間違っている	アクセスポイントを正しく入れなおしてください。	82
—	アクセスポイントに接続できませんでした。	アクセスポイントが間違っている	アクセスポイントを正しく入れなおしてください。	82
—	設定内容や接続先機器を確認してください。	設定内容や接続先機器に間違いがある。	設定内容や接続先機器を確認してください。	82

こんなときには？（接続・設定時）

映像が乱れたり雑音が聞こえる場合は

- ・本機とテレビを接続しているコード類をアンテナ線と一緒に束ねないでください。テレビ放送を見るときに画面にノイズが出るなど、電波妨害の原因となることがあります。
- ・機器間の相互干渉による映像の乱れや雑音などを避けるため、電源コードや他の接続コード類をアンテナ線からできる限り離してご使用ください。
- ・アッテネーター（減衰器）設定を確かめてください（→71 ページ）。
 - ・通常の受信強度の環境で「する」に設定したときは、アンテナ信号レベルが低くなるため、映りが悪くなります。通常は「切」で使用します。
 - ・アッテネーター（減衰器）設定は、電波の受信強度が強く、映りが悪くなるとき、「する」に設定します。信号レベルを減衰させ放送が映るようにします。

テレビのオートワイド機能が働かないとき

- ・コンポーネント映像入力端子に接続したときは、テレビのオートワイド機能は動きません。

ビデオデッキを接続していて、テレビの映りが悪いときは

- ・ビデオデッキなどを中継してアンテナ線を接続すると、テレビの映りが悪くなる場合があります。そのときは、市販のブースターをご使用ください。

ビデオデッキからの映像を正常に録画できないときは

- ・市販のビデオソフトなど、コピー防止機能の入ったテープを再生すると、コピー防止機能の働きにより本機では録画（正常な録画）ができません。

本機に接続したビデオデッキの再生映像が見られないときは

- ・本機を使用（再生や録画）しているときは、接続したビデオデッキで再生しているビデオの映像が見られません。接続したビデオデッキからの映像を見るときは、本機の録画や再生を停止してからビデオデッキを接続している外部入力に切り換えてご覧ください。

ディスクの再生時に音声が正常に聞こえないときは

- ・オーディオ機器と接続したときは、「ホーム」－「設定」－「映像・音声調整」－「映像・音声設定」－「音声出力レベル」（→2. 操作編 189 ページ）で設定を「ノーマル」または「切」にすることをおすすめします。「シフト」に設定すると、ディスク再生時に音声が正常に聞こえない場合があります。

初めて電源を入れたが、「初期設定」画面（→45ページ）が表示されないときは

- ・接続後、初めて電源を入れたときに「初期設定」画面が表示されない場合は、次を確かめてください。
 1. 本機とテレビの接続ケーブルがはずれていませんか？
 2. 映像・音声ケーブルで接続している場合、本機の出力端子からテレビの入力端子につながっていますか？
 3. テレビの入力切換ボタンで、本機がテレビに接続されている入力選ばれていますか？
 4. 上記を確認しても初期設定画面が表示されない場合、次の手順でリセットしてください。

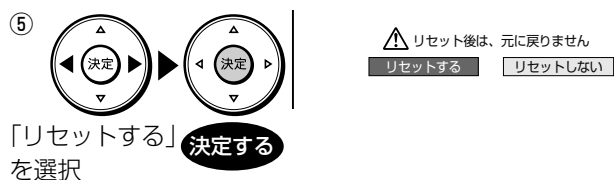
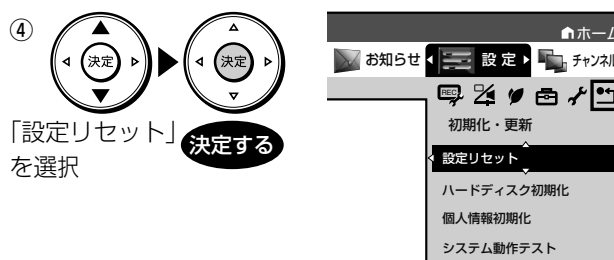
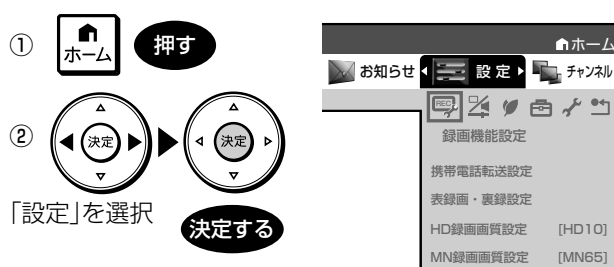

- ⑤ 「リセットする」を選択

自動的に電源が切れます

- ⑥ 電源ボタンの赤ランプ点灯後、再度電源を入れる
⇒初期設定画面表示

用語の解説

アルファベット

3D

人はものを見るときに右目・左目それぞれ、わずかに異なった映像を見ている。これを「視差」と呼び、脳の処理により奥行き感や立体感を認知します。3D映像はこの「視差」を応用し、右目用、左目用の映像を交互に高速表示することにより2つのイメージを立体感のある映像として脳に認識させる技術です。3Dの視聴には、3Dに対応したテレビなどが必要です。

AAC

音声圧縮方式の一つで国際的な標準規格である、Advanced Audio Coding の略です。

地上デジタル/BSデジタル/CSデジタル放送の映像圧縮方式である「MPEG-2」に採用されています。MPEG-1に採用されている音声圧縮方式「MP3」より、1.4倍ほど圧縮効率が高くなっています。

ADSL 回線

ブロードバンド回線のひとつで、アナログ固定電話回線の音声通話に使用しない帯域を使った回線です。

ADSL モデム

本機やコンピュータなどを ADSL 回線に接続する際に、信号を変換するための機器です。公衆電話回線網で使われる ADSL 信号と、LAN で使われるイーサネットの信号の変換をします。ADSL の規格は事業者ごとに異なるため、事業者を変更した場合や、引っ越しなどで本機をお使いになる地域が変わった場合には、同じ ADSL モデムがご利用いただけないことがあります。

ARIB (社団法人電波産業会)

電波法で規定される「電波有効利用促進センター」として、総務大臣より指定を受けた機関のことであり、

AVCHD

ハイビジョン動画記録フォーマットであり、8cm DVD への記録を H.264/MPEG-4 AVC 方式で行うものです。

B-CAS

デジタル放送は不正コピー等を防ぐためにデータを暗号化しています。番組の著作権保護や有料放送の視聴等に利用されているのが B-CAS カードで、暗号化を解除するための鍵データを記録した IC カードです。発行しているのが株式会社ビーエス・コンディショナルアクセスシステムズ (B-CAS) です。

BD-LIVE (BD ライブ)

インターネットに接続したブルーレイディスクプレーヤーを通じて、特典映像などのさまざまな情報をダウンロードできるサービスです。

CATV

ケーブルテレビ (有線放送) のことです。

CATV パススルー

ケーブルテレビ配信局が地上デジタル放送を、内容はそのまま CATV 網に流す放送方式です。この方式では、地上デジタル放送が本来使っている UHF 帯のチャンネルとは異なる他のチャンネルに周波数を変換して再送信することがあります。

本機で受信できるのは次の周波数帯です。

UHF 帯/VHF 帯/ミッドバンド (MID : C13 ~ C22) 帯/スーパーハイバンド (SHB : C23 ~ C63) 帯

D 映像端子

コンポーネントと呼ばれる3本の輝度・色差信号 (Y/C_B/C_R および Y/P_B/P_R) のコード接続を、1本のコードで行えるように考案された端子です。D 端子は、色差信号の他にも、走査線、アスペクト比、インターレース/プログレッシブの情報を送ることができます。

DLNA

デジタル家電やパソコンなどを相互接続するためのガイドラインです。ネットワーク経由で異なる機器間でのデータのやり取りができ、レコーダーで録画した映像を他の部屋のテレビで見ることができ、

DTS

デジタルシアターシステムズ社が開発した、劇場向けデジタル音声システムのことです。音声 6ch を使って、正確な音場定位とリアルな音響効果が得られます。DTS 対応プロセッサーやアンプとの接続で映画館のような音声が楽しめます。

DTS-HD

DTS と比べてより高音質で多チャンネルに対応した、新しい音声圧縮技術です。原音と同じ音質で再生できる「DTS-HD Master Audio」と、より圧縮率の高い DTS-HD High Resolution Audio の二種類があります。HDMI ケーブルを使って DTS-HD 対応の AV アンプやサラウンド機器と接続することで、最大 7.1ch のサラウンド音声が楽しめます。

DVI

Digital Video Interface の略で、デジタル方式の映像信号のインターフェースです。液晶モニターやプロジェクターなどに搭載されています。

EPG (電子番組表)

- テレビの画面に表示される番組表のことです。番組表から視聴したい番組や、予約録画したい番組を選べます。
- 番組表データを取得中は、本体表示部に「**EPG**」と表示されます。

HDCP (High-bandwidth Digital Content Protection system)

映像再生機器から表示機器にデジタル信号を送受信する経路で、不正コピーを防止する著作権保護技術です。

HDMI

High Definition Multimedia Interface の略で、ハイビジョン映像信号、マルチチャンネルオーディオ信号、双方向伝送対応のコントロール信号を1本のコードで接続できるデジタル AV インターフェースです。デジタル信号を圧縮せずに転送するので、高品質な画質・音質をシンプルな接続で楽しむことができます。

i.LINK(TS)

i.LINK とは、i.LINK 端子を持つ機器間で、映像や音声などのデータ転送や、接続した機器の操作ができるシリアル転送方式のインターフェースです。i.LINK は、IEEE 1394 をなじみやすく表現するための呼称で、IEEE (米国・電気電子学会) によって標準化された国際標準規格です。

i.LINK はソニー株式会社の商標です。

TS とはトランスポートストリーム (Transport Stream) の略で、多重信号形式の1つです。映像や音声、データなどの個別のストリームを、アプリケーションや伝送路の種類によらずに共通の信号形式で扱い、1つのストリームとして伝送できるシステムのことです。

LAN

Local Area Network (ローカル・エリア・ネットワーク) の略で、コンピューター・ネットワークの形式のひとつです。

一般家庭や企業のオフィスなど、小さな規模で用いられています。本機の LAN 接続方法は LAN ケーブルで接続する有線 LAN と、ワイヤレスで接続する無線 LAN があります。無線 LAN 接続には無線 LAN に対応したブロードバンドルーターが必要です。

PCM (Pulse Code Modulation)

アナログの音声信号をデジタル信号に変換する方式の1つです。音楽 CD はこの方式を利用しています。

RW コンパチブル (RW COMPATIBLE)

VR フォーマットで記録された DVD-RW が再生できる機能を示しています。

この機能がある DVD プレーヤーには、**RW COMPATIBLE** 表示があります。

TSUTAYA TV

インターネットを利用してハイビジョンテレビや、ブルーレイレコーダーなどのデジタル家電に、HD 動画などを配信するサービスです。

WAN

Wide Area Network (ワイド・エリア・ネットワーク) の略で、LAN よりも広い範囲におよぶネットワーク形式です。

あ行

アクトビラ

インターネットを利用して、テレビやレコーダーで映画やドラマ等を視聴する、動画配信サービスです。本機では「アクトビラビデオ」と「アクトビラビデオ・フル」を楽しむことができます。

アンテナ電源設定

BS・110度CSデジタル放送用アンテナに本機からアンテナ電源を供給するかしないかを設定します。

インターネット

本機のインターネット機能は、アクトビラの動画配信サービス「アクトビラビデオ」、「アクトビラビデオ・フル」とTSUTAYA TVを楽しむための機能です。

インターネットサービスプロバイダ

ご家庭のパソコンなどをインターネットに接続するためのサービスを提供している事業者のことです。プロバイダと呼ばれたり、ISPと表記されることもあります。

音声出力レベル

BDビデオやDVDビデオディスクの再生で、ドルビーデジタル音声の平均音声を上げるかどうかを設定する機能です。

か行

ケーブルテレビ (CATV)

契約者と放送局をケーブルで直接結んで番組を提供する有線放送です。

さ行

スカパー！HD

通信衛星を利用した衛星放送 (CSデジタル放送) サービスです。スカパー！HD対応チューナー (または、スカパー！光HD対応チューナー) と本機をLANケーブルで接続することで本機内蔵のHDDへ、スカパー！HDをハイビジョン録画することができます。

スキップ

選局をしたときに放送のないチャンネルをとばして選局できる機能です。

スプリッター

ADSL回線でインターネットに接続する際に、インターネット用のデータ信号と電話用の音声信号を分離する機器です。

双方向番組

地上デジタル放送でのサービスで放送局との双方向通信を行い、テレビ上でのショッピングや視聴者が参加できるクイズなどの番組です。

た行

地上アナログ放送

従来のUHF・VHF放送 (アナログ放送) のことです。地上デジタル放送と対比した呼び方です。

地デジ難視対策放送

電波状況が悪く、地上デジタル放送が受信できない地域への受信対策として、衛星を利用した再送信サービスです。一般の地域ではご利用できないサービス放送です。

デジタル放送

デジタル放送は、ハイビジョン放送 (1080i) と標準放送 (480i) の2つの放送があります。

- ・HD放送……ハイビジョン放送のことです。
- ・SD放送……標準スタンダード放送のことです。

電子番組表

テレビ画面に表示される番組表のことです。テレビ画面で、視聴したい番組や予約録画したい番組を選べます。

ドルビーデジタル (5.1ch)

ドルビー社が開発した立体音響効果のことをいいます。ドルビーデジタル (5.1ch) 対応プロセッサーやアンプとの接続で、映画館のようなディスクの再生音声が楽しめます。

ドルビーデジタルプラス

ドルビーデジタルと比べてより高音質で多チャンネルに対応した、新しい音声圧縮技術です。HDMIケーブルを使ってドルビーデジタルプラス対応のAVアンプやサラウンド機器と接続することで、最大7.1chのサラウンド音声が楽しめます。

ドルビー TrueHD

ドルビーデジタルプラスと比べてより高音質で多チャンネルに対応した、新しい音声圧縮技術です。原音と同じ音質で音声を再生できます。HDMIケーブルを使ってドルビー TrueHD対応のAVアンプやサラウンド機器と接続することで、最大7.1chのサラウンド音声が楽しめます。

は行

ハブ

複数の機器をLANに接続するための集線機器です。LANなどのネットワークのケーブルを分けたり、中継したりする機器です。

ビットストリーム

圧縮されたデジタル信号のことです。このデジタル信号をそのまま出力することをビットストリーム出力といいます。ビットストリーム出力した音声信号を再生するためには、ドルビー TrueHDやDTS-HDなどに対応したオーディオ機器とHDMIケーブルを使って接続することが必要です。

ファミリンク機能

ファミリンク機能とは、HDMI CEC (Consumer Electronics Control) を使用し、HDMIで規格化されているテレビやDVDレコーダー、AVアンプを制御するためのコントロール機能です。テレビのリモコンでレコーダーを再生したり、録画、予約録画などが行えます。

プログレッシブ (順次走査) 方式

映像の1フレーム (コマ) を2つのフィールド画像で半分ずつ表示するインターレース方式に対し、1フレームを1つの画像で表示する方法です。従来のインターレース方式が1秒を30フレーム (60フィールド) で構成するのにに対し、初めから1秒を60フレームで構成することで高品質な画像を再現できます。

ブロードバンドルーター

広帯域のデータ信号を他のネットワークに接続するための中継機器です。

プロバイダ

一般にはインターネットサービスプロバイダ (ISP、インターネット接続業者) のことをいいます。電話回線などを使って顧客のコンピューターをインターネットに接続するほか、メール利用などのサービスを行うことがあります。

ホームネットワーク

それぞれの機器からインターネットに接続できるようにするために「LAN」で各機器をネットワーク接続することです。本機で録画した映像を他の部屋のテレビで視聴することや、スカパー！HD対応チューナーから本機で録画することができます。

ら行

リモコン番号

本機を操作するためのリモコンの信号の種類です。リモコン番号は、「リモコン番号1」「リモコン番号2」「リモコン番号3」の3種類があります。

さくいん

英数字

AAC	34, 93
AQUOS 純モード	27, 89
B-CAS カード	3, 40, 41, 93
BS・110度CS デジタルアンテナ端子	17, 21~24
BS・110度CS デジタル放送	41, 68, 77
BS・CS 信号出力設定	71
CATV	22, 24, 93
CATV パススルー方式	20, 72, 93
DLNA	39, 93
DNS	79
DTS 音声	33, 34, 93
D 映像ケーブル	26, 28
D 映像出力・音声出力端子	17, 28
D-コンポーネント変換ケーブル	28
EPG	73
F型コネクタ	19
HDMI ケーブル	3, 26, 27, 33, 36~38
HDMI 出力端子	17, 27, 33, 36~38
i.LINK S400 (HDV 入力/TS) 端子	17, 22, 24, 38, 93
IP アドレス	79
LAN 設定	79, 81
LAN 端子	17, 39
S 映像コード	26, 29, 31
S 映像出力端子	17, 29
S 映像入力端子	17, 31
TSUTAYA TV	39, 93
VHF・UHF アンテナ端子	17, 20~25
VHF・UHF チャンネル設定	61

あ行

アクトビラ	39, 94
アッテネーター (減衰器) 設定	71
アンテナ接続	19~25
アンテナ設定	70~71
アンテナ電源 (BS・CS)	19, 46, 70, 94
インターネット	39, 94
映像・音声コード	3, 22, 24, 26, 28, 29, 31
映像出力端子	17, 29
映像入力端子	17, 22, 24, 31
枝番	75~76
音声出力端子	17, 28, 29
音声入力端子	17, 22, 24, 31

か行

乾電池	3, 18
ケーブルテレビ (CATV)	22, 24, 61, 72, 84, 94
ケーブルテレビ (CATV) ボックス	20, 22, 24
個別設定 (地上アナログ放送)	67
コンポーネント映像入力端子	26, 28

さ行

受信強度	70~71
受信チャンネル (地上アナログ放送)	67
受信微調整 (地上アナログ放送)	67
初期設定	44
数字ボタン	57, 58, 74, 76, 78
スカパー! HD	39, 83

スキップ (BS・110度CS デジタル放送)	78
スキップ (地上アナログ放送)	67
スキップ (地上デジタル放送)	75
接続設定リセット	51
設定リセット	51
双方向サービス (双方向通信)	39, 79~82

た行

地域設定 (地上デジタル放送)	69
地域選択 (地上デジタル放送)	69
地域番号 (地上アナログ放送)	62
地域番号一覧表	63~66
地上アナログチャンネルの自動設定	62
地上デジタル・地上アナログ (VHF/UHF) アンテナ端子	17, 20~25
地上デジタルチャンネルの自動設定	72
地上デジタル放送	40, 43, 68
地デジ難視対策放送	77
チャンネルスキップ	67, 75, 78
チャンネル設定	61, 67, 72, 74, 77
チャンネル表示 (地上アナログ個別)	67
通信設定	79~82
テレビメーカー指定	55
電源プラグ	42
電源ランプ	42
電子番組表 (EPG)	73, 93, 94, 2 操作編 34
電子番組表の取得	73
同軸デジタル音声出力端子	17, 34
時計合わせ (日付・時刻設定)	54
トランスモジュレーション方式	20, 72
ドルビーデジタル	33, 34, 94

は行

番組表取得設定 (地上デジタル放送)	73
番組表設定	73
光デジタル音声出力端子	17, 34, 37
日付・時刻設定 (時計合わせ)	54
ファミリンク設定	52
付属品	3
プロキシ (サーバー)	79~80, 82
分配器	19, 21~22, 25
分波器 (BS・U/V)	19, 21, 23
放送局名 (地上アナログ放送)	63~67
ホームネットワーク	39, 83
ポジション (地上アナログ放送)	67

ま行

メーカー指定 (テレビの操作)	55
-----------------	----

や行

郵便番号設定	69
--------	----

ら行

らくらくセットアップ	44
リセット	86
リモコン受光部	18
リモコンに登録されているデジタル放送のチャンネル	74, 78
リモコンの操作範囲	18
リモコン番号	59

エコロジークラスでいきましょう。シャープ。



ブルーレイディスクレコーダー **BD-HDW63/BD-HDW65**

この製品は、こんなところがエコロジークラス。

省エネ 低消費電力／省スペース

エコモード搭載により、待機時の省電力化を実現しました。

グリーン材料 すべての基板に無鉛ハンダを使用

使用している基板すべてに鉛を含まないハンダを採用しています。環境に配慮したグリーン材料設計です。

上手に使うって、もっともっとエコロジークラス。

◎自動的に電源を切る設定を!

- ① 電源が入ったままの状態でも、約3時間何も操作されないと自動的に電源をオフする機能を採用しています。
- ② 予約録画中に追いかけて再生や別タイトルの再生を行った場合、操作後に電源ボタンを1回押してください。予約録画実行後に自動的に電源を切ることができますので、効率的な省エネになります。

よくあるご質問などはパソコンから検索できます。



シャープ お問い合わせ

検索

<http://www.sharp.co.jp/support/>



使い方や修理のご相談

ご相談の前に「故障かな?と思ったら」をご確認ください。

【お客様相談センター】



0120 - 001 - 251

携帯・PHS OK 携帯電話・PHSからもご利用いただけます。

■IP電話などからフリーダイヤルサービスをご利用いただけない場合は…

電話：043 - 331 - 1626 FAX：043 - 297 - 2696

〒261-8520 千葉県千葉市美浜区中瀬1-9-2

受付時間

●月曜～土曜：9:00～20:00

●日曜・祝日：9:00～17:00 (年末年始を除く)

●所在地・電話番号・受付時間などについては、変更になることがあります。(2010.9)



「修理品引き取りサービス」のご案内

修理品引き取りサービスとは、電話で修理依頼をいただきますと、当社指定の運送業者が、お客様のご都合の良い日時にご自宅まで訪問してお預かりし、弊社で修理完了後、ご自宅までお届けに伺うサービスです。

電話でのお申し込みにあたっては別冊の取扱説明書 [2.操作編] 237ページの「ご利用料金」「お引き取り時間」「修理・お届け」を併せてご確認のうえ依頼ください。

お申し込み

【お客様相談センター】(0120-001-251)にお電話でお申し込みください。

シャープ株式会社

本

社

〒545-8522

大阪市阿倍野区長池町22番22号

AVシステム事業本部

〒329-2193

栃木県矢板市早川町174番地