

SHARP®

はじめに、巻末の「接続ガイド」で接続を行ってください。

取扱説明書

AQUOS 4Kレコーダー

形名

ビー シー エイティアー
4B-C40AT3
4B-C20AT3

- 取扱説明
- ▶ リモコンの「？」を押すと、取扱説明ガイドが、画面に表示されます。
取扱説明ガイドの使いかた⇒56ページ
 - ▶ 取扱説明ガイドは、シャープサポートホームページからダウンロードしてパソコンや携帯端末等でも確認することができます。

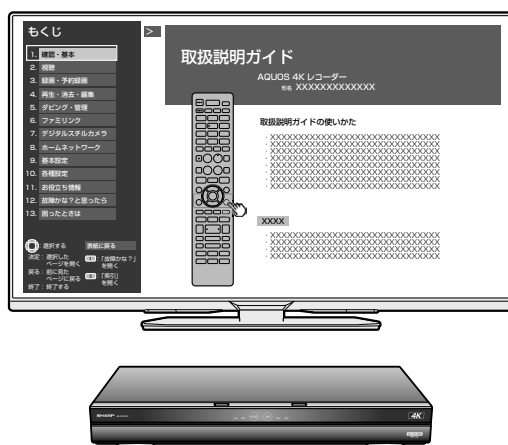

もくじ／ご注意

本機を使ったための準備

ふだんの使いかた

故障かな？と思ったら

お役立ち情報（仕様など）

お知らせ

本機を初めてお使いになるとき、またはご使用中に電源ボタンを押しても電源が入らない場合は下記の説明内容をお確かめください。

- 本機では、以下の操作をおこなった際に、システムの確認や準備操作をおこなうため「LAN」ランプと「DATA」ランプが交互に点滅して、電源を入れることができません。

- 本機の電源プラグをコンセントに差し込んだとき
- 本機の電源を切った直後や予約録画が終了した直後
- 本機のリセット操作をおこなったとき

⇒電源は点滅が完了（消灯）してから入れてください。

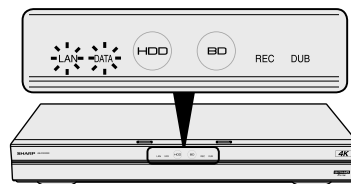

- リモコンの電源ボタンを押したとき、「LAN」ランプと「DATA」ランプが同時に点滅してリモコン操作ができないときは、リモコン側と本体側のリモコン番号が違います。

⇒リモコン側のリモコン番号を本体側のリモコン番号に合わせて再設定してください。

リモコン番号の変更方法は、「リモコン番号変更」（⇒31ページ）をご確認ください。

ご購入いただき、まことにありがとうございました。
この取扱説明書をよくお読みのうえ、正しくお使いください。

- ご使用前に、「安全にお使いいただくために」（→4ページ）を必ずお読みください。
- この取扱説明書および接続ガイドは、保証書とともに、いつでも見ることが出来る所に必ず保存してください。
- 製造番号は、品質管理上重要なものですから、商品本体に表示されている製造番号と保証書に記入されている製造番号とが一致しているか、お確かめください。

もくじ

- ご使用の前に、「安全にお使いいただくために」(→ 4 ページ) を必ずお読みください。
- 本書は接続や設定と基本的な操作について説明しています。操作については  を押すと表示される「取扱説明ガイド」をご覧ください。

もくじ／ご注意

もくじ.....	2
安全にお使いいただくために お使いになる前に、必ずお読みください。	4
使用上のご注意.....	9

本機を使うための準備



自分で接続・設定を行う

アンテナ線の接続は、巻末の接続ガイドをご覧ください。
詳しくは「アンテナ線を接続する」(→ 17 ページ) をご覧ください。

アンテナ接続	本機を使うための準備.....	13
	付属品を確認する.....	13
	新 4K8K 衛星放送視聴について.....	14
リモコンについて	リモコンの準備 (電池を入れる).....	16
	アンテナ線を接続する.....	17
LAN接続	双方向通信／インターネット／ホームネットワークの接続をする.....	18
テレビと接続	テレビと接続する.....	20
AQUOSタイムシフト	AQUOS タイムシフトについて.....	20
その他機器接続	その他の機器を接続する.....	21
B-CASカード	B-CAS (ビーキャスト) カードを挿入する.....	24
ACASチップ	ACAS チップについて.....	25
電源	電源プラグを差し込む.....	26
	初期設定する.....	27
	本機のリモコンでテレビを操作する.....	30
リモコン番号設定	リモコンで操作すると他の機器まで動作してしまうとき (リモコン番号変更).....	31
お引っ越しダビング	AQUOS ブルーレイからダビングする.....	32
	本機をネットワーク (LAN) 接続する.....	34
	各部のなまえとおもな機能.....	35
	本体ランプについて.....	36
テレビで本機を楽しむには	テレビと本機の準備をする.....	39

ふだんの使いかた

電子番組表について	チャンネルを選ぶ.....	41
	デジタル放送を電子番組表 (Gガイド) で選ぶ.....	42



録画を行う

録画する	放送中の番組を録画する (らくらく一発録画).....	44
番組表で予約する	デジタル放送を電子番組表 (Gガイド) で予約する (らくらく予約).....	45
	予約を取り消すとき.....	45
ケーブルテレビから録画	LAN 接続したケーブルテレビや外部チューナーから番組を録画.....	46



予約録画を行う



録画した番組などを再生する

	ディスクの入れかた・出しかた.....	47
HDD/BD/DVDを再生	HDD に録画した番組や BD・DVD を再生する.....	48
音楽CD、市販のBD/DVDを再生	音楽 CD や市販の BD / DVD ビデオを再生する.....	50
	再生をしながら使えるボタン (早送り／早戻し再生・頭出し).....	51
タイトル・チャプター選択消去	タイトル (録画した番組) を消去する.....	52
ダビングする	タイトル (番組) のダビングをする.....	53

テレビ画面で操作を確認する

ホーム画面（ビジュアルホームメニュー）の使いかた	54
取扱説明ガイドの使いかた	56

故障かな？と思ったら

故障かな？	故障かな？と思ったら	57
ドラ丸	ドラ丸について	63
	映像出力設定をする	63
	工場出荷時の設定に戻す	63

お役立ち情報（仕様など）

ご相談窓口	保証とアフターサービス	64
故障診断	お客様ご相談窓口のご案内	65
持込修理	修理をご依頼する前に（故障診断）	66
テレビへのアンテナ接続	修理をご依頼されるときは	67
	本機の取り外しとテレビへのアンテナ接続	69
	仕様	70
	登録商標	72

本機の詳しい接続説明や設定項目などは「取扱説明ガイド」で確認します。

- ・ 取扱説明ガイドとは、テレビ画面で操作説明を確認することができる取扱説明書のことです。
- ・ リモコンの  を押すと取扱説明ガイドが表示されます。

取扱説明ガイド

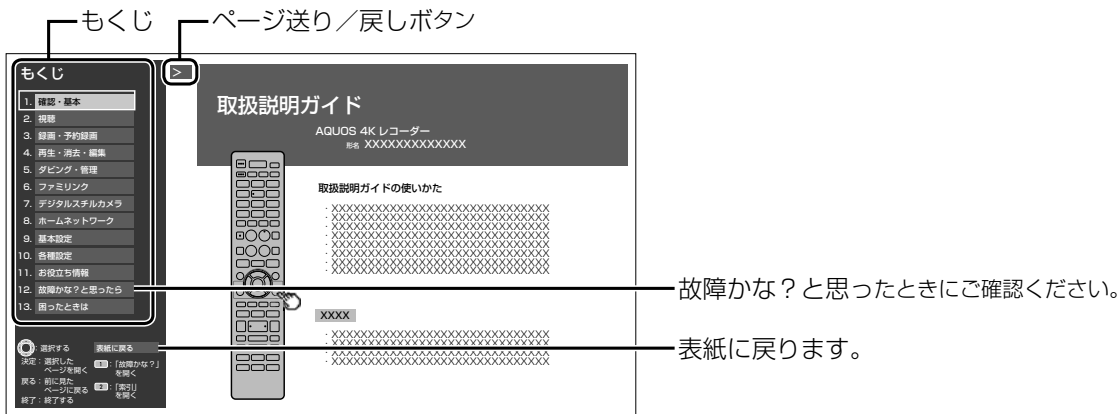



- ・ 取扱説明ガイドの使いかたは→ **56** ページをご覧ください。

- ・ 取扱説明書では、「4Kレコーダー 4B-C40AT3」を「本機」と表現しています。
- ・ 取扱説明書では、本機に内蔵のHDD（ハードディスク）を「内蔵HDD」と、外付けのHDDを「外付けHDD」と表現しています。
- ・ 取扱説明書では、「ブルーレイディスク」を「BD」と表現しています。
- ・ 取扱説明書に掲載しているイラストは、説明のため簡略化していますので、実際のものとは多少異なります。
- ・ 取扱説明書の操作説明は、おもにリモコンを使って説明しています。
- ・ 取扱説明書では、BS4Kおよび110度CS4K放送を「BS4K・110度CS4K放送」または「4K放送」と表現しています。BS4Kおよび110度CS4K放送を記録した番組を「4K番組」と表現しています。

安全にお使いいただくために

- 「安全にお使いいただくために」はお使いになる前に必ず読み、正しく安全にご使用ください。
- この取扱説明書には、安全にお使いいただくためにいろいろな表示をしています。その表示を無視して誤った取り扱いをすることによって生じる内容を、次のように区分しています。内容をよく理解してから本文をお読みになり、記載事項をお守りください。

 **警告** 人が死亡または重傷を負うおそれがある内容を示しています。

 **注意** 人がけがをしたり財産に損害を受けるおそれがある内容を示しています。

図記号の意味



気をつける必要があることを表しています。



してはいけないことを表しています。



しなければならないことを表しています。

警告

本機から煙が出ている、変なおいや音がするなどの異常状態のときは電源プラグを抜く

- ・異常状態のまま使用すると、火災・感電の原因となります。電源プラグをコンセントから抜いて、販売店に修理を依頼してください。お客様による修理は危険ですから絶対におやめください。
- ・本機を落としたり、キャビネットを破損した場合は、機器本体の電源スイッチを切り、電源プラグをコンセントから抜いて販売店にご連絡ください。そのまま使用すると火災・感電の原因となります。

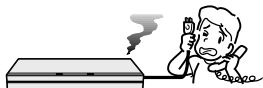

電源プラグを抜く

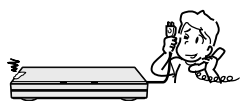

電源プラグを抜く

本機の内部に物や水などを入れない

- ・本機の開口部（通風孔やディスプレイ開閉口など）、コネクタ一部から内部に金属類や燃えやすいものなどを差し込んだり、落とし込んだりしないでください。火災・感電の原因となります。特にお子様のいるご家庭ではご注意ください。

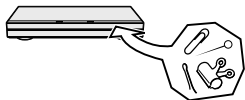

禁止

- ・異物や水が本機の内部に入った場合は、電源プラグをコンセントから抜いて販売店にご連絡ください。そのまま使用すると火災・感電の原因となります。

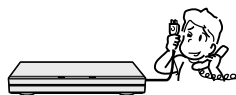

電源プラグを抜く

不安定な場所に置かない

- ・ぐらついた台の上や傾いた所など、不安定な場所に置かないでください。落ちたり、倒れたりして、けがの原因となります。

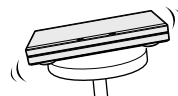

禁止

本機の上には花びん、水などの入った容器を置かない

- ・水がこぼれたり中に入った場合、火災・感電の原因となります。



水ぬれ禁止

- ・水を入れたり、ぬらしたりしないでください。火災・感電の原因となります。雨天、降雪中、海岸、水辺での使用は特にご注意ください。

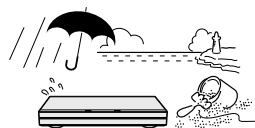

水ぬれ禁止

- ・風呂、シャワー室では使用しないでください。火災・感電の原因となります。

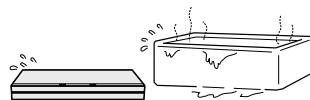

風呂、シャワー室での使用禁止

警告

表示された電源電圧で使用する

- 表示された電源電圧（交流 100 ボルト）以外で使用すると、火災・感電の原因となります。



100V 使用

雷が鳴り出したらアンテナ線や電源プラグには触れない

- 感電の原因となります。



接触禁止

キャビネットは絶対に開けない

- 感電の原因となります。内部の点検・調整・修理は販売店にご依頼ください。



分解禁止

- 本機を分解したり改造したりしないでください。発熱・発火・感電・けがの原因となります。またレーザー光が目当たると視力障害を起こす原因となります。

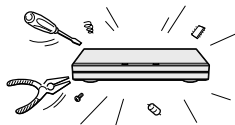

分解禁止



禁止

電源コードを破損するようなことはしない

- 電源コードを傷つけたり、加工したり、無理に曲げたり、ねじったり、引っ張ったり、加熱したりしないでください。電源コードが破損して火災・感電の原因となります。



禁止

- 電源コードが傷んだら（芯線の露出、断線など）販売店に交換をご依頼ください。そのまま使用すると火災・感電の原因となります。

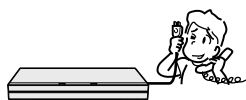

交換を依頼する

- 電源コードの上に重いものをのせたり、コードが本機の下敷きにならないようにしてください。コードに傷がついて、火災・感電の原因となります。コードの上を敷物などで覆うことにより、それに気付かず、重い物をのせてしまうことがあります。

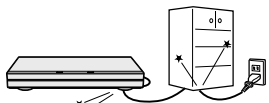

禁止

電源プラグの刃および刃の付近にほこりや金属物が付着している場合は乾いた布で取り除く

- そのままで使用すると火災・感電の原因となります。

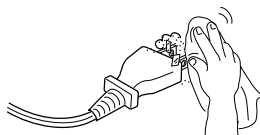

ほこりを取る

湿気やほこりの多い場合、油煙や湯気が当たる場所、または調理器具や加湿器の近く、硫化ガス（H₂S、SO₂）が大気中に含まれる温泉地などには設置しない

- 火災・感電の原因となることがあります。
- 大気中に含まれる硫化ガス（H₂S、SO₂）に長期間さらされると、硫化により金属が腐食し、故障の原因となることがあります。



禁止

無線 LAN 機能は病院内で使用しない

- 医療機器の誤動作の原因となることがあります。

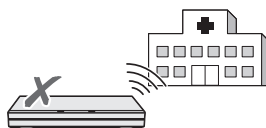

禁止

無線 LAN を使用するときには心臓ペースメーカーの装着部位から 22cm 以上離して使用する

- 電波によりペースメーカーの動作に影響を与える恐れがあります。



距離に注意する

! 注意

本機の通風孔をふさがない

- 通風孔をふさぐと内部に熱がこもり、火災の原因となることがあります。次のような使いかたはしないでください。
- 本機を押し入れ、専用のラック以外の本箱など風通しの悪い狭い所に押し込む。
- テーブルクロスを掛けたり、じゅうたんや、布団の上に置く。

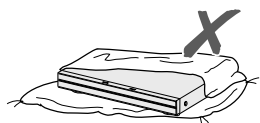

禁止

- あお向けや横倒し、逆さまにする。(動作姿勢水平)

本機の上に重いものを置かない

- 本機に乗らないでください。倒れたり、こわれたりして、けがの原因となることがあります。特に、小さなお子様のいるご家庭ではご注意ください。



禁止

- 上に重い物を置かないでください。バランスがくずれて倒れたり、落下して、けがの原因となることがあります。



禁止

- ディスクトレイの上にものを置かないでください。



禁止

本機を油煙、湯気、湿気、ほこりなどが多い場所に置かない

- 調理台や加湿器のそばなど油煙や湯気が当たるような場所に置かないでください。火災・感電の原因となることがあります。



禁止

本機を冷気が直接吹き付ける所や極端に寒い所には置かない

- つゆが付き、漏電、焼損、故障や事故の原因となることがあります。

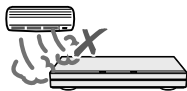

注意

本機を直射日光の当たる場所や温度の高い場所に置かない

- 内部の温度が上がり、火災・感電の原因となることがあります。

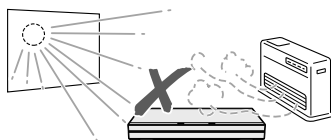

禁止

電源コードを熱器具に近づけない

- コードの被覆が溶けて、火災・感電の原因となることがあります。

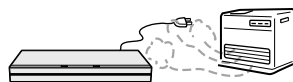

禁止

移動させるときは必ず接続コードを外す

- 移動させる場合は電源スイッチを切り、必ず電源プラグをコンセントから抜き、アンテナ線や機器間の接続コードなど外部の接続コードを外したことを確認の上、行ってください。接続したまま持ち運ぶとコードが傷つき、火災・感電の原因となることがあります。またディスクは取り出しておいてください。
- 移動させるときは、落としたり、衝撃を与えたりしないでください。けがや故障の原因となることがあります。



電源プラグを抜く



禁止

お手入れのときは電源プラグを抜く

- 安全のため電源プラグをコンセントから抜いて行ってください。感電の原因となることがあります。



電源プラグを抜く

テレビ、オーディオ機器などに接続するときは、本機の電源プラグをコンセントから抜く

- 電源を入れたまま接続すると、感電やけがの原因となることがあります。

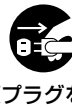
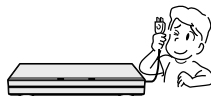

電源プラグを抜く

電源プラグを抜くときは電源コードを引っ張らない

- コードが傷つき、火災・感電の原因となることがあります。必ず電源プラグを持って抜いてください。



禁止

⚠ 注意

ぬれた手で電源プラグを抜き差ししない

- 感電の原因となることがあります。



ぬれ手禁止

電源プラグはコンセントに根元まで確実に差し込む

- 差し込みが不完全なときは、発熱したり、ほこりが付着して火災の原因となることがあります。
- 金属の部分にふれると感電の原因となることがあります。



確実に差し込む

電源プラグを根元まで差し込んでみてもゆるみがあるときはコンセントに接続しない

- 発熱して火災の原因となることがあります。販売店や電気工事店にコンセントの交換を依頼してください。



禁止

ディスクトレイ開閉口に手を入れない

- 小さなお子さまがディスクトレイ開閉口に、手を入れないようご注意ください。けがの原因となることがあります。

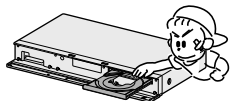

指のケガに注意

ひび割れ、変形、または接着剤などで補修したディスクは使用しない

- 飛び散ってけがの原因となることがあります。



禁止

長時間、音が歪んだ状態で使わない

- スピーカーが発熱し、火災の原因となることがあります。

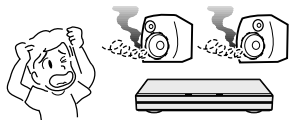

禁止

電源を入れる前にはテレビやアンプの音量を最小にする

- 突然大きな音が出て聴力障害などの原因となることがあります。

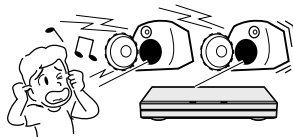

音量を小さく

旅行などで長時間ご使用にならないときは電源プラグを抜く

- 安全のため必ず電源プラグをコンセントから抜いてください。火災の原因となることがあります。

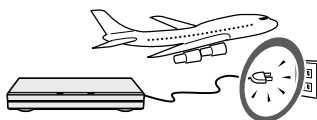

電源プラグを抜く

3年に一度くらいは本機内部の清掃を販売店に依頼する

- 本機の内部にほこりがたまったまま、長い間掃除をしないと火災や故障の原因となることがあります。特に、湿気の多くなる梅雨期の前に行うと、より効果的です。なお、内部掃除費用については、販売店などにご相談ください。



清掃を依頼する

タコ足配線をしない

- 感電・火災の原因となることがあります。



禁止

アンテナ工事には技術と経験が必要です。電気工事店などにご相談ください

- 送配電線から離れたところに設置してください。アンテナが倒れた場合、感電の原因となることがあります。



ご相談ください

アンテナは強風の影響を受けやすいので、堅固に取り付け設置してください。

本体の前に物を置かない

- ディスクトレイが開く際に、物が倒れて破損やけがの原因となることがあります。
- ガラス扉付きのラックなどに入れてご使用の場合は、ディスクトレイが開いた際、扉が開くことがあります。



禁止

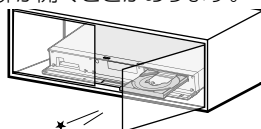

注意

! 注意

電池についての安全上のご注意

液もれ・破裂・発熱による大けがや失明を避けるため、下記の注意事項を必ずお守りください。

電池は幼児の手の届く所に置かない

- 電池は飲み込むと、窒息の原因や胃などに止まると大変危険です。飲み込んだ恐れがあるときは、ただちに医師と相談してください。



電池の液が漏れたときは素手でさわらない

- 電池の液が目に入ったときは、失明の恐れがありますので、こすらずにすぐにきれいな水で洗ったあと、ただちに医師の治療を受けてください。
- 皮膚や衣類に付着した場合は皮膚に障害を起こす恐れがありますので、すぐにきれいな水で洗い流してください。皮膚の炎症など障害の症状があるときは、医師に相談してください。



電池は火や水の中に投入したり、加熱・分解・改造・ショートしない。乾電池は充電しない

- 電池の破れつ・液もれにより、火災・けがや周囲を汚損する原因となることがあります。



電池の入ったリモコンや乾電池は、直射日光の強いところや炎天下の車内など高温の場所で使用、放置しない

- 電池の破れつ・液もれにより、火災・けがや周囲を汚損する原因となることがあります。



電池はプラス⊕とマイナス⊖の向きに注意し、機器の表示どおり正しく入れる

- 間違えると電池の破れつ・液もれにより、火災・けがや周囲を汚損する原因となることがあります。

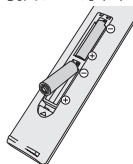

表示どおりに入れる

指定以外の電池を使わない。新しい電池と古い電池または種類の違う電池を混ぜて使わない

- 電池の破れつ・液もれにより、火災・けがや周囲を汚損する原因となることがあります。



電池を使い切ったときや、長時間使わないときは、電池を取り出す

- 電池を入れたままにしておくと、過放電により液がもれ故障、火災・けがや周囲を汚損する原因となることがあります。

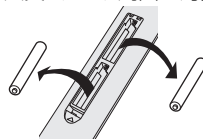

電池を取り出す

3D映像を視聴される場合のご注意

光過敏の既往症がある人、心臓に疾患がある人、および体調不良の人は視聴しない

- 病状が悪化する原因となることがあります。



3D映像の視聴年齢は、およそ5～6歳以上を目安にする

- お子様の場合は、疲労や不快感などに対する反応がわかりにくいいため、突然体調が悪くなる場合があります。お子様をご視聴になる際は、目の疲れがないかを保護者の方が、ご注意ください。



お子様の視聴に注意する

視聴中に疲労感、および不快感など異常を感じた場合には、視聴を止め適度な休憩をとる

- 視聴を続けると体調不良の原因となることがあります。

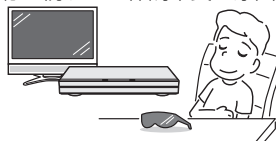

視聴を中止する

3D映画などを視聴する場合は、1時間程度を目安に適度な休憩をとる

- 長時間の視聴にともなう視聴疲労の原因になることがあります。

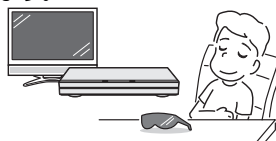

休憩をとる

使用上のご注意

重要 必ずお読みください

- 大切な録画の場合は …………… 事前に試し録りをするなど、機器が正常に動くことを確認してから行ってください。大切な映像はBD（BD-RE/-R等）にダビング保存（バックアップ）しておくことをおすすめします。
- 録画（録音）内容の …………… 万一何らかの原因で本機が故障し、データが消失した場合、または不具合により録画・録音されなかった場合の録画・録音内容の補償はできません。ご容赦ください。
- 著作権について …………… 本機で録画・録音したものは個人として楽しむなどのほかは、著作権法上、権利者に無断で使用できません。私的目的で録画したものでも、著作権者等に無断で販売したり、インターネット上で公衆に送信したり、営利目的で放映すると著作権侵害となります。
- 録画防止機能について …………… 本機は、複製防止機能（コピーガード）を搭載しており、著作権などによって複製を制限する旨の信号が記録されているソフトおよび放送番組は録画・録音することができません。
- 保証について …………… 本機を分解しますと、保証が無効になります。
- 再生の制限について …………… 本機は、無許諾のディスク（海賊版など）の再生を制限する機能を搭載しており、このようなディスクを再生することはできません。

免責事項

・お客様もしくは第三者がこの製品の使用を誤ったことにより生じた故障、不具合、またはそれらに基づく損害については、法令上の責任が認められる場合を除き、当社は一切その責任を負いませんので、あらかじめご了承ください。

使用前に必ず接続・設定をしてください

- ・接続（→ 17～21 ページ）と準備（→ 24～26 ページ）が終わったら、必ず初期設定（→ 27～29 ページ）を行ってください。設定を行わないと、本機の操作が行えません。

設置時のお願い

本体後面のファンや通風孔をふさがないでください

- ・本体を設置する際は、本体後面のファンや通風孔をふさがないでください。放熱を妨げ、故障の原因となります。特にテレビ台やAVラック等に収納して設置するときはご注意ください。
- ・毛足の長い敷物やベッド、ソファの上などで使用したり本機を布などでくるんで使用しないでください。放熱を妨げ、故障の原因となります。

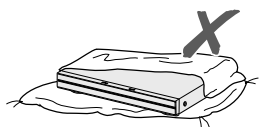

設置するときは水平に置いてください

- ・立てて置いたり、逆さまにする、不安定な場所や振動の多い場所などに設置したときは故障の原因となります。

本機の上には物を乗せないでください

- ・本機の上に十分なスペースがとれる場所に、設置してください。
- ・本機の上やディスクトレイの上に、物を置かないでください。画面にノイズが出たり、キャビネットに傷がつく、キャビネットが変形するなど故障の原因となります。

ほこりや煙を避けてください

- ・ほこり・タバコの煙の多い場所には置かないでください。故障や事故の原因になります。

使用時のお願い

高温の場所で使用しないでください

- ・窓を閉めきった自動車の中など異常に温度が高くなる場所に放置すると、キャビネットが変形したり、故障の原因となることがあります。本機およびディスクの周囲が高温状態にならないよう十分ご注意ください。

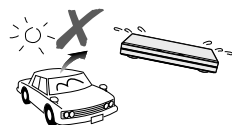

- ・発熱する機器の上には本機を置かないでください。
- ・直射日光が当たる場所や熱器具の近くに置かないでください。キャビネットや部品に悪い影響を与えますのでご注意ください。

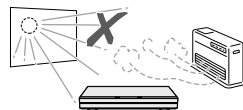

残像現象（画像の焼きつき）のご注意

- ・静止画をテレビ画面に表示したまま長時間放置しないでください。画面に残像現象（画像の焼きつき）を起こす場合があります。特にプロジェクションテレビでは残像現象（画像の焼きつき）が起こりやすいのでご注意ください。

使用温度について

- ・室温が5℃～35℃の状態でご使用ください。室温の温度変化は、1時間あたりの温度変化を10℃以内に保つことをおすすめします。
- ・湿度の高いところでは使用しない
- ・温度差の激しいところでは使用しない

磁気や電磁波妨害について

- ・本機に磁石、電気時計、磁石を使用した機器やおもちゃなど磁気を持っているものを近づけないでください。
- ・本機の近くで、携帯電話などの電子機器を使わないでください。

磁気の影響を受けたり、電磁波妨害などにより、再生時や録画時に映像が乱れたり、雑音が発生することがあります。また、画面の色が乱れたり、ゆれたり、大切な記録が損なわれたりすることがあります。

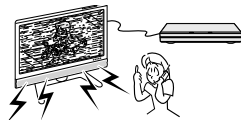

国外では使用できません

- ・本機が使用できるのは日本国内だけです。外国では放送方式、電源電圧が異なりますので使用できません。



This product is designed for use in Japan only and cannot be used in any other country.

長時間ご使用にならないときは

節電について

- ・使い終わった後は電源を切り、節電に心掛けましょう。また旅行などで長期間ご使用にならないときは、安全のため電源プラグをコンセントから抜いておきましょう。



長期間ご使用にならないとき

- ・長期間使用しないと機能に支障をきたす場合がありますので、ときどき電源を入れて作動させてください。

本機を廃棄・譲渡するときは

- ・個人情報情報を初期化してください。(→ 68 ページ)

つゆつき(結露)について

- ・以下のような温度差の激しいところに設置すると、本機内部やピックアップレンズやディスクに「つゆつき(結露)」が起こる場合があります。結露が起きたときは、結露がなくなるまで電源を入れずに放置してください。そのままご使用になると故障の原因になります。

- ・暖房をつけた直後。
 - ・湯気や湿気が立ちこめている部屋に置いてあるとき。
 - ・冷えた場所(部屋)から急に暖かい部屋に移動したとき。
- 寒冷地区でのご使用の場合は、特につゆつき(結露)にご注意ください。

つゆがつくと

信号が読み取れず、この製品が正常な動作をしないことがあります。

つゆをとるには

ディスクを取り出して、電源を切り、つゆがなくなるまで放置してください。そのままご使用になると、故障の原因になります。

キャビネットについて

- ・本機をご使用中、使用環境によっては本体(キャビネット)の温度が若干高くなりますが故障ではありません。安心してお使いください。
- ・「ホーム」-「設定」-「放送視聴設定」-「アンテナ設定」の「BS・CS デジタル」にある「アンテナ電源設定」を「オート」または「入」に設定している場合は、本機の電源を切っても本体やキャビネットが多少温かくなります。

お手入れについて

キャビネットのお手入れについて

- ・キャビネットの表面はプラスチックが多く使われています。ベンジン、シンナーなどでふいたりしますと変質したり、塗料がはげることがありますので避けてください。



- ・殺虫剤など揮発性のものをかけたりしないでください。また、ゴムやビニール製品・合成皮革などを長時間接触させたままにしないでください。塗料がはげるなどの原因となります。
- ・ステッカーやテープなどを貼らないでください。キャビネットの変色や傷の原因となります。
- ・キャビネットや操作パネル部分の汚れは柔らかい布(綿、ネル等)で軽くふき取ってください。化学ぞうきん(シートタイプのウェット、ドライのものを含む)を使用されますと、本体キャビネットの成分が変質したり、ひび割れなどの原因となる場合があります。汚れがひどいときは水でうすめた中性洗剤にひたした布をよく絞ってふき取り、乾いた布でからぶきしてください。

強力な洗剤を使用した場合、変色、変質、塗料がはげる場合があります。目立たない場所で試してから、お手入れすることをおすすめします。

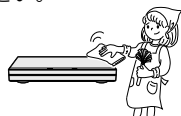

アンテナについて

- ・妨害電波の影響を避けるため、交通のひんぱんな自動車道路や電車の架線、送配電線、ネオンサインなどから離れた場所に立ててください。万一アンテナが倒れた場合の感電事故などを防ぐためにも有効です。
- ・アンテナ線を不必要に長くしたり、束ねたりしないでください。映像が不安定になる原因となりますのでご注意ください。
- ・BS・CS アンテナ用のケーブルは、必ず専用品を使用してください。
- ・アンテナは風雨にさらされるため、定期的に点検、交換することを心がけてください。美しい映像でご覧になれます。特にばい煙の多いところや潮風にさらされる場所では、アンテナが傷みやすくなります。映りが悪くなったときは、電気工事店などにご相談ください。



本機の電源について

- 電源プラグをコンセントに差し込んだ直後や、停電からの復帰後は、電源を「入」にしても、システム調整のため数10秒～10分程度、動作しない場合があります。また、テレビ画面にディスク確認を示す表示が出たときは、ディスクの状態の確認に10分以上かかる場合があります。
- 電源を入れ、本体内部の温度が上昇すると冷却ファンが回転します。
- 電源を切っても次のような場合は内部の電源が入っているため、本体内部の温度が上昇すると冷却ファンが回転します。電源を切った後、数分間は本体の電源が入った状態となります。
 - 「番組表取得設定」を「する」に設定したときは、電源「切」にしても、番組表データが取得できていないときや番組表データ取得時刻になると、番組表データを取得するため本体内部の電源が入った状態となります。「番組表取得設定」については、を押すと表示される「取扱説明ガイド」をご覧ください。
 - 番組表データ取得中やGガイドからの情報取得中は、本体の「DATA」ランプが点灯します。
 - 初期設定で「クイック起動設定」(→29ページ)が「する(常時)」または「する(時間指定)」に設定されているときは、電源「切」の状態からすばやく起動できるようにするため、クイック起動待機状態となります。そのため、本体内部の温度が上昇すると冷却ファンが回転します。「する(時間指定)」は指定した時間帯のみクイック起動状態になります。
 - 本機がB-CASカードの内容を確認しているときは、本体内部の電源が入った状態となります。

無線 LAN 使用時のご注意

- 本機を無線で LAN に接続するには、本機の無線 LAN と無線 LAN 対応のブロードバンドルーター (市販品) とで通信を行います。
- 2.4GHz 帯は、一部の放送 (BS8K 放送の NHK BS8K と BS4K 放送の WOWOW 2020 年 12 月放送開始予定) の周波数と干渉します。上記の放送の受信機の近くで使用すると、放送が受信できなかったり、無線 LAN の通信不良等が発生する場合があります。

無線 LAN を使用する場合は、次の点にご注意ください

- 以下の機器、または無線局と同じ周波数帯を使用しますので、近くで使用しないでください。電波の干渉が発生する可能性があるため、通信ができなくなったり、通信速度が下がったりする場合があります。
 - ペースメーカー、電子レンジなどの産業・科学・医療用機器
 - 工場の製造ラインなどで使用されている移動体識別用の構内無線局 (免許を要する無線局)
 - 特定小電力無線局 (免許を要しない無線局)
- 携帯電話、PHS、ラジオの近くではできるだけ使用しないでください。携帯電話、PHS、ラジオなどは、無線 LAN とは異なる電波の周波数帯を使用していますので、これらの機器を近くで使用しても、無線 LAN の通信およびこれらの機器の通信には影響しません。ただし、これらの機器を無線 LAN 製品に近づけた場合は、無線 LAN 製品が発する電磁波の影響によって、音声や映像にノイズが発生する場合があります。
- 間に鉄筋や金属、コンクリートがあると通信できません。本機で使用している電波は、一般の住宅で使用されている木材やガラスなどは通過しますが、鉄筋、金属、コンクリートなどが使用されている場合、電波は通過しません。それらが部屋の壁やフロア間に使用されている場合は、通信できません。

- 5GHz 帯 (IEEE802.11a/n) の電波を使って、屋外で通信をしないでください。法令により、5 GHz 無線機器を屋外で使用する事は禁止されています。屋外で使用する場合は、5GHz 帯の電波を無効にしてください。

無線 LAN 対応ブロードバンドルーター・アクセスポイントについて

- 無線 LAN ルーター・アクセスポイントの電源を入れ直す場合は、電源を切った後、5 秒以上待ってから電源を入れ直してください。詳しくは、お使いの製品の取扱説明書をご覧ください。
- 5.2/5.3 GHz 帯無線 LAN の使用は、電波法により、屋内に限定されます。

2.4 GHz 帯使用の無線機器について

- 本機の使用周波数帯では、ペースメーカー、電子レンジなどの産業・科学・医療用機器のほか工場の製造ラインなどで使用されている移動体識別用の構内無線局 (免許を要する無線局) および、特定小電力無線局 (免許を要しない無線局) が運用されています。
 - この機器を使用する前に、近くで移動体識別用の構内無線局および特定小電力無線局ならびにアマチュア無線局が運用されていないことを確認してください。
 - 万一、この機器から移動体識別用の構内無線局に対して有害な電波干渉の事例が発生した場合には、すみやかに場所を変更するか、または電波の使用を停止したうえ、お客様相談室 (→65 ページ) にご連絡いただき、混信回避のための処置など (例えば、パーティションの設置など) についてご相談してください。
 - その他、この機器から移動体識別用の特定小電力無線局あるいはアマチュア無線局に対して有害な電波干渉の事例が発生した場合など何かお困りのことが起きたときは、お客様相談室 (→65 ページ) へお問い合わせください。

2.4 GHz 無線 LAN 表記の意味について

	[2.4]	: 2.4 GHz 帯を使用する無線設備を示す
	[DS/OF]	: 変調方式 DS-SS 方式 / OFDM 方式を示す
	[4]	: 想定干渉距離が 40 m 以下であること
	[---]	: 全帯域を使用し、かつ移動体識別装置の帯域を回避可能であることを意味する

本機が対応する無線 LAN 規格について

- 本機は、下記の記号に記載された規格で採用された無線通信チャンネルに対応した製品であることを意味します。無線アクセスポイントについても、この記号がある製品でご使用いただくことをおすすめします。

IEEE802.11b/g/n	タイプ	チャンネル	周波数帯域
IEEE802.11a/n	W52	36,40,44,48ch	5.2 GHz 帯 (5150-5250 MHz)
	W53	52,56,60,64ch	5.3 GHz 帯 (5250-5350 MHz)
	W56	100,104,108,112,116,120,124,128,132,136,140ch	5.6GHz 帯 (5470-5725 MHz)

無線 LAN の性能表示等の記載について

- 本機の通信速度 (300/54/11 Mbps) についての記載は、IEEE802.11 の無線 LAN 規格による理論上の最大値であり、実際のデータ転送速度 (実効値) を示すものではありません。
- 実際のデータ転送速度は、周囲の環境条件 (通信距離、障害物、電子レンジ等の電波環境要素、ネットワークの使用状況など) に影響します。
- [IEEE802.11n] 規格に準拠した製品のため、他社のドラフト準拠製品との通信を保証するものではありません。

HDD（ハードディスク）の取り扱いに関するご注意とお知らせ

取り扱い上のご注意

本機の設置場所や取り扱いに十分な配慮が不足しますと、次のような症状が発生します。

- ・HDD が故障する
- ・HDD に録画した内容が損なわれる
- ・動作が中断する
- ・ノイズが記録される

上記のようなことを避けるため、以下のことを守ってください。

次のような場所には置かないでください。

- ・本体後面の冷却用ファンや通風口をふさぐような狭いところ
 - ・本体前面の扉が開けられないようなところ
 - ・傾いたところ（水平に置いてください）
 - ・振動の激しいところ（振動や衝撃は与えないでください）
 - ・湿度の高いところ
 - ・温度差の激しいところ
- 以下のような温度差の激しいところに設置すると、「つゆつき（結露）」が起こる場合があります。
- ・暖房をつけた直後。
 - ・湯気や湿気が立ちこめている部屋に置いてあるとき。
 - ・冷えた場所（部屋）から急に暖かい部屋に移動したとき。

本機の内部につゆつき（結露）が起こったままお使いになると、HDD に傷が付いて故障の原因になります。室内の温度変化は、毎時 10℃ 以下に保つことをおすすめします。

つゆがつくと

信号が読み取れず、この製品が正常な動作をしないことがあります。

つゆをとるには

電源を切り、つゆがなくなるまで放置してください。そのままご使用になると、故障の原因になります。

電源が入っているときは次の点にご注意ください。

- ・電源プラグをコンセントから抜かない
- ・本機を設置してある場所のプレーカーを落とさない
- ・本機を移動させない

本機を移動させるときは次の点にご注意ください。故障の原因になります。

- ・BD や DVD を取り出してください。
- ・「クイック起動設定」と地上デジタル放送の「番組表取得設定」をそれぞれ「しない」に設定し、電源を切った状態で（HDD ランプ、BD ランプが消灯後、約 3 分程度待ってから）、接続や電源プラグを抜いてください。
- ・「クイック起動設定」や「番組表取得設定」については、 を押すと表示される「取扱説明ガイド」をご覧ください。
- ・振動や衝撃は与えないでください。

エラーメッセージが表示されたら

・「ハードディスクにエラーが発生しました。放送視聴のみ可能です。」などのエラーメッセージが表示されたときは、HDD が故障していることがあります。

HDD が故障した場合、ご自身で HDD を交換することはできません。

HDD が故障しても再生が可能であれば、録画内容を BD-RE/-R に保存してください。その上で、お買いあげの販売店、またはお客様相談窓口（→ 65 ページ）にご連絡ください。

※ 本機をご自身で分解すると、保証が無効になります。

※ 録画した内容の修復はできません。

・エラーメッセージが表示されたとき、症状によっては HDD を「初期化」することで改善されることがあります。初期化のしかたについては  を押すと表示される「取扱説明ガイド」をご覧ください。

※ **初期化をすると、録画した内容は全て消去されます。大切な録画内容は、初期化をする前に BD-RE/-R に保存してから初期化をしてください。**

停電になったら

- ・録画中、または予約録画中に停電になると、録画中の内容が損なわれることがあります。
- ・再生中に停電になると、再生中の内容が損なわれることがあります。

アンテナ受信が弱いときは

- ・録画の際、アンテナが抜けたり、アンテナ受信が不良になった場合、録画を停止することがあります。その場合、録画リストには「アンテナ受信不良の可能性ががあります。」と表示されます。

大切な録画内容は

- ・パソコンと同様に、HDD（ハードディスク）は、壊れやすい要因を多分に含んだ特殊な部品です。録画（録音）内容の長期的な保管場所ではありません。大切な番組、残しておきたい映像は、BD-RE/-R にダビングして保存（バックアップ）しておくことをおすすめします。

本機では HDD(ハードディスク)の容量の一部を、システム管理領域として使用しています。

HDD（ハードディスク）の故障による録画・録音内容の損失など万一何らかの不具合により、録画・編集されなかった場合の内容の補償、録画・編集されたデータの損失、ならびにこれらに関するその他の直接・間接の損害につきましては、当社は責任を負いません。あらかじめご了承ください。

付属品を確認する

- 箱を開けて、本機とつぎの付属品がそろっているか確認してください。
- B-CAS カードは開封すると添付されている契約約款に同意したとみなされます。開封前に必ず契約約款をよくお読みください。

リモコン× 1 個、 単 3 形乾電池× 2 個

- 電池を交換する際は、アルカリ乾電池のご使用をおすすめします。



B-CAS (ビーキャスト) カード× 1 枚

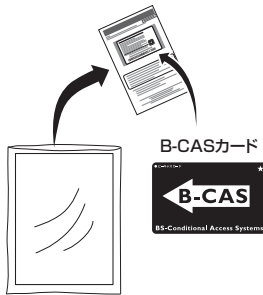

(B-CAS カード使用許諾契約約款付き)

地上デジタル、BS デジタル、110 度 CS デジタルの各放送を見るには、B-CAS カードを本機に挿入してください。

→ 24 ページ

地上デジタル放送用アンテナケーブル× 1 本 (両側 F 接続ケーブル)



衛星放送用アンテナケーブルは市販品をご準備ください。

電源コード

注意：付属の電源コードは本機専用です。他の機器に使用しないでください。

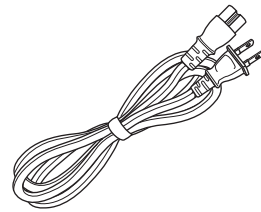

保証書

本機の保証書は、本機の梱包箱に貼り付けています。

- 取扱説明書 (本書) ※

※ 当商品は日本国内向けであり、日本語以外の説明書はございません。
This model is designed exclusively for Japan, with manuals in Japanese only.

- アンテナの種類や接続する機器により、市販品が必要になる場合があります。アンテナの種類や接続する機器の端子を確認し、接続をする前に必要なケーブルを準備してください。
- テレビと接続する HDMI ケーブルは市販品を準備してください。
- 4K60p 映像や Ultra HD ブルーレイの再生で HDR (ハイダイナミックレンジ) 映像を楽しむためには、18Gbps 対応の HIGH SPEED (カテゴリ 2) HDMI ケーブル (市販品) が必要です。(プレミアム HDMI ケーブル認証を受けたケーブルをおすすめします。)

新4K8K衛星放送視聴について

新4K8K衛星放送

新4K8K衛星放送とは、BS・110度CS放送で2018年12月から放送開始予定の4K8K放送です。4K・8Kとは、次世代の映像規格で現行ハイビジョンを超える超高画質の映像が楽しめます。

- ・新4K8K衛星放送はBS・110度CSデジタル放送で現在使用されている放送波（右旋電波）に加え、新しい放送波（左旋電波）で送信されます。
- ・本機はBS4K・110度CS4Kチューナーを搭載し、従来の地上デジタル・BSデジタル・110度CSデジタル放送に加え、BS4K・110度CS4K放送が視聴・録画できます。（8K放送は受信できません）

新4K8K放送に対応するアンテナについて

従来のBS・110度CSアンテナは右旋電波に対応したアンテナです。そのため、一部の放送で使用する新しい放送波（左旋電波）には対応していません。従来のBS・110度CSアンテナでは全ての放送が受信できません。BS4K・110度CS4K放送の受信にはBS・110度CSアンテナは右左旋対応アンテナをご使用ください。

新4K8K衛星放送受信設備について

新4K8K衛星放送の左旋の電波は、右左旋対応のBS・110度CSアンテナで受信した後、従来の右旋の信号より高い周波数に変換されて宅内の配線で伝送されます。このため、左旋の放送を視聴するためには、アンテナ交換に加え、高い周波数（2.2GHz～3.2GHz）の信号を伝送できない屋内配線設備（ブースター、混合器、分配器、壁面のアンテナ端子、分波器など）は交換する必要があります。

新4K8K衛星放送受信システム例

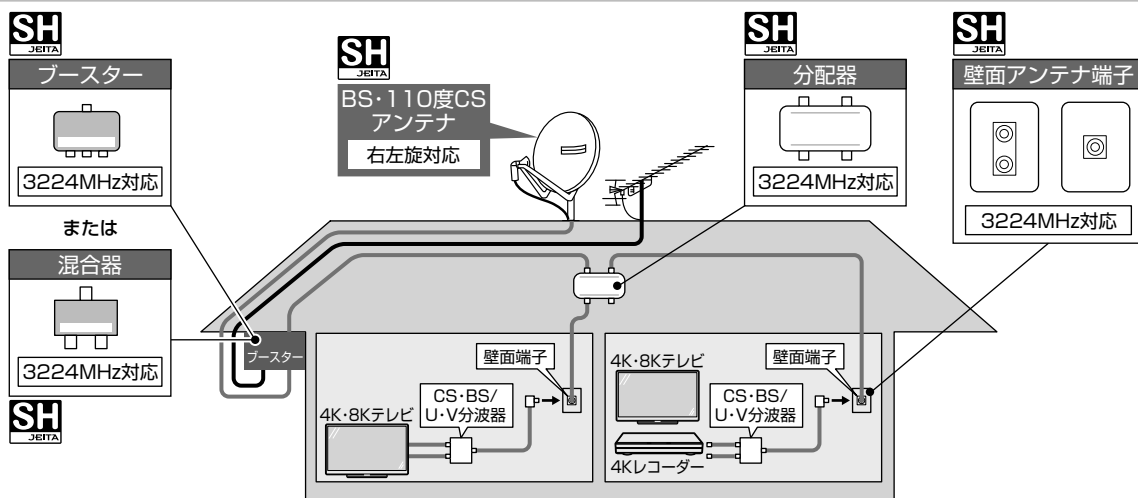

混合器やブースター、分配器など受信設備はSHマークの付いているものをご使用ください。

SH SHマークとは

SHマーク（スーパーハイビジョン受信マーク）は、BS・110度CS右左旋放送受信帯域に対応した機器のうち、一般社団法人電子情報技術産業協会が審査・登録され、一定以上の性能を有するスーパーハイビジョン衛星放送受信に適した衛星アンテナ、受信システム機器に付与されるシンボルマークです。

新4K8K衛星放送コールセンターのご案内

- ・新4K8K衛星放送に関するお問い合わせは下記のホームページを参照ください。
一般社団法人放送サービス高度化推進協会 <http://www.apab.or.jp/>

本機とテレビを接続する際のご注意

右左旋対応のBS・110度CSアンテナを利用し、3224MHzまで新4K8K衛星放送が受信できる環境でハイビジョン(2K)機器をご使用になったときは、アンテナ線を経由した電波漏洩により、通信機器「無線LAN、携帯端末」などの速度低下や通信不良の原因となる場合があります。無線LAN、携帯端末などの速度低下や通信不良が発生するような場合は左旋帯域をカットできる市販のローパスフィルタをご使用ください。

本機とテレビの接続例

テレビとの組み合わせ

本機(4Kレコーダー)とテレビ

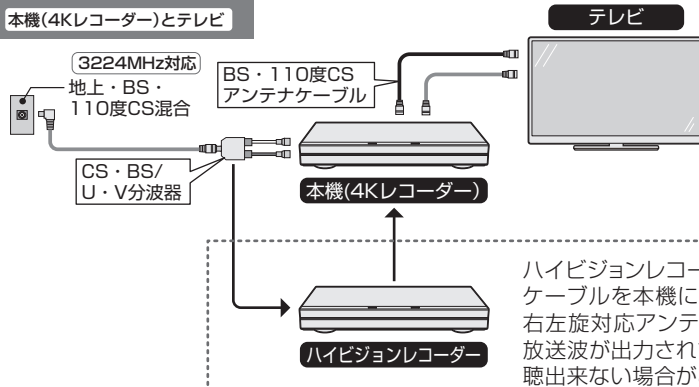

ハイビジョンレコーダーを経由してBS・110度CSアンテナケーブルを本機に接続したときは、BS・110度CSアンテナが右左旋対応アンテナでもハイビジョンレコーダーから左旋の放送波が出力されず、一部のBS4K・110度CS4K放送が視聴出来ない場合があります。

無線LANに接続

本機(4Kレコーダー)



5GHzで接続



無線LAN対応の
ブロードバンドルーター



インターネット

- ・無線LANに本機を接続するときは、5GHz(W52/W53/W56)で接続することをお奨めします。
 - ・2.4GHzで接続した場合、内部の信号干渉により一部のチャンネルの受信感度が悪化する場合があります。
 - ・本機の近くに新4K8K衛星放送対応機が有った場合(例えばテレビなど)、その機器の一部のチャンネルの受信感度に影響が出る場合があります。
 - ・本機の近くに2.4GHz帯を利用した無線端末や、電子レンジを置かないでください。
 - ・本機の内部チューナーと干渉し、一部のチャンネルの受信感度に影響が出る場合があります。
- ※一部のチャンネル:BS4KのWOWOWと、BS8KのNHK8Kのアンテナ出力(2018年12月時点)

受信できる放送環境について

アンテナの種類と受信できる放送局		2018年12月現在
	右旋放送	従来のBS・110度CSアンテナ NHK BS4K、BS 日テレ 4K(2019年12月放送開始)、BS 朝日 4K、BS-TBS 4K、BS テレ東 4K、BS フジ 4K
	左旋放送	BS・110度CS 右左旋対応アンテナ ザ・シネマ 4K、ショップチャンネル 4K、4KQVC、WOWOW(2020年12月1日放送開始)
	左旋放送	J SPORTS 1、J SPORTS 2、J SPORTS 3、J SPORTS 4、日本映画+時代劇 4K、スターチャンネル、スカチャン 1 4K、スカチャン 2 4K

※チャンネル名は予定を含みます。各事業者から改めて正式発表される場合があります。

放送局及び放送開始予定については、4K8K衛星放送コールセンター(→14ページ)でご確認ください。

有料放送チャンネルは、放送局との受信契約が必要です。

放送画面に表示される契約案内に沿って受信契約を行なってください。(→25ページ)

リモコンの準備（電池を入れる）

電池の入れかたと操作範囲

①裏ぶたを開ける

この部分を軽く押しながら、矢印の方向にスライドします。

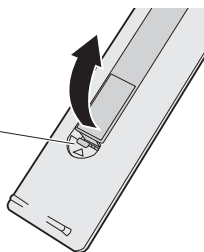

②付属の乾電池〈単3形×2個〉を入れる

- ・収納部の⊕の向きに注意し、表示どおりに正しく入れてください。

マイナス⊖側から入れてください。

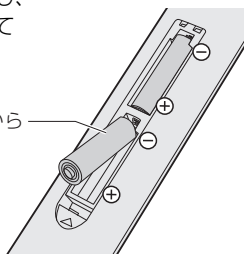

- ・新しい乾電池に交換する際は、アルカリ乾電池のご使用をおすすめします。

③裏ぶたを閉める

- ・カチッと音がするまで確実に閉めてください。

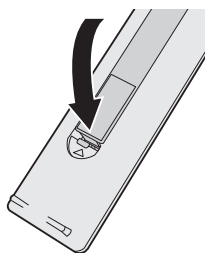

リモコンの操作範囲

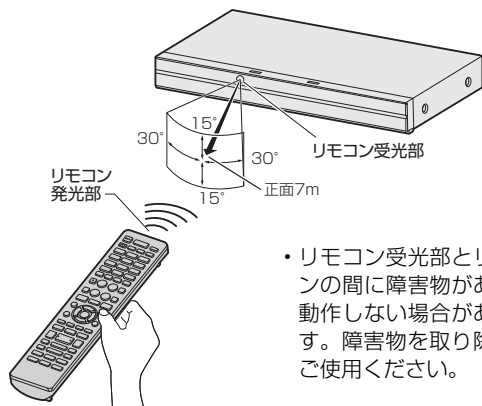

- ・リモコン受光部とリモコンの間に障害物があると動作しない場合があります。障害物を取り除いてご使用ください。

⚠️注意 乾電池使用上のご注意

乾電池は誤った使いかたをすると、液もれや破れつを起こすことがありますので、次の点について特にご注意ください。

- ・乾電池のプラス⊕とマイナス⊖を、表示のとおり正しく入れてください。
- ・乾電池はショートさせたり、充電したり、分解したりしないでください。
- ・乾電池は種類によって特性が異なります。種類の違う乾電池は混ぜて使用しないでください。
- ・新しい乾電池と古い乾電池を混ぜて使用しないでください。新しい乾電池の寿命を短くしたり、古い乾電池から液がもれるおそれがあります。
- ・乾電池が使えなくなったら…液がもれて故障の原因となるおそれもありますのですぐ取り出してください。また、もれた液に触れると肌が荒れることがありますので、布でふき取るなど十分注意してください。
- ・不要となった乾電池を廃棄する場合は、各自治体の指示（条例）に従って処理してください。

重要

- ・リモコンには衝撃を与えないでください。
- ・リモコンを、水に濡らしたり湿度の高いところに置いたりしないでください。
- ・乾電池を入れ換えたとき、リモコンが正しく動作しないことがあります。このようなときは、乾電池をいったんリモコンから取り外し、5分以上たってから入れ直してください。
- ・本体のリモコン受光部に直射日光や強い照明が当たっていると、リモコンが正しく動作しないことがあります。照明または本体の向きにご注意ください。
- ・付属の乾電池は、保管状態により短期間で消費することがあります。早めに新しい乾電池と交換してください。（寿命は通常6ヵ月～1年が目安です。）
- ・長期間使用しないときは、乾電池をリモコンから取り出してください。

アンテナ線を接続する

個別に UHF と BS アンテナを
設置している場合

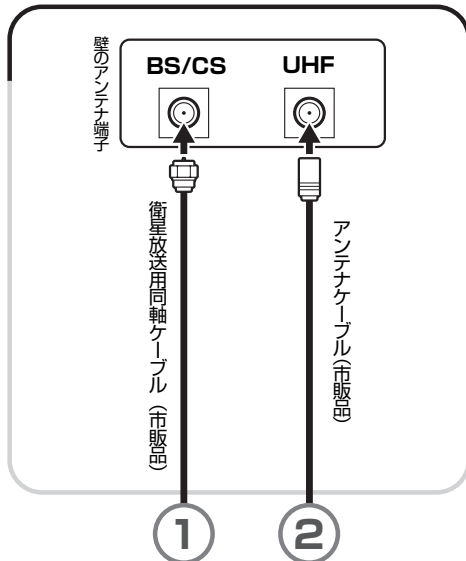

マンションなどの共聴システム
で受信している場合

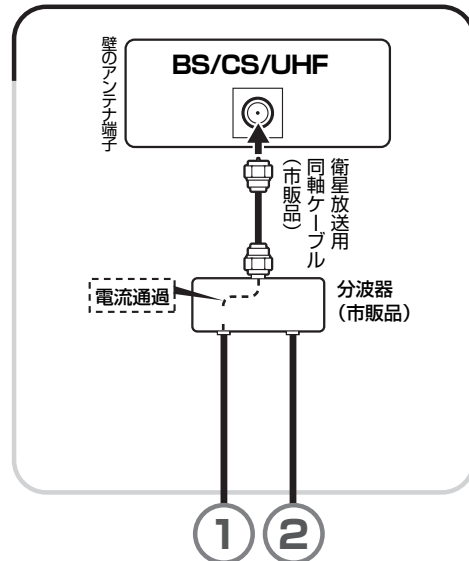

アンテナケーブルを同じ番号につないでください。

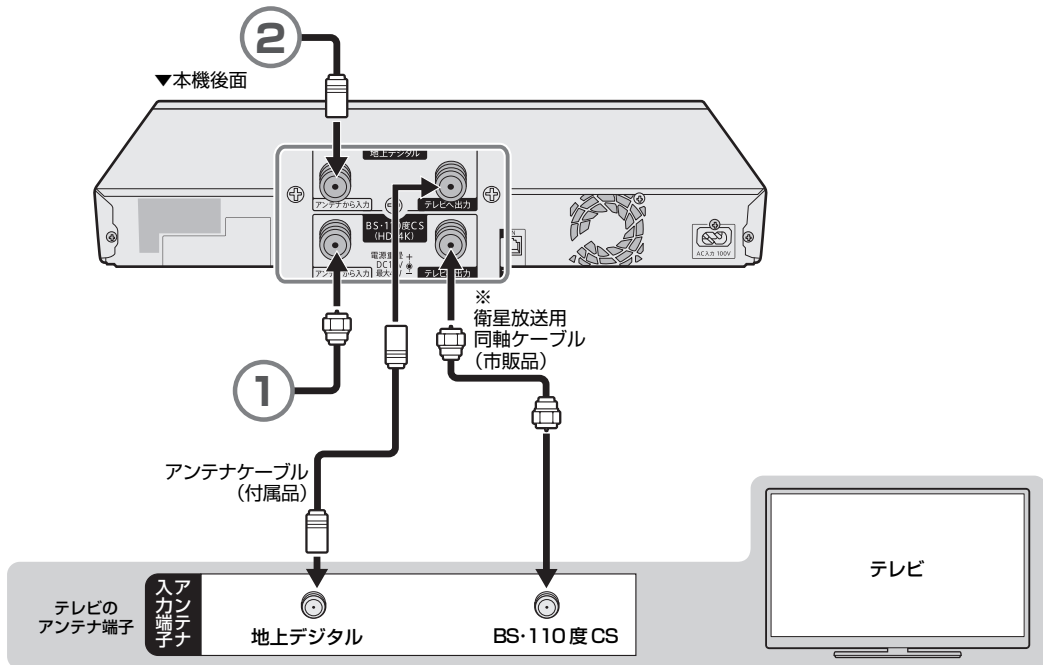

※本機の「BS・110度CS」の「テレビへ出力」端子とテレビのBS・110度CSデジタルアンテナ端子を接続したときは、「ホーム」-「設定」-「放送視聴設定」-「アンテナ設定」-「BS・CSデジタル」の「信号出力設定」を「する」に設定してください。「しない」に設定したときは、テレビへのアンテナ信号が出力されません。
「アンテナ設定」については、を押すと表示される「取扱説明ガイド」をご覧ください。

接続が済んだら、「テレビと接続する」に進みます。

→ 20 ページをご覧ください。

・イラストは 4B-C40AT3 を例に説明しています。

もくじ／ご注意

本機を使うための準備

ふだんの使いかた

故障かな？と思ったら

お役立ち情報（仕様など）

双方向通信 / インターネット / ホームネットワークの接続をする

LAN 接続でできること

次のサービスを楽しむには、LAN 接続と LAN 設定、ホームネットワーク設定が必要です。

- ・番組表内の出演者や番組を写真で表示
 - ・デジタル放送の双方向通信
 - ・4K アクトビラの視聴
 - ・BD ビデオの BD-LIVE 機能
 - ・ホームネットワーク
 - ・ホームネットワークの動画再生に対応した AQUOS で本機を視聴
 - ・LAN 接続のスカパー！プレミアムサービスチューナーからの録画（「スカパー！プレミアムサービス Link」）
 - ・LAN 接続の CATV のデジタルセットトップボックスからの録画
 - ・LAN 接続の AQUOS ブルーレイからのダビング（買換えお引越しダビング）
 - ・外出先からスマートフォンなどで録画予約および録画番組の視聴
- ※ スマートフォンなどとの連携操作には専用のアプリケーションソフトが必要です。また、Ultra HD ブルーレイの再生時、ディスクによっては著作権保護のため、インターネット接続が必要となる場合があります。

■ 有線 LAN 接続のしかた（無線 LAN の接続については、19 ページをご覧ください。）

- ・ LAN に接続する場合は、必ず本機の電源を「切」にして行ってください。（電源を入れた状態で LAN 接続したときは、回線接続ができない場合があります。）
- ・ LAN ケーブルは、1000BASE-T 対応のケーブルをご使用ください。

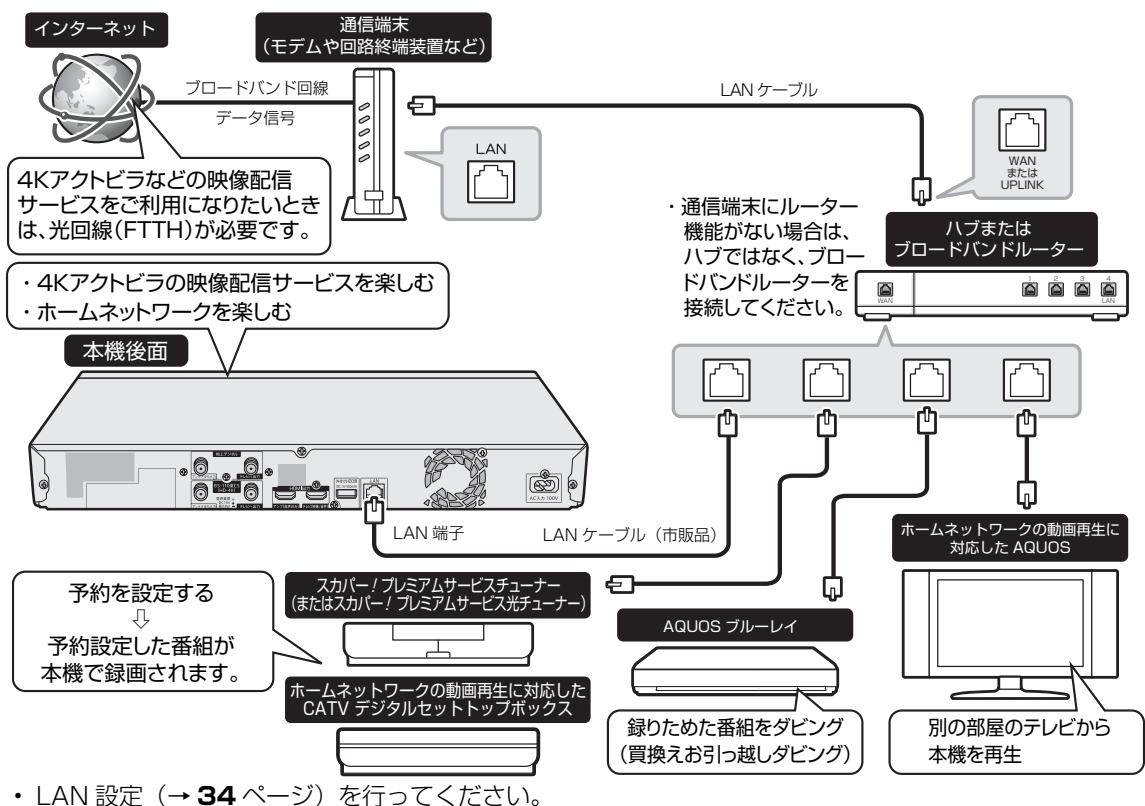

- ・ LAN 設定 (→ 34 ページ) を行ってください。

ご注意

- ・ 回線業者やプロバイダにより、必要な機器や接続方法が異なります。
- ・ 本機は公衆 LAN への接続には対応しておりません。通信端末認定品の市販ルーターなどを用いて LAN 接続をしてください。

お知らせ

- ・ プロバイダとの契約も必要です。サービス内容の詳しい情報は、ご契約のプロバイダにお問い合わせください。ホームネットワークのみを利用するときは、プロバイダ契約は不要です。

ADSL の契約について

- ・ ADSL 専用の契約（通常の電話を使用せず IP 電話回線網の使用に限定した契約）の場合、双方向サービスへの接続ができない場合があります。
- ・ ADSL など、ブロードバンドサービスの接続には専門知識が必要です。詳しくは、ADSL 事業者にお問い合わせください。
- ・ 4K アクトビラの視聴時にはカクカクしたりブロックノイズが出るなどの映像になる場合があります。

無線 LAN 設定の前に

- ・無線 LAN は、すべての住宅環境でワイヤレス接続、性能を保証するものではありません。
- ・無線 LAN は、距離や障害物の影響で伝送速度がさがったり、同一周波数を使う機器の影響でつながらないことがあります。
- ・本機は公衆 LAN への接続には対応しておりません。通信端末認定品の市販ルーターなどを用いて LAN 接続をしてください。
- ・本機を無線で LAN に接続するには、無線 LAN 対応のブロードバンドルーター（アクセスポイント）への接続設定が必要です。（無線 LAN で利用できるサービスは、**18** ページをご覧ください。）
- ・無線 LAN 接続には本機と通信ができる無線 LAN 対応のブロードバンドルーター（市販品）が必要です。
 - ・本機は、無線 LAN 高速化規格 IEEE802.11n、および無線 LAN 規格 IEEE802.11a/g/b に対応しています。（IEEE802.11a/n 5GHz 帯での接続を推奨します。）
 - ・対応チャンネル 2.4GHz 帯：1～13ch
対応チャンネル 5GHz 帯：36～48ch (W52)、52～64ch (W53)、100～140ch (W56)
 - ・無線 LAN の接続方式について、詳しくはお使いの機器（ブロードバンドルーターなど）のメーカーにお問い合わせください。

▼接続例（回線業者やプロバイダにより、必要な機器や接続方法が異なります。）

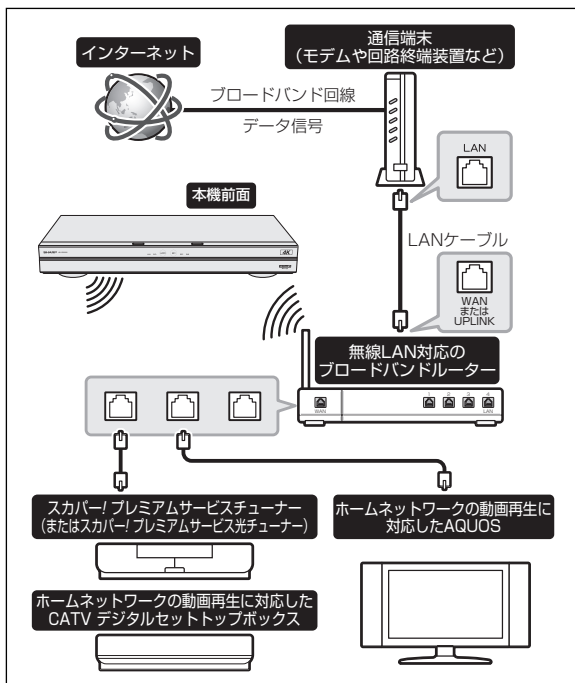

- ・LAN 設定（→ **34** ページ）を行ってください。

無線 LAN 製品ご使用時におけるセキュリティに関するご注意

無線 LAN では、LAN ケーブルを使用する代わりに、電波を利用してパソコン等と無線アクセスポイント間で情報のやり取りを行うため、電波の届く範囲であれば自由に LAN 接続が可能であるという利点があります。その反面、電波はある範囲内であれば障害物（壁等）を越えてすべての場所に届いてしまいます。セキュリティに関する設定を行うことで、以下のようなことを防げます。

● 通信内容を盗み見られる

悪意ある第三者が、電波を故意に傍受し、ID やパスワードまたはクレジットカード番号等の個人情報、メールの内容等の通信内容を盗み見られる可能性があります。

● 不正に侵入される

悪意ある第三者が、無断で個人や会社内のネットワークへアクセスし、個人情報や機密情報を取り出す（情報漏洩）。

特定の人物になりすまして通信し、不正な情報を流す（なりすまし）。

傍受した通信内容を書き換えて発信する（改ざん）。コンピュータウイルスなどを流しデータやシステムを破壊する（破壊）。

本来、無線 LAN カードや無線アクセスポイントは、これらの問題に対応するためのセキュリティの仕組みを持っていますので、無線 LAN 製品のセキュリティに関する設定を行って製品を使用することで、その問題が発生する可能性は少なくなります。お客様自身の判断と責任においてセキュリティに関する設定を行い、製品を使用してください。

セキュリティ方式について

本機は、WEP、WPA2-PSK (TKIP/AES) のセキュリティ方式に対応しています。お使いのブロードバンドルーターが対応しているセキュリティ方式をご確認のうえ、より強固なセキュリティ設定をされることを推奨します。

セキュリティ方式	説明	
WEP	WEP キーと呼ばれる暗号化キーでデータを暗号化する方式です。	
WPA2-PSK	TKIP	強力な暗号化の規格である TKIP と、さらに強力な暗号化の規格である AES があります。
	AES	

セキュリティキー（暗号化キー）について

各セキュリティ方式を設定する際に、暗号化を行うための鍵であるセキュリティキー（暗号化キー）の入力が必要となります。お使いのブロードバンドルーターの取扱説明書をご確認のうえ、セキュリティキー（暗号化キー）を入力してください。

テレビと接続する

重要

- 安全のためテレビと本機の電源プラグをコンセントから抜いて、接続してください。
- コード類は、接続する端子の奥までしっかり差し込んでください。
- テレビ側の接続は、テレビに付属の取扱説明書をご覧ください。
- テレビを接続して電源を入れるときは、テレビの電源を入れたあとに本機の電源を入れてください。
- 本機に接続したケーブルが誤って強く引かれた場合、端子部が破損するおそれがあります。取り扱いにご注意ください。

HDMI 入力端子付きテレビと接続する

- 「ファミリンク機能」を搭載したシャープ製のテレビ「AQUOS」と HDMI ケーブルで接続すると、テレビのリモコンまたは本機に付属のリモコンで、テレビと本機の操作が行えます。ファミリンクについて詳しくは  を押すと表示される「取扱説明ガイド」(→ 56 ページ) をご覧ください。

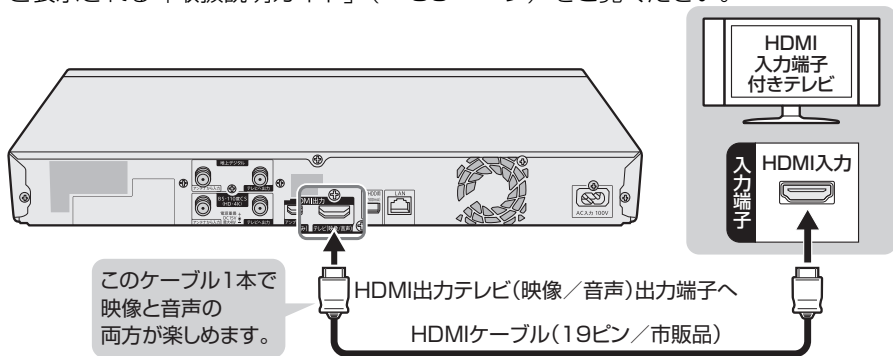

● 4K60p 映像や Ultra HD ブルーレイや 4K 放送の HDR (ハイダイナミックレンジ) 映像を楽しむためには

- ① 18Gbps 対応の HIGH SPEED (カテゴリ2) HDMI ケーブル (市販品) を用意します。(プレミアム HDMI ケーブル認証を受けたケーブルをおすすめします。)
 - ② 本機を 4K 対応テレビの「4K60p/HDR、 HDCP2.2*」に対応した HDMI 端子に接続します。
 - ③ 接続したテレビの HDMI 端子設定を、「HDR 対応*」の設定にします。
 - ④ テレビの HDMI 端子設定が「HDR 対応」の設定になっていることを確認し、本機の設定を行ないます。
(初期設定⇒ 27 ページ、映像・音声設定⇒ 63 ページ)
- * HDR 非対応の HDMI 端子や HDR 対応の HDMI 端子でも設定が HDR 対応に設定されていないときは Ultra HD ブルーレイや 4K 放送の HDR (ハイダイナミックレンジ) 映像が視聴できません。設定については、お使いのテレビの取扱説明書をご確認ください。

お知らせ

- 初めてテレビと接続したときは、「映像出力設定」の解像度は「4K」、ビット数は「24bit」、フレームレートは「オート」に設定されます。出力される映像は接続したテレビに合わせて最大の解像度、フレームレートで出力します。ビット数は、本機の初期設定を行なった際、接続先のテレビに合わせ、36bit 対応であれば、自動的に 36bit に切り換わります。Ultra HD ブルーレイの HDR (ハイダイナミックレンジ) 映像を楽しむ場合は、「ビット数 - 36bit」を選択してください。
 - 本機の映像出力を「ビット数 - 36bit」出力に設定したとき、使用している HDMI ケーブルによっては黒画面となり映像が映らなくなる場合があります。必ず、18Gbps 対応の HIGH SPEED (カテゴリ2) HDMI ケーブル (市販品) を使用してください。(プレミアム HDMI ケーブル認証を受けたケーブルをおすすめします。)
 - DVI デジタル入力端子付きの機器と DVI-HDMI 変換ケーブル (市販品) を使用して接続したときは、正常な映像にならない、または映らない場合があります。(本機の HDMI 出力端子は、HDMI 機器との接続を目的に設計されています。また、DVI-HDMI 変換ケーブルを使い DVI 機器と接続したときは、DVI 機器に音声が入力されません。)
 - テレビの入力端子が HDCP2.2 非対応 (HDCP1.4 対応) の場合、本機は解像度 1080p で出力します。
- 「映像出力設定」と「音声出力設定」が必要な場合は、「ホーム」 - 「設定」 - 「映像・音声設定」 - 「映像・音声出力設定」で設定を行ってください。(→ 63 ページ)

- 設定について詳しくは  を押すと表示される「取扱説明ガイド」(→ 56 ページ) をご覧ください。

*本機を「アコース純モード」「クアトロ純モード」「クアトロプロ純モード」「4K 純モード」に対応した AQUOS と接続すると、Ultra HD ブルーレイ、BD ビデオ/DVD ビデオ再生時や、ホーム画面操作時、写真再生時に、自動的に画面サイズ調整や映像調整が行われ、最適な映像を楽しむことができます。

AQUOS タイムシフトについて

- AQUOS タイムシフトとは、AQUOS タイムシフトに対応しているシャープ製テレビ「AQUOS」で視聴しているデジタル放送番組を一時停止して、つづきから再生して見ることや、ちょっと戻って視聴することができる機能です。(4K 放送では動きません。)
- AQUOS タイムシフトをするためには、「ホーム」 - 「設定」 - 「本体設定」 - 「タイムシフト視聴設定」で「連動する」に設定します。AQUOS タイムシフト視聴は、放送中の番組を 90 分ぶんさかのぼって視聴できます。(自動的に AQUOS で視聴している番組を本機の HDD に最大 90 分ぶん、タイムシフトのための一時的な録画をします)
- 設定について詳しくは、 を押すと表示される「取扱説明ガイド」をご覧ください。
- AQUOS タイムシフトを行うには AQUOS の設定も必要になりますので AQUOS の取扱説明書もご確認ください。

その他の機器を接続する

本機をさらに楽しむために、必要に応じてその他の機器と接続しましょう。

準備するもの

HDMI ケーブル (AQUOS オーディオ付属品または市販品) × 1 本



光デジタル音声ケーブル (市販品)

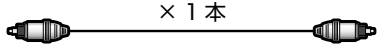

HDMI ケーブル (19ピン/市販品) × 1 本

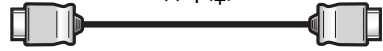

重要

・ AQUOS オーディオ側の接続については、AQUOS オーディオに付属の取扱説明書をご覧ください。

安全のため、本機・テレビ・AQUOS オーディオなど、接続する機器の電源プラグをコンセントから抜いて、接続してください。

接続例：AQUOS オーディオの場合

▼テレビ後面の端子例

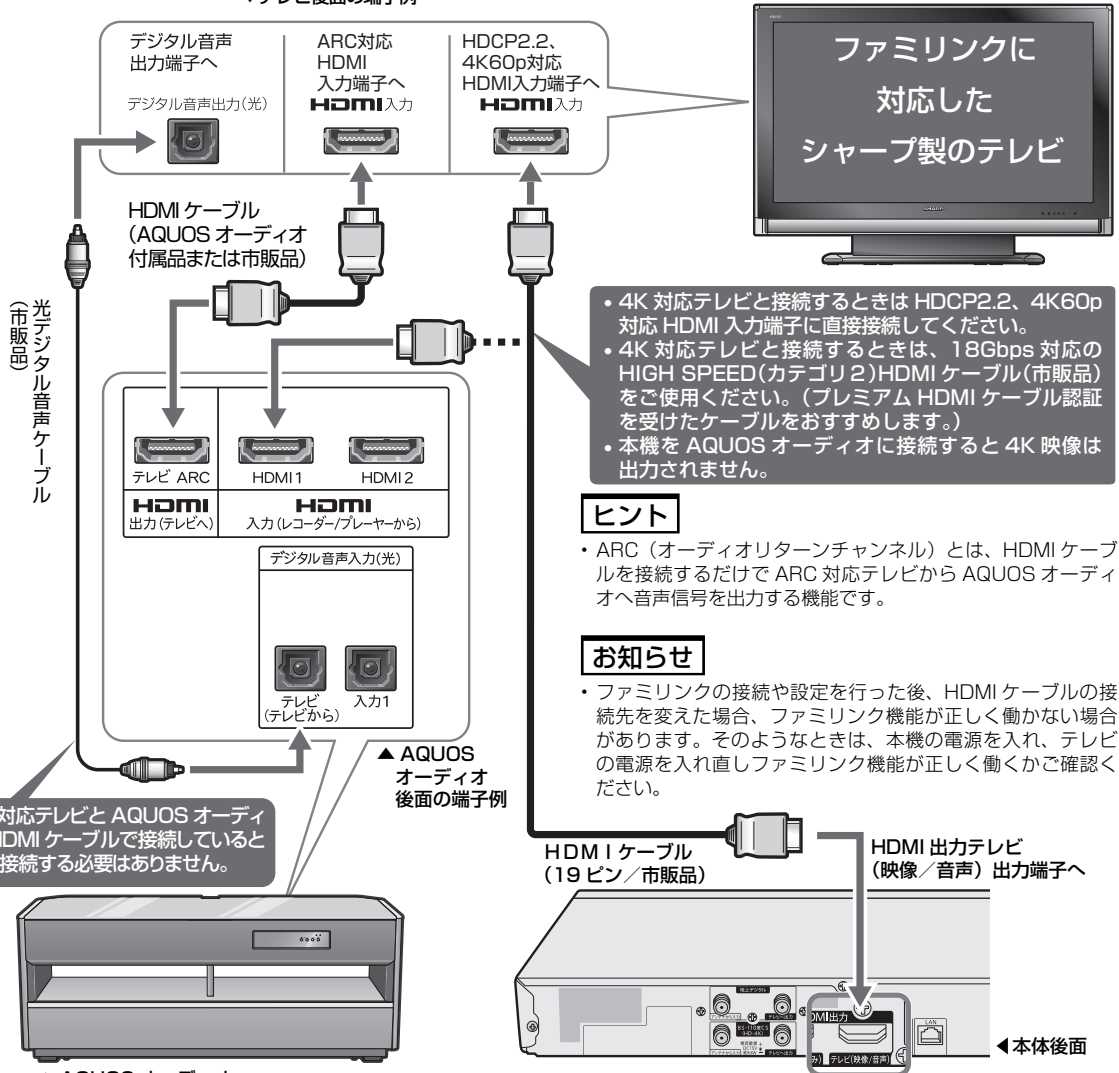

- ・ 4K 対応テレビと接続するときは HDCP2.2、4K60p 対応 HDMI 入力端子に直接接続してください。
- ・ 4K 対応テレビと接続するときは、18Gbps 対応の HIGH SPEED(カテゴリ2)HDMI ケーブル(市販品) をご使用ください。(プレミアム HDMI ケーブル認証を受けたケーブルをおすすめします。)
- ・ 本機を AQUOS オーディオに接続すると 4K 映像は 出力されません。

ヒント

・ ARC (オーディオリターンチャンネル) とは、HDMI ケーブルを接続するだけで ARC 対応テレビから AQUOS オーディオへ音声信号を出力する機能です。

お知らせ

・ ファミリンクの接続や設定を行った後、HDMI ケーブルの接続先を変えた場合、ファミリンク機能が正しく動かない場合があります。そのようなときは、本機の電源を入れ、テレビの電源を入れ直しファミリンク機能が正しく動くかご確認ください。

ファミリンクの設定については「」を押すと表示される「取扱説明ガイド」(→ 56 ページ)をご覧ください。

もくじ/ご注意

本機を使ったための準備

ふだんの使いかた

故障かな?と思ったら

お役立ち情報(仕様など)

オーディオ機器を接続する場合

HDMI 接続で音声を楽しむときは

本機の音声を HDMI 入力端子付きオーディオ機器で楽しむための接続です。

- ・次世代オーディオフォーマットのデコードに対応した AVアンプなどと HDMI 接続することにより、ブルーレイディスクに記録されている最大 7.1ch のロスレスオーディオ「DTS-HD Master Audio」や「ドルビー TrueHD」音声など大迫力の高音質サラウンド音声が楽しめます。
- ・オーディオ機器側の接続については、オーディオ機器の取扱説明書をご覧ください。
- ・ファミリンク対応の AQUOS オーディオ (AQUOS サラウンド) を接続する場合は **21** ページの接続をしてください。

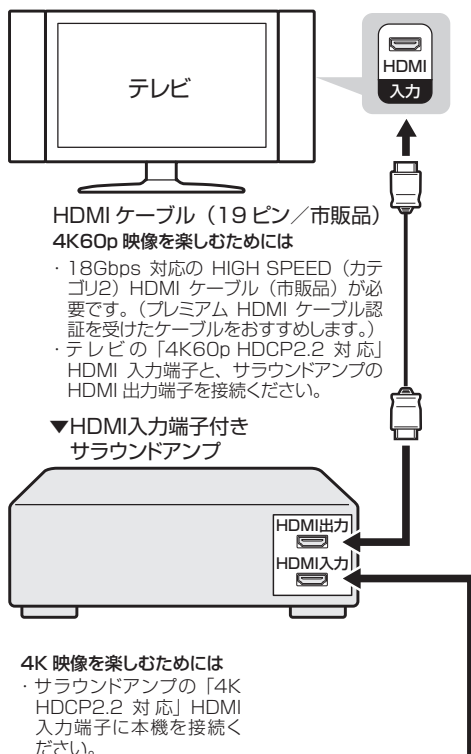

オーディオ機器が 4K や 3D に対応していない場合

- ・本機の HDMI アンプ (音声のみ) 出力端子とオーディオ機器の HDMI 入力端子を接続します。
- ・HDMI アンプ (音声のみ) 出力端子はシールで保護されています。ご使用の際はシールを剥がしてご使用ください。

シールをはがす



- ・本機の HDMI テレビ (映像・音声) 出力端子と 4K 対応テレビや 3D 対応テレビを、HDMI ケーブルで直接つないでください。
4K や 3D 非対応オーディオからは、4K、3D の映像は出力されません。
- ・テレビのデジタル出力端子とオーディオ機器を接続してください。接続について詳しくは、お使いのテレビの取扱説明書を確認してください。

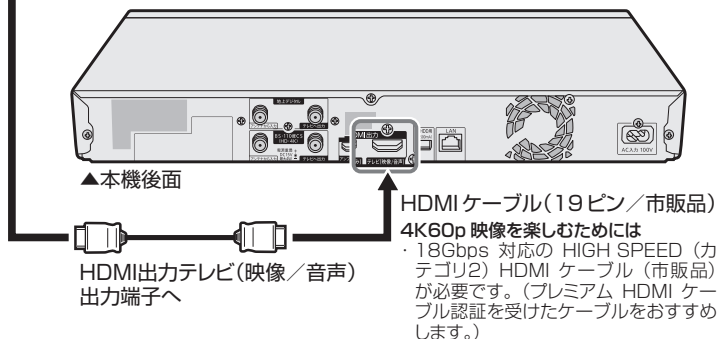

重要

- ・本機に接続した HDMI ケーブルが誤って強く引かれた場合、端子部が破損するおそれがあります。取り扱いにご注意ください。

ご注意

- ・接続後は、「ホーム」－「設定」－「映像・音声設定」－「映像・音声出力設定」の「音声出力設定」を行ってください。接続した機器に合わせて、「オート」または「PCM」に設定します。
- ・設定について詳しくは  を押すと表示される「取扱説明ガイド」(→ 56 ページ) をご覧ください。
- ・テレビ、サラウンドアンプが HDCP2.2 非対応 (HDCP1.4 対応) の場合、映像は 1080p になります。

ヒント

- ・オーディオ機器の接続について詳しくは、オーディオ機器の取扱説明書をご覧ください。

音声設定と出力される音声について

本機とオーディオ機器を HDMI ケーブルで接続しているとき、本機の設定によって出力される音声が変わります。本機の「音声出力設定」、「音声出力方式」、「BD ビデオ付加音声」の設定によって、出力される音声は次のとおりになります。

- ・「音声出力設定」、「音声出力方式」は「ホーム」－「設定」－「映像・音声設定」－「映像・音声出力設定」で、「BD ビデオ付加音声」は「ホーム」－「設定」－「録画・再生設定」－「BD/DVD 再生設定」で設定します。
- ・再生するオーディオストリームの内容は、ソフトによって異なります。

●「マルチチャンネル PCM」対応のオーディオ機器と接続したとき、音声出力設定「オート」または「PCM」で出力される音声について

音声出力方式		オート		PCM	
		する	しない	する	しない
「BD ビデオ付加音声」の設定		HDMI 出力端子 / HDMI 音声出力端子			
出力端子		HDMI 出力端子 / HDMI 音声出力端子			
再生するオーディオストリーム	PCM	PCM	PCM	PCM	PCM
	Dolby Digital	Dolby Digital 5.1ch	Dolby Digital	PCM2ch	PCM2ch
	Dolby Digital EX ^{*1}	Dolby Digital 5.1ch	Dolby Digital EX	PCM2ch	PCM2ch
	Dolby Digital Plus ^{*1}	Dolby Digital 5.1ch	Dolby Digital Plus	PCM2ch	PCM2ch
	Dolby TrueHD ^{*1}	Dolby Digital 5.1ch	Dolby TrueHD	PCM2ch	PCM2ch
	DTS	DTS 5.1ch	DTS	PCM	PCM
	DTS ES	DTS 5.1ch	DTS ES	PCM2ch	PCM2ch
	DTS 96/24	DTS 5.1ch	DTS 96/24	PCM2ch	PCM2ch
	DTS 96/24 ES	DTS 5.1ch	DTS 96/24 ES	PCM2ch	PCM2ch
	DTS-HD HR ^{*1}	DTS 5.1ch	DTS-HD HR	PCM2ch	PCM2ch
	DTS-HD MA ^{*1}	DTS 5.1ch	DTS-HD MA	PCM2ch	PCM2ch

※1 接続する機器がステレオタイプ（チャンネル数に対応していない）のとき、それぞれの音声をデコード対応していないときは、Dolby Digital、DTS、PCM 2ch 音声として出力されます。

B-CAS (ビーキャスト) カードを挿入する

デジタル放送を視聴するために、本機に B-CAS カードを必ず挿入してください。
B-CAS カードは、デジタル放送を受信する機器それぞれに挿入することが必要です。

デジタル放送と B-CAS (ビーキャスト) カードについて

- B-CAS カードを挿入しないと、地上デジタル放送や BS デジタル放送が映りません。
- B-CAS カードの取り扱い詳細は、カードを貼ってある台紙の説明をご覧ください。

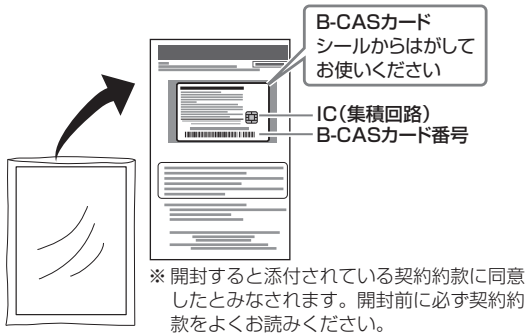

地上デジタル放送を見るには

地上デジタル放送の受信には UHF 対応のアンテナを使用します。現在お使いのアンテナが UHF 対応であれば、そのままご使用になれます。(※一部取り替えや調整が必要な場合もあります。)

VHF アンテナでは受信できません。

- ご使用のアンテナが VHF アンテナのみの場合は、UHF アンテナの設置が必要になります。

お知らせ

- アンテナ工事は技術と経験が必要ですので、販売店にご相談ください。

BS・110度CS デジタル放送を見るには

BS デジタル放送や 110 度 CS デジタル放送の有料放送を視聴するには放送局への申し込みが必要です。

お客さまが視聴したい番組を放送している放送局の契約申込書に、必要事項をご記入のうえ、投函してください。詳しくは、それぞれの有料放送を行う放送局のカスタマーセンターにお問い合わせください。

【有料放送の視聴・録画について】

WOWOW などの有料放送を本機で視聴・録画するには、契約済み B-CAS カードを本機に挿入しておく必要があります。(有料放送は、未契約の B-CAS カードでは視聴・録画が行えません。)

お知らせ

- 本機は、契約データの受信のために、電源「切」(待機状態) のときでも動作することがあります。
- 放送局との通信中は、本体の「DATA」ランプが点灯します。

B-CAS (ビーキャスト) カードを本機に挿入する

地上デジタル・BS・110度CS デジタル放送をご覧いただくには、B-CAS カードを本機に挿入する必要があります。

1 本機前面の扉を開け、B-CAS (ビーキャスト) カードを図のように差し込みます

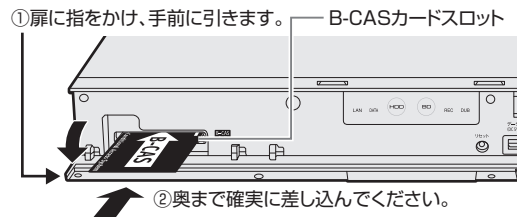

- 表面を上にし、矢印の方向に挿入します。
- B-CAS (ビーキャスト) カードを取り出すときはまっすぐに手で引き抜いてください。

2 本機前面の扉を閉めます

- 差し込みが不完全な状態で本機前面の扉を閉めると、カードの破損や本機の故障の原因となります。

ご注意

B-CAS カードの取扱い上のご注意

- B-CAS カードを挿入するとき、取り外すときは本機の電源を切ってください。
- 本機使用中は、B-CAS カードに触れないでください。
- 差し込み口に B-CAS カード以外のものを挿入しないでください。
- 本機使用中は、B-CAS カードを抜き差ししないでください。視聴できなくなる場合があります。
- B-CAS カードを折り曲げたり、変形させたり、傷をつけたりしないでください。
- B-CAS カードの上に重いものを置いたり、踏みつけたりしないでください。
- B-CAS カードの金属部には手を触れないでください。
- B-CAS カードを分解、加工しないでください。

B-CAS カードは大切に保管してください

- 仮に他人があなたの B-CAS カードを使用して有料番組を視聴した場合でも、視聴料はあなたの口座に請求されます。

B-CAS カードを破損した場合は

- 破損等により B-CAS カードの再発行を依頼される場合は費用がかかります。詳しくは、B-CAS カスタマーセンターまでご連絡ください。(連絡先: 0570-000-250)

ACAS チップについて

本機はBS 4K・110度CS4K 放送を受信するための、新しい方式のプログラムを書き込んだ「ACAS チップ」が搭載されています。

- BS 4K・110度CS4K 放送では、従来以上の高精細な映像コンテンツを保護するために、暗号機能が高度化された「ACAS チップ」が用いられます。
- 「ACAS チップ」は、有料放送の視聴制御（CAS）や無料放送の著作権保護（RMP）のために利用されています。
- NHK のBS4K 放送を視聴したとき、受信機設置の連絡をしていない場合はテレビ画面にメッセージが表示されます。メッセージは、「メッセージ消去画面」の案内に従って連絡いただくと消去できます。
- 受信機設置の連絡には ACAS チップ「番号」が必要となります。
- 「ACAS チップ」番号は「ホームメニュー」－「お知らせ」の「ACAS 番号表示」を選び「実行」いただけますと確認できます。

【メモ】

ACAS チップ番号	—	—	—	—
------------	---	---	---	---

有料放送を受信契約したときは

ACAS チップ番号を必ず、控えてください。故障により ACAS 情報が無効となり、契約済み ACAS 番号を連絡し、契約放送局と更新手続きが必要となる場合があります。

BS4K・110度CS4K 放送の有料番組を見るには

BS 4K・110度CS4K 放送の有料放送を視聴するには放送局への申し込みが必要です。

有料放送を本機で視聴・録画するには、放送局との契約が必要です。（選局した際に表示される画面の案内に従って受信契約を行なってください。）

- B-CAS カードでの契約とは別に ACAS での契約が必要です。

詳しくは、それぞれの有料放送を行う放送局の顧客センターにお問い合わせください。

お知らせ

- 本機は、契約データの受信のために、電源「切」（待機状態）のときでも動作することがあります。
- 放送局との通信中は、本体の「DATA」ランプが点灯します。

で注意

ACAS チップが故障したときは

ACAS チップが故障したときは、本機の修理が必要です。詳しくは、シャープお客様相談窓口までご連絡ください。

【本機を廃棄・譲渡するときは】

- 本機には、放送局とデータの送受信をするために入力した、お客様の個人情報が記憶されています。本機を廃棄したり、他人に譲渡したりする際には、個人情報の初期化を行い、個人情報を消去してください。個人情報の初期化は「ホームメニュー」－「設定」－「初期化・更新」の「個人情報初期化」で行います。
- NHK や有料放送の視聴契約の変更または解除をお願いいたします。
- 製品を廃棄する場合は、各自治体の指示（条例）に従って処理してください。

電源プラグを差し込む

重要

- ・電源コードは、束ねずに伸ばしてご使用ください。
- ・機器間の相互干渉による映像の乱れや雑音などを避けるために、電源コードや他のケーブル類をアンテナ線からできる限り離してご使用ください。

1 電源コードを本体に接続します

2 電源プラグをコンセントに差し込みます

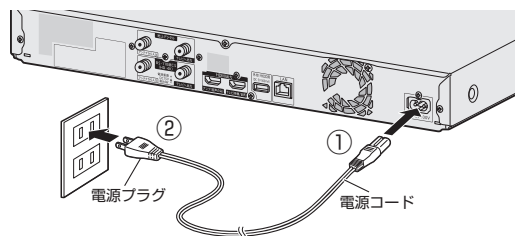

ご注意

- ・本機の電源プラグは、アンプなどの電源スイッチに連動した電源コンセントにつながらないでください。アンプの電源を切ったときに、本機の設定内容が消去されてしまうことがあります。
- ・本機の電源が切れているときは、本体ランプが消灯します。
- ・電源プラグを差し込んだときは、自動的に HDD (ハードディスク) の信頼性を確認するため、操作が行えるようになるまで多少時間がかかります。本体「LAN」ランプと「DATA」ランプの点滅が止まるまでお待ちください。本体ランプ点滅中は、システム準備中のため、電源を「入」にできません。

お知らせ

- ・コンセントから電源プラグを抜いたあと再び接続して電源を入れた場合、あるいはリセット操作 (→ 57、59、60 ページ) を行うと以下の表示が出る場合があります。表示が消えるまでお待ちください。

リセット操作などによりディスク確認中です。
HDD確認中 >>>>>> XX%
完了まで10分以上かかる場合があります。

初期設定する

接続後、初めて電源を入れたときはセットアップのための初期設定画面が表示されます。

お知らせ

- 設定したあとで初期設定をやり直したいときは、「ホーム」→「設定」→「かんたん設定」→「初期設定」を行ってください。
- 「設定リセット」と「個人情報初期化」を行った場合、自動的に電源が「切」になった後で電源を「入」にすると、初期設定画面が表示されます。

テレビの入力を HDMI ケーブルで接続した入力に切り換えても初期設定画面が出ないときは

- HDMI ケーブルが抜けかかかっていませんか。

ご注意

- リモコンでお使いのテレビを操作するには、「メーカー指定」の設定を行う必要があります。(→ 30 ページ)
- リモコン操作をすると他のシャープ製 BD・DVD レコーダーや DVD プレーヤーも動作してしまうときは、「リモコン番号」を設定してください。(→ 31 ページ)

つぎの手順で設定しましょう

1 ケーブルの接続はお済みですか？ (アンテナ線、テレビとの接続、LAN などの接続) (→ 17 ~ 21 ページ)

- テレビや CATV デジタルセットトップボックス、スカパー！プレミアムサービスチューナーを接続してホームネットワークを楽しむときは、
⇒ LAN 接続を済ませてください。(→ 18、19 ページ)

2 本機を接続したテレビの入力を確認します

- ここで確認したテレビの入力の番号(「入力 1」など)を、手順 5 で選択します。

3 本機に B-CAS カードを挿入します (→ 24 ページ)

4 テレビと本機の電源を入れます

- テレビの電源はテレビのリモコンを入れます。
- リモコンまたは本体の電源ボタンを押し本機の電源を入れます。

5 テレビの入力を、本機を接続した入力に切り換えます

- テレビのリモコンで入力切替ボタンを押し、テレビの入力を切り換えます。
- 入力が正しく切り換わると、「初期設定」画面が表示されます。

6 初期設定を始めましょう

決定 を押す

本機(レコーダー)へのアンテナ線の接続はお済みですか？



お済みでない場合は、一旦電源を切り、「取扱説明書」に従って正しく接続してください。

接続がお済みの場合は「決定」ボタンを押して次の画面へ進んでください。

次へ

- 接続後、初めて電源を入れたときに「初期設定」画面が表示されない場合については、63 ページの「工場出荷時の設定に戻す」を行ってください。

お知らせ

- こんな表示が出たら「B-CAS カード」を入れ直してください。正しく挿入すると、手順 7 へ進みます。

B-CASカードを正しく挿入してください。

7 BS・110度CSアンテナを接続するかどうかを選びます

- 「する」または「しない」を選んで決定します。

BS・110度CSデジタルアンテナを接続しますか？

する

しない

- する** BS・110度CSデジタル放送用アンテナ線を接続する場合
BS・CS アンテナ電源の供給は、自動的に「オート」に設定されます。受信信号品質が低い場合は 28 ページの「お知らせ」の画面になります。
- しない** BS・110度CSデジタル放送用アンテナ線を接続しない場合
BS・CS アンテナ電源は「切」に設定されます。

初期設定する (らくらくセットアップ)

お知らせ

- 下記の画面が表示されたときはアンテナ線の接続を確認してください。

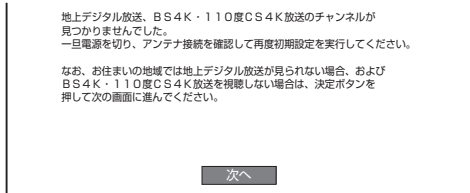

- 決定** を押すとテレビに合わせた設定画面に進みます。

すでに放送受信設定が完了しているファミリンク対応テレビ「AQUOS」と、HDMIケーブルで接続しているときは

- 「テレビ設定情報取得」画面に進み、チャンネル設定が自動的に始まります。(→手順 11)

8 本機を接続したテレビに合わせた設定を行います

- ここからの設定手順は、接続したテレビによって異なります。
下記をご覧の上、必要な設定を行ってください。

(A) ファミリンク対応の液晶テレビ「AQUOS」とHDMIケーブルで接続したとき

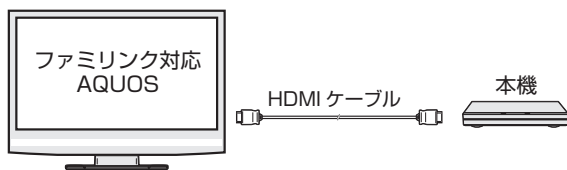

右記 (A) の手順 11 へ進む

(B) ファミリンク対応ではないテレビとHDMIケーブルで接続したとき

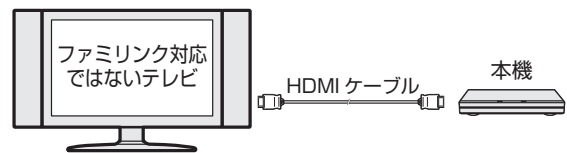

右記 (B) の手順 9 へ進む

(B) ファミリンク対応ではないテレビとHDMIケーブルで接続したとき

手順 8 からのつづき

9 お住まいの場所の郵便番号を設定します

- 数字ボタンで郵便番号を入力します。
- 「0」は **10** で入力します。
- 入力を間違えたときは **戻る** または **クリア** を押し、間違えたところから再度入力します。

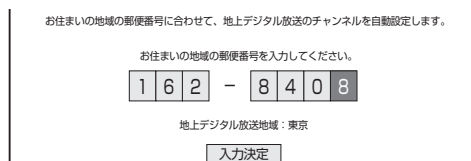

ヒント

- 存在しない郵便番号を入力すると、「後でチャンネル設定を行う」が表示されます。
郵便番号がわからないときに選んで決定します。
初期設定が終了したら、郵便番号をお調べになり、「ホーム」→「設定」→「放送視聴設定」でチャンネル設定を行ってください。設定について詳しくは **ヘルプ** を押すと表示される「取扱説明ガイド」をご覧ください。

「後でチャンネル設定を行う」を選んだときは
→手順 12 へ進みます。

10 「入力決定」を選び、郵便番号を決定します

(A) ファミリンク対応の液晶テレビ「AQUOS」とHDMIケーブルで接続したとき

手順 8 からのつづき

11 チャンネル設定が自動的に始まります

- 地上デジタル放送 → BS4K・CS4K の順番でチャンネル設定が始まります。設定が完了するまでお待ちください。

設定情報取得中に **終了** を押し中止したときは

初期設定を終了しますか?

する

しない

- **終了** を押し、「する」で **決定** を押しと終了します。
- ファミリンク対応機の場合、**戻る** を押し、「しない」で **決定** を押ししたときは下記が表示されます。

テレビの設定内容に合わせた設定ができませんでした。

- ・ファミリンクに対応したテレビ (シャープ製) と、本機が正しくHDMIケーブルで接続されていますか?
- ・アンテナは正しく接続されていますか?

もう一度テレビから設定内容を取得しますか?

する

しない

- **戻る** を押し、「する」で **決定** を押しと → **28** ページの手順 **11**、「チャンネル設定」に戻ります。
- **戻る** を押し、「しない」で **決定** を押しと「郵便番号」設定画面となります。(→ **28** ページ)

放送局が見つかり確認画面が表示されたら「次へ」で **決定** を押しします

12 クイック起動を設定します

- 本機の電源が切れた状態からすぐに起動できるようにするための設定です。

する (常時) 常に高速で起動できる状態にします。

する (時間指定) 時間を指定して高速に起動できる状態にします。

しない

- 設定したい項目を選んで決定します。
- 設定内容について詳しくは **ヘルプ** を押しと表示される「取扱説明ガイド」をご覧ください。
- 4K 対応テレビに本機を接続しているとき → 手順 **13** へ進む
- ハイビジョンテレビと接続しているとき → 手順 **14** へ進む

13 映像出力設定を行います

接続しているテレビを確認し、本機の映像出力をテレビに合わせた設定に自動変更しますか?

する

しない

「しない」を選択すると、設定を変更せず次に進みます。

※変更後に映像が正しく表示されない場合や、設定画面が表示されなくなった場合は、そのまま操作せずしばらくお待ちください。約15秒後に元の設定に戻ります。

- 「する」で **決定** を押しと、映像出力をテレビに合わせた設定に自動変更します。
- 設定完了後、問題なければ「確認」を、再度設定する場合は「再設定」を選んで **決定** を押しします。

重要

4K 対応テレビに本機を接続しているとき

- 「する」を選んで決定したとき、黒画面となったときは約15秒そのまま放置してください。設定されず元の設定に戻ります。
- 4K 映像を楽しむためには、18Gbps 対応の HIGH SPEED (カテゴリ2) HDMI ケーブル (市販品) が必要です。(プレミアム HDMI ケーブル認証を受けたケーブルをおすすめします。) 対応ケーブルを使用し、テレビと接続しているか確認ください。

本機を LAN に接続するとき

- 有線 LAN ケーブルで接続するときは (→ **18** ページ)
- 無線 LAN で接続するときは (→ **19** ページ)
- LAN 設定は **34** ページをご覧ください。

ヒント

- 本機の番組表は、ネットワークを利用したサービス機能があります。
- ネットワークを利用できる環境でご使用のときは LAN への接続をおすすめします。

14 インターネット接続の設定をします

接続しているテレビを確認し、本機の映像出力をテレビに合わせた設定に自動変更しますか?

する

しない

「しない」を選択すると、設定を変更せず次に進みます。

※変更後に映像が正しく表示されない場合や、設定画面が表示されなくなった場合は、そのまま操作せずしばらくお待ちください。約15秒後に元の設定に戻ります。

- 「する」で **決定** を押しと、続いて「ネットワーク設定」画面、「プライバシーポリシー同意」画面が表示されるので、指示に従って設定を行います。

15 初期設定を終了します

初期設定が完了しました。

番組表以外の機能は、すぐお使いいただけますが、番組表の全データを受信するには、1日程度かかる場合があります。

続けて、本機の機能紹介をご覧ください。

見る

見ない

※「見ない」を選ぶと他の操作ができます。

⇒「見る」で **決定** を押しと、機能紹介画面でつぎの機能が確認できます。

- ドラ丸
- 買換えお引越ダビング
- タイムシフト視聴
- スマートフォン連携
- リモコンのテレビ操作設定

⇒「見ない」で **決定** を押しと、テレビ放送画面になります。

- テレビ放送がすべて映るか確認します。

(→ **41** ページ)

お知らせ

- 初期設定完了後、映像が出ず黒画面のまま映像が出ないときは、リモコンの「HDMI 出力リセット」ボタンを5秒以上長押ししてください。映像設定がリセットされます。
- 設定を工場出荷時の状態に戻したいときは、設定リセット操作をしてください。(→ **63** ページ)

本機のリモコンでテレビを操作する

本機のリモコンでお使いのテレビを操作することができるようになります。(テレビメーカー指定)

重要

シャープ製テレビをお使いのときは

- ・本機のリモコンは、工場出荷時「シャープC1」に設定されています。そのまま操作できるかご確認ください。
- ・操作できないときは「シャープC2」に設定し、テレビが操作できるか確認します。

1 メーカー指定ボタンを押したまま、電源を6秒以上押します

例：シャープC2に変更する場合は： +

対応メーカーと指定ボタン一覧表

メーカー	指定ボタン
シャープC1*	+
シャープC2	+
パナソニック1	+
パナソニック2	+
日本ビクター	+
ソニー	+
三菱	+
日立	+
東芝	+
パイオニア	+
フナイ	+
LG	+

※工場出荷時

- ・同じメーカーで指定番号が2つ以上あるものは、順番に試して、手順3でテレビの操作ができるものを選んで設定してください。

2 を押します

- ・押すたびに「レコーダー操作(消灯)」⇔「テレビ操作(点灯)」が切り換わります。

3 リモコンをテレビに向けてテレビが操作できるか確認します

- ... テレビの電源を入/切する
- ... テレビの入力を切り換える
- ... テレビのチャンネルを選局する
- ... テレビの音量を調整する

お知らせ

- ・「シャープC1」または「シャープC2」(デジタルチューナーを内蔵したシャープ製のテレビ「AQUOS」に対応)の場合は、リモコンのテレビ操作ボタンのすべてが操作できます。
- ・手順1で設定した他メーカーのテレビでは、「電源」、「音量」、「選局」、「入力切換」のみが操作できます。
- ・「パナソニック1」、「ソニー」、「東芝」、「日立」、「三菱」、「LG」の6社に設定したときは、上記のボタンに加え「地上」、「BS」、「CS」、「消音」、「数字ボタン」、「番組表」、「決定」、「カーソル」、「戻る」の操作が行えます。
- ・対応メーカーと指定ボタンや設定方法は、「ホーム」→「設定」→「かんたん設定」の「リモコンのテレビ操作設定」でも確認できます。

ご注意

- ・テレビの種類や機種によっては、リモコンで操作できないものや、特定のボタンが操作できないものがあります。
- ・本機のリモコンのテレビ操作は、メモリーできるマルチタイプのリモコンに転送できない場合があります。
- ・メモリーする場合は、テレビのリモコンで転送してください。
- ・リモコンの電池残量が少なくなるとリモコンの操作ボタンを押すと、「テレビ操作」ボタンが点滅表示しお知らせします。

※電池の状態(電池残量が無いなど)によっては、点滅しない場合もあります。

リモコンで操作すると他の機器まで動作してしまうとき (リモコン番号変更)

リモコンで本機を操作する信号には、リモコン番号 1、2、3 の 3 種類があります。シャープ製 BD・DVD 機器 (工場出荷時：リモコン番号 1) をお持ちで、リモコンを使うとシャープ製 BD・DVD 機器と本機が同時に動作してしまう場合は、別のリモコン番号に設定することで、本機のみ動作させるようにできます。

- リモコン番号は、本体側とリモコン側で同じ番号に設定します。
- 本体側のリモコン番号を設定した後で、リモコン側のリモコン番号を設定します。

お知らせ

- リモコンで本機を操作しようとしてできない、あるいは他機が動作してしまう場合は、リモコン番号を変更してください。

例) リモコン番号を「3」に変更する場合

はじめに本機側の設定をします

1 ホーム画面を表示させます

 を押す

2 ① 「 設定」を選んで決定します ② 「 本体設定」 - 「リモコン番号設定」を選んで決定します

- ホームメニューの操作について詳しくは **55** ページをご覧ください。
-  を押すと前の画面に戻ります。

3 「リモコン番号 3」 - 「はい」を選んで決定します

つづけてリモコン側の設定をします

4 リモコンのリモコン番号を設定します



 を押したまま  を 6 秒以上押す

続いて、リモコン側の番号を「3」に設定します。完了画面が表示されるまで、以下の手順にしたがい操作を行ってください。

1. リモコンを本体に向けてください。
2. リモコンの [3] を先に押したまま、同時に [決定] ボタンを押し続けてください。(約6秒)

※リモコン側の番号が「3」に切り変わりました。リモコンの [終了] ボタンを押して、設定画面が消えたら完了です。

 を押してください。

- 「リモコン番号 1」を選んだときは  を、「リモコン番号 2」を選んだときは  を押します。

5 設定を終了します

 を押す

ご注意

- 設定中に予約録画開始時刻になったり、電源を切ったりすると、正常に設定が完了しません。

お知らせ

- 「設定リセット」(→ **63** ページ) または「個人情報初期化」を行うと、本体側のリモコン番号が「本体リモコン番号：1」に戻ります。

本体ランプが点滅して、操作できないときは

- リモコンで操作したとき本体の「LAN」ランプと「DATA」ランプが点滅する場合は、本体側とリモコン側でリモコン番号が違います。

■ リモコンのリモコン番号を変更するには
リモコン番号を 1、2、3 の順番で設定し直し、操作できるリモコン番号でご使用ください。
例：「リモコン番号」を「1」に設定

 を押したまま  を 6 秒以上押す

■ 本体の「LAN」ランプと「DATA」ランプが点滅しないのに操作できない場合は、以下のことを確認してください。

- 乾電池が正しくセットされていますか？
- 乾電池が古く寿命がきていませんか？
新しい乾電池と交換してください。
- 本体のリモコン受光部前に障害物はありませんか？
- 他の機種のリモコンを使っていませんか？

AQUOS ブルーレイからダビングする

既にお持ちの AQUOS ブルーレイに保存されている番組や動画アルバムを、LAN 接続して（ネットワークを経由して）本機の内蔵 HDD、外付け HDD へダビングできます。（買換えお引越しダビング）

本機とダビング元の機器を LAN ケーブルで接続する



※ LAN ケーブルは、1000BASE-T 対応のケーブルをご使用ください。ストレートタイプ/クロスタイプどちらでもご使用できます。

本機とダビング元の機器をネットワークに接続しているときは「ダビング操作をする」(→次ページ)でダビング操作を行なってください。

- 本機のネットワーク接続については 18・19 ページをご覧ください。
- ダビング元対応の AQUOS ブルーレイについては http://www.sharp.co.jp/support/av/dvd/doc/m_dubbing.html をご覧ください。
- ダビング元に対応していない AQUOS ブルーレイをお使いの場合は、BD-RE にダビングしたあと、本機で BD → HDD ダビングを行なってください。操作は取扱説明ガイド「ダビング・管理」⇒「タイトル(番組)のダビングをする」⇒「BD から内蔵 HDD、外付け HDD へダビングする」をご覧ください。

本機とダビング元の機器の LAN 設定をします

ダビング元の機器 (AQUOS ブルーレイ) 側

- 下記の設定は一例です。お使いの機器によっては操作が異なる場合がありますので、詳しくはお使いの機器の取扱説明書をご覧ください。

1 を押し、ホーム画面を表示させます

2 ① 「設定」を選んで決定します
 ② 「通信機能設定」－「ホームネットワーク設定」を選んで決定します



3 「する」を選んで決定します

ホームネットワーク (LAN接続) により、スカパー!プレミアムサービスチューナーなど他の機器からの本機への録画や AQUOS などの機器で本機の再生ができるようになりますか？

※この設定は、LAN接続しているときに有効です。

接続先の機器側でも設定が必要な場合があります。

4 ダビング元の機器の LAN 設定が「無線」に設定されている場合は「有線」に設定します

5 を押して設定を終了します

本機の設定

1 を押し、ホーム画面を表示させます

- 54 ページ「ホーム画面 (ビジュアルホームメニュー) 表示時の操作方法」をご覧ください。

2 ① 「設定」を選んで決定します
 ② 「かんたん設定」－「ネットワーク設定」を選んで決定します



3 「有線」を選んで決定します

利用する接続方法を選択してください。

有線
 MACアドレス
 XX:XX:XX:XX:XX:XX

無線
 MACアドレス
 XX:XX:XX:XX:XX:XX

4 「設定する」を選んで決定します

5 ネットワーク設定完了後に「完了」を選んで決定します

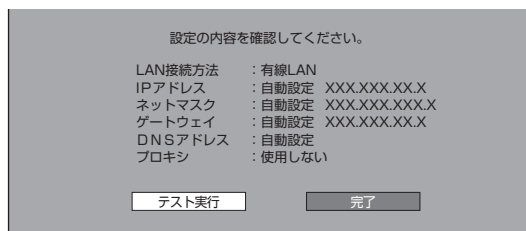

「テスト実行」を行なう必要はありません。
 (「テスト実行」を行なったときは、エラー表示
 されますが問題はありません)

6 ホームネットワーク「する」を選んで決定します

7 「確認」で決定します

8 終了を押して設定を終了します

ダビング操作をする

1 ホームを押して、ホーム画面を表示させます

2 「ダビング」 - 「ネットワーク機器」を選んで決定します



3 ネットワークに接続されている機器(サーバー)が検出されます。ダビング元の機器を選んで決定します

4 ダビング元の機器のフォルダーが表示されます

- 決定するとダビングしたいリストフォルダーが表示されます。リストフォルダーを選んで決定します。

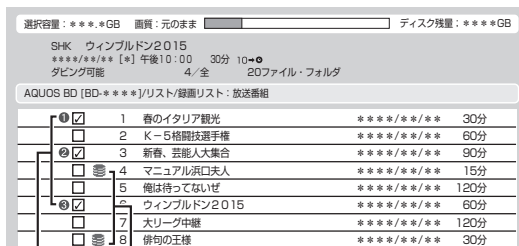
5 ダビングしたいタイトルを選びます
タイトル選択の操作例

ダビングしたタイトルにはマークが付きません。
 選択したタイトルには番号が付きません。

- 複数のタイトルを選択するときは、黄を押してチェックボックスにチェックマークを付けます(☑)。
- 緑(まとめて選択)を押すと、1度に100タイトルまでまとめて選択されます。
- 選択を解除するときは、そのタイトルを選び黄を押します。
- すべての選択を解除するときは、赤を押します。
- 戻るを押すと一階層上に移動します。選択したタイトルがある場合は、階層間を移動できません。

6 決定を押してダビングを実行します

7 「する」を選び決定します

ヒント

- ダビング中は本機のLANランプ、DUBランプが点灯します。
- ダビング予約には対応していません。
- ダビング元の機器やタイトルによっては、ダビングできない場合があります。
- つぎのタイトルはダビングできません。
 - 4K放送を録画した番組
 - タイトル保護が設定されている1回だけ録画可能なタイトル
 - 視聴年齢制限のあるタイトル
 - 写真アルバム内の写真
 - 記録時間が短いタイトルや正常に録画されなかったタイトル

お知らせ

- 本機で4K放送を録画中は、お引越シダビングできません。
- 番組によりダビングまたはムーブ(移動)になります。
- コピー禁止の番組はダビングできません。
- アンテナ線を接続し、初期設定を行なってからダビング操作をしてください。
- 本機の日時設定がされていないとダビング操作できません。
- お引越シダビングしたタイトルは結合できません。タイトル結合したい場合は、あらかじめダビング元の機器でタイトル結合してからダビング操作してください。

本機をネットワーク (LAN) 接続する

ダビング元の機器が LAN 接続されているときは、本機も LAN 接続することで買換えお引越しダビングが行なえます。LAN 接続は **18・19** ページをご確認ください。

1  を押し、「 設定」を選んで決定します

2 「 かんたん設定」－「ネットワーク設定」を選んで決定します



3 「有線」または「無線」を選んで決定します

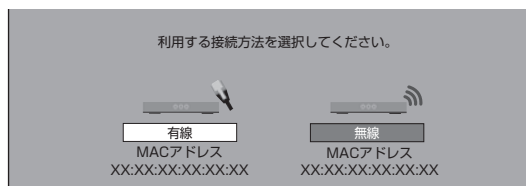

ダビング動作を安定させるため、有線接続をおすすめします。

4 有線接続のときは「設定する」、無線接続のときは「簡単自動設定」または「詳細設定」を選んで決定します

無線接続で「簡単自動設定」を実行すると、ブロードバンドルーター（アクセスポイント）との接続を自動で行います。利用するブロードバンドルーター（アクセスポイント）の WPS ボタンを押してください。

- ボタン操作について詳しくはお使いのブロードバンドルーター（アクセスポイント）の取扱説明書をご確認ください。

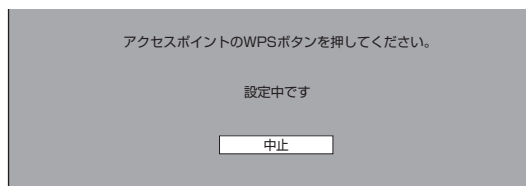

設定中は、「設定中です」の表示が点滅します。

5 LAN に接続するためのテストをします。設定内容を確認し、「テスト実行」を選んで決定します

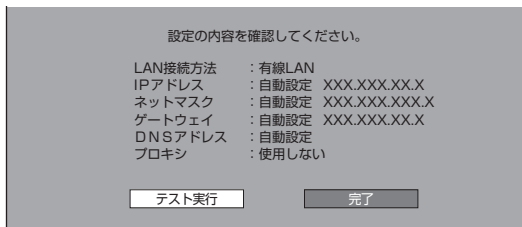

「完了」を選ぶと設定は保存されますが、テストは行われません。

LAN 設定の内容を確認（再設定）するとき終了し、手順 1 から再設定します。

6 ホームネットワークを設定します。「する」を選んで決定します

- 「しない」を選ぶと買換えお引越しダビングができません。

7 「確認」で決定します

- プライバシーポリシーに同意していないときは、同意画面が表示されます。⇒手順 **8** に進む。

8 プライバシーポリシーが表示されるので、確認のうえ「同意する」を選んで決定します

ホーム画面に戻ります。

買換えお引越しダビング操作は **33** ページをご覧ください。

お知らせ

- 無線でブロードバンドルーターと接続するときは IEEE802.11a/n/5GHz で接続することをお勧めします。

各部のなまえとおもな機能

※ 本書内のイラストは、説明用のもので、実際のものとは多少異なります。

本体前面

HDDランプ (→ 36 ページ)

- ・ 内蔵 HDD / 外付け HDD モードに切換時 ▶ 白点灯
- ・ 内蔵 HDD / 外付け HDD 再生中 ▶ 青点灯

BD ランプ (→ 36 ページ)

- ・ BD/DVD モードに切換時 ▶ 白点灯
- ・ BD/DVD 再生中 ▶ 青点灯

電源ボタン (→ 40 ページ)

- ・ 電源ボタンを 5 秒以上押しつづけるとエコモードが「入」になります。

トレイ開閉ボタン (→ 47 ページ)

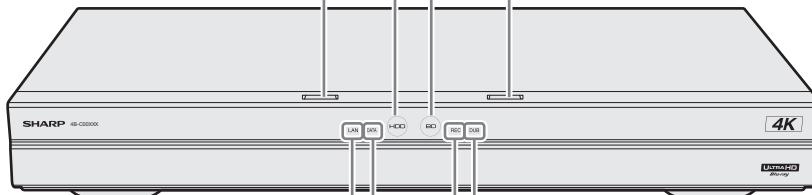

LANランプ (→ 36 ページ)

- ・ LAN 接続中に点灯します。

DATAランプ (→ 36 ページ)

- ・ 番組表データ、G ガイドデータ取得中、放送局と通信中に点灯します。

DUBランプ (→ 36 ページ)

- ・ ダビング中に点灯します。

RECランプ (→ 36 ページ)

- ・ 録画中に点灯します。

本体前面 (扉内)

リモコン受光部 (→ 16 ページ)

扉の開けた扉端に指をかけて、手前に引いて開けます。

B-CAS (ビーキャスト) カード (付属品) (→ 24 ページ)

B-CAS (ビーキャスト) カードスロット (→ 24 ページ)

リセットボタン (→ 36、57、59、60 ページ)

- ・ 操作を受け付けなくなったときは、先の細いもので押します。システムがリセットされます。
- ・ シャープペンシルや鉛筆等の先端が折れ易いものを使用すると、折れた異物が中に入り故障の原因となりますので、使用しないでください。

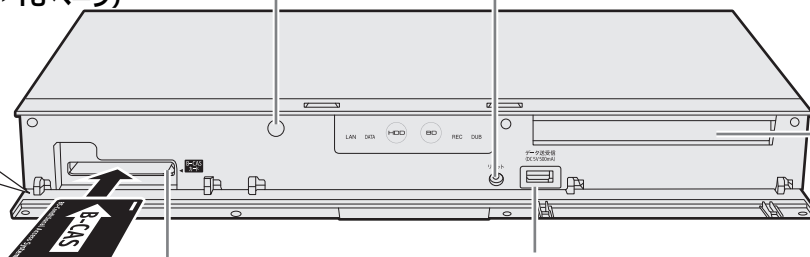

ディスクトレイ (→ 47 ページ)

データ送受信端子

- ・ デジタルスチルカメラや AVCHD 方式のデジタルビデオカメラなどと USB ケーブルで接続します。
- ・ シャープホームページ内のサポート・お問い合わせから更新用ソフトウェアをパソコンにダウンロードし、USB メモリーに書き込んでソフトウェアの更新を行うことができます。

本体後面

・接続について詳しくは▶17～21 ページ

地上デジタル (UHF) (→ 17 ページ)

(左) アンテナから入力端子
(右) テレビへ出力端子

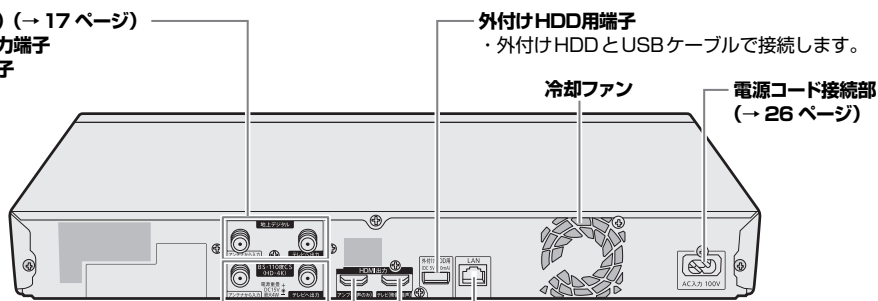

BS・110 度 CS (HD・4K) (→ 17 ページ)

(左) アンテナから入力端子 / (右) テレビへ出力端子

HDMI アンプ (音声のみ) 出力端子

- ・オーディオ機器にHDMI経由で音声信号のみを入力する端子です。テレビと接続しても映像はできません。
- ・HDMI アンプ (音声のみ) 出力端子はシールで保護されています。ご使用の際はシールを剥がしてご使用ください。

HDMI テレビ (映像・音声) 出力端子 (→ 20、21、22 ページ)

- ・HDMI入力端子付きテレビと接続します。

本体ランプについて

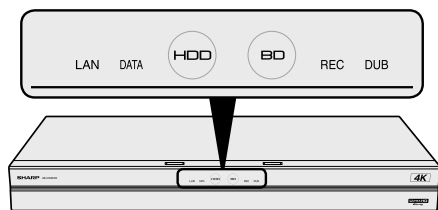

HDD ランプ

内蔵 HDD / 外付け HDD の状態を表示します

- ・電源入 (起動) 時▶白点滅
- ・内蔵 HDD / 外付け HDD モードに切換時▶白点灯
- ・内蔵 HDD / 外付け HDD 再生中▶青点灯
- ・写真アルバム表示中▶青点灯

BD ランプ

BD/DVD ドライブの状態を表示します

- ・BD/DVD 読み込み中▶白点滅
- ・BD/DVD モードに切換時▶白点灯
- ・BD/DVD 再生中▶青点灯
- ・写真アルバム表示中▶青点灯

LAN	インターネットやホームネットワーク接続中	白点灯
DATA	放送局と通信中 (ロゴデータや番組再編情報取得中など)	白点灯
DATA	ソフトウェアの更新 (ダウンロード) 電子番組表 (EPG) データ取得中 / G ガイド情報取得中など	
REC	HDD / 外付け HDD へ録画 (予約録画) 中	赤点灯
DUB	HDD / BD / DVD / 外付け HDD へのダビング中	赤点灯

■複数のランプが点灯

- ・番組の録画中に同時再生やダビング操作をしたり、LAN 接続するなど複数の同時操作を行なっているときは、複数のランプが点灯します。
- ・スカパーチューナーなどから LAN を経由して録画中は、LAN ランプと REC ランプが点灯します。
- ・買換えお引越しダビング中など LAN を経由してダビングしているときは、LAN ランプと DUB ランプが点灯します。

ディスクの検出について

ディスクの検出

- ・機器の電源を入れてディスクが検出されたときに、一定時間 BD ランプが白点滅します。

ディスクが検出されない

- ・ディスクへの予約録画が設定してある状態で、ディスクが検出されないまま電源を切ったときに BD ランプが白点滅します。

エラー表示一覧表

- ・本機はエラーや動作状態をランプでお知らせします。
- ・ランプが点滅して操作ができないときは下記をご確認ください。

本体ランプの状態	エラー内容
LAN と DATA が交互に点滅 LAN DATA (HDD) (BD) REC	準備中です ・しばらく待って点滅が終了してから電源を入れてください。
LAN と DATA が同時点滅 LAN DATA (HDD) (BD) REC	リモコン番号が違います ・本機とリモコンの番号を合わせて、ご使用ください。
DATA が点滅 LAN DATA (HDD) (BD) REC	動作エラー ・一度電源を切り、電源を入れ直してください。
LAN と DATA と REC が同時点滅 LAN DATA (HDD) (BD) REC	リセット中です ・ランプが消灯後、操作してください。
HDD と BD と REC が同時点滅 LAN DATA (HDD) (BD) REC	ソフトウェア更新中です ・ランプが消灯するまで何も操作をせずお待ちください。

リモコン

レコーダーを操作するときのボタン

電源(→39ページ)
QRコード/番組情報
 ・番組情報を表示

チャンネル・数字(→30、41ページ)
 ・チャンネルの選局、数字の入力や文字入力

地上/BS/CS/4K(→41、44～45ページ)

音声切換
 ・主音声や副音声など音声を切り換え
選局(→41、44ページ)
画面表示
 ・ディスク情報や残量などの確認

決定 カーソル 終了 戻る
 ・ホーム画面などの設定画面での操作
青 赤 緑 黄(カラーボタン)(→42ページ)
 ・機能はメニューやデータ放送の画面に表示

ドラ丸(→48ページ)
 ・「ドラ丸リスト」を表示
字幕
 ・字幕のある番組で字幕を表示
 ※字幕ボタンは本機専用のボタンです。
まるわかり
 ・「番組内容まるわかり」画面を表示
HDMI出力リセット(→57ページ)
 ・5秒以上長押しするとHDMI出力をリセットします。
録画(→44、45ページ)
チャプターマーク
検索
 ・検索画面を表示

3桁入力(→41ページ)
 ・デジタル放送の3桁のチャンネルの選局
消去(→52ページ)
 ・録画したタイトルなどを消去
取扱説明(→56ページ)
 ・「取扱説明ガイド」を表示
トレイ開閉(→47ページ)
 ・ディスクトレイを開閉します。

番組表(→42、43、45ページ)
裏番組
 ・裏番組一覧の表示
録画リスト(→48ページ)
 ・録画済みの番組の一覧表示
トップメニュー
 ・BDやDVDのトップメニュー画面の表示
データ連動
 ・連動データ放送の呼び出し
ツール
 ・ツール画面を表示

(ポップアップ)メニュー
 ・見どころ一覧、BDのポップアップメニュー、DVDのメニューの表示
ホーム(→55ページ)
 ・ホーム画面の表示
HDD/BD(→44、48ページ)
 ・HDDまたはBD/DVDの操作モードの切り換え

再生操作に使うボタン(→51ページ)
録画停止/停止(→44、49ページ)

もくじ/ご注意

本機を使うための準備

ふだんの使いかた

故障かな?と思ったら

お役立ち情報(仕様など)

各部のなまえとおもな機能

本機のリモコンは、本機とテレビメーカー 10 社のテレビを操作することができます。
お使いのテレビメーカーに合わせて、「テレビメーカー指定」(→ 30 ページ)を行ってください。
テレビの操作をするときは「テレビ操作」ボタンを押してから操作してください。

テレビを操作するときのボタン

☆ **テレビ電源(→30ページ)**
・ テレビの電源を入/切します。

※1 **3桁入力**
・ デジタル放送の3桁のチャンネルの選局

※1 **取扱説明**
・ テレビの「取扱説明ガイド」を表示

※1 **チャンネル・数字**
※2
・ チャンネルの選局

※1 **地上/BS/CS/4K**
※2

※1 **音声切換**
・ 主音声や副音声など音声を切り換え

※1 **消音**
※2

☆ **音量(→30ページ)**

☆ **選局(→30ページ)**

※1 **画面表示**
☆ **テレビ入力切換(→30ページ)**

※1 **番組表**
※2

※1 **裏番組**
・ 裏番組一覧の表示

※1 **録画リスト**
・ ファミリンク機器や外付けHDDの録画リストを表示

※1 **データ連動**
・ 連動データ放送の呼び出し

※1 **ツール**
・ テレビのツール画面を表示

※1 **ファミリンク機器や外付けHDDの再生操作に使うボタン**

※1 **番組情報**
・ 番組情報を表示

※1 **テレビ操作**
・ テレビを操作するときはテレビ操作ボタンを押します。

テレビを操作 ↔ **レコーダーを操作**

点灯 ← 点灯

ボタンを押すたびに切り換わります。

・ テレビ操作モードで 30 秒間何も操作しないときはテレビ操作ボタンが消灯しレコーダー操作モードに戻ります。

ヒント

・ テレビ電源ボタン、音量ボタン、消音ボタン、テレビ入力切換ボタンはテレビ操作ボタンを押さなくてもテレビ操作が行なえます。

・ 電池残量が少なくなると操作ボタンを押したとき、点滅表示しお知らせします。

※1 **決定** **カーソル** **戻る**
※2
・ メニューなどの設定画面での操作

※1 **終了**
・ メニューなどの設定画面での操作

※1 **青 赤 緑 黄(カラーボタン)**
・ 機能はメニューやデータ放送の画面に表示

※1 **ホーム**
・ テレビのホーム画面の表示

※1 **停止**
・ ファミリンク機器や外付けHDDの再生や録画を停止

※1 **検索**
・ スマートサーチ画面を表示

※1 **録画**
・ ファミリンク機器や外付けHDDへの番組録画

☆ テレビメーカー 10 社のテレビを操作できるボタンです。

※1 シャープ製デジタルチューナー内蔵テレビ「AQUOS」(テレビメーカー指定「シャープ C1 / シャープ C2」)で操作できるボタンです。

※2 テレビメーカー指定をパナソニック 1、東芝、ソニー、日立、三菱、LG に設定したときに操作できるボタンです。

テレビと本機の準備をする

テレビで本機を楽しむための準備をします。

ヒント

4K60p 映像や Ultra HD ブルーレイの再生で HDR (ハイダイナミックレンジ) 映像を楽しむためには

- ①テレビの「4K60p/HDR、 HDCP2.2」対応の HDMI 端子に 18Gbps 対応の HIGH SPEED (カテゴリ 2) HDMI ケーブル (市販品) で本機が接続されているか確認します。(プレミアム HDMI ケーブル認証を受けたケーブルをおすすめします。)
 - ②接続したテレビの HDMI 端子設定を、「HDR 対応*」の設定にします。
 - ③テレビの HDMI 端子設定が「HDR 対応」の設定になっていることを確認し、本機の映像出力設定を「解像度 - 4K」、「ビット数 - 36bit」に設定します。(映像・音声設定⇒ 63 ページ)
- * HDR 非対応の HDMI 端子や HDR 対応の HDMI 端子でも設定が HDR 対応に設定されていないときは Ultra HD ブルーレイの再生で HDR (ハイダイナミックレンジ) 映像が視聴できません。設定については、お使いのテレビの取扱説明書をご確認ください。

準備 B-CAS (ビーキャスト) カードを差し込みます (→ 24 ページ)

1 テレビのリモコンでテレビの電源を入れます

- ・テレビの主電源が切れているときは、主電源を入れてください。

■本機のリモコンでテレビを操作するときは

- ・本機のリモコンはテレビメーカー 10 社のテレビが操作できます。
- ・工場出荷時はシャープ製デジタルチューナー内蔵の液晶テレビ「AQUOS」が操作できます。それ以外のテレビを本機のリモコンで操作したいときは、あらかじめ「テレビメーカー指定」(→ 30 ページ)を行ってください。

ご注意

- ・リモコン操作をすると他のシャープ製 BD・DVD 機器も動作してしまうときは、「リモコン番号」を設定してください。(→ 31 ページ)

2 本機の電源を入れます

電源が入ると…



HDD ランプ

- ・電源を入れると、本体の HDD ランプが点滅します。点滅中は操作のための準備を行っていますので、点滅が終了するまで 1 分～2 分お待ちください。(ディスクが挿入されているときは、さらに時間がかかる場合があります。)

3 テレビのリモコンで、テレビの入力を本機を接続した入力(「入力 1」など)に切り換えます

例：本機をテレビの外部入力 1 に接続したとき

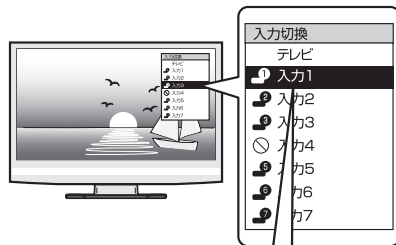

- ・シャープ製のファミリンク対応テレビと HDMI ケーブルで接続したときは、本機の製品名が表示されます。製品名が表示されている外部入力を選びます。

本機の映像がテレビに映れば準備完了です。

- ・接続後、初めて電源を入れたときは「初期設定」画面になります。
- ・初期設定を行ってください。(→ 27 ページ)

本機の映像が映っているか確認したいときは

リモコンの を押します (→ 48 ページ)

⇒ 録画リストが表示されます。

録画リスト

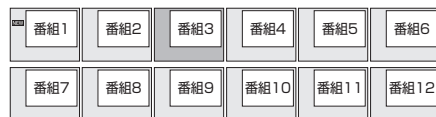

を押すと録画リストが消えます。

●録画リストが表示されないときは

- ・手順 3 を繰り返し操作し、録画リストが表示される入力を選びます。

●手順 3 を繰り返し操作しても、録画リストが表示されないときは

- ・本機の電源が入っているか確認します。
- ・HDMI ケーブルが確実に接続されているか(抜かかかっていないか)確認します。巻末の「接続ガイド」をご覧ください。

お知らせ

- ・初めて電源を入れたときは、録画リストにタイトルは表示されません。

本体ボタンで本機の電源を入/切するとき

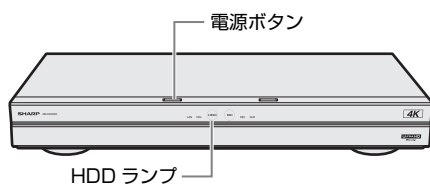

■ 本体の電源ボタンを押して電源を入れる

- 電源を入れると、本体のHDDランプが点滅します。点滅中は操作のための準備を行っていますので、点滅が終了し、点灯するまでお待ちください。

■ 本体の電源ボタンを押して電源を切る

- 電源を切ると、本体ランプが消灯します。
- 電源を切った直後は、電源ボタンを押してもLANランプとDATAランプが交互に点滅し電源が入らない場合があります。そのようなときはシステム処理中のため少し待って点滅が終了してから再度電源を入れてください。

お知らせ

- 電源を切ったときに電子番組表データが取得できていないときは、電子番組表データを取得するため「DATA」ランプが点灯し、本体内部の電源が入った状態となります。電子番組表を取得後は、電源が自動で切れます。
- シャープ製ファミリンク対応テレビとHDMIケーブルで接続しているとき、「ホーム」→「設定」→「本体設定」の「ファミリンク設定」が「する」に設定されていると、テレビの電源を切ると自動的に本機の電源も切れます。
- 録画中、ダビング中に電源を切った場合でも録画、ダビングは継続されます。(録画またはダビング終了後に自動で電源が切れます。)

エコモードを動作させる

電源「切」のときに、待機電力を抑えるエコモードに設定する方法です。就寝時など本機を長時間使用しないときに、テレビの主電源を切るような感覚でお使いいただくことをおすすめします。

お知らせ

- テレビで放送を視聴中にエコモードを入/切すると、テレビ画面に一時ノイズが入りますが、エコモードを切り換えているため故障ではありません。
- エコモード中は待機時の消費電力を抑えることができますが、ファミリンクによる本機の操作ができなくなりますのでご注意ください。クイック起動(→29ページ)も動きません。
- エコモード中は、電源ボタン、トレイ開閉ボタン以外のボタンは動きません。
- エコモード中は、テレビの電子番組表で予約したファミリンク予約は動きません。エコモード「入」状態での予約録画は本機で行ってください。

- 本機を経由してテレビへアンテナ接続をしている場合、エコモード中はテレビの映りが悪くなる場合があります。この場合、アンテナ分配器を使って本機とテレビの両方にアンテナを接続することをおすすめします。
- エコモード中でも、以下の機能は働きます。
 - デジタル放送のダウンロード
 - 電子番組表のデータ取得
- エコモードになった直後など、電源ボタンを押しても本機の電源が入らない場合があります。このような場合は、しばらく待ってから、電源ボタンを押して電源を入れてください。

エコモードを「入」にする

本体の電源ボタンを5秒以上押しつづけます

⇒エコモードについてのメッセージが約20秒間テレビ画面に表示された後、本機の電源が切れてエコモードになります。

ヒント

- 本機での予約録画やダビング中にエコモードを「入」にしたときは、その動作終了後にエコモードが「入」となります。
- ファミリンクによるワンタッチ録画中にエコモードを「入」にしたときは、録画を停止するとエコモードが「入」となります。

エコモードを「切」にする

本体またはリモコンの電源ボタンを押します

- トレイ開閉ボタンを押したときは電源が入り、トレイが開きます。(エコモードは「切」となります。)

通知センターからの案内について

本機では、以下に関する情報を通知センターでお知らせします。

- HDDの残量不足警告
- 放送局から送られてくるメッセージや情報
- ソフトウェアのアップデート通知
- BDドライブのお手入れ案内通知

⇒通知センターについて詳しくは、を押すと表示される「取扱説明ガイド」をご覧ください。

チャンネルを選ぶ

本機のチューナーでテレビ番組を選びます。

重要

- WOWOW や、スターチャンネルは有料放送、110度CS デジタル放送は有料放送サービスです。事業者との受信契約が必要です。
- 放送局との契約については、**24** ページをご覧ください。
- CS 放送を選局したとき、テレビ画面が暗く放送が映らない場合があります。「現在放送されていません。番組表などで放送時間を確認してください。」のメッセージが表示される場合もあります。この場合は手順**3**で  を押し、放送のあるチャンネルを選局してください。

ご注意

- 放送番組によっては、上下または上下左右に黒い帯が付いて見える場合があります。(放送局の送信方式によるもので、本機の故障ではありません。)
- 3 番組録画中は、録画中の番組のみの選局操作となります。
- 4K 放送録画中は、他の 4K 放送の視聴はできません。また、4K 放送録画中に、4K 放送以外の番組を選局したときは通常よりも選局に時間がかかります。詳しくは取扱説明ガイドをご覧ください。

お知らせ

- 「ホーム」→「設定」→「放送視聴設定」→「デジタル放送視聴設定」→「視聴年齢制限設定」で視聴年齢制限を設定しているとき、設定した年齢制限に該当する番組を選局したときは、年齢制限を解除するためのパスワード入力画面が表示されます。パスワードは本機に設定されているパスワードです。

1 放送を選びます

    を選ぶ



2 データ放送を選ぶ場合

 を押し、「テレビ/ラジオ/データ」を選ぶたびに、放送が切り換わる
 テレビ放送 → (ラジオ放送) → データ放送

ヒント



- デジタル放送を 3 桁入力で選ぶ場合はこの操作は必要ありません。

3 選局します

 または  ~  を押す

視聴しているデジタル放送のチャンネルを入力するには (3 桁入力)

選局時に

 を押す →  で「3 桁入力」

- 番号を間違えたときは、もう一度  を押してから、チャンネル番号を入力し直してください。

地上デジタル放送の「4 桁目 (枝番選択)」について



- チャンネル番号が重複している放送局がある場合は、3 桁目を入力すると、4 桁目を入力する画面が表示されます。チャンネルボタンで 4 桁目の番号を入力して選局してください。(枝番選択)

メモ

- データ放送の画面操作方法は、各放送局によって異なります。
- 選局ボタンで選ぶ場合、「ホーム」→「設定」→「放送視聴設定」→「チャンネル設定」→「スキップ・リモコン番号」でスキップ設定したチャンネルは飛び越します。
- リモコンの数字ボタンに登録されているチャンネルの変更については、 を押すと表示される「取扱説明ガイド」(→ **56** ページ) をご覧ください。

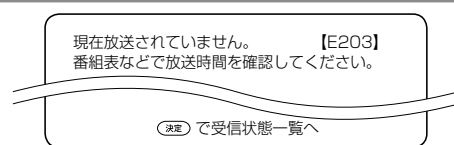
メッセージが表示されて放送が受信できないときは



- メッセージ表示中に  を押すと受信状態一覧画面が表示されます。
- 受信状態を診断し、結果を表示します。表示された内容にしたがって確認してください。
-  で終了します。

デジタル放送を電子番組表 (Gガイド) で選ぶ

- ・電子番組表 (Gガイド) でデジタル放送の番組を番組表から選ぶことができます。
- ・番組表が表示されない、空欄になるときは、**43** ページを確認してください。
- ・番組表について詳しくは **?** を押すと表示される「取扱説明ガイド」をご覧ください。

■ 番組表の表示について

レコーダー(本機)の番組表であることを表します
 番組表の種類を表します
 表示されている番組表の放送を表します
 表示されている番組表の日付、曜日

日付、曜日、現在時刻
 放送局、チャンネル番号

選んでいる番組
 ・選んでいる番組は、
 横幅が広く表示されます。

番組表の時間帯

番組表を表示させる前に選局
 していたチャンネル番号*

番組表の操作ボタン

広告表示
 ・**ア**を押すと詳細が表示されます。

*本機の映像が 480p 出力のときは、番組表左下の子画面が黒画面となります。

■ チャンネル別番組表

日付、曜日

チャンネル

番組表の時間帯

● 番組表を見やすく、使いやすくする

- ・リモコンの **青** (機能メニュー) の「番組表設定」で表示される文字の大きさや、放送局数などを変更することもできます。設定について詳しくは **?** を押すと表示される「取扱説明ガイド」をご覧ください。
- ・リモコンの **前**、**次** で、番組表が時間帯ごとにか切り換わります。
 例：PM6:00～AM0:00の時間帯を表示しているときに **次** を押すと、翌日 AM0:00～AM6:00にか切り換わります。

ご注意

- ・各放送局が随時最新のデータを送信しています。
- ・地上デジタル放送とBS4K・110度CS4K放送は、電源を切っていれば決められた時間に番組表データを自動で取得します。番組情報取得時間の設定は **?** を押すと表示される「取扱説明ガイド」をご覧ください。
- ・電子番組表 (Gガイド) が表示されない場合については「故障かな?と思ったら」(→ 62 ページ)をお読みください。

電子番組表（Gガイド）が表示されないチャンネルがあるとき

番組表データが受信できていない、またはリセットされることから番組表が表示されない場合があります。その場合は次の操作を行ってください。

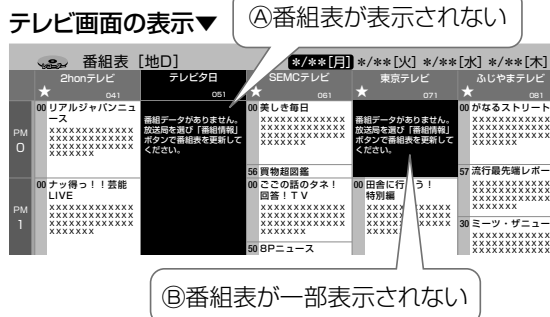

①メッセージが出て番組表欄が空欄となっているときは
⇒メッセージのある番組表の欄を

で選び **番組情報** を押します

・「番組データ取得中」のメッセージに切り換わり、番組表を更新します。更新には2分程度時間がかかります。

②番組表の一部が空欄となっているときは
⇒空欄となっているチャンネルを選局し放送画面のまま2分程度待ちます。
・番組表データを受信し番組表を更新します。

ヒント

- ・番組表データが受信できていない状態で電源を切ったときは、番組表データを自動受信します。
- ・番組表データ受信中は本体内部の電源が入った状態となり、「DATA」ランプが点灯します

お知らせ

・従来のBS・110度CSアンテナを使用している場合、BS4K・110度CS4K放送の番組表を表示したとき、一部の放送（左旋放送）はチャンネルが表示されない、または空欄になる場合があります。詳しくは「受信できる放送環境について」（15ページ）をご確認ください。

番組を選ぶには

1 デジタル放送を選びます

地上 BS CS を選ぶ

2 電子番組表（Gガイド）を表示させます

（予約）
番組表 を押す

3 番組を選びます

- ・次の時間帯を表示させたいときは、**次** を押す。
- ・前の時間帯を表示させたいときは、**前** を押す

● 放送中の番組を選んだときは

5くら予約 **録画** を押す⇒録画されます

決定 を押す⇒選局されます

● 未放送の番組を選んだときは

- ・予約録画の設定をします。

5くら予約 **録画** を押す⇒自動で予約内容が設定されます

決定 を押す⇒手動で予約内容の設定をします

- ・番組表を消すには、**終了** または **（予約）番組表** を押す

お知らせ

- ・4K 放送録画中の動作について
 - －他の4K 放送は視聴できません。
 - －4K 放送以外の番組を選局したときは通常よりも選局に時間がかかります。（直接録画できません。）
 - －同時刻の4K 番組は録画できません。（4K 以外の放送は予約設定されている番組のみ録画が実行されます。）
- 詳しくは取扱説明ガイドをご覧ください。

番組表の表示について

- ・番組表の「地上放送欄」、「BS 放送欄」、「CS 放送欄」、「4K 放送欄」を呼び出したいときは、リモコンの **地上**、**BS**、**CS**、**4K** を押します。
- ・翌日 / 前日の番組表を表示させたいときはリモコンの **黄**（翌日）、**緑**（前日）を押します。
- ・番組表で選んだ番組の拡大表示を解除したいときはリモコンの **青**（機能メニュー）を押して「番組表設定」－「チャンネル表示設定」の「番組表時枠設定」を「オフ」に設定します。
- ・番組表の表示や機能メニューについて詳しくは、リモコンの **取扱説明** を押すと表示される「取扱説明ガイド」をご覧ください。

もくじ／ご注意

本機を使ったための準備

ふだんの使いかた

故障かな？と思ったら

お役立ち情報（仕様など）

放送中の番組を録画する（らくらく一発録画）

- ・今見ている番組をその場で内蔵 HDD / 外付け HDD に録画します。
- ・録画について詳しくは、 を押すと表示される「取扱説明ガイド」をご覧ください。
- ・直接 BD/DVD への放送録画は行なえません。HDD に録画してからダビングしてください。

ご注意



- ・内蔵 HDD / 外付け HDD の 1 回の録画の最長時間は 12 時間です。
- ・録画できる番組数 (→ 72 ページ)
- ・内蔵 HDD : 3000 タイトル
- ・外付け HDD : 3000 タイトル*
- ※ 放送番組の合計数です。
- ・使いかたによっては、録画できる番組数が少なくなる場合があります。
- ・4K 放送は 1 番組のみ録画できます。
- ・録画ボタンでの録画中に同じチューナーでの予約録画が始まると、はじめの録画が停止します。(予約録画優先)
- ・録画禁止の番組が始まったりデジタル放送の電波状況が悪くなると録画が停止・一時停止する場合があります。
- ・本機は外部入力がありません。
- ・4K 放送録画中は、他の 4K 放送の視聴はできません。
- ・また、4K 放送録画中に、4K 放送以外の番組を選局したときは通常よりも選局に時間がかかります。選局した番組は録画できません。詳しくは取扱説明ガイドをご覧ください。

1 録画先（内蔵 HDD または外付け HDD）を選びます

 を押す

- ・電源を入れた時点では HDD モードです。押すごとにモードが切り換わります。
- 詳しくは「モードの切り換え」(→  を押すと表示される「取扱説明ガイド」) をご覧ください。

2 録画したい番組を選びます

 で切り換え、 で選ぶ

- ・リモコンの数字ボタンでも選局できます。

● 録画画質を変更したいとき

- (1)  を押します
- (2) 「録画画質設定」を選び決定します
- (3) 左右カーソルボタンで録画画質を設定します

お知らせ



- ・4K 放送は 4KDR 画質でのみ録画が行なえます。(録画画質は変更できません)

3 録画を始めます

 を押す

● 外付け HDD モードのとき

⇒ 録画先の選択画面が表示されます。

- ・録画先を選んで  を押します。
- ・BD を選んでいるときは内蔵 HDD に録画されます。
- ・REC ランプが赤色に点灯します。
- ・テレビ画面左上に  マークが表示されます。

4 録画を停止する

- ・番組情報を取得できているときは、録画している番組の終了時刻になると録画も自動停止します。
- ・途中で録画を停止するときは  を押します。

デジタル放送を電子番組表(Gガイド)で予約する(らくらく予約)

電子番組表 (Gガイド) から選ぶだけで、デジタル放送の予約録画ができます。

・予約について詳しくは、を押すと表示される「取扱説明ガイド」をご覧ください。





メモ

- ・HDD (ハードディスク) の残量が少なく録画しきれないときはタイトル消去 (→ 52 ページ) を行い、録画可能時間を増やしてください。
- ・予約録画をする前に予約したい放送局が映っていることを確認してください。

ヒント



- ・電子番組表 (Gガイド) 予約では予約した放送が延長されると録画も延長されます。詳しくは  を押すと表示される「取扱説明ガイド」をご覧ください。
- ・予約後にお出かけになるときや、就寝中に予約録画が行われる場合は、本機とテレビの電源を切ってください。電源を切っても予約録画は動きます。(本機のコンセントは抜かないでください。)

らくらく予約をする

- 1 予約したいデジタル放送を選びます
地上    で選ぶ
- 2 番組表を表示させます
 を押す
- 3 予約する番組を選びます
選んでいる番組 (横幅を拡大して表示されます)  放送局の続きがあります



 7日先までの続きがあります

- ・録画画質は本機で設定した画質になります。変更したいときは、 (機能メニュー) または  を押し「録画画質設定」を選んで決定します。

お知らせ

- ・4K 放送は 4KDR 画質でのみ録画が行なえます。(録画画質は変更できません)
- ・電子番組表 (Gガイド) の使い方について詳しくは 42 ~ 43 ページをご覧ください。

4 予約内容を設定します

らくらく予約
 を押す

5 別の番組を予約するときは、手順 3 ~ 4 を繰り返します

- 予約録画時間が重なる番組を選んだときは ⇒ 予約重複画面が表示されます。
 - ・予約の重複について詳しくは、 を押すと表示される「取扱説明ガイド」をご覧ください。



お知らせ

- ・予約時間が重複した 4K 放送は予約できません。4K 放送は 1 番組のみ予約が行なえます。

6 番組表を消します

-  を押す
⇒ 開始時刻になると録画が始まり、REC (録画) ランプが点灯します。

予約を取り消すとき



- 1 ホーム画面を表示させます
 を押す
- 2 「 予約する」 — 「 予約リスト」を選んで決定します
- 3 取り消したい予約を選んで決定します

予約リストの画面例

予約日時	CH	番組名	録画先	画質	録の良	実行
4/21(日) 午後10:00~11:00	BS2	関 K-5 格闘技選手権	HDD	標準	毎週	○
4/22(月) 午後11:45~12:30	BS2	関 青春、芸能人大集合	HDD	標準	毎月	○
4/23(火) 午後11:45~12:30	BS2	関 マニラ大団圓	HDD	標準	毎月	○
4/24(水) 午後11:45~12:30	BS2	関 ワンパブリック2011	HDD	標準	毎月	○
4/25(木) 午後11:45~12:30	BS2	関 戦国武将まつり	HDD	標準	毎月	○
4/26(金) 午後11:45~12:30	BS2	関 大リーグ中継	HDD	標準	毎日	○
4/27(土) 午後11:45~12:30	BS2	関 動物の王国	HDD	標準	毎日	○
4/28(日) 午後11:45~12:30	BS2	関 音楽の殿堂	HDD	標準	毎日	○
4/29(月) 午後11:45~12:30	BS2	関 世界の雄鶏レース	HDD	標準	毎日	○
4/30(火) 午後11:45~12:30	BS2	関 大団圓中継	HDD	標準	毎日	○
5/1(水) 午後11:45~12:30	BS2	関 Sunday Love	HDD	標準	毎日	○
5/2(木) 午後11:45~12:30	BS2	関 地球の歌	HDD	標準	毎日	○
5/3(金) 午後11:45~12:30	BS2	関 トランスダンス	HDD	標準	毎日	○

4 「取り消す」を選んで決定します

予約番組の取り消し、または予約の内容を変更しますか?

5 「する」を選んで決定します

- ・予約が取り消され予約リスト画面に戻ります。

6 終了します

 を押す

めくじ／ご注意

本機を使ったための準備

ふだんの使いかた

故障かな? と思ったら

お役立ち情報 (仕様など)

LAN 接続したケーブルテレビや外部チューナーから番組を録画

ケーブルテレビ (CATV) ボックスやスカパー！プレミアムサービスチューナーなどをネットワーク (LAN) に接続しているときは、本機もネットワーク (LAN) に接続することで外部機器の放送を録画 / 予約録画できます。LAN 接続は 18 ~ 19 ページ、ネットワーク設定 (LAN 設定) は 34 ページをご確認ください。

お知らせ

・LAN を経由した 4K 放送は録画 / 予約録画できません。録画 / 予約録画できるのはハイビジョン放送です。

ヒント

- ・ケーブルテレビ (CATV) ボックスやスカパー！プレミアムサービスチューナーなど外部機器から予約録画するときは、本機の電源を「入」にしてください。
- ・録画予約設定した番組は内蔵 HDD に録画されます。外付け HDD には予約録画できません。
- ・スカパー！プレミアムサービスチューナーから地上デジタル放送は予約録画できません。本機のチューナーで録画してください。
- ・録画中は LAN ランプと REC ランプが点灯します。

LAN 接続したケーブルテレビ (CATV) や外部チューナーの番組を予約する

1 ケーブルテレビボックス、スカパー！プレミアムサービスチューナーのネットワーク設定を行います

- ・録画機器を本機に設定します。録画機の設定は接続機器の取扱説明書をご覧ください。

2 本機の電源を「入」にし、ケーブルテレビボックス、スカパー！プレミアムサービスチューナーで本機を録画先にした録画予約を設定します

- ・本機の電源が切れていると、ケーブルテレビ (CATV) ボックスやスカパー！プレミアムサービスチューナーで本機を予約先にした録画予約が行なえません。

予約した番組の予約リスト表示について

1 ホーム画面を表示させます

 を押す

2 「 予約する」—「 予約リスト」を選んで決定します

予約リストの画面例

予約実行可能	*** (曜) まで	予約日時	番組名	録画先	録画	録画形式	実行
地上 D	11	S-HK 総合・東京	青春のイタリア観光	HDD	5分	毎週	○
*** (曜)	年録	12月~年録	11:00	録	5倍	延長:入	
2	11/11	年録	11~年録	11:00	録	5倍	録画
3	11/11	年録	11~年録	11:00	録	5倍	録画
4	11/11	年録	11~年録	11:00	録	5倍	録画
5	11/11	年録	11~年録	11:00	録	5倍	録画
6	11/11	年録	11~年録	11:00	録	5倍	録画
7	11/11	年録	11~年録	11:00	録	5倍	録画
8	11/11	年録	11~年録	11:00	録	5倍	録画
9	11/11	年録	11~年録	11:00	録	5倍	録画
10	11/11	年録	11~年録	11:00	録	5倍	録画
11	11/11	年録	11~年録	11:00	録	5倍	録画
12	11/11	年録	11~年録	11:00	録	5倍	録画
13	11/11	年録	11~年録	11:00	録	5倍	録画
14	11/11	年録	11~年録	11:00	録	5倍	録画

- ・番組名は「LAN 予約」と表示されます。

予約を取り消すとき

1 ケーブルテレビボックス、スカパー！プレミアムサービスチューナー側で取り消します

- ・本機の「予約リスト」で取り消してもケーブルテレビボックス、スカパー！プレミアムサービスチューナー側の予約は取り消されません。

ディスクの入れかた・出しかた

BD（ブルーレイディスク）やDVDの入れかたと取り出しかたです。

ディスクの持ちかた

- 光っている面に手を触れないように持ってください。指紋などがつくると、録画、ダビングや再生ができなくなる場合があります。

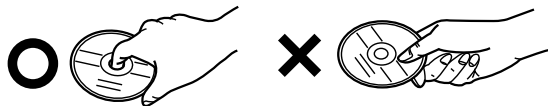

- ディスクに紙やラベル、シールなどを貼らないでください。

ディスクの入れかた

1 ディスクトレイを開けます

 または本体のトレイ開閉ボタン
トレイ開閉ボタン



- ⇒ ディスクトレイが開きます。
- トレイが開くまでに時間がかかる場合があります。

ヒント

- 電源が切れているときにトレイ開閉ボタンを押した場合、電源が入り、ディスクトレイが開きます。

2 ディスクトレイにディスクを置きます

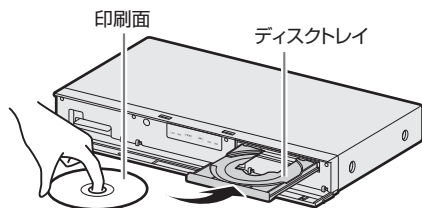

- 印刷面を上にして置きます。
- 両面記録のディスクは、録画、ダビングまたは再生したい面を下にして置きます。
- ディスクトレイにセットできるディスクは1枚です。2枚以上セットすると、故障の原因となります。

3 ディスクトレイを閉めます

 または本体のトレイ開閉ボタンを押す

⇒ ディスクトレイが閉まります。

- ディスクの読み込みを行いますので、しばらくお待ちください。
- 新品（未初期化）のBD-RE/-R ディスクを挿入したときは、「初期化」が自動で始まります。

ヒント

- 挿入すると自動的にメニュー画面が表示されるディスクもあります。画面の指示にしたがって操作してください。
- BDビデオやDVDビデオ、音楽用CDなど再生専用ディスクを挿入したときは、自動的に再生が始まります。

お知らせ

- 本機にディスクを入れる前に、「本機で使えるディスクについて」（→「取扱説明ガイド」）をご覧ください。
- 詳しくは  を押すと表示される「取扱説明ガイド」の「ディスクを初期化する」をご覧ください。

ディスクの出しかた

お知らせ

- 録画中、ダビング中は、ディスクトレイが開きません。停止させてから操作してください。

1 ディスクトレイを開けます

 または本体のトレイ開閉ボタンを押す
トレイ開閉ボタン

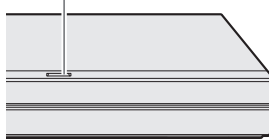

⇒ ディスクを取り出す

HDD に録画した番組や BD・DVD を再生する

- ・内蔵／外付け HDD に録画した番組や BD（ブルーレイディスク）、DVD に録画（ダビング）されている番組（タイトル）を「録画リスト」から選んで再生します。
- ・DVD は、ファイナライズされたディスクが本機で再生できます。
- ・再生について詳しくは、**取扱説明** を押すと表示される「取扱説明ガイド」をご覧ください。

録画リスト表示について

- **録画リスト** を押します
⇒ 録画リストが表示されます。

内蔵 HDD の画面リスト表示例

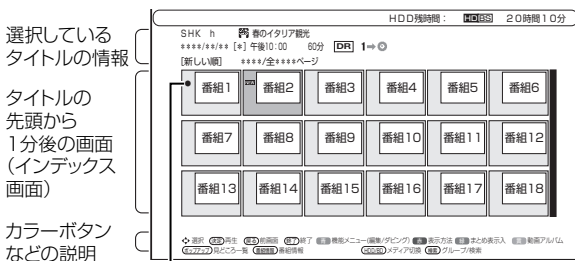

録画中の番組に表示されます。

ご注意

- ・上記は内蔵 HDD の画面リストの例です。ディスクや状態によっては、表示される内容が異なります。
- ・画面リスト表示にしているとき、BD 内の 4K 番組は 4K アイコン表示となります。

お知らせ

- ・「ホーム」－「設定」－「放送視聴設定」－「デジタル放送視聴設定」－「視聴年齢制限設定」で視聴年齢制限を設定しているとき、年齢制限されている番組は、録画リストが黒画面となります。タイトル名は「***」表示となります。

録画リストの文字を大きくする

- ・ **赤** (表示方法) を押し、「大きい文字」を選んで決定します。

録画リストのタイトルをまとめる「まと丸」リスト

- ・タイトル名が同じ番組などをフォルダー内にまとめて表示できます。(内蔵 HDD タイトルのみ)
- 録画リストを表示し、**緑** (まとめ表示) を押します
- ・録画した番組をタイトルごとに「まと丸」フォルダーにまとめて表示されます。
- ・解除したいときは再度 **緑** (まとめ表示切) を押します。

ご注意

- ・BD-RE Ver.1.0 (カートリッジ入り) は、本機で再生できません。また、本機に挿入することもできません。
- ・他の BD レコーダーで録画した BD-RE/-R には、一部再生できないディスクがあります。例えば、デジタルハイビジョンカメラ (HDV 方式) で撮影した映像を録画したディスクなどは再生できない場合があります。

お知らせ

- ・再生専用のディスクを挿入したときは、自動で BD/DVD モードに切り換わり、再生が始まります。
- ・本機の映像が 480p 出力のときは、子画面は静止画となります。
- ・録画リストについてお困りの際は、**取扱説明** を押すと表示される「取扱説明ガイド」をご覧ください。

準備 BD・DVD を再生するときには再生用のディスクを挿入します ▶47 ページ

- ・ビデオモードで録画された DVD は、ファイナライズされたディスクが本機で再生できます。

1 HDD または BD/DVD を選びます

- **HDD/BD** を押す
- ・電源を入れた時点では HDD モードです。押しごとにモードが切り換わります。

2 録画した複数の番組の中から選んで再生したいとき

- **録画リスト** を押す ⇒ 録画リストが表示されます。手順 3 に進みます。

■ ドラ丸リストから録画した番組を再生したいとき

- (1) **ドラ丸** を押します
 - (2) 再生したい番組フォルダーを選択し決定します
- ・ドラ丸タイトルリストが表示されます。手順 3 へ進みます。

3 見たいタイトル（録画した番組）を選んで決定します

⇒ 再生が始まります。

画面リストの画面例

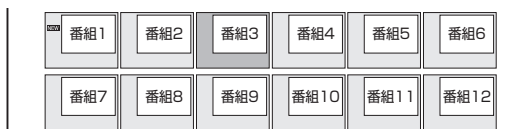

- 画面リストの場合、子画面を選ぶと自動的に子画面のまま再生されて内容を確認できます。
- ページが複数あるときは： / でページを切り換えることができます。

ヒント

- 再生中に を押すと、再生を停止して、録画リストを表示できます。
- HDD（ハードディスク）の録画リストで （機能メニュー（編集／ダビング））を押すと、タイトルの編集や消去ができます。

■ 再生が終わると

ドラ丸録画番組⇒ドラ丸「予約確定」選択画面を表示
HDD（ハードディスク）⇒放送中のテレビ番組映像
動画アルバム・BD・DVD⇒次のタイトルを再生

ヒント

- ドラ丸の番組フォルダーやまと丸フォルダーを選んで再生したときは、フォルダー内の番組を順次再生します。

■ 早見再生・ゆっくり再生をする

- 再生中に を押します。
押すたびに「通常再生」→「早見再生」→「ゆっくり再生」の順番で切り換わります。

お知らせ

- 4K 放送を録画した番組は早見再生が行なえません。

4 再生を止めるときは

を押す

- 再生をタイトルの途中で止めたときは、つづきから再生することができます。

他機で録画した BD や DVD を再生する

HDD DR 2倍/3倍 5倍/7倍/10倍/12倍

BD-RE BD-R DVD-RW/-R VR 市販のBD/DVDビデオ 音楽用CD

- ビデオモードで録画された DVD は、ファイナライズされたディスクが本機で再生できます。

1 BD/DVD モードを選び、ディスクを挿入します ▶47 ページ

ヒント

BD を挿入したとき

- 他機で使用制限をかけた BD を挿入すると、次のような画面になります。暗証番号を入力してください。

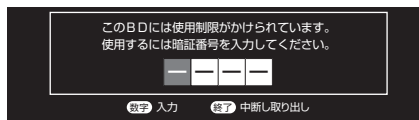

- 暗証番号を3回まちがえると、ディスクトレイが開きます。ディスクトレイを閉じてから、正しい暗証番号を入力してください。

2 自動的に再生が始まらないときは、再生ボタンを押します

を押す ⇒ 最初から再生されます。

■ 再生を止めるときは

を押す

音楽 CD や市販の BD / DVD ビデオを再生する

音楽 CD や映画などを収録した市販の BD / DVD ビデオを再生します。

音楽 CD を再生する

ご注意

- ビデオ CD は再生できません。

1 CD を挿入します

▶47 ページ

- 読み込みが完了すると自動的に最初から（1 曲目から）再生されます。

自動で再生されないときや、一時停止したときは  を押します

選択画面

トラック選択画面

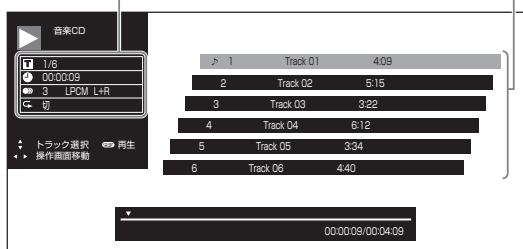

2 曲を選んで再生したいときは、再生中に曲を選んで決定します

3 再生を止めるときは を押します

- 音楽 CD の画面が消えます。

選択画面で曲を選んで再生するには

1 選択画面の「T」を選んで決定します

-  で選択画面に移動します。

2 曲番号を選んで決定します

ヒント

- 数字ボタンで指定して決定することもできます。

市販の BD ビデオや DVD ビデオを再生する

1 ディスクを挿入します

▶47 ページ

- 自動で BD/DVD モードに切り換わり、再生が始まります。
- この後 HDD（ハードディスク）のタイトルを見たい場合は、再生を停止し、HDD モードに切り換えてください。

ヒント

- 挿入すると自動的にメニュー画面が表示されるディスクもあります。画面の指示にしたがって操作してください。

2 自動的に再生が始まらないときは、BD/DVD モードに切り換えてから再生を始めます

 を押す ⇒  を押す ⇒ 

ヒント

- 視聴制限がかけられている場合

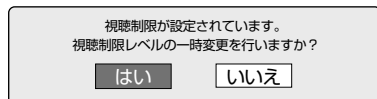

「はい」を選んだとき

暗証番号を入力して、視聴制限のかかったシーンを再生できます。暗証番号を3回まちがえると再生できません。（まちがえたときは、視聴制限のかかったシーンを飛ばして再生する、再生を停止する、ディスクトレイが開く、などディスクによって動作が異なります。）

「いいえ」を選んだとき

視聴制限のかかったシーンを再生しません。（視聴制限のかかったシーンを飛ばして再生する、再生を停止する、ディスクトレイが開く、などディスクによって動作が異なります。）
 ・BD ビデオの場合も視聴制限のため再生できない場合があります。そのようなときは、再生を止めてから BD（ブルーレイディスク）の視聴制限の設定を変更してください。

- BD ビデオ視聴制限年齢について

→  を押すと表示される「取扱説明ガイド」をご覧ください。

3 再生を止めるときは

 を押す

- 途中で  を押したあとに再生したときは、つづきから再生されます。

お知らせ

- 4K 放送番組を録画中は Ultra HD ブルーレイは再生できません。**Ultra HD ブルーレイの再生で HDR（ハイダイナミックレンジ）映像にならないときは**

- ①本機を接続したテレビの HDMI 入力端子「HDCP2.2、4K60p、HDR」対応端子が確認します。
- ②接続した 4K テレビの HDMI 端子設定を、「HDR 対応*」の設定にします。
- ③テレビの HDMI 端子設定が「HDR 対応」の設定になっていることを確認し、本機の映像出力設定を「解像度 - 4K」、「ビット数 - 36bit」に設定します。（映像・音声設定⇒63 ページ）

※HDR 非対応の HDMI 端子や HDR 対応の HDMI 端子でも設定が HDR 対応に設定されていないときは Ultra HD ブルーレイの再生で HDR（ハイダイナミックレンジ）映像が視聴できません。設定については、お使いのテレビの取扱説明書をご確認ください。

再生をしながら使えるボタン (早送り／早戻し再生・頭出し)

再生中に使えるいろいろな機能です。

ご注意

- 各機能は、ディスクによって操作が異なったり、禁止されている場合があります。ディスクの取扱説明書もご覧ください。

お知らせ

マルチビューサービス放送などを HDD (ハードディスク) または BD (ブルーレイディスク) に録画して再生する場合は、主映像以外の映像を再生した場合、連動データ放送が視聴できない、字幕などが表示できないなどの制限が出る場合があります。また、スロー再生などの特殊な再生はできません。このような制限が出る場合は、主映像でお楽しみください。

早送り／早戻しするには (サーチ)

HDD DR 2倍/3倍 5倍/7倍/10倍/12倍
BD-RE BD-R DVD-RW/-R VR 市販のBD/DVDビデオ 音楽用CD

再生中の映像を早送り／早戻しして見ることができます。

- タイトルをまたぐサーチはできません。
- HDD (ハードディスク) の場合は、タイトルの最後までサーチすると、再生が停止します。
- 4K 放送を録画した番組は、早見再生ができません。
- 早送り／早戻し中は、字幕は再生されません。
- 早送り／早戻し中は、ブルーレイ 3D™ は 2D 再生となります。

再生中に

 または  を押す

- 押すごとにスピードが速くなります。
- また、左右カーソルで速度の調整ができます。



例) 早送り時

 を押すたびにサーチの速度が速くなります。

 ボタンを押すたびにサーチの速度が遅くなります。

早戻し時は逆の動作になります。

(再生しているメディアによって速さは異なります。)

-  または  を押すと、再生画面に戻ります。

お知らせ

- 市販の BD/DVD ビデオと音楽用 CD では左右カーソルと決定ボタンによる操作は対応していません。

チャプター (章) の頭出しをするには (スキップ)

HDD DR 2倍/3倍 5倍/7倍/10倍/12倍
BD-RE BD-R DVD-RW/-R VR 市販のBD/DVDビデオ 音楽用CD

- チャプター (章) やトラック (曲) などを飛ばして頭出しができます。

再生中または静止画再生中に

 または  を押す

-  を押すと、次のチャプター (トラック) を頭出しします。

 を押すと、いま見ているチャプター (トラック) の先頭に戻ります。2 回続けて押すと、前のチャプター (トラック) の先頭に戻ります。

- HDD (ハードディスク) の場合は、タイトルをまたぐ頭出しができません。最後のチャプター (トラック) まで進むと、画面に **END** が表示されます。

少し先に飛ぶには (30 秒送り)

HDD DR 2倍/3倍 5倍/7倍/10倍/12倍
BD-RE BD-R DVD-RW/-R VR 市販のBD/DVDビデオ 音楽用CD

約 30 秒先に送ることができます。

連続して押すと、さらに先へ送ることができます。

- コマーシャルを飛ばして見たいときなどに便利です。
- 連続押しは、6 回 (約 3 分先) までできます。

再生中に

 を 1 回押す ⇒  約 30 秒先にジャンプします。

⋮

 を 6 回押す ⇒  約 3 分先にジャンプします。

少し前に戻すには (10 秒戻し)

HDD DR 2倍/3倍 5倍/7倍/10倍/12倍
BD-RE BD-R DVD-RW/-R VR 市販のBD/DVDビデオ 音楽用CD

約 10 秒前に戻すことができます。

- ちょっと見のがしたところを見直すときなどに便利です。
- 連続押しは、6 回 (約 1 分前) までできます。

再生中に

 を 1 回押す ⇒  約 10 秒前に戻って再生します。

⋮

 を 6 回押す ⇒  約 1 分前に戻って再生します。

ヒント

- スローモーションや静止画再生、コマ送り／コマ戻し操作は  を押すと表示される「取扱説明ガイド」をご覧ください。

タイトル（録画した番組）を消去する

- 消去について詳しくは、 を押すと表示される「取扱説明ガイド」をご覧ください。

ご注意

- 消去したタイトルは復元できません。
- 消去について詳しくは、 を押すと表示される「取扱説明ガイド」をご覧ください。

次のディスクはタイトルの消去ができません

- ビデオフォーマットの DVD-RW
- ファイナライズを行った DVD-R
- ディスク保護を設定した BD や DVD

お知らせ

- 保護されたタイトルは消去できません。保護されたタイトルを消去したい場合は、保護解除を行ってください。
- 保護解除は、 を押すと表示される「取扱説明ガイド」で「録画した番組を消さないように設定する」をご覧ください。

録画リストから複数のタイトルを選んで消去する



不要なタイトル（録画した番組）あるいはチャプターを録画リストから消去することができます。

1 消したいタイトルのある録画先を選びます

 を押す

- ⇒ 内蔵/外付けHDD、またはBD/DVDを選ぶ
- ・BD/DVDの場合、ディスクを挿入（→47ページ）してください。

2 録画リストで消したいタイトルを選びます

 を押す ⇒  で選ぶ

■ まとめ表示したタイトルを一括で消去したいとき

- まと丸フォルダーを選択します
-  を押して、機能メニューを表示します
- 「消去」を選んで決定します

■ ドラ丸タイトルリストから消去したいとき

(1)  を押します

(2) 消去したい番組フォルダーを選択し決定します

- ・ドラ丸タイトルリストが表示されます。

(3) 消去したいタイトルを選びます

- ・手順3へ進みます。

3 消去ボタンを押します

 を押す

- ・タイトル選択消去画面が表示されます。
- ・他にも消去するタイトルがある場合は、消去したいタイトルを選んで  を押すと複数選択ができます。

4 もう一度消去ボタンを押します

 を押す

- ・ を押しても消去できます。

5 「する」を選んで決定します

6 終了します

 を押す

再生中のタイトルを消去する

1 再生中に消去ボタンを押します

 を押す

2 「する」を選んで決定します

- ・タイトルが消去されます。

タイトル（番組）のダビングをする

- ・内蔵 HDD に録画した番組を、BD/DVD や内蔵/外付け HDD にダビングします。
- ・ダビングについては詳しくは を押すと表示される「取扱説明ガイド」をご覧ください。→ 56 ページ

内蔵 HDD からダビングする

準備 BD/DVD にダビングするときは録画用のディスクを挿入します

- 新品（未初期化）のディスクを挿入したとき
 - ① 初期化が始まります。しばらくお待ちください。
 - ② 「ダビングする」を選んで決定します ⇒ 手順 3 へ
- すでに録画されているディスクのとき ⇒ 手順 1 へ

1 ホーム画面を表示させます

を押す

2 「ダビング」を選んで決定します

3 「HDD HDD」を選んで決定します

4 ダビング先を選んで決定します

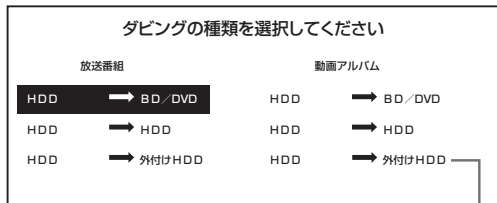

※外付け HDD が接続されていて使用可能な場合のみ表示されます。

- BD/DVD にダビングするときは ⇒ 「放送番組」の「HDD → BD/DVD」を選んで を押す

5 ダビングしたいタイトルを選びます

タイトル選択の操作例（HDD → BD の場合）

ダビング時に表示されるディスク残量表示は目安です。*ディスク残量（空き容量）

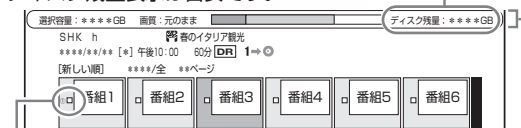

選んだタイトルには、ダビング順番の番号とチェックボックスにチェックマークが付きます（① ）

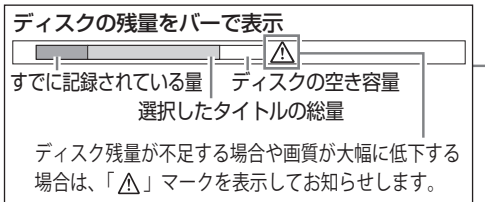

- 1 つのタイトルを選ぶとき



- 複数のタイトルを一度にダビングしたいとき



- ・これを繰り返して 50 タイトルまで選べます。
- ・黄ボタンを押すごとにダビング選択⇄選択解除となります。

6 「すぐにダビング」を選んで決定します

- ⇒ ダビングが始まり、終了すると自動停止します。
- ・表示されるメッセージはダビングされる状態によって変わります。

お知らせ

- ・ダビング中にディスクがいっぱいになると、ダビングが停止します。
- ・SeeQVault 対応外付け HDD を「SeeQVault-HDD」として初期化したとき、4K 番組はダビングできません。
- ・DVD は 4K 番組をダビングできません。

ホーム画面（ビジュアルホームメニュー）の使いかた

ホーム画面（ビジュアルホームメニュー）とは、本機の操作や設定を行うことができるメニュー画面です。

ホーム画面表示例

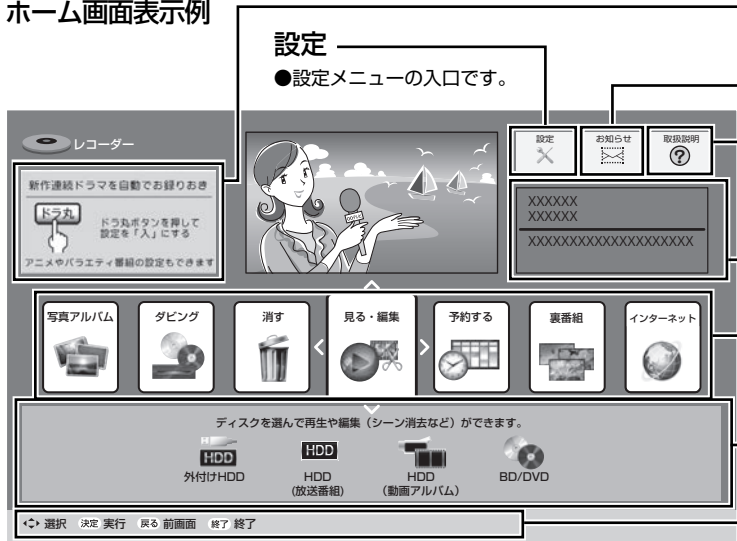

機能紹介

- 本機の機能の一部を紹介します。

お知らせ一覧

- 放送局からのメッセージや情報を見ることができます。

取扱説明

- 取扱説明ガイドを表示します。
(→ 56 ページ)

放送局／番組名

ホームメニュー項目

- ホームメニューの項目は「取扱説明ガイド」でご覧ください。

機能選択メニュー

- ホームメニュー項目により変わります。

操作ガイド

- ガイド表示はリモコンで操作するときのボタンと操作のしかたをお知らせします。
- 画面によっては、このほかに「青」や「赤」などのカラーボタンで選べる機能が表示されます。

設定メニュー画面例



設定メニュー

- 録画・再生や通信などの設定項目を機能別に分類しています。

設定項目

- 設定内容については、^{取扱説明}「？」を押すと表示される「取扱説明ガイド」をご覧ください。

ホーム画面表示時の操作方法

お知らせ

- ホームメニューの表示内容は変更される場合があります。
- ホーム画面が表示されない場合は、「故障かな?と思ったら」(→57ページ)をお読みください。

1 ホーム画面を表示させます

 を押す

2 ホームメニューから目的の項目を選んで決定します

 で選び  を押す

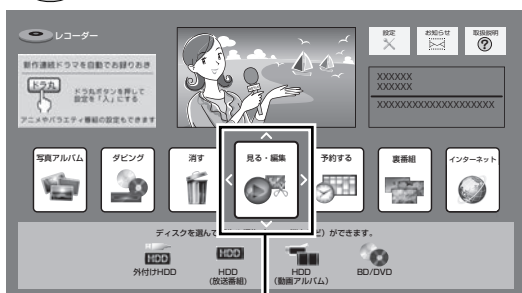

(例:「見る・編集」を選んだとき)

3 操作・設定したいメディアまたは項目を選んで決定します

 で選び  を押す



(例:「BD/DVD」を選んだとき)

4 選択・設定します

- 選択・設定方法は項目により異なります。操作ガイドに従って設定してください。
-  を押すと、前に戻ります。

5 設定を終了します

終了  を押す

設定メニューの操作方法

1 ホーム画面を表示させます

 を押す

2 「 設定」を選んで決定します

 で選び  を押す

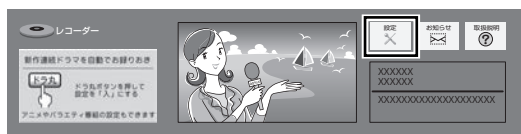

3 設定メニュー（アイコン）を選び、目的の設定項目を選んで決定します

 で選び  を押す



(例:「本体設定」から「ファミリンク設定」を選んだとき)

4 設定します

- 設定方法は項目により異なります。操作ガイドに従って設定してください。

5 設定を終了します

終了  を押す

ソフトウェアのバージョンを確認する

1 ホーム画面を表示させます

 を押す

2 を長押しします（約3秒）

- ソフトウェアのバージョンが表示されます。

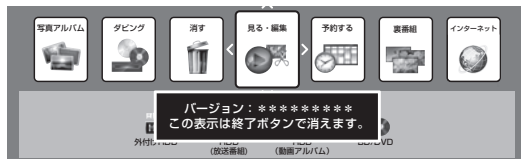

3 バージョン表示を終了します

終了  を押す

取扱説明ガイドの使いかた

- 取扱説明ガイドは、テレビ画面で操作方法を案内する取扱説明書です。
- 放送視聴中や録画中にテレビ画面で確認できます。

取扱説明ガイドの操作に使うリモコンのボタン

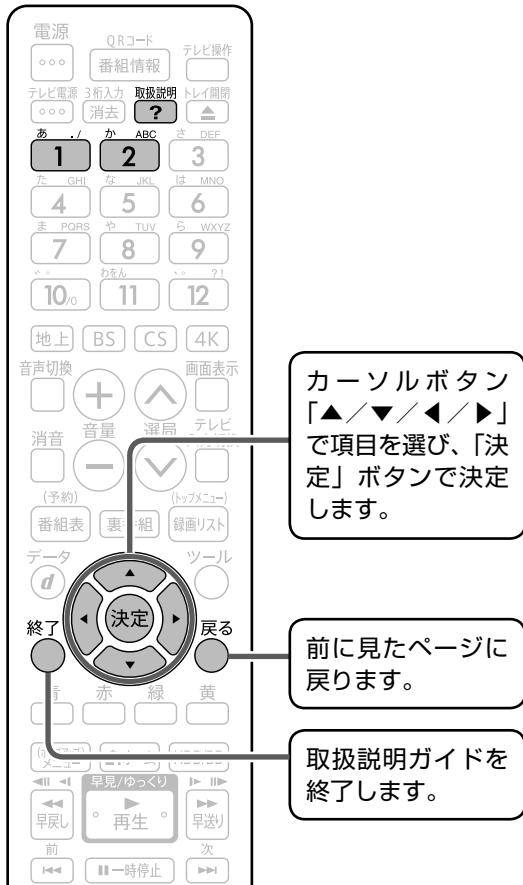

リモコンの **1** を押すと、「故障かな?と思ったら」のページを直接開くことができます。

- 操作ができないなど操作に困ったときに確認いただきたい内容を説明しています。

リモコンの **2** を押すと、「索引」のページを直接開くことができます。

- 本書内に記載されている【**取扱説明** ?】を押すと表示される「取扱説明ガイド」をご覧ください。】の項目は「取扱説明ガイド」の索引から探して確認することもできます。

お知らせ

- 次の場合は取扱説明ガイドを表示することはできません。
 - ホーム画面が表示できないとき
 - ホームネットワーク機能を使用しているとき
 - 4K アクティバを使用しているとき
 - その他操作内容によっては表示できない場合があります。
- 取扱説明ガイドが表示できないときは「メッセージ」でお知らせしますので「メッセージ」の内容を確認してください。

1 **取扱説明 ?** を押します

- 取扱説明ガイドが表示されます。
- 表示されるまで多少時間がかかる場合があります。

2 カーソルボタンでもくじの項目を選び、決定ボタンを押すと、連動して本文が開きます

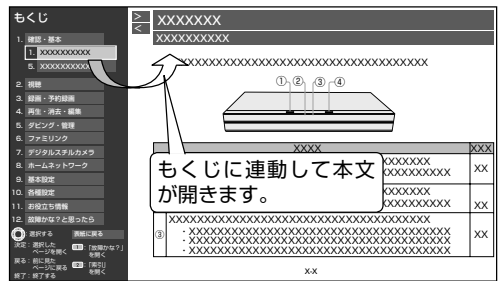

3 カーソルボタンで「>」または「<」を選び、決定ボタンを押すと、ページを送ることができます



4 取扱説明ガイドを終了するときには、**終了** を押し **決定** を押します

本文中の参照ページへのリンクを選んで決定すると、関連する説明のページが開きます。

故障かな？と思ったら

次のような現象は故障ではない場合がありますので、修理をお申し付けになる前にお確かめください。

操作ができない（電源が入らない）ときは、まず次のことをお確かめください

- 電源プラグはコンセントから抜けていませんか？→ **26** ページ
- リセットボタンを押して電源を入れなおしてください。
→ **58, 60** ページ

ご注意

- シャープペンシルや鉛筆等の先端が折れ易いものを使用すると、折れた異物が中に入り故障の原因となりますので、使用しないでください。

リセットのしかた

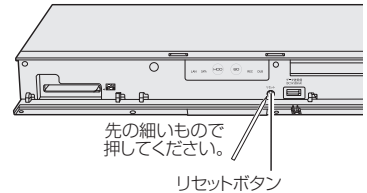

リモコンで操作ができないときは、まず次のことをお確かめください

- リモコンの乾電池は消耗していませんか？
リモコンの乾電池は正しくセットされていますか？→ **16** ページ
- 携帯電話のカメラ機能やデジタルカメラでリモコンの発信部を見ると発信状態が確認できます。
お使いの機器によっては確認できない場合があります。
- リモコンの操作範囲内で操作していますか？
向きは正しいですか？→ **16** ページ
- リモコン番号は正しく設定されていますか？→ **31** ページ
本体とリモコンのリモコン番号設定が違っているときは、本体の LAN ランプと DATA ランプが点滅表示します。
リモコン側のリモコン番号設定を本体側のリモコン番号に合わせます。(→ **31** ページ)
- テレビの入力切換（外部入力）は正しく切り換ええましたか？
→ **39** ページ
テレビの入力を本機を接続した外部入力に切り換えてください。
- テレビ操作ボタンの状態を確認してください。

動作を確認

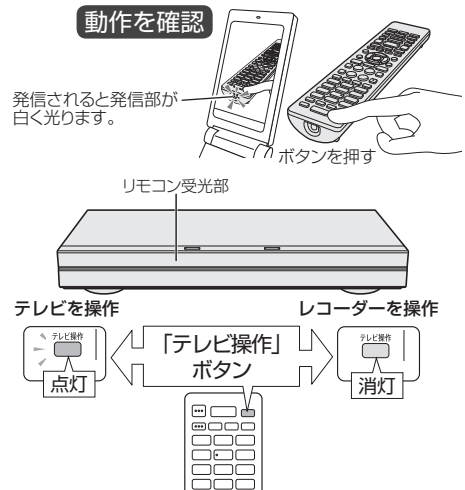

映像や音が出ないときは、まず次のことをお確かめください

- アンテナや HDMI ケーブルは正しく接続されていますか？
入力と出力を間違えて接続していませんか？→ **17 ~ 21** ページ
- HDMI I 出力端子「HDMI テレビ（映像・音声）」と「HDMI アンプ（音声のみ）」は正しく接続されていますか？
- テレビの入力切換（外部入力）は正しく切り換ええましたか？→ **39** ページ
テレビの入力を本機を接続した外部入力に切り換えてください。
- テレビの入力スキップが設定されていませんか？
本機を接続した入力がスキップ設定されていないか確認してください。
- 電源を入れた状態で HDMI ケーブルを抜き差ししていませんか？
電源を切ってから、本機とテレビの HDMI ケーブルを接続し直し、電源を入れてください。
- 4K 対応テレビと接続しているとき、HDMI ケーブルの種類によって映像が出力されない場合があります。
 - 18Gbps 対応の HIGH SPEED（カテゴリ 2）に対応した HDMI ケーブル（市販品）を使用し接続していますか？（プレミアム HDMI ケーブル認証を受けたケーブルをおすすめします。）
 - 上記を確かめても改善しないときはリモコンの HDMI 出力リセットボタンを 5 秒以上長押ししてください。設定がリセットされます。再度設定したいときは、「映像・音声出力設定」-「映像出力設定」で設定し直してください。（→ **63** ページ）

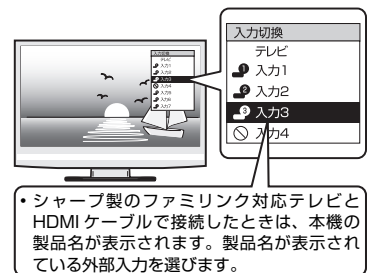

本体ランプが点滅して操作できないときは、まず次のことをお確かめください

- 本機のシステム準備中などランプを点滅してお知らせします。
「本体ランプについて」をご確認ください。→ **36** ページ

サポートページやスマートフォン用アプリケーションの紹介、機能別情報などをスマートフォンなど携帯端末で確認

- ・「ホーム」－「インターネット」－「スマートフォンで確認」をご覧ください。
- ・サポートページやスマートフォン用アプリケーションの紹介、機能別情報など、各情報毎にQRコードを画面に表示します。スマートフォンなど携帯端末でQRコードを読み取り各情報画面にアクセスできます。

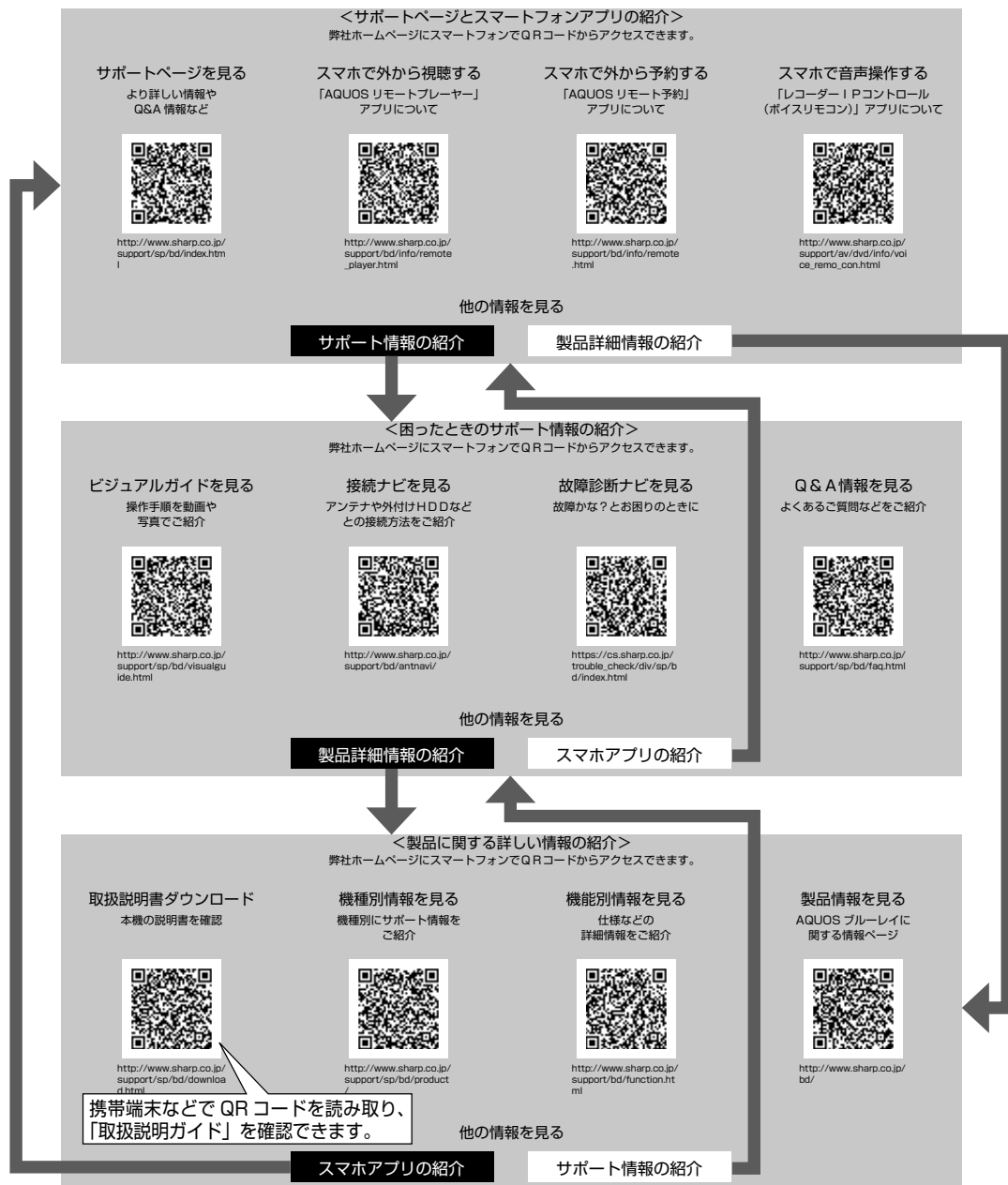

■画面に表示されるQRコードから誘導されるサイトについてのご注意

(QRコードは株式会社デンソーウェブの登録商標です。)

- 当サイトおよび動画の視聴は無料ですが、通信料金はお客様のご負担となります。パケット定額サービスにご加入でないお客様は、高額になる可能性がありますのでご注意ください。
- スマートフォンにより、QRコード読み取りアプリケーションが必要となる場合があります。また、通信状況、機種、QRコード読み取りアプリケーションの種類、OSのバージョンによっては正常に動作しない場合があります。詳しくは、お使いの携帯電話会社にお問い合わせください。アプリケーションのダウンロードに際して、万一お客様に損害が生じたとしても、当社は何ら責任を負うものではありません。
- 当社は、当サイト上のコンテンツやURLを予告なく変更、もしくは削除することがあります。

ディスク (BD・DVD・CD) の取り扱いに関するご注意とお知らせ

■ ディスクの取り扱いはていねいに

- 記録面 (再生面) には手を触れないでください。

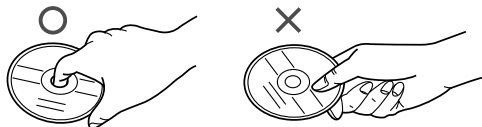

- ディスクに紙やシールを貼らないでください。

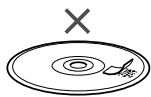

■ ディスクのお手入れについて

- ディスクについた指紋や汚れを落とすときは、柔らかい布でディスクの中心から外側に向かって軽く拭き取るようにしてください。汚れがあるとディスクの再生時に音飛びしたり、画像が乱れる場合があります。



- 汚れがひどいときは、水で少し湿らせた柔らかい布で軽く拭き取り、乾いた布でからぶきしてください。
- シンナーやベンジン、アナログ式レコード盤用のクリーナー、静電気防止剤などは絶対に使用しないでください。ディスクを傷める原因となります。

■ ディスクの再生で音飛びしたり、画像が乱れるときは

- ディスクの記録面に、傷や汚れが無いかお確かめください。
- ディスク読み取り部にゴミやほこりがたまると、音飛びしたり画像が乱れて見える場合があります。ディスク読み取り部にたまったゴミやほこりが原因の場合、推奨のレンズクリーナーを使用することで症状が改善される場合があります。ただし改善効果は必ずあるというわけではありません。レンズクリーナーを使用しても症状が改善されない場合は、お買い上げの販売店またはお客様相談窓口 (→ 65 ページ) にご相談ください。

推奨レンズクリーナーについては、シャープホームページのサポート・お問い合わせ (<http://www.sharp.co.jp/support/bd/>) 「BD レコーダーディスク読み取り部のお手入れ (レンズクリーナー紹介)」からご覧いただけます。

※ 推奨以外のレンズクリーナーは、故障の原因になる場合がありますので、絶対に使用しないでください。

お知らせ

「通知センター設定」で「BD ドライブのお手入れ」を「入」に設定しておくとお手入れ時期をお知らせ案内いたします。通知センターについては、を押すと表示される「取扱説明ガイド」をご覧ください。

■ ディスクの保管のしかた

- ディスクのケースに入れ、立てて保管してください。
- 直射日光の当たるところや熱器具などのそば、湿気の多いところは避けて保管してください。
- 落としたり、強い振動やショックを与えないでください。
- ほこりの多いところやカビの発生しやすいところは避けてください。

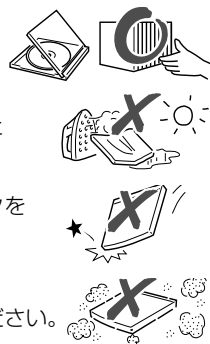

ディスクが取り出せないときは

- ディスクトレイが開かず、ディスクが取り出せないときは次のことを確認してください。
 - 本機が動作中の場合は、動作を停止できるか確認する。(ダビング中は動作が終了するまで待つ)
 - 本機の動作が停止している場合は、電源が切れるか確認する。上記を確認のうえトレイ開閉ボタンを押しディスクが取り出せるか確認してください。

- それでもディスクトレイが開かず、ディスクが取り出せないときは、次の操作を行ってください。

1 本体前面の扉を開き、先の細いものでリセットボタンを押します

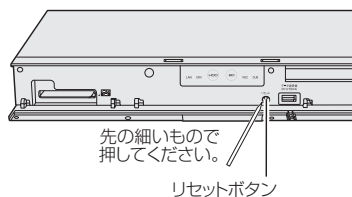

ご注意

- シャープペンシルや鉛筆等の先端が折れ易いものを使用すると、折れた異物が中に入り故障の原因となりますので、使用しないでください。
- 録画中、予約録画中、ダビング中に、リセットボタンを押したときは、電源が切れ動作が停止します。

2 電源が切れた状態でトレイ開閉ボタンを押します

- 電源が入りディスクトレイが開きますので、ディスクを取り出します。
- ディスクを取り出したあと、HDD ランプが点滅中は、システムの準備を行っています。ディスクトレイの開閉は、HDD ランプが点灯してから行ってください。

それでも操作できないときは、60～62 ページをご覧ください。

故障かな？と思ったら

	こんなときは	ここを確かめてください	ページ
操作ができない	極端に寒い場所でお使いのとき	<ul style="list-style-type: none"> 使用温度範囲内でお使いですか。極端に寒い場所で本機を使用するときは、HDD（ハードディスク）保護のため（暖機のため）HDDの準備が必要です。電源を入れてから使用できるまで、時間がかかりますのでしばらくお待ちください。 	70
	操作の途中で画面が止まり、操作ボタンを受けつけない	<ul style="list-style-type: none"> 一度電源を「切」にし、再度電源を入れ直してください。 電源が切れない、または症状が改善しない場合は、本体扉内のリセットボタンを先の細いもので押してください。「REC」「LAN」「DATA」ランプが点滅し、リセット後電源が切れます。 リセットボタンを押すと電源が「切」になります。電源を入れ直してください。 ※ リセット操作をしたときは、番組表の情報がいったん消える場合があります。 ※ リセットしても、録画したタイトルや予約情報などはそのまま保存されています。ただし、録画途中や保存前の情報は、残らない場合があります。 本体のリセットボタンを押しても改善されない場合は、電源を「切」にします。その後、電源プラグをコンセントから抜き、再度差し込んでください。 電源を入れるとシステムの確認のため「リセット操作などによりディスク確認中です。完了まで 10 分以上かかる場合があります。」のメッセージが表示されることがあります。このようなときは、表示が消えるまでお待ちください。 	<p>—</p> <p>57</p> <p>57</p> <p>26</p> <p>26</p>
リモコン	本機のリモコンで操作すると、他の BD・DVD 機器（当社製）やテレビも動作してしまう	<ul style="list-style-type: none"> 他の BD・DVD 機器（当社製）の場合は、本機のリモコン番号を切り換えてください。 リモコン機能を持つテレビの一部には、本機のリモコンにより誤動作するものがあります。本機と離してご使用ください。 	<p>31</p> <p>—</p>
	本機のリモコンでテレビの操作ができない	<ul style="list-style-type: none"> リモコンに、テレビのメーカー指定の設定をしてください。 	30
	リモコンの電源ボタンを押したとき、テレビ操作ボタンが点滅する	<ul style="list-style-type: none"> リモコンの電池残量が少なくなると、テレビ操作ボタンを点滅させてお知らせします。早めに新しい乾電池と交換してください。 	38
電源について	電源が入らない	<ul style="list-style-type: none"> 電源ボタンを押しても LAN ランプと DATA ランプが交互に点滅し電源が入らない場合があります。そのようなときはシステム処理中のため少し待って点滅が終了してから再度電源を入れてください。 電源プラグがコンセントに差し込まれている場合は、いったん電源プラグを抜き、約 1 分後にもう一度電源プラグを差し込んでから、電源を「入」にしてください。それでも直らない場合は、本機をリセット（上記）してください。 	<p>40</p> <p>26</p>
	電源が勝手に入る	<ul style="list-style-type: none"> AQUOS タイムシフト対応テレビ「AQUOS」と接続しているとき、タイムシフト視聴設定を「連動する」に設定しているとテレビの電源に連動して本機の電源も入ります。 ファミリンク機器を使用し、テレビなどと連動させている場合は、本機の電源が自動で入る場合があります。 本機の機能を向上させるためのソフトウェアの更新（ダウンロードサービス）やチャンネル更新情報の取得を電波を通して実行しているときは、本機の電源が入り冷却ファンが回転し、本体の DATA ランプが点灯します。 放送局との通信中は本機の電源が入り、冷却ファンが回転し、本体の DATA ランプが点灯します。 電子番組表データの取得中は本機の電源が入り冷却ファンが回転し、本体の DATA ランプが点灯します。 	<p>「取扱説明ガイド」</p> <p>「取扱説明ガイド」</p> <p>36</p> <p>36</p> <p>36</p>
	電源が切れているのに本体の DATA ランプが点灯している	<ul style="list-style-type: none"> 「無操作オフ設定」が「する」に設定されていませんか。「する」に設定したときは、無操作状態（放送視聴状態）が 3 時間続くと自動的に電源が切れます。 「ファミリンク設定」を「する」にしている場合、ファミリンク対応のテレビの電源を切ると、本機の電源も切れます。 	<p>「取扱説明ガイド」</p> <p>「取扱説明ガイド」</p>
	電源が切れる	<ul style="list-style-type: none"> 「無操作オフ設定」が「する」に設定されていませんか。「する」に設定したときは、無操作状態（放送視聴状態）が 3 時間続くと自動的に電源が切れます。 「ファミリンク設定」を「する」にしている場合、ファミリンク対応のテレビの電源を切ると、本機の電源も切れます。 	<p>「取扱説明ガイド」</p> <p>「取扱説明ガイド」</p>
	クイック起動が設定されているのに電源がすぐに入らない	<ul style="list-style-type: none"> クイック起動が設定されている状態でダウンロードサービスを行うとき、ダウンロードサービスを開始する 5 分前になると、一時的にクイック起動設定を解除します。そのため、すぐに電源が入らない場合があります。 クイック起動設定を「する（時間指定）」にしているときは、指定した時間帯以外はクイック起動が解除されます。 	<p>—</p> <p>29、 「取扱説明ガイド」</p>

参照先として記載されている「取扱説明ガイド」は、 を押すと表示される「取扱説明ガイド」でご確認ください。

	こんなときは	ここを確かめてください	ページ
映4 らK 放 送 が 映 ら な い	一部の4K放送が映らない	<ul style="list-style-type: none"> BS・110度CSアンテナは右左旋対応アンテナを使用していますか。従来のBS・110度CSアンテナ（右旋専用）では左旋電波の放送は視聴できません。 ご家庭内の放送受信設備（ブースターや分配機、アンテナケーブル）は3224MHz（4K8K放送対応）機器を使用していますか。従来の受信設備では左旋電波の放送が視聴できない場合があります。 	14～15 14～15
	録画中の番組しか選局できない	<ul style="list-style-type: none"> 3番組録画中は録画中のチャンネルのみ選局できます。 4K放送を含む3番組録画中は選局操作を行えません。録画中の4K放送画面となります。4K放送以外の録画中の番組視聴は、追いかけて再生で視聴できます。 	— 「取扱説明ガイド」
音画 が 出 な い ／ 映 ら な い	映像が出ない・黒画面で操作できない	<ul style="list-style-type: none"> テレビに接続するHDMIの入力端子は、正しいですか？ 4Kを視聴の場合、推奨のHDMIケーブルをつないでますか？ 画面が出ない場合は、HDMI出力リセットを実行してください。 	39 20 29、57
	スピーカーから音が出ない、音が歪む	<ul style="list-style-type: none"> 一時停止またはスロー再生／早送り／早戻し中は、音声が出ません。 再生可能なディスクか確かめてください。 HDMIケーブルが抜けかかっていますか。テレビと本機の電源を切り、HDMIケーブルの接続を確認してください。 DTS収録のDVD音声は、HDMI出力端子から出力されます。本機のHDMI出力端子をDTS対応アンプまたはデコーダーとデジタル接続してください。 	51 「取扱説明ガイド」 20 22
映 像 が 正 常 に 映 ら な い	4K映像にならない	<ul style="list-style-type: none"> 本機の映像出力が1080になっていませんか。「4K」に設定してください。 本機を接続している4K対応テレビやオーディオなどのHDMI端子は「HDCP2.2、4K60p」に対応した端子ですか。 	63 —
	Ultra HDブルーレイのHDR再生ができない	<ul style="list-style-type: none"> 4K放送を録画中はUltra HDブルーレイは再生できません。 本機の映像出力設定は「解像度－4K」、「ビット数－36bit」に設定されていますか。 Ultra HDブルーレイソフトはHDRに対応していますか。 本機を接続している4K対応テレビのHDMI端子は「HDCP2.2、4K60p、HDR」に対応した端子ですか。 接続している4K対応テレビのHDMI端子設定は「HDR」対応の設定になっていますか。 	— 63 — —
	画面に四角のノイズが出る	<ul style="list-style-type: none"> デジタル画像圧縮技術の特性上、動きの速い場面などでブロック状の画像が目立つことがあります。 電波状態が悪い場合や、電波が乱れている場合などでは、ブロック状の画像が目立つことがあります。 	— —
	受信状態が悪く、映像が乱れる（正常に見えない）	<ul style="list-style-type: none"> アンテナケーブルがきちんと接続されているか確認してください。 BS・110度CS放送用アンテナの向きを調整してください。 アクトビラは回線の使用状況や諸条件（ノイズなど）によって通信速度が低下し、画像の乱れや停止などが発生することがあります。 無線LANでアクトビラ、スカパー！プレミアムサービスチューナーまたはLAN接続のCATVデジタルセットトップボックスと通信しているときは、電波干渉や障害物などの影響で映像が乱れる場合があります。そのようなときは、有線LAN接続を行ってください。 	17 「取扱説明ガイド」 「取扱説明ガイド」 18、 「取扱説明ガイド」
	映像が停止する	<ul style="list-style-type: none"> 本機に衝撃や振動を与えませんでしたか。不安定な場所で使用していませんか。衝撃や振動を感知すると停止します。 HDD（ハードディスク）やBD（ブルーレイディスク）の特性上、ごくまれに画像が乱れることがありますが、故障ではありません。 電波状態が悪くなっていますか。 	— — 「取扱説明ガイド」

故障かな？と思ったら

こんなときは	ここを確かめてください	ページ	
本体の音／動作	電源を「切」にしたのに動作音がする	<ul style="list-style-type: none"> ダウンロード、番組表情報取得、B-CAS カード内の契約情報の更新などを実行しているときは本体内部の電源が入っているため、動作音（冷却ファンが回転）がして、「DATA」ランプが点灯します。 クイック起動待機中は本体内部の電源が入っているため、動作音（冷却ファンが回転）がします。 電源を切った後、数分間は本体の電源が入った状態となります。	11、36 「取扱説明ガイド」
	ディスクトレイを閉めても出てきてしまう	<ul style="list-style-type: none"> 再生できるディスクかどうか、確認してください。 表と裏を間違えていませんか。 録画されていないDVDを挿入していませんか。 	「取扱説明ガイド」 47 —
	ディスクトレイが出ない	<ul style="list-style-type: none"> ダビング画面または消去画面を表示させていませんか。画面を終了させてから操作してください。 本体のリセットボタンを押して本機をリセットしてください。「REC」、「LAN」「DATA」ランプが点滅し、電源が切れてからトレイ開閉ボタンを押して電源を入れてください。 	52、 「取扱説明ガイド」 57、60
	何も操作していないのに音がする	<ul style="list-style-type: none"> 電源が入った状態で一定時間何も操作していないとき、HDD（ハードディスク）の動作音がする場合があります。 	—
	電源を入れると「アンテナ線の接続や設定に不具合がありますのでBS/CS電源を「切」にしました。」のメッセージが出て操作できない	<ul style="list-style-type: none"> メッセージが出ても放送が受信できるときは、終了ボタンを押し、「BS・CS デジタル」－「アンテナ電源設定」を「切」に設定してください。 	「取扱説明ガイド」
		<ul style="list-style-type: none"> メッセージが出て放送が受信できないときは、電源を切り、アンテナ線の接続を確認してください。 	17
本体のランプが点滅して操作できない	<ul style="list-style-type: none"> 本機とリモコンのリモコン番号が違う、本機のシステム準備中などランプを点滅してお知らせします。「本体ランプについて」をご確認ください。 	36	
電子番組表が表示されない	地上デジタル放送やBS・110度CSデジタル放送の電子番組表が表示されない	<ul style="list-style-type: none"> 「番組表取得設定」を「する」に設定し、取得したい時刻を設定してください。その後電源「切」の状態、設定した時刻から15分～90分程度取得動作をします。 電子番組表で「番組データがありません。放送局を選び」ボタンで番組表を更新してください。と表示された放送局があるときは、その放送局の欄を選んで「番組表」を押します。番組表が自動で更新されます。 ご使用の地域で受信できない放送局が空欄で表示されているときは、個別にチャンネルスキップを設定してください。設定後、一度電源を切りますと、スキップした放送局は、番組表に表示されなくなります。クイック起動を設定しているときはエコモードにして電源を切ってください。 	「取扱説明ガイド」 「取扱説明ガイド」 —
	電子番組表の中に写真が表示されない	<ul style="list-style-type: none"> 出演者一覧を表示させた場合などの写真は、本機をインターネットに接続することで表示されます。 出演者や番組によっては表示されない場合があります。 	— —
	4K番組がダビングできない	<ul style="list-style-type: none"> 4K番組はSeeQVault-HDDにダビングできません。 4K番組は録画画質変換ダビングできません。 4K放送を録画した番組はお引越ダビングすることはできません。 4K番組はDVDへのダビングはできません。 BDにダビングした4K番組はHDDへダビングできません。 	— — — — —
その他	ホームを押してもホーム画面が表示されない	<ul style="list-style-type: none"> メッセージが表示されたときは、メッセージに従って操作してください。 テレビの入力を、本機を接続した入力に切り換えてから、ホームを押してください。 録画画質変換ダビング中は、ホーム画面を表示できません。 	— — —
	使用中に本体が熱くなる	<ul style="list-style-type: none"> 本機を使用中、使用環境によっては本体キャビネットの温度が若干高くなりますが、故障ではありません。安心してお使いください。 「BS・CS デジタル」－「アンテナ電源設定」を「入」に設定している場合は、本機の電源を切っても本体キャビネットの温度が多少高くなります。 	— 「取扱説明ガイド」
	取扱説明ガイドが表示できない	<ul style="list-style-type: none"> 取扱説明ガイドは放送視聴中、録画中にご確認ください。 ホーム画面が表示できないときは取扱説明ガイドは表示できません。 	56
	予約録画していないのに勝手にドラマなどが録画されてしまう	<ul style="list-style-type: none"> ドラ丸が設定されていませんか。 録画リストを表示し「ドラ丸」アイコンが表示されているタイトルは、「ドラ丸」で自動録画された番組です。 「ドラ丸」自動録画の設定解除や「ドラ丸リスト」取り消し操作を行うと自動録画されなくなります。 	「取扱説明ガイド」

参照先として記載されている「取扱説明ガイド」は、 を押すと表示される「取扱説明ガイド」でご確認ください。

ドラ丸について



- ドラ丸設定や、ドラ丸リスト、再生についてはリモコンの  を押すと表示される「取扱説明ガイド」をご覧ください。（「取扱説明ガイド」については → 56 ページ）

お知らせ

- ドラ丸を「入」に設定すると、連続で放送されるドラマまたはアニメ、バラエティの新番組を自動で録画します。録画されたタイトルは録画リストを表示したとき「」アイコンで表示されます。
- 4K 放送は「ドラ丸」録画できません。
- ドラ丸設定されている時間帯に別の番組が放送されたときはそのまま別の番組が録画されます。
- ドラ丸で録画した番組は、録画して4週間経過すると未視聴でも自動的に削除されます。
- ドラ丸リストに録画される番組は新番組の1回目からとなります。2回目以降の番組をドラ丸録画したいときは、番組表から「ドラ丸予約する」を設定してください。設定できる番組は連続で放送される「ドラマ」または「アニメ」、「バラエティ」番組です。
- 110度CS デジタル放送番組は「ドラ丸」録画できません。
- 設定されている「ドラ丸」番組は他の予約と重なった場合実行されない場合があります。
- 確実に録画したいときはドラ丸リストで「録画予約を確定する」または番組表から予約設定してください。また予約リストで予約状況を確認してください。
- BS 放送の「ドラ丸」設定された番組の場合、BS 独特の番組編成により、録画されない、同じ番組が複数録画される、異なった番組が録画される場合があります。
- 1日に同じタイトルの番組が連続で放送された場合、録画予約を確定しても初めに放送される番組しか録画されない場合があります。
- ドラ丸で録画できる番組数は60番組です。60番組以内でも終了番組と合わせて120番組あるときは新番組は登録されません。新たな番組を登録したいときは、不要な番組フォルダーを消去してください。
- 番組予約の合計が130番組（ドラ丸、番組表予約、日時指定予約、休止中の予約を含む）になっているときは、録画予約ができません。このときは「ドラ丸リスト」「予約リスト」で不要な予約を取り消してください。

映像出力設定をする

4K 対応テレビと接続したときは映像出力設定を「解像度 - 4K」、「ビット数 - 36bit」に設定します。



-  を押し、「 設定」 - 「 映像・音声設定」 - 「映像・音声出力設定」を選びます
- 「映像出力設定」を選び「する」で決定します
- 「解像度 - 4K」、「ビット数 - 36bit」を選び決定します

お知らせ

- 「映像出力設定」をしたとき、映像が出ず黒画面となったときはそのまま約15秒お待ちください。設定されず元の設定に戻ります。
- 解像度「4K」、ビット数「36bit」、フレームレートを「オート」に設定し、映像が出なくなったときは、18Gbps 対応の HIGH SPEED (カテゴリ2) HDMI ケーブル (市販品) を使用しているか確認ください。(プレミアム HDMI ケーブル認証を受けたケーブルをおすすめします。)

工場出荷時の設定に戻す

システムに保存している情報を初期状態（工場出荷時の状態）に戻す場合は、次のように行ってください。

- ホーム画面を表示させます
 を押す
- ①  「設定」を選んで決定します
②  「初期化・更新」 - 「設定リセット」を選んで決定します
 - ホームメニューの操作について詳しくは 55 ページをご覧ください。
- 「リセットする」を選んで決定します
 - 自動的に電源が切れます。
- 本機の電源を入れます
 - 初期設定画面が表示されます。
- 初期設定をやり直します
▶ 27 ページ手順 6

お知らせ

- 設定リセットを実行すると予約内容や番組表データは消去されません。(HDD 内の番組は消去されません。)
- 暗証番号はリセットされません。
- 本体のリモコン番号は「1」に戻ります。リモコンで操作ができなくなったときは、リモコンの数字ボタン「1」を押しながら  を6秒以上押し、「リモコン番号 1」に設定し直してください。詳しくは 31 ページをご確認ください。

保証とアフターサービス

持ち込み修理

保証書（別添）

- 保証書は、「お買いあげ日・販売店名」等の記入をお確かめのうえ、販売店から受け取ってください。
保証書は内容をよくお読みの後、大切に保存してください。

●保証期間

お買いあげの日から1年間です。
保証期間中でも、有料になることがありますので、保証書をよくお読みください。
持込修理の対象商品を直接メーカーへ送付した場合の送料等や、出張修理を行なった場合の出張料は、保証期間内、保証期間外にかかわらずお客様のご負担となります。

使い方や修理のご相談など

- 修理に関するご相談ならびにご不明な点は、お買いあげの販売店、またはシャープお客様相談室にお問い合わせください。
(→ 65 ページ)

補修用性能部品の保有期間

- 当社は、4Kレコーダーの補修用性能部品を、製品の製造打切後8年保有しています。
- 補修用性能部品とは、その製品の機能を維持するために必要な部品です。

修理を依頼されるときは

- 「故障かな?と思ったら」(→ 57 ページ)や「故障診断」(→ 66 ページ)を調べてください。
- SHARP オンラインサポートページの「Q&A よくあるご質問」や「故障診断ナビ」でも確認できます。

SHARP オンラインサポート：<http://www.sharp.co.jp/support/>

- それでも異常があるときは、使用をやめて、必ず電源プラグを抜いてから、お買い上げの販売店にご連絡ください。
- 修理のご依頼は、保証書を添えてお買い上げの販売店にご持参ください。
- お買い上げの販売店が分からない場合は、宅配業者引き取りサービス（有料）もご利用頂けます。
詳しくは「ご贈答品などでお買い上げの販売店が分からないときは」（65 ページ）をご確認ください。

保証期間中

修理に際しましては保証書をご提示ください。
保証書の規定に従って修理させていただきます。

便利メモ

お客様へ…
お買いあげ日・販売店名を記入されると便利です。

お買いあげ日	販売店名
年 月 日	電話 () —

保証期間が過ぎているときは

修理すれば使用できる場合には、ご希望により有料で修理させていただきます。

修理料金のしくみ

修理料金は、技術料・部品代などで構成されています。

技術料	故障した製品を正常に修復するための料金です。
部品代	修理に使用した部品代金です。

愛情点検



長年ご使用のレコーダーの点検を！
こんな症状はありませんか？
・電源コードやプラグが異常に熱い。
・映像が乱れたり、きれいに映らない。
・その他の異常や故障がある。

以上のような症状のときは、電源を切り、プラグをコンセントから抜いて使用を中止し、故障や事故の防止のため必ず販売店に点検をご依頼ください。なお、点検・修理に要する費用は販売店にご相談ください。

お客様ご相談窓口のご案内

修理・使いかた・お手入れ・お買い物などのご相談・ご依頼、および万一、製品による事故が発生した場合は、お買いあげの販売店、または下記窓口へアクセスしてください。
ファクシミリ送信される場合は、製品の形名やお問い合わせ内容のご記入をお願いいたします。



いつでも便利なWebサービス【シャープ オンラインサポート】

ご質問、お困りごとは、気軽にアクセス、しっかりアシスト!

オンラインサポート トップページ



<http://www.sharp.co.jp/support/>

シャープ お問い合わせ 検索

スマートフォンからでもご利用いただけます。

■取説に掲載のQRコードから誘導されるサイトについてご注意事項があります。本書の裏表紙をご確認ください

引き取り修理のご依頼、進捗確認も24時間サポート

インターネットから修理のお申し込み



<http://www.sharp.co.jp/support/repair.html>

シャープ 修理相談 検索

スマートフォンからでもご利用いただけます。

■製品の「よくあるご質問」への回答を24時間音声ガイダンスでご案内(電話オペレーターにはつながりません)
自動音声案内 フリーダイヤル (携帯電話からもご利用いただけます) ☎ 0120-001-252



AV機器訪問サポートのご案内 ……「使いかたが分からない」、「機器の接続が苦手」などのお客様に、 有料の訪問サポートをご用意しています。

サービス名	対象機種	価格※4	内容
使いかたレッスン※1	ブルーレイ機器全般	10,000円+税/訪問	ブルーレイレコーダーの基本操作をお教え致します。(1時間レッスン)※3
インターネット接続サービス※1	ブルーレイ機器全般	10,000円+税/訪問	インターネット機能付き製品のインターネット接続・設定を行ないます。
周辺機器接続サービス※2	ブルーレイ機器全般	8,000円+税/訪問	AQUOSと接続、AQUOSオーディオ機器との接続を行ないます。

※1 シャープ製品に限り。 ※2 他社製品との接続も承ります。 ※3 30分レッスンも承ります。(最大1時間まで)

※4 価格は2018年9月のもので変更する場合があります。

お申込み・お問い合わせは
シャープマーケティングジャパン株式会社
カスタマーサービス社 訪問サポートセンター

フリーダイヤル

☎ 0120-565-506

受付時間

(日曜日・祝日・当社指定休日を除く)

●月曜～土曜：9:00～17:45

- 本サポートのご提供は、シャープの国内サービス会社 シャープマーケティングジャパン株式会社(沖縄地区:沖縄シャープ電機株式会社)、またはシャープの国内サービス会社が選定したサービス提供会社が実施いたします。
- 本サポートの実施にあたり、別途必要となる周辺機器(無線LANルーターなど)および部品に関する費用、インターネット接続料金はお客様負担となります。インターネットの接続には、別途回線業者やプロバイダーとの契約が必要です。
- 本サポートは、予告なく中止または内容を変更する場合があります。あらかじめご了承ください。

●お電話は番号をよくお確かめのうえ、お間違いのないようにおかけください。 ●所在地・電話番号・受付時間などについては、変更になることがあります。(2018.9)

■ご贈答品などでお買い上げの販売店がわからないときは

※当社では、確実なお客様対応のため、フリーダイヤル・ナビダイヤルサービスをご利用のお客様に「発信者番号通知」をお願いしています。発信者番号を非通知に設定されている場合は、番号の最初に「186」をつけておかけください。

固定電話、PHSからは、フリーダイヤル

☎ 0120-001-251

携帯電話からは、ナビダイヤル

☎ 0570-550-113

■フリーダイヤル・ナビダイヤルサービスをご利用いただけない場合は…

電話	FAX
050-3852-5122	06-6792-5993
〒581-8585 大阪府八尾市北亀井町3-1-72	

【受付時間】(年末年始を除く) ●月曜～土曜：9:00～18:00 ●日曜・祝日：9:00～17:00

【宅配業者引き取りサービス】のご案内

※サービスエリア：日本国内地域。ただし、沖縄県を除く。

固定電話、PHSからは、フリーダイヤル

☎ 0120-001-251

携帯電話からは、ナビダイヤル

☎ 0570-550-113

ご購入やご贈答品などで、お買いあげの販売店に持ち込み、修理の依頼できない場合に、お電話で依頼いただけますと、当社指定の宅配業者がお客様のご都合の良い日時に自宅に訪問してお預かりし、弊社で修理完了後ご自宅までお届けするサービスです。

■ご利用料金：当「宅配業者引き取りサービス」のご利用は保証期間内・外共に有料です。 往復運送費+梱包資材費+代引き手数料がかかります。

※修理料金は、保証期間内は保証書記載の「保証規定」に準じます。また、保証期間外は有料です。

■お引き取りの時間は次の時間帯よりお選びいただけます。

午前中 | 14:00~16:00 | 16:00~18:00 | 18:00~21:00

※交通事情などの理由により、ご指定の時間にお伺いできない場合がございます。

【ご相談窓口におけるお客様の個人情報のお取り扱いについて】

シャープ株式会社および関係会社は、お客様の個人情報をご相談対応や修理対応などに利用させていただいております。

個人情報は適切に管理し、修理業務等を委託する場合や正当な理由がある場合を除き、第三者に開示・提供いたしません。

個人情報の開示・訂正、利用訂正等の請求その他お問い合わせは、シャープ株式会社個人情報ご相談窓口にご連絡ください。

電話番号：[06-6792-8004 (受付時間：平日、9:00～12:00、13:00～17:00)]

個人情報の取扱いの詳細については、<http://www.sharp.co.jp/privacy/index-j.html> をご参照ください。

修理をご依頼する前に（故障診断）

- ・本機は持込修理対象製品です。持ち込む前につぎの項目をお確かめください。また、「故障かな？と思ったら」→57 ページも合わせてご確認ください。
- ・SHARP オンラインサポートページ <<http://www.sharp.co.jp/support/>> の「故障診断ナビ」でも確認できます。

□電源が入らない

電源ボタンを押したとき、LAN ランプと DATA ランプが交互に点滅表示しませんか？

⇒しばらく待って点滅が終了してから操作し直してください-----26、36、39 ページ

しばらく待っても電源が入らないときは。

⇒リセット操作を行なってください-----57、60 ページ

□リモコンで操作できない

リモコンの乾電池は消耗していませんか。

⇒リモコンの電池は正しくセットされていますか-----16 ページ

テレビの入力はレコーダーを接続した入力「入力1 など」に切り換えていますか。

⇒詳しくは「テレビと本機の準備をする」をご覧ください-----39 ページ

本体 LAN ランプと DATA ランプが点滅表示しませんか。

点滅表示するときは、リモコン番号が違っています。

⇒本体のリモコン番号にリモコン側のリモコン番号を合わせてください-----31、36 ページ

□ディスクトレイを閉めても出てきてしまう / 再生ができない

ディスクに傷や汚れが無いか確認してください。

⇒ディスクのお手入れは「ディスクの入れかた・出しかた」をご覧ください-----47 ページ

本機で使用可能なディスクが確認してください。

⇒「本機で使えるディスクについて」をご確認ください-----「取扱説明ガイド」

BD / DVDモードに切り換えていますか。

⇒BD / DVDへの切り換え操作-----49、50 ページ

他のディスクは再生できますか。他のディスクが再生できたときは、再生できないディスクの不良が考えられます。

□ディスクトレイが出てこない / ディスクが取り出せない

ディスクへの録画中 / ダビング中はディスクが取り出せません。動作を停止させてから操作してください。

ディスクトレイが開かず、ディスクが取り出せないときは。

⇒「ディスクが取り出せないときは」をご覧ください-----59 ページ

□電源を切ったのに「DATA」ランプが点灯して電源が切れない

電源を切った後や、電源「切」状態のとき、番組情報を取得したり、B-CASカード内の契約情報を更新するなど、放送局と通信を行なう場合があります。通信中は内部電源が入った状態となります。

⇒消灯するまでお待ちください。消灯しなくても電源を入れて操作は行えます-----11、36 ページ

□HDD ランプの点滅が止まらない

起動中 / ハードディスク準備中です。そのまま点灯するまで（10分程度）お待ちください。

⇒10分程度待っても点滅が止まらないときはリセット操作を行ってください-----57、60 ページ

□本体のランプが点滅して電源が入らない

⇒「本体ランプについて」をご確認ください。-----36 ページ

□映像や音が出ない

テレビの入力は本機を接続した入力に切り換えていますか。

HDMI ケーブル / アンテナケーブルが抜けかかっていたり、誤った接続をしていませんか。

⇒アンテナケーブル / HDMI ケーブルの接続を確認してください-----17～21 ページ

⇒電源を切り HDMI ケーブルを抜き、再度入れ直す、または別の HDMI 端子に

接続し直してください-----20 ページ

⇒上記を行っても改善されないときはリセット操作を行ってください-----57、60 ページ

□メッセージが出る

⇒エラーメッセージについてをご覧ください-----「取扱説明ガイド」

□番組表が表示されない / 歯抜け状態で予約ができない

予約したいチャンネルを10秒程度受信してください。番組情報を取得します。

⇒「電子番組表（Gガイド）が表示されないチャンネルがあるとき」をご覧ください-----43 ページ

修理をご依頼されるときは

●修理のご依頼時に当ページをコピーし、必要事項をご記入いただいたうえ、保証書とともにご持参（同封）頂きますと、スムーズな受付が行なえますのでご協力をお願い申し上げます。

●ご購入いただいた販売店等で保証期間を延長されている場合は、お買い上げの販売店にご連絡ください。

■商品情報（ボックスにチェック「レ」を入れてください。）

1.機種名： 4B-C40AT3 4B-C20AT3

2.保証期間（お買い上げ日から1年間です）：保証期間内 保証期間を過ぎている（有償）

見積もりについて：必要 不要

10,000円以上の場合、連絡必要 20,000円以上の場合、連絡必要

3.修理品と一緒に預かりするもの

本体付属品：リモコン B-CASカード 電源コード その他（）

不具合サンプル：BD/DVDソフト BD-RE BD-R DVD-RW DVD-R

その他：アンテナケーブル 映像ケーブル（HDMIケーブル等） LANケーブル

USBケーブル 外付けHDD(USB-HDD)

4.故障の内容：

電源が入らない リモコンが働かない ディスクが取り出せない 本機の映像や音が出ない

ディスクの再生ができない 録画ができない ハードディスクに録画した番組が再生できない

エラーメッセージが出て操作できない

表示されるエラーメッセージ（）

その他 症状をお書きください

5.故障の発生頻度（あてはまる内容は全てチェックください）

常時 時々（週/毎日 回程度） 電源入/切時 ダビング時 編集時 録画時

特定ディスク再生時 特定操作時（具体的な操作：）

■お客様情報

お客様名 (フリガナ)	様
屋間連絡先	電話番号： <input type="checkbox"/> 自宅 <input type="checkbox"/> 携帯電話 <input type="checkbox"/> 勤務先 <input type="checkbox"/> その他
ご住所	〒

■「同意書」(裏面)もご確認いただき、ご記入頂きます様お願い致します。

同意書

お客様の修理依頼品のデータのお取り扱いについて

1. シャープマーケティングジャパン株式会社（以下当社といいます）ではお客様の修理依頼品について、必要に応じて担当者が記憶装置内のお客様データ、プログラムまたはソフトウェア（以下データ等といいます）にアクセスします。但し、当社ではデータ等のバックアップはいたしません。
2. 修理依頼品についてデータ等を初期化させていただく場合があります。初期化により記憶装置内のデータ等は全て消去されます。消去したデータは元に戻せませんので、修理を依頼される前に必ずお客様でデータ等を別の媒体にバックアップして頂きます様をお願いします。
3. 修理中にデータ等が消失する場合があります。データ等の消失が当社の故意または過失より生じた場合を除き、それにより生じた損害につきましては責任を負いかねますので予めご了承ください。尚、当社の過失による場合であっても当社が賠償する損害は、データ等の消失によりお客様に生じた通常の損害に限り、特別の損害は含まないものといたします。
4. 修理後、万一何らかの理由によりデータ等が記憶（記録）されなかったことによる損失につきましては、当該損失が当社の故意または過失により生じた場合を除き、当社は責任を負いかねますので予めご了承ください。尚、当社の過失による場合であっても当社が賠償する損害は、データ等が記憶（記録）されなかったことにより、お客様に生じた通常の損害に限り、特別の損害は含まないものといたします。
5. 当社では環境への配慮のため、再生部品を使用することがあります。
6. 交換した部品はお客様から特段のお申し出が無い限り、当社の所有物とさせていただきますが、回収した部品に含まれるデータ等は直ちに初期化します。
7. 当社よりご連絡後 3 ヶ月以上経過してお引取りいただけない場合には、お預り商品の所有権を放棄されたものとして当社で処分させていただきます。また、お客様が何らかの事情により当社からの連絡を受けられなかった場合であっても、お預り日より 6 ヶ月以上経過した場合は、前記同様当社で処分させていただきます。なお、処分にあたり家電リサイクル法に該当する商品の場合は、別途リサイクル料を請求させていただきますので、あらかじめご了承ください。

切り取り線

■ 以上の「お客様の修理依頼品のデータのお取り扱いについて」に対するご理解とご同意をお願い致します。ご同意いただけない場合、修理をお受けできない場合がありますので、あらかじめご了承ください。

にチェックをお願いします。

同意する

同意しない

■ お客様のご署名をお願いします。

ご署名

■ 個人情報のお取り扱いについて

お客様よりご提供いただく、お客様の氏名、住所、電話番号など、お客様個人を特定することのできる情報（以下、「個人情報」といいます）を次の目的に利用させていただきます。

- ・ 家電製品、業務用機器等の修理、配送、取付、設置工事、保守メンテナンスサービスのご提供
- ・ 修理サービス提供後の電話その他の方法による調子のご確認

※ 個人情報のご提供はお客様の任意です。個人情報をご提供いただけない場合「見積り連絡」や「完了報告」等の業務上必要な諸連絡ができず、ご依頼いただいたサービスの提供ができない場合がありますので、予めご了承ください。

※ 当社は、業務委託により収集し、または預託を受けた個人情報については、受託した業務の範囲でのみ利用いたします。

本機を廃棄・譲渡するときは

- ・ 本機には、放送局とデータの送受信をするために入力した、お客様の個人情報が記憶されています。本機を廃棄したり、他人に譲渡したりする際には、個人情報の初期化を行い、情報を消去してください。→詳しくは  を押すと表示される「取扱説明ガイド」をご覧ください。
- ・ 製品を廃棄する場合は、各自治体の指示（条例）に従って処理してください。

本機の取り外しとテレビへのアンテナ接続

修理のため本機を取り外した後は、テレビで放送を視聴するため、つぎのようにアンテナを接続してください。

アンテナ線や映像ケーブルの取り外しかたや、修理完了後の取り付けかたがわからないときは、「お客様ご相談窓口のご案内」(→ 65 ページ)にお問い合わせください。

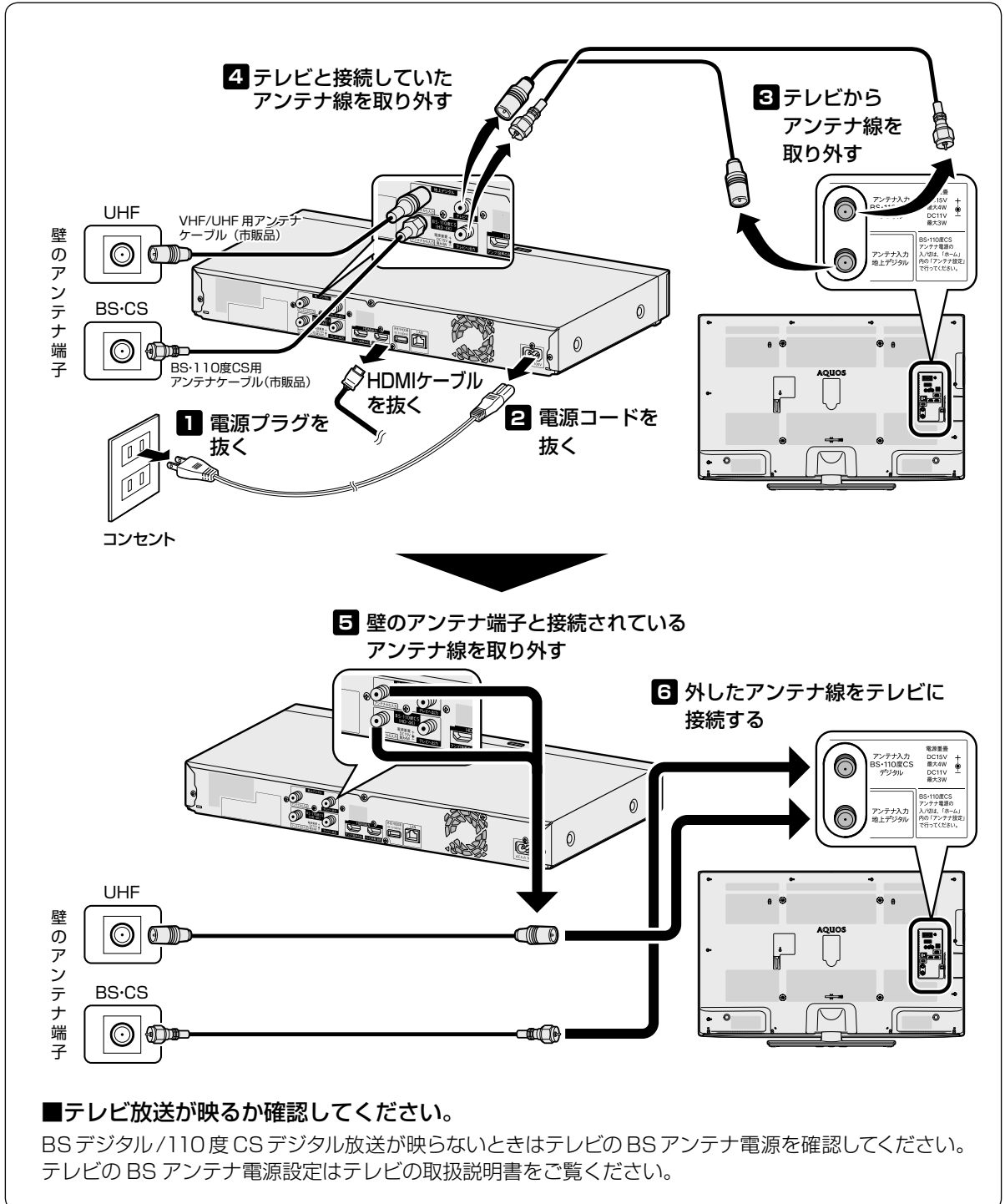

■テレビ放送が映るか確認してください。

BS デジタル / 110 度 CS デジタル放送が映らないときはテレビの BS アンテナ電源を確認してください。テレビの BS アンテナ電源設定はテレビの取扱説明書をご覧ください。

もくじ／ご注意

本機を使うための準備

ふだんの使いかた

故障かな？と思ったら

お役立ち情報 (仕様など)

仕様

品名	4Kレコーダー			
形名	4B-C40AT3	4B-C20AT3		
一般	ハードディスク容量	4TB(テラバイト)	2TB(テラバイト)	
	電源電圧	AC 100V、50/60 Hz		
	外形寸法	幅 430、奥行 229、高さ 65 (mm) (突起部を除く)		
	本体質量	約 3.3kg		
	使用温度範囲	+ 5℃～+ 35℃		
	使用湿度範囲	10%～80% (結露なきこと)		
	動作姿勢	水平		
記録	録画可能ディスク*1	BD-RE SL(1層)Ver. 2.1/2.2、BD-RE DL(2層)Ver. 2.1/2.2、BD-RE XL(3層)Ver. 3.0/3.1、BD-R SL(1層)Ver.1.1/1.2/1.2LTH TYPE/Ver.1.3/1.3LTH TYPE/Ver1.4 BD-R DL(2層)Ver.1.1/1.2/1.3/1.4、BD-R XL(3層/4層)Ver. 2.0/2.2		
	記録方式	HDD/BD : MPEG2-TS、DVD : MPEG2-PS		
	映像フォーマット	HEVC、MPEG2、MPEG4 AVC/H.264		
	音声フォーマット	MPEG4-AAC (最大 5.1ch)、MPEG2-AAC (最大 5.1ch)、ドルビーデジタル 2ch		
	録画時間*2 (HDD) そのままの画質 (4KDR/DR)	BS4K・110度 CS4K 放送	約262時間	約130時間
		BS/CS ハイビジョン画質	約360時間	約179時間
		地上デジタル ハイビジョン画質	約508時間	約253時間
	連続録画可能時間	約 12 時間		
	録画時間*2 (BD-RE : 25GB 時) (2層 50GB、3層 100GB 時の記録時間 は⇒  を押すと表示される「取扱説明ガイド」をご覧ください。)	BS4K・110度 CS4K 放送	約 1 時間 30 分	
		BS/CS ハイビジョン画質	約 2 時間 10 分	
	録画時間*2 (DVD-RW/-R: 4.7GB 時)*9	地上デジタル ハイビジョン画質	約 3 時間 00 分	
		XP	約 1 時間	
SP		約 2 時間		
LP	約 4 時間			
再生	再生可能ディスク*1	BD-RE SL(1層)Ver. 2.1/2.2、BD-RE DL(2層)Ver. 2.1/2.2、BD-RE XL(3層)Ver. 3.0/3.1、BD-R SL(1層)Ver.1.1/1.2/1.2LTH TYPE/Ver.1.3/1.3LTH TYPE/Ver1.4 BD-R DL(2層)Ver.1.1/1.2/1.3/1.4、BD-R XL(3層/4層)Ver. 2.0/2.2 Ultra HDブルーレイ、BDビデオ、DVDビデオ、DVD-RW*3、DVD-R*3、DVD-R DL(2層)*3、DVD+RW(ビデオフォーマットファイナライズ済)、DVD+R(ビデオフォーマットファイナライズ済)、DVD-RAM(ケースから取り出せるもの)、音楽CD、CD-R(音楽CDフォーマット)、CD-RW(音楽CDフォーマット)、CD-R (JPEGファイル記録)、CD-RW (JPEGファイル記録)		
	保存可能な画像ファイル形式 (JPEG)	JPEG ベースライン DCT 準拠 / JPEG (Exif2.2) DCF 準拠*4		
フォトシステム	保存可能なファイルサイズ	容量 : 最大 30MB (データ送受信端子取り込み時) サイズ : 最大縦 6400 × 最大横 9600 (最小縦 32 × 最小横 32)		
	保存可能写真数	10000 枚		
	受信チャンネル	BS デジタル 001 ~ 999、110度 CS デジタル 000 ~ 999、地上デジタル (ワンセグを除く) 011 ~ 528 (CATVパススルー対応)、BS4K 001 ~ 499、110度 CS4K 500 ~ 999		
チューナー	BS4K・110度 CS4K 受信仕様	受信周波数帯域	1032MHz ~ 3224MHz	
		受信周波数帯域	1032MHz ~ 2071MHz	
	地上デジタル 受信仕様	受信周波数帯域	93MHz ~ 767MHz	
CATVパススルー 対応		UHF 帯、ミッドバンド (MID) 帯、スーパーハイバンド (SHB) 帯、VHF 帯		
タイマー	予約番組数	本体予約	1 年 130 番組 (HDD/BD) (ドラ丸、予約録画の合計)	
	データ送受信 (USB 準拠)	1 系統 DC5V 500mA		
接続端子	外付け HDD 用端子 (USB 準拠)	1 系統 DC5V 500mA		
	HDMI 出力	2 系統 : テレビ用 (映像・音声)、アンプ用 (音声のみ、CEC 非対応)		
	BS・110度 CS アンテナ入出力	入力と出力のそれぞれ 1 系統 75 Ω F 型コネクター		
	地上デジタルアンテナ入出力	入力と出力のそれぞれ 1 系統 75 Ω F 型コネクター		
	LAN	1 系統 (10BASE-T/100BASE-TX/1000BASE-T) (無線 LAN ユニット内蔵)		

形名		4B-C40AT3	4B-C20AT3
無線 LAN インターフェース	準拠規格	ARIB STD-T71 (IEEE802.11a) ARIB STD-T66 (IEEE802.11b/g) 小電力データ通信システム規格	
	伝送方式	多入力多出力直交周波数分割多重変調 (MIMO-OFDM) 方式 直交周波数分割多重変調 (OFDM) 方式 直接拡散型スペクトラム拡散 (DS-SS) 方式 単信 (半二重)	
	送信周波数範囲 (中心周波数)	IEEE802.11b: 2412 ~ 2472MHz (1 ~ 13ch)、 IEEE802.11g(n): 2412 ~ 2472MHz (1 ~ 13ch)、 IEEE802.11a(n): 5180 ~ 5320MHz、5500 ~ 5700MHz (36/40/44/48/52/56/60/64/100/104/108/112/116/120/124/128/132/136/140ch)	
	データ転送速度	IEEE802.11n a/g: 20MHz Channel<800n sGI> 130.0/117.0/104.78/52.39/26/13Mbps (mcs8-15) 65/58.5/52.39/26/19.5/13/6.5Mbps (mcs0-7) IEEE802.11n a/g: 40MHz Channel<800n sGI> 270.0/243.0/216.0/162.0/108.0/81.0/54.0/27.0Mbps (mcs8-15) 135/121.5/108.0/81.0/54.0/40.5/27.0/13.5Mbps (mcs0-7) IEEE802.11n a/g: 40MHz Channel<400n sGI> 300.0/240.0/180.0/120.0/90.0/60.0/30.0Mbps (mcs8-15) 150.0/135.0/120.0/90.0/60.0/45.0/30.0/15.0Mbps (mcs0-7) OFDM 54/48/36/24/18/12/9/6Mbps DS-SS.CCK 11/5.5/2/1Mbps	
セキュリティ ^{*5}	WPA2-PSK (TKIP/AES)、WEP (128/64bit)		
付属品	リモコン、単3形乾電池 2 個、アンテナケーブル (両側 F 接続ケーブル)、電源コード、B-CAS カード (B-CAS カード使用許諾契約書付き)、取扱説明書 ^{*6} 、保証書		
消費電力 ^{*7}	約 31W		約 30W
待機時消費電力 ^{*7}	クイック起動「する (常時)」および「する (時間指定)」時	約 17W	
	クイック起動「する (時間指定)」の指定した時間帯以外	同下	
	クイック起動「しない」および BS・110 度 CS デジタルアンテナ信号出力設定「する」およびアッテネーター設定「切」時	約 0.7W	
	クイック起動「しない」および BS・110 度 CS デジタルアンテナ信号出力設定「しない」およびアッテネーター設定「入」時	約 0.1W	
エコモード ^{*7}	クイック起動「しない」および BS・110 度 CS デジタルアンテナ信号出力設定「しない」およびアッテネーター設定「入」時	約 0.03W	
年間消費電力量 ^{*7*8}	約 36.0kWh/年		約 35.0kWh/年

※ 1 BD-RE Ver.1.0 は本機では使用できません。(カートリッジタイプのディスクは使用できません。)

※ 2 録画可能時間は目安です。テレビ画面に表示される「残時間」は、きめ細かいシーンの多い映像や動きの多い映像など (ビットレートの高い映像) が録画できる時間の目安です。

実際の録画可能時間は、放送内容によってはテレビ画面に表示される「残時間」よりも長く録画できる場合があります。

録画画質と録画時間について詳しくは、を押すと表示される「取扱説明書ガイド」をご覧ください。

※ 3 本機で再生できる DVD はファイナライズ済みのディスクです。

※ 4 DCF は、(社) 電子技術産業協会 (JEITA) の規格「Design rule for Camera File system」の略称です。

※ 5 セキュリティが WPA2-PSK (TKIP)、WEP (128/64bit) の場合、IEEE802.11n での無線接続は対応していません。

※ 6 当商品は日本国内向けであり、日本語以外の説明書はございません。This model is designed exclusively for Japan, with manuals in Japanese only.

※ 7 BS・110 度 CS デジタルアンテナ電源供給「切」時の値です。

※ 8 表示値は、JEITA 基準による算出式をもとに算出した参考値です。

※ 9 4K 放送録画番組は DVD へのダビングは行なえません。

●仕様及び外観は改良のため予告なく変更することがあります。

●海外では使用できません。このブルーレイディスクレコーダーは日本国内のみで、外国では放送方式、電源電圧が異なりますので使用できません。<This Blu-ray Disc Recorder is designed for use in Japan only and can not be used in any other country.>

●あなたがテレビ (ラジオ) 放送や録画 (レコード録音) 物などから録画 (録音) したものは、個人として楽しむなどのほかは著作権法上の権利者に無断で使用できません。

●最新のソフトウェアや動作確認情報は、サポートページでご確認ください。(http://www.sharp.co.jp/support/bd/index.html)

■本機で記録できるタイトル／チャプター数

ご注意

タイトル結合や録画の状態により、HDD や BD の管理情報が変化し、録画できるタイトル数が少なくなる場合があります。このようなときには、管理情報が上限を超えている、または、管理情報が一杯であることをお知らせするメッセージが表示されます。録画や編集、ダビングを行いたいときは不要なタイトルを消去してください。

内蔵 HDD の場合

タイトル数： 3000 タイトル*
 チャプター数： 1 タイトルにつき 99 チャプター。合計 40000 チャプター*
 ※放送番組と動画アルバムの合計です。

外付け HDD の場合

<通常（録画用）>
 タイトル数： 3000 タイトル
 チャプター数： 1 タイトルにつき 99 チャプター。合計 40000 チャプター
 <SeeQVault-HDD>
 タイトル数： 3000 タイトル
 チャプター数： 1 タイトルにつき 98 チャプター。合計 294000 チャプター

BD の場合

タイトル数： 200 タイトル
 チャプター数： 1 タイトルにつき 98 チャプター。合計 1000 チャプター（1層、2層）
 1 タイトルにつき 98 チャプター。合計 19600 チャプター（3層）



DVD の場合

タイトル数： 99 タイトル
 チャプター数： 1 タイトルにつき 98 チャプター。合計 999 チャプター

商標・登録商標

登録商標

商標・登録商標など

- 本製品は、TiVo Corporation が保有する米国特許およびその他の知的財産権で保護された著作権保護技術を採用しています。リバースエンジニアリングまたは逆アセンブルは禁止されています。
- TiVo、G ガイド、G-GUIDE、および G ガイドロゴは、米国 TiVo Corporation および/またはその関連会社の日本国内における商標または登録商標です。
- G ガイドは、米国 TiVo Corporation および/またはその関連会社のライセンスに基づいて生産しております。
- 米国 TiVo Corporation およびその関連会社は、G ガイドが供給する放送番組内容および番組スケジュール情報の精度に関しては、いかなる責任も負いません。また、G ガイドに関連する情報・機器・サービスの提供または使用に関わるいかなる損害、損失に対しても責任を負いません。
- ドルビーラボラトリーズからの実施権に基づき製造されています。
- Dolby、ドルビー、Dolby Audio 及びダブル D 記号は、ドルビーラボラトリーズの商標です。
 **For DTS patents, see <http://patents.dts.com>. Manufactured under license from DTS, Inc. DTS, the Symbol, DTS and the Symbol together, DTS-HD, DTS-HD and the DTS-HD logo are registered trademarks or trademarks of DTS, Inc. in the United States and/or other countries © DTS, Inc. All Rights Reserved.
-  はブルーレイディスクアソシエーションの商標です。
- "Blu-ray 3D™" および  は、Blu-ray Disc Association の商標です。
- BDXL**™ は、Blu-ray Disc Association の商標です。
- Blu-ray Disc™ (ブルーレイディスク)、Ultra HD Blu-ray™ 及び ULTRA HD Blu-ray™ ロゴは、ブルーレイディスクアソシエーションの商標です。
- Java is a registered trademark of Oracle and/or its affiliates.
- DVD** は DVD フォーマットロゴライセンス (株) の商標です。
- "AVCHD Progressive" and the "AVCHD Progressive" logo are trademarks of Panasonic Corporation and Sony Corporation.
- スカパー! および「スカパー! プレミアムサービス Link」ロゴは、スカパー J S A T 株式会社の商標です。
- HDMI、High-Definition Multimedia Interface、および HDMI ロゴは、米国およびその他の国における HDMI Licensing Administrator, Inc. の商標または、登録商標です。
- The Wi-Fi CERTIFIED™ Logo is a certification mark of Wi-Fi Alliance®.
- Wi-Fi CERTIFIED™ is a trademark of Wi-Fi Alliance®.

- 本製品の一部分に、Independent JPEG Group が開発したモジュールが含まれています。
- Cinavia の通告
 この製品は Cinavia 技術を利用して、商用制作された映画や動画およびそのサウンドトラックのうちいくつかの無許可コピーの利用を制限しています。無許可コピーの無断利用が検知されると、メッセージが表示され再生あるいはコピーが中断されます。
 Cinavia 技術に関する詳細情報は、<http://www.cinavia.com> の Cinavia オンラインお客様情報センターで提供されています。Cinavia についての追加情報を郵送でお求めの場合、Cinavia Consumer Information Center, P.O. Box 86851, San Diego, CA, 92138, USA まではがきを郵送してください。
 この製品は Verance Corporation (ベランス・コーポレーション) のライセンス下にある占有技術を含んでおり、その技術の一部の特徴は米国特許第 7,369,677 号など、取得済みあるいは申請中の米国および全世界の特許や、著作権および企業秘密保護により保護されています。Cinavia は Verance Corporation の商標です。
 Copyright 2004-2013 Verance Corporation.
 すべての権利は Verance が保有しています。リバース・エンジニアリングあるいは逆アセンブルは禁じられています。
- DigiOn、DiXiM は、株式会社デジオンの登録商標です。
- 「DiXiM」は、株式会社デジオンが開発したマルチメディア・ホームネットワーク・ソリューションです。詳しくは、デジオンの Web サイト (<http://www.digion.com/>) をご覧ください。

DigiOn® **DiXiM®**

本機で使用しているソフトウェアの ライセンス情報

ソフトウェア構成

本機に組み込まれているソフトウェアは、それぞれ当社または第三者の著作権が存在する、複数の独立したソフトウェアコンポーネントで構成されています。

当社開発ソフトウェアとフリーソフトウェア

本機のソフトウェアコンポーネントのうち、当社が開発または作成したソフトウェアおよび付帯するドキュメント類には当社の著作権が存在し、著作権法、国際条約およびその他の関連する法律によって保護されています。

また本機は、第三者が著作権を所有しフリーソフトウェアとして配布されているソフトウェアコンポーネントを使用しています。それらの一部には、GNU General Public License (以下、GPL)、GNU Lesser General Public License (以下、LGPL) またはその他のライセンス契約の適用を受けるソフトウェアコンポーネントが含まれています。

ソースコードの入手方法

フリーソフトウェアには、実行形式のソフトウェアコンポーネントを配布する条件として、そのコンポーネントのソースコードの入手を可能にすることを求めるものがあります。GPL および LGPL も、同様の条件を定めています。こうしたフリーソフトウェアのソースコードの入手方法ならびに GPL、LGPL およびその他のライセンス契約の確認方法については、以下の WEB サイトをご覧ください。
<http://www.sharp.co.jp/support/av/dvd/source/download/index.html>
(シャープ GPL 情報公開サイト)

なお、フリーソフトウェアのソースコードの内容に関するお問い合わせはご遠慮ください。

また当社が所有権を持つソフトウェアコンポーネントについては、ソースコードの提供対象ではありません。

お知らせ

ホーム画面の「お知らせ」－「ソフトウェアライセンス」を選択すると、本機で使用しているソフトウェアのライセンス情報を表示することができます。

本機で使用しているソフトウェアの ライセンス表示

ライセンス表示の義務

本機に組み込まれているソフトウェアコンポーネントには、その著作権者がライセンス表示を義務付けているものがあります。そうしたソフトウェアコンポーネントのライセンス表示を、以下に掲示します。

OpenSSL License

This product includes software developed by the OpenSSL Project for use in the OpenSSL Toolkit. (<http://www.openssl.org>)
この製品には OpenSSL Toolkit における使用のために OpenSSL プロジェクトによって開発されたソフトウェアが含まれています。

Original SSLeay License

This product includes cryptographic software written by Eric Young (ey@cryptosoft.com).
この製品には Eric Young によって作成された暗号化ソフトウェアが含まれています。

BSD License

This product includes software developed by the University of California, Berkeley and its contributors.
この製品にはカリフォルニア大学バークレイ校と、その寄与者によって開発されたソフトウェアが含まれています。

cJSON

Copyright © 2009 Dave Gamble

Permission is hereby granted, free of charge, to any person obtaining a copy of this software and associated documentation files (the "Software"), to deal in the Software without restriction, including without limitation the rights to use, copy, modify, merge, publish, distribute, sublicense, and/or sell copies of the Software, and to permit persons to whom the Software is furnished to do so, subject to the following conditions:

The above copyright notice and this permission notice shall be included in all copies or substantial portions of the Software.

THE SOFTWARE IS PROVIDED "AS IS", WITHOUT WARRANTY OF ANY KIND, EXPRESS OR IMPLIED, INCLUDING BUT NOT LIMITED TO THE WARRANTIES OF MERCHANTABILITY, FITNESS FOR A PARTICULAR PURPOSE AND NONINFRINGEMENT. IN NO EVENT SHALL THE AUTHORS OR COPYRIGHT HOLDERS BE LIABLE FOR ANY CLAIM, DAMAGES OR OTHER LIABILITY, WHETHER IN AN ACTION OF CONTRACT, TORT OR OTHERWISE, ARISING FROM, OUT OF OR IN CONNECTION WITH THE SOFTWARE OR THE USE OR OTHER DEALINGS IN THE SOFTWARE.

この製品では、シャープ株式会社が表示画面で見やすく、読みやすくなるように設計した LC フォント（複製禁止）が搭載されております。LC フォント、LCFONT、エルシーフォント及び LC ロゴマークはシャープ株式会社の登録商標です。なお、一部 LC フォントでないものも使用しています。

This software is based in part on the work of the Independent JPEG Group.

本機搭載のソフトウェアは、Independent JPEG Group のソフトウェアを一部利用しております。

"PlayReady" is a trademark registered by Microsoft. Please be aware of the following.

(a) This product contains technology subject to certain intellectual property rights of Microsoft. Use or distribution of this technology outside of this product is prohibited without the appropriate license(s) from Microsoft.

(b) Content owners use Microsoft PlayReady™ content access technology to protect their intellectual property, including copyrighted content. This device uses PlayReady technology to access PlayReady-protected content and/or WMDRM-protected content. If the device fails to properly enforce restrictions on content usage, content owners may require Microsoft to revoke the device's ability to consume PlayReady-protected content. Revocation should not affect unprotected content or content protected by other content access technologies. Content owners may require you to upgrade PlayReady to access their content. If you decline an upgrade, you will not be able to access content that requires the upgrade.



接続ガイド

- アンテナの接続やテレビとの接続を案内しています。
- このページを開いた状態で本体の上に置き、案内に従って接続してください。
- 接続が済んだら初期設定を行います。⇒27ページ

こんなときはここをお確かめください

- 地上デジタル放送が映らない
- 地上デジタル放送のチャンネルが取得(設定)できない
- テレビの地上デジタル放送が映らなくなった
- 地上デジタル放送の録画に失敗した

A B の接続を確認

- BS放送・CS放送が映らない
- BS放送・CS放送のチャンネルが取得(設定)できない
- テレビのBS放送・CS放送が映らなくなった
- BS放送・CS放送の録画に失敗した

C D の接続を確認

- TVの入力を切り換えても画面が真っ暗になる

E の接続を確認

- ★「アンテナから入力」と「テレビへ出力」にアンテナ線は接続されていますか？
⇒**A**～**D**の接続を確認
- ★「テレビへ出力」と「テレビのアンテナ入力端子」にアンテナ線は接続されていますか？
⇒**B****D**の接続を確認
- ★「アンテナから入力」と「テレビへ出力」を逆に接続していませんか？
⇒**A**～**D**の接続を確認
- ★アンテナ線は抜けていませんか？
⇒**A**～**D**の接続を確認
- ★TV側とレコーダー側のHDMIケーブルが抜けていませんか？
⇒**E**の接続を確認

「4K60p/HDR、 HDCP2.2」に対応したHDMI端子に接続します。詳しくは⇒20ページ

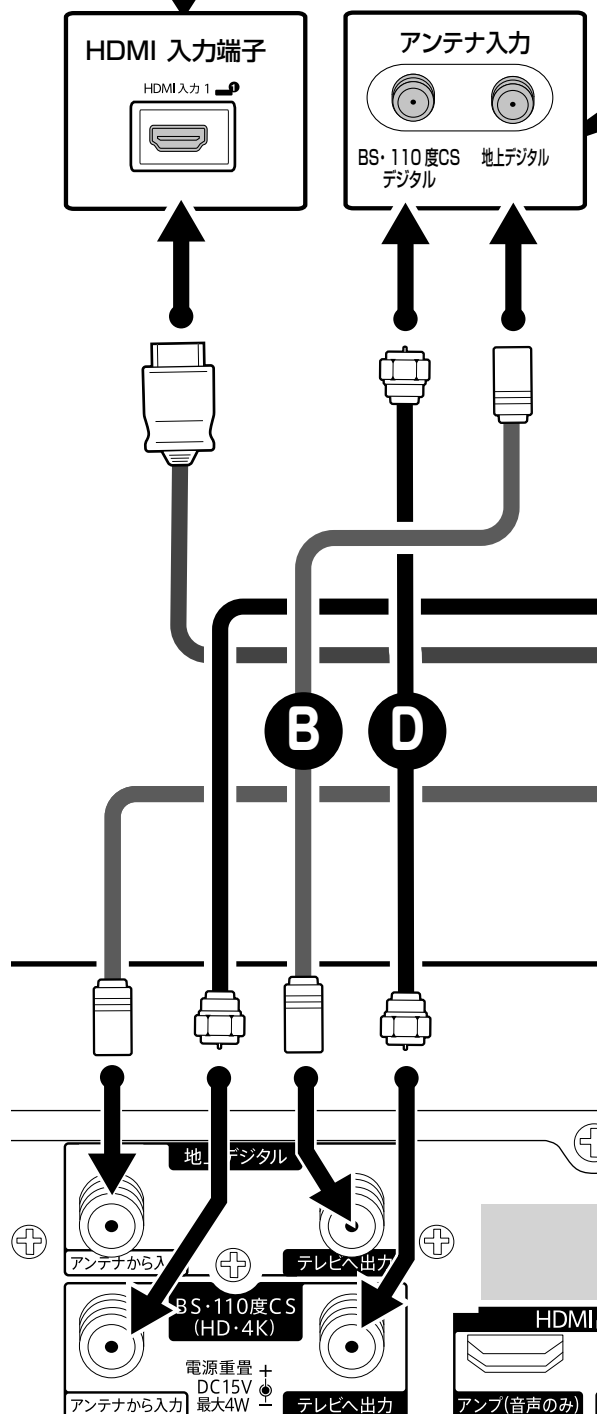

- アンテナ線の接続やテレビとの接続について詳しくは 17、20 ページをご覧ください。
- BS4K・110度CS4K 放送は従来のBS・110度CSアンテナでは左旋電波を使用した一部の放送が映りません。右左旋対応のBS・110度CSアンテナをご使用ください。詳しくは 14～15 ページをご覧ください。

BS・110度CS
デジタルアンテナ
(右左旋対応)

地上
デジタル
アンテナ

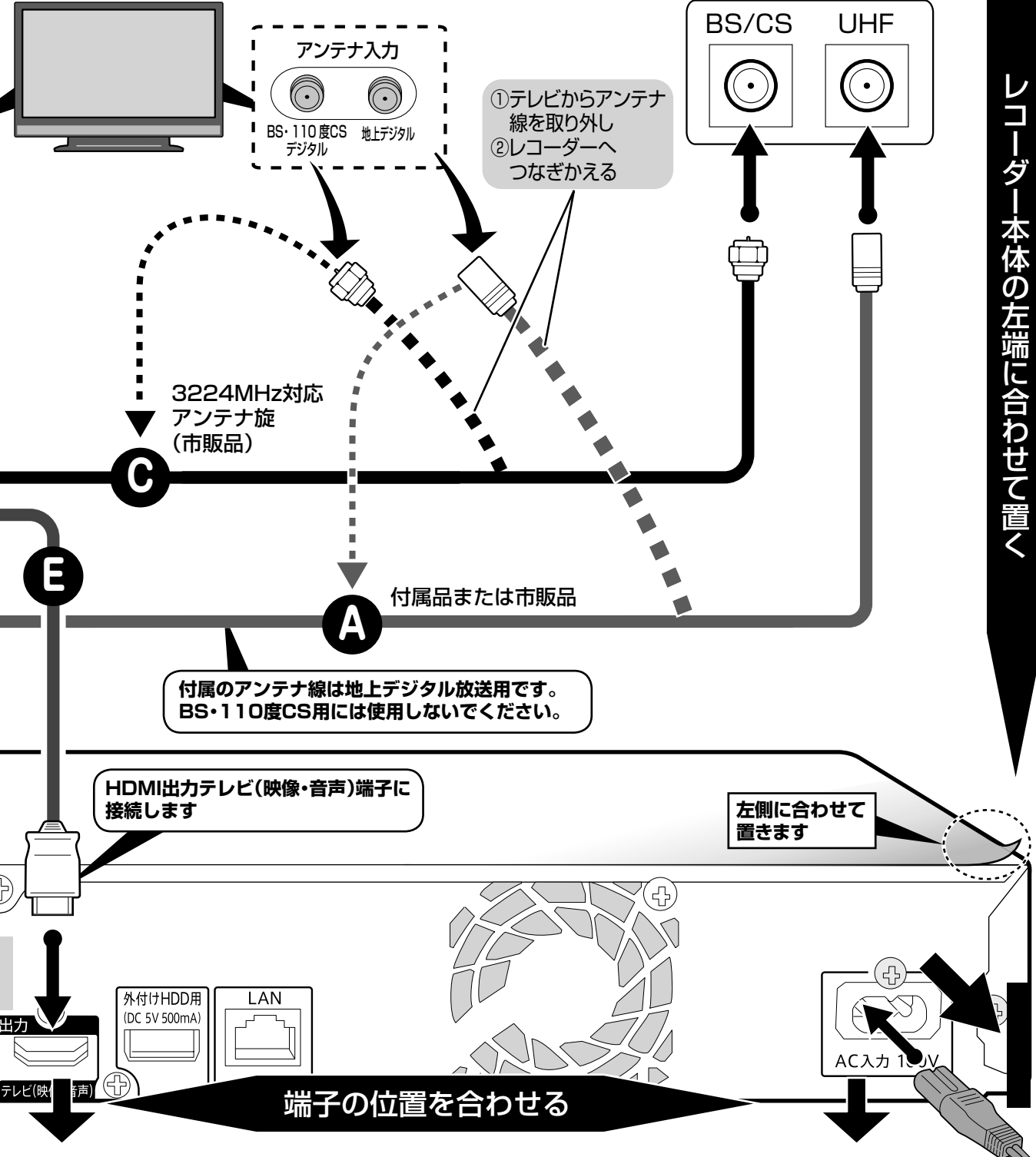

- はじめに接続ガイドでアンテナやテレビと接続します。
- 接続が済んだらチャンネルを設定します。(⇒27ページ)



製品登録の
お願い

オンラインでの各種サポートサービスをご利用いただくために、シャープの会員サービス
(COCORO MEMBERS)でご愛用製品の登録をお願いいたします。(登録無料)

<https://cocoromembers.jp.sharp>

スマートフォンはこちらから



お問い合わせ先

お問い合わせの前にもう一度「故障かな?と思ったら」(57ページ)をご確認ください。



お問い合わせの前にもう一度確認してください

- ・本機のコンセントを一度抜き、再度入れ直してください。
- ・アンテナ線やHDMIケーブルが抜けかかっているかお確かめください。
- ・修理を依頼される前に(故障診断)66ページもご確認ください。



いつでも便利なWebサービス【シャープ オンラインサポート】

ご質問、お困りごとは、気軽にアクセス、しっかりアシスト!

<http://www.sharp.co.jp/support/>

シャープ お問い合わせ 検索

スマートフォンや
携帯電話はこちらから



インターネットから修理のお申し込み

引き取り修理のご依頼、進捗確認も24時間サポート

<http://www.sharp.co.jp/support/repair.html>

シャープ 修理相談 検索

スマートフォンや
携帯電話はこちらから



いつでも便利な自動音声案内ダイヤルサービス

製品の「よくあるご質問」への回答を、24時間音声ガイダンスでご案内しております。

自動音声案内 フリーダイヤル(携帯電話からもご利用いただけます)

☎ 0120-001-252 (電話オペレーターにはつながりません)

●お客様ご相談窓口

固定電話・PHSからは
フリーダイヤル

☎ 0120-001-251

携帯電話からは
ナビダイヤル

☎ 0570-550-113

※フリーダイヤル・ナビダイヤルをご利用いただけない場合は、050-3852-5122

〈受付時間〉(年末年始を除く)

○月曜日～土曜日:午前9時～午後6時

○日曜日・祝日:午前9時～午後5時

※非通知設定の電話は、最初に「186」をつけておかけください。詳しくは、取扱説明書の65ページをご覧ください

■取説に掲載のQRコードから誘導されるサイトについてのご注意 (QRコードは株式会社デンソーウェーブの登録商標です。)

- 当サイトおよび動画の視聴は無料ですが、通信料金はおお客様のご負担となります。パケット定額サービスにご加入でないお客様は、高額になる可能性がございますのでご注意ください。
- スマートフォンにより、QRコード読み取りアプリケーションが必要となる場合があります。また、通信状況、機種、QRコード読み取りアプリケーションの種類、OSのバージョンによっては正常に動作しない場合があります。詳しくは、お使いの携帯電話会社にお問い合わせください。アプリケーションのダウンロードに際して、万一お客様に損害が生じたとしても、当社は何ら責任を負うものではありません。
- 当社は、当サイト上のコンテンツやURLを予告なく変更、もしくは削除することがあります。

シャープ株式会社 本社 〒590-8522 大阪府堺市堺区匠町1番地

