

壁に掛けて設置する場合は

◆ 重要 ◆

- ・ 取付方法など詳しくは、壁掛け金具に付属の取扱説明書をご覧ください。
- ・ テレビの設置には、特別な技術が必要ですので、必ず専門の取付工事業者にご依頼ください。お客さまご自身による工事は一切行わないでください。配線工事についても、壁の厚さや強度を事前に確認ください。当社が推奨する専用壁掛け金具以外をご使用された場合や、取付不備、取扱い不備による事故、損傷については、当社は責任を負いません。
- ・ 本機を移動させる際には、直接画面に触れないでください。また画面の破損を防ぐために、ダンボールや毛布などで保護し、底面と側面部に手をかけて両手で持ってください。
- ・ はずしたスタンドは本機以外に使用しないでください。
- ・ 必ず2人以上で作業してください。

取り付け角度について

- ・ 0°のみ対応しています。
- ・ 傾斜のある壁面には設置しないでください。

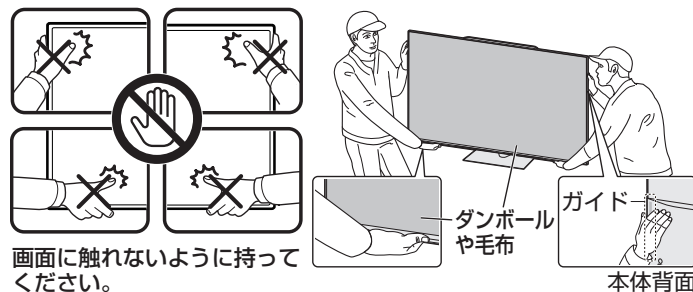

準備する

- ・ 別売の壁掛け金具で壁掛け設置する場合などは、付属のスタンドをはずして使用します。スタンドをはずす前に、壁掛け設置に必要な準備を行ってください。(壁掛け設置のしかた(例)4T-C75EP1の場合⇒**2**～**3**ページ、4T-C70EP1/4T-C65EP1/4T-C60EP1/4T-C55EP1⇒**5**～**6**ページ)
- ・ 本機に接続するケーブルやコードは、確実に取り付け、ケーブルバンドで固定してください。
- ・ 電源プラグは、コンセントから抜いておいてください。また、録画機器などと接続するためのケーブルは、録画機器側をはずしておいてください。これらのコードやケーブルは、壁に掛けたあとにつながます。

壁に掛けて設置する場合は (4T-C75EP1)

壁掛け設置のしかた (例)

■ハヤミ工産製壁掛け金具 MH-851 (4T-C75EP1 用) の場合

◇おしらせ◇

- 壁にベースプレートを取り付けるネジは、壁の強度や材質に合わせて別途ご用意ください。

1 液晶テレビを設置する壁面のテレビの四隅となる位置にテープなどを貼り、テレビの外形寸法の目印をつける

- 水平・垂直の角度や寸法は正確に測ってください。
- テープ類は跡が残らないものをご使用ください。

2 4箇所の目印から対角線を引き、その交点 (テレビの中心となる位置) に目印を付ける

- 糸を対角線に張り、交点に目印を付けるなど跡が残らないようにします。

3 この目印と壁用金具のテレビの中心を示す刻印を合わせ、壁用金具を壁に取り付ける

- 3 ページの寸法の数値は目安です。
- 作業状態などにより異なってきます。

4 本機にテレビ取付ブラケットを取り付ける

- スタンドを取り付けたまま、テレビを立てた状態でテレビ取付ブラケットを取り付けてください。
- 本機に「ハヤミ工産製壁掛け金具 MH-851」のテレビ取付ブラケットを取り付ける際は、右記の表の付属品を使用してください。
- テレビ取付ブラケットは右記の表を確認し、位置合わせをして取り付けてください。

テレビ機種名	ネジ	金属ワッシャー	樹脂ワッシャー	テレビ取付ブラケット位置
4T-C75EP1	M6×16mm	スプリングワッシャー (M6用) 角ワッシャー	不要	下から1番目

◇ご注意◇

- テレビ取付ブラケットを取り付ける際は、テレビ画面を下にして寝かせないでください。
- テレビ取付ブラケットを取り付けたあとは、ネジにゆるみがないか、テレビ取付ブラケットが傾いていないか確認してください。

5 液晶テレビのスタンドを取りはずす (⇒ 4 ページ)

6 壁にかける

- 壁面の寸法の目印 (テレビの四隅) を目安にして取り付けます。(⇒ 3 ページ)
- 本機を移動させる際には、直接画面に触れないでください。また画面の破損を防ぐためにダンボールや毛布などで保護し、底面部と側面部に手をかけて両手で持ってください。
- 本機はかなりの質量があります。硬い床などに落とさないよう、また足の上に落とさないようご注意ください。

7 目印のテープ類を取り除く

8 本機につないでいるコードケーブル類を接続する

壁に掛けて設置する場合は (4T-C75EP1)

壁掛け設置のしかた (例) (つづき)

ハヤミ工産製壁掛け金具 MH-851 使用時

- ・ 4T-C75EP1 に対応しています。

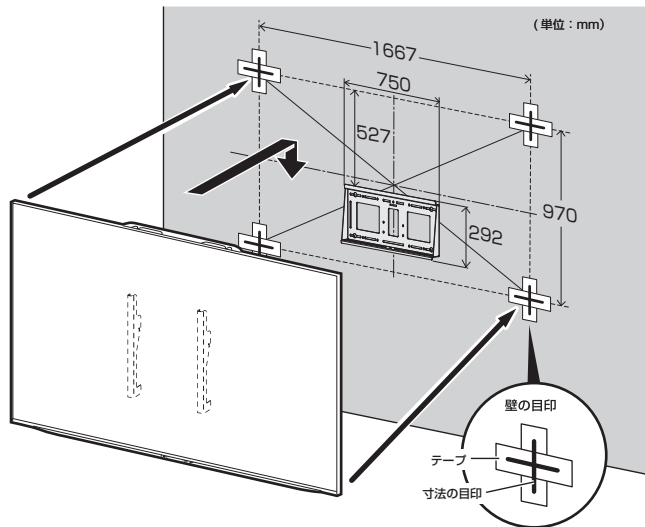

画面の中心	壁側金具の天面の 54mm 上
ディスプレイの中心	壁側金具の天面の 42mm 上

壁に掛けて設置する場合は (4T-C75EP1)

スタンドをはずす (4T-C75EP1)

- 別売の壁掛け金具で壁掛け設置する場合などは、付属のスタンドをはずして使用します。スタンドをはずす前に、壁掛け設置に必要な準備を行ってください。(⇒ 1 ~ 3 ページ)

ネジは、JIS 2 番のプラスドライバー (市販品) で取りはずしてください。

1 スタンド取付用ネジを取りはずす

- スタンド取付用ネジは 4 本です。

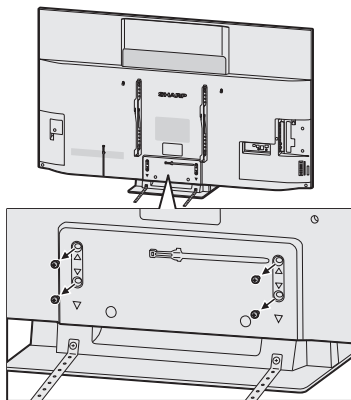

2 スタンドを取りはずす

- 直接画面に触れないでください。また画面の破損を防ぐために、ダンボールや毛布などで保護し、底面部と側面部に手をかけて両手で持ってください。

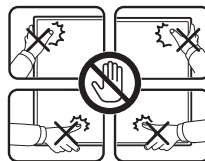

画面に触れないように持ってください。

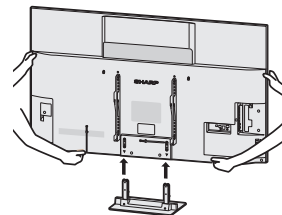

壁に掛けて設置する場合は (4T-C70EP1/4T-C65EP1/4T-C60EP1/4T-C55EP1)

壁掛け設置のしかた (例)

■ハヤミ工産製壁掛け金具 MH-651 (4T-C70EP1 / 4T-C65EP1 / 4T-C60EP1 / 4T-C55EP1 用) の場合

◇おしらせ◇

- ・壁にベースプレートを取り付けるネジは、壁の強度や材質に合わせて別途ご用意ください。

1 液晶テレビを設置する壁面のテレビの四隅となる位置にテープなどを貼り、テレビの外形寸法の目印をつける

- ・水平・垂直の角度や寸法は正確に測ってください。
- ・テープ類は跡が残らないものをご使用ください。

2 4箇所の目印から対角線を引き、その交点 (テレビの中心となる位置) に目印を付ける

- ・糸を対角線に張り、交点に目印を付けるなど跡が残らないようにします。

3 この目印と壁用金具のテレビの中心を示す刻印を合わせ、壁用金具を壁に取り付ける

- ・6ページの寸法の数値は目安です。
- ・作業状態などにより異なってきます。

4 本機にテレビ取付ブラケットを取り付ける

- ・スタンドを取り付けたまま、テレビを立てた状態でテレビ取付ブラケットを取り付けてください。
- ・本機に「ハヤミ工産製壁掛け金具 MH-651」のテレビ取付ブラケットを取り付ける際は、右記の表の付属品を使用してください。
- ・テレビ取付ブラケットは右記の表を確認し、位置合わせをして取り付けてください。

テレビ機種名	ネジ	金属ワッシャー	樹脂ワッシャー	テレビ取付ブラケット位置
4T-C70EP1	M6×16mm	スプリングワッシャー (M6用) 角ワッシャー	不要	下から1番目
4T-C65EP1	M6×30mm	スプリングワッシャー (M6用) 角ワッシャー	不要	下から1番目
4T-C60EP1	M6×16mm	スプリングワッシャー (M6用) 角ワッシャー	不要	下から1番目
4T-C55EP1	M6×30mm	スプリングワッシャー (M6用) 角ワッシャー	不要	下から4番目

◇ご注意◇

- ・テレビ取付ブラケットを取り付ける際は、テレビ画面を下にして寝かせないでください。
- ・テレビ取付ブラケットを取り付けたあとは、ネジにゆるみがないか、テレビ取付ブラケットが傾いていないか確認してください。

液晶テレビのスタンドを取りはずす (⇒7～8ページ)

壁にかける

- ・壁面の寸法の目印 (テレビの四隅) を目安にして取り付けます。(⇒6ページ)
- ・本機を移動させる際には、直接画面に触れないでください。また画面の破損を防ぐためにダンボールや毛布などで保護し、底面と側面に手をかけて両手で持ってください。
- ・本機はかなりの質量があります。硬い床などに落とさないよう、また足の上に落とさないようご注意ください。

目印のテープ類を取り除く

本機につないでいるコードケーブル類を接続する

壁に掛けて設置する場合は (4T-C70EP1/4T-C65EP1/4T-C60EP1/4T-C55EP1)

壁掛け設置のしかた (例)

ハヤミ工産製壁掛け金具 MH-651 使用時

・ 4T-C70EP1 / 4T-C65EP1 / 4T-C60EP1 / 4T-C55EP1 に対応しています。

	70型	65型	60型	55型
A	503mm	473mm	423mm	393mm
B	1550mm	1442mm	1344mm	1225mm
C	912mm	845mm	788mm	724mm
画面の中心	壁掛金具の天面の 60mm 上	壁掛金具の天面の 65mm 上	壁掛金具の天面の 42mm 上	壁掛金具の天面の 45mm 上
ディスプレイの中心	壁掛金具の天面の 47mm 上	壁掛金具の天面の 51mm 上	壁掛金具の天面の 30mm 上	壁掛金具の天面の 31mm 上

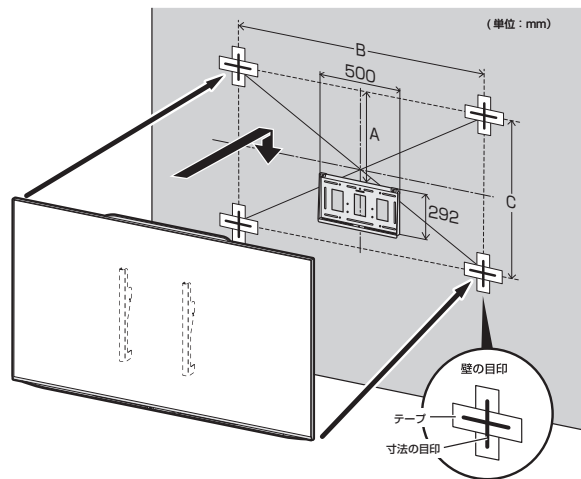

壁に掛けて設置する場合は (4T-C70EP1/4T-C65EP1/4T-C60EP1/4T-C55EP1)

スタンドをはずす (4T-C70EP1)

- 別売の壁掛け金具で壁掛け設置する場合などは、付属のスタンドをはずして使用します。スタンドをはずす前に、壁掛け設置に必要な準備を行ってください。(⇒ 1・5～6 ページ)

ネジは、JIS 2 番のプラスドライバー (市販品) で取りはずしてください。

1 スタンドカバーを取りはずす

- スタンドカバーをはずすときは、下図の矢印部分を持ち上げてはずしてください。
- スタンド回転ロックネジをご使用の場合は、ネジをはずしてからスタンドカバーをはずしてください。

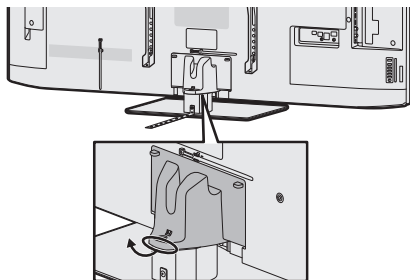

2 スタンド取付用ネジを取りはずす

- スタンド取付用ネジは 5 本です。

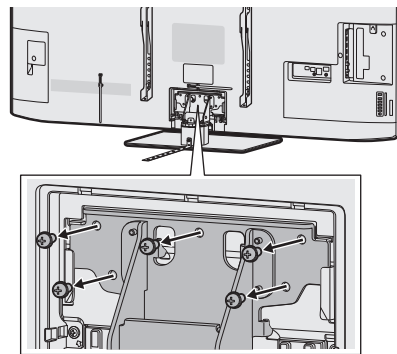

3 スタンドを取りはずす

- 直接画面に触れないでください。また画面の破損を防ぐために、ダンボールや毛布などで保護し、底面部分と側面部に手をかけて両手で持ってください。

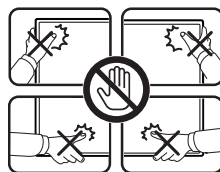

画面に触れないように持ってください。

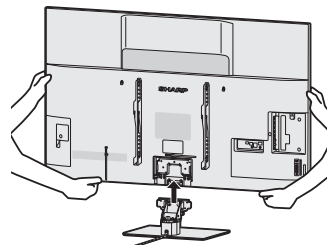

壁に掛けて設置する場合は (4T-C70EP1/4T-C65EP1/4T-C60EP1/4T-C55EP1)

スタンドをはずす (4T-C65EP1/4T-C60EP1/4T-C55EP1)

- 別売の壁掛け金具で壁掛け設置する場合などは、付属のスタンドをはずして使用します。スタンドをはずす前に、壁掛け設置に必要な準備を行ってください。(⇒ 1・5～6 ページ)

ネジは、JIS 2 番のプラスドライバー (市販品) で取りはずしてください。

※イラストは 4T-C65EP1 で記載していますが、4T-C60EP1 / 4T-C55EP1 も取り外し手順は同じです。

1 スタンドカバーを取りはずす

- スタンドカバーをはずすときは、下図の矢印部分を持ち上げてはずしてください。
- スタンド回転ロックネジをご使用の場合は、ネジをはずしてからスタンドカバーをはずしてください。

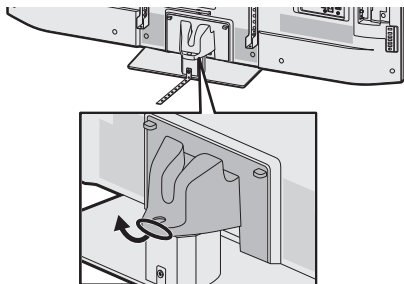

2 スタンド取付用ネジを取りはずす

- スタンド取付用ネジは 4 本です。

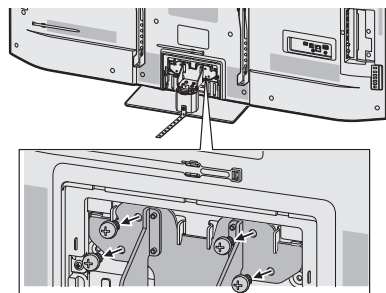

3 スタンドを取りはずす

- 直接画面に触れないでください。また画面の破損を防ぐために、ダンボールや毛布などで保護し、底面部と側面部に手をかけて両手で持ってください。

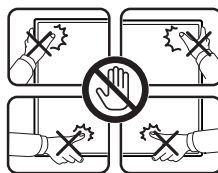

画面に触れないように持ってください。

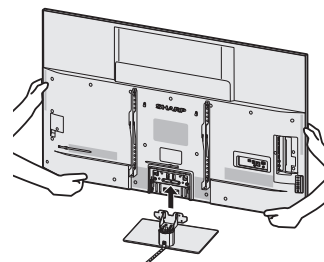

寸法図

4T-C75EP1

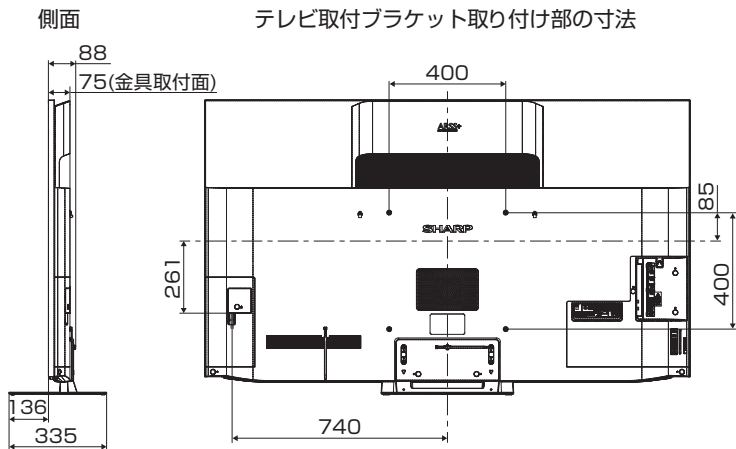
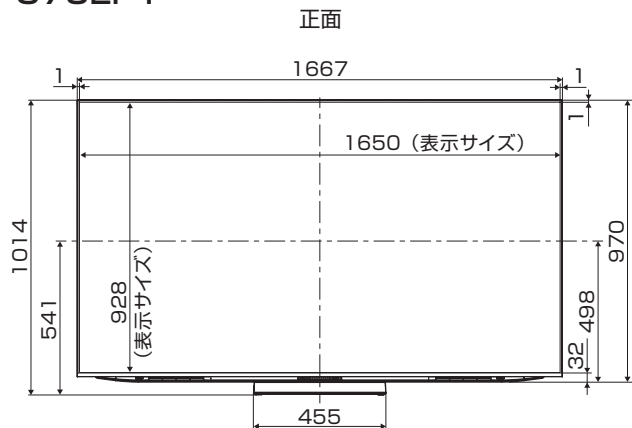

ハヤミ工業製壁掛け金具MH-851 使用時

- 本機に接続するケーブルやコードをあらかじめ接続してから、壁掛け金具の取り付けを行ってください。

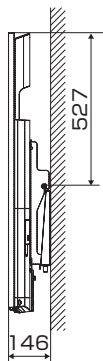

●ハヤミ工業製壁掛け金具MH-851を使用しないとき、使用可能なネジ

呼び径：M6
ネジ長さ：下図を参考に選定
[A] 6~12mm
[B] 壁掛け金具板厚、ワッシャー厚

壁掛け金具、ワッシャー等

A B

(単位：mm)

寸法図

4T-C70EP1

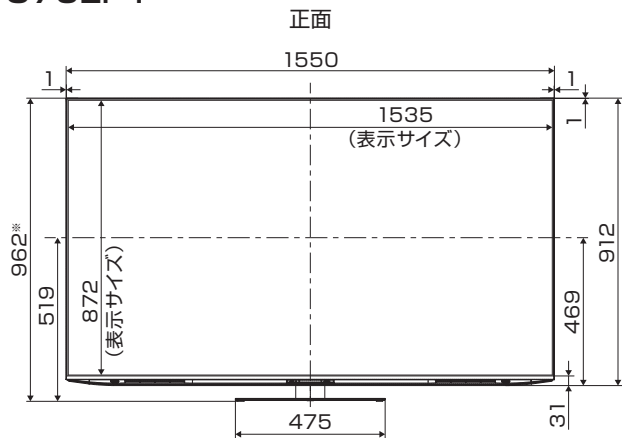

※画面角度(左右)を最大まで調整時、約5mm程度高くなる場合があります。

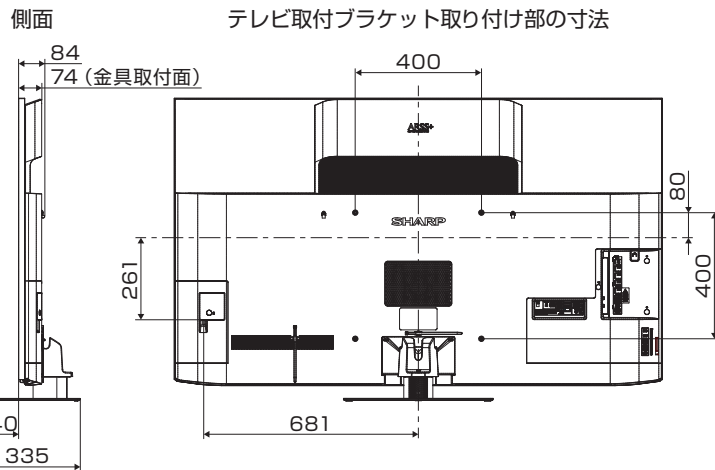

ハヤミ工業製壁掛け金具MH-651 使用時

- ・ 本機に接続するケーブルやコードをあらかじめ接続してから、壁掛け金具の取り付けを行ってください。

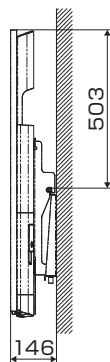

●ハヤミ工業製壁掛け金具MH-651を使用しないとき、使用可能なネジ

呼び径：M6

ネジ長さ：下図を参考に選定

[A] 6~12mm

[B] 壁掛け金具板厚、ワッシャー厚

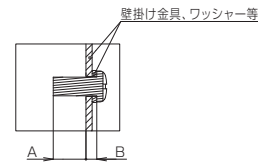

(単位：mm)

寸法図

4T-C65EP1

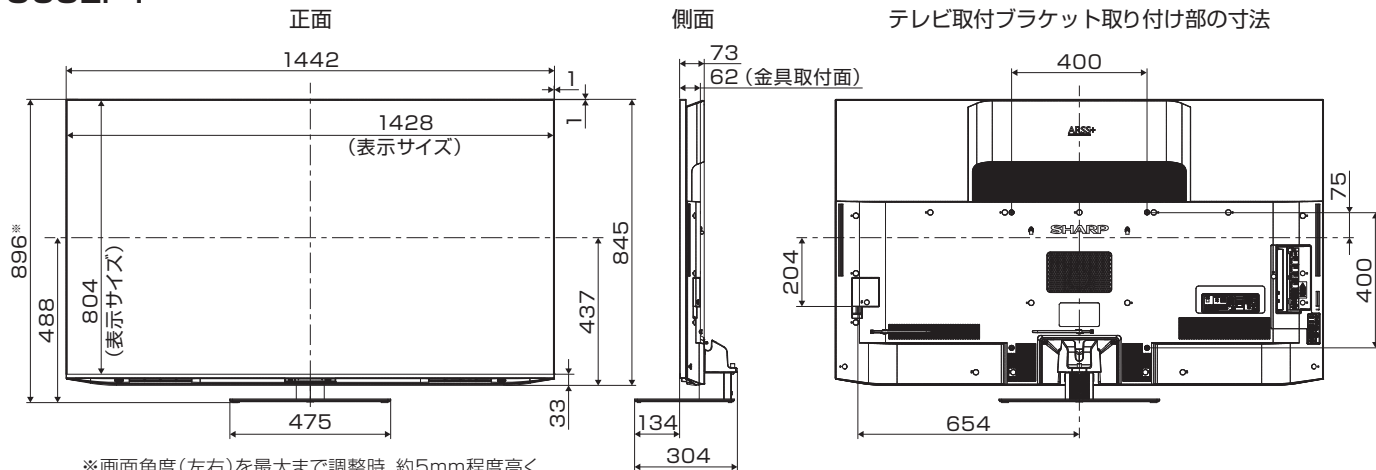

※画面角度(左右)を最大まで調整時、約5mm程度高くなる場合があります。

ハヤミ工業製壁掛け金具MH-651 使用時

- ・ 本機に接続するケーブルやコードをあらかじめ接続してから、壁掛け金具の取り付けを行ってください。

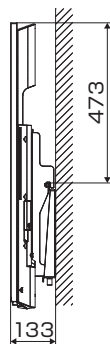

●ハヤミ工業製壁掛け金具MH-651を使用しないとき、使用可能なネジ

- 呼び径：M6
- ネジ長さ：下図を参考に選定
- [A] 22~29mm
- [B] 壁掛け金具板厚、ワッシャー厚

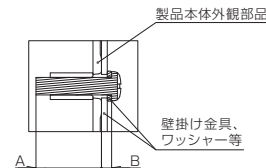

(単位：mm)

寸法図

4T-C60EP1

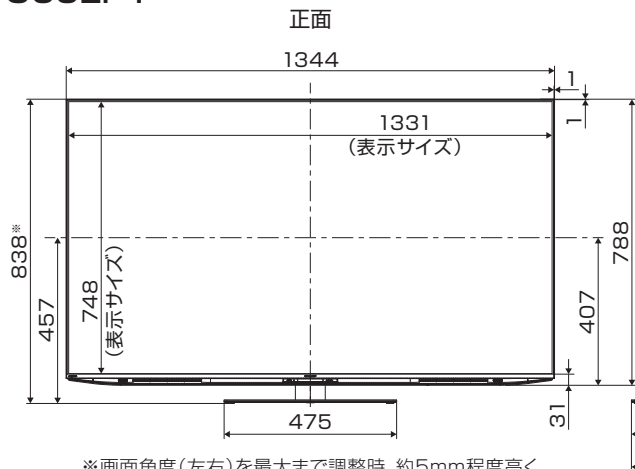

※画面角度(左右)を最大まで調整時、約5mm程度高くなる場合があります。

側面

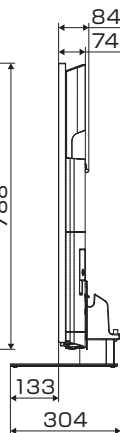

テレビ取付ブラケット取り付け部の寸法

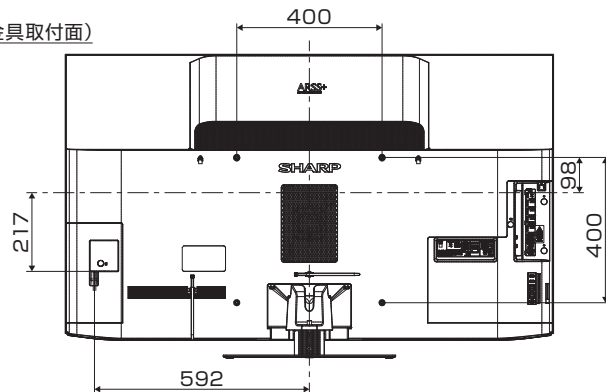

ハヤミ工産製壁掛け金具MH-651 使用時

- ・ 本機に接続するケーブルやコードをあらかじめ接続してから、壁掛け金具の取り付けを行ってください。

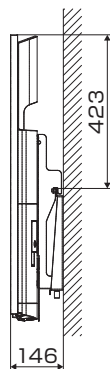

●ハヤミ工産製壁掛け金具MH-651を使用しないとき、使用可能なネジ

- 呼び径：M6
- ネジ長さ：下図を参考に選定
- [A] 6~12mm
- [B] 壁掛け金具板厚、ワッシャー厚

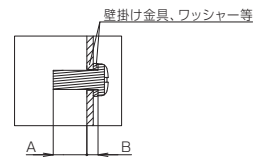

(単位：mm)

寸法図

4T-C55EP1

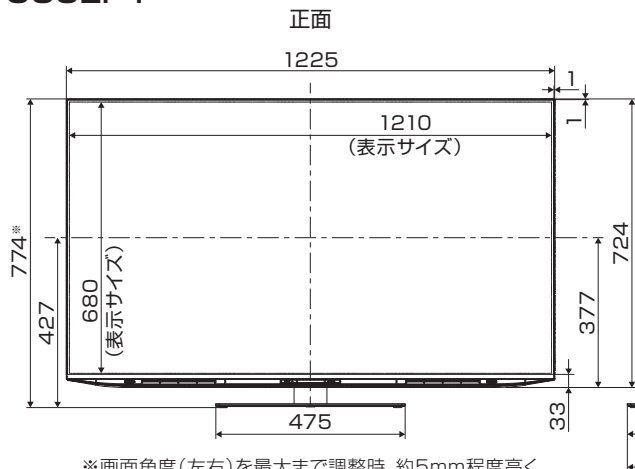

※画面角度(左右)を最大まで調整時、約5mm程度高くなる場合があります。

側面

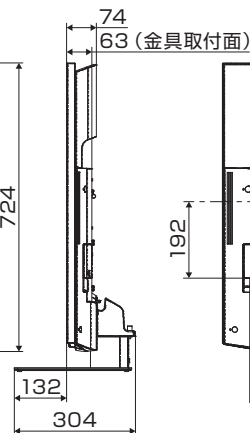

テレビ取付ブラケット取り付け部の寸法

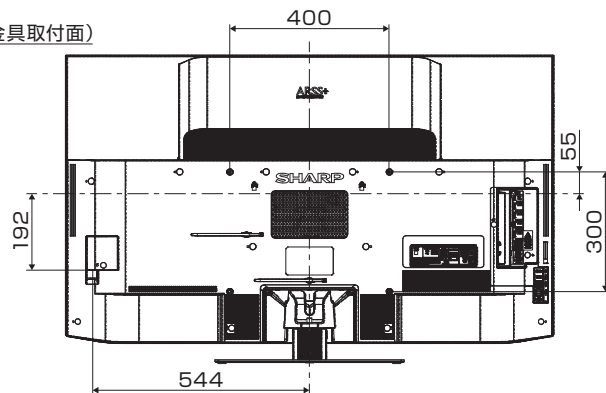

ハヤミ工産製壁掛け金具MH-651使用時

- ・本機に接続するケーブルやコードをあらかじめ接続してから、壁掛け金具の取り付けを行ってください。

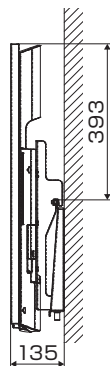

●ハヤミ工産製壁掛け金具MH-651を使用しないとき、使用可能なネジ

呼び径：M6

ネジ長さ：下図を参考に選定

[A] 22~29mm

[B] 壁掛け金具板厚、ワッシャー厚

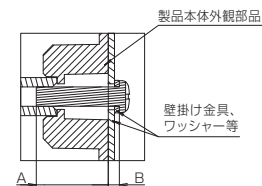

(単位：mm)