

付属品

(別売品については⇒ 222 ページ)

- ネジの「M○」は、ネジ部の径が○ mmであることを表します。

リモコン × 1

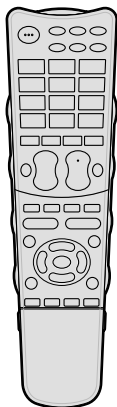

リモコン用乾電池*
(単 3 形乾電池) × 2



* アルカリ乾電池を
ご使用ください。

乾電池を入れて
使います。
⇒24 ページ

B-CAS カード × 1



B-CAS カードの台紙

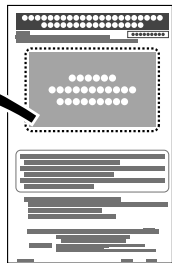

- B-CAS カードは本体を覆っているシートに貼り付けられている B-CAS パンフレットの袋の中の台紙についています。
- 開封すると添付されている契約約款に同意したとみなされます。開封前に必ず契約約款をよくお読みください。

デジタル放送を見るときに
使います。⇒226 ページ

取扱説明書*(本書) × 1

かんたん!! ガイド* × 1

保証書 × 1

* 当商品は日本国内向けであり、日本語以外の説明書はございません。

This model is designed exclusively for Japan, with manuals in Japanese only.

スタンド × 1

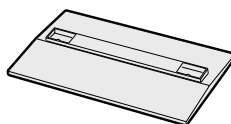

スタンド支柱 × 2



スタンド支柱取付ネジ
M6 (長さ 20mm) × 8

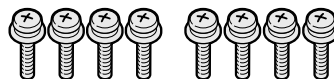

スタンド取付ネジ
M5 (長さ 14mm) × 4

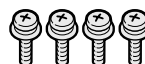

本機に取り付けます。
⇒223 ページ

もくじ

- 本書に掲載している画面表示やイラストは説明用のものであり、実際の表示とは多少異なります。
- 本機を廃棄または譲渡する場合には、個人情報の消去（初期化）をお願いします。（⇒298ページ）

設置

別売品

デジタル放送
B-CASカード
アンテナ接続
初期設定
アンテナ設定
受信設定

テレビを見るための準備をする
(テレビの設置・接続・受信設定)
⇒ 220 ページ

はじめに

付属品／別売品	付属品(別売品については⇒222ページ)	2
	もくじ	3
	安全上のご注意	12
	使用上のご注意	17
お手入れ	キャビネットのお手入れのしかた	17
	液晶ディスプレイパネルのお手入れのしかた	17
各部のなまえ	本体各部やリモコンボタンのなまえ	20
	本体各部	20
	リモコンのボタン	22
乾電池の入れかた	リモコンに乾電池を入れる	24
	リモコンで操作できる範囲	24
	電源の入れかた	25
	電源を入れる	25
	録画予約設定時や録画中は本体の電源スイッチで 電源オフにしないでください	25
ホームメニュー操作	ホームメニューの使いかた	26
	ホームメニューの基本的な操作のしかた	27
	ホームメニューの項目一覧	28

テレビを見る

選局	番組を選ぶ(基本的な選びかた) 31
	数字ボタンや選局ボタンで番組を選ぶ 31
	ホームメニューから番組を選ぶ 32
	おすすぬアイコンを表示する 32
	3桁入力で選ぶ(デジタル放送のみ) 33
CATV	ケーブルテレビのチャンネルを選ぶ 33
天気予報・株価	データ放送で天気予報や株価などの情報を見る 34
連動データ放送	連動データ放送を表示する 34
	独立データ放送の番組から選ぶ 34
	災害発生時に文字情報を表示する 35
静止	画面を静止させる 35
時刻表示	時刻を表示する/時刻表示のタイプを変える 36
	放送の種類やチャンネルの確認のしかた 37
	デジタル放送の番組の詳細を知りたいときは 37
電源入/切	電源スイッチの設定をする 38
クイック起動	電源を入れてから画面が出るまでの時間を早くする 39
	数字ボタンで選局できるチャンネルを確認・変更する (デジタル放送のみ) 40
	選局ボタンの選局順を変更する(地上デジタル放送のみ) 41
	番組名を表示する 42
選局効果	チャンネルの切り換え時に動きの効果をつける 42
	映像を消して音声だけを聞く(映像オフ) 42
番組表	番組表の使いかた 43
	番組表で番組を選ぶ 44
	番組内容の紹介(番組情報)を見る 45
番組検索	日時で番組を探す 45
見つかる検索	ジャンルとキーワードを組み合わせて番組を探す(見つかる検索) 46
	ジャンルから番組を探す 47
	検索条件を指定して番組を探す(特徴検索) 48
	キーワードで番組を探す(キーワード検索) 49
	地上デジタル放送の番組表をスムーズに表示させる 50
	番組表のジャンルアイコンの色を変える 50
	番組表の並べかたや表示範囲を変える(表示方式) 51
	常連番組機能で番組を見る(デジタル放送のみ) 52
	常連番組ボタンで常連番組を選局する 52
	本機の電源を入れると常連番組が自動で選局されるように設定する 53
	常連番組の視聴履歴を消したいときは 53
	番組表で常連番組を選局する 53
	2つの画面を表示して見る 54
	2画面で見る 54
	画面のサイズを変える 55
	2画面のうち操作する画面を選ぶ 56
	音声・映像・字幕を切り換える 57
音声切換	地上アナログ放送で二重音声放送(ニヶ国語、主音声+副音声、ステレオ)の 音声を切り換える 57
	デジタル放送で映像・音声・字幕を切り換える 58
映像切換	複数の映像を楽しむ 58
音声切換	複数の音声を切り換える 58
字幕切換	字幕を表示する/複数の字幕を切り換える 58

タイマー	おはようタイマー・おやすみタイマーで電源を入／切する ……………60
時刻合わせ	時計を合わせる……………60 時間を指定して電源を切る(おやすみタイマー)……………61 目覚ましとして使うなどタイマーで電源を入れる(おはようタイマー)……………62
お知らせタイマー	お知らせタイマーとして使う ……………65
画面のサイズ/左右の黒帯	画面のサイズや映像、音声を調整する ……………66 映像の左右に黒帯が出たり上下幅が変わるときは……………66 画面の位置がずれているときは(画面位置)……………67 映像を最適な大きさに自動で切り換える……………68 画面の大きさが頻繁に切り換わるときは……………69
ゲーム	映画やゲームなどに適した映像・音声にする (AVポジション) ……………70 HDMI接続をしたときは……………70 AVポジションを選ぶ……………71 「ぴったりセレクト」をより活用する……………72
明るさ調整	明るさセンサーの感度を設定する……………72 より自分好みの画質に設定する……………73
	画面の明るさや色を変える(映像調整) ……………74 画面のチラつきやざらつきを抑えてすっきりさせる……………76 ジャンルを選んで画質を設定する(お好み画質詳細設定)……………77
音質補正	部屋や置きかたに適した音質を選ぶ ……………79
音声調整	音質を調整する(音声調整) ……………80 音声調整のしかた……………81 音量を自動で調整する(オートボリューム)……………82 会話を聞き取りやすくする(声の聞きやすさ)……………82
	ヘッドホンで聞くときの音の出かたを変える ……………83
	ホームメニューや番組表の設定を変える ……………84 ホームメニューや番組表などの文字の大きさを変える……………84 番組表やホームメニューなどの配色を変える(表示色)……………84
地デジ限定設定	視聴できる番組や操作を制限する ……………85 BS/CS/地上アナログ放送が選択されないように 設定したいときは(地デジ限定設定)……………85 地上アナログ放送だけを選択できないように設定したいときは……………85
暗証番号	暗証番号を設定し、視聴を制限する……………86 リモコンまたは本体の操作をロックする(チャイルドロック)……………87
省エネ	省エネの設定をする ……………88 指定した時間後に電源を切る(オフタイマー)……………88 オフタイマーの残り時間を確認するには……………88 放送終了後に電源を切る(無信号オフ)……………89 操作しない状態のときに電源を切る(無操作オフ)……………89 部屋の照明を消したときに本機の電源も切る(照明オフ連動)……………90 画面の明るさを抑えて節電する(セーブモード)……………91
文字入力	文字を入力する(ソフトウェアキーボード) ……………92 入力できる文字の一覧……………93 文字を入力する……………94
録画予約	デジタル放送を録画・録画予約する場合は ……………96 デジタル放送の視聴予約と録画予約について……………96 著作権について……………96
	見たい番組を予約する(視聴予約) ……………97

ファミリンク機能を使って 録画・再生・視聴する

ファミリンク	ファミリンクで使う 98
	ファミリンク機能を使うための準備について 99
	ファミリンク対応機器から本機を自動で起動する 99
	録画先として使う機器を選ぶ 100
	ファミリンク録画予約の録画先として使うレコーダーを選ぶ 100
	本機のリモコンでAQUOSレコーダーの選局などの操作を できるようにする 101
	本機からAQUOSレコーダーの電源を入/切するには 101
	一般のHDMI機器が誤作動するときは 101
	ファミリンクパネルの操作のしかた 102
	AQUOSレコーダーのスタートメニューを表示する 103
見ている番組の録画	見ている番組をすぐに録画する(ワンタッチ録画) 104
	再生・録画するメディア(HDD/DVDなど)を切り換える 105
	見ている番組をAQUOSレコーダーに録画する 105
	本機の番組表でAQUOSレコーダーに録画予約する 106
AQUOSレコーダー録画予約	AQUOSレコーダーの番組表を呼び出して録画予約する 107
再生	AQUOSレコーダーを再生する 108
	視聴するHDMI対応のレコーダー(録画機器)を選ぶ 108
	最後に録画した番組を再生する(ワンタッチプレー) 108
	AQUOSレコーダーの録画リストから再生する 109
AQUOSオーディオ	AQUOSオーディオで聞く 110
	オーディオリターンチャンネル(ARC)対応のAQUOSオーディオを つないだときは 111
	番組内容に適した音に切り換える 111
携帯電話	携帯電話をAQUOSにつないで楽しむ 112

ビデオやDVDなどを見る／ ゲーム・パソコンなどの映像を映す

ビデオ・DVD	VHSビデオなど外部機器の映像を見る 114
	ビデオデッキやDVDプレーヤーの画面に切り換える(入力切換) 114
	入力4の映像が表示されないときは 115
	入力切換の表示をお好みのなまえに変えるには 116
	使用していない入力をスキップするには 116
ゲーム機	ゲーム機をつないで使う 117
	ゲームの画面に切り換える 117
	ゲームのプレイ時間を30分ごとに表示する(ゲーム時間表示設定) 117
オーディオ機器	オーディオ機器で音声を楽しむ 118
	アナログ音声端子付きのオーディオ機器で聞く 118
	デジタル音声(光)端子付きのオーディオ機器で聞く 119
パソコン	パソコンをつないで使う 120
	パソコンのモニターとして使う 120
	パソコンの画面を表示させる/画面サイズを選ぶ 121
	入力1~3に接続したパソコンの画面を調整する 121
	アナログ接続したパソコンの画面を調整する 122
	パソコンの音声入力端子を設定する(入力音声選択) 123

USBハードディスクを つないで録る・見る

USBハードディスク

USBハードディスクを使って デジタル放送を録画・再生するための準備をする	124
USBハードディスクを使ってできること／できないこと	124
予約・録画中に電源を切る場合は	124
本機で使えるUSBハードディスクについて	124
USBハードディスクを使うための準備のながれ	125
USBハードディスクをつなぐ	125

USBハードディスクを初めて接続するときは	126
USBハードディスクを初期化する	126
USBハードディスクを接続している場合に、 使用するUSBハードディスクを選択する	127
USBハードディスクを取りはずすときは	128
USBハードディスクの登録解除について	129
USBハードディスクを省エネで使うには	130
USBハードディスクに録画をする前にお読みください	131
録画した番組の構成について	132
録画するときに自動的に入るチャプター間隔を変えたいときは (オートチャプター設定)	133
ファミリンクパネルの操作のしかた	134

USBハードディスクに デジタル放送の番組を録画・録画予約する	135
放送中の番組を録画する(一発録画)	135
録画終了時刻の設定をやり直すには	136
デジタル放送の番組を録画予約する	137
予約設定時のメッセージについて	138
番組表でのデジタル放送の延長予約について	139

予約確認

予約の確認・取り消し・変更をするには	140
デジタル放送の予約の確認・取り消し・変更をするには	140
繰り返し予約をする	141

常連番組をUSBハードディスクに 自動で録画する(常連留守録)	142
常連録画(留守録)の設定をする	143

USBハードディスクに録画した番組を再生する	144
USBハードディスクに録画した番組を録画リストから再生する	144
USBハードディスクに録画した番組をホームメニューから再生する	146
録画中の番組を再生する(追いかけて再生)	146

再生時の操作	147
再生中に  を押して途中で止めた場合の再生について	147
再生中に設定をする(視聴メニュー)	148
画面表示と各設定項目について	149
タイトル(録画した番組)またはチャプターをくり返し再生する (リピート再生)	149

USBハードディスクに録画した番組の管理……………150

録画リストの一覧表示の並びかたを変えるには……………	150
録画済みのタイトルを次回も録画予約したいときは(また見たい予約) ……	150
常連留守録機能で録画した番組を録画リストへ移動する……………	151
タイトルを1つ選んで移動する……………	151
常連録画(留守録)フォルダ内のタイトルを全て録画リストへ移動する ……	151
常連録画(留守録)フォルダ内のタイトルを複数選んで 録画リストへ移動する……………	151
タイトル(録画した番組)を消さない設定と設定解除をする……………	152
タイトルを1つ選んで保護/解除する……………	152
複数のタイトルを選んで保護/解除する……………	153
USBハードディスクのタイトルを全て保護/解除する……………	153
タイトル(録画した番組)を消去する……………	154
タイトルを1つ選んで消去する……………	154
複数のタイトルを選んで消去する……………	155
USBハードディスクのタイトルを全て消去する……………	155

また見たい予約

インターネットで楽しむ

双方向通信

双方向通信/インターネット/ホームネットワークの

準備をする……………	156
ブロードバンド環境とLAN環境の用意のしかた……………	157
ブロードバンド環境を用意する……………	158
ブロードバンド環境がない場合の用意のしかた……………	160
無線LAN環境を用意する……………	162
有線接続/無線接続の設定を切り換える……………	164
アクセスポイントに接続する……………	165
プッシュボタン方式でアクセスポイントに接続する……………	165
PINコード方式でアクセスポイントに接続する……………	166
その他の手動設定でアクセスポイントに接続する……………	167

インターネットに接続できない場合は……………168

ネットワークの設定を確認する……………	168
ネットワークの設定を変更する……………	169
IPアドレスなどの入力のみ……………	169
無線接続の設定を確認する……………	170

インターネットへの接続を制限する……………172

双方向サービスやインターネット接続の利用を制限する……………	172
プロキシ設定機能を利用する(プロキシサーバー設定)……………	173

インターネット

インターネットを楽しむ(AQUOS.jp)……………174

AQUOS.jpを表示する……………	175
インターネットを見る画面(ブラウザ)の使いかた……………	176
タブの使いかた……………	177
ツールバー(便利機能)の使いかた……………	177
URL(アドレス)を入力してページを表示する……………	178
表示しているページのURLを保存する(ブックマーク登録)……………	179
ブックマークに登録したページを開く……………	179
有害サイトへのアクセスを防ぐ(ブラウザ制限)……………	179
ブックマークの便利な使いかた……………	180
インターネットを見るための設定を確認・変更するには……………	181
表示内容に関する設定(表示設定メニュー)……………	181
セキュリティに関する設定(セキュリティ設定メニュー)……………	182
AQUOSインフォメーションを受信するには……………	183

IPTV準備	IPTV(ひかりTV)を視聴するための準備184
	IPTV(ひかりTV)を視聴するまでの準備の流れ..... 184
	IPTV(ひかりTV)を見るための接続 185
	IPTV(ひかりTV)を見るための設定 186
	IPTVの基本登録をする 186
	IPTVのチャンネルを設定する 188
IPTV視聴	IPTV(ひかりTV)を見る190
	IPTV(ひかりTV)のテレビサービスを楽しむ 190
	視聴中の操作について 191
	ホームメニューから番組を選ぶ 192
	放送中の番組(裏番組)を調べる 192
	番組の放送予定を調べる 193
	数字ボタン(チャンネルボタン)で選べるIPTVのチャンネルを変更する 193
	IPTV(ひかりTV)のビデオオンデマンド(VOD)を楽しむ 194
	ビデオオンデマンドのタイトルを再生する 194
	再生中の操作のしかた(VOD操作) 195
	IPTV(ひかりTV)のポータル画面を活用する 196
アクトピラ	アクトピラ ビデオを見る197
	アクトピラ ビデオ/アクトピラ ビデオ・フルを見る 198
	再生中の操作のしかた (アクトピラ ビデオ/アクトピラ ビデオ・フル) 199
ホームネットワーク	ホームネットワークで映像・写真・音楽を楽しむ200
	ホームネットワークで写真を楽しむ 202
	ホームネットワークのサーバーにある写真を表示する 202
	写真表示のしかたを変える 203
	一覧表示のしかたを変える(リストとサムネイル) 204
	写真やフォルダの一覧表示中の便利な機能 204
	写真表示中の操作について 205
	表示した写真を印刷する 206
	録画した番組をホームネットワークで楽しむ 208
	ホームネットワークのサーバーにある映像を再生する 209
	メモリーモードの設定を変える 210
	再生中の操作のしかた(ホームネットワーク) 211
	ホームネットワークで音楽を楽しむ 212
	ホームネットワークのサーバーにある音楽を再生する 212
	音楽の一覧表示中や再生中の便利な機能 213
USBメモリー	USBメモリーの写真や音楽を楽しむ214
	USBメモリーの互換性 214
	写真や音楽を楽しむ 215
	写真表示中の操作について 216
	スライドショーの間隔を選ぶ 217
	スライドショーの効果を選ぶ 217
	フォルダ内のすべてのスライドショー画像を設定/リセットする 217
	スライドショーのBGMを選ぶ 218
	フォルダ内のすべての音楽をスライドショーのBGMに設定/解除する 218
	音楽再生中の操作について 219
	フォルダ内の音楽の自動再生を設定/解除する 219

テレビを見るための準備をする

テレビの設置・接続・受信設定の進めかた 220

困ったときのお役立ち情報

故障かな？	故障かな？と思ったら 272
	まず確認してください 272
	全般についての故障かな？と思ったら 273
	映像も音声も出ない 273
	テレビの上部が熱い 274
	リモコンや本体のボタンの操作ができない 274
	デジタル放送関係についての故障かな？と思ったら 275
	BSデジタル放送の一部が視聴できない 275
	デジタル放送が受信できない 276
	地上アナログ放送についての故障かな？と思ったら 277
	インターネット関係についての故障かな？と思ったら 278
	インターネットに接続できない 278
	無線LAN関係についての故障かな？と思ったら 279
	USBハードディスク関係についての故障かな？と思ったら 280
	アクトピラ関係についての故障かな？と思ったら 281
	アクトピラの画質が悪い 281
	IPTV関係についての故障かな？と思ったら 281
	ポータル情報が取得できない 281
	エラーメッセージが出たら 282
	B-CASカードや放送の受信・視聴に関するエラーメッセージ 282
	アンテナ受信強度に関するエラーメッセージ 284
	双方向通信に関するエラーメッセージ 284
	ファミリンク録画時に関するエラーメッセージ 285
	無線LAN接続に関するエラーメッセージ 287
	ホームネットワーク利用時に関するエラーメッセージ 287
	USBハードディスク利用時に関するエラーメッセージ 289
	USB利用時に関するエラーメッセージ 291
	こんなときは 292
本機の操作ができない	本機の操作ができなくなったときは 292
	停電になったときは 292
	システム動作テスト 293
ソフトウェア	本機のソフトウェアを更新する 294
	自動ダウンロードを「しない」に設定する 295
	手動でダウンロードを行う 295
	USBメモリーを使用してソフトウェアを更新する 296
	本機を電源オフにするときは / 電源プラグを抜くときは 297
	本機から個人情報などをすべて消すには(本機を廃棄するときなど) 298
お知らせ	画面右上の「お知らせ」の内容やB-CASカードの番号を確認する 299
リモコン番号設定	2台のAQUOSをそれぞれのリモコンで操作するには 300
	本体側とリモコン側のリモコン番号を設定する 300
	リモコン側と本体側でリモコン番号が異なるときは 301

仕様・用語・索引

ホームメニューの一覧	ホームメニュー項目の一覧	302
仕様	おもな仕様について	306
保証	保証とアフターサービス	308
特許	本機で使用している特許など	309
壁掛け	壁に掛けて設置する場合は	312
	スタンドをはずす	312
	準備する	312
	壁掛け設置のしかた(例)	313
寸法図	寸法図／壁掛け金具取り付け時の寸法	315
	用語の解説	316
	索引	320





English Guide

Part Names	324
Switching the Display Language to English	
ホームメニューなどの言語を英語にする	327

安全上のご注意

本機をお使いになる前に必ず読み、正しく安全にお使いください。

- この取扱説明書および商品には、安全にお使いいただくためにいろいろな表示をしています。その表示を無視して誤った取り扱いをすることによって生じる内容を、つぎのように区分しています。
- 内容をよく理解してから本文をお読みになり、記載事項をお守りください。

 警告	人が死亡または重傷を負うおそれがある内容を示しています。	図記号の意味	気をつける必要があることを表しています。
 注意	人がけがをしたり財産に損害を受けるおそれがある内容を示しています。		してはいけないことを表しています。
			しなければならないことを表しています。

警告

電源プラグの刃や刃の付近に、ホコリや金属物が付着しているときは、プラグを抜いて乾いた布で取り除く



ほこりを取る

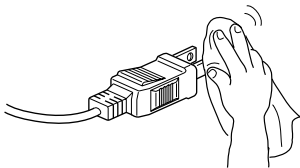

- そのまま使用すると火災・感電の原因となります。

交流 100 ボルト以外の電圧で使用しない



100 ボルト以外禁止

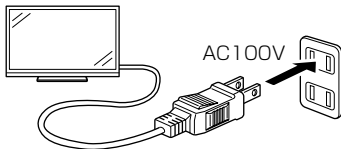

- 火災・感電の原因となります。

電源コードに重いものを載せたり、本機の下敷きにしたりしない



禁止

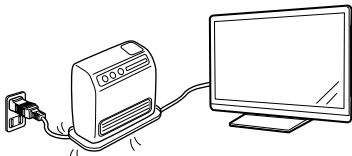

- 火災・感電の原因となります。

電源コードを傷つけたり、加工したり、ねじったり、引っ張ったり、無理に曲げたり、加熱したりしない



禁止

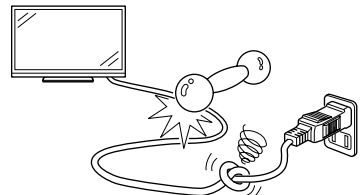

- 電源コードが傷んだら（芯線の露出、断線）交換をご依頼ください。そのまま使用すると、コードが破損して、火災・感電の原因となります。

本機の裏ぶたを外したり、改造したりしない



分解禁止

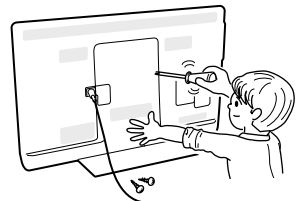

- 内部には電圧の高い部分があるため、さわると感電の原因となります。内部の点検、修理は販売店にご依頼ください。

警告

はじめに
お読みください

テレビを見る
便利な使いかた

ファミリンク

ビデオ・オーディオ・
パソコンをつなぐ

USBハードディスク
をつないで録る・見る

インターネット
ホームネットワーク

設置・接続・
受信設定

故障かな？
エラーメッセージ

お役立ち情報
(仕様や索引)

English
Guide

不安定な場所に置かない



禁止



- 落ちたり倒れたりして、けがの原因となります。

異物を入れない



禁止

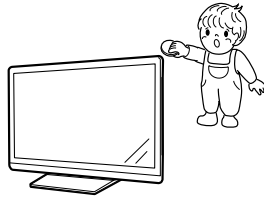

- 通風孔（裏ぶたのすき間）などからもの（可燃性・導電性のものを含む）を入れると、火災・感電の原因となります。特にお子様にはご注意ください。

本機の上に花瓶等、水の入った容器を置かない



水ぬれ禁止

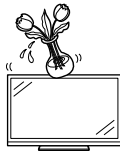

- 水がこぼれるなどして中に入ると、火災・感電の原因となります。

テレビに水が入るような使いかたをしたり、ぬらしたりしない



水ぬれ禁止

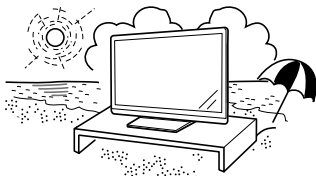

- 火災・感電の原因となります。雨天、降雪中、海岸、水辺での使用は特にご注意ください。

風呂やシャワー室では使用しない



風呂、シャ
ワー室での
使用禁止



- 火災・感電の原因となります。

落としたり、キャビネットを破損したときは、電源プラグを抜く



電源プラグ
を抜く



- そのまま使用すると火災・感電の原因となります。販売店にご連絡ください。

煙やにおい、音などの異常が発生したら、電源プラグを抜く



電源プラグ
を抜く

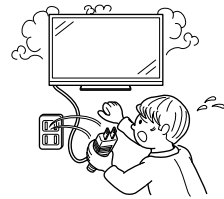

- 異常状態のまま使用すると火災・感電の原因となります。修理を販売店に依頼してください。
- お客様自身による修理は絶対におやめください。

内部に水や異物が入ったときは、電源プラグを抜く



電源プラグ
を抜く

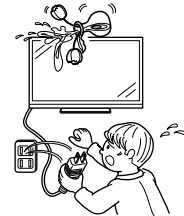

- そのまま使用すると火災・感電の原因となります。販売店にご連絡ください。

雷が鳴り出したら、アンテナ線やプラグに触れない



接触禁止

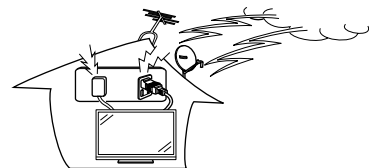

- 感電の原因となります。

⚠️ 注意

電源プラグはゆるみのあるコンセントに接続しない

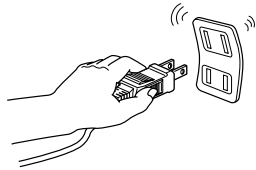

- ・ 発熱して火災の原因となることがあります。販売店や電気工事店に交換の依頼をしてください。

ぬれた手で電源プラグを抜き差ししない



ぬれ手禁止

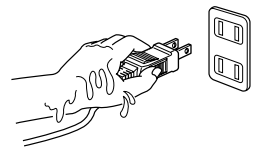

- ・ 感電の原因となることがあります。

電源プラグは確実に差し込む



確実に差し込む

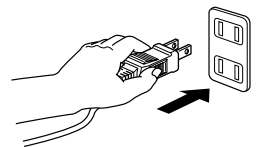

- ・ 電源プラグはコンセントに根元まで確実に差し込んでください。差し込みが不完全ですと発熱したり、ホコリが付着して火災・感電の原因となることがあります。また、電源プラグの刃に触れると感電することがあります。

電源プラグを抜くときは、電源コードを引っ張らない



禁止

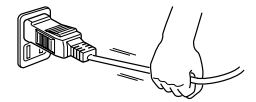

- ・ 電源コードが傷つき、火災・感電の原因となることがあります。

タコ足配線をしない



禁止

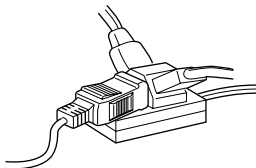

- ・ 火災・感電の原因となることがあります。

電源コードを熱器具に近づけない



禁止

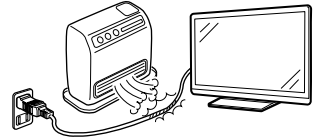

- ・ 電源コードの被覆が溶けて火災・感電の原因となることがあります。

湿気やほこりの多いところ、油煙や湯気が当たるところに置かない



禁止

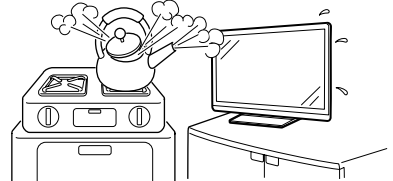

- ・ 調理器具や加湿器などのそばに置くと、火災・感電の原因となることがあります。

風通しの悪いところに入れない・密閉した箱に入れない・じゅうたんや布団の上に置かない・布などをかけない



禁止

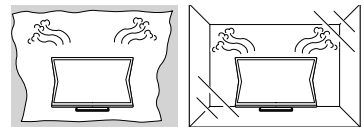

- ・ 通風孔をふさぐと内部に熱がこもり、火災の原因となることがあります。

重いものを置いたり、上に乗ったりしない



禁止

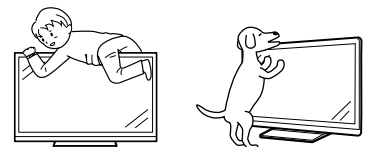

- ・ 倒れたり、落下してけがの原因となることがあります。特にお子様やペットにはご注意ください。

液晶画面に衝撃を与えない（物を当てたり、先の尖ったもので突いたりしない）



禁止

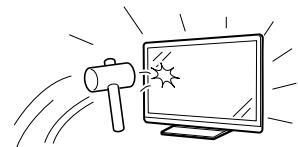

- ・ 液晶画面のパネルが割れることがあります。

注意

通風孔に付着したホコリやゴミをこまめに取り除く

内部の掃除は販売店に依頼する



注意

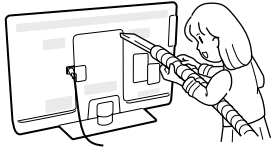

- 内部や通風孔にホコリをためたまま使用すると、火災や故障の原因となることがあります。内部の掃除費用については、販売店にご相談ください。

お手入れのときや長期間使用しないときは、電源プラグを抜く



電源プラグを抜く

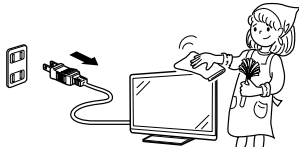

- 感電や火災の原因となることがあります。

移動させるときは、接続されている線などをすべて外す



接続線をはずす

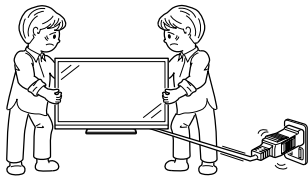

- 接続線を外さずに移動させると、電源コードが傷つき火災・感電の原因となることがあります。

アンテナ工事は、技術経験が必要ですので販売店にご相談ください



離して配置

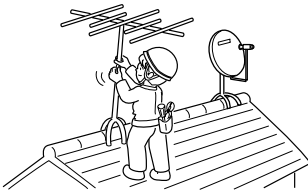

- 送配電線の近くに設置してしまうと、アンテナが倒れた際に感電の原因となることがあります。
- BS・110度CS デジタル放送受信アンテナは強風の影響を受けやすいので堅固に取り付けてください。

健康のために、次のことをお守りください



- 連続して使用する場合は、1時間ごとに10分～15分の休憩を取り、目を休ませてください。
- 新聞が楽に読める程度の明るさの場所で使用してください。
- 日光が画面に直接当たる所では使用しないでください。
- この製品を使用しているときに身体に疲労感、痛みなどを感じたときは、すぐに使用を中止してください。使用を中止しても疲労感、痛みなどが続く場合は、医師の診察を受けてください。
- ごくまれに、強い光の刺激を受けたり点滅を繰り返す画面を見ている際に、一時的に筋肉のけいれんや意識の喪失などの症状を起こす方がおられます。このような経験のある方は、本製品を使用される前に必ず医師と相談してください。また本製品を使用しているときにこのような症状が起きたときは、すぐに使用を中止して医師の診察を受けてください。

はじめに
お読みください

テレビを見る/
便利に使いた

ファミリンク

ビデオ・オーディオ・
パソコンをつなぐ

USBハードディスク
をつないで録る・見る

インターネット/
ホームネットワーク

設置・接続・
受信設定

故障かな？/
エラーメッセージ

お役立ち情報
(仕様や索引)

English
Guide

免責事項

お客様もしくは第三者がこの製品の使用を誤ったことにより生じた故障、不具合、またはそれらに基づく損害については、法令上の責任が認められる場合を除き、当社は一切その責任を負いませんので、あらかじめご了承ください。

⚠️ 注意

アルカリ電池についての安全上のご注意

- 液もれ・破裂・発熱によるけがや失明を避けるため、下記の注意事項を必ずお守りください。

電池は幼児の手の届く所に置かない



禁止



- 電池は飲み込むと、窒息の原因となったり、胃などに止まったりして大変危険です。飲み込んだおそれがあるときは、ただちに医師と相談してください。

電池のアルカリ液がもれたときは素手でさわらない



禁止

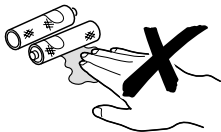

- 電池のアルカリ液が目に入ったときは、失明のおそれがありますので、こすらずにすぐにきれいな水で洗ったあと、ただちに医師の治療を受けてください。
- 皮膚や衣類に付着した場合は皮膚に傷害を起こすおそれがありますので、すぐにきれいな水で洗い流してください。皮膚の炎症など傷害の症状があるときは、医師と相談してください。

電池は火や水の中に投入したり、加熱・分解・改造・ショートしない。乾電池は充電しない



禁止

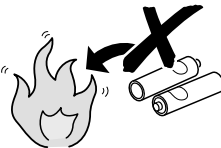

- 電池の破裂・アルカリ液もれにより、火災・けがや周囲を汚損する原因となることがあります。
- 電池の外装ラベルをはがしたり、傷つけないでください。発熱事故の原因となることがあります。

電池はプラス⊕とマイナス⊖の向きに注意し、機器の表示どおり正しく入れる



表示どおりに入れる

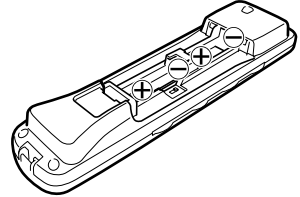

- 間違えると電池の破裂・アルカリ液もれにより、火災・けがや周囲を汚損する原因となることがあります。

指定以外の電池を使わない。新しい電池と古い電池または種類の違う電池を混ぜて使わない



禁止

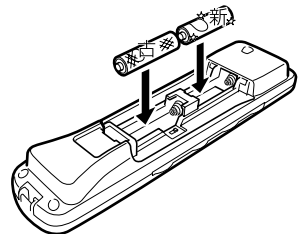

- 電池の破裂・アルカリ液もれにより、火災・けがや周囲を汚損する原因となることがあります。

電池を使い切ったときや、長時間使わないときは、電池を取り出す



指示

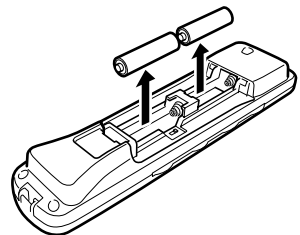

- 電池を入れたままにしておくと、過放電によりアルカリ液がもれ、故障・火災・けがや周囲を汚損する原因となることがあります。

保存のしかた

- ⊕、⊖の方向をそろえて、低温で乾燥した涼しい場所及び湿気の少ない風通しのよい場所に保存してください。

廃棄のしかた

- ⊕と⊖をセロハンテープで絶縁して廃棄します。各自治体によって「ゴミの捨てかた」が違います。地域の条例に従ってください。

使用上のご注意

守っていただきたいこと

キャビネットのお手入れのしかた



- 汚れは柔らかい布（綿、ネル等）で軽く拭きとってください。化学雑巾（シートタイプのウエット・ドライのものも含め）を使うと、本体キャビネットの成分が変質したり、ひび割れなどの原因となる場合があります。
- 硬い布で拭いたり、強くこすったりすると、キャビネットの表面に傷がつきます。
- 汚れがひどいときは、水で薄めた中性洗剤にひたした柔らかい布（綿、ネル等）をよく絞って拭きとり、柔らかい乾いた布で仕上げてください。
- キャビネットにはプラスチックが多く使われています。ベンジン、シンナーなどで拭いたりすると変質したり、塗料がはげることがあります。
- 殺虫剤など、揮発性のものをかけないでください。また、ゴムやビニール製品などを長時間接触させたままにしないでください。プラスチックの中に含まれる可塑剤の作用により変質したり、塗料がはげるなどの原因となります。

液晶ディスプレイパネルのお手入れのしかた

AQUOSクリーニングクロス

推奨品

24×24cm : CA300WH1*

40×30cm : CA300WH2*



- ※ 販売店またはシャープホームページ内のシャープいい暮らしストア（ネット販売）でお求めください。
- お手入れの際は、必ず本体の電源スイッチを「切」にし、コンセントから電源プラグを抜いてください。（⇒297ページ）
- ディスプレイパネルの表面は、柔らかい布（綿、ネル等）で軽く乾拭きしてください。ディスプレイパネルの保護のため、ホコリのついた布や洗剤、化学雑巾（シートタイプのウエット・ドライのものも含め）などを使わないでください。パネルの表面がはく離することがあります。
- 硬い布で拭いたり、強くこすったりすると、パネルの表面に傷がつきます。
- 汚れがひどい場合は、柔らかい布（綿、ネル等）を軽く水で湿らせて、そっと拭いてください。（強くこすったりすると、ディスプレイパネルの表面に傷が付ききます。）
- ディスプレイパネルの表面にホコリがついた場合は、市販の除塵用ブラシ（静電気除去ブラシ）をお使いください。

静止画を長時間表示しないでください

- 残像の原因となることがあります。

守っていただきたいこと

取扱い上のご注意

- 液晶画面を強く押ししたり、ボールペンのような先の尖ったもので押さないでください。また、落としたり強い衝撃を与えないようにしてください。特に液晶画面のパネルが割れたり、傷がつく原因となります。
- 振動の激しいところや不安定なところに置かないでください。また、絶対に落としたりしないでください。故障の原因となります。

ステッカーやテープなどを貼らないでください

- キャビネットの変色や傷の原因となることがあります。

B-CAS カードは必要なときだけ抜き差しする

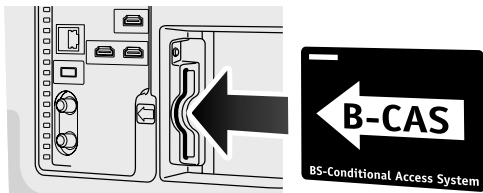

- 必要以外に抜き差しすると故障の原因となることがあります。
- B-CAS カードの中には IC チップが内蔵されています。折り曲げたり、大きな衝撃を加えたり、端子部に触れたりしないでください。
- 本機に差し込むときは「逆差し込み」や「裏差し込み」にならないよう、上図のとおりに入挿してください。

使用が制限されている場所

- 航空機の中など使用が制限または禁止されている場所で使用しないでください。事故の原因となるおそれがあります。

国外では使用できません

- この製品が使用できるのは日本国内だけです。外国では放送方式、電源電圧が異なりますので使用できません。(This product is designed for use in Japan only and cannot be used in any other country.)

長期間で使用にならないとき

- 長期間使用しないと機能に支障をきたす場合がありますので、ときどき電源を入れて作動させてください。



電源プラグ
を抜く

- 長期間で使用にならないときは、安全のため必ず電源プラグをコンセントから抜いてください。

アンテナについて

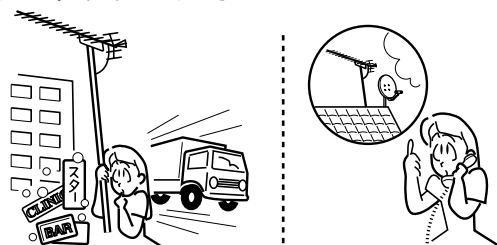

- 妨害電波の影響を避けるため、交通のひんばんな自動車道路や電車の架線、送配電線、ネオンサインなどから離れた場所に立ててください。万が一アンテナが倒れた場合の感電事故などを防ぐためにも有効です。
- アンテナ線を不必要に長くしたり、束ねたりしないでください。映像が不安定になる原因となりますのでご注意ください。BS・110度CS デジタル放送用のアンテナ線には、必ずBS・110度CS デジタル用アンテナケーブル（市販品）を使用してください。
- アンテナは風雨にさらされるため、定期的に点検、交換することを心がけてください。美しい映像でご覧になれる。特にばい煙の多いところや潮風にさらされる場所では、アンテナが傷みやすくなります。映りが悪くなったときは、販売店にご相談ください。

電磁波妨害に注意してください

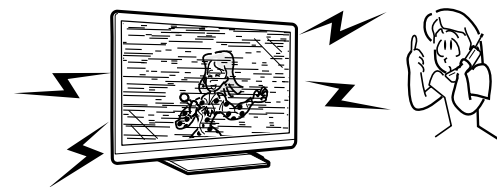

- 本機の近くで携帯電話、ラジオ受信機、トランシーバー、防災無線機などの電子機器を使うと、電磁波妨害などにより機器相互間での干渉が起こり、映像が乱れたり雑音が発生したりすることがあります。

守っていただきたいこと

使用温度について



注意

- 周囲温度は0℃～40℃の範囲内でご使用ください。正しい使用温度を守らないと、故障の原因となります。

結露（つゆつき）について

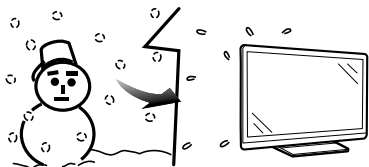

- 本機を寒い場所から急に暖かい場所に持ち込んだときや、冬の朝など暖房を入れたばかりの部屋などで、本機の表面や内部に結露が起ることがあります。結露が起きたときは、結露がなくなるまで電源を入れずにお待ちください。そのままご使用になると故障の原因となります。

- 本機を冷え切った状態のまま室内に持ち運んだり、急に室温を上げたりすると、動作部に露が生じ（結露）、本機の性能を十分に発揮できなくなるばかりでなく、故障の原因となることがあります。このような場合は、よく乾燥するまで放置するか、徐々に室温を上げてからご使用ください。



注意

急激な温度差がある部屋（場所）でのご使用は避けてください

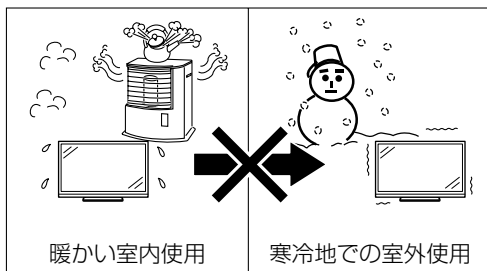

暖かい室内使用

寒冷地での室外使用

- 急激な温度差がある部屋（場所）でのご使用は、画面の表示品位が低下する場合があります。

低温になる部屋（場所）でのご使用の場合

- ご使用になる部屋（場所）の温度が低い場合は、画像が尾を引いて見えたり、少し遅れたように見えることがあります。故障ではありません。常温に戻れば回復します。
- 低温になる場所には放置しないでください。キャビネットの変形や液晶画面の故障の原因となります。（使用温度：0℃～40℃）

雨天・降雪中でのご使用の場合

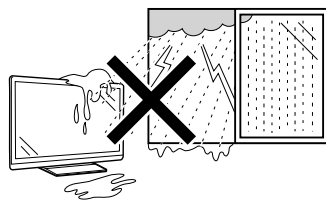

- 雨天・降雪中でのご使用の場合は、本機をぬらさないようご注意ください。

直射日光・熱気は避けてください

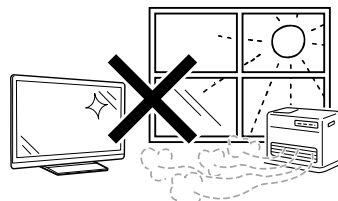

- 窓を閉めきった自動車の中など異常に温度が高くなる場所に放置すると、キャビネットが変形したり、故障の原因となることがあります。
- 直射日光が当たる場所や熱器具の近くに置かないでください。キャビネットや部品に悪い影響を与えます。

設置について

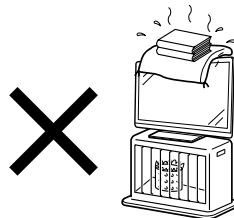

- 発熱する機器の上には本機を置かないでください。
- 本機の上には物を置かないでください。

本体各部やリモコンボタンのなまえ

本体各部

前面

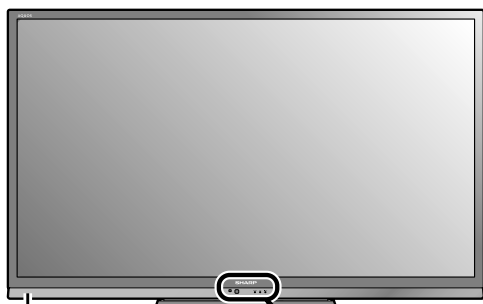

スピーカー
・左右にあります。

スタンド
⇒223ページ

明るさセンサー受光部
⇒75ページ

リモコン受光部
⇒24ページ
・リモコンをここに
向けて操作します。

右側面

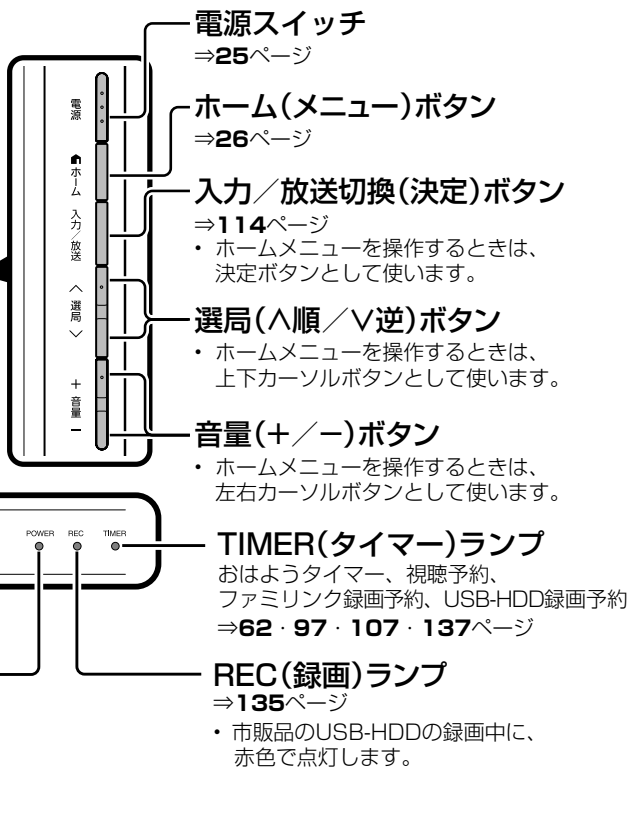

左側面

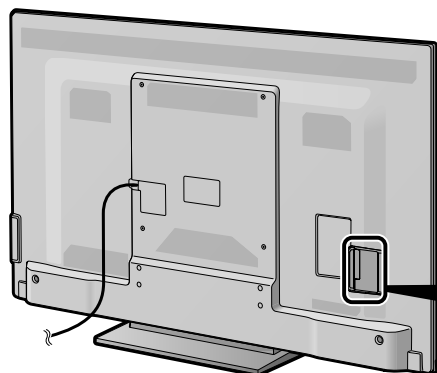

ヘッドホン端子

- ・ステレオミニプラグ(φ3.5mm)の付いたヘッドホンをご用意ください。
- ・ヘッドホンをつないだときでも、スピーカーから音が出せます。(⇒83ページ)



▲ヘッドホンの音量表示

B-CAS カードは必ず挿入してください。

- ・B-CAS カードはデジタル信号の暗号化を解除する「鍵」のような役割をしていますので、B-CAS カードが挿入されていないと、デジタル放送が視聴できません。

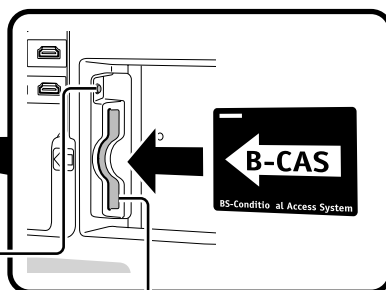

B-CAS カード挿入口
⇒226ページ

背面

パソコンをつなぐ

**入力5
(アナログ RGB)**
⇒241 ページ

パソコン/オーディオ機器をつなぐ

**入力5 / 入力3
音声入力端子**
⇒123・240・241 ページ

**入力4(D5・映像・音声) /
音声出力**

⇒233・235・238・239 ページ

- ・ 音声端子は入力と出力を切り換えられる端子です。「入力 / 音声出力設定」で切り換えます。(⇒118 ページ)
- ・ 工場出荷時は入力端子としてはたつきません。
- ・ D5 映像端子・映像端子は入力のための端子です。

**LAN 端子
(10BASE-T / 100BASE-TX)**

⇒159・185 ページ

- ・ インターネットやアクティブラ、IPTV、デジタル放送の双方向通信、DLNA で使用します。(LAN：ローカルエリアネットワークの略称)

外付けハードディスクやUSB
無線 LAN アダプターをつなぐ

USB 端子

⇒125・162・215・296 ページ

**デジタル音声
出力(光)端子**

⇒237・239 ページ

HDMI 対応機器をつなぐ

**入力1・入力2
・入力3(HDMI)**

⇒112・233・234・
236・237・238・
240 ページ

アンテナをつなぐ

**アンテナ入力
(BS・110度
CS デジタル)**

⇒228～231 ページ

アンテナをつなぐ

**アンテナ入力
地上デジタル
地上アナログ
(VHF・UHF)**

⇒228～231 ページ

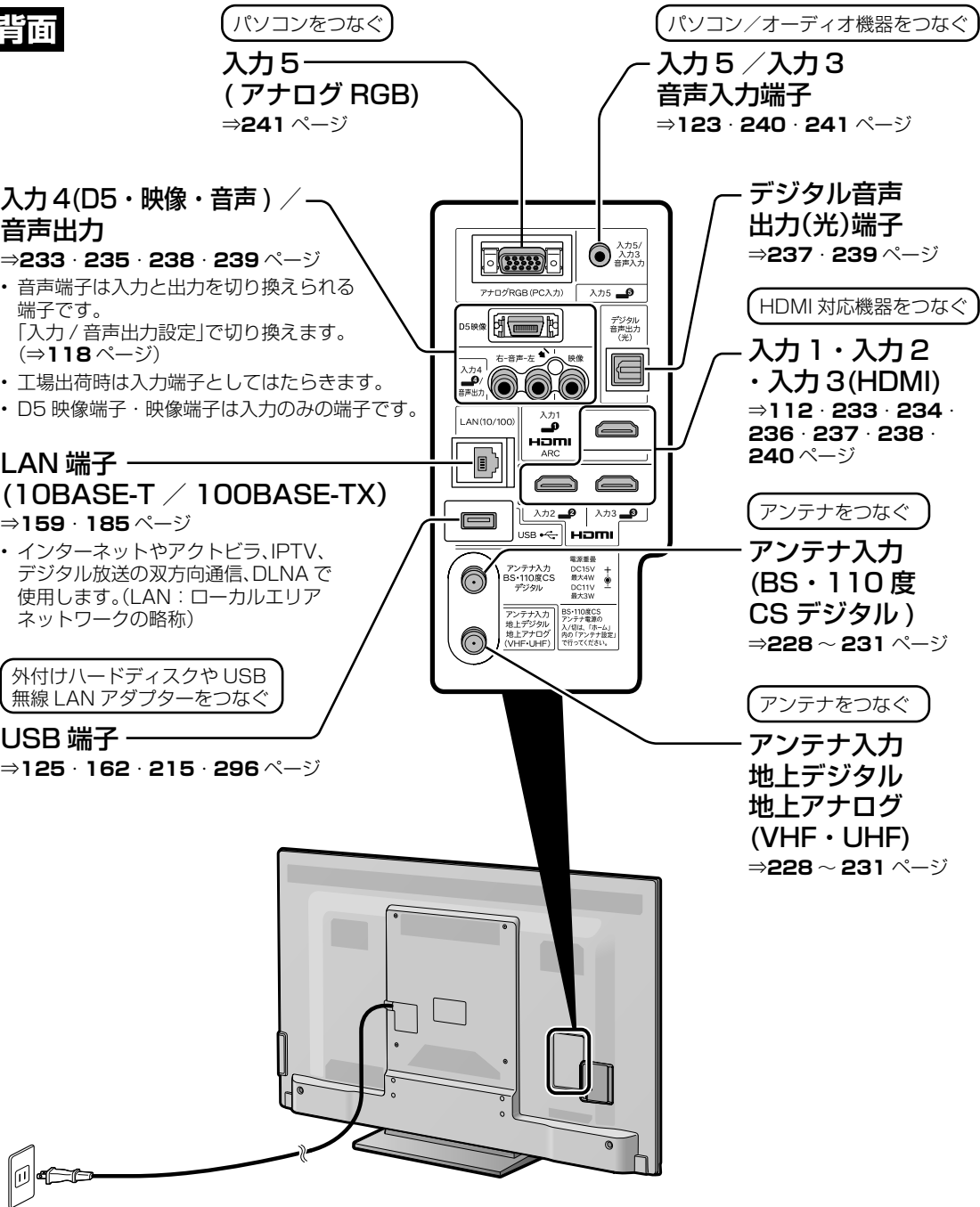

リモコンのボタン



ボタン	ボタン名	ページ
	電源	25
	常連番組	52 ~ 53
	画面表示 ・ リモコン番号変更画面を表示	36・37 301
	インターネット	175・190・ 194・196・ 198
	字幕 ・ 字幕ボタンは、IPTV (ひかり TV) のテレビサービスにも使います。	58・191
	3桁入力 (CATV)	33
	VOD 操作	195・199・ 211
	チャンネル (数字) ・ チャンネルの選局 ・ IPTV (ひかり TV) の選局 ・ 文字や数字の入力、インターネットを見る画面の操作、本機の設定操作にも使います。	31 190
	放送切換 (地上デジタル / BS デジタル / 110度CS デジタル / 地上アナログ) ・ 初めて CS チャンネルを操作するときの操作	31 249
	消音	31・190
	音量	31・190
	選局 ・ 地上デジタル放送の、選局の順番の変更 ・ CATV チャンネルのスキップ解除の操作 (工場出荷時設定からの変更)	31・190 41 267
	入力切換 ・ ゲーム機、パソコン、ホームネットワークなどの入力に切り換える操作にも使います。	114

◇おしらせ◇
 ・ リモコンを使うと他の機器が動作してしまうとき
 ⇒ 300 ページ



フタを開けたところ

フタの開けかた
両側の突起部を持ち、引き上げます。

ボタン	ボタン名	ページ
	データ連動	34・191
	AV ポジション	71
	オフタイマー	88
	ファミリーク	102・112・134・145・148
	番組表	44
	・番組表から行う操作に使います。	106・137
	ホーム (メニュー)	26・27
	番組情報	37
	ツール	26・27・30
	カーソル (上/下/左/右) / 決定	26・27
	・文字入力、インターネットを見る画面の操作に使います。	
	終了	
	・ホームメニュー、文字入力、インターネットを見る画面の操作などに使います。	
	戻る	
	・ホームメニュー、文字入力、インターネットを見る画面の操作などに使います。	
	カラー (青/赤/緑/黄)	45～49
	・連動データ放送の操作	34
	・文字入力の操作	92
	・インターネットを見る画面の操作に使います。	
	セーブモード	91
	画面サイズ	67・121
	映像切換 / 音声切換	58・191
	・音声切換ボタンは、IPTV (ひかりTV) のテレビサービスにも使います。	
	静止	35
	メディア切換 (テレビ/データ/ポータル)	31・34・191
	2画面 / 操作切換	54～55・56
	ファミリーク操作	102～105・107～110・135・136・146～149

リモコンの電池の入れかたと操作範囲について ⇒次ページ

次のページに続く

はじめに
お読みください

テレビを見る
便利な使いかた

ファミリーク

ビデオ・オーディオ
パソコンをつなぐ

USBハードディスク
をつないで録る・見る

インターネット
ホームネットワーク

設置・接続・
受信設定

故障かな？
エラーメッセージ

お役立ち情報
(仕様や索引)

English
Guide

リモコンに乾電池を入れる

1 リモコン裏側の電池カバーを開ける

△部分を軽く押しながら、カバーを矢印のように持ち上げます。

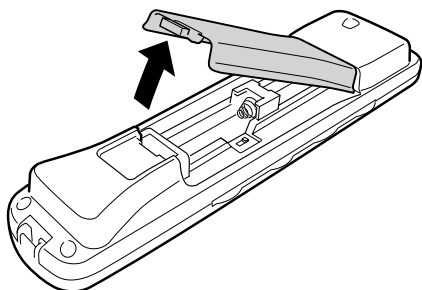

2 付属の単3形乾電池(アルカリ)を入れる

バネ状の部分に乾電池の⊖がくるように入れます。

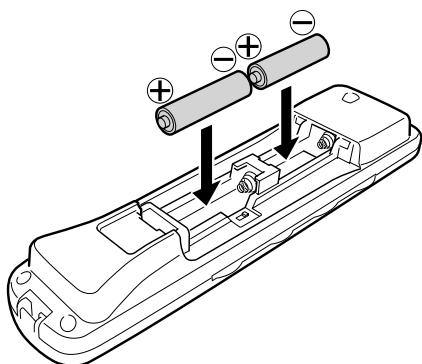

3 電池カバーを元どおりに閉める

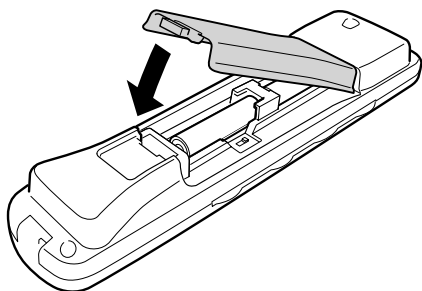

◇おしらせ◇

乾電池を交換するときは

- 乾電池は単3形のアルカリ乾電池をご使用ください。

リモコンで操作できる範囲

- リモコン送信の範囲と距離、本体のリモコン受信の範囲と距離を合わせて確実に1個のリモコンボタンを押してください。

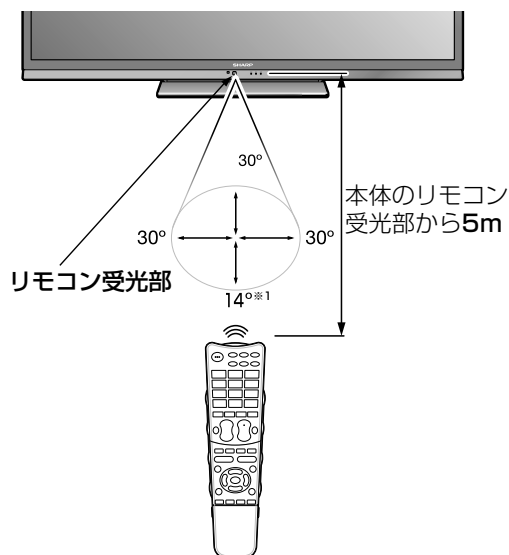

※1 壁に掛けて設置するなどスタンドを使用しない場合、下方向の角度は約30°になります。

◇おしらせ◇

リモコン使用上のご注意

- リモコンには衝撃を与えないでください。また、水にぬらしたり湿度の高いところに置かないでください。
- リモコン番号(⇒300ページ)を設定する機能があるため、リモコンが付属している本機以外のAQUOSでは正しく操作できない場合があります。
- リモコンを操作しても時々反応しなくなったときなどは、乾電池の寿命が考えられます。早めに新しい乾電池と交換してください。

ホームメニューの使いかた

- 本機の設定や操作を行うとき、その入り口となる画面のことを「ホームメニュー」と呼びます。
- ここでは、ホームメニューの見かたや使いかたについて説明します。

ホームメニューの画面例

ホームメニュー項目

ガイド表示

- 選択した項目のガイダンスが表示されます。
- 選択した項目により表示内容が変わります。
- この位置、もしくは画面下に表示されます。

機能選択メニュー項目

(ホームメニュー項目により、表示されない場合もあります。)

- アイコンを選びます。
- 選んだ機能選択メニュー名が表示されます。



番組タイトルと番組情報

- 視聴中の番組タイトルが表示されます。
- 視聴中の番組情報が、テロップとして流れます。

視聴中の画面

- ホームメニューを呼び出すと、視聴中の画面は縮小表示されます。

機能別選択・設定項目

- 項目によって、表示や操作のしかたは異なります。それぞれのページをご覧ください。

ホームメニューを表示したいときは、リモコンの **ホーム** を押します。



ホームメニューの操作に使うリモコンのボタン

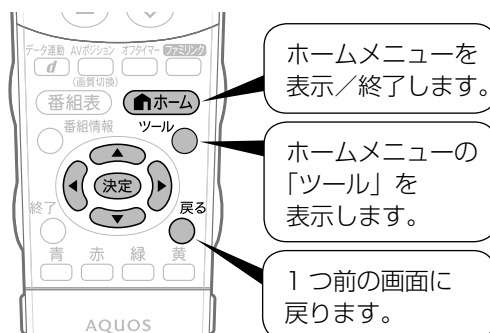

- 本体のボタンでもホームメニューを操作できます。(⇒ 20 ページ)

ホームメニューの基本的な操作のしかた

1

ホームを押す

2

で選ぶ

を押す

ホームメニューを表示する

ホームメニュー項目を選ぶ



※ レコーダーがファミリンク接続されていないときは表示されません。

- ホームメニュー項目を選び直したときは、戻るボタンを押します。
- リモコンの を押して、直接「ツール」を表示することもできます。

3

で選ぶ

機能選択メニューがある場合は、項目を選ぶ



例：「設定」の場合

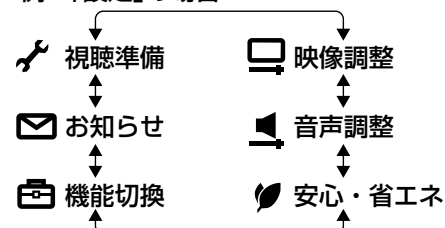

4

で選ぶ
を押す

機能別選択・設定項目を選ぶ

- 表示される項目は、状況によって異なります。
- 各項目については、28～30ページをご覧ください。

▼「視聴準備」の機能別項目例



5

で選ぶ
を押す

ガイド表示に従って、操作を進める

- 選んだ項目により、さらに項目を選ぶ操作が続くこともあります。
- 項目により、操作のしかたが異なります。ガイド表示をご覧ください。

▼ガイド表示の例

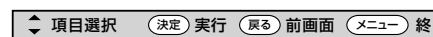

▼設定画面の例

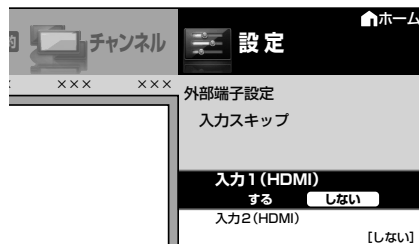

ホームメニューの項目一覧
⇒ 28～30 ページ

はじめに
お読みください
テレビを見るの
便利な使いかた

ファミリンク

ビデオ・オーディオ・
パソコンをつなぐ

USBハードディスク
をつないで録る・見る

インターネット
ホームネットワーク

設置・接続・
受信設定

故障かな？
エラーメッセージ

お役立ち情報
(仕様や索引)

English
Guide

ホームメニューの 項目一覧

チャンネル ⇒32

- ホームメニューから放送の種類→番組（またはチャンネル）の順に選んで視聴できます。

工場出荷時のデジタルチャンネル一覧

(2011年11月現在)

地上デジタル放送のチャンネル

数字ボタン (チャンネル ボタン)	チャンネル名	チャンネル 番号
1	NHK 総合・東京	011
2	NHKE テレ東京	021
3	—	—
4	日本テレビ	041
5	テレビ朝日	051
6	TBS	061
7	テレビ東京	071
8	フジテレビジョン	081
9	東京 MX テレビ	091
10	—	—
11	—	—
12	放送大学	121

BS デジタル放送のチャンネル

数字ボタン (チャンネル ボタン)	テレビ		データ	
	チャンネル名	チャンネル 番号	チャンネル名	チャンネル 番号
1	NHK BS1	101	—	—
2	NHK BS1	102	ウェザーニュース	910
3	NHK BS プレミアム	103	—	—
4	BS 日テレ	141	—	—
5	BS 朝日 1	151	—	—
6	BS-TBS	161	—	—
7	BS ジャパン	171	—	—
8	BS フジ・181	181	—	—
9	WOWOW	191	—	—
10	スターチャンネル	200	—	—
11	BS 11	211	—	—
12	TwelV	222	—	—

110度CS デジタル放送のチャンネル

数字ボタン (チャンネル ボタン)	テレビ
	チャンネル番号
1	100
2	001*
3	—
4	—
5	—
6	—
7	—
8	—
9	—
10	—
11	—
12	—

※ 2011年11月現在は、放送されていません。

◇おしらせ◇

- チャンネル一覧は変更されることがあります。

設定

- 本機をお使いになるためのさまざまな設定を行うことができます。

視聴準備

- 放送を視聴するための設定項目です。

かんたん初期設定 ⇒245~248

テレビ放送設定
チャンネル設定 ⇒40, 254,
256, 258, 266

アンテナ設定 ⇒250
地域設定 ⇒252~253

通信(インターネット)設定 ⇒164, 165,
168, 170, 172,
173, 179, 183,
186, 188, 193

USB-HDD設定 ⇒126~130,
133, 143

お好み画質設定 ⇒73

起動チャンネル設定 ⇒53

視聴環境設定
明るさセンサー(OPC)感度設定 ⇒72
音質補正(設置部屋別) ⇒79
音質補正(設置場所別) ⇒79

各種設定
暗証番号設定 ⇒86
視聴年齢制限設定 ⇒87
ダウンロード設定 ⇒295
電源スイッチ設定 ⇒38
クイック起動設定 ⇒39
時計設定 ⇒36, 60
リモコン番号設定 ⇒300

Language(言語) ⇒327

個人情報初期化 ⇒298

映像調整

- お好みの映像に調整する項目です。

AVポジション(画質切換) ⇒71

お好み画質詳細設定 ⇒74, 75, 77, 78

明るさセンサー(OPC) ⇒74, 75

明るさ ⇒74, 75

映像 ⇒74, 75

黒レベル ⇒74, 75

色の濃さ ⇒74, 75

色あい ⇒74, 75

画質	⇒74、75
肌色補正	⇒74、75
プロ設定	⇒74、75、76
リセット	⇒74、75

🔊 音声調整

- ・ お好みの音声に調整する項目です。

オートボリューム	⇒80、81、82
高音	⇒80、81
低音	⇒80、81
バランス	⇒80、81
サラウンド	⇒80、81
音質補正	⇒80、81
リセット	⇒80、81
声の聞きやすさ	⇒80、81、82

🔋 安心・省エネ

- ・ 電力資源を有効に使用するための設定項目です。

照明オフ連動	⇒90
セーブモード設定	⇒91
映像オフ	⇒42
無信号オフ	⇒89
無操作オフ	⇒89
ゲーム時間表示設定	⇒117
地デジ限定設定	⇒85
チャイルドロック	⇒87

📺 機能切換

- ・ 本機のいろいろな機能の設定項目です。

視聴操作	⇒31、33、35、 37、58、67、 121、195、 211
ファミリンク設定	⇒99、100、 101、111
おはようタイマー	⇒62
おやすみタイマー	⇒61
オフタイマー	⇒88

外部端子設定	
ヘッドホン	⇒83
入力/音声出力設定	⇒118
デジタル音声設定	⇒119
パソコン入力	⇒122
入力音声選択	⇒123
入力スキップ	⇒116
入力選択	⇒115
入力表示	⇒116
HDMIコンテンツタイプ連動	⇒70

番組表設定	
番組表取得	⇒50
表示方式	⇒51
表示順	⇒51
スキップ設定	⇒257
ジャンルアイコン設定	⇒50
ジャンルおすすめ設定	⇒32
視聴履歴リセット	⇒32、53
検索設定	⇒49

画面表示設定	
文字サイズ	⇒84
表示色	⇒84
選局効果	⇒42
番組名表示	⇒42
文字スーパー表示	⇒35
画面位置	⇒67
オートワイド	⇒68~69

✉ お知らせ

- ・ 本機が受信した情報を確認するための項目です。

受信機レポート	⇒299
放送局メッセージ	⇒295、299
ボード(CSデジタル)	⇒225、299
B-CASカード	⇒299
システム動作テスト	⇒293
ソフトウェアの更新	⇒296

ツール

- 便利な機能をショートカットメニューにまとめました。

お知らせタイマー	⇒65
時計表示	⇒36
AQUOSインフォメーション	⇒183
タイマー機能	
おはようタイマー	⇒62
おやすみタイマー	⇒61
オフタイマー	⇒88
2画面	⇒54
操作切換	⇒56
AVポジション(画質切換)	⇒71
画面表示設定	
文字サイズ	⇒84
表示色	⇒84
選局効果	⇒42
番組名表示	⇒42
文字スーパー表示	⇒35
画面位置	⇒67
オートワイド	⇒68～69
USB-HDD設定	⇒126～130、133、143
お知らせ(受信機レポート)	⇒299

リンク予約

- 外部機器とファミリンク接続している場合に、外部レコーダーの番組表を呼び出して録画予約を行うことができます。

レコーダーの番組表を表示	⇒107
--------------	------

リンク操作

- 外部機器とファミリンク接続している場合に、本機から外部機器の操作を行うことができます。

レコーダー電源入/切	⇒101
ファミリンクパネル	⇒102、112、134
録画リストから再生	⇒109
スタートメニュー表示	⇒103
機器のメディア切換	⇒105
リンク予約(録画予約)	⇒107
音声出力機器切換	⇒110
ファミリンク機器リスト	⇒108
ファミリンク設定	⇒99、100、101、111

番組表(予約)

- 放送の種類を選び、番組の検索や視聴/録画予約を行うことができます。

地上デジタル

BSデジタル

CSデジタル

番組表	⇒44
日時検索	⇒45
見つかる検索	⇒46
ジャンル検索	⇒47
番組詳細検索	⇒48、49
予約リスト	⇒140
常連番組	⇒53

IPTV(テレビ)

番組表	⇒193
日時検索	⇒45
ジャンル検索	⇒47
番組詳細検索	⇒48、49

番組を選ぶ (基本的な選びかた)

数字ボタンや選局ボタンで番組を選ぶ

- リモコンの基本的なボタンを使って選局してみましょう。

- ◇おしらせ◇
- デジタル放送は B-CAS カードを挿入しないと視聴できません。



ビーキャスト
B-CASカード
⇒226ページ

地上デジタル放送だけを視聴している場合に便利な「地デジ限定設定」について

- ⇒ 85 ページをご覧ください。

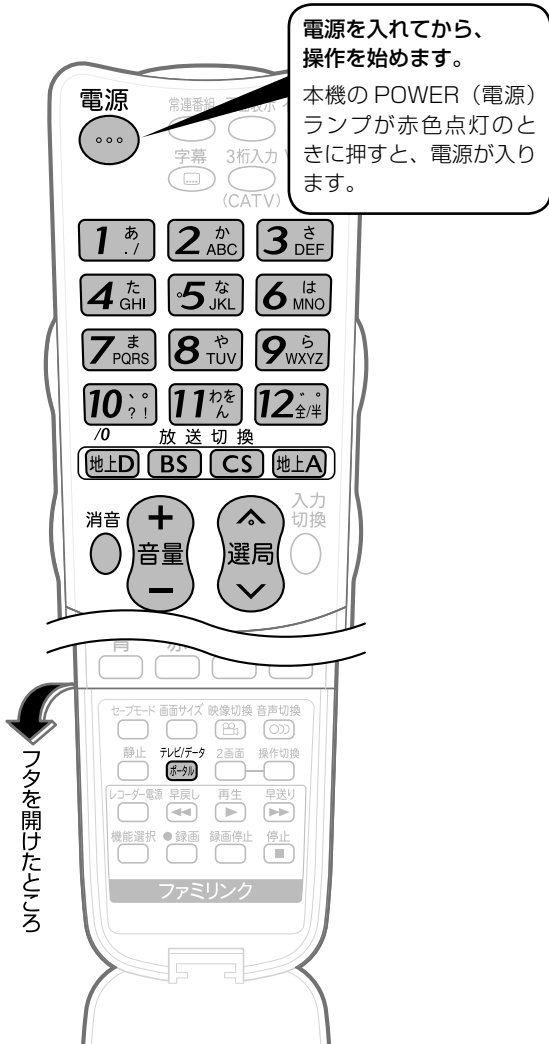

1

地上D
BS
CS
地上A
のいずれかを押す

見たい放送の種類を選ぶ

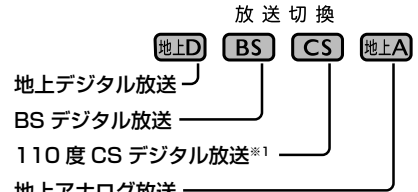

※1 110度CS デジタル放送を初めて選局するときは、⇒ 249 ページをご覧ください。

デジタル放送の場合

- テレビデータ (ボタ) を押してメディアを選べます。

→ テレビ → ラジオ → データ

2

1 あ . /
12 全 / 半
または
選局
を押す

チャンネルを選ぶ

- 数字ボタン (チャンネルボタン) または選局ボタンを押します。



- 登録されているチャンネルの一覧を見る。(⇒ 40 ページ)



- 地上デジタル放送は、選局順が設定できます。(⇒ 41 ページ)
- チャンネルの切り換え時に動きの効果をつけることができます。(⇒ 42 ページ)

3

+ 音量 -
や
消音
を押す

音量を調整する

- 音量ボタンや消音ボタンで調整します。
- 入力ごとに別々の音量に設定できます。



- 「+」で音が大きく、「-」で音が小さくなります。

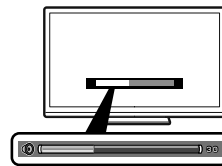

画面下部に音量レベルが表示されます。



- 一時的に音を消せます。

ホームメニューから 番組を選ぶ

- ホームメニューの番組一覧を表示して、番組名を確認しながら選局してみましよう。

1

ホームメニューを表示して、「チャンネル」を選ぶ

選びかたは、26～30ページをご覧ください。

▼ ホームメニューの画面例

- ホームを押す
- 決定を押す
- 決定を押す
- 決定を押す



2

見たい放送の種類を選ぶ

地上D BS CS 7702

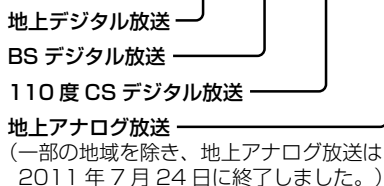

- 決定を押す
- 決定を押す

3

見たい番組を選ぶ



- 決定を押す
- 決定を押す
- 決定を押す

- 選んだ番組に切り換わります。

- 手順3で、1～12のボタンを押しても選べます。
- 手順3で決定せずに青を押すと、番組情報が表示されます。アナログ放送では、放送局番号とチャンネル番号のみ表示されます。

おすすめアイコンを表示する

- ホームメニューから「チャンネル」で見たい番組を探すとき、あなたがよく見ているジャンルの番組の番組情報画面におすすめアイコンを表示します。
- 番組情報画面は、番組を青で選び、青を押すと表示されます。

おすすめアイコン



- ホームメニューから「設定」－「機能切替」－「番組表設定」－「ジャンルおすすめ設定」－「する」を選びます。

おすすめアイコンが1つも付いていない状態に戻すときは

- ホームメニューから「設定」－「機能切替」－「番組表設定」－「視聴履歴リセット」－「する」を選びます。

3桁入力を選ぶ (デジタル放送のみ)

- 3桁チャンネル番号(デジタルチャンネル一覧⇒28ページ)を入力しても選局できます。

1 デジタル放送の種類を選ぶ

地上D
BS
CS
の
いずれか
を押す

2 3桁入力欄を表示する

- 繰り返し押して放送の種類を切り換えることもできます。

3桁入力
(CATV)
を押す

3桁入力欄

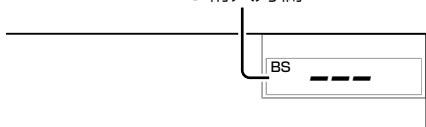

3 3桁チャンネル番号を入力する

(例)BSデジタル放送の161チャンネル(BS-TBS)を入力する

1あ
↓
10?で入力

BS 161

- 間違った番号を入力した場合は、3桁入力ボタンを押してから入力をやり直します。
- 「0」を入力するときは **10?** を押します。

◇おしらせ◇

地上デジタル放送の場合は

- 地上デジタル放送でチャンネル番号の重複する放送局がある場合は、4桁目(枝番)の選択画面が表示されます。数字ボタン(チャンネルボタン)で枝番を入力します。

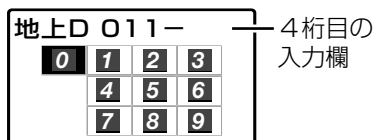

4桁目の
入力欄

ケーブルテレビの チャンネルを選ぶ

- ケーブルテレビ(CATV)放送を視聴するには、CATV会社との契約が必要です。
- CATVチャンネルは工場出荷時、チャンネルスキップ「する」に設定されています。(解除のしかた⇒267ページ)
- 本機のCATVチャンネルは、C13～C63チャンネルの範囲で選局できます。

1 地上アナログ放送を選ぶ

地上A
を押す

2 CATVを選ぶ

3桁入力
(CATV)
を押す

3 チャンネル番号を入力する

(例)C23を選ぶとき

- 2あ**、**3DEF**の順に押します。

1あ
↓
12全で入力

データ放送で天気予報や 株価などの情報を見る

- データ放送には、テレビ放送に連動した「連動データ放送」と、データ放送専門の「独立データ放送」があります。

データ放送画面の基本操作

- データ放送は放送局側で制作したメニュー画面により操作が異なりますので、画面の表示に従って操作してください。
- 例えば、カーソルボタン（上・下・左・右）で画面の項目を選んで決定したり、カラーボタン（青・赤・緑・黄）で対応する項目を選んだりして操作します。

連動データ放送を表示する

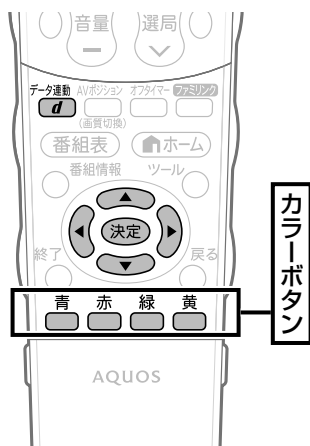

データ連動
d
を押す

連動データ放送を含む番組
の視聴中に、連動データ放送
の画面を表示する
(例)



- テレビ放送に戻すときは、もう一度データ連動ボタンを押します。

◇おしらせ◇

- 電源を入れた直後やチャンネルを切り換えた直後は、データ連動ボタンを押しても連動データ放送画面が表示されないことがあります。この場合は、約 20 秒待ってからもう一度データ連動ボタンを押してください。（表示されるまでの時間は、放送内容によって異なります。）

独立データ放送の番組から選ぶ



フタを開けた
ところ

1 BSデジタル放送を選ぶ

BS
を押す

2 放送の種類を データ放送に切り換える

テレビデータ
ボタン
を押す

3 天気予報や株価の チャンネルを選ぶ

選局
を押す

災害発生時に文字情報を表示する

- デジタル放送では、災害が発生すると同時に文字情報（文字スーパー）を表示する場合があります。文字スーパーを表示させるかどうかを設定できます。
- ホームメニューから「設定」－「（機能切替）」－「画面表示設定」－「文字スーパー表示」で設定します。

項目	内容
する	デジタル放送で送られてくる文字スーパーを表示します。
しない	文字スーパーを表示しません。

※ 文字スーパーによっては、強制的に表示するものもあります。

- 操作を終了する場合は、ホームボタンを押します。

画面を静止させる

- いま見ている放送や映像を静止できます。料理番組のメモをとったりするときに便利です。

静止画の画面例

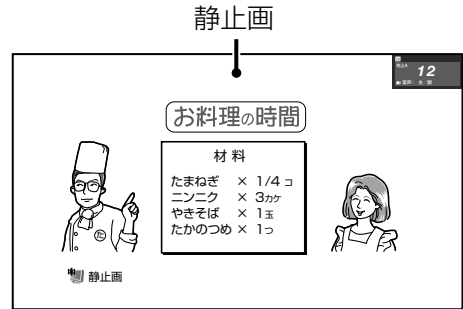

1 視聴中に映像を静止させる

1 静止

を押す

2 元に戻る

2 静止

を押す

- 視聴中のチャンネルの現在の映像に戻ります。

次の場合は、静止画が解除されます。

- 録画予約が実行されたとき
- 選局や入力切替の操作をしたとき
- ホーム（メニュー）／ツール／ファミリンクボタンを押したとき
- 映像を静止してから30分経過したとき

静止画表示中は、次のことができません。

- 画面サイズの切り換え（⇒ 66 ページ）
- AV ポジションの切り換え
- 番組表、番組情報の表示

時刻を表示する／ 時刻表示のタイプを変える

時刻表示のしかたを選ぶ

- ホームメニューから「設定」－「（視聴準備）」－「各種設定」－「時計設定」－「時刻表示」で設定します。

項目	内容
する	画面表示ボタンを押すたびに、現在時刻を表示／非表示にします。
する (30分ごと)	毎時 00 分と 30 分に現在時刻を表示します。
しない	表示しません。

- 「する」に設定したときは、 を押すごとに、以下のように表示が変わります。

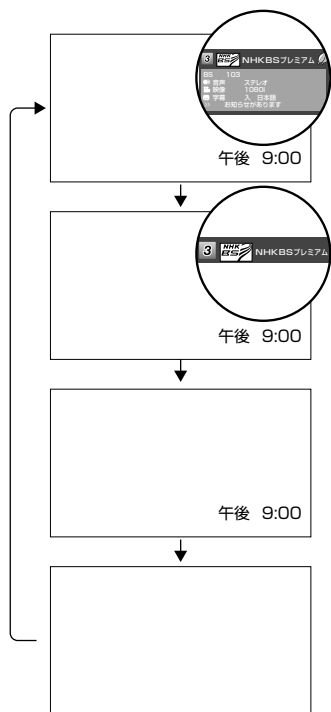

- AQUOS インフォメーション設定を「する」に設定している場合は、同時に画面右下に AQUOS インフォメーションが表示されます。
(⇒ 183 ページ)

◆おしらせ◆

- デジタル放送が受信できないなど、時刻が自動設定されないときは、「時刻設定」を行ってください。(⇒ 60 ページ)

時刻表示のタイプを変える (時計タイプ)

- 時刻表示するときの、時計のタイプを変えられます。
- ホームメニューから「設定」－「（視聴準備）」－「各種設定」－「時計設定」－「時計タイプ」で設定します。

項目	内容
デジタル	画面にデジタルタイプの時計が表示されます。
アナログ	画面にアナログタイプの時計が表示されます。

時計タイプ「デジタル」の表示例



時計タイプ「アナログ」の表示例



◆おしらせ◆

- 「時計タイプ」を「アナログ」に設定していても、ホームネットワークまたは USB で視聴しているときは、「デジタル」の時計が表示されます。
- ホームネットワークまたは USB で視聴しているときは、「時計タイプ」の設定ができません。

時計を画面に大きく表示したいときは (時計表示)

-  を押して、「ツール」－「時計表示」を選ぶと、時計が全画面に表示されます。

放送の種類やチャンネルの確認のしかた

- 放送の種類やチャンネルはテレビ画面のチャンネルサインで確認できます。

1

画面表示
を押し

チャンネルサインを表示する

▼テレビ画面のチャンネルサイン

数字ボタン(チャンネルボタン)の番号
常連番組選局中は、常連番組アイコン
(⇒52 ページ)が表示されます。



その他の情報
他にも情報がある場合に表示されます。
映像の種類と画質について(⇒316 ページ)

- AQUOS インフォメーション設定を「する」に設定している場合は、同時に画面右下に AQUOS インフォメーションが表示されます。(⇒ 183 ページ)
- 本機を操作しない状態が約 5 秒間続くと、元の表示に戻ります。

2

約 3 秒
以内に画面表示
を押し

チャンネルサインの表示を切り換える

- 手順 1 から約 3 秒以内に画面表示ボタンを押すと、チャンネルサインの表示が次のように切り換わります。

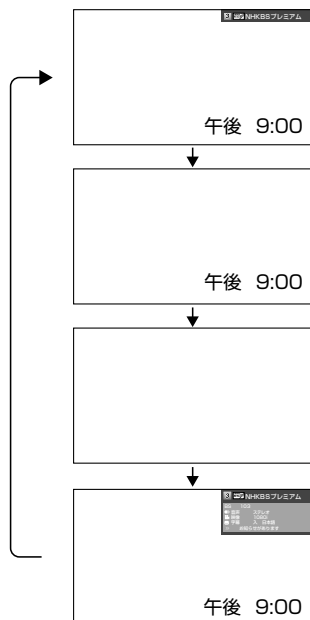

- 上記は、「時刻表示」(⇒ 36 ページ)を「する」にしている場合です。

デジタル放送の番組の詳細を知りたいときは

- デジタル放送の番組視聴中に、番組情報が表示できます。



1 番組情報の画面を表示する

番組情報
を押し

番組情報の画面例

■番組内容
大好評の「知りたいあなたの一曲」。今回はなんと3時間の拡大版でお送りします。全国の視聴者による電話リクエストで1位から20位に輝いた名曲の歌々を、歌手の皆さんが曲にちなんだ各地の名所にお邪魔して歌ってしまおうという、ゴージャスにしてユニークな企画です。あの歌を歌うのは誰?あ

北は阿寒湖、南は石垣島まで。歌手の皆さんが歌の心を求めて旅します。素晴らしい景色と温かな人情でいっぱい「名曲リクエスト20」をどうぞお楽しみください!

他にも情報がある場合に表示されます。

- 番組情報の右側に◀▶マークがある場合は、左右カーソルボタンで表示を切り換えられます。
- 番組情報ボタンまたは終了ボタンを押すと、番組情報が消えます。

- ◆おしらせ◆
ホームメニューから「設定」→「 (機能切換)」→「視聴操作」→「番組情報」で番組情報の画面を表示することもできます。

電源スイッチの設定をする

- 本体の電源スイッチを切ったとき、電源オフになるか待機状態になるかの設定ができます。
- 電源オフになると、予約や実行中の録画が中止されます。待機状態では、予約や実行中の録画は実行されます。

項目	内容
モード1	<ul style="list-style-type: none"> • 本体の電源スイッチを切ると、予約や実行中の録画があるなしに関わらず待機状態になります。 • リモコンの電源ボタンで電源を切った場合も同様です。
モード2	<ul style="list-style-type: none"> • 本体の電源スイッチを切ると、電源がオフになり、予約や実行中の録画が中止されます。

- お買い上げ時は、「モード1」に設定されています。



1



ホームメニューを表示して、「設定」-「 (視聴準備)」-「各種設定」を選ぶ



2



「電源スイッチ設定」を選ぶ

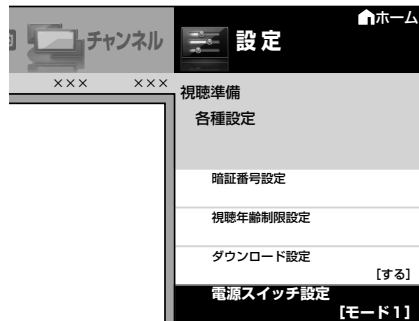

3



「モード1」または「モード2」を選ぶ

◆おしらせ◆

- リモコンの電源ボタンで電源を切ったときは、電源スイッチ設定に関わらず待機状態になり、予約や実行中の録画は継続されます。
- 電源オフや待機状態などを確認したい場合、POWER (電源) ランプ (⇒ 25 ページ) をご覧ください。

電源を入れてから画面が出るまでの時間を早くする

クイック起動設定とは

- クイック起動設定とは、電源を入れてから画面が出るまでの時間を早くするための設定です。

項目	内容
しない	クイック起動しません。
する (常に有効)	<ul style="list-style-type: none"> 電源待機状態から、「電源を入れる」「番組表を表示させる」「ホーム画面を表示させる」などの操作がすぐに行えます。 「しない」のときより待機時の消費電力が増えます。
する (2時間のみ有効)	電源切後2時間のみクイック起動を有効にします。

◆ 重要 ◆

- 電源プラグを抜くときは、クイック起動を「しない」に設定してください。
- クイック起動の待機中は本体内部の回路がはたらいているため、通常の待機（電源切）状態より消費電力が増加します。
- ダウンロード（⇒294ページ）時は開始5分前になると一時的にクイック起動が解除され、すぐに電源が入らない場合があります。

◇ おしらせ ◇

- クイック起動設定を「する」に設定した場合は、待機時の消費電力が増えますので、あらかじめ同意の上でご使用ください。



1



ホームメニューを表示して、「設定」-「 (視聴準備)」-「各種設定」を選ぶ

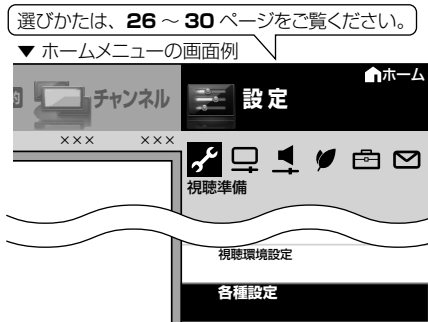

2



「クイック起動設定」を選ぶ



3



「しない」
「する(常に有効)」
「する(2時間のみ有効)」
のいずれかを選ぶ

はじめに
お読みください

テレビを見る
便利な使いかた

ファミリーリンク

ビデオ・オーディオ
パソコンをつなぐ

USBハードディスク
をつないで録る・見る

インターネット
ホームネットワーク

設置・接続・
受信設定

故障かな？
エラーメッセージ

お役立ち情報
(仕様や索引)

English
Guide

数字ボタンで選局できるチャンネルを確認・変更する（デジタル放送のみ）

- 数字ボタン（チャンネルボタン）の登録内容が確認できます。また、現在の登録を変更することもできます。



選ばれている放送の種類と、テレビ／ラジオ／データの種別

登録されている放送チャンネルの、ロゴと番号

登録されているリモコンの、数字ボタン(チャンネルボタン)の番号

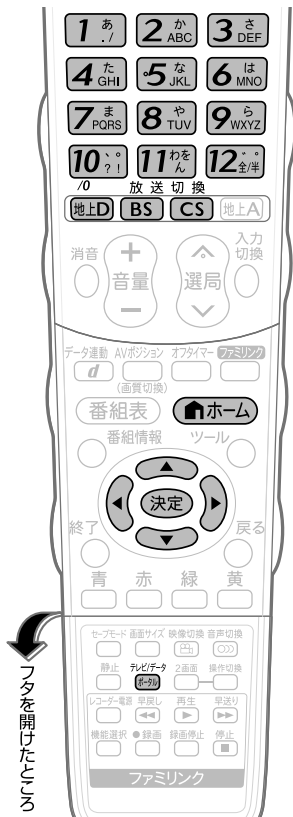

登録チャンネルを確認する

1

- 地上D
- BS
- CS
- のいずれかを押す
- テレビデータ
- ボタン
- を押す

登録を確認したいデジタル放送に切り換える

- 確認したいデジタル放送の種類（地上デジタル放送／BS デジタル放送／110度CS デジタル放送）やメディア（テレビ／ラジオ／データ）を選びます。

メディアを切り換える場合は

- テレビデータボタンを押して、メディア（テレビ／ラジオ／データ／ポータル）を選びます。

2

- ホーム
- を押す
- 決定
- で選び
- 決定
- を押す

ホームメニューを表示して、「設定」→「~~（視聴準備）~~」→「テレビ放送設定」を選ぶ

選びかたは、26～30ページをご覧ください。

▼ ホームメニューの画面例



3

- 決定
- で選び
- 決定
- を押す

「チャンネル設定」を選ぶ

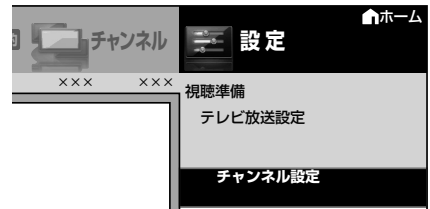

4

- 決定
- で選び
- 決定
- を押す

「デジタル登録」を選ぶ

5

- 決定
- で選び
- 決定
- を押す

「する」を選ぶ

- チャンネルの一覧が表示されます。
- 終了する場合は、ホームボタンを押します。

チャンネルを登録する

1 登録したいチャンネルを
選局する

2 前ページの手順2～手順5を
行う

3 「登録」を選ぶ

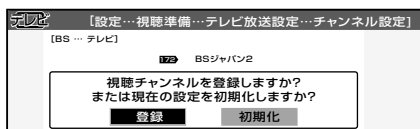

で選び
決定
を押す

4 登録したい数字ボタン
(チャンネルボタン)を押す



1 あ
の
12 全
の
いずれか
を押す

- 登録確認画面が表示されます。
- 終了する場合は、ホームボタンを押します。(押さなくても、しばらくすると画面表示は消えます。)

◇おしらせ◇

- 登録できるのは、各デジタル放送ネットワーク(地上、BS、CS)の各メディア(テレビ/ラジオ/データ)につき12局までです。
- 設定を工場出荷時の状態に戻したいときは、手順3で「初期化」を選び、決定ボタンを押したあと左右カーソルボタンで「する」を選び、決定ボタンを押します。
- 手順4のデジタル登録画面を表示中に、各放送切換ボタンまたはテレビ/データ/ポータルボタンを押すと、放送の種類とテレビ/ラジオ/データが切り換わり、その放送のデジタル登録画面が表示されます。
- 放送のないメディア(テレビ/ラジオ/データ)には切り換わりません。

選局ボタンの選局順を 変更する (地上デジタル放送のみ)

- 工場出荷時は、3桁のチャンネル番号順に選局されます。この順番を番組表(⇒43ページ)に表示されている順番に変更することもできます。

1 前ページの手順1で
地上デジタル放送を選ぶ

2 前ページの手順2～手順3
を行う

3 「地上デジタル」を選ぶ

で選び
決定
を押す

4 「地上デジタルー選局順」を
選ぶ

で選び
決定
を押す

5 「モード1」または「モード2」
を選ぶ

で選び
決定
を押す

設定値	内容
モード1	• 放送局推奨の番組表並び順で選局できます。
モード2	• チャンネル番号(3桁)の順番で選局できます

- 操作を終了する場合はホームボタンを押します。

番組名を表示する

- ・選局したときに、番組名を表示するように設定することができます。
- ・ホームメニューから「設定」－「（機能切り替え）」－「画面表示設定」－「番組名表示」で設定します。

項目	内容
する	・選局したときに、番組タイトルや放送時間が画面に表示されます。選局したチャンネルで次の番組が2分以内に始まる場合は、次の番組名と時間も表示されます。
しない	・何も表示しません。

◇おしらせ◇

- ・2画面で PinP 表示（⇒ 55 ページ）しているときは、子画面に次番組は表示されません。

映像を消して音声だけを聞く（映像オフ）

- ・ホームメニューから「設定」－「（安心・省エネ）」－「映像オフ」で設定します。

項目	内容
する	・映像を消して、音声だけを楽しめます。
しない	・映像と音声を楽しむ通常の状態にします。

◇おしらせ◇

- ・映像オフを「する」にしているとき、オフタイマー残り時間などのメッセージが表示されると、映像が復帰します。
- ・操作により映像が復帰したり、一度電源を切ったりすると、自動的に設定が「しない」になります。

映像を復帰させたいときは

- ・選局ボタン（緑）を押すなど、「音量調整」、「消音」、「音声切り替え」以外の操作をしてください。

チャンネルの切り換え時に動きの効果をつける

- ・チャンネルを切り換えたときに動きの効果がつくよう設定できます。
- ・ホームメニューから「設定」－「（機能切り替え）」－「画面表示設定」－「選局効果」で設定します。

項目	内容
する	・選局効果を設定します。
しない	・選局効果を設定しません。

「する」に設定したときの画面の切り換わりかた

- ・選局ボタンで選局したときは、画面の上または下から次のチャンネルに変わります。
- ・放送切り替えボタンで選局したときは、画面の左または右から次のチャンネルに変わります。
- ・チャンネルボタンや3桁入力（⇒ 33 ページ）などその他の手順で選局したときは、画面の外周または中央から次のチャンネルに切り換わりかた。

番組表の使いかた

IPTV の番組表について

・ ⇒ 193 ページをご覧ください。

- ・ テレビ画面にデジタル放送の番組表を表示して、その中から番組を選べます。(地上アナログ放送の番組表はありません。)

番組表の画面例

選んでいる番組の情報
チャンネル名とチャンネル番号
選択中の放送の種類とテレビ/ラジオ/データの種別
選択している日

時間帯 (AM:午前 / PM:午後) 見つかる検索(⇒46ページ)で 番組名 予約している番組は赤くなります。検索された番組は、緑・青・黄のいずれかの色になります。

ジャンルを示すアイコン

	おすすめ		ニュース/ 報道
	スポーツ		情報/ ワイドショー
	ドラマ		音楽
	バラエティ		映画
	アニメ/特撮		ドキュメンタリー/ 教養
	劇場/公演		趣味/教育
	福祉		

番組情報を示すアイコン

アイコン	項目
	視聴予約している番組
	ファミリンク録画予約している番組
	USB-HDD録画予約している番組
	有料放送
	デジタルコピーが禁止されている番組
	デジタルコピーが制限されている番組

表示される情報の期間

- ・ テレビ放送……8 日分
- ・ ラジオ放送……最低 3 日分
- ・ データ放送……最低 1 日分
- ・ 表示時間………3 時間または 6 時間
(文字サイズの設定によって変わります。⇒ 84 ページ)

◇ おしらせ ◇

本書に記載の番組表の画面例について

- ・ 本書では、おもに地上デジタル放送の番組表の画面例で記載しています。
- ・ 本書に記載の番組表は、画面に情報を多く表示できるように設定したものを例にしています。「文字サイズ」(⇒ 84 ページ)を「標準」に、「表示方式」(⇒ 51 ページ)を「モード1」に設定すると、画面に情報を多く表示できるようになります。

デジタル放送の番組表の取得について

- ・ 番組表は、チャンネルを選んだ状態で青ボタンを押すと取得できます。ただし、地上デジタル放送の番組表は、各チャンネルから取得する必要があります。
- ・ 番組表を取得しているときは、一時的に音声は停止します。
- ・ 検索画面を表示したり、番組表の表示を終了したときは、番組表の取得は停止します。
- ・ 地上デジタル放送の番組表は、「番組表取得」の設定で、電源待機中に自動で取得することもできます。(⇒ 50 ページ)

はじめて
お読みください

テレビを見る
便利な使いかた

ファミリンク

ビデオ・オーディオ・
パソコンをつなぐ

USBハードディスク
をつないで録る・見る

インターネット
ホームネットワーク

設置・接続・
受信設定

故障かな？
エラーメッセージ

お役立ち情報
(仕様や索引)

English
Guide

番組表で番組を選ぶ

- 番組表を表示して、選局してみましょう。



◆おしらせ◆

放送中の他の番組（裏番組）を調べることができます。

- 操作のしかたは、「ホームメニューから番組を選ぶ」(⇒ 32 ページ) をご覧ください。

1

番組表
を押す

番組表を表示する

- 放送切換ボタンやテレビ / データ / ポータルボタンで、放送の種類（番組表の表示内容）を変更できます。

モード 1 の画面例

(放送局名の表示は変更になることがあります。)



- 番組表の表示方式を切り換えることができます。(⇒ 51 ページ)

2

決定
で選ぶ

見たい番組を選ぶ

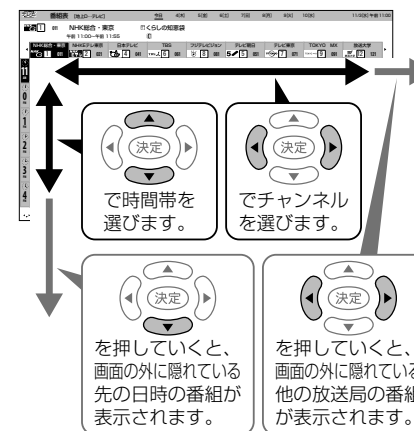

- 現在の時間帯より前の番組表は表示できません。

番組内容が表示されていないチャンネルがあるときは

- 上下左右カーソルボタンで番組内容が表示されていないチャンネルを選び、青ボタンを押してください。音声が一時的に停止し、番組表が更新されます。

3

決定
を押す

決定する

- 放送中の番組を選んだときは、選んだ番組が選局されます。
- 放送予定の番組を選んだときは、予約選択画面になります。(予約については⇒ 106、137 ページをご覧ください。)

- 番組表を閉じるときは、**番組表** を押して閉じます。

番組内容の紹介 (番組情報) を見る

1

番組表を表示する

- 表示のしかた⇒ 44 ページ

番組表
を押す

2

内容を確認したい番組を 選ぶ

決定
で選ぶ

3

番組情報を見る

- 番組情報が表示されます。

番組情報
を押す

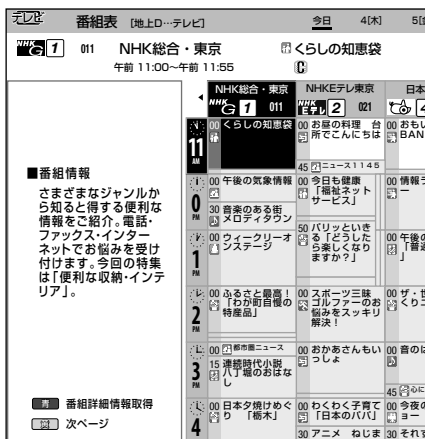

- 番組情報案内に従って、カラーボタン、テレビ/データ/ポータルボタン、カーソルボタンを使い、希望する情報を選択します。

視聴中の番組の情報を見るには

- ホームを押してホームメニューを表示させると、画面下部に視聴中の番組情報が表示されます。(番組表を表示する必要はありません。)

番組情報を更新するときは

- 上下左右カーソルボタンで番組を選び、青ボタンを押します。音声が一時的に停止し、番組情報が更新されます。

日時に番組を探す

1

番組表を表示する

- 表示のしかた⇒ 44 ページ

番組表
を押す

2

日時検索の画面を表示する

緑
を押す

3

時間帯を選ぶ

- 緑ボタンと黄ボタンで日にちを変更できます。

決定
で選ぶ
決定
を押す

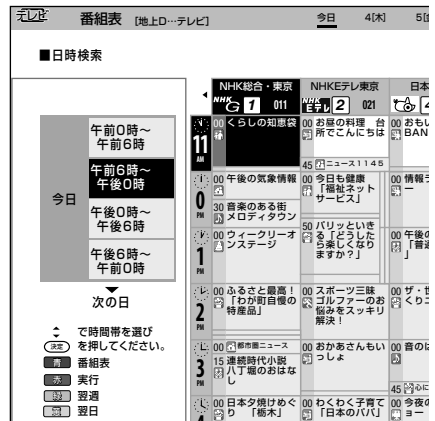

4

見たい番組を選ぶ

- 放送中の番組を選んだときは、選んだ番組が選局されます。
- 放送予定の番組を選んだときは、予約選択画面になります。(予約については⇒ 106、137 ページをご覧ください。)

決定
で選ぶ
決定
を押す

はじめて
お読みください

テレビを見る
便利な使いかた

ファミリンク

ビデオ・オーディオ・
パソコンをつなぐ

USBハードディスク
をつないで録る・見る

インターネット
ホームネットワーク

設置・接続・
受信設定

故障かな？
エラーメッセージ

お役立ち情報
(仕様や索引)

English
Guide

ジャンルとキーワードを組み合わせて番組を探す(見つかる検索)

- 番組の特徴・ジャンル・キーワードを組み合わせて、より詳細な条件に当てはまる番組を検索できます。
- 工場出荷時は、検索条件が設定されていません。見つかる検索を初めてお使いになるときは、まず検索条件設定をする必要があります。検索条件は、変更できます。

検索条件を設定する

1

番組表を表示して、
検索画面を表示する

番組表
を押す
赤
を押す

2

「見つかる検索」を選ぶ

で選び
赤
を押す



3

「(未設定)」を選ぶ

で選び
赤
を押す

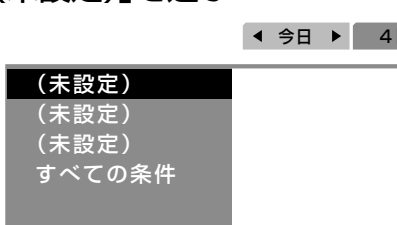

4

検索条件を設定する

で選び
決定
を押す

- 「特徴検索」または「組み合わせ」を選び、検索条件を設定します。
- 「特徴検索」を選んだときは、あらかじめ用意された特徴の中から検索条件を選び、設定します。(設定後、手順 6 へ進む)
- 「組み合わせ」を選んだときは、ジャンル、キーワード(文字入力⇒ 92 ページ)、番組記号を組み合わせ、検索条件を設定します。(設定後、手順 5 へ進む)

5

「次へ」を選ぶ

決定
で選び
決定
を押す

検索条件を選んで変更するときは

- 手順 3 の画面で変更したい検索条件を選び、赤を押します。次に、「変更する」を選んで決定します。

検索条件を選んで消去するときは

- 手順 3 の画面で消去したい検索条件を選び、赤を押します。次に、「消去する」を選んで決定します。

6

手順4で設定した検索条件
により見つかった番組を、番組表
の中で強調したり、自動通知
したりするかを設定する

決定
で選び
決定
を押す

- 曜日とチャンネルを指定して、設定します。

7

「設定終了」を選ぶ

決定
で選び
決定
を押す

◇ おしらせ ◇

- 自動通知は、番組開始前や本機の電源を入れたときに、視聴している画面内に AQUOS からのお知らせとして表示されます。
- 「起動チャンネル設定」(⇒ 53 ページ)を「常連番組」に設定して本機の電源を入れたときや、録画中のときは、自動通知が表示されない場合があります。

検索条件を指定して検索する

1

前ページの手順1～手順2を行う

2

検索条件を選ぶ

- 上下カーソルボタンで検索条件を、左右カーソルボタンで日にちを選ぶと、検索された番組が表示されます。



で選ぶ

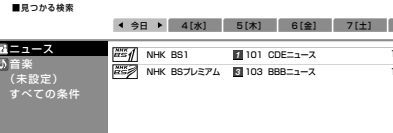

3

決定
を押す

4



で選ぶ
決定
を押す

決定する

- カーソルが番組に移動し、番組を選ぶようになります。

番組を選ぶ



- 放送中の番組を選んだときは、選んだ番組が選局されます。
- 放送予定の番組を選んだときは、予約選択画面になります。
- 番組表**で検索を終了します。

ジャンルから 番組を探す

1

番組表を表示して、検索画面を表示する



を押す

2

「ジャンル検索」を選ぶ



で選ぶ

赤



を押す



3



で選ぶ

見たいジャンルと日にちを選ぶ

ジャンル検索の画面例
選択している日にち



ジャンル 番組

- 上下カーソルボタンでジャンルを、左右カーソルボタンで日にちを選ぶと、検索された番組が表示されます。
- 「おすすめ」を選ぶと、過去の視聴履歴をもとにあなたへのおすすめ番組を検索します。

4

決定
を押す

5



で選ぶ
決定
を押す

決定する

- カーソルが番組に移動し、番組を選ぶようになります。

番組を選ぶ

- 放送中の番組を選んだときは、選んだ番組が選局されます。
- 放送予定の番組を選んだときは、予約選択画面になります。
- 番組表**で検索を終了します。

はじめに
お読みください

テレビを見る
便利な使い方

ファミリーリンク

ビデオ・オーディオ
パソコンをつなぐ

USBハードディスク
をつないで録る・見る

インターネット
ホームネットワーク

設置・接続
受信設定

故障かな？
エラーメッセージ

お役立ち情報
(仕様や索引)

English
Guide

検索条件を指定して番組を探す（特徴検索）

- 検索条件を選択し、その条件に当てはまる番組を検索できます。
- 工場出荷時は、検索条件が設定されていません。特徴検索を初めてお使いになるときは、まず検索条件設定をする必要があります。
- 検索条件設定で検索条件を変えられます。

検索条件を設定する

1 番組表を表示して、検索画面を表示する

番組表を押す
赤を押す

2 「番組詳細検索」を選ぶ

決定で選ぶ
赤を押す

3 「検索条件設定」を選ぶ

決定で選ぶ
決定を押す

4 検索条件を選ぶ

決定で選ぶ
決定を押す

検索条件を選んで変更するときは

- 手順 3 の画面で変更したい検索条件を選び、赤を押します。次に、「変更する」を選んで決定します。

検索条件を選んで消去するときは

- 手順 3 の画面で消去したい検索条件を選び、赤を押します。次に、「消去する」を選んで決定します。

検索条件をすべて消去するときは

- 手順 3 の画面で「全消去」を選び、決定します。次に、「する」を選んで決定します。

検索条件を指定して検索する

1 左記の手順1～手順2を行う

2 検索条件と日にちを選ぶ

- 上下カーソルボタンで検索条件を、左右カーソルボタンで日にちを選ぶと、検索された番組が表示されます。

特徴検索	放送局	放送日時	番組名	回数
検索条件設定 全消去	NHK BS1	101	CDEニュース	1
ニュース(25分以上)	NHK BSプレミアム	103	B88ニュース	1
天気予報(15分以内)				
経済ニュース				
(未設定)				
(未設定)				

3 決定する

- カーソルが番組に移動し、番組を選べるようになります。

4 番組を選ぶ

- 放送中の番組を選んだときは、選んだ番組が選局されます。
- 放送予定の番組を選んだときは、予約選択画面になります。
- 番組表で検索を終了します。

キーワードで番組を探す (キーワード検索)

- キーワードを入力し、キーワードを含む番組を検索できます。
- 工場出荷時は、キーワードが設定されていません。キーワード検索を初めてお使いになるときは、まずキーワード設定をする必要があります。
- キーワード設定でキーワードを変えられます。

キーワードを設定する

1

番組表を表示して、
検索画面を表示する

番組表
を押し
赤
を押し

2

「番組詳細検索」を選ぶ

決定
で選び
赤
を押し

3

「キーワード設定」を選ぶ

決定
で選び
決定
を押し

4

キーワードを入力する

- ソフトウェアキーボード (⇒ 92 ページ) を使って、キーワードを入力します。入力が終わったら **黄** を押しします。
- 全角 20 文字まで入力できます。(半角文字は入力できません。)
- 5 つまで追加できます。5 つを超えた場合、古いものから削除されます。

キーワードを選んで変更するときは

- 手順 3 の画面で変更したいキーワードを選び、**赤** を押しします。次に、「変更する」を選んで決定します。

キーワードを選んで消去するときは

- 手順 3 の画面で消去したいキーワードを選び、**赤** を押しします。次に、「消去する」を選んで決定します。

キーワードをすべて消去するときは

- 手順 3 の画面で「全消去」を選び、決定します。次に、「する」を選んで決定します。

キーワードを指定して検索する

1

左記の手順 1～手順 2 を行う

2

キーワードと日にちを選ぶ

- 上下カーソルボタンでキーワードを、左右カーソルボタンで日にちを選ぶと、検索された番組が表示されます。

決定
で選ぶ

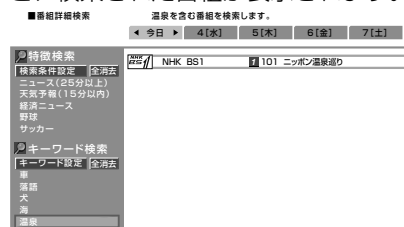

3

決定する

- カーソルが番組に移動し、番組を選べるようになります。

決定
を押し

4

番組を選ぶ

- 放送中の番組を選んだときは、選んだ番組が選局されます。
- 放送予定の番組を選んだときは、予約選択画面になります。
- **番組表** で検索を終了します。

決定
で選び
決定
を押し

キーワード検索で、ひらがなとカタカナの区別をしたくないときは

- ホームメニューから「設定」－「**機** (機能切換)」－「番組表設定」－「検索設定」－「しない」を選びます。

地上デジタル放送の番組表をスムーズに表示させる

- 地上デジタル放送の番組表を、電源待機中に自動取得できます。自動取得しておく、番組表の表示がスムーズになります。

1

ホームメニューを表示して、「設定」-「機能切換」-「番組表設定」を選ぶ



選びかたは、26～30ページをご覧ください。



2

「番組表取得」を選ぶ

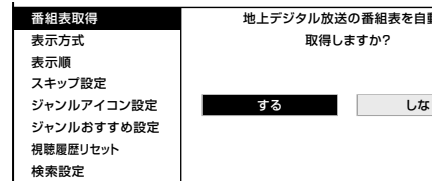

3

「する」を選ぶ

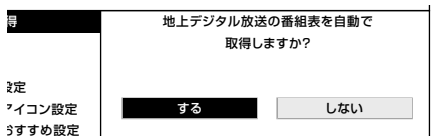

- 操作を終了する場合は、ホームボタンを押します。

◆おしらせ◆

番組表取得を「する」に設定した場合は

- リモコンで電源を切っても、電源が切れるまでにしばらく時間がかかることがあります（本機が放送局の番組情報を取得しているためです。）
- 「電源スイッチ設定」(⇒ 38 ページ) が「モード2」になっている場合、本体の電源スイッチで電源を切ったときは、自動取得できません。

番組表のジャンルアイコンの色を変える

- 番組表のジャンルを示すアイコン (⇒ 43 ページ) の色をお好みにより選択できます。

1

ホームメニューを表示して、「設定」-「機能切換」-「番組表設定」を選ぶ



選びかたは、26～30ページをご覧ください。



2

「ジャンルアイコン設定」を選ぶ

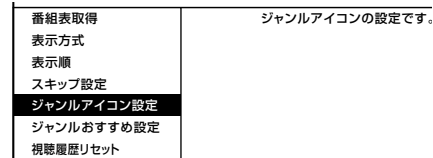

3

ジャンル名を選ぶ

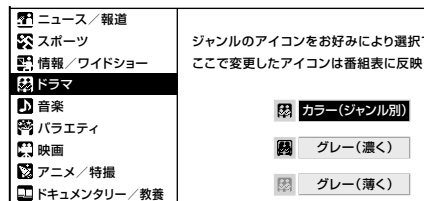

4

「カラー(ジャンル別)」「グレー(濃く)」「グレー(薄く)」のいずれかを選ぶ

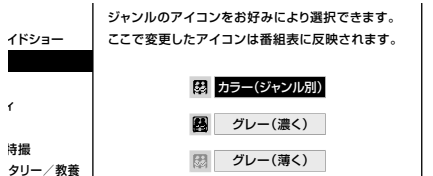

- 操作を終了する場合は、ホームボタンを押します。

番組表の並べかたや表示範囲を変える（表示方式）

- 番組表に一度に表示できる範囲の設定ができます。



ホームメニューを表示して、「設定」-「（機能切換）」-「番組表設定」を選ぶ

選びかたは、26～30ページをご覧ください。
▼ ホームメニューの画面例



「表示方式」を選ぶ

番組表取得	番組表に一度に表示できる範囲を選択
表示方式	
表示順	
スキップ設定	
ジャンルアイコン設定	
ジャンルおすすめ設定	
視聴履歴リセット	
検索設定	

モード1

多くの放送局を表示します。サブチャンネルは表示しません。

モード2

同じ放送局のサブチャンネルも表示します。

3



「モード1」または「モード2」を選ぶ

番組表に一度に表示できる範囲を選択できます。

モード1	モード2
多くの放送局を表示します。サブチャンネルは表示しません。	同じ放送局のサブチャンネルも表示します。

項目	内容
モード1	多くの放送局を表示します。*
モード2	同じ放送局のサブチャンネルも表示します。

※文字サイズの設定が「大きな文字」のときは、表示できるチャンネル数が少なくなります。
 ・操作を終了する場合は、ホームボタンを押します。

- ◇おしらせ◇
- 文字サイズ（⇒84ページ）を「大きな文字」にしている場合は、「モード2」は選べません。
 - 手順2で「表示順」を選ぶと、番組表に表示されるチャンネルの順番を設定できます。
 モード1：放送局推奨の並び順になります。
 モード2：チャンネル番号順になります。

番組表「モード1」の画面例

- 多くのチャンネルを表示できます。

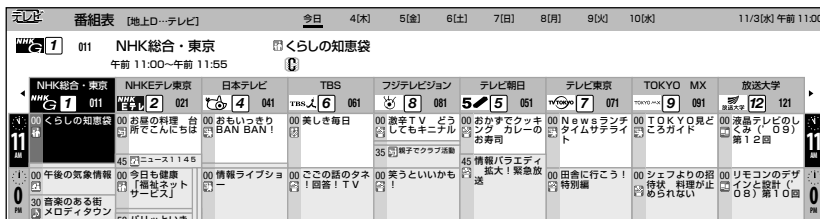

番組表「モード2」の画面例

- サブチャンネルを表示できます。

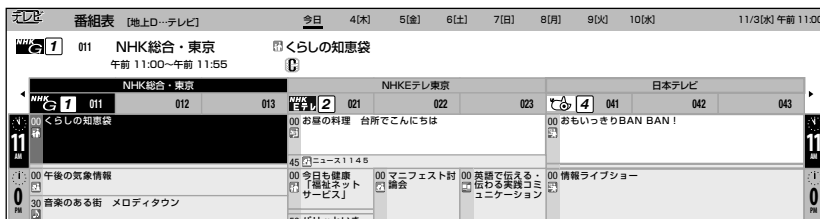

はじめに
お読みください

テレビを見る
便利な使いかた

ファミリーリンク

ビデオ・オーディオ
パソコンをつなぐ

USBハードディスク
をつないで録る・見る

インターネット
ホームネットワーク

設置・接続・
受信設定

故障かな？
エラーメッセージ

お役立ち情報
（仕様や索引）

English
Guide

常連番組機能で番組を見る (デジタル放送のみ)

- 常連番組機能は、いつも見ている番組（デジタル放送の番組）が手軽に見られる便利な機能です。本機を使い込むうちに、その曜日時刻にいつも見ている番組をすぐに選局できるようになります。

◆ 重要 ◆

- 常連番組機能は、デジタル放送に対応する機能です。
- 本機をご購入いただいて初めてお使いになる場合など視聴履歴がないときは、常連番組機能が正しく動作しません。

◇ お知らせ ◇

- 曜日と時間帯ごとによく見ていた番組（ジャンル）が常連番組の候補になります。
- 常連番組は、その時間帯に放送されている番組の中から選ばれます。



常連番組ボタンで 常連番組を選局する

- リモコンの常連番組ボタンを押して、常連番組を選局できます。

1 常連番組を選局する

- その時刻の常連番組（デジタル放送）が視聴できます。

常連番組視聴中にチャンネルサインを表示すると、常連番組アイコンが表示されます。

地上D
BS
CS
の
いずれか
を押して
常連番組
を押す

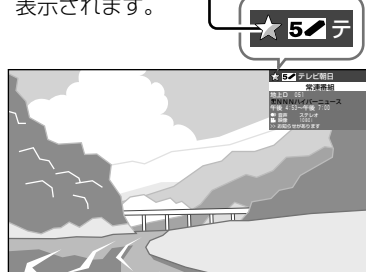

◇ お知らせ ◇

- 常連番組の視聴中に番組表を表示すると、常連番組の番組欄を含んだ番組表が表示されます。
- 常連番組の視聴中に常連番組ボタン以外の選局操作をすると、通常の視聴に戻ります。

常連番組の番組情報を見たいときは

- 常連番組の視聴中に番組情報ボタンを押します。

本機の電源を入れると常連番組が自動で選局されるように設定する

- ホームメニューから「設定」－「（視聴準備）」－「起動チャンネル設定」で設定します。

項目	内容
通常	電源を切った時のチャンネルを表示します。
常連番組	常連番組を表示します。

◇おしらせ◇

- 起動チャンネル設定を「常連番組」に設定している場合は、本機の電源を入れると、前回電源を切る直前に見ていたチャンネルが映り、その後に常連番組に切り換わります。
- 常連番組に切り換わる前に選局ボタンまたはホームボタンを押すと、常連番組への切り換えは解除されます。
- 起動チャンネル設定を「常連番組」に設定していても、おはようタイマー、視聴予約、録画予約時は、常連番組に切り換わりません。
- 録画中のときは、起動チャンネル設定に関わらず、本機の電源を入れると録画しているチャンネルが選局されます。
- 予約の準備中や実行中（⇒ **97**、**106**～**107**、**137**～**138** ページ）は、「起動チャンネル設定」の設定内容どおりに動作しない場合があります。
- 電源コードを抜いたときには、視聴履歴の情報が記録されないことがあります。
- より正しく動作させるためには、番組表取得（⇒ **50** ページ）を「する」に設定して、リモコンで電源を切ることをおすすめします。

常連番組の視聴履歴を消したいときは

- ホームメニューから「設定」－「（機能切換）」－「番組表設定」－「視聴履歴リセット」－「する」を選びます。

番組表で常連番組を選局する

- デジタル放送の番組表から、常連番組を選べます。

1

デジタル放送を選ぶ

- 地上D** **BS** **CS** のいずれかを押します。

2

通常の番組表を表示する

 を押す



3

 を押す

常連番組の番組欄を表示する

- 番組表の中に、一つのチャンネルのように常連番組が表示されます。



濃い灰色表示は、常連番組としての優先順位が低い番組のため、その放送時間内でも優先順位の高い番組が始まると切り換わります。

4

 で選び
 を押す

常連番組の番組欄から、常連番組を選ぶ

- 放送中の番組を選ぶと、視聴できます。
- 放送予定の番組を選ぶと、予約選択画面になります。（予約については⇒ **106**、**137** ページをご覧ください。）
- 通常の番組表に戻りたいときは、常連番組ボタン／青ボタン／戻るボタンのいずれかを押して戻ります。
- 番組表ボタンまたは終了ボタンを押すと、通常の視聴に戻ります。

2つの画面を表示して見る



2画面で見る

- 本機は2つの異なる映像を同時に表示できます。

1

2画面
を押す

2画面メニューを表示する

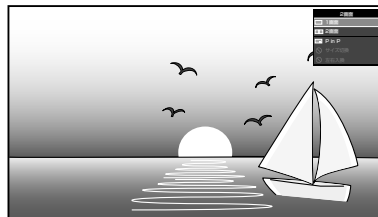

2

で選び
決定
を押す

表示のしかたを選ぶ



- 2画面表示になります。
- 「サイズ切換」、「左右入換」は、2画面表示のときに選べます。

「2画面」を選んだときの表示例

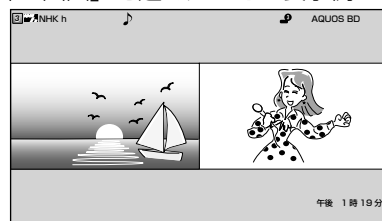

- 2画面のとき、「♪」マークのある操作画面は、チャンネルや入力の切り換え、音量調整ができます。

◇おしらせ◇

- 2画面表示しているとき、次の操作はできません。
 - ホームメニューの表示
 - 番組表の表示
 - 画面サイズの切り換え (⇒ 66 ページ)
 - AV ポジションの切り換え
 - 画面の静止
- 2画面機能を入/切すると、まれに映像が一瞬途切れた状態になることがあります。
- ハイビジョンの映像 (1080i、720p、1080p) を2画面にしたときは16:9表示になります。
- 2画面表示中に視聴予約が開始されたときは、1画面に戻ります。

2 画面表示の種類

① 1画面

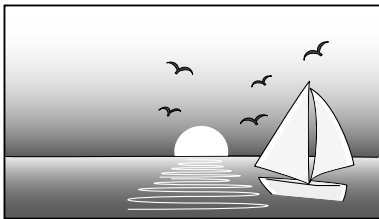

② 2画面

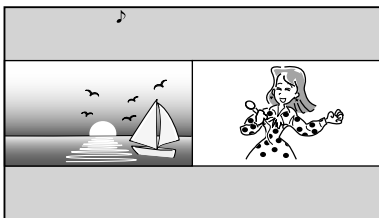

③ PinP

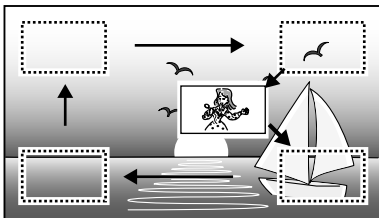

- ②のときは、「左右入換」を選ぶと左右の画面が入れ換わります。
- ③ PinPのときは、上下左右のカーソルで子画面の位置を移動できます。決定ボタンで、上図のように子画面が移動します。
- ③のときは、「左右入換」を選ぶと大きく表示されている画面と小画面が入れ換わります。

◇おしらせ◇

- 「左右入換」をした場合、「♪」マークは入れ換わりません。操作画面(⇒56ページ)は入れ換わりません。
- 複数の映像/音声のあるデジタル放送を大小2画面、PinP表示しているときに左右の画面を入れかえると、映像/音声はそれぞれ映像1/音声1に戻ります。(「♪」マークのついてる側の音声が出力されます。)
- PinPのとき、子画面にデジタル放送の字幕放送を選局しても字幕は表示されません。
- 決定ボタンによる子画面の移動は、場合によっては、四隅のみの移動になります。

画面のサイズを変える

1



2画面またはPinP表示にする

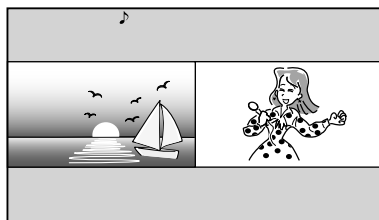

2



2画面メニュー中の「サイズ切換」を選択する

3



画面のサイズを変える

2画面にしている場合

- 右カーソルボタンで、左側画面のサイズを大きくできます。戻すときは左カーソルを使います。

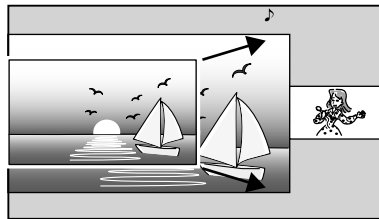

PinPにしている場合

- 左右カーソルボタンで画面のサイズが変化します。

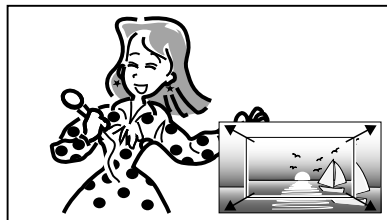

- 操作を終了する場合は、決定ボタンを押します。
- 1画面に戻すには、終了ボタンを押します。

2画面のうち 操作する画面を選ぶ

1

操作切換

 を押す

2画面表示中に操作画面を 切り換える

- 操作切換ボタンを押すたびに、「♪」マークが左／右に移動して、操作画面が切り換わります。

2画面の表示例

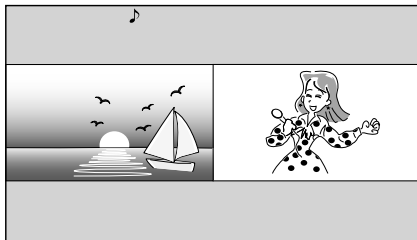

2

+
音量
-
を押す

「♪」マークのある操作画面 の音量を調整するには

- 音量ボタンを押して音量を調整します。

地上D
BS
CS
の
いずれか
を押す

選局するには

- 放送切換ボタンを押して放送を選びます。
- 操作画面の番組は、数字ボタン（チャンネルボタン）または選局（ハ順／V逆）ボタンで選局できます。
- 入力切換ボタンを押すたびに、操作画面の入力が切り換わります。

終了

 を押す

1画面に戻すには

- 「♪」マークのある画面が1画面表示されます。
- 右画面は、最後に右画面で選局していたチャンネルまたは外部入力が保持されます。

2画面表示ができる組み合わせ

- 2画面機能で表示できる画面は、画面の左右、放送や入力によって異なります。（地上D＝地上デジタル）

		右画面（小画面）			
		地上D	BS/CS	外部入力	USB-HDD再生
左画面 (大画面)	地上D	×	×	○	×
	BS/CS	×	×	○	×
	外部入力	○	○	×	○
	USB-HDD再生	×	×	○	×

- ホームネットワーク、インターネットサービスのうち、アクティバ ビデオ/アクティバ ビデオ・フルなど2画面表示ができないサービスがあります。
- テレビとインターネットを同時に表示することもできます。（⇒ 175 ページ）

◇おしらせ◇

- PinPのときは一部のボタンは操作できません。
- テレビを営利目的または公衆に視聴させることを目的として、喫茶店、ホテル等にて、2画面機能を利用して表示を行うと、著作権法上で保護されている著作権者の権利を侵害するおそれがありますので、ご注意ください。
- 2画面表示しているとき、表示される放送番組/接続機器の解像度により、映像補正の関係で、右側の画面やPinP子画面の映像がちらつく場合がありますが、故障ではありません。ちらつきが気になる場合は、全画面でご視聴いただくか、左右入換操作（⇒ 54～55 ページ）により、左側画面でご視聴いただくことをおすすめします。

音声・映像・字幕を切り換える

地上アナログ放送で 二重音声放送 (二ヶ国語、主音声+副音声、ステレオ) の音声切り換える

- 二重音声放送やステレオ放送の番組をご覧のとき、音声切り換えて楽しめます。

◇おしらせ◇

- 一部の地域を除き、地上アナログ放送は2011年7月24日に終了しました。

音声の見分けかた

- 二重音声放送やステレオ放送、モノラル放送は、テレビ画面のチャンネルサインの色で区別することができます。

▼テレビ画面のチャンネルサイン

二重音声放送
のとき



ステレオ放送
のとき



モノラル放送
のとき

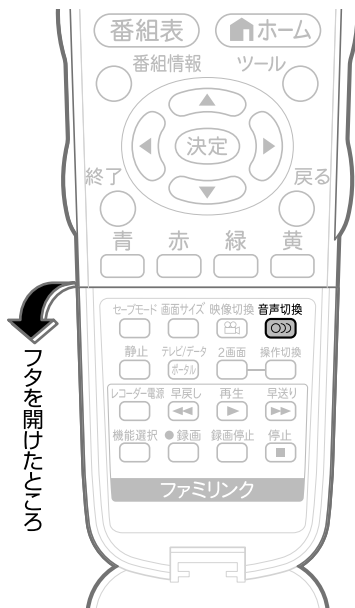

フタを開けたところ

二重音声放送の音声切り換える

- ニュースや洋画などの二ヶ国語放送で、吹き替えの日本語（主音声）と英語などの外国語（副音声）の2種類の音声を楽しめます。

音声切換
を押す

好みの音声を選ぶ

- ボタンを押すたびに、次のように切り換わります。

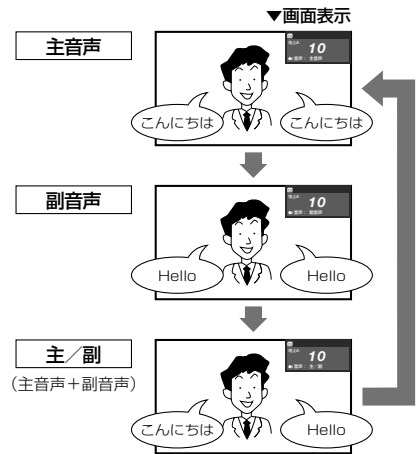

音声をモノラルで聞きたいときは

- ステレオ放送のときは、自動的にステレオ音声になります。
- 音声切換ボタンを押すと、「モノラル」になります。ステレオ放送を受信してもモノラル音声になります。テレビ画面右上のチャンネルサインに「モノラル」と表示されます。ステレオ音声で聞くときは、再度音声切換ボタンを押してステレオ音声に切り換えてください。

◇おしらせ◇

- 雑音が多いときは、音声切換ボタンで「モノラル」にすると雑音が減って聞きやすくなります。

はじめに
お読みください

テレビを見る
便利な使い方

ファミリーリンク

ビデオ・オーディオ・
パソコンをつなぐ

USBハードディスク
をつないで録る・見る

インターネット
ホームネットワーク

設置・接続・
受信設定

故障かな？
エラーメッセージ

お役立ち情報
(仕様や索引)

English
Guide

デジタル放送で 映像・音声・字幕を 切り換える

- 複数の映像（最大4つ）または音声（最大8つ）がある番組をご覧のとき、映像および音声を切り換えて楽しめます。
- 字幕のある番組をご覧のとき、字幕を表示できます。複数の字幕がある番組の場合は、字幕を切り換えて楽しめます。

▼テレビ画面のチャンネルサイン

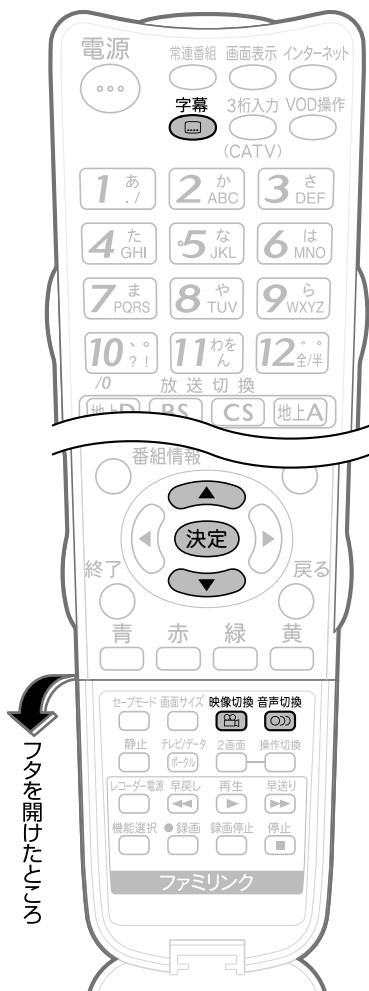

複数の映像を楽しむ

映像切換
を押す

映像を切り換える

- ボタンを押すたびに映像*が切り換わり、テレビ画面右上のチャンネルサインに映像表示が出ます。
- ※ 番組によって映像の数は異なります。

複数の音声を切り換える

音声切換
を押す

音声を切り換える

- ボタンを押すたびに音声が切り換わり、テレビ画面右上のチャンネルサインに音声表示が出ます。
- デジタル放送は「モノラル」への切り換えができません。

マルチ音声番組のとき

→ 音声1 → 音声2~8*

※ 番組によって、音声の数は異なります。

二重音声番組のとき

→ 主 → 副
主/副 ←

◇おしらせ◇

- マルチ音声番組を受信したときは、前回の選択にかかわらず、「音声1」が選択されます。
- 二重音声番組を受信したときは、前回選択されていた音声を選択されます。
- 二重音声やマルチ音声（ステレオ二重音声）のときの言語表記は、放送からの情報による表示であり、必ずしも表記どおりでないことがあります。

字幕を表示する/ 複数の字幕を切り換える

1 字幕メニューを表示する

- 画面右上に字幕メニューが表示されます。

字幕
を押す

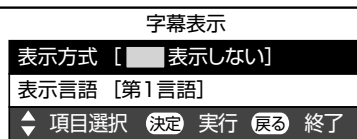

◆字幕の表示方式を変えたいとき

2 「表示方式」を選ぶ

字幕表示	
表示方式 [<input type="checkbox"/> 表示しない]	
表示言語 [第1言語]	
◀ 項目選択 決定 実行 戻る 終了	

で選び
決定
を押す

3 表示させたい字幕の種類を選ぶ

字幕表示	
表示方式 [<input type="checkbox"/> 表示しない]	
表示方式	<input type="checkbox"/> オンスクリーン
	<input type="checkbox"/> アウトスクリーン字幕上
	<input type="checkbox"/> アウトスクリーン字幕下
表示言語 [第1言語]	
◀ 項目選択 戻る 前画面	

で選び
決定
を押す

◆字幕の表示言語を変えたいとき

2 「表示言語」を選ぶ

字幕表示	
表示方式 [<input type="checkbox"/> 表示しない]	
表示言語 [第1言語]	
▶ 項目選択 決定 実行 戻る 終了	

で選び
決定
を押す

3 表示させたい言語を選ぶ

字幕表示	
表示方式 [<input type="checkbox"/> 表示しない]	
表示言語	第1言語
	第2言語
▶ 項目選択 戻る 前画面	

• 字幕が1種類しかない場合は、「第2言語」(副)に設定しても「第1言語」(主)の字幕が表示されます。

「表示方式」の設定について

- 「アウトスクリーン字幕上」または「アウトスクリーン字幕下」に設定している場合は、字幕放送でない番組に放送局から字幕情報が送られてくると、自動的に映像が縮小される場合があります。
- 「アウトスクリーン字幕上」または「アウトスクリーン字幕下」の場合でも、放送で送られる字幕の行数によっては、映像の上に字幕がかかることがあります。

工場出荷時の設定

表示しない

- 字幕放送でも、字幕を表示しません。



字幕非表示

字幕表示の種類

オンスクリーン

- 字幕放送では、映像に重なって字幕が表示されます。



字幕放送のとき



字幕放送ではないとき

アウトスクリーン字幕上

- 字幕放送では、自動的に映像が縮小され、映像の上側に字幕が表示されます。
- 放送によっては、字幕が映像と重なることがあります。



字幕放送のとき



字幕放送ではないとき

アウトスクリーン字幕下

- 字幕放送では、自動的に映像が縮小され、映像の下側に字幕が表示されます。
- 放送によっては、字幕が映像と重なることがあります。



字幕放送のとき



字幕放送ではないとき

おはようタイマー・おやすみタイマーで電源を入／切する

時計を合わせる

- 画面に現在の正しい時刻を表示したり、おはようタイマー・おやすみタイマー機能を使うには、本機の内蔵時計が正しく合っている必要があります。
- デジタル放送が受信できないなど、内蔵時計の時刻が自動設定されない場合には、「時刻設定」で合わせてください。

自動時刻設定機能について

- デジタル放送を受信している場合やインターネットに接続している場合は、自動的に時刻が設定されます。
- デジタル放送が受信できないなど、自動設定されないときは、「時刻が設定されていません。」と表示されます。この場合は、右記の手動設定を行ってください。

手動で時刻を設定する

- ホームメニューから「設定」－「（視聴準備）」－「各種設定」－「時計設定」－「時刻設定」で設定します。

(例) 2011年11月30日 午前10時30分に合わせる

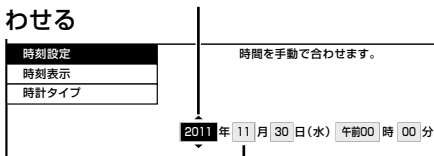
- 上下カーソルボタンで「2011」年に合わせる

時刻設定
時刻表示
時計タイプ
時間を手動で合わせます。
2011年 11月 30日(水) 午前00時 00分
- 右カーソルボタンを押す
- 上下カーソルボタンで「11」月に合わせる
- 右カーソルボタンを押す
- 同じようにして「日」「時」「分」を合わせる
- 決定ボタンを押す

◇おしらせ◇

- 時刻が自動設定されている場合、「時刻設定」は選べません。
- 設定できる時刻は12時間表示です。
- 設定できる日付は、2035年12月31日までです。
- 画面表示ボタンを押すと、現在時刻が確認できます。
- 電源プラグをコンセントから抜いたり停電が起きた場合、時刻情報は消去されます。この場合は、時刻設定をやり直してください。

おやすみタイマーの設定項目

項目	内容
おやすみタイマー	・ タイマーの設定／解除を選択します。
時刻(時)	・ タイマーで電源を切りたい時刻(時)を設定します。
時刻(分)	・ タイマーで電源を切りたい時刻(分)を設定します。
モード	通常 ・ 毎日同じ設定時刻に電源を切ります。
	サンセット ・ 設定時刻の10分前から徐々に画面を暗くし、音量を下げ*、設定時刻に電源を切ります。
表示設定	アイコン＋文字 ・ 画面にアイコンと残り時間を表示します。
	文字のみ ・ 画面に残り時間を表示します。

* 何らかの操作をすると、画面の明るさ・音量は元に戻りますが、設定時刻に電源は切れます。

時間を指定して電源を切る (おやすみタイマー)

- 指定した時刻に、自動的に電源が切れるように設定できます。



ホームメニューを表示して、「設定」-「 (機能切換)」-「おやすみタイマー」を選ぶ



「おやすみタイマー」で「設定」を選ぶ

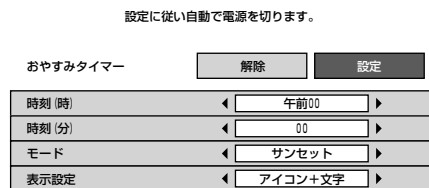

- 「解除」を選ぶと、おやすみタイマー機能が働かなくなります。



それぞれの項目を設定する

① 上下カーソルボタンで項目を選ぶ

- それぞれの項目については、「おやすみタイマーの設定項目」(⇒前ページ)をご覧ください。

② 左右カーソルボタンで項目の値を選ぶ

- 操作を終了する場合は、ホームボタンを押します。

▼ おやすみタイマー「通常」の画面例 (表示設定: 「アイコン+文字」)



- 表示設定が「アイコン+文字」の場合は、1分ごとに大きなアイコンが表示され、その後小さなアイコンが表示されます。
- 表示設定が「文字のみ」の場合は、1分ごとに残り時間が表示されます。

◇ おしらせ ◇

- 無操作オフや無信号オフ (⇒ 89 ページ) が設定されている場合は、一番早く切れるタイマーで電源が切れます。
- おやすみタイマーのモードの設定が「サンセット」の状態で、「時刻 (時)」「時刻 (分)」を 10 分以内の時刻に設定した場合、徐々に画面を暗くし、音量を下げる動作は行いません。
- おやすみタイマーとおはようタイマーを同じ時刻に設定すると、本機が電源待機中のときはおはようタイマーが作動し、本機が動作中のときはおやすみタイマーが作動します。
- テレビに全画面表示している番組表の操作中や、一部のホームメニューの操作中は、指定時刻になっても操作を優先しているため、電源が切れません。操作を終了したあとに、画面左下にアイコンや文字が表示され、電源が切れます。
- 明るさセンサー (⇒ 75 ページ) 「入」時は、明るさセンサーで設定された明るさになります。

はじめて
お読みください

テレビを見る
便利な使いかた

ファミリーリンク

ビデオ・オーディオ
パソコンをつなぐ

USBハードディスク
をつないで録る・見る

インターネット
ホームネットワーク

設置・接続
受信設定

故障かな？
エラーメッセージ

お役立ち情報
(仕様や索引)

English
Guide

目覚ましとして使うなど タイマーで電源を入れる (おはようタイマー)

- 指定した時刻に、自動的に電源が入るように設定できます。(ヘッドホンをつないでいても、本体のスピーカーから音声が出来ます。)
- おはようタイマーを設定すると、本体のTIMER(タイマー)ランプ(⇒20ページ)が緑色に点灯します。
- 異なる設定のタイマーを7種類までセットできます。

1 ホームメニューを表示して、「設定」-「 (機能切換)」-「おはようタイマー」を選ぶ

ホーム
を押して
決定
で選び
決定
を押す

選びかたは、26～30ページをご覧ください。

▼ ホームメニューの画面例



2 設定したいタイマーを選ぶ

決定
で選び
決定
を押す

設定した時間に電源を入れます。

曜日	時刻	入力	CH	音量	アラーム音	モード
毎週日曜	午前 0時00分	地上D	1	30	補時計	サンライズ
毎週日曜	午前 0時00分	地上D	1	30	電子音	サンライズ
毎週日曜	午前 0時00分	地上D	1	30	ベル	サンライズ
毎週日曜	午前 0時00分	地上D	1	30	なし	サンライズ
毎週日曜	午前 0時00分	地上D	1	30	なし	サンライズ
毎週日曜	午前 0時00分	地上D	1	30	なし	サンライズ
毎週日曜	午前 0時00分	地上D	1	30	なし	サンライズ

3 「おはようタイマー」で「設定」を選ぶ

決定
で選ぶ

設定した時間に電源を入れます。

[タイマー1]
おはようタイマー

解除 設定

曜日	毎週日曜
時刻(時)	午前00
時刻(分)	00
入力	地上D
CH	電波NHK 総合・東京
音量	20
アラーム音	なし
モード	サンライズ

- 「解除」を選ぶと、そのタイマー機能が働かなくなります。

4



それぞれの項目を設定する

- それぞれの項目については、「おはようタイマーの設定項目」(⇒次ページ)をご覧ください。

① 上下カーソルボタンで項目を選ぶ

② 左右カーソルボタンで項目の値を選ぶ

- 操作を終了する場合は、ホームボタンを押します。
- 設定したタイマーには、手順2の画面で時計マークが表示されます。

▼ おはようタイマー「サンライズ (アイコン)」の画面例

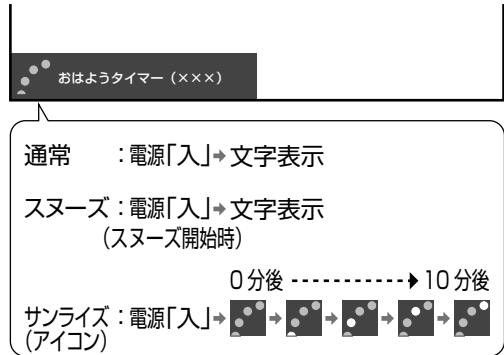

- モードが「サンライズ (アイコン)」の場合は、1分ごとに大きなアイコンとメッセージが表示され、その後小さなアイコンが表示されます。モードが「サンライズ」の場合は、1分ごとにメッセージが表示されます。
- モードを「通常」または「スヌーズ」に設定した場合は、メッセージのみが表示されます。

タイマーを設定／解除する

- 左記の手順2の画面で、タイマーの設定／解除を切り換えられます。

1 「タイマー1」～「タイマー7」のいずれかを選ぶ

2 黄を押す

- 押すたびに、選んだタイマーが「設定」(時計マーク) ⇄ 「解除」(時計マークなし) と切り換わります。
- 設定したタイマーには、左記の手順2の画面で時計マークが表示されます。

おはようタイマーの設定項目

項目	内容	
おはようタイマー	<ul style="list-style-type: none"> タイマーの設定／解除を選択します。「1 回だけ」に設定されているタイマーが動作した後は、自動的に「解除」になります。 	
曜日	<ul style="list-style-type: none"> タイマーで電源を入れたい曜日を設定します。「毎日」「月－土」「月－金」「毎週〇曜」(〇は日から土のいずれか)「1 回だけ」の中から選べます。 	
時刻 (時)	<ul style="list-style-type: none"> タイマーで電源を入れたい時刻 (時) を設定します。 	
時刻 (分)	<ul style="list-style-type: none"> タイマーで電源を入れたい時刻 (分) を設定します。 	
入力	<ul style="list-style-type: none"> タイマーで電源が入ったとき画面に表示される、放送の種類 (地上 D、BS、CS、地上 A)、入力または USB メディアを選びます。 入力 4 は、「入力 / 音声出力設定」が「入力」に設定されているときのみ選べます。 「USB メディア」を選んだときは、USB メモリーの音楽が再生されます。USB メモリーのいちばん上の階層に「GM」という名称のフォルダを一つだけ作成し、その中に MP3 ファイルを入れておくと、おはようタイマーとして再生できます。再生は、再生リストに表示される順にリピート再生されます。 	
CH	<ul style="list-style-type: none"> タイマーで電源が入ったとき画面に表示される、数字ボタン (チャンネルボタン) に割り振られた番号を選びます。USB ハードディスクで録画しているときは、録画しているチャンネルでタイマーが起動します。 	
音量	<ul style="list-style-type: none"> タイマーで電源が入ったときの音量を選びます。0 ～ 100 の範囲で選べます。 	
アラーム音	<ul style="list-style-type: none"> タイマーで電源が入ったときに鳴る音声 (なし、ベル、電子音、鳩時計) を選びます。 アラーム音の設定中に青ボタンを押すと、設定した音を試聴できます。 「ベル」「電子音」「鳩時計」は 5 分間鳴り続けます。途中で何か操作をすると、入力の音声に切り換わります。 	
モード	通常	<ul style="list-style-type: none"> 設定した時刻に、設定した音量で電源を入れます。
	サンライズ	<ul style="list-style-type: none"> 設定した時刻に電源が入り徐々に音量が大きくなり、同時に画面も徐々に明るくなり、10 分後に設定した音量で画面は最も明るくなります。
	サンライズ (アイコン)	<ul style="list-style-type: none"> 「サンライズ (アイコン)」を選ぶと、画面にアイコンが表示されます。
	スヌーズ	<ul style="list-style-type: none"> いったん電源を切っても、5 分後に再度電源が入るようにします。 音量を下げた場合でも、5 分後に元の音量に戻します。 チャンネルや入力を切り換えても、5 分後に元のチャンネルに戻します。 「解除」－「する」を選択すると、スヌーズ動作が解除されます。 「解除」－「する」を選択しないかぎり、7 回 (35 分間) スヌーズ動作を繰り返します。 スヌーズ起動中、他のタイマーは起動しません。 決定ボタンを押しただけでは、スヌーズは解除しません。「する」を選択し決定ボタンを押してください。 「電源スイッチ設定」(⇒ 38 ページ) を「モード 2」に設定して本体の電源スイッチで電源を切った場合、もしくは予約開始時にも、スヌーズ動作が解除されます。

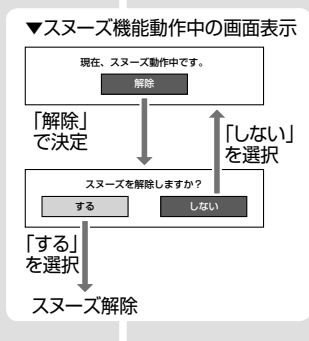

◇おしらせ◇

おはようタイマーを「設定」にすると

- ・「解除」にするまで、設定した曜日に繰り返しおはようタイマーが働きます。
- ・おはようタイマーで電源が入ってから2時間操作をしない場合は、電源が切れます。(電源が切れる5分前になると画面左下にメッセージが表示されます。)
- ・タイマー1～7は、日時の早いものが優先して作動し、同じ曜日であれば、7回別々の時間に別々のモードで作動させることができます。ただし、「おはようタイマー」が「設定」かつ「曜日」が「一回だけ」のタイマーがあるとき、他のタイマーは作動しません。
- ・タイマー1～7が同じ時間のときは、より番号が若いタイマーの設定が優先されます。
- ・「曜日」が「1回だけ」の設定で同時刻のタイマーがある場合は、タイマー番号の小さいものだけが実行されます。(他の「1回だけ」のタイマーは、「解除」になりません。)
- ・明るさセンサー(⇒75ページ)「入」時は、明るさセンサーで設定された明るさになります。

アラーム音について

- ・放送波が受信できない状態や、音声のないテレビ放送を視聴している場合、外部入力機器の電源が入っていないなど視聴できる状態でない場合は、残り時間が「00分00秒」になっても、電子音を鳴らさずに画面の表示だけでお知らせします。
- ・「デジタル音声設定」(⇒119ページ)を「ビットストリーム」に設定している場合は、デジタル音声出力(光)端子からは、アラーム音が出力されません。

おはようタイマーで外部入力を使用する場合には

- ・あらかじめ外部入力機器の電源を入れ、視聴できる状態にしておいてください。外部入力機器が視聴できる状態になっていなければ映像や音声は出ませんのでご注意ください。
- ・「USBメディア」を選んでいても、設定した時刻にUSBメモリーが接続されていない場合は、最後に見ていたテレビのチャンネルで電源が入ります。

おはようタイマーのモードが「サンライズ」または「サンライズ(アイコン)」の場合は

- ・電源が入ってしばらくは映像が出力されません。
- ・サンライズの動作中に操作すると、操作時点での明るさと音量になります。
- ・10分後に画面が最も明るくなりますが、すぐに通常使用状態に戻ります。

お出かけになるときなど、おはようタイマーで自動的に電源を入れたくない場合は

- ・「電源スイッチ設定」(⇒38ページ)を「モード2」に設定して本体の電源スイッチで電源を切るか、おはようタイマーを解除してください。

お知らせタイマーとして使う

はじめて
お読みください

テレビを見る
便利な使いかた

ファミリーリンク

ビデオ・オーディオ
パソコンをつなぐ

USBハードディスク
をつないで録る・見る

インターネット
ホームネットワーク

設置・接続
受信設定

故障かな？
エラーメッセージ

お役立ち情報
(仕様や素子)

English
Guide

1
ツール
を押して
決定
で選び
決定
を押す

「ツール」-「お知らせタイマー」 を選ぶ

選びかたは、26～30ページをご覧ください。
▼ ホームメニューの画面例

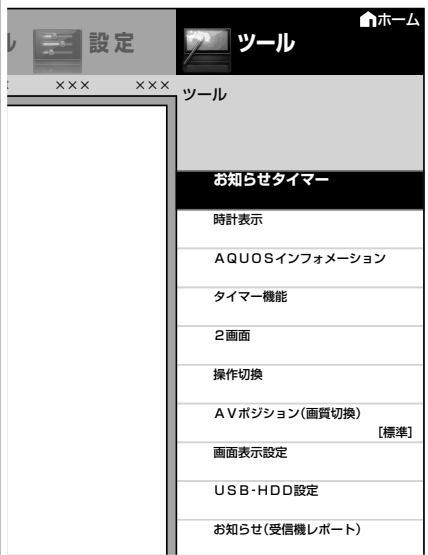

2
決定
で選び
1
決定
で入力

「分」または「秒」の欄を選び、 数字ボタンで時間を入力する

・「00分01秒」～「99分59秒」の間で設定できます。(初期値は「03分00秒」です。)



・お知らせタイマーの設定を中止したいときは、戻るボタンを押します。

3
決定
を押す

「開始」を選ぶ



- ・カウントダウンが始まります。
- ・カウントダウンを一時停止するには、「ツール」-「お知らせタイマー」を選び、緑ボタンを押します。再度緑ボタンを押すと、カウントダウンが再開します。
- ・カウントダウン実行中にタイマーを止めたいときは、カウントダウン中に「ツール」-「お知らせタイマー」を選び、「解除」を選んで決定します。
- ・残り時間が「00分00秒」になると電子音が1分間鳴り続けます。
- ・電子音を途中で止めたいときは、リモコンのボタンをいずれか押します。

◇ おしらせ ◇

- ・お知らせタイマーが「00分00秒」になったとき、同時に選局操作や視聴予約、録画予約が動作した場合は、電子音が少し遅れて鳴ることがあります。
- ・消音中や、テレビ放送・外部入力以外を視聴しているときは、残り時間が「00分00秒」になっても、電子音を鳴らさずに画面の表示だけでお知らせすることがあります。
- ・放送波が受信できない状態や、音声のないテレビ放送を視聴している場合、外部入力機器の電源が入っていないなど視聴できる状態でない場合は、残り時間が「00分00秒」になっても、電子音を鳴らさずに画面の表示だけでお知らせします。

次のようなときは、電子音が止まります。

- ・リモコンのボタンを押したとき
- ・視聴予約、録画予約が開始されたとき
- ・本機の電源を「切」にしたとき

お知らせタイマーの電子音について



- ・「デジタル音声設定」(⇒ 119ページ)を「ビットストリーム」に設定している場合は、デジタル音声出力(光)端子からは、電子音が出されません。

画面のサイズや映像、音声を調整する

映像の左右に黒帯が出たり上下幅が変わるときは

- 放送によっては、画面の両側や上下に黒帯が出る場合があります。このような黒帯を消したいときは、「画面サイズ」の変更をしてください。映像の左右幅や上下幅を変えることで、黒帯を消すことができます。
- 映像の種類 (⇒ **316** ページ) によって、選べる画面サイズは異なります。

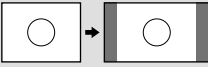
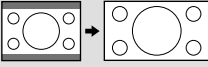
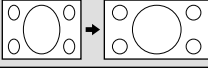
画面サイズ切替の設定項目

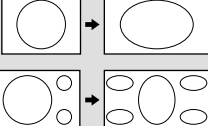
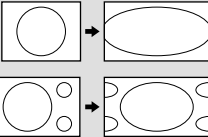
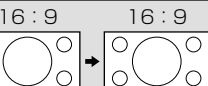
項目	内容
ノーマル 	• 通常のテレビ (4:3 サイズ) の映像をそのまま映します。
シネマ 	• シネスコまたは 16:9 サイズの映画ソフトを画面いっぱいに映します。
フル 	• 16:9 から 4:3 に圧縮された映像を元の 16:9 に戻して画面いっぱいに映します。
スマートズーム 	• 通常 4:3 映像をより自然に拡大して映します。
ワイド 4:3 	• 通常 4:3 映像を画面いっぱいに映します。 • 16:9 映像の場合はこのように映ります。
ワイド 16:9 	• 通常 4:3 映像の中央部を左右に拡大して映します。 • 通常 16:9 映像の中央部 (4:3) を画面いっぱいに映します。入力信号が 16:9 で左右に黒帯の付いている映像を画面いっぱいに映したいときに便利です。
Dot by Dot アンダースキャン 	• 入力信号どおりの映像で映します。

◆ 重要 ◆

- 元の映像の画面比率と異なる画面サイズを選択すると、本来の映像とは見えかたが変わります。
- ワイド映像でない通常 (4:3) の映像を画面サイズ切替機能を利用して画面いっぱいに表示すると、画像周辺部分が一部見えなくなったり、変形して見えます。制作者の意図を尊重したオリジナルな映像をご覧になるときは、画面サイズを「ノーマル」にしてください。
- 画面サイズ変更前の映像信号の縦横比によっては、「シネマ」に切り換っても画面の上下に黒い帯が残る場合があります。
- 市販ソフトによっては、字幕など画像の一部が欠けることがあります。このようなときは、画面サイズ切替機能で最適なサイズに切り換え、画面位置 (⇒ **次** ページ) で垂直位置を調整してください。このとき、ソフトによっては画面の端や上部にノイズや曲がりが生じることがありますが、故障ではありません。
- テレビを営利目的または公衆に視聴させることを目的として、喫茶店、ホテル等にて、画面サイズ切替機能 (オートワイド機能を含む) を利用して画面の圧縮や引き伸ばしなどを行うと、著作権法上で保護されている著作者の権利を侵害するおそれがありますので、ご注意ください。
- 画面サイズを切り換えるときに画面が乱れる場合がありますが、故障ではありません。

画面の位置がずれているときは（画面位置）

- インターネット閲覧時は設定できません。

項目	内容
水平位置	画像が右寄りまたは左寄りの状態にあるときに、左右カーソルボタンで調整します。
垂直位置	画像が上がりすぎまたは下がりすぎの状態にあるときに、左右カーソルボタンで調整します。
リセット	工場出荷時の状態に戻します。

1 画面サイズ切替メニューを表示する

画面サイズ
を押す

- ホームメニューから「設定」－「（機能切替）」－「視聴操作」を選び、「画面サイズ」を選んで表示することもできます。

2 繰り返し押し、お好みの画面サイズを選ぶ

画面サイズ
を押す

- 480i / 480p 映像の場合（地上アナログ放送、ビデオ放送など）と、1080i 映像の場合（ハイビジョン）と、1080p / 720p 映像の場合（ハイビジョン）で、選べる画面サイズは変わります。

◇おしらせ◇

- 字幕表示の「表示方式」（⇒ 59 ページ）を「アウトスクリーン字幕上」または「アウトスクリーン字幕下」にした場合、画面サイズの切り換えはできません。画面サイズを切り換えたい場合は、「表示方式」を「表示しない」または「オンスクリーン」にする必要があります。
- 1035i は、本機の画面表示（チャンネルサイン）では「1080i」と表示されます。ハイビジョン放送など、画面サイズ「フル1」でご覧になっているときに、上部にわずかな黒帯が表示される場合は、「フル2」でご覧ください。

1 ホームメニューを表示して、「設定」－「（機能切替）」－「画面表示設定」を選ぶ

ホーム
を押す
決定
で選ぶ
決定
を押す

選びかたは、26～30 ページをご覧ください。

▼ ホームメニューの画面例

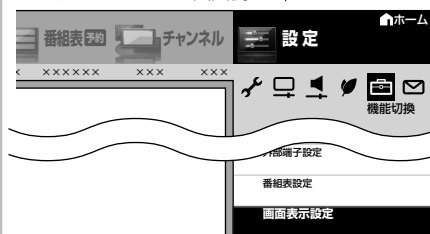

「画面位置」を選ぶ

2
決定
で選ぶ
決定
を押す

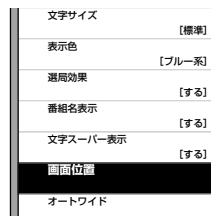

「水平位置」または「垂直位置」を選び、適切な位置に調整する

3
決定
で選ぶ

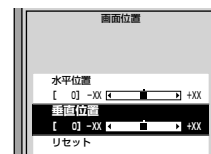

- 操作を終了する場合は、ホームボタンを押します。

映像を最適な大きさに自動で切り換える

- オリジナル映像の種類によって、映像を最適な画面サイズで表示することができます。(オートワイド機能)
- デジタル放送視聴時は選択できません。

項目	内容
映像判別	<ul style="list-style-type: none"> • 受信している地上アナログ放送や入力 1 ~ 4 から入力された映像の上下に黒い帯があるとき、画面サイズを自動的に「シネマ」(⇒ 66 ページ) にします。
D 端子識別 (入力選択が「ビデオ映像」以外の場合)	<ul style="list-style-type: none"> • 入力 4 の D 映像端子とビデオ機器との接続に使うケーブルの種類により、画面サイズの判定方法を変えます。D 端子ケーブルのときは「する」にすると自動的に最適な画面サイズになります。D-コンポーネント変換ケーブルのときは D 端子識別が動作しないので「しない」に設定します。
HDMI 識別	<ul style="list-style-type: none"> • 入力 1 ~ 3 から入力された映像に画面サイズ制御信号が含まれているとき、自動的に最適な画面サイズにします。

オートワイド機能を働かせたときの画面表示例

上下に黒い帯の入った映像の場合

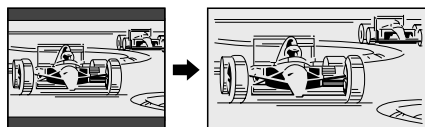

横方向に圧縮された映像(スクイーズ映像)の場合(映像判別を除く)

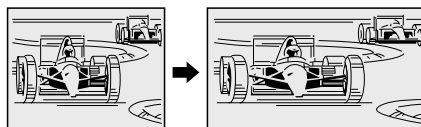

1

放送や入力を切り換える

映像判別を設定するとき

- 地上アナログ放送を選局するか、入力 1 ~ 4 に切り換えます。

HDMI 識別を設定するとき

- HDMI ケーブルをつないだ入力 1・2・3 に切り換えます。

D 端子識別を設定するとき

- D 端子ケーブルをつないだ入力 4 に切り換えます。

地上A
や
入力
切換
を
押す

2

ホームメニューを表示して、「設定」-「 (機能切換)」-「画面表示設定」を選ぶ

選びかたは、26 ~ 30 ページをご覧ください。

▼ ホームメニューの画面例



ホーム
を押す
決定
で
選び
決定
を押す

画面の大きさが頻繁に
切り換わるときは

- 地上アナログ放送を見ているときやビデオなどの外部機器を再生しているときに、画面が大きくなったり小さくなったりすることがあります。(最適な画面サイズを探すために起こる現象です。故障ではありません。) 気になる場合は、「オートワイド」の設定を「しない」にしてください。
- デジタル放送を見ているときは設定できません。

1 前ページからの手順1~3
を行う

2 設定したい項目を選ぶ

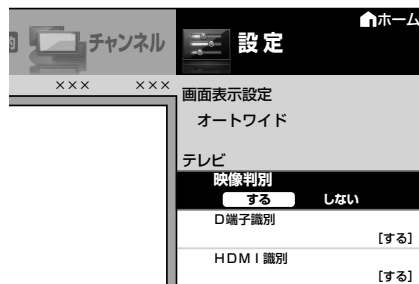

3 「しない」を選ぶ

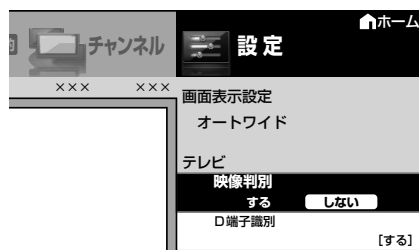

3 「オートワイド」を選ぶ

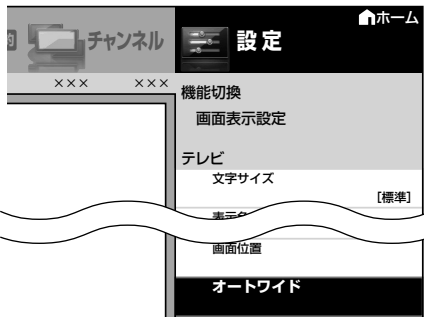

4 設定したい項目を選ぶ

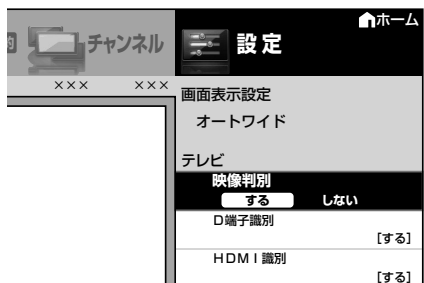

5 「する」または「しない」を選ぶ

する : 画面サイズを自動で最適化します。

しない : 画面サイズの最適化機能は働きません。

- 操作を終了する場合は、ホームボタンを押します。

◇おしらせ◇

- ビデオ機器やゲーム機などをD映像端子で接続した場合でも、機器やソフトなどによってはオートワイド機能が動かない場合があります。
- 「映像判別」は、D端子から入力された映像が480p、1080i、720p、1080pの場合は動きません。また、HDMI端子から入力された映像が、1080i、720p、1080pの場合も動きません。

3

で選び
決定
を押す

4



で選ぶ

5

で選び
決定
を押す

1

2



で選ぶ

3

で選び
決定
を押す

映画やゲームなどに適した映像・音声にする (AV ポジション)

AV ポジションの設定項目

項目	内容
ぴったりセレクト	<ul style="list-style-type: none"> • 見ている映像に応じて、ふさわしい設定を自動的にを行います。 • ぴったりセレクトの画質を、より自分好みに調整することもできます。(⇒ 72 ~ 73 ページ)
標準	<ul style="list-style-type: none"> • 映像や音声の設定がすべて標準値になります。(工場出荷時の設定です。)
映画	<ul style="list-style-type: none"> • コントラストを抑えることにより、暗い映像を見やすくします。
ゲーム	<ul style="list-style-type: none"> • テレビゲームなどの映像を、明るさを抑えて目にやさしい映像にします。 • すばやい反応を要求されるゲームやカラオケの音声が遅れて感じられる場合は、このモードでお使いください。
PC*	<ul style="list-style-type: none"> • PC 用の画面モードです。
AV メモリー	<ul style="list-style-type: none"> • 入力ごとにお好みの調整内容を記憶できます。
フォト	<ul style="list-style-type: none"> • 静止画を見やすくします。
ダイナミック	<ul style="list-style-type: none"> • くっきりと色鮮やかな映像で、スポーツ番組などを迫力あるものにします。
ダイナミック (固定)	<ul style="list-style-type: none"> • くっきりと色鮮やかな映像で、スポーツ番組などを迫力あるものにします。「ダイナミック」に比べ、より鮮明な感じの画質になります。 • この設定のときは、映像調整や音声調整ができません。

※ 「PC」は入力 1 ~ 3、入力 5 選択時に表示されます。

◇ おしらせ ◇

- AV ポジションの「ぴったりセレクト」「標準」「映画」「ゲーム」「PC」「フォト」「ダイナミック」は、映像調整 (⇒ 74 ページ) を行うと、行った調整が反映されたまま記憶されます。入力切換を行っても、「ぴったりセレクト」「標準」「映画」「ゲーム」「PC」「フォト」「ダイナミック」は、それぞれ記憶された設定で調整されます。
- 入力ごとに個別に調整したいときは、「AV メモリー」で設定してください。
- 入力によっては選択できない AV ポジションがあります。
- AV ポジションは入力ごとに選べます。(例えば、テレビは「標準」、入力 1 は「ダイナミック」など)
- AV ポジション「ぴったりセレクト」を選択した場合でも、放送などのコンテンツによっては、本機能の効果が十分に得られない場合があります。
- AV ポジションを切り換えるとき、一時的に映像・音声途切れることがあります。
- 接続する機器によっては、上の表以外の AV ポジションが表示される場合があります。
- シーンによっては映像がパタパタと点滅して見えることがありますが、故障ではありません。

HDMI 接続をしたときは

- HDMI ケーブルを使って本機と接続した機器から、映画、ゲーム、フォト、グラフィックのコンテンツ情報が送られたときに、受け取ったコンテンツ情報に合わせて、本機が自動的に AV ポジションを切り換えます。(HDMI コンテンツタイプ連動機能)

HDMI コンテンツタイプ連動機能が働かないようにするには

- AV ポジションが頻繁に切り換わって見づらい場合は、「HDMI コンテンツタイプ連動」を「しない」に設定します。
- 入力 1 ~ 3 の、HDMI コンテンツタイプ連動機能が働かないように設定できます。ホームメニューから、「設定」 - 「 (機能切替)」 - 「外部端子設定」 - 「HDMI コンテンツタイプ連動」を選び、「しない」に設定します。

映像の種類別	映像の内容	本機の AV ポジション
通常	• 録画したドラマを再生	標準
シネマ	• BD ソフトの映画を再生	映画
フォト	• デジタルカメラから取り込んだ静止画	フォト
グラフィック	• パソコンからの入力	PC
ゲーム	• ゲーム使用中	ゲーム

「ぴったりセレクト」をより活用する

明るさセンサーの感度を設定する

- AV ポジション「ぴったりセレクト」にて、最適な画質調整を行うために必要な設定です。
- 本機の「明るさセンサー」が部屋の明るさを感知し、最適な画質調整ができるようになります。
- AV ポジション「ぴったりセレクト」選択時に有効となる設定です。

項目	内容
感度	• 光源の種類が「明室」または「通常照明」と表示された場合に、センサーが感知する照度を調整します。
感度(暗めな部屋)	• 光源の種類が「暗室」と表示された場合に、センサーが感知する照度を調整します。



1 AVポジションの「ぴったりセレクト」を選ぶ

AVポジション

 (画質切換)
 を押す

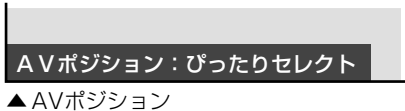

2 ホームメニューを表示して、「設定」-「(視聴準備)」-「視聴環境設定」を選ぶ

ホーム
 を押し

 で選び

 を押す

選びかたは、26～30ページをご覧ください。

▼ ホームメニューの画面例



3 「明るさセンサー(OPC)感度設定」を選ぶ

 で選び

 を押す

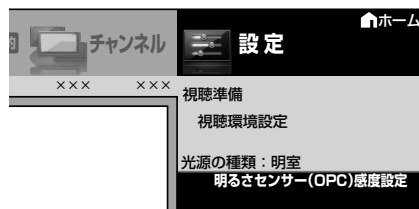

4 「感度」または「感度(暗めな部屋)」を選び、調整を行う

 で選び

 を押す

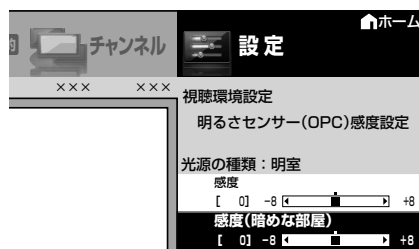

◇ おしらせ ◇

- 外光（太陽光）が十分な明るさで差し込んでいなければ、「通常照明」と表示されます。光が遮られていなくてもお部屋に対してテレビが暗いと感じられる場合には調整してください。
- テレビの前に障害物が置かれていないか確認してください。

より自分好みの画質に設定する

- AV ポジション (⇒ **70** ページ) を「ぴったりセレクト」にすると、見ている映像にふさわしい画質設定を、本機が自動で行います。このとき自動で設定される画質を、より自分好みの画質に調整するための設定です。
- 画面に表示される3つの画質から好きな画質を選ぶだけで、かんたんに設定できます。
- このページの設定は、「かんたん初期設定」(⇒ **245** ページ) の「お好み画質設定」と同じものです。
- 本設定は AV ポジションが「ぴったりセレクト」のときに有効となる設定です。

1

AVポジション
(画質切換)
を押す

AVポジションの「ぴったりセレクト」を選ぶ

AVポジション：ぴったりセレクト

▲ AVポジション

2

ホーム

を押す

で選び

決定

を押す

ホームメニューを表示して、「設定」-「(視聴準備)」-「お好み画質設定」を選ぶ

選びかたは、**26 ~ 30** ページをご覧ください。

▼ ホームメニューの画面例



3

決定

で選び

決定

を押す

「する」を選ぶ

お好み画質の設定をしますか？

すでにお好み画質の設定をしている場合は、お好み画質の設定が、本設定により変更されます。

【設定内容】
スポーツ : ②
ビデオ : ②
フィルム : ②

する

しない

4

決定

で選び

決定

を押す

スポーツを視聴するときの画質を選ぶ

映像ジャンルが「スポーツ」のときの画質設定を行います。お好みの画像を選択してください。



5

決定

で選び

決定

を押す

ビデオ素材の映像を視聴するときの画質を選ぶ

映像ジャンルが「ビデオ」のときの画質設定を行います。お好みの画像を選択してください。



6

決定

で選び

決定

を押す

フィルム素材の映像を視聴するときの画質を選ぶ

映像ジャンルが「フィルム」のときの画質設定を行います。お好みの画像を選択してください。



7

決定

を押す

「完了」を選ぶ

お好み画質の設定を完了しました。

完了

- 操作を終了する場合は、ホームボタンを押します。

画面の明るさや色を変える (映像調整)

- 映像をより見やすくするために、明るさや色などを調整できます。
- プロ設定で、より細かな映像調整ができます。
- 映像調整の設定は、AV ポジションごとに記憶できます(「ダイナミック(固定)」以外)。先にAV ポジション(⇒70 ページ)を選んでから映像調整してください。



1 映像調整をしたい AVポジションを選ぶ

AVポジション
(画質切換)
を押し

AVポジション：標準

▲ AVポジションの表示例

- 映像調整の設定は、AV ポジションごとに記憶できます。(「ダイナミック(固定)」以外)
- 先にAV ポジションを選んでから映像調整をします。

AV ポジションの選びかた

- ⇒ 71 ページ

AV ポジションによる違いについて

- 「ダイナミック(固定)」では、調整できません。
- 「AV メモリー」は、入力ごとの調整となります。
- その他のAV ポジションで映像調整を行うと、すべての入力でその結果が有効になります。

2

ホーム
を押し
決定
で選ぶ

ホームメニューを表示して、「設定」-「 (映像調整)」を選ぶ

選びかたは、26～30 ページをご覧ください。

▼ ホームメニューの画面例



3

決定
で選ぶ

調整したい項目を選ぶ

工場出荷時の設定に戻りたいときは

- 「リセット」を選び、決定ボタンを押します。
- 上下カーソルボタンで「する」を選び、決定ボタンを押します。

4

決定
で選ぶ
決定
を押す

◆ 「好み画質詳細設定」 「明るさセンサー(OPC)」 「肌色補正」「プロ設定」以外を設定する場合

- 左右カーソルボタンでお好みの設定にする
- 操作を終了する場合はホームボタンを押す

決定
を押す

◆ 「好み画質詳細設定」 「明るさセンサー(OPC)」 「肌色補正」「プロ設定」を設定する場合

- 「好み画質詳細設定」は、AV ポジションが「ぴったりセレクト」のときに選べます。
- 画面に従って操作します。

画面の
指示に
従う

映像調整の項目一覧⇒ 75 ページ

プロ設定の項目一覧⇒ 76 ページ

「映像調整」の設定項目

項目	内容
AV ポジション (画質切換)	・ 映画やゲームなどに適した映像・音声に切り換えます。(⇒ 70 ページ)
お好み画質詳細 設定	・ 各映像ジャンル(スポーツ、ビデオ、フィルム)ごとに映像調整ができます。 (調整のしかた⇒ 77 ~ 78 ページ)
明るさセンサー (OPC)	・ 室内の照明状況など周囲の明るさに応じて、画面の明るさを自動的に調整するかを、「入:表示あり」「入」「切」で設定します。 明るさセンサーの感度(動作する範囲)を手動で調整したい場合 ・ 「プロ設定」の「明るさセンサー(OPC)設定」(⇒ 76 ページ)で設定します。 「ぴったりセレクト」で自動的に設定される明るさを、さらに調整したい場合 ・ AV ポジションで「ぴったりセレクト」を選んでいるときの明るさは、「明るさセンサー(OPC)感度設定」(⇒ 72 ページ)で設定します。
明るさ	・ 画面をお好みの明るさに手動で調整します。(調整すると、上の項目の「明るさセンサー(OPC)」は「切」になります。)
映像	・ 映像の強弱を調整します。
黒レベル	・ 画面を見やすい明るさに調整します。
色の濃さ	・ 映像の色の濃さを調整します。
色あい	・ 色を調整します。
画質	・ 画面をお好みの画質に調整します。 ・ AQUOS 純モード対応レコーダーが接続されているとき、レコーダーによっては、番組表示時やモードによって選択できない場合があります。
肌色補正	・ 肌色を補正します。
プロ設定	・ 映像をさらにきめ細かく調整します。(⇒ 76 ページ)
リセット	・ 映像調整をすべて工場出荷時の設定に戻します。 ・ 「お好み画質詳細設定」は、ホームメニューから「設定」-「視聴準備」-「お好み画質設定」で選択した設定値に戻ります。

明るさセンサーについて

- ・ 明るさセンサー受光部の前にものを置いたりすると、明るさを感知できなくなります。

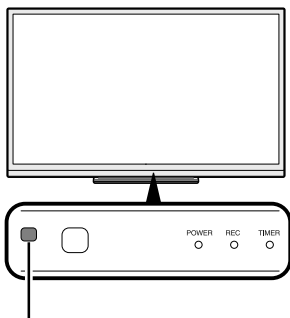

明るさセンサー受光部

明るさセンサーを「入:表示あり」にすると

- ・ 自動調整中、明るさセンサー機能の効果が画面に表示されます。

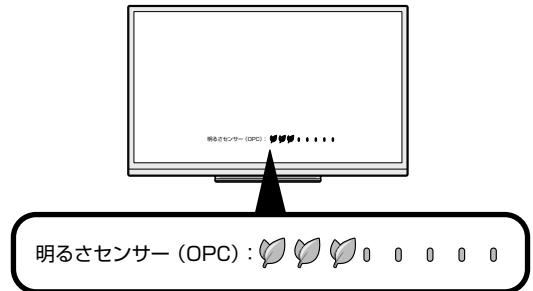

- ・ 音量表示中、消音中は表示されません。
- ・ ホームメニュー表示中は表示されない場合があります。

◇おしらせ◇

- ・ AV ポジションが「ぴったりセレクト」または「ダイナミック(固定)」の場合は、明るさセンサーの設定ができません。

プロ設定の項目

項目	内容																				
カラーマネージメント	<p>色の構成要素となる6つの系統色を調整し、色相・彩度・明度を変化させます。 カラーマネージメントの調整項目について（例：色相の調整の場合）</p> <table border="1"> <thead> <tr> <th>系統色</th> <th>調整</th> <th>系統色</th> <th>調整</th> </tr> <tr> <td></td> <td>-30.....0.....+30</td> <td></td> <td>-30.....0.....+30</td> </tr> </thead> <tbody> <tr> <td>R(赤)</td> <td>マゼンタに近づく⇔黄に近づく</td> <td>C(シアン)</td> <td>緑に近づく⇔青に近づく</td> </tr> <tr> <td>Y(黄)</td> <td>赤に近づく⇔緑に近づく</td> <td>B(青)</td> <td>シアンに近づく⇔マゼンタに近づく</td> </tr> <tr> <td>G(緑)</td> <td>黄に近づく⇔シアンに近づく</td> <td>M(マゼンタ)</td> <td>青に近づく⇔赤に近づく</td> </tr> </tbody> </table>	系統色	調整	系統色	調整		-30.....0.....+30		-30.....0.....+30	R(赤)	マゼンタに近づく⇔黄に近づく	C(シアン)	緑に近づく⇔青に近づく	Y(黄)	赤に近づく⇔緑に近づく	B(青)	シアンに近づく⇔マゼンタに近づく	G(緑)	黄に近づく⇔シアンに近づく	M(マゼンタ)	青に近づく⇔赤に近づく
系統色	調整	系統色	調整																		
	-30.....0.....+30		-30.....0.....+30																		
R(赤)	マゼンタに近づく⇔黄に近づく	C(シアン)	緑に近づく⇔青に近づく																		
Y(黄)	赤に近づく⇔緑に近づく	B(青)	シアンに近づく⇔マゼンタに近づく																		
G(緑)	黄に近づく⇔シアンに近づく	M(マゼンタ)	青に近づく⇔赤に近づく																		
色温度	<p>青みがかった白（色温度：高）にするか、赤みがかった白（色温度：低）にするかを調整します。また、色温度ごとにRゲイン、Gゲイン、Bゲインの値を変えて、ホワイトバランスを微調整することができます。</p>																				
QS 駆動 ^{*1} ※ ^{*6} (120Hz)	<table border="1"> <tbody> <tr> <td>アドバンス（強）</td> <td> <ul style="list-style-type: none"> 通常 60 コマ/秒で表示される映像を 120 コマ/秒に補間し、より滑らかに表示します。 動きの速い映像や撮影時にぼやけてしまった映像をくっきりと、より見やすくします。 </td> </tr> <tr> <td>アドバンス（標準）</td> <td> <ul style="list-style-type: none"> 通常 60 コマ/秒で表示される映像を 120 コマ/秒に補間し、より滑らかに表示します。 動きの速い映像を落ち着き感のある表示とします。 </td> </tr> <tr> <td>スタンダード</td> <td> <ul style="list-style-type: none"> 動きの速い映像をくっきりと、より見やすくします。 </td> </tr> <tr> <td>しない</td> <td> <ul style="list-style-type: none"> QS 駆動を停止します。 </td> </tr> </tbody> </table>	アドバンス（強）	<ul style="list-style-type: none"> 通常 60 コマ/秒で表示される映像を 120 コマ/秒に補間し、より滑らかに表示します。 動きの速い映像や撮影時にぼやけてしまった映像をくっきりと、より見やすくします。 	アドバンス（標準）	<ul style="list-style-type: none"> 通常 60 コマ/秒で表示される映像を 120 コマ/秒に補間し、より滑らかに表示します。 動きの速い映像を落ち着き感のある表示とします。 	スタンダード	<ul style="list-style-type: none"> 動きの速い映像をくっきりと、より見やすくします。 	しない	<ul style="list-style-type: none"> QS 駆動を停止します。 												
アドバンス（強）	<ul style="list-style-type: none"> 通常 60 コマ/秒で表示される映像を 120 コマ/秒に補間し、より滑らかに表示します。 動きの速い映像や撮影時にぼやけてしまった映像をくっきりと、より見やすくします。 																				
アドバンス（標準）	<ul style="list-style-type: none"> 通常 60 コマ/秒で表示される映像を 120 コマ/秒に補間し、より滑らかに表示します。 動きの速い映像を落ち着き感のある表示とします。 																				
スタンダード	<ul style="list-style-type: none"> 動きの速い映像をくっきりと、より見やすくします。 																				
しない	<ul style="list-style-type: none"> QS 駆動を停止します。 																				
アクティブコントラスト	<p>シーンに応じて映像のコントラストを自動的に調整します。「する」「しない」の2つの中から選べます。^{*6}</p>																				
ガンマ設定	<p>映像の明るい部分と暗い部分の階調の差を調整できます。</p>																				
I/P 設定	<p>「動画より」の設定（通常のテレビ放送やビデオなどをきめ細かい映像で楽しむモード）と「静止画より」の設定（静止画やグラフィックなどの画像を、チラツキのない滑らかな映像で楽しむモード）を切り換えます。^{*4}^{*5}^{*6}</p>																				
フィルムモード	<p>フィルム収録のDVDなど、元信号が24コマ/秒の映像を高画質で再生するための設定です。^{*2}^{*5}^{*6}</p> <table border="1"> <tbody> <tr> <td>アドバンス（強）</td> <td> <ul style="list-style-type: none"> 映像の動きをより滑らかにして高画質に再生します。 </td> </tr> <tr> <td>アドバンス（標準）</td> <td> <ul style="list-style-type: none"> 映像の動きを滑らかにして高画質に再生します。 </td> </tr> <tr> <td>スタンダード</td> <td> <ul style="list-style-type: none"> 映像の各コマの表示時間を等しく再生します。より映画館の臨場感が味わえるモードです。 </td> </tr> <tr> <td>しない</td> <td> <ul style="list-style-type: none"> フィルムモードを停止します </td> </tr> </tbody> </table>	アドバンス（強）	<ul style="list-style-type: none"> 映像の動きをより滑らかにして高画質に再生します。 	アドバンス（標準）	<ul style="list-style-type: none"> 映像の動きを滑らかにして高画質に再生します。 	スタンダード	<ul style="list-style-type: none"> 映像の各コマの表示時間を等しく再生します。より映画館の臨場感が味わえるモードです。 	しない	<ul style="list-style-type: none"> フィルムモードを停止します 												
アドバンス（強）	<ul style="list-style-type: none"> 映像の動きをより滑らかにして高画質に再生します。 																				
アドバンス（標準）	<ul style="list-style-type: none"> 映像の動きを滑らかにして高画質に再生します。 																				
スタンダード	<ul style="list-style-type: none"> 映像の各コマの表示時間を等しく再生します。より映画館の臨場感が味わえるモードです。 																				
しない	<ul style="list-style-type: none"> フィルムモードを停止します 																				
デジタル NR	<p>録画した番組やビデオなどの再生映像を、すっきりさせる機能です。^{*3}^{*6}</p>																				
モノクロ	<p>白黒映像にします。</p>																				
明るさセンサー (OPC) 設定	<p>明るさセンサー (OPC) 「入」時の、動作範囲の最大値と最小値をお好みの値に設定できます。</p> <p>周囲の明るさにもよりますが、設定範囲がせまい場合は、明るさセンサーが働きません。</p>																				

※ 1 ゲームのキー操作に対して画面の反応が遅く感じられる場合やカラオケの音声が遅れて感じられる場合は、「スタンダード」に設定してください。

※ 2 AVポジションが「ゲーム」のときは選択できません。

※ 3 AVポジションが「PC」のときは選択できません。

※ 4 入力信号がプログレッシブ (480p、720p、1080p) のときは選択できません。

※ 5 入力信号が PC 信号のときは選択できません。

※ 6 ・USB メディアのときは選択できません。

・インターネット、ホームネットワークで動画を再生しているときは選択できます。

画面のチラつきやざらつきを抑えてすっきりさせる

・「プロ設定」の「デジタル NR」を、「強」「中」「弱」「アクティブ」のいずれかに設定してみてください。

ジャンルを選んで 画質を設定する (お好み画質詳細設定)

- 映像のジャンル(「スポーツ」「ビデオ」「フィルム」)ごとに、お好みの画質に設定できます。
- この設定は、AVポジションを「ぴったりセレクト」にしている、「お好み画質」が「する」に設定されているときのみ、有効になります。

ジャンルのお好み画質の詳細設定項目

項目	内容																				
お好み画質	・「お好み画質詳細設定」を、視聴中の映像に反映するかどうかを選びます。																				
ジャンル 切換	・「スポーツ」「ビデオ」「フィルム」の切換えをします。																				
映像*	・映像の強弱を調整します。																				
黒レベル*	・画面を見やすい明るさに調整します。																				
色の濃さ*	・映像の色の濃さを調整します。																				
色あい*	・色を調整します。																				
画質*	・画面をお好みの画質に調整します。 ・AQUOS 純モード対応レコーダーが接続されているとき、レコーダーによっては、番組表示時やモードによって選択できない場合があります。																				
プロ設定*	<table border="1"> <tr> <td>カラー マネージメント</td> <td>・色の構成要素となる6つの系統色を調整し、色相・彩度・明度を変化させます。</td> </tr> <tr> <td colspan="2" style="text-align: center;">カラーマネージメントの調整項目について (例: 色相の調整の場合)</td> </tr> <tr> <td style="text-align: center;">系統色</td> <td style="text-align: center;">調整 -30.....0.....+30</td> </tr> <tr> <td>R(赤)</td> <td>マゼンタに近づく ⇄ 黄に近づく</td> </tr> <tr> <td>Y(黄)</td> <td>赤に近づく ⇄ 緑に近づく</td> </tr> <tr> <td>G(緑)</td> <td>黄に近づく ⇄ シアンに近づく</td> </tr> <tr> <td style="text-align: center;">系統色</td> <td style="text-align: center;">調整 -30.....0.....+30</td> </tr> <tr> <td>C(シアン)</td> <td>緑に近づく ⇄ 青に近づく</td> </tr> <tr> <td>B(青)</td> <td>シアンに近づく ⇄ マゼンタに近づく</td> </tr> <tr> <td>M(マゼンタ)</td> <td>青に近づく ⇄ 赤に近づく</td> </tr> </table>	カラー マネージメント	・色の構成要素となる6つの系統色を調整し、色相・彩度・明度を変化させます。	カラーマネージメントの調整項目について (例: 色相の調整の場合)		系統色	調整 -30.....0.....+30	R(赤)	マゼンタに近づく ⇄ 黄に近づく	Y(黄)	赤に近づく ⇄ 緑に近づく	G(緑)	黄に近づく ⇄ シアンに近づく	系統色	調整 -30.....0.....+30	C(シアン)	緑に近づく ⇄ 青に近づく	B(青)	シアンに近づく ⇄ マゼンタに近づく	M(マゼンタ)	青に近づく ⇄ 赤に近づく
カラー マネージメント	・色の構成要素となる6つの系統色を調整し、色相・彩度・明度を変化させます。																				
カラーマネージメントの調整項目について (例: 色相の調整の場合)																					
系統色	調整 -30.....0.....+30																				
R(赤)	マゼンタに近づく ⇄ 黄に近づく																				
Y(黄)	赤に近づく ⇄ 緑に近づく																				
G(緑)	黄に近づく ⇄ シアンに近づく																				
系統色	調整 -30.....0.....+30																				
C(シアン)	緑に近づく ⇄ 青に近づく																				
B(青)	シアンに近づく ⇄ マゼンタに近づく																				
M(マゼンタ)	青に近づく ⇄ 赤に近づく																				
ガンマ設定	・映像の明るい部分と暗い部分の階調の差を調整できます。																				
アクティブガンマ	・映像に応じて階調設定を変化させる量を設定します。																				

※ ホームメニューから「設定」-「視聴準備」-「お好み画質設定」または、かんたん初期設定にてお好み画質設定を行うと、設定内容が上書き変更されます。

◇ おしらせ ◇

「お好み画質詳細設定」をするときは

- AVポジションが「ぴったりセレクト」のときに設定できます。
- 上記の「お好み画質」が「する」のときに設定できます。

1

画質を設定したいジャンルの映像を選局する

- 異なるジャンルの映像を選局しても設定はできますが、視聴中の映像では設定した結果を確認できません。

2

AVポジション
(画質切換)
を押す

AVポジションの「ぴったりセレクト」を選ぶ

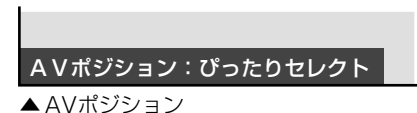

AV ポジションの選びかた

- ⇒ 71 ページ

3

ホーム
を押す
で選ぶ

ホームメニューを表示して、「設定」-「映像調整」を選ぶ

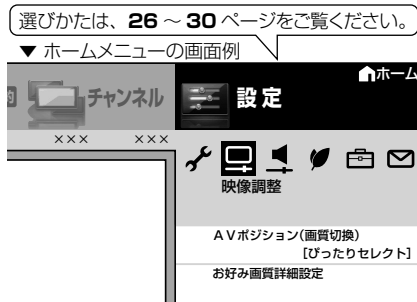

4

で選ぶ
決定
を押す

「お好み画質詳細設定」を選ぶ



5

お好み画質の設定が「する」になっているかを確認する

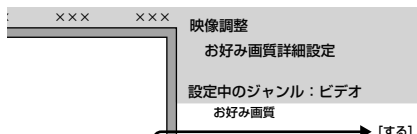

[しない]になっている場合は、お好み画質を「する」に設定します。

6

で選ぶ
決定
を押す

「ジャンル切換」を選ぶ

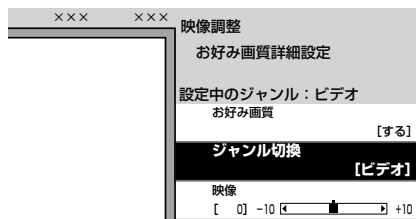

7

で選ぶ
決定
を押す

「スポーツ」「ビデオ」「フィルム」のいずれかから、視聴中の映像と同じジャンルを選ぶ



- 設定を行うジャンルの初期値は、現在の視聴中の映像のジャンルとなります。

視聴中の映像のジャンルと異なるジャンルを選んだ場合

- 「設定中のジャンルが現在のジャンルと異なります。現在のジャンルに合わせて設定をしてください。」と表示されます。
- 異なるジャンルを選んでも設定はできますが、視聴中の映像では設定した結果を確認できません。

8

で選ぶ
決定

調整したい項目を選ぶ

工場出荷時の設定に戻したいときは

- 「リセット」を選び、決定ボタンを押します。
- 上下カーソルボタンで「する」を選び、決定ボタンを押します。

9

で選ぶ
決定
を押す

◆「プロ設定」以外を設定する場合

- 「映像」、「黒レベル」、「色の濃さ」、「色あい」、「画質」が設定できます。
 - ①左右カーソルボタンでお好みの設定にする
 - ②操作を終了する場合はホームボタンを押す

決定
を押す
画面の指示に従う

◆「プロ設定」を設定する場合

- 画面に従って操作します。

部屋や置きかたに適した音質を選ぶ

- この機能は、当社が開発した視聴環境に適した音質の設定機能です。

「音質補正（設置部屋別）」の設定項目

項目	内容
しない	音質を補正しない場合に選びます。
洋室	フローリングの床のように反響の大きい部屋の場合に選びます。
寝室	ベッドなどの音声を吸収するものがある部屋の場合に選びます。
和室	畳部屋で音声を吸収する大きな家具がない部屋の場合に選びます。

「音質補正（設置場所別）」の設定項目

項目	内容
しない	音質を補正しない場合に選びます。
壁寄せ	部屋の壁面に平行に設置している場合に選びます。
コーナー置き	部屋の角に設置している場合に選びます。
壁掛け	専用の壁掛け金具で、部屋の壁に設置する場合に選びます。 (壁掛け設置 ⇒ 312 ページ)

1

ホームメニューを表示して、「設定」-「 (視聴準備)」-「視聴環境設定」を選ぶ



選びかたは、26～30 ページをご覧ください。

▼ ホームメニューの画面例



3

視聴している部屋の種類または本機の設置場所を選ぶ

- 操作を終了する場合は、ホームボタンを押します。



◇ おしらせ ◇

- 視聴環境設定は、一般的な洋室、寝室、和室を目安に音を設定していますが、部屋によっては効果が分かりにくい場合があります。その場合は、音声調整 (⇒ 80 ページ) で調整してください。
- 声の聞きやすさ設定を「標準」「マイルド」「くっきり」のいずれかに設定している場合は、視聴環境設定は選べません。
- この機能は、本機のスピーカーから出力される音声に対してのみ働きます。ヘッドホンやデジタル音声出力 (光) 端子の音声に対しては働きません。

2

「音質補正（設置部屋別）」または「音質補正（設置場所別）」を選ぶ

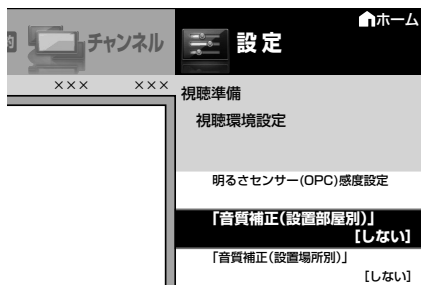

音質を調整する (音声調整)

- 選択している AV ポジションの音声を調整できます。
- 普段テレビを視聴しているときの音量にして調整してください。
- AV ポジションごとに、音声調整を記憶できます。先に AV ポジション (⇒ **70** ページ) を選んでから音声調整を行ってください。

項目	内容	
オートボリューム	• 自動的に最適な音量に調整する機能です。 (調整のしかた⇒ 82 ページ)	
高音	• 高音を調整できます。	
低音	• 低音を調整できます。	
バランス	• 左右のスピーカー音声のバランスを調整できます。	
サラウンド	• 内蔵のスピーカーで臨場感あふれるサラウンド空間を擬似的に実現します。	
音質補正	• 選択している AV ポジションの音質を設定します。	
	標準	• 標準設定です。
	ダイナミック	• メリハリのきいた設定です。
	ニュース	• ニュース番組などに適した設定です。
リセット	• 音声調整をすべて工場出荷時の設定に戻します。 (「声の聞きやすさ」は除きます。)	
声の聞きやすさ	• 人の声や会話などを聞きやすくするための設定です。 (調整のしかた⇒ 82 ページ)	

◇おしらせ◇

次の場合は音声調整ができません

- AV ポジションを「ダイナミック (固定)」にしているとき
- ヘッドホンを接続しているとき (「ヘッドホン」設定が「モード 2」のときを除く)
- 入力 / 音声出力設定を「音声出力 1」に設定しているとき
- ホームメニューから「リンク操作」 - 「音声出力機器切替」で「AQUOS オーディオで聞く」に設定しているとき

「サラウンド」について

- 「自動」に設定すると、サラウンド再生に適した音声が入力されたときに、自動でサラウンド再生します。
- ヘッドホンで音声を聴いているときや、入力 4 / 音声出力端子からの音声出力、デジタル音声出力 (光) 端子からの出力では、サラウンドの効果が得られません。
- 放送や BD/DVD などのコンテンツによっては、サラウンドの効果が得られないことがあります。

音声調整のしかた

1



を押す

普段テレビを視聴しているときの音量にする

2

AVポジション
(画質切換)
を押す

音声調整をしたい
AVポジションを選ぶ

AVポジション：標準

▲ AVポジションの表示例

- 音声調整の設定は、AV ポジションごとに記憶できます。(「ダイナミック (固定)」以外)
- 先にAVポジションを選んでから音声調整をします。

AV ポジションの選びかた

- ⇒ 71 ページ

AV ポジションによる違いについて

- 「ダイナミック (固定)」では、調整できません。
- 「ぴったりセレクト」に設定している場合、オートボリュームなどは自動で制御されるため、変更できません。

3

ホーム

を押す



で選ぶ

ホームメニューを表示して、「設定」-「▲ (音声調整)」を選ぶ

選びかたは、26 ~ 30 ページをご覧ください。

▼ ホームメニューの画面例



4



で選ぶ

調整したい項目を選ぶ

工場出荷時の設定に戻したいときは

- 「リセット」を選び、決定します。
- 上下カーソルボタンで「する」を選び、決定します。

5



を押す



で選ぶ



を押す

◆ 「オートボリューム」を設定する場合

- 上下カーソルボタンで「強」「中」「弱」「切」のいずれかを選ぶ

◆ 「サラウンド」を設定する場合

- 上下カーソルボタンで「自動」「入」「切」のいずれかを選ぶ

◆ 「音質補正」を設定する場合

- 上下カーソルボタンで「標準」「ダイナミック」「ニュース」のいずれかを選ぶ

◆ 「声の聞きやすさ」を設定する場合

- 上下カーソルボタンで「標準」「マイルド」「くっきり」「しない」のいずれかを選ぶ



で選ぶ



を押す

◆ 「高音」「低音」「バランス」を設定する場合

- 左右カーソルボタンでお好みの設定にする

- 操作を終了する場合は、ホームボタンを押します。

はじめに
お読みください

テレビを見る
便利な使いかた

ファミリーリンク

ビデオ・オーディオ
パソコンをつなぐ

USBハードディスク
をつないで録る・見る

インターネット
ホームネットワーク

設置・接続
受信設定

故障かな？
エラーメッセージ

お役立ち情報
(仕様や索引)

English
Guide

音量を自動で調整する (オートボリューム)

- チャンネルを切り換えたときやコマーシャルに切り換わったときなど極端に音量が変わるとき、自動的に音量を調整して不快感を軽減できます。
- 撮影した映像や他の機器で録画した番組の音量が小さすぎるときは、自動的に聞こえやすい音量になります。

1

ホームメニューを表示して、「設定」-「**音声調整**」-「**オートボリューム**」を選ぶ

- ホームを押す
- 決定を押す
- で選ぶ
- 決定を押す

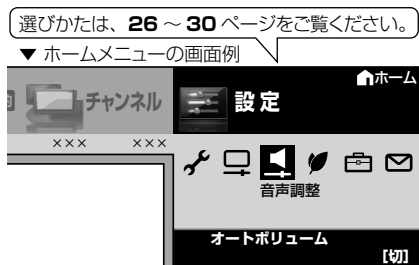

2

「強」「中」「弱」のいずれかを選ぶ

- 決定を押す
- で選ぶ
- 決定を押す



強 音量変化を強く抑え、音量差を最も小さくします。

中 音量変化を中くらいに抑えます。

弱 音量変化をわずかに抑えます。

切 この機能を無効にします。元の音の音量変化を保ちます。

- 操作を終了する場合は、ホームボタンを押します。

◇おしらせ◇

- 声の聞きやすさ設定を「標準」「マイルド」「くっきり」のいずれかに設定している場合、オートボリュームは自動的に設定され、変更できません。
- この機能は、本機のスピーカーから出力される音声に対してのみ働きます。ヘッドホンやデジタル音声出力（光）端子の音声に対しては働きません。
- 放送やBD/DVDなどのコンテンツによっては、本機能の効果が十分に得られない場合があります。

会話を聞き取りやすくする (声の聞きやすさ)

- ドラマや映画のセリフが聞き取りにくいとき、人の声に関する音域を強調させて聞き取りやすくすることができます。

「声の聞きやすさ」の設定項目

項目	内容
標準*	音の大きさをそろえた標準的な音質にします。
マイルド*	標準よりもマイルドな音質にします。 セリフ以外の効果音や雑音を小さくし、セリフを聞きとりやすくします。
くっきり*	標準よりもくっきりした音質にします。 セリフの音質をくっきりさせて、聞きとりやすくします。
しない	この機能を無効にします。

※ 共通の内容：小さい音のセリフを大きく、大きな音のセリフを小さくすることにより、セリフを聞きとりやすくします。

1

ホームメニューを表示して、「設定」-「**音声調整**」-「**声の聞きやすさ**」を選ぶ

- 選びかたは、**26 ~ 30** ページをご覧ください。

2

「標準」「マイルド」「くっきり」のいずれかを選び、決定する

- 操作を終了する場合は、ホームボタンを押します。

◇おしらせ◇

- この機能は、本機のスピーカーから出力される音声に対してのみ働きます。ヘッドホンやデジタル音声出力（光）端子の音声に対しては働きません。
- 放送やBD/DVDなどのコンテンツによっては、本機能の効果が得られにくい場合や、声の一部が聞きづらくなる場合があります。その場合は設定を変えるか「しない」にしてください。
- 声の聞きやすさを「標準」「マイルド」「くっきり」のいずれかに設定したときは、「音質補正」(⇒ **80** ページ)の効果はあまり得られません。

ヘッドホンで聞くときの音の出かたを変える

- ヘッドホン使用中に、スピーカーとヘッドホン端子から出る音声を切り換えます。

1 画面でヘッドホンを使用しているときの、音の出かた

項目	スピーカー	ヘッドホン
モード1 スピーカーから音を出さない	× (出力されません)	見ている画面の音声
モード2 スピーカーだけでは聞きづらい方と、スピーカー音量を大きくし過ぎたくない方が一緒に楽しむ	見ている画面の音声	見ている画面の音声

※「モード2」ではヘッドホンをつないだときに、消音ボタンでヘッドホン出力を停止できません。

1 ホームメニューを表示して、「設定」-「 (機能切替)」-「外部端子設定」を選ぶ

- ホームを押す
- 決定を押す
- 決定を押す
- 決定を押す



3 「モード1」「モード2」のいずれかを選ぶ

- 決定を押す
- 決定を押す
- 決定を押す

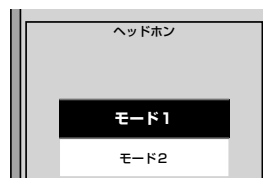

- 操作を終了する場合は、ホームボタンを押します。

◇おしらせ◇

「モード2」の音量調整について

- スピーカーの音量調整はリモコンで行います。
- ヘッドホンの音量調整は本体の音量 (+/-) ボタンで行います。
- リモコンの消音ボタンを押してもヘッドホンの音量は「0」になりません。

ヘッドホンを使用しないとき

- 設定に関係なくスピーカーから音が出ます。

2 「ヘッドホン」を選ぶ

- 決定を押す
- 決定を押す
- 決定を押す

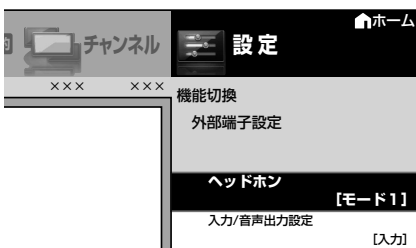

ホームメニューや番組表の設定を変える

ホームメニューや番組表などの文字の大きさを変える

- ホームメニューや番組表などに表示される文字の大きさを変更することができます。

1



ホームメニューを表示して、「設定」-「機能切換」-「画面表示設定」を選ぶ

選びかたは、26～30ページをご覧ください。



2



「文字サイズ」を選ぶ

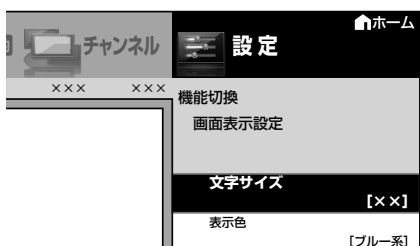

3



「標準」または「大きな文字」を選ぶ

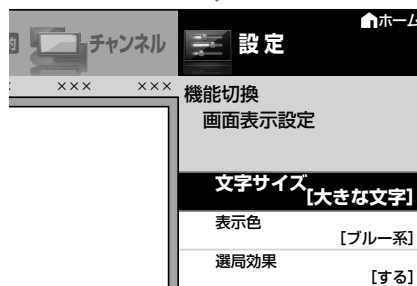
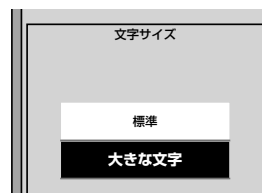

- ホームメニュー画面などの文字が選んだ文字の大きさで表示されます。
- 操作を終了する場合は、ホームボタンを押します。

◆おしらせ◆

- 「大きな文字」に設定すると、番組表の表示方式や表示されるチャンネル数が変わります。(⇒51ページ)
表示方式が「モード2」に設定されている場合、自動で「モード1」に変わります。

番組表やホームメニューなどの配色を変える(表示色)

- 番組表、裏番組一覧(ホームメニューの「チャンネル」)、番組情報、ホームメニュー画面、チャンネル表示画面、入力切換画面、画面サイズメニュー画面などの表示色を、「グレー系」「ブルー系」「レッド系」「グリーン系」の4種類から選べます。

- ホームメニューから「設定」-「機能切換」-「画面表示設定」-「表示色」で設定します。

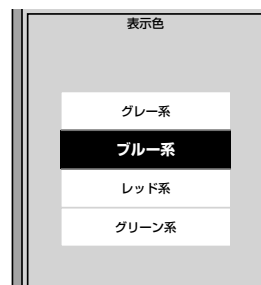

暗証番号を設定し、視聴を制限する

- ・視聴の年齢制限など、各種の制限を設定できます。これらの制限を設定するときや変更するとき、暗証番号を使います。

暗証番号設定

1

ホームメニューを表示して、「設定」-「 (視聴準備)」-「各種設定」を選ぶ

- ホームを押す
- 決定を押す
- 決定を押す
- 決定を押す

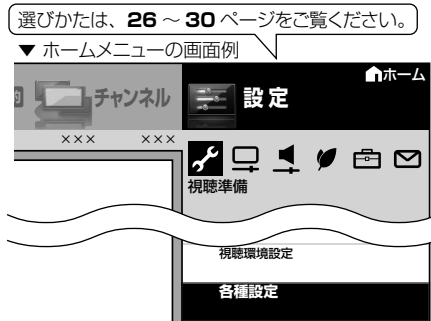

2

「暗証番号設定」を選ぶ

- 決定を押す
- 決定を押す
- 決定を押す

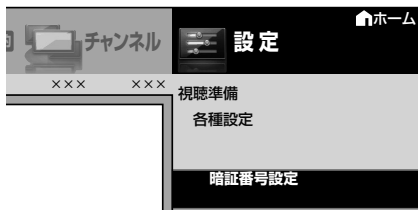

3

「する」を選ぶ

- 決定を押す
- 決定を押す
- 決定を押す

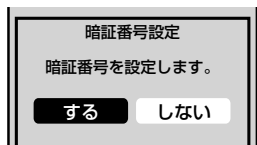

- ・暗証番号を設定している状態で、「しない」を選んだ場合、確認の画面が表示されます。確認の画面で「する」を選ぶと、暗証番号が消去され「視聴年齢制限設定」「ネットサービス制限設定」が初期化されます。

4

4桁の暗証番号を入力する

- 1 あ
- 0
- 10 0

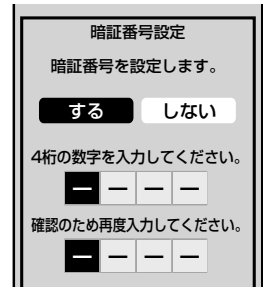

- ・「0」を入力したい場合は **10** を押します。
- ・暗証番号は必ずメモしてください。



5

確認のため、再度同じ暗証番号を入力する

- 1 あ
- 0
- 10 0

- ・間違った番号を入力した場合は、手順4からやり直してください。

6

「確認」で決定する

- 決定を押す

- ・操作を終了する場合は、ホームボタンを押します。

◇おしらせ◇

暗証番号を忘れたときは

- ・個人情報の初期化 (⇒298 ページ) が必要です。個人情報の初期化を行うと、暗証番号以外の情報も消去されます。暗証番号はメモなどをして忘れないようにしてください。

暗証番号を変更するときは

- ①左記の手順1～2を行う
 - ・暗証番号入力画面が表示されます。
- ②数字ボタン (チャンネルボタン) で、暗証番号を入力する
 - ・暗証番号を入力すると、暗証番号を設定するときの画面になります。暗証番号を設定するときと同じ要領で設定をやり直してください。

視聴年齢制限設定

- ・年齢制限のある番組の視聴を4～20歳の範囲で制限します。
- ・この設定には、暗証番号設定(⇒前ページ)が必要です。

◇おしらせ◇

- ・IPTVの成人向けチャンネルやコンテンツを視聴するためには、視聴年齢制限設定が必要です。視聴年齢制限を「20歳」または「無制限」に設定すると、番組表などに成人向けチャンネルが表示されます。

1 前ページの手順1を行う

2 「視聴年齢制限設定」を選ぶ

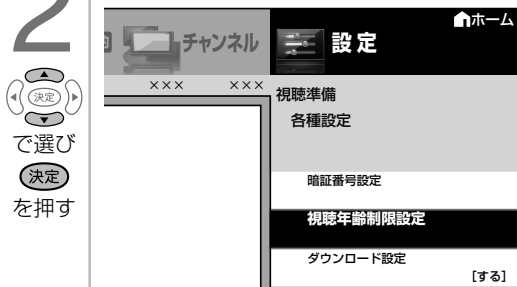

3 暗証番号を入力する

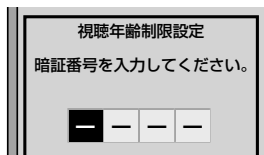

4 年齢の入力欄を選び、制限する年齢の上限を入力する

- ・制限しない場合は「無制限」を選び、決定ボタンを押します。

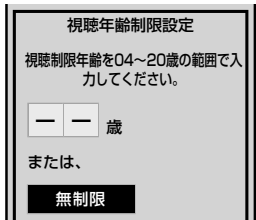

- ・操作を終了する場合は、ホームボタンを押します。

リモコンまたは本体の操作をロックする(チャイルドロック)

- ・リモコンまたは本体の操作をロックするよう設定できます。

項目	内容
しない	・リモコンでも本体ボタンでも操作できます。
リモコン操作ロック	・リモコンでの操作ができない状態にします。
本体操作ロック	・本体ボタンでの操作ができない状態にします。(本体の電源スイッチはロックされません。)

1 ホームメニューを表示して、「設定」-「(安心・省エネ)」-「チャイルドロック」を選ぶ



選びかたは、26～30ページをご覧ください。



2 「しない」「リモコン操作ロック」「本体操作ロック」のいずれかを選ぶ



- ・「リモコン操作ロック」、「本体操作ロック」のどちらかを選んだ場合、確認の画面が表示されます。「する」を選ぶと、チャイルドロックが設定されます。

◇おしらせ◇

- ・誤ってリモコン操作をロックしてしまった場合は、本体の操作ボタン(⇒20ページ)で上記の操作をし、ロックを解除してください。

省エネの設定をする

指定した時間後に電源を切る (オフタイマー)

- テレビを見ながらお休みになるときに便利です。



オフタイマー
を押す

繰り返し押ししてオフタイマーを設定する

- 押すごとに次のように画面の表示が変わります。

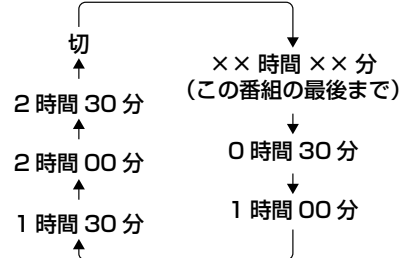

- オフタイマーの残り時間が5分になると、残り時間が画面左下に表示されます。
- オフタイマーを解除するには、「切」を選びます。

◆おしらせ◆

- 「この番組の最後まで」は、番組延長には対応していません。
- 「この番組の最後まで」は、オフタイマーを設定したときの番組終了時刻で設定されます。設定後にチャンネルを切り換えても終了時刻は変更されません。
- 番組終了の約2分前を過ぎてからオフタイマーの設定をした場合は、「この番組の最後まで」の代わりに「次の番組の最後まで」が表示されます。
- 番組の終了時刻の情報が取得できない場合は、「この番組の最後まで」または「次の番組の最後まで」は選ばれません。

オフタイマーの残り時間を確認するには

オフタイマー
を押す

オフタイマーの残り時間を確認する

- オフタイマーがすでに設定されている場合は、オフタイマーの残り時間が表示されます。
- しばらくすると表示が消えます。
- 残り時間が表示されている間は、オフタイマーボタンを押さないでください。残り時間が変わってしまいます。

放送終了後に電源を切る (無信号オフ)

- 放送終了後など、番組が映らない状態になると、約15分後に電源が切れるように設定できます。

1

ホームメニューを表示して、「設定」-「 (安心・省エネ)」-「無信号オフ」を選ぶ



2

「する」を選ぶ



- 操作を終了する場合は、ホームボタンを押します。
- 電源が切れる5分前から画面左下に残り時間が表示されます。

◆おしらせ◆

無信号オフ機能について

- 工場出荷時は「しない」に設定されています。
- 放送が終了しても、他局の放送やその他の電波が混入するときや、ブルーバックなどのビデオ信号が入力されているときは、正しく動作しない場合があります。
- 放送電波の状態などにより、番組を見ているときに無信号オフ機能が働いて電源が切れる場合は、設定を「しない」にしてください。

操作しない状態のときに 電源を切る (無操作オフ)

- 本機を操作しない状態が続くと、自動的に電源が切れるように設定できます。

1

ホームメニューを表示して、「設定」-「 (安心・省エネ)」-「無操作オフ」を選ぶ



選びかたは、26～30ページをご覧ください。



2

「30分」または「3時間」を選ぶ



- 操作を終了する場合は、ホームボタンを押します。

◆おしらせ◆

無操作オフ機能について

- 工場出荷時は「しない」に設定されています。

部屋の照明を消したときに本機の電源も切る (照明オフ連動)

- ※「照明オフ連動」が働きはじめてあとでリモコン操作を行うと、画面の明るさと音量が元に戻ります。
- ※「照明オフ連動」が働きはじめてあとで部屋が明るくなった場合は、「照明オフ連動」が解除されます。

項目	内容	
照明オフ連動	・ 照明オフ連動機能の「設定」「解除」を設定します。	
電源切 (待機状態) 移行時間	0分	・ 部屋の明るさがある程度の暗さになったら、すぐに本機の電源を「切」にします。
	15分*	・ 部屋の明るさがある程度の暗さになったら、画面の明るさと音量を徐々に下げ、15分後に本機の電源を「切」にします。
	30分*	・ 部屋の明るさがある程度の暗さになったら、画面の明るさと音量を徐々に下げ、30分後に本機の電源を「切」にします。
	60分*	・ 部屋の明るさがある程度の暗さになったら、画面の明るさと音量を徐々に下げ、60分後に本機の電源を「切」にします。
表示設定	アイコン+文字	・ 画面にアイコンとメッセージを表示します。
	文字のみ	・ 画面に文字を表示します。

1 ホームメニューを表示して、「設定」-「 (安心・省エネ)」-「照明オフ連動」を選ぶ

選びかたは、26～30ページをご覧ください。

▼ ホームメニューの画面例

ホームを押す
決定
で選ぶ
決定
を押す

2 「照明オフ連動」で「設定」を選ぶ

周囲が暗くなってから、設定した時間後に電源を切ります。

照明オフ連動 [解除] [設定]

電源切 (待機状態) 移行時間 0分

表示設定 アイコン+文字

0分 : 周囲が暗くなってから、すぐに電源を切ります。

決定
で選ぶ

3 それぞれの項目を設定する

① 上下カーソルボタンで項目を選ぶ

② 左右カーソルボタンで項目の値を選ぶ

・ 操作を終了する場合は、ホームボタンを押します。

決定
で選ぶ

▼ 照明オフ連動の画面例 (表示設定：アイコン+文字)

照明オフ連動で15分後に電源が切れます

部屋の照明「切」

10分前 -----> 0分前

本機の電源「切」

- ・ 表示設定が「アイコン+文字」の場合は、1分ごとに大きなアイコンとメッセージが表示され、その後小さなアイコンが表示されます。
- ・ 表示設定が「文字のみ」の場合は、1分ごとにメッセージが表示されます。
- ・ 電源を切る10分前から、残り時間が表示されます。

- ◇ おしらせ ◇
- ・ 明るさセンサーの前にものを置いたりすると、部屋の明るさを感知できなくなります。
 - ・ 部屋が暗い状態で本機の電源を入れた場合は、照明オフ連動が働かないことがあります。(この機能は、ある程度の暗さになったら働きます。)
 - ・ テレビに全画面表示している番組表の操作中や、一部のホームメニューの操作中は、指定時刻になっても操作を優先しているため、電源が切れません。操作を終了したあとに、画面左下にアイコンや文字が表示され、電源が切れます。

画面の明るさを抑えて 節電する（セーブモード）

- ボタン1つで消費電力を抑えることができます。
- セーブモード中に、視聴している映像に対して画質の設定を切り換える操作（ホームボタン、ツールボタン、AVポジション（画質切換）ボタンを押す操作）をしたときや、電源を切ったときは、セーブモードが解除されます。

1

視聴中に セーブモードボタンを押す

- 押すたびに、次のように切り換わります。

セーブモード
ボタンを押す

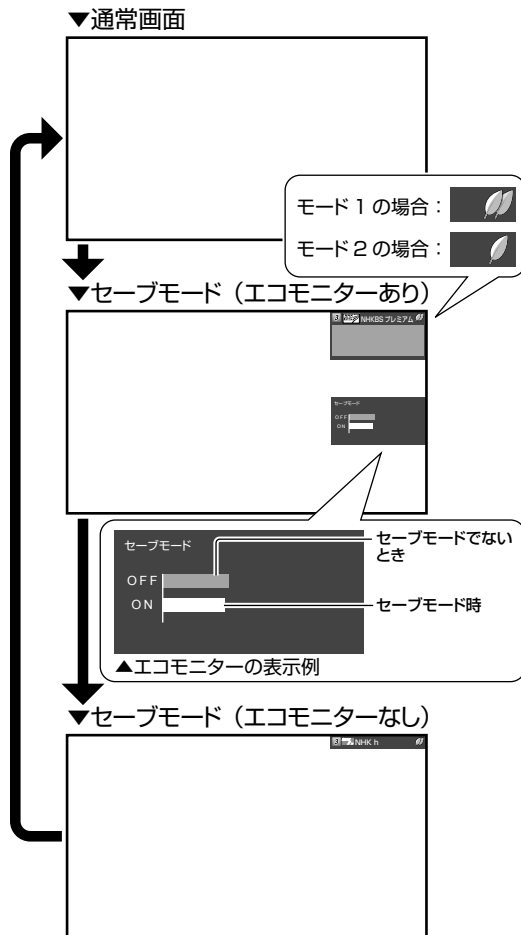

セーブモードの節電効果を 設定するには

1

ホームボタンを押して
決定ボタンで選び
決定ボタンを押す

ホームメニューを表示して、「設定」-「（安心・省エネ）」-「セーブモード設定」を選ぶ

選びかたは、26～30ページをご覧ください。

▼ホームメニューの画面例



2

決定ボタンで選び
決定ボタンを押す

「モード1」または「モード2」を選ぶ

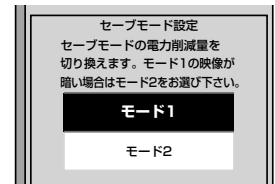

- 操作を終了する場合は、ホームボタンを押します。

設定値	内容
モード1	今見ている映像から、電力をより多く削減します。
モード2	今見ている映像から、電力を削減します。

- 「モード1」の映像が暗い場合は、「モード2」をお選びください。

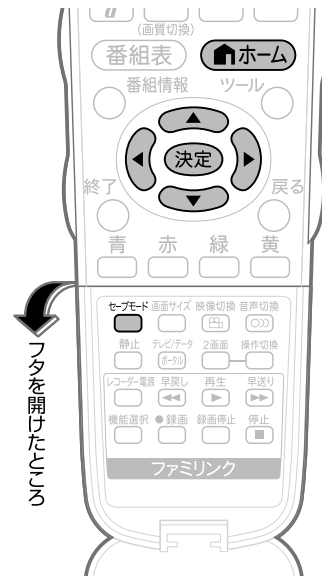

はじめて
お読みください

テレビを見る
便利な使いかた

ファミリンク

ビデオ・オーディオ・
パソコンをつなぐ

USBハードディスク
をつないで録る・見る

インターネット
ホームネットワーク

設置・接続・
受信設定

故障かな？
エラーメッセージ

お役立ち情報
（仕様や索引）

English
Guide

文字を入力する (ソフトウェアキーボード)

- 本機の操作で文字の入力が必要なときは、画面に表示されるソフトウェアキーボードを使って入力します。

番組表のキーワード入力、
入力切替の入力表示の編集、
LAN 設定の IP アドレスの入力、
インターネットの検索などで、
文字の入力が必要になります。



▼文字入力の画面例

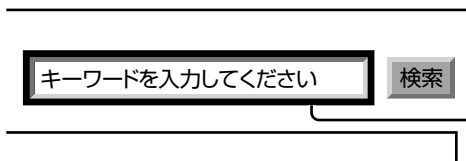

文字の入力欄で

決定 を押すと、
ソフトウェアキーボード
が表示されます。

▼ソフトウェアキーボードの画面例

(予測変換候補や文字種などの画面は一例です。)

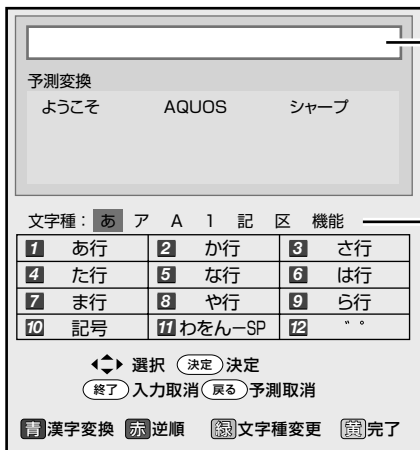

入力中の文字が表示されます。

予測変換候補
保存された履歴によって候補が変わります。

文字の種類 (文字種)
緑
で文字種を選びます。
文字種によって、数字ボタンで入力できる文字が変わります。
入力欄によって、選択できる文字種が変わります。

入力できる文字
リモコンの数字ボタン(チャンネルボタン)で入力できる文字が表示されます。

リモコンでの操作のしかたが表示されます。

文字の入力に使うリモコンのボタン

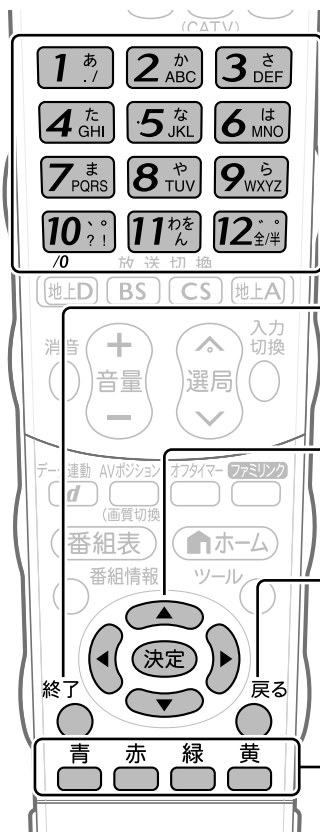

文字を入力します。

現在の入力をすべて取り消します。
ソフトウェアキーボードも消えます。

入力欄のカーソルを移動します。

予測変換しているときは変換候補を選びます。

漢字変換しているときは、左右で変換する範囲を指定し、
上下で変換候補を選びます。

文字を消去します。

予測変換や漢字変換しているときは、変換を取り消します。

青：ひらがなを漢字に変換します。(漢字を入力できる欄のみ)

赤：入力中の文字を「お」→「え」のように逆順に戻します。

緑：文字の種類(文字種)を選びます。

黄：文字入力を完了します。
ソフトウェアキーボードが消えます。

入力できる文字の一覧

・文字種によって入力できる文字が変わります。

ひらがな (全角)

① あいうえお あいうえお	② かきくけこ	③ さしすせそ
④ たちつてと っ	⑤ なにぬねの	⑥ はひふへほ
⑦ まみむめも	⑧ やゆよ やゆよ	⑨ らりるれろ
⑩ 、。?! ・「」	⑪ わをんーわ (スペース)	⑫ 〃

カタカナ (全角)

① アイウエオ アイウエオ	② カキクケコ	③ サシスセソ
④ タチツテト ッ	⑤ ナニヌネノ	⑥ ハヒフヘホ
⑦ マミムメモ	⑧ ヤユヨ ヤユヨ	⑨ ラリルレロ
⑩ 、。?! ・「」	⑪ ワヲンーワ (スペース)	⑫ 〃

半角英字 / 全角英字

① . / @ : -	② abcABC	③ defDEF
④ ghiGHI	⑤ jklJKL	⑥ mnoMNO
⑦ pqrsPQRS	⑧ tuvTUV	⑨ wxyzWXYZ
⑩ ? ! () _	⑪ (スペース)	⑫ 全角 / 半角切換

半角数字 / 全角数字

① 1	② 2	③ 3
④ 4	⑤ 5	⑥ 6
⑦ 7	⑧ 8	⑨ 9
⑩ 0		⑫ 全角 / 半角切換

半角記号

① . / @	② , : ;	③ _ - ¥
④ \$ % &	⑤ # + *	⑥ = `
⑦ " ' ^ `	⑧ () < >	⑨ [] { }
⑩ ? !	⑪ (スペース)	⑫ 全角 / 半角切換

全角記号

① . / @ .	② , : ;	③ _ - ¥
④ \$ % &	⑤ # + *	⑥ = ~
⑦ " ' ^ `	⑧ () < >	⑨ [] { }
⑩ ? !	⑪ (スペース)	⑫ 全角 / 半角切換

区点コード

- ・本機に搭載する全ての全角文字が入力できます。
- ・区点入力では、カーソルボタンで文字を選択し、決定することで文字を入力します。

16進数

- ・文字種から「16進数」は選べません。16進数専用の入力欄を選んだときに入力できます。

① 1	② 2	③ 3
④ 4	⑤ 5	⑥ 6
⑦ 7	⑧ 8	⑨ 9
⑩ 0	⑪ abc	⑫ def :

◇おしらせ◇

- ・入力欄によって、選択できる文字種が変わります。
- ・入力欄によっては、英字、数字、記号の全角と半角の切り換えができない場合があります。
- ・インターネットにおいて、区点コード入力の一部の記号文字を入力すると、文字化けなど正しく処理されない場合があります。

文字を入力する
⇒ 94 ~ 95 ページ

文字を入力する



◇おしらせ◇

文字入力制限について

- ホームメニューから「設定」→「色（機能切換）」→「外部端子設定」→「入力表示」で「編集」を選んだときや、ホームメニューから「設定」→「視聴準備」→「通信（インターネット）設定」→「LAN設定」でLAN設定の文字入力をするときは、予測変換されません。
- 1つの入力欄に入力できる文字数は全角で128文字まで、半角で256文字までです。
- 文字が入力されている欄を選んだときは、入力済みの文字が入力欄に表示されます。このとき、全角で128文字（半角の場合は256文字）を超える文字は削除されます。

予測変換候補を工場出荷時状態に戻すには

- ①緑ボタンを繰り返し押し、文字種から「機能」を選ぶ
 - ②数字ボタン（チャンネルボタン）の「3」を押して「履歴削除」を選ぶ
- 予測変換候補が工場出荷時状態に戻ります。

予測変換機能を停止するには

- ①緑ボタンを繰り返し押し、文字種から「機能」を選ぶ
 - ②数字ボタン（チャンネルボタン）の「4」を押して「予測OFF」を選ぶ
- 予測変換機能が停止し予測候補の表示欄が消えます。予測変換機能を使用するときは上記と同じ手順で「予測ON」を選んでください。

「お早うございます」と入力する手順例

1



で選び
決定
を押す

文字を入力できる欄を選ぶ

- ソフトウェアキーボードが表示されます。

文字を選ぶ

2



を押す

「お」を入力する

- 「1 あ」を5回押しします。押すたびに、文字が「あ」「い」「う」「え」「お」と変わっていきます。

入力中の文字に応じた予測変換候補が表示されます。画面は一例です。予測変換候補は保存された履歴によって変わります。

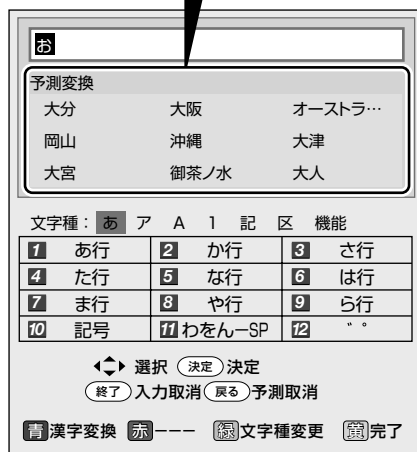

予測変換候補に入力したい文字が表示されている場合

- 次の手順で語を入力します。
 - ①下カーソルボタンを押す
 - ②上下左右カーソルボタンで入力したい語を選び、決定ボタンを押す

入力中に文字を消去する場合

- 左右カーソルボタンでカーソルを移動し、戻るボタンを押します。

3



を押す

「は」を入力する

- 「6 は」を1回押しします。

4

同じようにして「よ」、「う」を入力する

「㇀」(濁点)や「㇁」(半濁点)を入力するときは

- ・ **12** を押します。押すたびに「㇀」と「㇁」が切り換わります。

「っ」などの小さい文字を入力するときは

- ・ **4** を6回押すと「っ」が入力されます。

「お」の場合は、**1** を10回押します。

スペースを入力するときは

- ・ **11** を6回押します。

入力できる文字は

- ・ 「入力できる文字の一覧」(⇒ **93** ページ)をご覧ください。

改行するとき

1

改行したい箇所を選ぶ

2

緑 **2** を押す

繰り返し押し、文字種から「機能」を選ぶ



3

黄 **2** を押す

「改行」を選ぶ

- ・ 「**2**」が入力されます。黄 **2** を押して文字を確定すると、「**2**」の部分で改行されます。

◇おしらせ◇

- ・ 入力欄によっては、改行できない場合があります。また、改行以降の文字が消去される場合があります。
- ・ 改行マークは、全角1文字として数えられます。

漢字やカタカナに変換する

5

青 **2** を2回押す

入力欄の文字を変換する

- ・ 変換候補が表示されます。
- ・ 左右カーソルボタンで変換する範囲を選べます。

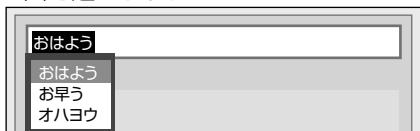

6

決定 **2** を押す

入力したい文字を選ぶ

- ・ ここでは「お早う」を選びます。
- ・ 次に続く文字の予測変換候補が表示されます。

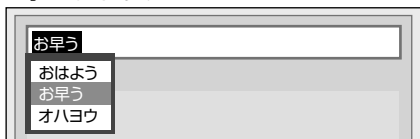

7

あ **1** で入力

続けて文字を入力する

- ・ ここでは「ございます」と入力します。

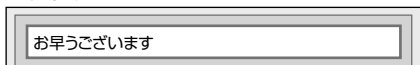

- ・ 変換せずに続けて文字を入力する場合は、決定 **2** を押します。

8

黄 **2** を押す

入力中の文字を確定する

- ・ 前ページの手順 **1** で選んだ入力欄に文字が入力されます。

2

あ **1** を押す

「全文クリア」を選ぶ

- ・ 入力中の文字が全て消えます。
- ・ 続けて文字を入力するときは、緑 **2** を押して、文字種を選んでください。

はじめてお読みください

テレビを見る／便利な使いかた

ファミリンク

ビデオ・オーディオ・パソコンをつなぐ

USBハードディスクをつないで録る・見る

インターネット／ホームネットワーク

設定・接続・受信設定

故障かな?／エラーメッセージ

お役立ち情報(仕様や素子)

English Guide

デジタル放送を録画・録画予約する場合は

デジタル放送の視聴予約と録画予約について

- 予約には「視聴予約 (⇒次ページ)」と「録画予約 (⇒下記)」の2つがあります。

ファミリンクに対応したレコーダーを使って、録画・録画予約する場合

- ファミリンク⇒ **98** ページ

USB ハードディスクを使って、録画・録画予約する場合

- USB ハードディスク⇒ **124** ページ

著作権について

- あなたが録画（録音）したものは、個人として楽しむなどのほかは著作権法上、権利者に無断で使用できません。
- 番組により、録画・録音が制限されている場合があります。

ダビング 10 について

- デジタル放送番組の全てがダビング 10 になるわけではありません。

コピー制御信号について

- デジタル放送のほとんどの番組には録画可能回数を制限するコピー制御信号が加えられています。この信号とともに録画された番組は、他のデジタル機器へのダビングができません。詳しくは録画機器の取扱説明書をご覧ください。

コピー制御お問合せセンター

電話：0570-000-288

(午前 10 時～午後 8 時)

(2011 年 11 月現在)

◆ 重要 ◆

- 有料放送を視聴・予約する場合は、有料放送を行うプラットフォームや放送局とあらかじめ受信契約を済ませてください。契約していない有料放送は、番組表から予約しても予約どおりに視聴や録画ができません。

見たい番組を予約する (視聴予約)

- 番組表で視聴予約すると、設定した時刻に自動的に予約した番組に切り換わります。(電源待機状態のときは、自動的に電源が入ります。)
- 見たい番組の見逃しを防いだり、番組開始までテレビを消しておきたい場合などに便利です。

◇おしらせ◇

- 録画予約と合わせて、32 番組まで予約できます。さらに新たな予約をしたい場合は、予約の取り消し(⇒ 140 ページ)が必要です。
- 予約を確認することもできます。(⇒ 140 ページ)
- 別の予約と日時が重なっている場合は、先に設定した予約を破棄して新たな予約をするか、しないかを選択します。
- 視聴予約の開始によって本機の電源が入ったときは、番組が終了すると自動的に電源が切れます。ただし、視聴予約の実行中に何らかの操作をすると番組が終了しても電源は切れません。
- 番組開始の 2 分前から予約準備が始まります。番組が始まる 2 分前までに予約をしてください。開始 2 分前になると、予約できません。
- デジタル放送の有料放送を予約する場合は、有料放送のプラットフォームや放送局と、あらかじめ契約をしておく必要があります。契約をしていないと、予約どおりの視聴や録画はできません。

1

番組表
を押す

番組表を表示する



2

決定
で選び
決定
を押す

予約したい番組(まだ放送されていない番組)を選ぶ

- ジャンルや日時を指定して番組を選ぶこともできます。(⇒ 45 ~ 49 ページ)
- USB ハードディスクを接続しているときは、USB ハードディスクへの録画予約となります。「視聴予約」に変更する場合は⇒ 140 ページで「視聴予約」に変更してください。
- USB ハードディスクをはじめて接続するときは、⇒ 126 ページをご覧ください。

3

決定
で選び
決定
を押す

「視聴予約」を選ぶ

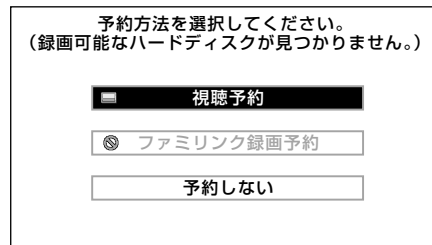

- 視聴予約が設定され、TIMER (タイマー) ランプ(⇒ 20 ページ)が点灯します。
- 本機の電源を切るときは、リモコンで電源を切って(待機状態)ください。
- 操作を終了する場合は番組表ボタンまたは終了ボタンを押します。

はじめに
お読みください

テレビを見る
便利な使い方

ファミリーリンク

ビデオ・オーディオ・
パソコンをつなぐ

USBハードディスク
をつないで録る・見る

インターネット
ホームネットワーク

設置・接続・
受信設定

故障かな？
エラーメッセージ

お役立ち情報
(仕様や索引)

English
Guide

ファミリンクで使う

ファミリンクとは

- HDMI 端子は、映像や音声信号だけでなく、HDMI ケーブルを介して機器間を制御するコントロール信号もやり取りすることができます。この相互に機器間を制御できる規格－ HDMI CEC (Consumer Electronics Control) －を使ってシャープ製の液晶テレビやレコーダー、AV アンプなどを相互に制御しスムーズに連携できるようにしたのが、ファミリンクです。

本機に、ファミリンクに対応したレコーダー（AQUOS レコーダー）や AV アンプ（AQUOS オーディオ）を HDMI 認証ケーブルで接続すると、本機のリモコンまたはレコーダーに付属のリモコンで、下記の連動操作が楽しめます。

テレビで見ている番組を、ワンタッチ録画

テレビの番組表で、録画予約

録画した番組を、ワンタッチ再生

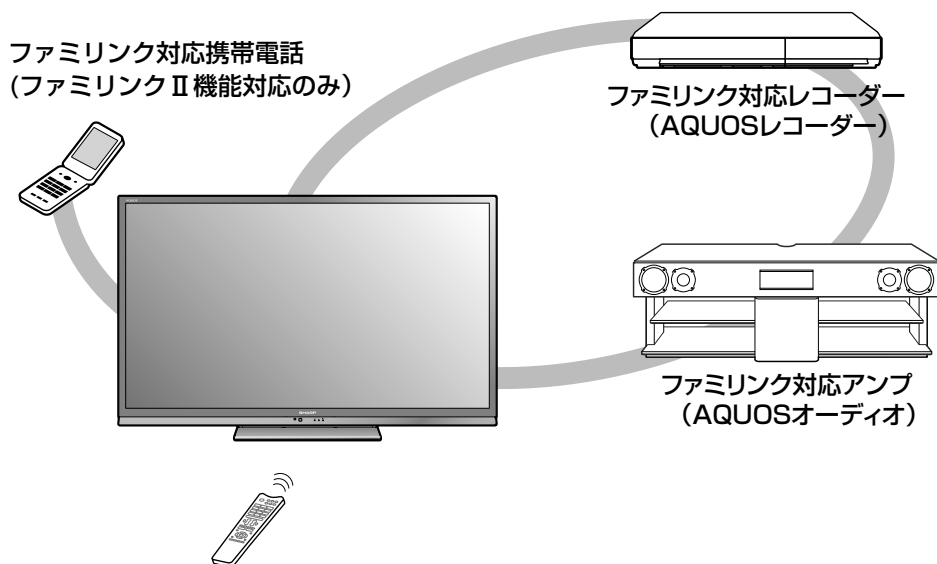

◇おしらせ◇

- ファミリンクの対応機種については SHARP web ページ内の AQUOS サポートステーション「他の機器と接続するには→ AQUOS ファミリンクについて（▼対応機種一覧）」をご覧ください。

AQUOS サポートステーション

<http://www.sharp.co.jp/support/aquos/index.html>

- 本機のリモコンでファミリンクを使う場合には、本機に向けて操作してください。AQUOS レコーダーや AQUOS オーディオは直接リモコン信号を受信しません。
- 本機には i.LINK 端子はありません。そのため、ハイブリッドダブルレコ機能搭載の AQUOS レコーダーと接続したとき i.LINK 録画（2 番組同時録画）は働きません。

ファミリンク機能を使うための準備について

1. 接続をしましょう。

- 市販品の HDMI 認証ケーブルを使って、ファミリンク対応機器と本機をつないでください。

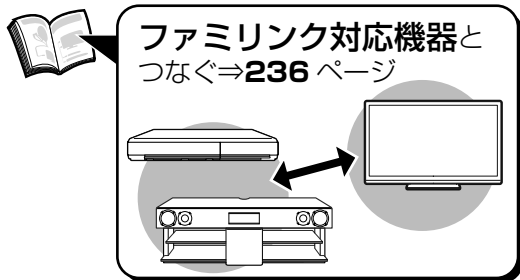

2. 設定をしましょう。

- ファミリンク機能を使うためには、以下の設定が必要です。(本機に付属のリモコンでも設定できます。)

- 「連動起動設定」⇒**右記**
- 「録画機器選択」⇒ **100** ページ
- 「ファミリンク予約機器選択」⇒ **100** ページ
- 「選局キー」⇒ **101** ページ
- 「ファミリンク制御 (連動)」⇒ **101** ページ
- AQUOS レコーダー側の設定も必要です。
⇒機器に付属の取扱説明書をご覧ください。

3. 使ってみましょう。

- ファミリンクⅡ機能に対応した機器をお使いの場合は、ファミリンクパネルで操作できます。⇒ **102** ページ
- 録画・録画予約してみましょう。
⇒ **104** ~ **107** ページ
- 再生してみましょう。
⇒ **108** ~ **109** ページ
- AQUOS オーディオを使ってみましょう。
⇒ **110** ~ **111** ページ
- 携帯電話をつないで楽しみましょう。
⇒ **112** ~ **113** ページ

ファミリンク対応機器から本機を自動で起動する

- ファミリンク対応機器を操作すると本機の電源が自動的に入るように設定します。

1

- ホームを押す
- 決定
- で選ぶ
- 決定
- を押す

ホームメニューを表示して、「リンク操作」→「ファミリンク設定」を選ぶ

選びかたは、26～30 ページをご覧ください。

▼ ホームメニューの画面例

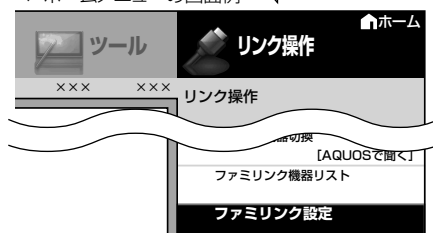

2

- 決定
- で選ぶ

「連動起動設定」を選ぶ



3

- 決定
- で選ぶ
- 決定
- を押す

「する」を選ぶ



- 操作を終了する場合は、ホームボタンを押します。

はじめてお読みください

テレビを見る／便利な使いかた

ファミリンク

ビデオ・オーディオ・パソコンをつなぐ

USBハードディスクをつないで録る・見る

インターネット／ホームネットワーク

設置・接続・受信設定

故障かな？／エラーメッセージ

お役立ち情報 (仕様や索引)

English Guide

録画先として使う機器を選ぶ

- 機器をつないだときの設定です。本機からファミリンク録画する機器、またはUSB-HDD 録画機器を指定するための設定です。
- USB-HDD 録画機器を初めて接続するときは、⇒ **126** ページもご覧ください。

1 99ページの手順1を行う

2 「録画機器選択」を選ぶ

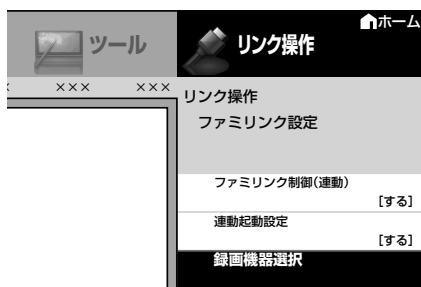

3 リモコンの録画ボタンを押したときに録画する機器を選ぶ



- USB-HDD は、USB ハードディスクを接続しているとき選択ができます。
- 操作を終了する場合は、ホームボタンを押します。

ファミリンク録画予約の録画先として使うレコーダーを選ぶ

- AQUOS レコーダーをつないだときの設定です。本機からファミリンク録画予約するレコーダーを指定するための設定です。

1 99ページの手順1を行う

2 「ファミリンク予約機器選択」を選ぶ



3 ファミリンク録画予約で録画する機器を選ぶ

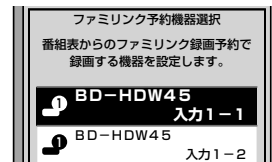

- 操作を終了する場合は、ホームボタンを押します。

AQUOS オーディオを接続しているときの設定画面について

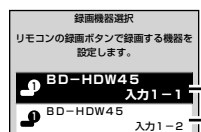

接続位置を数字コードで表示
下図のように1つの入力に複数の機器が接続されている場合は、入力1-1や入力1-2のように、枝番号が表示されます。

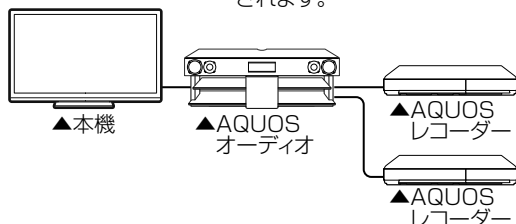

本機のリモコンで AQUOS レコーダーの選局などの操作をできるようにする

「選局キー」を「する」に設定すると、本機のリモコンで、以下の AQUOS レコーダーの操作が行えます。

- 選局ボタンと数字ボタン（チャンネルボタン）の **1**号 ~ **12**号で選局の操作ができます。ただし、**11**号 **12**号は、レコーダーによっては動作しない場合があります。
- 番組表ボタンで番組表を表示できます。
- データ連動ボタンで連動データ放送を表示できます。（レコーダーの出力によっては、効果音が出ない場合があります。）
- 番組表ボタン、データ連動ボタンは、接続している機器によっては操作できない場合があります。

この設定は、入力端子ごとに設定します。

- マルチ音声の切り換えは本機のリモコンではできません。レコーダーを直接操作し、切り換えてください。

1 99ページの手順1を行う

2 「選局キー」を選ぶ



3 本機のリモコンで操作する機器を接続している入力を選ぶ

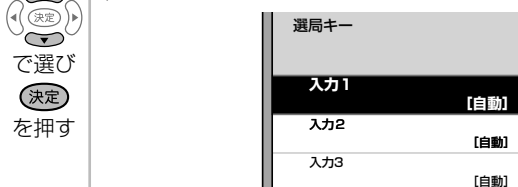

4 「する」を選ぶ

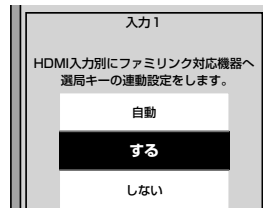

- 操作を終了する場合は、ホームボタンを押します。
- 「自動」に設定すると、「しない」に設定したときと同じ動作をします。しかし、接続されている機器から要求があった場合のみ、「する」に設定したときと同じ操作ができます。

本機から AQUOS レコーダーの電源を入/切するには

- ホームメニューから「リンク操作」 - 「レコーダー電源入/切」を選ぶと、AQUOS レコーダーの電源を入/切できます。

一般の HDMI 機器が誤作動するとき

- ファミリンクに対応していない機器をつないでいるときに、その機器の電源が勝手に入ったりチャンネルが変わってしまう場合に行う設定です。

1 99ページの手順1を行う

- ①「ファミリンク制御(連動)」を選ぶ
- ②「しない」を選ぶ



- 操作を終了する場合は、ホームボタンを押します。

ファミリンクパネルの 操作のしかた

ファミリンクパネルは、ファミリンクⅡ機能に対応したアクオスオーディオ・BDプレーヤー・BDレコーダーを接続した場合には、ファミリンクパネルを表示することができます。(表示内容は機器により異なります。)

- ファミリンク対応機器と接続しているときは、ファミリンクパネルで、一時停止や再生などの操作ができます。

◆ **重要** ◆

- ファミリンクⅡ機能に対応していない機器(ファミリンクⅠ対応機器)では、ファミリンクパネルはお使いいただけません。

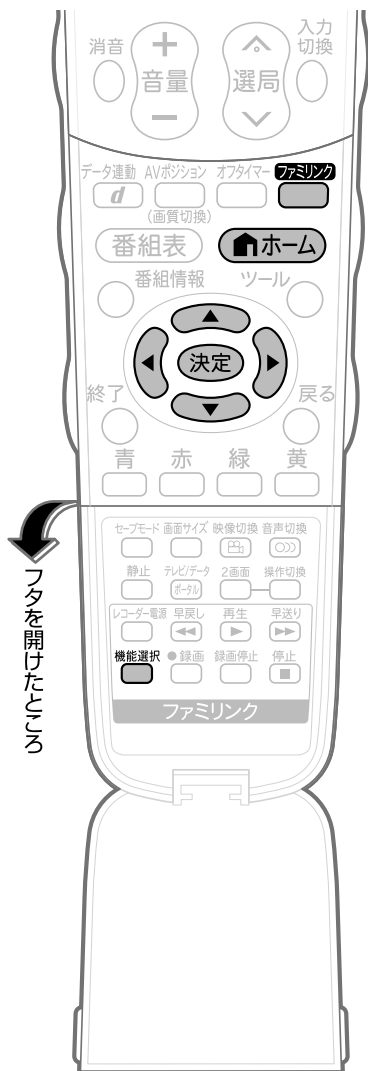

1



を押す

2



で選び

決定

を押す

ファミリンクパネル (機器選択)を表示する

- 機能選択ボタンを押し、ファミリンク機能選択メニューから「ファミリンクパネル」を選んで表示できます。

操作したい機器を選ぶ

ファミリンクでつながっている機器が表示されます。



3



で選び

決定

を押す

操作したい機能の ボタンを選ぶ

操作機器名



操作ボタン

詳しくは「操作ボタンの機能について」(⇒次ページ)をご覧ください。

◆ **おしらせ** ◆

- プレーヤーやAQUOSオーディオ、携帯電話と接続したときは、上記の操作パネルと異なる内容の操作パネルが表示されます。

AQUOS レコーダーの スタートメニューを 表示する

- AQUOS レコーダーのセットアップメニューなどを表示することができます。表示される内容は AQUOS レコーダーによって異なります。

1 ファミリンク機能選択メニューを表示する

機能選択
を押す

- ホームメニューから「リンク操作」を選んで表示できます。

2 「スタートメニュー表示」を選ぶ

で選ぶ
決定
を押す

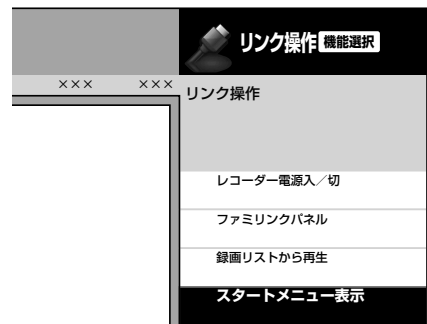

- AQUOS レコーダーのスタートメニューが表示されます。
- AQUOS レコーダーの状態（録画中、電源待機中）によっては正しく表示されない場合があります。

◇おしらせ◇

- スタートメニューを表示できる AQUOS レコーダーの対応機種については、SHARP web ページ内の AQUOS サポートステーション「他の機器と接続するには→AQUOS ファミリンクについて（▼対応機種一覧）」をご覧ください。

AQUOS サポートステーション

<http://www.sharp.co.jp/support/aquos/index.html>

ボタン	説明
	• ファミリンク対応機器の電源を入/切できます。
	• ファミリンク対応機器の番組表を表示します。
	• ファミリンク対応機器の録画リストを表示します。
	• ファミリンク対応機器のポップアップメニューを表示します。
	• ファミリンク対応機器のホーム画面を表示します。
	• ファミリンク対応機器のメディアを切り換えます。

操作ボタン*1 の機能について

ボタン	説明
	• 早戻し再生
	• 再生
	• 早送り再生
	• 前のチャプター*2 に戻って頭出し（逆頭出し）
	• 一時停止
	• 先のチャプター*2 に進んで頭出し（順頭出し）
	• 10 秒戻し
	• 停止
	• 30 秒送り
	• 録画画質を選択
	• 録画
	• 録画を停止

※ 1 視聴するコンテンツによっては、操作できない機能があります。

※ 2 チャプターとは、サービスであらかじめ設定された、再生区切り位置です。

見ている番組を すぐに録画する (ワンタッチ録画)

◆ 重要 ◆

ファミリンクで録画を行う前に AQUOS レコーダー側の録画準備が必要です。次のことなどを確認します。

- 本機と AQUOS レコーダーをつないでいますか。
- B-CAS カードが挿入されていますか。有料放送を録画するときは、有料放送の受信契約時に登録した B-CAS カードが、AQUOS レコーダーに挿入されていることを確認してください。
- アンテナが接続されていますか。
- 記録メディア (HDD、BD、DVD など) に空き容量がありますか。
- 本機のホームメニューから「リンク操作」→「ファミリンク設定」→「録画機器選択」で録画機器をつないでいる入力を選んでいますか。(⇒ 100 ページ)
- 初期設定では入力 1 に接続したレコーダーに録画する設定になっています。



再生・録画するメディア (HDD/DVD など) を切り換える

- 必要に応じて AQUOS レコーダー側の HDD モード / BD モード / DVD モードを切り換えます。

1

機能選択
を押す

ファミリンク機能選択メニューを表示する

- ホームメニューから「リンク操作」を選んでも表示できます。

2

で選び
決定
を押す

「機器のメディア切換」を選ぶ

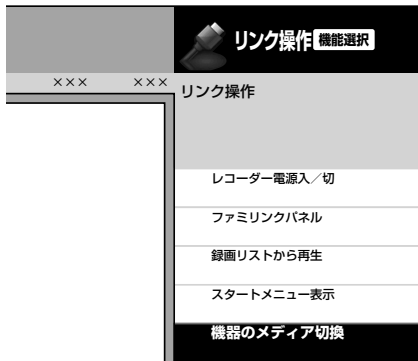

3

決定
を押す

レコーダーのメディアの種類(「HDD」や「BD/DVD」、 「DVD」など)を選ぶ

- AQUOS レコーダー側の操作したい記録メディアを選びます。
- 「機器のメディア切換」で決定するごとに、メディアが順次切り換わります。メディアが正しく切り換わったかどうかは、レコーダー側の表示をご確認ください。

見ている番組を AQUOS レコーダーに録画する

録画
を押す

録画したい番組の視聴中に 録画ボタンを押す

- 「録画機器選択」(⇒ 100 ページ)で選択した AQUOS レコーダーのチャンネルが、本機で視聴中のチャンネルに切り換わり、AQUOS レコーダーに録画を開始します。

録画の停止について

- お使いの AQUOS レコーダーによっては、録画終了時刻が表示されます。表示された時刻になると自動的に録画が停止されます。

録画終了時刻が表示されない AQUOS レコーダーの場合は

- 手動で録画の停止が必要です。録画したい番組が終わったら、録画停止  を押すか、ファミリンクパネルを表示して「録画停止」ボタンを選んでください。(⇒ 102 ~ 103 ページ)
- ファミリンク II 機能に対応していないレコーダーの場合は、レコーダーのリモコンで録画停止してください。

◇ おしらせ ◇

- 「録画機器選択」(⇒ 100 ページ)で選択した AQUOS レコーダーで受信した放送を視聴しているときは、視聴している AQUOS レコーダーに録画を開始します。
- 「録画機器選択」(⇒ 100 ページ)で選択した AQUOS レコーダー以外で受信した放送を視聴しているときや、他の外部入力を視聴しているときは、録画ボタンを押しても録画できません。

はじめて
お読みください

テレビを見る
便利な使いかた

ファミリンク

ビデオ・オーディオ・
パソコンをつなぐ

USBハードディスク
をつないで録る・見る

インターネット
ホームネットワーク

設置・接続・
受信設定

故障かな？
エラーメッセージ

お役立ち情報
(仕様や索引)

English
Guide

本機の番組表で AQUOS レコーダーに 録画予約する

- 本機の番組表から接続している AQUOS レコーダーに録画予約できます。

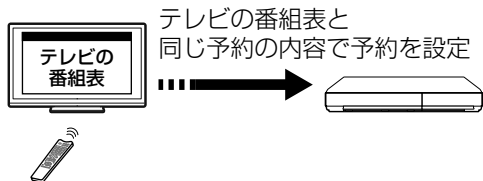

◆ 重要 ◆

ファミリンクで録画予約するときのご注意

- 録画予約した番組の録画が終了する前に本機の電源を切るときは、リモコンの電源ボタンで電源を切って（待機状態）ください。「電源スイッチ設定」(⇒ 38 ページ) を「モード2」に設定して本体の電源スイッチで電源を切ると、正しく録画されません。
- 録画予約状態を解除すると、レコーダーの録画が停止して、電源が切れます。
- AQUOS レコーダーで日時の重なる番組が予約されている場合は、レコーダー側の予約が優先されます。

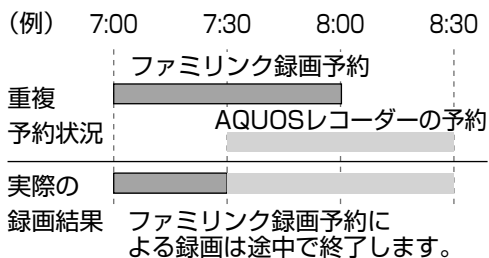

- 番組の放送時間が延長された場合、録画の終了時刻が延長されるかは、お使いの AQUOS レコーダーによって異なります。
- 詳しくは、SHARP web ページ内の AQUOS サポートステーション「他の機器と接続するには→ AQUOS ファミリンクについて (▼対応機種一覧)」をご覧ください。

AQUOS サポートステーション

<http://www.sharp.co.jp/support/aquos/index.html>

- 録画予約した番組が開始する 2 分前から番組が開始する直前まで、選局の操作はできません。

◇ おしらせ ◇

- 予約の確認・取り消し・変更については ⇒ 140 ページをご覧ください。
- ファミリンク録画予約の準備中や実行中は、USB ハードディスクへの録画はできません。

1 AQUOSレコーダー側の準備をする

- 本機と AQUOS レコーダーを接続します。
- HDD に録画する場合は、HDD の残量を確認します。
- 有料放送を録画するときは、有料放送の受信契約時に登録した B-CAS カードが、AQUOS レコーダーに挿入されていることを確認してください。

2 本機の番組表を表示し、予約したい番組を選ぶ

- ジャンルや日時を指定して番組を選ぶこともできます。(⇒ 45 ~ 49 ページ)
- 同じ時間帯に他の番組が予約されていると、先の予約を削除する画面になります。



AQUOS レコーダーの番組表を呼び出して録画予約する

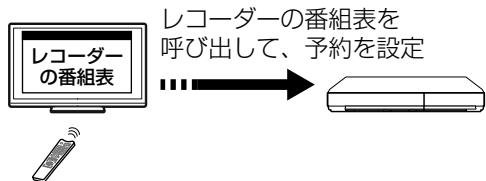

3

「ファミリンク録画予約」を選ぶ

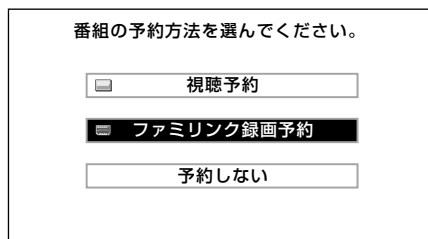

で選び
決定
を押す

- 機器が利用できない場合は選択できません。
- 表示されている接続機器と違う機器に録画したい場合は、予約設定後にファミリンク予約機器選択(⇒100ページ)を行ってください。
- USBハードディスクを接続し、設定が完了(⇒126・127ページ)しているときは、USBハードディスクへの録画予約となります。「ファミリンク録画予約」に変更する場合は⇒140ページで「ファミリンク録画」に変更してください。
- AQUOSレコーダー側で設定した予約と日時が重複している場合は、「AQUOSレコーダーで日時の重なる番組が予約されていますので、レコーダーの予約が優先されます。」と表示されます。今選んでいる番組を予約したい場合は、AQUOSレコーダーの予約を取り消してください。
- 予約が設定され、TIMER(タイマー)ランプ(⇒20ページ)が点灯します。
- 操作を終了する場合は、番組表ボタンを押します。

1

機能選択
を押す

ファミリンク機能選択メニューを表示する

- ホームメニューから「リンク操作」を選んででも表示できます。

2

で選び
決定
を押す

「リンク予約(録画予約)」を選ぶ

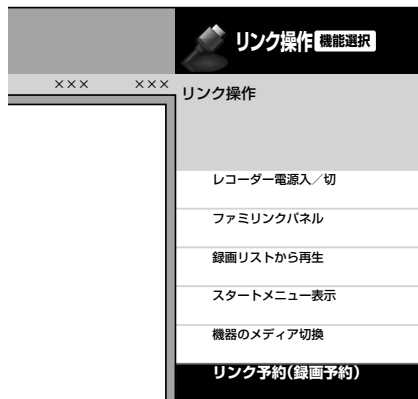

- 表示されたレコーダーを選択すると、レコーダー側の番組表が表示されます。

3

予約したい番組を選び、録画予約の操作をする

- レコーダー側の番組表は本機のリモコンの で操作します。(詳しくはレコーダーの取扱説明書をご覧ください。)

AQUOS レコーダーを再生する

視聴する HDMI 対応のレコーダー (録画機器) を選ぶ

- 複数の HDMI 機器を接続している場合、視聴したい HDMI 機器を選びます。

1

機能選択
を押す

ファミリンク機能選択メニューを表示する

- ホームメニューから「リンク操作」を選んででも表示できます。

2

で選び
決定
を押す

「ファミリンク機器リスト」を選ぶ

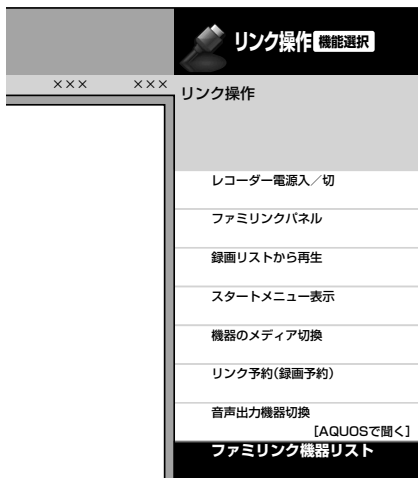

3

で選び
決定
を押す

視聴したい機器を選ぶ

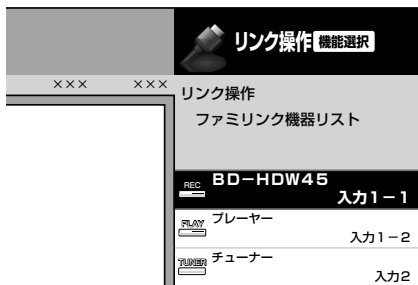

最後に録画した番組を再生する (ワンタッチプレー)

- 本機のリモコンで HDMI 接続した AQUOS レコーダーを操作できます。

再生
を押す

録画した番組を再生する

- 最後に再生または録画した番組が再生されます。
- 録画した番組の中 (録画リスト) から見たい番組を選んで再生したいときは、ホームメニューから「リンク操作」-「録画リストから再生」を選びます。

再生中の操作について

- ファミリンクで再生しているときは、ファミリンク操作ボタンで次の操作が行えます。

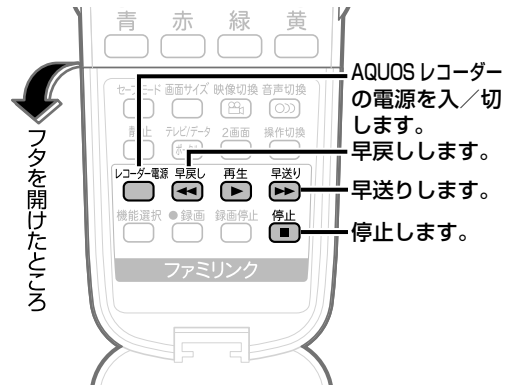

AQUOS レコーダーの 録画リストから再生する

- 本機のリモコンを使って、本機と HDMI 接続した AQUOS レコーダーの録画リストから見たい番組を再生します。
- あらかじめ「連動起動設定」を「する」に設定します。(⇒ 99 ページ)

1 ファミリンク機能選択メニューを表示する

機能選択
を押す

- ホームメニューから「リンク操作」を選んででも表示できます。

2 「録画リストから再生」を選ぶ

で選び
を押す

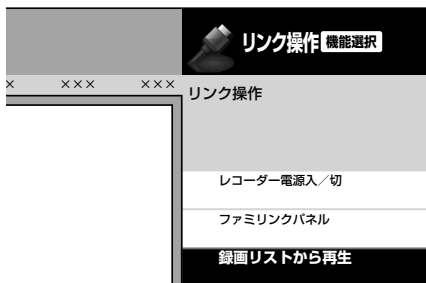

- AQUOS レコーダーの電源が入り、本機の入力が切り換わります。
- AQUOS レコーダーの録画リストが表示されます。

3 再生したい番組(タイトル)を選び再生する

で選び
を押す

- 録画リストは本機のリモコンの
で
選択などの操作ができます。
- 選んだ番組が再生されます。
- 停止したいときは、を押します。
- 停止したときは、切り換わった入力のままです。

◇ おしらせ ◇

- AQUOS レコーダーが DVD モードになっている DVD ビデオなどの録画リストがないディスクがセットされている場合、録画リストは表示されません。ホームメニューから「リンク操作」 - 「機器のメディア切換」を選んで、AQUOS レコーダーのモードを切り換えてください。
- PinP のときは、以下のボタンでレコーダーのスタートメニュー、番組表や録画リストなどの操作はできません。



はじめに
お読みください

テレビを見る
便利な使いかた

ファミリンク

ビデオ・オーディオ
パソコンをつなぐ

USBハードディスク
をつないで録る・見る

インターネット
ホームネットワーク

設置・接続・
受信設定

故障かな？
エラーメッセージ

お役立ち情報
(仕様や索引)

English
Guide

AQUOS オーディオで 聞く

- AQUOS オーディオで音声が楽しめます。
(本機のスピーカーからは音が出ません。)
- 本機のリモコンで AQUOS オーディオの
音量調整、消音、音声切換の操作が
できます。

◇おしらせ◇

- AQUOS オーディオを接続していないときは、
「AQUOS オーディオで聞く」は選べません。

「AQUOS オーディオで聞く」に設定中のご注意

- 入力 / 音声出力設定 (⇒ 118 ページ) を「音
声出力 1」または「音声出力 2」に設定して
いるときは、音声出力の音声が停止します。
- 本機のホームメニューから「設定」 - 「音声
調整」の設定はできません。



フタを開けたところ

1

機能選択
を押す

ファミリンク機能選択メ ニューを表示する

- ホームメニューから「リンク操作」
を選んでも表示できます。

2

決定
で選び
決定
を押す

「音声出力機器切換」を選ぶ

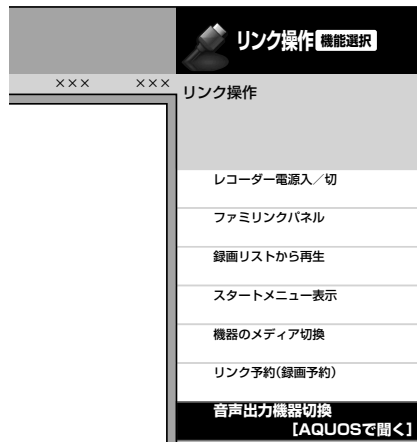

3

決定
で選び
決定
を押す

「AQUOSオーディオで聞 く」を選ぶ

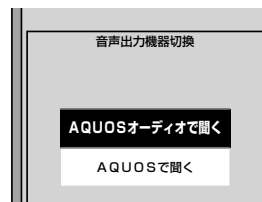

- 本機の音声が停止し、AQUOS オー
ディオから音声が出力されます。
- 画面中央に「ファミリンク接続さ
れた AQUOS オーディオから音声
を出力します。」と表示されます。

本機のスピーカーから音を出すときは

- 上記の手順 3 で「AQUOS で聞く」を選
びます。

オーディオリターンチャンネル (ARC)対応のAQUOSオーディオをつないだときは

- ・「ARC (オーディオリターンチャンネル)」は、テレビのチューナーの音声を HDMI ケーブルを使って AV アンプなどに伝送する機能です。
- ・「ARC 設定」を「自動」に設定すると、本機と ARC 対応の AQUOS オーディオを HDMI ケーブル一本で接続することができます。(デジタル音声ケーブルは必要ありません)。この機能は、入力 1 端子に接続したときのみ使えます。

1 ホームメニューを表示して、「リンク操作」-「ファミリンク設定」を選ぶ

ホームを押して選ぶ

▼ ホームメニューの画面例

▼ ホームメニューの画面例

2 「ARC設定」を選ぶ

で選ぶ

3 「自動」を選ぶ

で選ぶ

自動
ARC 対応機器と接続すると、音声を入力 1 (HDMI) 端子から出力します。

切
音声をデジタル音声出力 (光) 端子からのみ出力します。

- ・操作を終了する場合は、ホームボタンを押します。

番組内容に適した音に切り換える

- ・デジタル放送のジャンル情報に従って、AQUOS オーディオを適切なサウンドモードに切り換えられます。

1 ホームメニューを表示して、「リンク操作」-「ファミリンク設定」を選ぶ

ホームを押して選ぶ

▼ ホームメニューの画面例

▼ ホームメニューの画面例

2 「ジャンル連動」を選ぶ

で選ぶ

3 「する」を選ぶ

で選ぶ

- ・操作を終了する場合は、ホームボタンを押します。

◇ おしらせ ◇

- ・地上アナログ放送や DVD 映像はジャンル情報がありません。自動でサウンドモードが切り換わりませんので、AQUOS オーディオ側でサウンドモードに切り換えてください。
- ・サウンドモードについて詳しくは AQUOS オーディオの取扱説明書をご覧ください。

お読みください

テレビを見るの便利に使用してください

ファミリンク

ビデオ・オーディオ・パソコンをつなぐ

USBハードディスクをつないで録る・見る

インターネット・ホームネットワーク

設置・接続・受信設定

故障かな? エラーメッセージ

お役立ち情報 (仕様や索引)

English Guide

携帯電話を AQUOS に つないで楽しむ

ファミリンクⅡ機能に対応したシャープ製携帯電話を接続した場合に、ファミリンクパネルで操作できます。また、携帯電話接続中に電話やメールの着信があると、視聴画面内にAQUOS からのお知らせとして表示されます。

- HDMI micro 端子の付いた携帯電話(ファミリンクⅡ機能に対応したシャープ製携帯電話)と本機をつなぐと、さまざまなコンテンツが楽しめます。
 - 動画・写真の再生
 - 音楽の再生
 - ホームページの閲覧
 - メールを表示
 - ドキュメントの閲覧 など
- 本機のリモコンで、携帯電話の操作ができます。
- 携帯電話の出力するコンテンツに合わせ、適切な画質とサイズで表示します。
- 携帯電話のファミリンクⅡ対応機種については、SHARP Web ページ内の AQUOS サポートステーションをご覧ください。

AQUOS サポートステーション

<http://www.sharp.co.jp/support/aquos/index.html>

- ◆ 重要 ◆
- ファミリンクⅡ機能に対応していないシャープ製の携帯電話または、他社製の携帯電話では、ファミリンクパネルはお使いいただけません。



1 ファミリンクⅡ機能に対応している携帯電話を、本機につなぐ

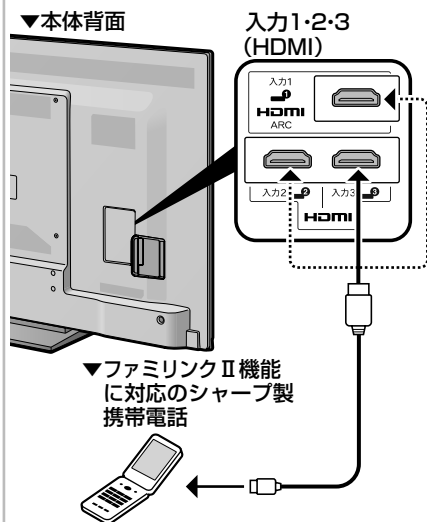

2 ファミリンクパネル (機器選択)を表示する



3



操作したい携帯電話を選ぶ

ファミリンクでつながっている機器が表示されます。

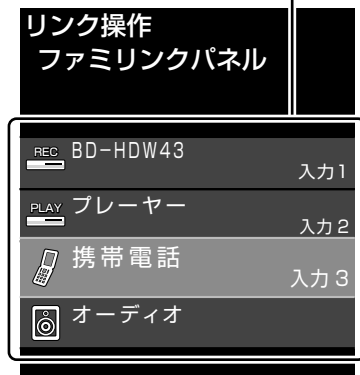

4

操作したい機能のボタンを選ぶ



で選び
決定
を押す



操作ボタン
詳しくは「操作ボタンの機能について」
(⇒右記)をご覧ください。

携帯電話を取り外すときは

- 操作ボタンの「取り外し」を選んで決定してから、携帯電話を取り外します。

ボタン	説明
インターネット	インターネット用のブラウザを起動します。
メール	メールを起動します。
音楽	音楽プレーヤーを起動します。
静止画リスト	静止画の一覧を表示します。
ホーム	携帯電話のHDMIメニューを表示します。
動画リスト	動画の一覧を表示します。

操作ボタン^{※1}の機能について

ボタン	説明
早戻し	早戻し再生
再生	再生
早送り	早送り再生
前	前の動画を再生します。
一時停止	一時停止
次	次の動画を再生します。
取り外し	携帯電話を本機から取り外すときに選びます。

※1 視聴するコンテンツによっては、操作できない機能があります。

VHS ビデオなど 外部機器の映像を見る

ビデオデッキや DVD プレーヤーの 画面に切り換える (入力切換)

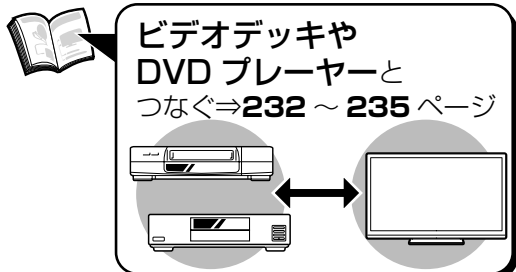

- テレビ放送の画面から外部入力画面に切り換えると、ビデオや DVD が見られるようになります。

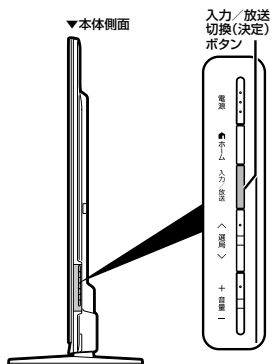

◇おしらせ◇

本体の入力/放送切換 (決定) ボタンでも入力を切り換えられます。

- ボタンを押すたびに次の順で切り換わります。(放送の種類も切り換えられます。)

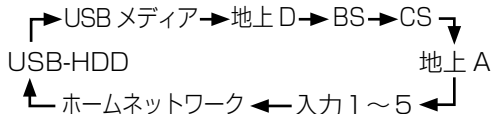

- 本体のボタンで入力を切り換えたいときは、入力切換メニューは表示されません。

灰色で表示した手順は VHS ビデオデッキや DVD プレーヤーの操作です。

- VHSビデオデッキやDVDプレーヤーを本機に接続し、電源を入れる
- 再生したいビデオテープやディスクをセットする

3 入力切換メニューを表示する

- 表示中に次の操作を行います。

入力切換
を押す

4 繰り返し押し、機器を接続した入力名を選ぶ

- 上下カーソルボタンでも選択できます。

(例) 本機の入力 1 に接続した機器の映像を見るときは、「入力 1」を選ぶ



選べる入力について

- 入力 4 は、ビデオ機器が接続されているときのみ選択できます。
- 入力 4 は、入力 4 端子を音声出力用の端子として使っているとき、音声出力の表示になります。(⇒ 118 ページ)

5

VHSビデオデッキやDVDプレーヤーを再生する

- VHSビデオデッキやDVDプレーヤーの再生映像が本機の画面に表示されます。
- VHSビデオデッキやDVDプレーヤーによっては、映像を出力するために設定が必要になる場合もあります。設定のしかたについては、接続したVHSビデオデッキやDVDプレーヤーの取扱説明書をご覧ください。

HDMI端子につないで見られる映像の種類

1080p(24Hz/60Hz)、720p、1080i、480p、480i、VGA

- 対応している音声信号はAAC、ドルビーデジタル、リニアPCM、サンプリング周波数48kHz、44.1kHz、32kHzです。

D端子につないで見られる映像の種類

D端子の種類	映像の種類
D5	1080p、720p、1080i、480p、480i
D4	720p、1080i、480p、480i
D3	1080i、480p、480i
D2	480p、480i
D1	480i

◇おしらせ◇

- 映像の種類について詳しくは、⇒ **316** ページをご覧ください。
- 映像の種類（1080iなど）は放送方式の種類を走査線数で表したものです。数字が大きいほど高精細な映像になります。またD端子の種類は数字が大きいほど高画質な映像に対応しています。本機はD5映像の入力に対応しています。

入力4の映像が表示されないときは

- 入力4の映像が表示されない場合、以下の操作を行ってください。

- 1 入力切替ボタンを押して、表示されない入力(入力4)を選ぶ
- 2 ホームメニューを表示して、「設定」-「機能切替」-「外部端子設定」を選ぶ

選びかたは、26～30ページをご覧ください。

▼ ホームメニューの画面例



- 3 上下カーソルボタンで、「入力選択」を選ぶ

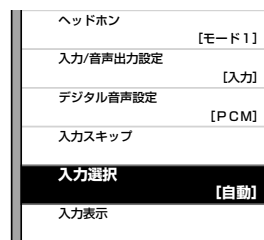

- 4 左右カーソルボタンで、「D端子」または「ビデオ映像」を選ぶ

- 工場出荷時の設定は「自動」です。
- 「自動」の場合、D端子が映像端子より優先されます。

はじめてお読みください

テレビを見る／便利な使いかた

ファミリーリンク

ビデオ・オーディオ・パソコンをつなぐ

USBハードディスクをつないで録る・見る

インターネット／ホームネットワーク

設置・接続・受信設定

故障かな？／エラーメッセージ

お役立ち情報（仕様や索引）

English Guide

入力切替の表示を お好みのなまえに変えるには

- 入力1～5に接続している機器に合わせ、入力切替メニューなどに表示される機器の名称を変更できます。
- 例えば、入力4にゲーム機をつないだとき、入力切替メニューの「入力4」を「ゲーム」の表示にできます。



- お好みの名称を入力できる「ユーザー設定」の「編集」機能もあります。
- 入力ごとに設定できる名称は異なります。

1 入力切替ボタンを押して、表示を変更したい入力(入力1～5)を選ぶ

2 ホームメニューを表示して、「設定」→「機能切替」→「外部端子設定」を選ぶ

選びかたは、26～30ページをご覧ください。

▼ ホームメニューの画面例



3 上下カーソルボタンで、「入力表示」を選ぶ

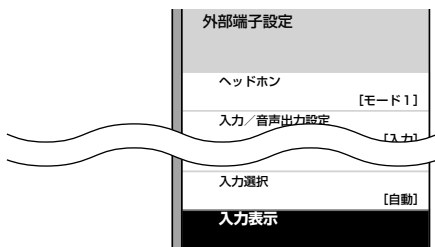

4 カーソルボタンで、表示させたい名称を選ぶ

- お好みで機器の名称を入力したいときは、「編集」を選んで決定します。(文字を入力する⇒92ページ)
- ここで入力できるのは全角で5文字まで、半角で10文字までです。
- 操作を終了する場合は、ホームボタンを押します。

使用していない入力を スキップするには

- 入力1～3、入力5、ホームネットワーク、地上D、BS、CS、地上Aを使用しないときは、入力切替の際に飛ばすことができます。
- ホームメニューから「設定」→「機能切替」→「外部端子設定」→「入力スキップ」で設定します。

(例) 入力1をスキップさせる

1 上下カーソルボタンで、「入力1」を選ぶ

2 左右カーソルボタンで、「する」を選ぶ

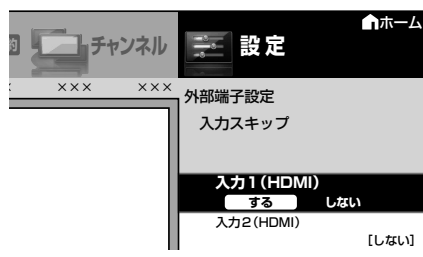

◇おしらせ◇

- 「入力スキップ」を「する」に設定すると、入力切替ボタンを押しても入力を選べなくなります。入力スキップを解除する場合は、上記の手順2で「しない」を選んでください。

ゲーム機をつないで使う

ゲームの画面に切り換える



ゲーム機と
つなぐ⇒238 ページ

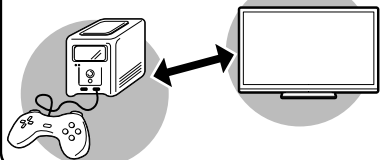

- ゲーム機をつないだら、ゲーム機の画面を表示しましょう。

1 ゲーム機の電源を入れる

2 入力切換メニューを表示する

- 表示中に次の手順に進みます。

入力
切換
を
押す

3 繰り返し押しして、ゲーム機を接続した入力を選ぶ

- 選択した入力に切り換わり、ゲーム機の画面が表示されます。
- 上下カーソルボタンでも選択できます。
- 例えば、本機の入力1にゲーム機を接続した場合は、「入力1」を選びます。
- 上下カーソルボタンでも選べます。

入力
切換
を
押す



◇おしらせ◇

- 光線銃などを使って画面を標的にするようなゲームは使用できません。

目に優しい映像で、ゲームを楽しみましょう

- テレビゲームを楽しむときは、画面の明るさを抑えて目にやさしい映像にし、ゲームに最適なAVポジション(⇒70ページ)の「ゲーム」にすることを推奨します。

ゲームやカラオケの反応が遅いときは

- ゲームのキー操作に対して画面の反応が遅く感じられる場合やカラオケの音声が遅れて感じられる場合は、AVポジションを「ゲーム」に変更し、ホームメニューから「設定」－「映像調整」－「プロ設定」－「QS 駆動 (120Hz)」の設定を「スタンダード」に変更してください。

ゲームのプレイ時間を 30 分ごとに表示する (ゲーム時間表示設定)

- ゲームに夢中で時間を忘れてしまうことのないように、経過時間を知らせてくれる機能です。
- ホームメニューから「設定」－「安心・省エネ」－「ゲーム時間表示設定」で設定します。(入力1～5を選んでいるときに表示されます。)

項目	内容
する	外部入力でゲームモードに設定されているときに、ゲームを始めてから30分経過するたびに画面左下にメッセージが表示されます
しない	何も表示しません。

◆ 重要 ◆

- 経過時間を表示させたいときは、ゲームを始める前に、ゲーム機をつないだ入力のAVポジション(⇒70ページ)を「ゲーム」にしてください。
- 外部入力視聴時のみ有効です。

はじめて
お読みください

テレビを見る
便利な使いかた

ファミリーリンク

ビデオ・オーディオ・
パソコンをつなぐ

USBハードディスク
をつないで録る・見る

インターネット
ホームネットワーク

設置・接続・
受信設定

故障かな？
エラーメッセージ

お役立ち情報
(仕様や索引)

English
Guide

オーディオ機器で音声を楽しむ

アナログ音声端子付きのオーディオ機器で聞く



アナログ音声端子付き
オーディオ機器
とつなぐ⇒239ページ

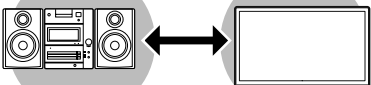

- 本機の入力4 / 音声出力端子につなぐとアナログ音声を楽しめます。

◇おしらせ◇

- 接続する機器の取扱説明書をあわせてお読みください。
- 「音声出力1」または「音声出力2」に設定したときは、入力切換メニューの「入力4」の表示が「音声出力設定中」に変わります。

1

ホームメニューを表示して、「設定」-「 (機能切換)」-「外部端子設定」を選ぶ

- ホームを押す
- 決定を押す
- で選ぶ
- 決定を押す



2

「入力/音声出力設定」を選ぶ

- 決定を押す
- で選ぶ
- 決定を押す

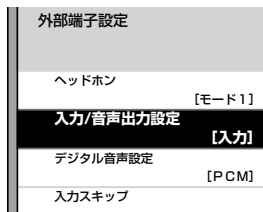

3

- で選ぶ
- 決定を押す

「音声出力1」または「音声出力2」を選ぶ

- 出力する音量は音量ボタン（青）で調整できます。

音声出力1	音声出力端子（音量可変）に設定します。テレビのスピーカーから音が出ません。
音声出力2	音声出力端子（音量可変）に設定します。テレビのスピーカーからも音が出ます。
入力	入力端子に設定します。

音声出力1

- 本機のスピーカーの代わりに、接続した音響機器で音声を聞くときに選びます。本機のスピーカーからの音声が停止します。

音声出力2

- 本機のスピーカーと接続した音響機器の両方で音声を聞くときに選びます。ウーハーをつないで、低音を強調したいときなどの設定です。

4

- 決定を押す
- で選ぶ
- 決定を押す

「する」または「しない」を選ぶ



- 本機と音響機器をループ接続（下図）しないでください。ハウリング（ブー音）や画面の乱れを生じます。

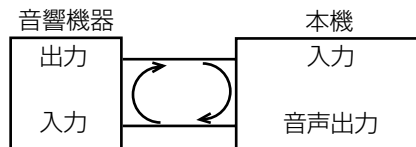

- 操作を終了する場合は、ホームボタンを押します。

デジタル音声（光）端子付きのオーディオ機器で聞く

- 本機のデジタル音声出力（光）端子は、MPEG2 AAC /ドルビーデジタルフォーマットを出力できます。AAC /ドルビーデジタル対応の音響機器を接続すると、迫力ある音声で楽しめます。

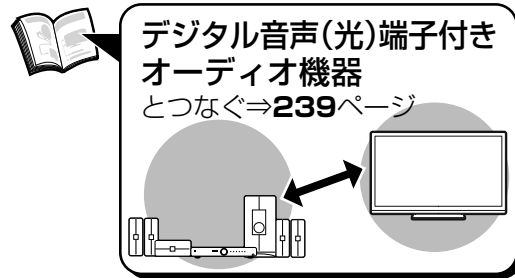

◇おしらせ◇

- 接続する機器がビットストリーム / PCM の自動切換に対応していない場合は、機器側の設定を切り換えてください。
- 詳しくは、接続する機器の取扱説明書をご覧ください。
- 地上アナログ放送やCATV放送、ビデオ入力の音声は、「ビットストリーム」に設定しても「PCM」で出力されます。
- 「ビットストリーム」に設定すると、字幕放送や一部のデータ放送の音声は出力されません。
- 本機の電源を切ると、デジタル音声出力（光）端子からは出力されません。
- 本機では通常、デジタル音声出力の内容はスピーカー音声出力の内容と同じです。（視聴しているときの音声は出力されます。）
- ファミリンク対応のAVアンプ（AQUOSオーディオ）を市販のHDMI認証ケーブルとデジタル音声ケーブルでつなぐと、ファミリンク機能で操作できます。（⇒110ページ）
- 再生する機器、ソフトによってはデジタル音声出力されない場合があります。

1

ホームメニューを表示して、「設定」-「（機能切換）」-「外部端子設定」を選ぶ

- ホームを押す
- 決定を押す
- 決定を押す
- 決定を押す



2

「デジタル音声設定」を選ぶ

- 決定を押す
- 決定を押す
- 決定を押す

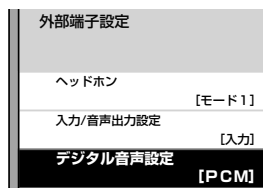

3

「PCM」または「ビットストリーム」を選ぶ

- 決定を押す
- 決定を押す
- 決定を押す

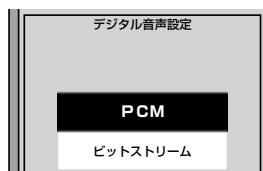

- 操作を終了する場合は、ホームボタンを押します。

デジタル音声出力（光）端子から出力される音声の種類について

HDMI 端子からの入力音声信号	リニア PCM ※、AAC /ドルビーデジタル
視聴中のデジタル放送音声など	リニア PCM ※、AAC /ドルビーデジタル

※ 48kHz以下の2ch音声は出力されません。

「デジタル音声設定」の設定項目

項目	内容
PCM	AAC /ドルビーデジタルに対応していない機器につなぐときは、「PCM」に設定します。視聴している番組の音声と同じ音声（主、副、主/副）が出力されます。
ビットストリーム	AAC /ドルビーデジタル対応のAVアンプなどをつなぐときは、「ビットストリーム」に設定します。主と副の両方の音声と同時に出力されます。

お役立ちガイド
テレビを見る
便利な使いかた

ファミリンク

ビデオ・オーディオ・パソコンをつなぐ

USBハードディスク
をつないで録る・見る

インターネット
ホームネットワーク

設置・接続・
受信設定

故障かな？
エラーメッセージ

お役立ち情報
（仕様や索引）

English
Guide

パソコンとつないで使う

パソコンのモニターとして使う

- 本機にパソコンをつなぐ場合は、パソコン (PC) の DVI 出力 / RGB 出力の解像度を確認してください。パソコンが以下の解像度に対応していない場合は、本機でパソコンの画面を表示できません。

本機が対応している解像度

解像度 (画素)		水平 周波数 (kHz)	垂直 周波数 (Hz)	VESA 規格
VGA	720 × 400	31.5	70	
	640 × 480	31.5	60	○
		37.9	72	○
SVGA	800 × 600	37.5	75	○
		35.1	56	○
		37.9	60	○
		48.1	72	○
XGA	1024 × 768	46.9	75	○
		48.4	60	○
		56.5	70	○
WXGA	1360 × 768	60.0	75	○
SXGA	1280 × 1024	47.7	60	○
SXGA+	1400 × 1050	64.0	60	○
480p	720 × 480	65.3	60	○
※ 1080i	1920 × 1080	31.5	60	
720p	1280 × 720	33.8	60	
1080p	1920 × 1080	45.0	60	
		67.5	60	

※の入力信号の画面サイズについては、
⇒ **67** ページをご覧ください。

本機で選べる画面サイズ (パソコンからの入力信号により、選べる画面サイズが異なる場合があります。)

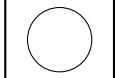
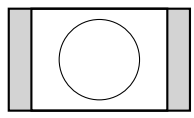
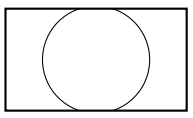
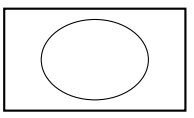
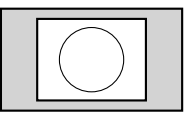
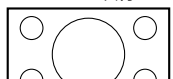
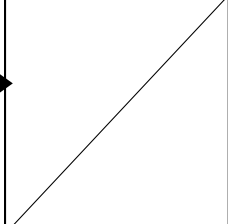
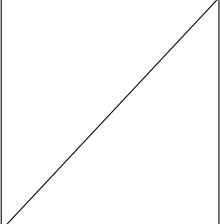
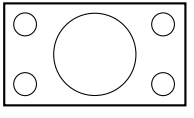
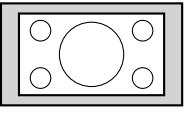
入力信号	ノーマル	シネマ	フル	Dot by Dot
16:9よりも縦長の映像  640×480, 800×600 1024×768 1280×1024など	 入力信号の縦横比をくずさずに、図のように映します。	 入力信号の縦横比をくずさずに、画面の左右いっぱいまで拡大して映します。映像の上下が切れます。	 画面いっぱいに映します。	 入力信号の解像度どおりのパネル画素数で映します。
16:9映像 			 画面いっぱいに映します。	 入力信号の解像度どおりのパネル画素数で映します。



パソコンと
つなぐ⇒**240**～**241**ページ

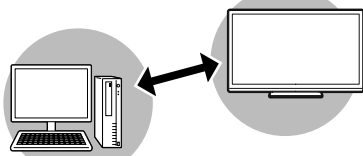

◇おしらせ◇

- 省エネの設定をすることができます。(⇒ **88** ページ)
- 接続するパソコンによっては、本機で対応している信号であっても正しく表示できなかったり、まったく表示されない場合があります。
- 本機で対応していない信号が入力されたときは、「この入力信号には対応しておりません。」と表示されます。その場合、お使いのパソコンの取扱説明書などをご覧になり、本機で対応している信号に設定してください。
- アナログ接続時の表示設定は、自動同期調整で最良に近い状態に設定されます。(「自動で画面を調整する」⇒ **122** ページ)
- PC入力信号により、選べる画面サイズが異なる場合があります。画面サイズの種類については、⇒ **下記** をご覧ください。
- 特定の入力信号時、特定の条件下で画面の文字などににじみが出ることがあります。

アナログ接続したパソコンの画面を調整する

自動で画面を調整する

- 入力5にパソコン（PC）を接続している場合に、最良に近い画面に自動的に調整されます。クロック周波数、クロック位相などが調整されます。
- ホームメニューから「設定」－「（機能切替）」－「外部端子設定」－「パソコン入力」－「自動同期調整」で設定します。

1 左右カーソルボタンで「する」を選ぶ

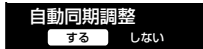

- 「自動同期調整中」と表示されます。
- 自動調整が終了すると、「映像を調整しました。」と表示されます。正常に終了しないと、何も表示されずメニューに戻ります。
- 操作を終了する場合は、ホームボタンを押します。

◇おしらせ◇

- お使いのパソコンによっては、外部出力を有効にしないと映像が表示されない場合があります。シャープ製のノート型パソコンの場合では、Fn キーと F5 キーを同時に押すと、外部出力が有効になります。詳しくは、お使いのパソコンの取扱説明書をご覧ください。

自動調整で最適な画面にならないときは、
手動で画面を調整してください。

- 動きのある映像や色のメリハリの少ない映像などの映像信号や PC によっては、自動調整で最適な画面にならないことがあります。

アナログ接続したパソコンの画面が正しく映らないときは（入力解像度の設定）

- アナログ接続の場合は、一部の入力解像度（768 ライン）において自動判別できない信号があるため、手動での入力解像度の選択設定が必要な場合があります。
- パソコン（PC）の解像度が「1024 × 768」または「1360 × 768」の場合に必要な設定です。
- ホームメニューから「設定」－「（機能切替）」－「外部端子設定」－「パソコン入力」－「入力解像度」で設定します。

手動で画面を調整する

- 以下の項目が調整できます。（調整範囲は入力、信号、画面サイズにより変わります。）

項目	内容
水平位置	• 画像が右寄り、または左寄りの状態にあるときに調整します。
垂直位置	• 画像が上がり過ぎ、または下がり過ぎの状態にあるときに調整します。
クロック周波数	• 縦じま状のチラツキがあるときに調整します。
クロック位相	• 文字などを表示したときに、映像のチラツキが出たり、コントラストがつかないときに調整します。
リセット	• 工場出荷時の設定に戻します。

- ホームメニューから「設定」－「（機能切替）」－「外部端子設定」－「パソコン入力」－「画面調整」で設定します。

（例）画面の垂直位置を調整する

1 上下カーソルボタンで「垂直位置」を選ぶ

2 左右カーソルボタンで適切な位置に調整する

- 操作を終了する場合は、ホームボタンを押します。

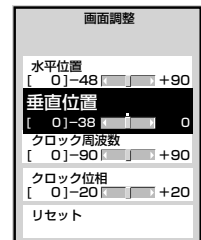

1 上下カーソルボタンで入力解像度を選ぶ



- 「自動」に設定しているときは、自動的に「1024 × 768」と「1360 × 768」の解像度を判別します。
- 垂直ライン数（非表示期間を含む）が特殊な一部の信号の場合は、解像度を正しく判別できないことがあります。
- 映像表示させた状態で正しい解像度を設定してください。設定後に映像表示させると、位置が大きすぎてしまうことがあります。この場合は、一度他の設定を選んだ後、再度正しい設定を選んでみてください。
- 操作を終了する場合は、ホームボタンを押します。

パソコンの音声入力端子を設定する（入力音声選択）

- 入力 3（HDMI）にパソコンを接続してアナログ音声入力端子を使用する場合や、入力 5（アナログ RGB）にパソコンを接続してアナログ音声入力端子を使用する場合の設定です。
- 入力 3 または入力 5 に切り換えてから設定を行ってください。

1

ホームを押す
決定
で選び
決定
を押す

ホームメニューを表示して、「設定」-「（機能切換）」-「外部端子設定」を選ぶ



2

決定
で選び
決定
を押す

「入力音声選択」を選ぶ



3

決定
で選び
決定
を押す

現在視聴している機器との接続方法を選ぶ

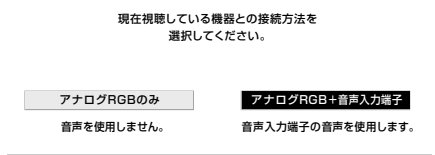

- パソコン（PC）を接続した端子により、選べる項目が異なります。

「入力音声選択」の設定項目（入力 3 に切り換えた場合）

項目	内容
HDMI のみ	• HDMI ケーブルを使って入力 3（HDMI）に接続し、HDMI から音声が入力される場合に選びます。
HDMI+ 音声入力端子	• HDMI ケーブルまたは DVI/HDMI 変換ケーブルを使って入力 3（HDMI）に接続し、ミニプラグからアナログ音声を入力する場合に選びます。

「入力音声選択」の設定項目（入力 5 に切り換えた場合）

項目	内容
アナログ RGB のみ	• アナログ RGB ケーブルを使って入力 5（PC）に接続し、音声を使用しない場合に選びます。
アナログ RGB + 音声入力端子	• アナログ RGB ケーブルを使って入力 5（PC）に接続し、ミニプラグからアナログ音声を入力する場合に選びます。

- 操作を終了する場合は、ホームボタンを押します。

◇ おしらせ ◇

- 「入力音声選択」で「HDMI + 音声入力端子」を選択した場合は、通常の HDMI 対応機器をアナログ音声を接続せずに HDMI ケーブルで接続しても音は出ません。（アナログ音声用の接続が必要です）
通常の HDMI 対応機器を HDMI ケーブルのみで接続する場合は「入力音声選択」を「HDMI のみ」に戻してください。

はじめに
お読みください

テレビを見る
便利に使いたく

ファミリーリンク

ビデオ・オーディオ
パソコンをつなぐ

USB ハードディスク
をつないで録る・見る

インターネット
ホームネットワーク

設置・接続・
受信設定

故障かな？
エラーメッセージ

お役立ち情報
(仕様や索引)

English
Guide

USB ハードディスクを使って デジタル放送を録画・再生するための準備をする

USB ハードディスクを 使ってできること／ できないこと

- USB ハードディスクを本機につないで、デジタル放送の録画・再生が楽しめます。

できること

- 地上デジタル放送の録画と再生
- BS デジタル放送の録画と再生
- 110度CS デジタル放送の録画と再生
- 常連番組の自動録画（常連録画）と再生

できないこと

- × 地上アナログ放送の録画
- × IPTV（ひかりTV）の録画
- × アクトビラ ビデオの録画
- × ビデオデッキなど、本機につないだ外部入力映像の録画
- × 本機以外につないで録画したUSBハードディスクの再生
- × 本機につないで録画したUSBハードディスクの映像を、他の映像機器で再生・複製
- × 同時接続したUSBハードディスクへの同時録画
- × 同時接続した異なるUSBハードディスクを使った同時録画再生
- × 録画中のIPTV（ひかりTV）の視聴
- × 録画中のアクトビラビデオの視聴
- × 録画中のUSBメディアの再生
- × 裏番組録画
- × 録画中のホームネットワーク再生
- × 録画中のインターネット
- × 録画中のyahoo 動画再生

◆ 重要 ◆

- USB ハードディスクを使うためには、最初に必ずUSBハードディスクを使うための準備「機器の初期化」が必要です。初期化をすると、USBハードディスクに記録されているデータは全て消えます。（⇒ 126 ページ）

予約・録画中に電源を切る場合は

- 予約・録画中に電源を切る場合は、リモコンの電源ボタンで切ってください。
- 本体の電源スイッチで電源を切る場合、電源スイッチ設定（⇒ 38 ページ）をご覧ください。

本機で使えるUSBハード ディスクについて

- 本機は16台までのUSBハードディスクを登録して使えます。USBハブ（市販品）を使用することで、最大4台までの同時接続が可能になります。ただし、録画再生に使えるUSBハードディスクは1台になり、メニューで切り換えて使用します。USBハブ経由でUSBハードディスクを接続する場合は、USBハブにACアダプターを使用し、電源供給をする必要があります。USBハブからUSBハブを接続しての使用はできません。USBハブの種類によっては、USBハブの中で複数の接続をしているものもあり、使用できない場合があります。

動作確認済 USB ハードディスク・USB ハブ

- ホームページやカタログなどでご確認ください。
ホームページ <http://www.sharp.co.jp/support/aquos/index.html>

◆ 重要 ◆

- USBハードディスクに付属の取扱説明書は、必ずお読みください。

録画時間について

- 録画時間は、お使いになるUSBハードディスクの容量によって異なります。以下は、録画時間の目安です。

放送の種類 容量	BS・110度CS ハイビジョン 放送	地上デジタル ハイビジョン 放送	標準放送
2TB	約174時間	約240時間	約347時間
1.5TB	約130時間	約180時間	約260時間
1TB	約87時間	約120時間	約173時間
750GB	約65時間	約90時間	約130時間
640GB	約56時間	約77時間	約111時間
500GB	約44時間	約60時間	約87時間
400GB	約35時間	約48時間	約70時間
320GB	約28時間	約39時間	約56時間
300GB	約26時間	約36時間	約52時間
250GB	約22時間	約31時間	約43時間

◇おしらせ◇

録画時間の算出について（録画時間は目安です）

- 録画時間は、BS/110度CSデジタルハイビジョン（HD）放送は約24Mbps、地上デジタルハイビジョン（HD）放送は約17Mbps、標準（SD）放送は約12Mbpsで算出しています。録画時間はその性能を保証するものではなく、実際の録画では入力映像の画質、その他条件により前ページの時間を下回るまたは上回る場合があります。
- 録画した時間と空き時間の合計は、録画時間と一致しない場合があります。

ハードディスクの制約

- 本機でハードディスクに録画した番組は本機でしか再生できません。他のテレビやパソコンでは再生できません。
- 修理等でテレビ内部の主要部品を交換したり、テレビ本体を交換したときは、ハードディスクに録画した番組が再生できなくなります。

ハードディスクを使うときの制限

- テレビの電源を入れてから、USBハードディスクの録画・再生が行えるようになるまでしばらく時間が掛かります。

USBハードディスクを使うための準備のながれ

1. USBハードディスクと本機をつなぐ（⇒下記）
 2. 初めて使うUSBハードディスクの場合は、「機器の初期化」をする（⇒126ページ）
 3. USB-HDDの選択で使用するUSBハードディスクを選ぶ（⇒127ページ）
 4. リモコンの^{録画}をUSBハードディスクへの録画に使用するには、「録画機器選択」（⇒100ページ）で「USB-HDD」を選択する
 5. 必要に応じて省エネの設定をする（⇒130ページ）
- USBハードディスクの使いかた（録画・再生）については、⇒135～146ページをご覧ください。

- ◆重要◆
- 初期化を行うと、HDD内のデータすべてが消去されます。

USBハードディスクをつなぐ

- 本機のUSB端子に、市販のUSBハードディスクをつなぎます。
- 接続には、市販のUSBケーブルを使います。
- USBハードディスクを取りはずすときは⇒128ページをご覧ください。

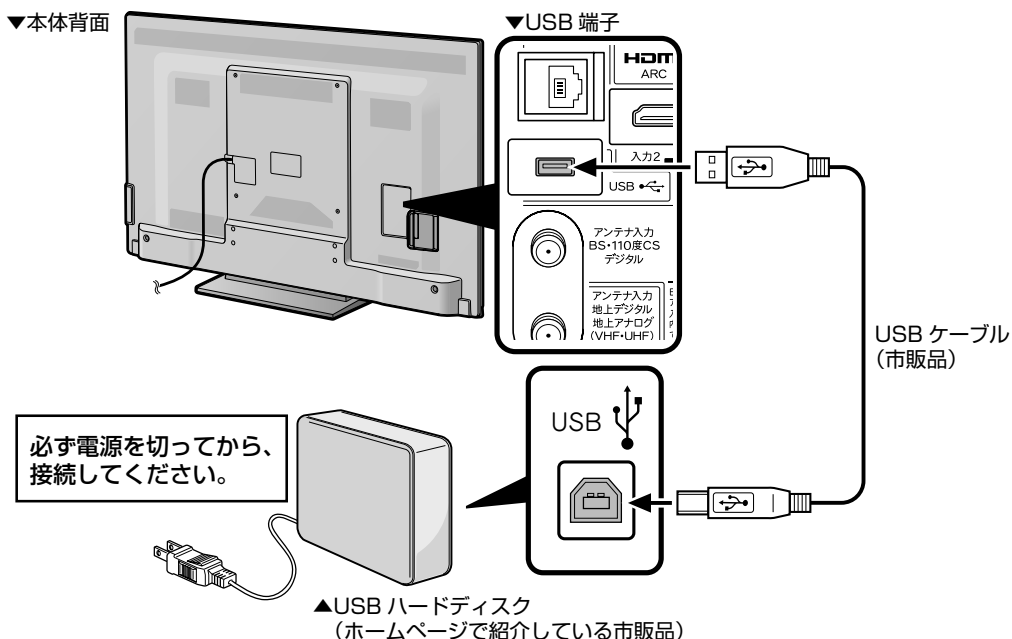

はじめてお読みの方は

テレビを見る／便利に使いたく

ファミリーリンク

ビデオ・オーディオ・パソコンをつなぐ

USBハードディスクをつないで録る・見る

インターネット／ホームネットワーク

設置・接続・受信設定

故障かな？／エラーメッセージ

お役立ち情報（仕様や素子）

English Guide

USBハードディスクを初めて接続するときは

USBハードディスクを初期化する

- USBハードディスクを使って録画するためには、使うための準備「初期化」が必要です。
- 初期化するときは、USB端子とUSBハードディスクを1台だけ直接接続してください。

◇おしらせ◇

- USBハードディスクを初期化すると、録画済みのタイトルがすべて消去されます。消去されたタイトルは元に戻せませんので、USBハードディスクの内容をよく確認してください。
- 他社のレコーダーやパソコンで録画したUSBハードディスクをつないだときも、本機で使うためには、初期化が必要です。



1

USBハードディスクと本機の準備をする

- USBハードディスクをつなぎます。(⇒ 125 ページ)
- USBハードディスクと本機の電源を入れます。

2

ホームメニューを表示して、「設定」-「 (視聴準備)」-「USB-HDD設定」を選ぶ

ホーム

を押す

決定

で選ぶ

決定

を押す

選びかたは、26～30 ページをご覧ください。

▼ ホームメニューの画面例



3

「機器の初期化」を選ぶ

決定

で選ぶ

決定

を押す



4

「する」を選ぶ

決定

で選ぶ

決定

を押す



5

「する」を選ぶ



で選ぶ
決定
を押す

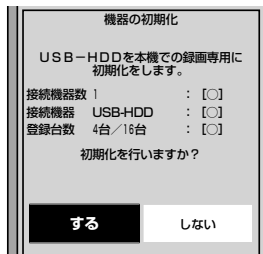

◆常連録画時間設定

- 常連留守録機能については、⇒ **142** ページをご覧ください。

6

「なし」「10時間」「20時間」「40時間」のいずれかを選ぶ



で選ぶ
決定
を押す

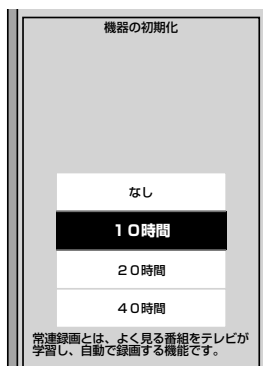

- USBハードディスクの容量(⇒ **124** ページ)を超える項目は、選べません。

9

録画先に使う録画機器を選ぶ



で選ぶ
決定
を押す

- リモコンの録画ボタンを押したときの録画先として使う録画機器を選択します。

- 初期化の操作が済んだら、必要に応じて「オートチャプター設定」をしておくと便利です。(⇒ **133** ページ)

USBハードディスクを接続している場合に、使用するUSBハードディスクを選択する

1



ホーム
を押す
決定
で選ぶ
決定
を押す

ホームメニューを表示して、「設定」-「(視聴準備)」-「USB-HDD設定」を選ぶ

選びかたは、**26** ~ **30** ページをご覧ください。

▼ ホームメニューの画面例



2



で選ぶ
決定
を押す

「USB-HDDの選択」を選ぶ

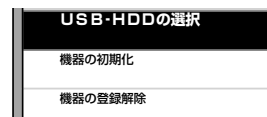

3

表示された機器から1台を選択する

- 接続が1台の場合でも選択されていない場合がありますので、選択してください。

◆機器の初期化

7

「する」を選ぶ



で選ぶ
決定
を押す

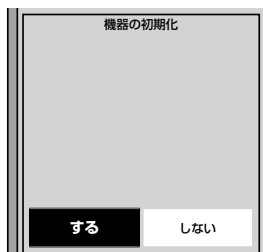

- 初期化が実行されます。
- 初期化中にUSBハードディスクを取り外したり、USBハードディスクや本機の電源を切らないでください。故障の原因となります。

8

「確認」で決定する



決定
を押す

USBハードディスクを取りはずすときは

- 本機やUSBハードディスクの電源を切ったり、接続しているUSBケーブルを抜く前に、必ずホームメニューから「機器の取りはずし」を行ってください。

1

ホーム

を押す



で選び

決定

を押す

ホームメニューを表示して、「設定」-「 (視聴準備) - 「USB-HDD設定」を選ぶ

選びかたは、26～30ページをご覧ください。

▼ ホームメニューの画面例



2



で選び

決定

を押す

「機器の取りはずし」を選ぶ

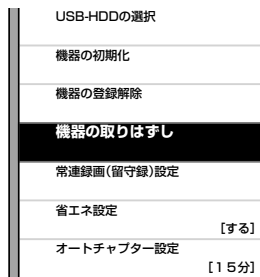

3



で選び

決定

を押す

「取りはずす」を選ぶ

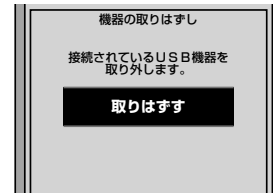

- 取りはずし中を知らせるメッセージが表示されます。
- 取りはずしが完了するまで、USBハードディスクの電源を切ったり、接続しているUSBケーブルを抜いたりしないでください。故障の原因となります。

4

決定

を押す

「確認」で決定する

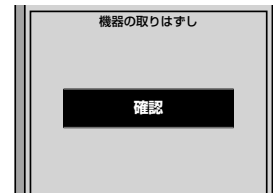

5

本機とUSBハードディスクの電源を切り、接続しているUSBケーブルを抜く

USB ハードディスクの登録解除について

- 本機で USB ハードディスクを使うには、USB ハードディスクを本機につないでから、「初期化」をする必要があります。(⇒ 126 ページ)
- 本機は USB ハードディスクを 16 台まで登録できます。

◇おしらせ◇

- 「機器の初期化」を行うことで、本機に USB ハードディスクが登録されます。
- 17 台目以降の USB ハードディスクを登録する場合には、登録済みの USB ハードディスクを「機器の登録解除」により登録解除してから「機器の初期化」を行ってください。
- 本機に登録していない USB ハードディスクでは、録画・再生できません。

1

ホームを押して
で選び
決定を押す

ホームメニューを表示して、「設定」-「 (視聴準備)」-「USB-HDD設定」を選ぶ

選びかたは、26 ~ 30 ページをご覧ください。
▼ ホームメニューの画面例



2

で選び
決定を押す

「機器の登録解除」を選ぶ

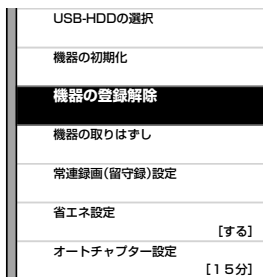

3

で選び
決定を押す

登録を解除したいUSBハードディスクを選ぶ

- 画面の指示に従って操作をします。

4

で選び
決定を押す

「解除する」を選ぶ

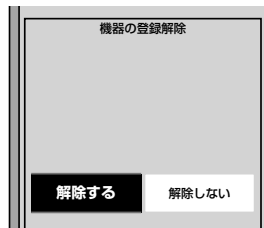

5

で選び
決定を押す

もう一度「解除する」を選ぶ

- この USB ハードディスクを、本機の登録リストから削除します。登録を解除すると、この USB ハードディスクに録画されている番組は、再生できなくなります。

6

決定を押す

「確認」で決定する



はじめて
お読みください

テレビを見る
便利な使いかた

ファミリーリンク

ビデオ・オーディオ・パソコンをつなぐ

USBハードディスク
をつないで録る・見る

インターネット
ホームネットワーク

設置・接続・
受信設定

故障かな？
エラーメッセージ

お役立ち情報
(仕様や索引)

English
Guide

USB ハードディスクを省エネで使うには

- USB ハードディスクを使わない状態が続いたときに、USB ハードディスクを待機状態にして、消費電力を抑えます。



1

ホーム
を押し
決定
で選び
決定
を押す

ホームメニューを表示して、「設定」-「 (視聴準備)」-「USB-HDD設定」を選ぶ

選びかたは、26～30 ページをご覧ください。

▼ ホームメニューの画面例



2

決定
で選び
決定
を押す

「省エネ設定」を選ぶ

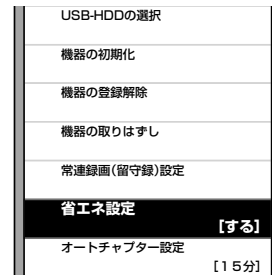

3

決定
で選び
決定
を押す

「する」または「しない」を選ぶ



USB ハードディスクに 録画をする前にお読み ください

◆ 重要 ◆

- 「電源スイッチ設定」(⇒ 38 ページ) を「モード2」に変えた場合は、録画予約の待機中や録画実行中に本体の電源スイッチを押して「電源オフ」にしないでください。

本体の電源をオフにすると…

- 予約が実行されません。
- 録画が停止します。

録画できる番組数と予約件数について

- 1 台の USB ハードディスクには、通常録画と常連録画をあわせて最大 999 番組まで録画可能です。(USB ハードディスクに空き容量がない場合は、録画できません。)
- 最大 32 件までの予約が可能です。

録画予約実行中の制限について

- 予約が実行中(録画中)の場合は、実行中の予約と時刻の重なる新たな予約は設定できません。すぐに予約を設定したいときは、録画予約を停止させてから設定してください。

◇ おしらせ ◇

録画予約について

- 番組の頭切れ防止のため、設定した時刻より数秒早く録画が始まります。
- 時間の連続した予約設定をしている場合、次番組は先頭から録画を開始するため、前番組は予約の終了時刻よりも早く録画が終わります。
- 既存の予約と日時が重なっている場合は、メッセージが表示されます。画面に従って操作をやり直してください。

コピー制御信号について

- デジタル放送で視聴・録画できる番組には、コピー制御信号が含まれています。
- コピー制御信号が録画禁止の場合は、USB ハードディスクに録画できません(視聴のみ可能)。また、本機で USB ハードディスクに録画した番組は、ダビングできません。

ハードディスクの制約

- 本機でハードディスクに録画した番組は本機でしか再生できません。他のテレビやパソコンでは再生できません。
- 修理等でテレビ内部の主要部品を交換したり、テレビ本体を交換したときは、ハードディスクに録画した番組が再生できなくなります。
- 録画中は選局、ホームネットワーク、インターネット、IPTV、USB メモリーの使用はできません。

◆ 重要 ◆

- 録画中、または予約録画中に電源を切ったり停電になった場合には、録画中の内容が損なわれることがあります。
- パソコンと同様に、HDD(ハードディスク)は、壊れやすい要因を多分に含んだ特殊な部品です。録画(録音)内容の長期的な保管場所ではありません。あくまでも一時的な保管場所としてご使用ください。
- アンテナの受信状態が悪くなったときは、自動で録画が停止する場合があります。

万一何らかの不具合により、録画されなかった場合の内容の補償、録画されたデータの損失、ならびにこれらに関するその他の直接・間接の損害につきましては、当社は責任を負いません。あらかじめご了承ください。

はじめに
お読みください

テレビを見る
便利な使いかた

ファミリンク

ビデオ・オーディオ・
パソコンをつなぐ

USBハードディスク
をつないで録る・見る

インターネット
ホームネットワーク

設置・接続・
受信設定

故障かな?
エラーメッセージ

お役立ち情報
(仕様や索引)

English
Guide

録画した番組の構成について

- 録画した番組は、1回の録画ごとに「タイトル」として記録されます。各タイトル（録画した番組）は「録画リスト」に一覧表示され、再生・タイトルの並べ換え・保護・保護解除・消去ができます。（⇒ 144・150・152・154 ページ）

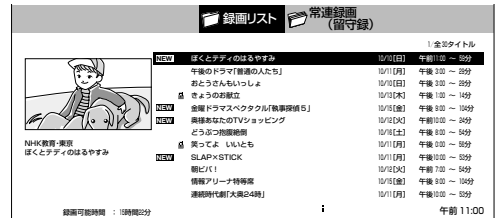

「タイトル」「チャプター」「録画リスト」の関係

例)市販のビデオディスクの場合

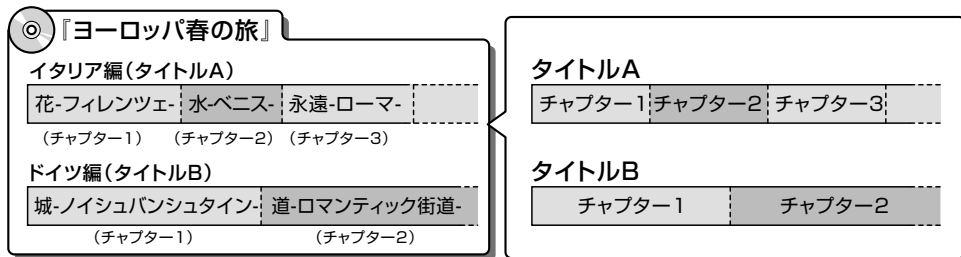

これを短編小説に例えると、次のような関係になります。

- タイトル = 話
- チャプター = 章
- 録画リスト = もくじ

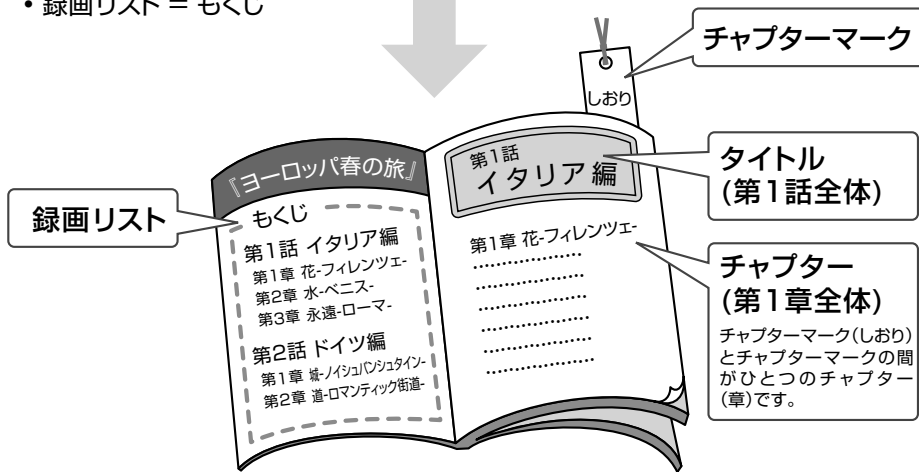

例)本機で録画した USB ハードディスクの場合

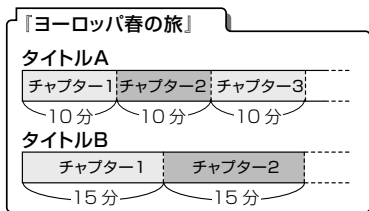

- 本機は、一定時間でチャプターを作成できます。^{*}
- ^{*} 本機にはチャプターマークを任意の場所に記録する機能はありません。（録画するときに、チャプターマークを設定した間隔で自動的に入れるようにできます。⇒ 133 ページ）
- ^{*} 図のタイトル A は「オートチャプター設定」を「10分」に、タイトル B は「15分」に設定した例です。

録画するとき自動的に 入るチャプター間隔を 変えたいときは (オートチャプター設定)

- 録画中に自動的に記録されるチャプターマークの間隔を設定します。
- 録画した番組にチャプターマークが記録されていると、再生したい場面を探すときに便利です。

項目	内容
しない	チャプターが入りません。
10分	10分間隔でチャプターが入ります。
15分	15分間隔でチャプターが入ります。
30分	30分間隔でチャプターが入ります。



1

ホーム
を押して
決定
で選び
決定
を押す

ホームメニューを表示して、「設定」-「 (視聴準備)」-「USB-HDD設定」を選ぶ

選びかたは、26～30ページをご覧ください。
▼ ホームメニューの画面例



2

決定
で選び
決定
を押す

「オートチャプター設定」を選ぶ

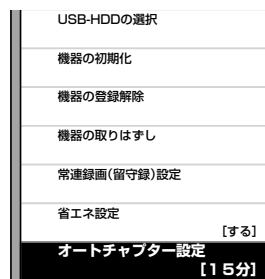

3

決定
で選び
決定
を押す

「しない」「10分」「15分」「30分」のいずれかを選ぶ

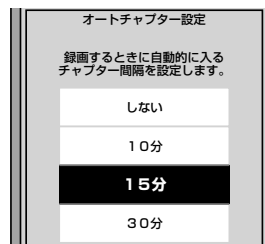

- 操作を終了する場合は、ホームボタンを押します。

お読みください

テレビを見るのに便利に使用してください

ファミリーリンク

ビデオ・オーディオ・パソコンをつなぐ

USBハードディスクをつないで録る・見る

インターネット・ホームネットワーク

設置・接続・受信設定

故障かな？エラーメッセージ

お役立ち情報(仕様や素子)

English Guide

ファミリンクパネルの 操作のしかた

- USB ハードディスクと接続しているときは、ファミリンクパネルで、一時停止や再生などの操作ができます。

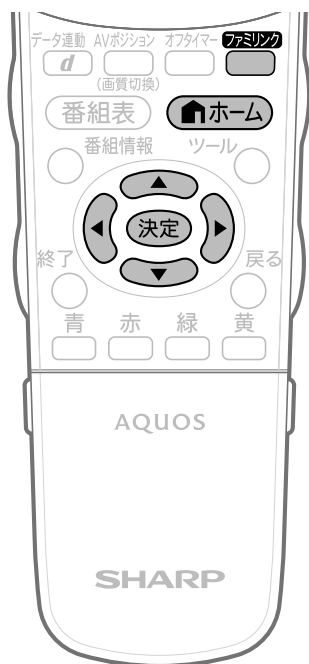

1 ファミリンクパネル (機器選択)を表示する

ファミリンク
を押す

2 USBハードディスクを選ぶ

で選び
決定
を押す

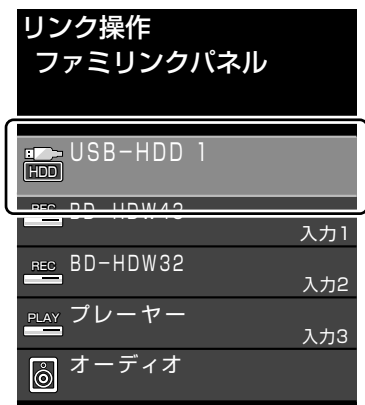

3

操作したい機能の ボタンを選ぶ

決定
で選び
決定
を押す



操作ボタン
詳しくは「操作ボタンの機能について」
(⇒下記)をご覧ください。

視聴
メニュー

- 視聴メニューを表示します。
(⇒ 148 ページ)

録画
リスト

- USB ハードディスクの録画リストを表示します。

操作ボタン^{※1}の機能について

早戻し

- 早戻し再生

早送り

- 早送り再生

前

- 前のチャプター^{※2}に戻って頭出し
(逆頭出し)

次

- 次のチャプター^{※2}に進んで頭出し
(順頭出し)

10秒
戻し

- 10秒
戻し

30秒
送り

- 30秒
送り

再生

- 再生

一時停止

- 一時停止

停止

- 停止

録画

- 録画

録画停止

- 録画を停止

※1 視聴するコンテンツによっては、操作できない機能があります。

※2 チャプターとは、オートチャプター設定
(⇒ 133 ページ) で設定された、再生区切り位置です。

USB ハードディスクに デジタル放送の番組を録画・録画予約する

放送中の番組を録画する (一発録画)

- ・今見ている番組をその場で USB ハードディスクに録画します。
 - ・視聴中のデジタル放送の番組が終わるまで録画し、番組が終了すると自動で録画が停止します。番組の延長にも対応します。
- ◆ 重要 ◆
- ・録画の前に「USB ハードディスクを使ってできること／できないこと」(⇒ 124 ページ)をご覧ください。
 - ・USB ハードディスクの録画可能時間がなくなると録画を停止します。
 - ・録画で USB ハードディスクに録画するには、事前に「録画機器選択」(⇒ 100 ページ)で「USB-HDD」を選択しておく必要があります。



USB ハードディスクと
つなぐ⇒125 ページ

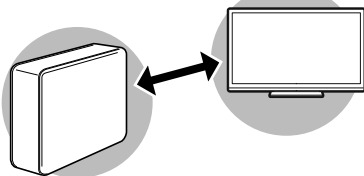

1

録画の準備をする

- ・本機の電源を入れます。
- ・本機に B-CAS カードが入っていることを確認します。



ビーキャス
B-CASカード
⇒226ページ

2

録画したい放送の種類を選ぶ

- ・地上D BS CSのいずれかを押して選びます。

3

選局ボタンで録画したい チャンネルを選ぶ

4

録画をはじめる

- ・テレビ画面に録画開始のメッセージが表示されます。
録画開始のメッセージ例

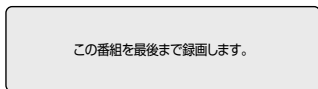

- ・視聴中の番組が終わるより前に録画を止める場合は、録画停止を押してください。

◆ おしらせ ◆

- ・デジタル放送は B-CAS カードを挿入しないと視聴・録画できません。
- ・アンテナの受信状態が悪くなったときは、自動で録画が停止する場合があります。

お読みください

テレビを見る
便利な使いかた

ファミリンク

ビデオ・オーディオ・
パソコンをつなぐ

USBハードディスク
をつないで録る・見る

インターネット
ホームネットワーク

設置・接続・
受信設定

故障かな？
エラーメッセージ

お役立ち情報
(仕様や索引)

English
Guide

◇おしらせ◇

- 「電源スイッチ設定」(⇒ 38 ページ) を「モード2」に変えた場合は、録画予約の待機中や録画実行中に本体の電源スイッチを押して「電源オフ」にしないでください。

本体の電源をオフにすると…

- 予約が実行されません。
- 録画が停止します。

番組情報が取得できていないチャンネルを録画したときは

- デジタル放送で番組表が表示されていないチャンネルを録画したときは、 またはファミリンクパネルを表示して「録画停止」ボタンを選ぶまで、最大 6 時間録画が続きます。
- 録画終了時刻を設定したいときは⇒**下記**をご覧ください。

「録画中の番組の最後まで」を設定したとき

- 設定した時点での番組情報に従い、番組終了時刻が設定されます。
- 番組表で番組情報が取得されていないときは、「録画中の番組の最後まで」は設定できません。

録画終了時刻を設定したとき

- 録画終了時刻が設定されます。設定した時刻になると、自動的に録画が停止します。

設定を解除したいとき

- 「設定しない(解除)」を選びます。

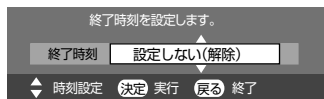

「設定しない(解除)」を選んだとき

- 「設定しない(解除)」を選んだときは、 またはファミリンクパネルを表示して「録画停止」ボタンを選ぶまで最大 6 時間録画が続きます。USB ハードディスクの録画可能時間がなくなると録画を停止します。

録画を途中で停止したいとき

- 「いますぐ録画停止」を選びます。

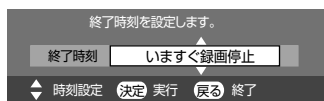

- 続いて「する」を選ぶと、実行中の録画が停止します。

録画終了時刻の設定をやり直すには

1

録画

を押す

録画中に、終了時刻設定画面を表示させる

(終了時刻設定画面の例)

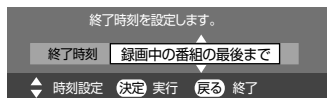

- 終了時刻設定画面は、ファミリンクパネルを表示して「録画」ボタンを押しても表示できます。

2

で選び

を押す

終了時刻を選ぶ(1分単位)

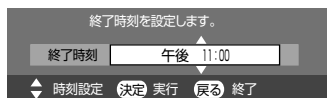

- 終了時刻を選ぶときに、上下カーソルボタンを長押しすると、10分単位で選べるようになります。(カーソルボタンを押し直すと、1分単位の動作に戻ります。)

デジタル放送の番組を録画予約する

- 番組表を使って、デジタル放送の番組を録画予約できます。
- 7日先まで録画予約できます。
- 予約の最大件数は、32番組です。

- ◆ **重要** ◆
- 録画予約の前に「USBハードディスクを使ってできること／できないこと」(⇒ **124** ページ) をご覧ください。



USBハードディスクとつなぐ⇒125ページ

- 1 録画の準備をする**
 - 本機の電源を入れます。
 - 本機に B-CAS カードが入っていることを確認します。
- 2 録画したい放送の種類を選ぶ**
 - **地上D** **BS** **CS** のいずれかを押して選びます。

3 番組表を押す

4 決定を押す

5 決定を押す

6 番組表を押す

番組表を表示する



予約したい番組を選ぶ

- ジャンルや日時を指定して番組を選ぶこともできます。(⇒ **45** ~ **49** ページ)
- 視聴年齢制限が設定されている番組を選ぶと、暗証番号入力画面が表示されます。暗証番号(⇒ **86** ページ)を入力してください。
- 常連番組の番組欄(⇒ **53** ページ)から番組を選ぶこともできます。

予約する

- 「この番組を USB-HDD に録画予約しました」というメッセージが表示されます。
- 予約した番組には、予約アイコンが表示されます。

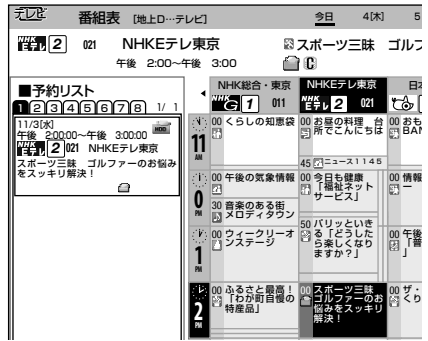

録画禁止の番組を予約したときは

- 視聴予約となります。

USBハードディスクが接続されていないときは

- 予約方法の選択画面が表示されます。

次のような画面が表示されたときは

この時間に予約されている番組があります。予約されている番組を削除して、この番組を予約しますか？



- **次**ページをご覧ください。

番組表を消す

- 予約が設定されると、本体のTIMER (タイマー) ランプ(⇒ **20** ページ) が点灯します。

はじめてお読みの方は

テレビを見るの便利が使いかた

ファミリンク

ビデオ・オーディオ・パソコンをつなぐ

USBハードディスクをつないで録る・見る

インターネット・ホームネットワーク

設置・接続・受信設定

故障かな? エラーメッセージ

お役立ち情報(仕様や索引)

English Guide

録画予約した内容を取り消し・変更したいときは
・⇒ 140 ページをご覧ください。

◇おしらせ◇

- ・「電源スイッチ設定」(⇒ 38 ページ) を「モード2」に変えた場合は、録画予約の待機中や録画実行中に本体の電源スイッチを押して「電源オフ」にしないでください。

本体の電源をオフにすると…

- ・予約が実行されません。
- ・録画が停止します。
- ・録画予約ができないときは、「故障かな? と思ったら」(⇒ 280 ページ) を参照してください。エラーメッセージについては、(⇒ 289 ~ 291 ページ) をご覧ください。

予約設定時のメッセージについて

- ・番組表で番組を予約したときに、取得された番組情報に基づいてテレビ画面にメッセージが表示されることがあります。必要に応じて、以下の設定を行ってください。

予約リスト (⇒ 137・140 ページ) に「容量不足」と表示される時

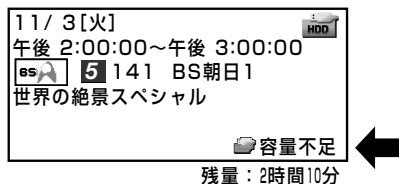

USB ハードディスク残時間が不足しており設定した予約が録画できないときに表示されます。

- ・USB ハードディスクを接続しているときは、録画リストから不要な番組を消去することで、残量を増やせます。(タイトル消去⇒ 154・155 ページ)

予約リスト (⇒ 137・140 ページ) に「録画不可」と表示される時

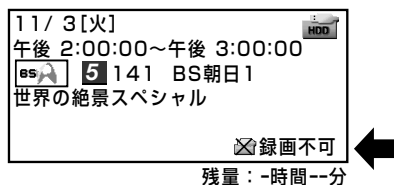

USB ハードディスクを接続していないときに表示されます。

- ・初期化(登録)済み(⇒ 126 ページ)のUSB ハードディスクを接続してください。

本機で初期化していない(登録されていない)USB ハードディスクが接続されているときに表示されます。

- ・接続したUSB ハードディスクを本機で初期化(⇒ 126 ページ)してください。

設定した予約が他の予約と重複しているメッセージが表示される時

この時間に予約されている番組があります。
予約されている番組を削除して、この番組を予約しますか?

予約する

予約しない

- ・既存の予約を取り消して、現在の予約を実行させることができます。

設定中の予約を残したいとき

- ・「予約する」を選ぶと、設定中の予約で設定を完了します。
- ・すでに設定された予約は、消えます。

すでに設定された予約を残したいとき

- ・「予約しない」を選ぶと、すでに設定された予約が残ります。
- ・設定中の予約は、設定されません。

◇おしらせ◇

- ・USB ハードディスク利用時に関するエラーメッセージ(⇒ 289 ~ 291 ページ)も併せてご覧ください。
- ・予約した番組によっては、番組情報の取得に時間がかかることがあります。

番組表でのデジタル放送の延長予約について

- ・スポーツ中継など終了時刻が延長される可能性のある番組を番組表で予約すると、録画予約の終了時刻が自動で延長されます。
- ・番組が延長されても番組の最後まで録画を行います。
- ・前の番組が延長されて録画予約した番組が繰り下げられたときでも、録画予約した番組の最後まで録画します。

スポーツ番組を番組表から録画予約したとき

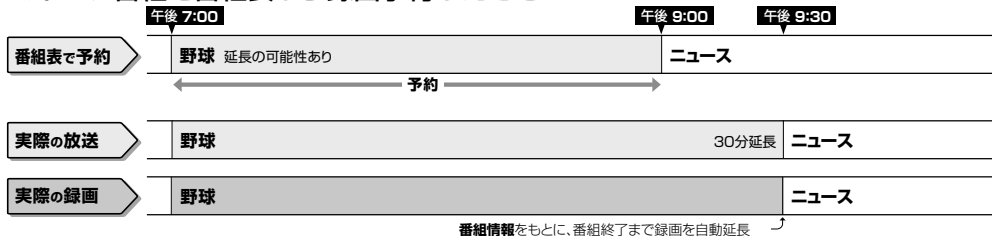

◇おしらせ◇

- ・予約した番組が延長したり、繰り下げとなった予約と他のチャンネルの予約が重なったときは、重なった予約が実行されない、または番組の途中から予約が実行されます。
- ・開始時刻、終了時刻を変更したときは、設定をやり直した時刻で録画されます。(延長に対応しなくなります。)

繰り下げの可能性のある番組を番組表から録画予約したとき

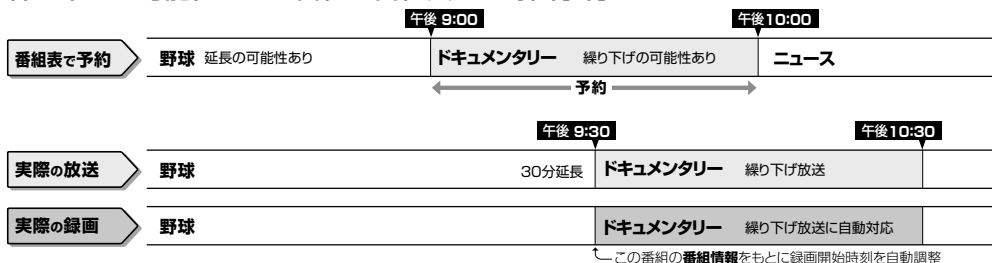

◇おしらせ◇

- ・開始時刻、終了時刻を変更したときは、設定をやり直した時刻で録画されます。(延長に対応しなくなります。)

番組の延長により、予約が重なった場合

- ・先に始まった録画予約が終了したあと、次の重なった録画予約を途中から実行します。

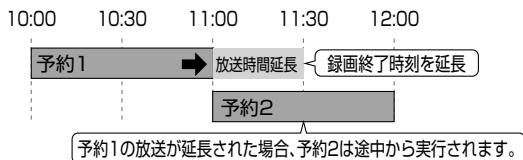

- ・番組が繰り下げられた場合も同様です。

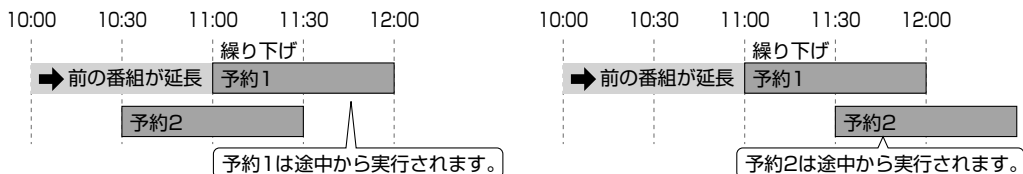

- ・番組が繰り下げられた結果、開始時刻が他の予約と同じ時刻になった場合は、繰り下げられた予約が取り消されます。

予約の確認・取り消し・変更をするには

デジタル放送の予約の確認・取り消し・変更をするには

- 予約の確認・取り消し・変更をすることができます。
- 日時を指定して予約したいときや、視聴予約 (⇒ **97** ページ) やファミリンク予約 (⇒ **106** ページ)、繰り返し予約は、この手順で予約方法を変更します。



1

番組表
を押す

2

黄
を押す



で選び
決定
を押す

番組表を表示する

①予約リストを表示する

②確認・取り消し・変更をしたい予約を選ぶ



- で予約されている番組を選びます。
- でページ ①～④のいずれかを選びます。
- 予約リストに表示されるアイコン、番組表に表示されるアイコンについては、**43** ページをご覧ください。
- 予約の設定内容が表示され、確認できます。

予約の取り消し、または予約の内容を変更してください。

番組指定：放送開始時間や終了時間が変更されたときに自動的に対応して録画します
日時指定：開始時刻 / 終了時刻を指定して録画します。

録画日	開始時刻	終了時刻	予約方法
11/3	午後 2:00	午後 3:00	USB-HDD録画

↑ 11/3 (火) 午後 2:00 ~ 午後 3:00 USB-HDD録画

残時間： **時間 **分 今回の予約時間： 1時間 00分 番組指定

- 上記は、番組表から予約した予約の変更・取り消し画面です。日時指定予約の場合は、画面が若干異なります。
- 確認のみで終了する場合は、「変更しない」を選び、番組表または予約リストに戻ります。

◆ 予約を取り消したいとき

3

①「取り消す」を選ぶ

②「する」を選ぶ

【地上Dテレビ番組の予約設定】

予約方法：USB-HDD録画
11月 3日【火】午後 2:00～午後 3:00



で選び
決定
を押す

この番組の予約を取り消しますか？

- 予約が取り消されます。
手順 **2** の画面に戻ります。

◆ 予約の設定を変更するとき

つづき



で項目
を



で内容
を選ぶ

変更したい項目の内容を選 ぶ

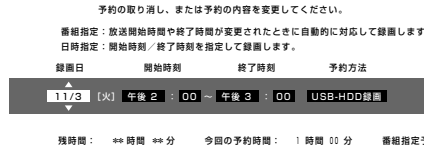

設定項目	予約方法	録画日	開始時刻 終了時刻
設定内容	<ul style="list-style-type: none"> USB-HDD録画^{※1} ファミリンク録画^{※1} ※2※3 視聴予約^{※4} 	<ul style="list-style-type: none"> 日付^{※5} 毎週○曜^{※5} 毎日 月一土 月一金 	(「番組指定予約」の場合、変更できません。) ※5

- ※1 USBハードディスクやファミリンク機器が認識できないときは、表示されません。
- ※2 予約方法がファミリンク録画の場合、「録画日」「開始時間」「終了時間」は変更できません。
- ※3 「日時指定予約」の場合、ファミリンク録画には設定できません。
- ※4 視聴予約については、⇒97ページをご覧ください。
- ※5 (日時指定予約) を押して変更する場合、「日付」「開始時刻」「終了時刻」も変更できます。「日付」は、「今日の日付」～「28日後の日付」や「毎週○曜日」も選べます。

4



で選び
決定
を押す

「変更する」を選ぶ

5



を押す

「戻る」で決定する

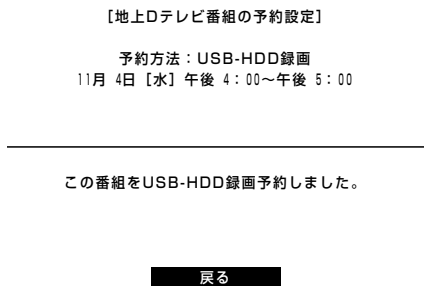

繰り返し予約をする

- 毎日、毎週など、同じ番組を繰り返し録画予約できます。

1

137ページの手順1～手順5で繰り返し予約をしたい番組を選び、録画予約を設定する

2

上下左右カーソルボタンでもう一度同じ番組を選び、決定する

- 予約リストからも選べます。

3

①上下左右カーソルボタンで「録画日」を選ぶ

②上下カーソルボタンで「毎週○曜」「毎日」「月一土」「月一金」のいずれかを選ぶ

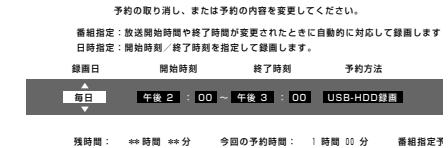

- 青 を押すと、「毎日予約」に設定できます。
- 赤 を押すと、「毎週予約」に設定できます。
- 黄 を押すと、「日時指定予約」^{※1} に切り換えられます。

4

左右カーソルボタンで「変更する」を選び、決定する

5

「戻る」で決定する

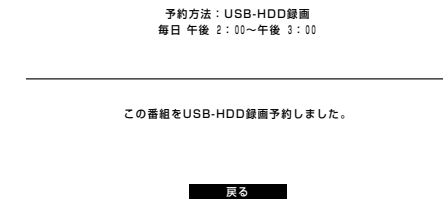

- ※1 「日時指定予約」の場合は、指定した時間で繰り返し予約を行います。「番組指定予約」の場合は、初回予約時の前後3時間以内で放送が開始される類似した番組名の番組を検索し、録画します。繰り返し予約が他の予約の時間と重なる場合、繰り返し予約は自動的に「休止」となり、録画予約は行われません。また、該当する番組がない場合は、日時指定予約で録画されます。

◇ おしらせ ◇

- 「日時指定予約」に変更した番組を再度変更するときは、一度予約を取り消してから新しい予約の設定をやり直してください。

はじめて
お読みください

テレビを見る
便利な使いかた

ファミリンク

ビデオ・オーディオ
パソコンをつなぐ

USBハードディスク
をつないで録る・見る

インターネット
ホームネットワーク

設置・接続
受信設定

故障かな？
エラーメッセージ

お役立ち情報
(仕様や索引)

English
Guide

常連番組を USB ハードディスクに 自動で録画する（常連留守録）

- 本機の電源が待機状態のときに、USB ハードディスクを使って、常連番組（⇒ **52** ページ）を自動で留守録できます。
- 常連留守録機能で録画できるのは、毎日同じ時間帯（4 時間）です。工場出荷時は 19 時～23 時に設定されています。常連留守録機能で録画する時間帯は、変更できます。
- 常連留守録機能で録画した番組の再生については、⇒ **146** ページをご覧ください。

◆ 重要 ◆

- 常連留守録機能を使うには、USB ハードディスクに常連録画専用領域を作っておく必要があります。
- 常連留守録機能で録画した番組は、常連録画専用領域の録画可能時間を越えないように、録画日時の古い番組から自動的に消されます。消されたくない番組は、消される前に録画リストへ移動（⇒ **151** ページ）しておくか、はじめから通常の録画・録画予約をしてください。

◇ おしらせ ◇

- 常連留守録機能で録画する時間帯と通常の録画予約の時刻が重なったときは、通常の録画予約が優先されます。
- 常連留守録機能で設定できる時間帯は 4 時間ですが、番組の放送状況により、設定した時間帯の前後にそれぞれ 1 時間まで拡大されることがあります。また、番組が延長して、常連留守録の時間帯を過ぎてしまったときは、その番組の最後まで（最大 3 時間まで）録画されます。

（例）録画時間帯が 19：00～23：00（工場出荷時）の場合

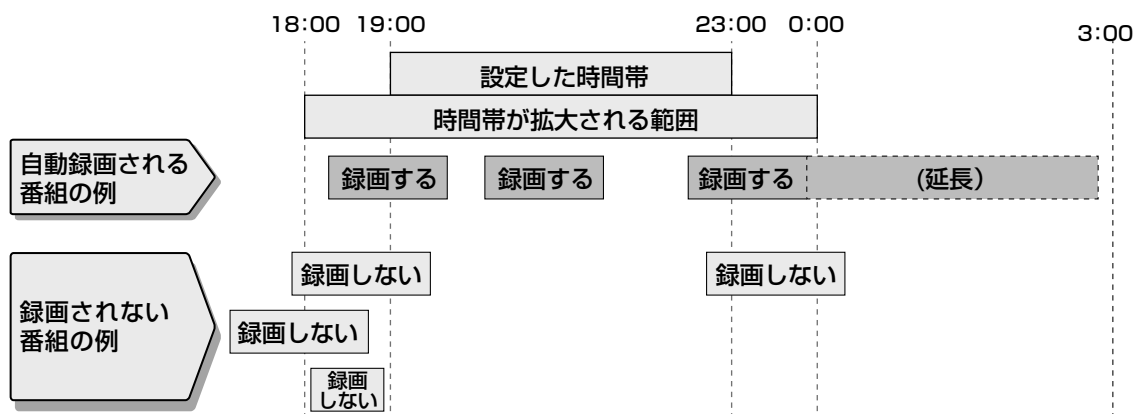

常連録画(留守録)の設定をする

1
ホーム
を押して
決定
で選び
決定
を押す

ホームメニューを表示して、「設定」-「 (視聴準備)」-「USB-HDD設定」を選ぶ
選びかたは、26 ~ 30 ページをご覧ください。
▼ ホームメニューの画面例



2
決定
で選び
決定
を押す

「常連録画(留守録)設定」を選ぶ
機器の初期化
機器の登録解除
機器の取りはずし
常連録画(留守録)設定
省エネ設定 [する]
オートチャプター設定 [15分]

3
決定
で選ぶ

「常連録画(留守録)機能」で「有効」を選ぶ
常連録画(留守録)機能
録画時間帯 [19時-23時]
録画放送設定(地上デジタル) [録画する]
録画放送設定(BS) [録画する]
録画放送設定(CS) [録画する]

4
決定
を押して
決定
で選ぶ

「録画時間帯」で時間帯を選ぶ
常連録画(留守録)機能 [有効]
録画時間帯 [19時-23時]
録画放送設定(地上デジタル) [録画する]
録画放送設定(BS) [録画する]
録画放送設定(CS) [録画する]

5
決定
を押して
決定
で選ぶ

「録画放送設定(地上デジタル/BS/CS)」で録画したい放送を選び、「録画する」を選ぶ
常連録画(留守録)機能 [有効]
録画時間帯 [19時-23時]
録画放送設定(地上デジタル) [録画する] [録画しない]
録画放送設定(BS) [録画する]
録画放送設定(CS) [録画する]

• 操作を終了する場合は、ホームボタンを押します。

6
7

「常連録画時間設定」で「なし」「10時間」「20時間」「40時間」のいずれかを選ぶ
• 空き容量が不足している場合は、不要なタイトル(録画した番組)を削除してから、再度設定してください。
• 常連録画時間を増やす場合は、録画リストのタイトルを削除してください。
• 常連録画時間を減らす場合は、常連録画のタイトルを削除してください。
7
本機の電源を切り、待機状態にする
• 常連留守録は、本機が待機状態のときに開始します。

- ◇ おしらせ ◇
- 「録画時間帯」や録画放送設定の各項目は、「常連録画(留守録)機能」を「無効」にすると選べません。
 - USB-HDD 録画中は「常連録画時間設定」は選べません。
 - 常連留守録の録画中に本機の電源を入れると、録画中のチャンネルが表示されます。チャンネルを切り換えたいときは、 を押して録画を停止してください。(録画したところまではタイトルとして保存されます。)

はじめて
お読みください
テレビを見る
便利な使いかた
ファミリーリンク
ビデオ・オーディオ・パソコンをつなぐ
USBハードディスク
をつないで録る・見る
インターネット
ホームネットワーク
設置・接続・受信設定
故障かな? / エラーメッセージ
お役立ち情報
(仕様や索引)
English / Guide

USBハードディスクに録画した番組を再生する

USBハードディスクに録画した番組を録画リストから再生する

- 録画リストを表示して、USBハードディスクに録画した番組を一覧表示できます。一覧表示した番組は、小画面で映像を確認しながら選べます。

▼録画リストの画面例

USB-HDD

録画リスト **常連録画
(留守録)**

1/全30タイトル

 NHKEテレ東京 ぼくとテディのはるやすみ	NEW ぼくとテディのはるやすみ	10/10[日]	午前11:00 ~ 59分
	午後のドラマ「普通の人たち」	10/11[月]	午後 3:00 ~ 29分
	おとうさんもいっしょ	10/10[日]	午後 3:00 ~ 29分
	きょうのお献立	10/13[木]	午後 1:00 ~ 14分
	NEW 金曜ドラマスペクタクル「執事探偵5」	10/15[金]	午後 9:00 ~ 104分
	NEW 奥様あなたのTVショッピング	10/12[火]	午前10:00 ~ 24分
	どうぶつ抱腹絶倒	10/16[土]	午後 8:00 ~ 54分
	笑ってよ いいとも	10/11[月]	午後 0:00 ~ 58分
	NEW SLAP×STICK	10/11[月]	午後10:00 ~ 53分
	朝ピバ!	10/12[火]	午前 7:00 ~ 54分
	情報アリーナ特等席	10/15[金]	午後 9:00 ~ 104分
	連続時代劇「大奥24時」	10/11[月]	午後10:00 ~ 53分

録画可能時間 : 15時間22分午前 11:00

◇おしらせ◇

- 本機以外につないで録画したUSBハードディスクの再生はできません。
- 「USB-HDDの選択」で選ばれたUSBハードディスクに録画した番組が表示されます。

144

1

ファミリンクパネル (機器選択)を表示する



USBハードディスクを選ぶ



3

「録画リスト」を選ぶ

操作機器名 録画リストボタン



- 録画リストが表示されます。

4

再生したい番組を選ぶ

- 1 ページに 12 タイトルまで表示されます。13 タイトル以上あるときは、 を押すと、ページを切り換えて表示できます。

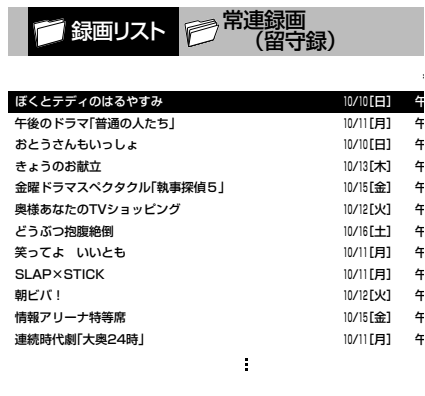

- 選んだ番組の再生が始まります。

◆ フォルダを選び直したいときは

4

「録画リスト」または「常連録画(留守録)」フォルダを選ぶ

- 「録画リスト」と「常連録画(留守録)」フォルダを切り換えたい場合は、 を押してから選び直します。
- 通常の録画・録画予約で録画した番組は、「録画リスト」フォルダにあります。
- 常連留守録で録画された番組は、「常連録画(留守録)」フォルダにあります。

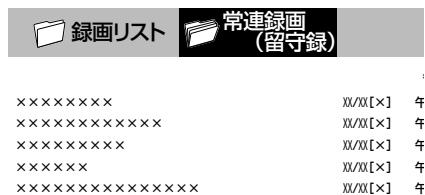

5

再生したい番組を選ぶ



USBハードディスクに録画した番組をホームメニューから再生する

- ホームメニューを表示して、再生したい番組を選んでみましょう。

1 再生の準備をする

- 本機の電源を入れます。

2 ホームメニューを表示して、「チャンネル」を選ぶ

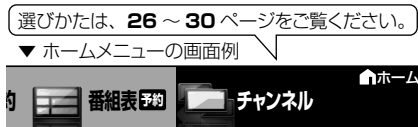

3 「USB-HDD」または「常連録画(留守録)」を選ぶ



- 通常の録画・録画予約で、録画した番組は、「USB-HDD」にあります。
- 常連留守録で録画された番組は、「常連録画(留守録)」にあります。

USB-HDD を選んだときの画面例



常連録画(留守録)を選んだときの画面例



4 再生したい番組を選ぶ



- 1ページに8タイトルまで表示されます。9タイトル以上あるときは、黄または緑を押すとページを切り換えて表示できます。
- 選んだ番組の再生が始まります。
- 再生を止めるときは、停止を押します。

- 手順4で、1～8のボタンを押しても選べます。

◇おしらせ◇

- 表示の順番を変更する場合は、赤を押して録画リストで並び換えをしてください。(⇒150ページ)
「USB-HDDの選択」で選ばれたUSBハードディスクに録画した番組が表示されます。

録画中の番組を再生する(追いかけて再生)

- 録画中の番組を再生することができます。
- 一発録画、予約録画に対応しています。

1 録画中に再生ボタンを押す



2 追いかけて再生を選ぶ

再生時の操作

再生中に  を押して途中で止めた場合の再生について

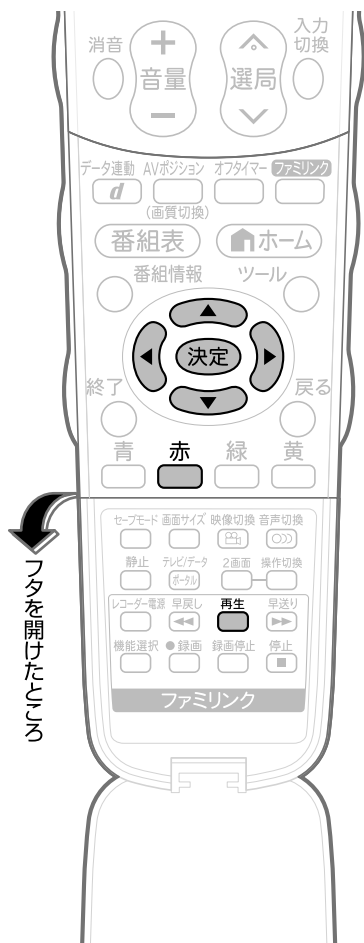

◆ 停止した場所からつづけて再生するとき

1

再生  を押す

- つづきから再生できます。

◆ はじめから再生するとき

1

録画リストを表示する

- ⇒ 144 ページ

2

再生したいタイトルを選ぶ



で選ぶ



ぼくとティエのはるやすみ	10/10[日]	午
午後のドラマ「普通の人たち」	10/11[月]	午
おとうさんもいっしょ	10/10[日]	午
きょうのお献立	10/13[木]	午
金曜ドラマスベクタクル「執事探偵5」	10/15[金]	午
奥様あなたのTVショッピング	10/12[火]	午
どうぶつ抱腹絶倒	10/16[土]	午
笑ってよ いいとも	10/11[月]	午
SLAP×STICK	10/11[月]	午
朝ピバ!	10/12[火]	午
情報アリーナ特等席	10/15[金]	午
連続時代劇「大奥24時」	10/11[月]	午

3

機能メニューを表示する

赤  を押す

4

「最初から再生」を選ぶ



で選ぶ

決定  を押す

機能メニュー	
最初から再生	
消去	
並べ換え	[新しい順]
保護/解除	
この番組を毎週予約する	

5

「する」を選ぶ



で選ぶ

決定  を押す

機能メニュー … 最初から再生	
タイトルの先頭から再生します。	
する	しない

- 選んだタイトルがはじめてから再生されます。

はじめから
お読みください

テレビを見る
便利な使いかた

ファミリーリンク

ビデオ・オーディオ・
パソコンをつなぐ

USBハードディスク
をつないで録る・見る

インターネット
ホームネットワーク

設置・接続・
受信設定

故障かな？
エラーメッセージ

お役立ち情報
(仕様や素子)

English
Guide

再生中に設定をする (視聴メニュー)

- 再生しながら、再生情報を確認したり、リピート再生が行えます。

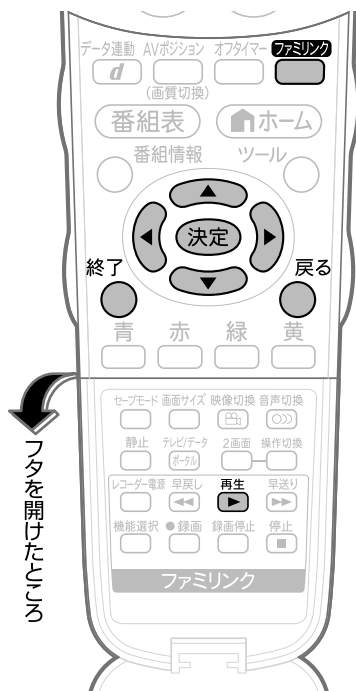

フタを開けたところ

1

再生中にファミリーリンク
パネル(機器選択)を
表示する



を押す

2

「視聴メニュー」を選ぶ



で選び

決定

を押す



3

設定項目を選ぶ



で選び

決定

を押す



①再生状態表示

動作状態やディスクの種類

②設定項目 (⇒ 149 ページ)

③操作ガイド表示

4

設定する(⇒149ページ)



で選び

決定

を押す

5

設定を終了する

戻る

または

終了

を押す

◇おしらせ◇

- ・アングルや字幕などの表示が「-」と表示される場合は、そのタイトルに選択できるアングルや字幕が記録されていません。

画面表示と各設定項目について



- 再生しているタイトルによって選択できる項目は異なります。

1 [T] タイトル（トラック）選択

- 再生中のタイトル番号が表示されます。番号を選択してタイトルの頭出しができます。

2 [C] チャプター再生表示

- 再生中のチャプター番号が表示されます。番号を選択してチャプターの頭出しができます。

3 [⏱] 再生経過時間表示

- 選択したタイトルのはじめから現在までの経過時間が表示されます。時間を指定して頭出しができます。

4 [CC] 字幕言語再生表示

- 再生中のタイトルに字幕がある場合に、切り換えられます。

5 [👤] 映像切替

- 再生中のタイトルに複数の映像がある場合に、切り換えられます。

6 [🔊] 音声切替

- 再生中のタイトルに複数の音声がある場合に、切り換えられます。

7 [↺] リピート再生

- 再生中のタイトルまたはチャプターを、くり返し再生できます。(⇒右記)

タイトル（録画した番組）またはチャプターをくり返し再生する(リピート再生)

- 視聴メニューで、選んだタイトル（録画した番組）やチャプター（章）をくり返し再生できます。

1 くり返したいタイトル またはチャプターを選んで再生する

再生
を押す

2 ①ファミリンクパネルを表示する

②再生中に「視聴メニュー」を選ぶ

「↺」を選ぶ

3



で選ぶ



を押す



4 「チャプターリピート」または「タイトルリピート」を選ぶ



で選ぶ



を押す

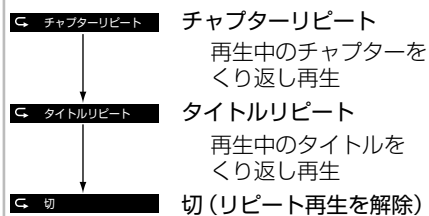

- リピート再生を開始します。
- 選択画面に戻るには戻るボタンを押します。

はじめに
お読みください

テレビを見る
便利な使いかた

ファミリンク

ビデオ・オーディオ・
パソコンをつなぐ

USBハードディスク
をつないで録る・見る

インターネット
ホームネットワーク

設置・接続・
受信設定

故障かな？
エラーメッセージ

お役立ち情報
（仕様や索引）

English
Guide

USBハードディスクに録画した番組の管理

録画リストの一覧表示の並びかたを変えるには

1 USBハードディスクの準備をする

2 録画リストを表示する

・ ⇒ 144 ページ

3 機能メニューを表示する

赤
を押す

4 「並べ換え」を選ぶ

で選び
決定
を押す

機能メニュー	
最初から再生	
消去	
並べ換え	[新しい順]
保護 / 解除	
この番組を毎週予約する	

5 「新しい順」「古い順」「未視聴(新しい順)」「既視聴(古い順)」「タイトル名順」「保護無し(古い順)」「データ量多い順」のいずれかを選ぶ

で選び
決定
を押す

機能メニュー ... 並べ換え	
タイトルの並び順を変更します。	
新しい順	
古い順	
未視聴(新しい順)	
既視聴(古い順)	
タイトル名順	
保護無し(古い順)	
データ量多い順	

・ 並べ換えを行うと、録画リストフォルダと常連録画(留守録)フォルダの中にあるそれぞれのタイトルが選択した順に並べ換えられます。

録画済みのタイトルを次回も録画予約したいときは(また見たい予約)

1 USBハードディスクの準備をする

2 録画リストを表示する

・ ⇒ 144 ページ

3 毎週予約したいタイトルを選ぶ

決定
で選ぶ

4 機能メニューを表示する

赤
を押す

5 「この番組を毎週予約する」を選ぶ

決定
で選び
決定
を押す

機能メニュー	
最初から再生	
消去	
並べ換え	[新しい順]
保護 / 解除	
この番組を毎週予約する	

6 「確認」で決定する

決定
を押す

録画予約した内容を取り消し・変更したいときは
・ ⇒ 140 ページをご覧ください。

常連留守録機能で録画した番組を録画リストへ移動する

タイトルを1つ選んで移動する

1 常連録画(留守録)フォルダ内のタイトルを録画リストフォルダに移動したいUSBハードディスクの準備をする

2 録画リストを表示する

・ ⇒ 144 ページ

3 「常連録画(留守録)」フォルダを選ぶ



で選び
決定
を押す



ぼくとティのはるやすみ	10/10[日]	4
午後のドラマ「普通の人たち」	10/11[月]	4
おとうさんもいっしょ	10/10[日]	4
きょうのお献立	10/13[木]	4

4 移動したいタイトルを選ぶ



で選ぶ

5 機能メニューを表示する

赤
を押す

6 「録画リストへ移動」を選ぶ



で選び
決定
を押す

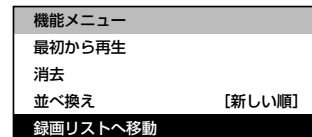

7 「1タイトル移動」を選ぶ



で選び
決定
を押す

機能メニュー … 録画リストへ移動

タイトルを移動します。

1タイトル移動

選択タイトル移動

全タイトル移動

- 選んだタイトルが録画リストへ移動します。
- 操作を終了する場合は、終了ボタンを押します。

常連録画(留守録)フォルダ内のタイトルを全て録画リストへ移動する

- 「タイトルを1つ選んで移動する」の手順 **1** ~ **3** と手順 **5** ~ **6** を行います。
- 上下カーソルボタンで「全タイトル移動」を選んで決定します。

常連録画(留守録)フォルダ内のタイトルを複数選んで録画リストへ移動する

- 「タイトルを1つ選んで移動する」の手順 **1** ~ **3** と手順 **5** ~ **6** を行います。
- 上下カーソルボタンで「選択タイトル移動」を選んで決定します。
- 上下左右カーソルボタンで移動したいタイトルを選んで決定します。選んだタイトルにはチェックマークが付きます。
- 赤ボタンを押して、確定します。

お読みください

テレビを見る／便利な使いかた

ファミリーリンク

ビデオ・オーディオ・パソコンをつなぐ

USBハードディスクをつないで録る・見る

インターネット・ホームネットワーク

設定・接続・受信設定

故障かな？／エラーメッセージ

お役立ち情報(仕様や素子)

English Guide

タイトル（録画した番組）を消さない設定と設定解除をする

- 間違って消さないよう、タイトル（録画した番組）を保護できます。



タイトルを1つ選んで保護／解除する

- 1 タイトルを保護／解除したいUSBハードディスクの準備をする
- 2 録画リストを表示する
• ⇒ 144 ページ

3



保護／解除したいタイトルを選ぶ

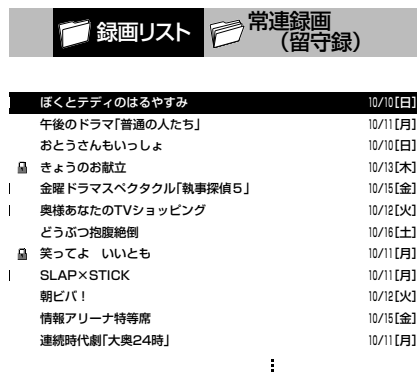

4



機能メニューを表示する

5



「保護／解除」を選ぶ

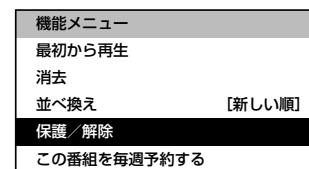

6



「1タイトル保護／解除」を選ぶ

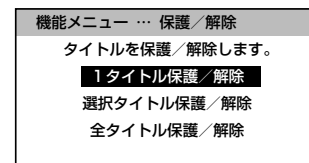

- 選んだタイトルを保護／解除できます。

7



「保護する」または「保護解除」を選ぶ



- 操作を終了する場合は、終了ボタンを押します。

複数のタイトルを選んで保護／解除する

1 前ページの手順1～2と手順4～5を行う

2 「選択タイトル保護／解除」を選ぶ



で選
び
決定
を押す

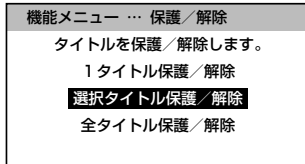

3 保護／解除したいタイトルを選ぶ



で選
び
決定
を押す

NEW	<input checked="" type="checkbox"/>	ぼくとテディのはるやすみ	10/10
	<input checked="" type="checkbox"/>	午後のドラマ「普通の人たち」	10/11
	<input checked="" type="checkbox"/>	おとうさんもいっしょ	10/10
	<input checked="" type="checkbox"/>	きょうのお献立	10/13
NEW	<input checked="" type="checkbox"/>	金曜ドラマスペシャル「執事探偵5」	10/15
NEW	<input type="checkbox"/>	奥様あなたのTVショッピング	10/12
	<input type="checkbox"/>	どうぶつ抱腹絶倒	10/16
	<input checked="" type="checkbox"/>	笑ってよ いいとも	10/11
NEW	<input type="checkbox"/>	SLAP×STICK	10/11
	<input type="checkbox"/>	朝ピバ!	10/12
	<input type="checkbox"/>	情報アリーナ特等席	10/15
	<input type="checkbox"/>	連続時代劇「大奥24時」	10/11

- 保護したいタイトルに、チェックマークを付けます。
- 最大 20 タイトルまで選べます。
- 保護するタイトルにはチェックマークが付きます。もう一度選ぶとチェックマークが外れます。

4 赤 選んだタイトルを確定する

赤
決定
を押す

- チェックマークが付いたタイトルが保護されます。
- チェックマークのない（外した）タイトルは保護されません。

NEW	<input checked="" type="checkbox"/>	ぼくとテディのはるやすみ	10/10
	<input checked="" type="checkbox"/>	午後のドラマ「普通の人たち」	10/11
	<input checked="" type="checkbox"/>	おとうさんもいっしょ	10/10
	<input checked="" type="checkbox"/>	きょうのお献立	10/13
NEW	<input checked="" type="checkbox"/>	金曜ドラマスペシャル「執事探偵5」	10/15
NEW	<input type="checkbox"/>	奥様あなたのTVショッピング	10/12
	<input type="checkbox"/>	どうぶつ抱腹絶倒	10/16
	<input checked="" type="checkbox"/>	笑ってよ いいとも	10/11
NEW	<input type="checkbox"/>	SLAP×STICK	10/11
	<input type="checkbox"/>	朝ピバ!	10/12
	<input type="checkbox"/>	情報アリーナ特等席	10/15
	<input type="checkbox"/>	連続時代劇「大奥24時」	10/11

- 操作を終了する場合は、終了ボタンを押します。

USB ハードディスクのタイトルを全て保護／解除する

1 前ページの手順1～2と手順4～5を行う

2 「全タイトル保護／解除」を選ぶ



で選
び
決定
を押す

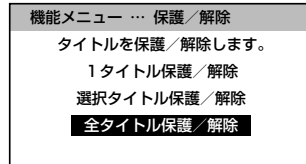

3 「保護する」または「保護解除」を選ぶ



で選
び
決定
を押す



- すべてのタイトルが保護または保護解除されます。
- 操作を終了する場合は、終了ボタンを押します。

はじめて
お読みください

テレビを見る
便利な使いかた

ファミリーリンク

ビデオ・オーディオ・
パソコンをつなぐ

USBハードディスク
をつないで録る・見る

インターネット
ホームネットワーク

設置・接続・
受信設定

故障かな？
エラーメッセージ

お役立ち情報
(仕様や索引)

English
Guide

タイトル（録画した番組）を消去する

- すでに見て不要なタイトル（録画した番組）を録画リストから消去できます。

◇おしらせ◇

- 消去したタイトルは復活できません。



タイトルを1つ選んで消去する

1 タイトルを消去したいUSBハードディスクの準備をする

2 録画リストを表示する
• ⇒ 144 ページ

3 消去したいタイトルを選ぶ
• 消去したいタイトルに「」マークがついている場合は、先に「保護解除」(⇒ 152・153 ページ)を行ってください。



NEW	ほくとデジのはるやすみ	10/11
	午後のドラマ「普通の人たち」	10/11
	おとうさんもいっしょ	10/11
	■ きょうのお献立	10/11
NEW	金曜ドラマスペクタクル「執事探偵5」	10/11
NEW	奥様あなたのTVショッピング	10/11
	どうぶつ抱腹絶倒	10/11
	■ 笑ってよ いいとち	10/11
NEW	SLAP×STICK	10/11
	朝ピバ!	10/11
	情報アリーナ特等席	10/11
	連続時代劇「大奥24時」	10/11

4 機能メニューを表示する

赤
を押す

5 「消去」を選ぶ



で選び
を押す

機能メニュー	
最初から再生	
消去	
並べ換え	[新しい順]
保護/解除	
この番組を毎週予約する	

6 「1タイトル消去」を選ぶ



で選び
を押す

機能メニュー ... 消去	
タイトルを消去します。	
1タイトル消去	
選択タイトル消去	
全タイトル消去	

- 選んだタイトルが消去されます。
- 消去中は、電源を切らないでください。
- 操作を終了する場合は、終了ボタンを押します。

複数のタイトルを選んで消去する

1 前ページの手順1~2と手順4~5を行う

2 「選択タイトル消去」を選ぶ

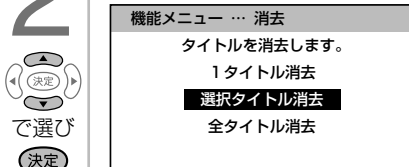

で選び
決定
を押す

3 消去したいタイトルを選ぶ

NEW	📺	ぼくとティディのはるやすみ	10/11
	📺	午後のドラマ「普通の人たち」	10/11
	📺	おとうさんもいっしょ	10/11
	📺	きょうのお献立	10/11
NEW	📺	金曜ドラマスペシャル「執事探偵5」	10/11
NEW	📺	奥様あなたのTVショッピング	10/11
	📺	どうぶつ抱腹絶倒	10/11
	📺	笑ってよ いいとも	10/11
NEW	📺	SLAP×STICK	10/11
	📺	朝ピバ!	10/11
	📺	情報アリーナ特等席	10/11
	📺	連続時代劇「大奥24時」	10/11

で選び
決定
を押す

- 最大 20 タイトルまで選べます。
- 選んだタイトルにはごみ箱マークが付きます。もう一度選ぶとごみ箱が消えます。

4 選んだタイトルを確定する

赤
を押す

- ごみ箱マークを付けたタイトルが消去されます。
- 操作を終了する場合は、終了ボタンを押します。

USB ハードディスクのタイトルを全て消去する

1 前ページの手順1~2と手順4~5を行う

2 「全タイトル消去」を選ぶ

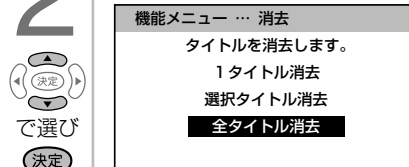

で選び
決定
を押す

3 「する」を選ぶ

で選び
決定
を押す

- すべてのタイトルが消去されます。(保護されたタイトルは残ります。)
- 消去中は、電源を切らないください。
- 操作を終了する場合は、終了ボタンを押します。

はじめに
お読みください

テレビを見る
便利な使いかた

ファミリーリンク

ビデオ・オーディオ・パソコンをつなぐ

USBハードディスクをつないで録る・見る

インターネット・ホームネットワーク

設定・接続・受信設定

故障かな? エラーメッセージ

お役立ち情報 (仕様や索引)

English Guide

双方向通信／インターネット／ ホームネットワークの準備をする

- ・ インターネットやホームネットワークを楽しむために、ブロードバンド環境やLAN環境を用意しましょう。
- ・ 通信端末認定品の市販のルーターなどを使ってLAN接続をしてください。

ブロードバンド環境やLAN環境を用意すると楽しめること

楽しめること	有料サービスの契約	ブロードバンド環境の用意	LAN環境の用意
オーナーズラウンジAQUOS.jp やインターネットの表示 使いかた ⇒174～183ページ	プロバイダとの契約が必要	必要	必要
アクトビラ ビデオの視聴 使いかた ⇒197～199ページ	プロバイダとの契約が必要	光回線環境が必要	必要
デジタル放送の双方向通信 (LAN接続に対応している番組のみ)	プロバイダとの契約が必要	必要	必要
IPTVの視聴 使いかた ⇒184～196ページ	プロバイダとの契約と、 IPTVサービスの契約が必要	光回線環境が必要	必要
ホームネットワーク上の 写真データの表示・印刷／ 動画や音楽データの再生 使いかた ⇒200～213ページ	不要	不要	必要

◇おしらせ◇

AQUOS.jp について

- ・ AQUOS のお客様のためのサイトとして、「AQUOS.jp」を公開しています。本機の活用のしかたやよくあるお問い合わせなど、お客様にとってお役に立つ情報を提供していますのでご利用ください。

視聴者参加型データ放送の利用について

- ・ 本機には電話回線端子がありませんので、視聴者参加型データ放送など、接続に電話回線が必要となる一部のサービスは、ご利用いただけません。(LAN接続で利用できるものもあります。)

アクトビラ ビデオ／アクトビラ ビデオ・フルの利用について

- ・ アクトビラ ビデオなどの映像配信サービス(動画)を利用するには、光回線(FTTH)が必要です。
- ・ アクトビラ ビデオ・フルのご利用では、実効速度(常時)12Mbps以上の光回線(FTTH)が必要です。

IPTVの利用について

- ・ IPTVのご利用には、実効速度(常時)20Mbps以上の光回線(FTTH)が必要です。

ホームネットワークの利用について

- ・ ホームネットワークを利用するには、LAN接続が必要です。インターネットプロバイダーとの契約は不要です。

ブロードバンド環境と LAN 環境の用意のしかた

1 本機が接続できるブロードバンド環境を確認する ⇒158～173ページ

- 本機をインターネットに接続するには、ブロードバンド環境が必要です。
- IPTV を視聴するためには、IPTV サービス事業者との契約などが必要です。
- ホームネットワーク (⇒ 200 ページ) を利用するときは、インターネットプロバイダーへの契約は不要ですが、ブロードバンドルーターの設置と家庭内 LAN への本機の接続が必要です。

ブロードバンド環境の確認

- ⇒ 158 ~ 159 ページ

ブロードバンドルーターと本機を接続する

- ⇒ 159 ページ

ブロードバンド環境がない場合の用意のしかた

- ⇒ 160 ~ 161 ページ

無線 LAN をお使いの場合

- ⇒ 162 ~ 167 ページ

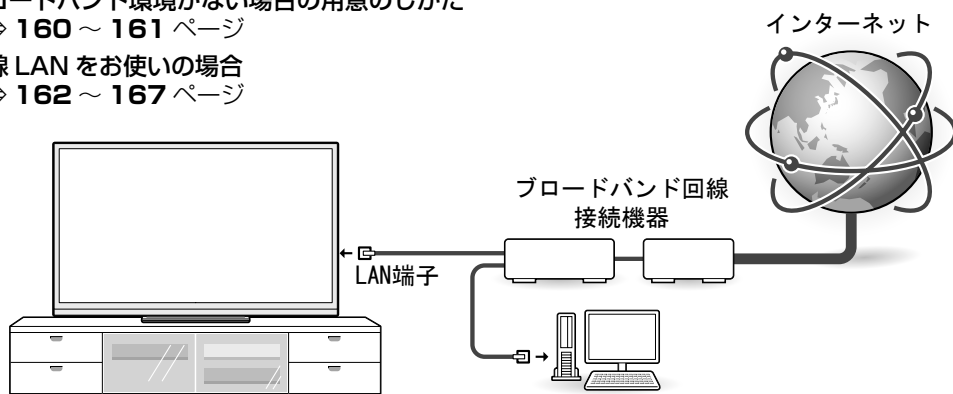

2 AQUOS.jpを表示してみる ⇒175ページ



AQUOS.jp の
表示内容は
一例です。

- AQUOS.jp が表示されないときは、「インターネットに接続できない場合は」 (⇒ 168 ページ) をご覧ください。
- 無線 LAN 環境をお使いの場合は、無線 LAN の接続設定 (⇒ 170 ~ 171 ページ) もご覧ください。

3 インターネットへの接続を制限する

- プロキシ形式のフィルタリングサービス (インターネットでの有害情報が含まれる特定ページへのアクセスを禁止する機能) を利用する場合や、プロバイダーなどから指定がある場合は、プロキシサーバー設定を行ってください。(⇒ 173 ページ)

- インターネットやホームネットワークをお楽しみください。

ブロードバンド環境を 用意する

- 本機をインターネットに接続するためには、ブロードバンド環境が必要です。
- まだブロードバンド環境がない場合は、下記の環境をご用意ください。すでにブロードバンド環境がある場合は、本機をブロードバンドルーターに接続してください。(⇒**次ページ**)
- IPTV やアクトビラ ビデオなどの映像配信サービス (動画) をご利用いただくには、光回線 (FTTH) が必要です。

本機をインターネットに接続するためのブロードバンド環境

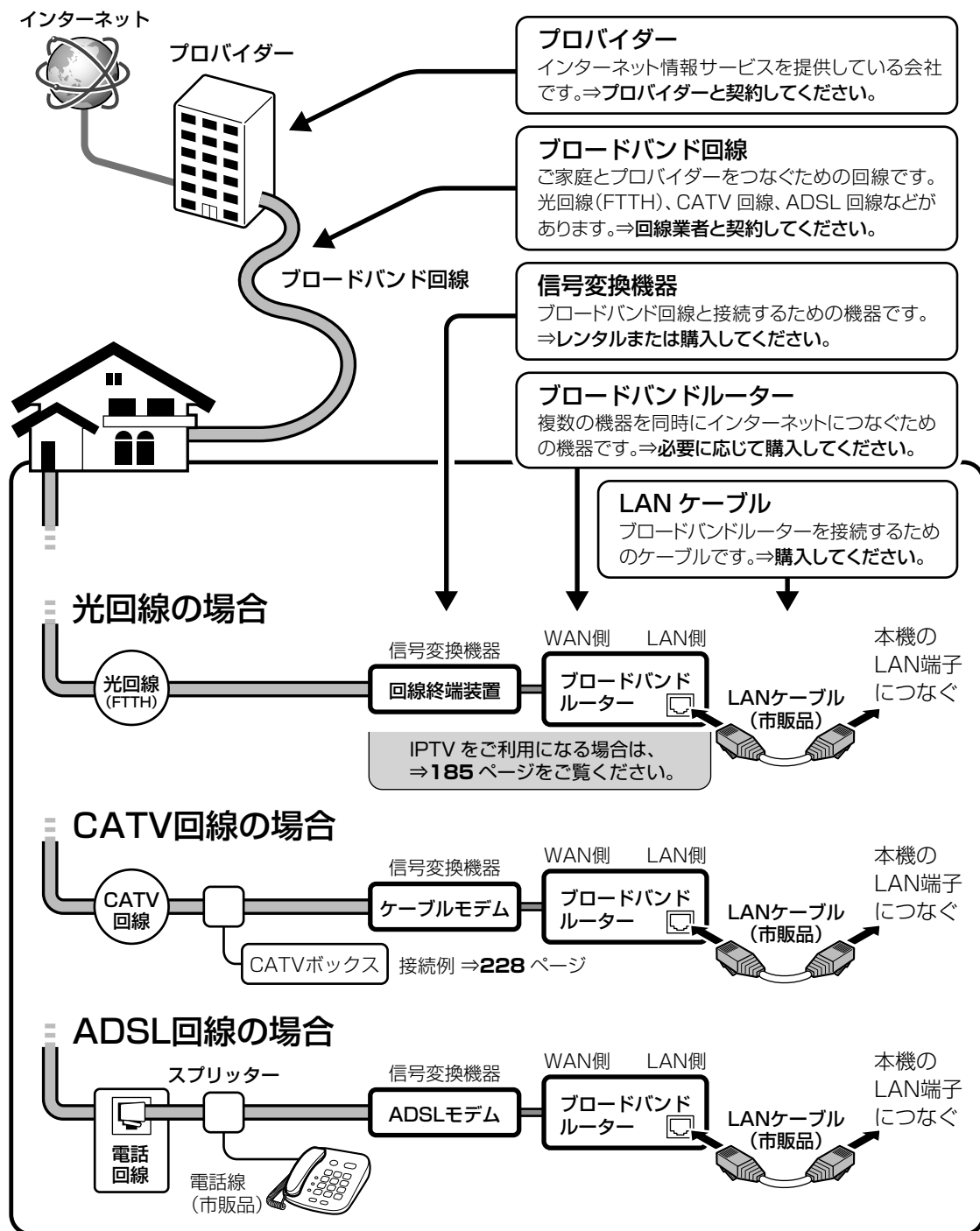

◇おしらせ◇

IPTV やアクトビラ ビデオなどの映像配信サービス（動画）をご利用いただくには、光回線（FTTH）が必要です。

映像配信サービス（動画）をご利用いただく場合、本機と回線終端装置はLAN ケーブルで接続してください。LAN ケーブル接続以外では諸条件（ノイズなど）によって通信速度が一時的に低下し、画像の乱れや停止などが発生することがあります。

- ・ IPTV のご利用には、実効速度（常時）20Mbps 以上の光回線（FTTH）が必要です。
- ・ アクトビラ ビデオ・フルのご利用では、実効速度（常時）12Mbps 以上の光回線（FTTH）が必要です。

本機をインターネットに接続するためのLAN 環境

- ・ 本機のLAN 端子とブロードバンドルーターのLAN 側の端子をLAN ケーブルで接続します。

接続例 **A** ADSLモデム／ケーブルモデム／光回線終端装置などに、ルーター機能が付いていない場合

信号変換機器（ルーター機能なし）

- ・ ADSLモデム
- ・ ケーブルモデム
- ・ 光回線終端装置

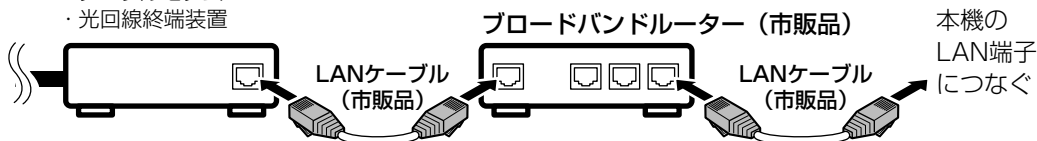

接続例 **B** ルーター機能付きADSLモデム／ケーブルモデム／光回線終端装置などに、LAN端子の空きがない場合

信号変換機器（ルーター機能付き）

- ・ ADSLモデム
- ・ ケーブルモデム
- ・ 光回線終端装置

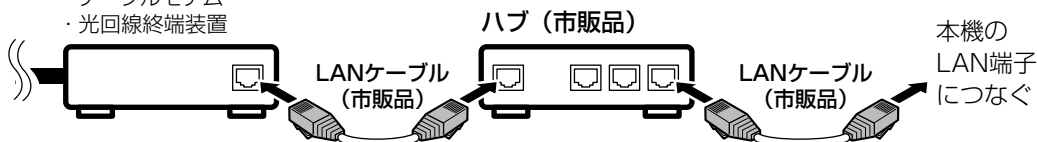

接続例 **C** ルーター機能付きADSLモデム／ケーブルモデム／光回線終端装置などに、LAN端子の空きがある場合

信号変換機器（ルーター機能付き）

- ・ ADSLモデム
- ・ ケーブルモデム
- ・ 光回線終端装置



LAN端子
(10BASE-T/100BASE-TX)

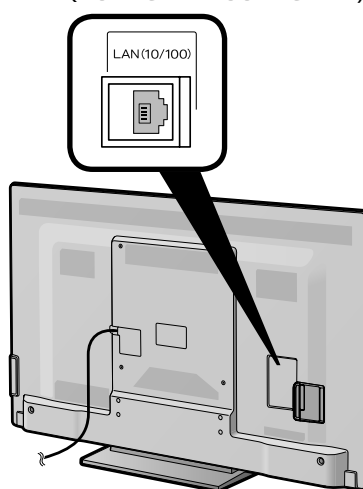

接続例 **D** 無線LAN環境の場合

無線LAN環境の場合は
⇒162ページをご覧ください。

お読みください

テレビを見る／
便利な使いかた

ファミリンク

ビデオ・オーディオ・
パソコンをつなぐ

USBハードディスク
をつないで録る・見る

インターネット／
ホームネットワーク

設置・接続・
受信設定

故障かな？／
エラーメッセージ

お役立ち情報
(仕様や索引)

English
Guide

ブロードバンド環境がない場合の用意のしかた

- ・インターネットの接続サービスを行っている「プロバイダー」や、光回線（FTTH）・CATV回線・ADSL回線などを提供している「回線事業者」と契約する必要があります。詳しくはお買いあげの販売店やプロバイダー、回線事業者などにご相談ください。次のような手順が必要です。

1 サービスを提供するプロバイダーや回線事業者と契約する

- ・パソコン売り場などにあるパンフレットなどをご覧になり、申し込むプロバイダーや回線事業者を選びます。
- ・お申し込みになる前に、次の内容を確認してください。

プロバイダーや回線事業者に確認すること

- ・申し込むサービスがお住まいの地域で提供されているか。
 - ・ブロードバンドルーターの機種に指定や制限がないか。
 - ・インターネットに接続する機器の台数やサポートなどに指定や制限がないか。
 - ・ADSLモデムやケーブルモデムなどの信号変換機器を、お客様自身で購入する必要があるか。
 - ・購入する場合は、信号変換機器の種類も確認してください。
- ・申し込み手続きが完了すると、プロバイダーからインターネットの接続に必要な設定情報が発行されます。

◇おしらせ◇

- ・プロバイダーによっては、ブロードバンド回線とセットでサービスを提供している会社もあります。
- ・プロバイダーの料金や回線使用料金はさまざまです。また、同じプロバイダーであっても、コースによって価格が異なります。
- ・申し込みをされてから回線を使用できるようになるまでに、工事が必要になったり、手続きに時間がかかったりする場合があります。

2 必要に応じてブロードバンドルーターを購入する

- ・ブロードバンドルーターは、一般的にパソコン周辺機器売り場やパソコンショップで販売されています。

◇おしらせ◇

- ・信号変換機器には、ブロードバンドルーター機能が内蔵されているものもあります。この場合、ブロードバンドルーターは必要ありません。ただし、LANケーブルを接続するための端子が1つしかない場合、ハブ(市販品)が必要です。信号変換機器にブロードバンドルーター機能が内蔵されているかどうかは、販売店やプロバイダー、回線事業者にご確認ください。

本機には、プロバイダーに接続するためのユーザーIDやパスワードを登録できません。

- ・接続に認証が必要なインターネット接続環境の場合は、ブロードバンドルーターに接続情報を登録してください。

3 LANケーブルを購入する

- LAN ケーブルは、一般的にパソコン周辺機器売り場やパソコンショップで販売されています。
- LAN ケーブルは、10BASE-T/100 BASE-TX タイプのものをご使用ください。
- LAN ケーブルには、ストレートケーブルとクロスケーブルの2種類があり、モデムやルーターなどの種類によって、使用するものが異なります。詳しくは、モデムやルーターの取扱説明書をご覧ください。
- LAN ケーブルをお買い求めになる前に、本機とブロードバンドルーターを設置する場所を決めて、必要なケーブルの長さを測っておいてください。

4 ブロードバンド回線と信号変換機器、信号変換機器とブロードバンドルーターを接続する

- 158 ページのように接続します。接続について詳しくは、お申し込みになったプロバイダーや回線事業者にご確認ください。接続の際は、それぞれの取扱説明書も併せてお読みください。

◇おしらせ◇

- IPTV サービスが IPv6 サービスの場合には、IPv6 に対応したブロードバンドルーターが必要になります。
- ADSL モデムやケーブルモデムにルーター機能がある場合は、ブロードバンドルーターは不要です。モデムの取扱説明書に従ってルーター機能をオンにしてください。なお、ご自身で別途ブロードバンドルーターを用意して接続する場合はモデムのルーター機能を無効にしないと正しく通信できない場合があります。詳しくは、モデムやブロードバンドルーターの取扱説明書をご覧ください。

5 ブロードバンドルーターの設定をする

- プロバイダーから提供された設定情報（接続のためのユーザー ID やパスワード、IP アドレス、DNS など）をブロードバンドルーターに設定します。
- 設定の操作については、ブロードバンドルーターの取扱説明書をご覧ください。
- 設定にはパソコンが必要になる場合があります。パソコンをお持ちでない方は、お買いあげの販売店や、お申し込みになったプロバイダーや回線事業者にご相談ください。

無線 LAN 環境を 用意する

- USB 無線 LAN アダプター（当社指定の市販品）を本機の USB 端子につなぐと、無線 LAN 接続ができます。有線 LAN ケーブルの配線が不要になり、使いやすく便利です。

接続するときに気をつけること

- 接続の前に、本機の電源を切ってください。
- 接続ケーブルのプラグは奥までしっかり差し込んでください。しっかり差し込めていないと、画像や音声にノイズや雑音が出る原因となります。
- 接続ケーブルを端子から抜くときは、ケーブルを引っ張らずにプラグを持って抜いてください。

インターネット

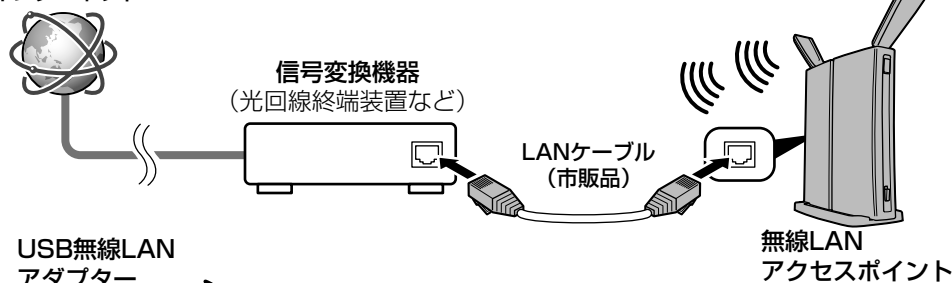

USB無線LAN
アダプター



専用USBケーブル

(株)バッファロー製
WLI-UV-AG300S (市販品)

必ず本機の電源を
切ってから接続し
てください。

▼USB端子

▼本体背面

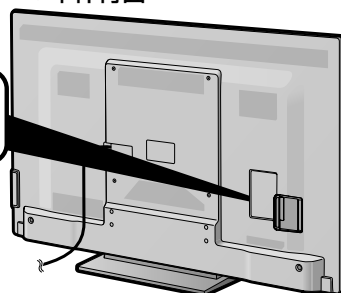

◇おしらせ◇

- 本機に接続できる USB 無線 LAN アダプターは、(株)バッファロー製 **WLI-UV-AG300S** (市販品) 以外のご使用できません。
 - 本機との接続は、USB 無線 LAN アダプター同梱の専用 USB ケーブルを使って接続してください。
 - 設置およびケーブルの取り扱いにご注意いただき、安全な場所に設置してください。
 - USB 無線 LAN アダプターは、本体が熱くなります。安全な場所に設置してください。くわしくは、USB 無線 LAN アダプターの取扱説明書の「USB 無線 LAN アダプター設置環境」を必ずご覧の上、正しくお使いください。
- USB 無線 LAN アダプターは、本機と 1 対 1 で接続してください。USB ハブ接続、複数機器の接続はしないでください。

- 無線 LAN を利用するためには無線 LAN アクセスポイントが必要になります。アクセスポイントの取扱説明書をご覧ください設置、設定を行ってください。無線 LAN アクセスポイントは、安定したワイヤレス接続のために 802.11n(5GHz) 方式 /IPv6 ブリッジ接続 / AES 暗号化に対応した、(株) BUFFALO 製 WZR-HP-AG300H/V (市販品) のご使用をおすすめします。
- 無線 LAN 接続をご利用になる場合は、有線 LAN 接続のご利用はできなくなります。無線 LAN 接続または有線 LAN 接続のいずれかを選んでご利用ください。⇒ **164** ページ
- 第三者に譲渡したり廃棄するなどお客様以外の方へ渡す場合は、無線設定情報を初期化してください。⇒ **170** ページ (無線設定の初期化) または **298** ページ (個人情報初期化)

- すべての住宅環境でワイヤレス接続、性能を保証するものではありません。
次のような場合は、電波が届かなくなったり、電波が途切れたり通信速度が遅くなる場合があります。
 - コンクリート、鉄筋、金属が使われている建造物での利用
 - 障害物の近くへの設置
 - 同じ周波数を利用する無線通信機器との干渉
 - 電子レンジなどの機器の磁場、静電気、電波障害が発生するところ
- 本機と、(株)バッファロー製 USB 無線 LAN アダプター WLI-UV-AG300S(市販品)の接続環境で、次の認証を取得しています。
 - IEEE802.11a/b/g/n (WPA2™) (Wi-Fi アライアンスの認定プログラム)
 - Wi-Fi Protected Setup™ (Wi-Fi アライアンスの認定プログラム)
- くわしくは、SHARP Web ページ内の AQUOS サポートステーション「Q&A 情報」、又は(株)バッファロー Web ページをご覧ください。

AQUOS サポートステーション

<http://www.sharp.co.jp/support/aquos/index.html>

(株)バッファロー Web
86886.jp

無線 LAN 使用上のご注意

無線 LAN をご利用の場合は、電波や個人情報などに関して守らなければならない注意事項があります。

詳しくは本機で使用できる(株)バッファロー製 WLI-UV-AG300S(市販品)の取扱説明書、及びご使用の無線 LAN 機器の取扱説明書を必ずご覧になり正しくお使いください。

お客さま、または第3者使用による誤った使用、使用中に生じた故障、その他の不具合、この製品の使用によって受けられた損害については、法令上賠償責任が認められる場合を除き、当社は一切の責任を負いません。

- 電波に関する使用上の注意事項について、詳しくは本機で使用できる(株)バッファロー製 WLI-UV-AG300S(市販品)の取扱説明書の「電波に関する注意」を必ずご覧になり正しくお使いください。
- 無線 LAN 機器をご利用の場合は、暗号設定有無に関わらず、電波を使用している関係上、傍受される可能性があります。
個人情報(セキュリティー関連)に関する使用上の注意事項について、詳しくは本機で使用できる(株)バッファロー製 WLI-UV-AG300S(市販品)の取扱説明書の「無線 LAN 製品ご使用におけるセキュリティーに関するご注意」を必ずご覧になり正しくお使いください。
- 一般的な無線 LAN 機器として、ご家庭宅内でお使いください。
 - 機密を要する重要な通信や、人命に関わる通信など、重要な通信には使用しないでください。
 - 病院内や医療機器のある場所やその近くで使用しないでください。
- 無線接続設定時に利用権限がない機器およびネットワークとの接続をしないでください。
- 日本国内でのみ使用できます。

はじめに
お読みください

テレビを見る
便利に使いた

ファミリンク

ビデオ・オーディオ・
パソコンをつなぐ

USBハードディスク
をつないで録る・見る

インターネット/
ホームネットワーク

設置・接続・
受信設定

故障かな?
エラーメッセージ

お役立ち情報
(仕様や索引)

English
Guide

有線接続／無線接続の 設定を切り換える

- 本機は、有線接続／無線接続の接続方法を選び、接続することができます。
- 有線接続または無線接続で設定した後、有線接続／無線接続を切り換える場合は、以下の手順で設定を切り換えてください。

◇おしらせ◇

- 初めて無線接続設定をする場合は、**165** ページの手順でかんたんに設定できます。

1

ホームメニューを表示して、「設定」－「 (視聴準備)」－「通信(インターネット)設定」を選ぶ



2

「LAN設定」を選ぶ



3



「接続タイプ切替」を選び、現在の設定を確認する

本機と有線接続 (LAN ケーブル) して使用する場合

- 「現在の設定」が「有線」になっていることを確認してください。
- 「無線」になっている場合は「有線」を選び、決定してください。
- 有線接続をされても接続できない場合は、⇒ **168**、**169** ページの手順でネットワークの設定を確認してください。
- 操作を終了する場合は、ホームボタンを押します。

本機と無線接続 (USB 無線アダプター) して使用する場合

- 「現在の設定」が「無線」になっていることを確認してください。
- 「有線」になっている場合は「無線」を選び、決定してください。
- 無線の設定のしかたは、⇒ **165** ページの手順で接続の設定をしてください。
- 無線接続と無線設定をされても接続できない場合は、⇒ **168**、**170** ページの手順で無線接続設定の確認をしてください。
- 操作を終了する場合は、ホームボタンを押します。

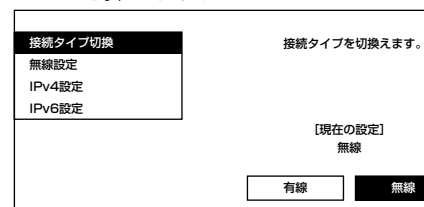

アクセスポイントに接続する

- 無線 LAN に接続するには、アクセスポイント（無線 LAN 親機）と本機の接続設定をしておく必要があります。
- WPS 対応のアクセスポイントをお使いになる場合は、WPS での接続がおすすめです。（WPS に対応していないアクセスポイントをお使いの場合は、⇒ **167** ページの手順で接続の設定をしてください。）
- WPS での接続には、プッシュボタン方式と PIN コード方式がありますが、プッシュボタン方式で接続すると、かんたんに設定することができます。

プッシュボタン方式

- アクセスポイントの WPS ボタンを押して、自動的に接続できます。

PIN コード方式

- PIN (Personal Identification Number) コードとは、無線 LAN ルーターや本機などの機器がお互いに情報をやり取りするときの機器の識別に利用するための識別番号のことです。
- PIN コードを手動で入力して接続の設定をします。（⇒ **166** ページ）

◇おしらせ◇

- 本機は、有線接続 / 無線接続の接続方法を選び、接続することができます。無線接続設定をした後で有線接続に切り換えたい場合は、⇒ **164** ページの手順で有線接続に切り換えてください。

プッシュボタン方式でアクセスポイントに接続する

1

ホームメニューを表示して、「設定」-「 (視聴準備)」-「通信(インターネット)設定」を選ぶ

選びかたは、**26 ~ 30** ページをご覧ください。

▼ ホームメニューの画面例



- ホームを押す
- 決定を押す
- 決定を押す
- 決定を押す

2

- 決定を押す
- 決定を押す

「LAN設定」を選ぶ

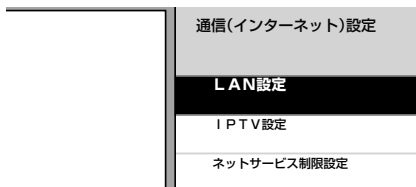

3

- 決定を押す
- 決定を押す

「無線設定」を選ぶ

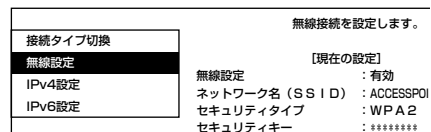

現在設定されている無線設定状態を確認できます

- 表示内容についてくわしくは、⇒ **171** ページをご覧ください。
- 操作を終了する場合は、ホームボタンを押します。

「変更する」を選ぶ

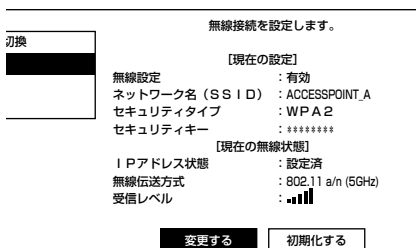

無線接続を設定する場合や、変更する場合

- 「変更する」を選んで決定し、手順 **5** へ進みます。現在有線接続している場合は、無線接続に切り換わります。

操作を終了する場合

- ホームボタンを押します。

無線設定をお買い上げ時の状態に戻す場合

- 「初期化する」を選び、決定します。

「WPS」を選ぶ

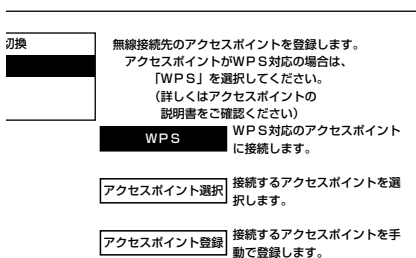

5

- 決定を押す
- 決定を押す

6

「プッシュボタン方式」を選ぶ



初換

設定方法を選択してください。
アクセスポイントがプッシュボタン方式に
対応している場合は、
「プッシュボタン方式」を選択してください。

プッシュボタン方式 ボタンを押して設定します。

PINコード方式 PINコード(数字)を入力して設定します。

- ・「PINコード方式」で設定するときには、「PINコード方式でアクセスポイントに接続する」(⇒**右記**)をご覧ください。

7

「次へ」で決定する



- ・アクセスポイントのWPSボタンが押されるのを待っている状態になります。

8

アクセスポイントのWPSボタンを5秒以上押す

初換

アクセスポイントのWPSボタンを
5秒以上押してください。

中止

- ・WPSボタンとは、無線LAN自動接続のためのボタンです。アクセスポイントによっては、WPSボタンの名称が異なる場合や、ボタンを数秒間押し続ける必要があります。詳しくはアクセスポイントの取扱説明書をご覧ください。

▼アクセスポイントの例

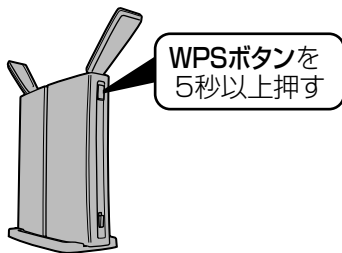

- ・アクセスポイントのWPSボタンを押すと、無線接続確認中の画面になります。そのまましばらくお待ちください。
- ・無線接続が完了したら、接続の内容が表示されます。

9

「終了」で決定する



無線接続設定が完了しました。

初換

ネットワーク名 (SSID) : ACCESSPOINT.A
セキュリティタイプ : WPA2
セキュリティキー : *****

終了

- ・操作を終了する場合は、ホームボタンを押します。
- ・無線接続設定に失敗した場合は、アクセスポイントの電源や設定を確認してください。それでも接続できない場合は、⇒ **170** ページをご覧ください。

PINコード方式でアクセスポイントに接続する

1 前ページの手順1～5を行う

2 「PINコード方式」を選んで決定する

3 本機のPINコードをアクセスポイントに設定する

- ・PINコードが表示されます。(PINコードは、「PINコード方式」を選ぶたびに異なる番号が表示されます。)
- ・表示されたPINコードを、アクセスポイントに設定します。設定のしかたは、アクセスポイントの取扱説明書をご覧ください。
- ・アクセスポイントにPINコードを設定したら「次へ」で決定します。

4 接続するアクセスポイントのSSIDを選んで決定する

- ・SSIDの確認のしかたについては、アクセスポイントの取扱説明書をご覧ください。
- ・無線接続確認中の画面になります。そのまましばらくお待ちください。
- ・無線接続が完了したら、接続の内容が表示されます。

5 「終了」で決定する

- ・操作を終了する場合は、ホームボタンを押します。
- ・無線接続設定に失敗した場合は、アクセスポイントの電源や設定を確認してください。それでも接続できない場合は、⇒ **170** ページをご覧ください。

その他の手動設定で アクセスポイントに接続する

- 手動での設定方法には、アクセスポイント選択方式とアクセスポイント登録方式があります。

アクセスポイント選択方式

- 接続できるアクセスポイントを検索してリスト表示し、接続するアクセスポイントを選択します。

アクセスポイント登録方式

- 接続するアクセスポイントのSSID番号を入力します。

1 165ページの手順1~4を行う

2 上下カーソルボタンで「アクセスポイント選択」または「アクセスポイント登録」のいずれかを選び、決定する

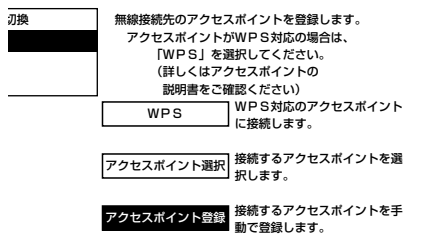

- 「WPS」で設定するときは、⇒ **165** ページをご覧ください。

「アクセスポイント選択」を選んだ場合

- 手順 **3** へ進みます。

「アクセスポイント登録」を選んだ場合

- 手順 **4** へ進みます。

3 上下カーソルボタンで接続するアクセスポイントを選び、決定する

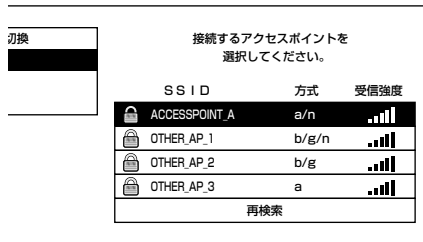

- 手順 **5** へ進みます。

4 SSIDを入力する

- 「文字を入力する(ソフトウェアキーボード)」(⇒ **92** ページ) をご覧になり、SSIDを入力します。

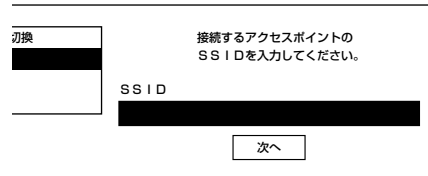

左右カーソルボタンで「次へ」を選び、決定する

5 上下カーソルボタンで「WEP」「WPA」「WPA2」「なし」のいずれかを選び、決定する

- アクセスポイントで設定されているセキュリティタイプを選びます。

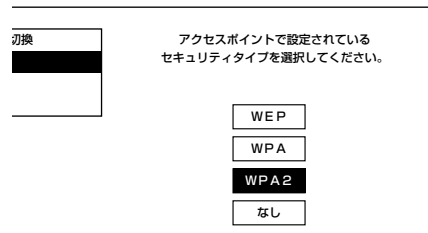

6 セキュリティーキーを入力する

- 「文字を入力する(ソフトウェアキーボード)」(⇒ **92** ページ) をご覧になり、セキュリティキーを入力します。

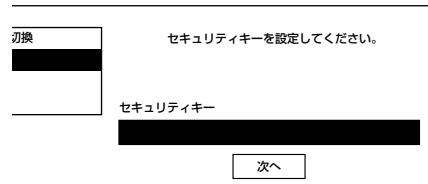

左右カーソルボタンで「次へ」を選び、決定する

7 設定の内容を確認し、決定する

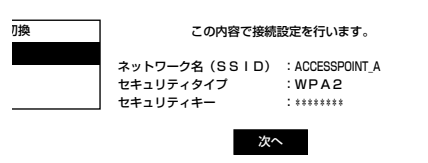

8 「終了」で決定する

- 操作を終了する場合は、ホームボタンを押します。

- 無線接続設定に失敗した場合は、アクセスポイントの電源や設定を確認してください。それでも接続できない場合は、⇒ **170** ページをご覧ください。

インターネットに 接続できない場合は

ネットワークの設定を 確認する

- AQUOS.jp を表示できない場合は、以下の手順で、ネットワークの設定を確認します。

1



ホームメニューを表示して、「設定」-「 (視聴準備)」-「通信(インターネット)設定」を選ぶ



2



「LAN設定」を選ぶ



3



「IPv4設定」を選ぶ

- 各項目に数値が表示されているか確認します。

LANの情報(IPv4)を設定します。

	現在の設定
IPアドレス	: 自動設定 192.168.100.5
ネットマスク	: 自動設定 255.255.255.0
ゲートウェイ	: 自動設定 192.168.100.1
DNS	: 自動設定 192.168.100.1
MACアドレス	: 00:00:00:00:00:00

- この画面に表示されている数値は一例です。お客様のネットワーク環境によって表示される数値は異なります。

各項目が空欄の場合

次のことを確認してください。

- ブロードバンドルーターの電源が入っていますか。ブロードバンドルーターによっては、電源を入れてから使用できるようになるまで少し時間のかかるものもあります。
- 本機のLAN端子とブロードバンドルーターのLAN端子が、正しく接続されていますか。
- ブロードバンドルーターのDHCP機能(IPアドレスなどを自動で割り当てる機能)が有効になっていますか。DHCP機能を使用しない場合は、LAN設定でIPアドレスなどを入力してください。(⇒次ページ)
- 無線LANにつないでいる場合は、アクセスポイントなどの無線設定を確認してください。(⇒ 170 ページ)

各項目に数値が表示されている場合

LAN設定を確認しても原因が分からないときは、次のことを確認してください。

- 接続する機器の電源は入っていますか。
- ブロードバンドルーターと、回線終端装置やケーブルモデム、ADSL モデムなどが正しく接続されていますか。
- ブロードバンド回線と、回線終端装置やケーブルモデム、ADSL モデムなどが正しく接続されていますか。
- ブロードバンドルーターのインターネット接続に関する設定は正しく設定されていますか。
- ブロードバンド環境を使ってインターネットを活用しているかたは、パソコンなどがインターネットに接続できるか確認してみてください。
- ホームメニューから「設定」-「 (視聴準備)」-「通信(インターネット)設定」-「ネットサービス制限設定」-「インターネット接続制限」を「しない」に設定してください。(⇒ 172 ページ)

ここに記載している項目をすべて確認しても原因が分からないときは、プロバイダーや回線事業者にお問い合わせください。

ネットワークの設定を変更する

- IPアドレスなどを手動で設定する場合は、次の手順で設定を変更します。

1 前ページの手順1~2を行う

2 上下カーソルボタンで「IPv4設定」または「IPv6設定」を選び、決定する

IPv4を設定する場合

- 「IPv4 設定」を選んで決定します。

IPv6を設定する場合

- 「IPv6 設定」を選んで決定します。

3 左右カーソルボタンで「変更する」を選び、決定する

4 IPアドレスなどを入力する場合、左右カーソルボタンで「しない」を選び、決定する

- 「IP アドレスなどの入力のしかた」(⇒**右記**)をご覧ください、ブロードバンドルーターの設定に合わせて、IP アドレス、ネットマスク、ゲートウェイを入力し、「次へ」で決定ボタンを押します。

入力する必要がない場合

- 「する」を選び、決定ボタンを押したあと「次へ」で決定ボタンを押します。

5 DNSのIPアドレスなどを入力する場合、左右カーソルボタンで「しない」を選び、決定する

- 「IP アドレスなどの入力のしかた」(⇒**右記**)をご覧ください、プロバイダーから発行された資料をもとに、DNS の IP アドレスを入力し、「次へ」で決定ボタンを押します。
- セカンダリの指定がない場合は、空欄のまま入力を完了してください。

入力する必要がない場合

- 「する」を選び、決定ボタンを押したあと「次へ」で決定ボタンを押します。

6 「完了」で決定する

- 操作を終了する場合は、ホームボタンを押します。

IP アドレスなどの入力のしかた

1 入力欄を選ぶ

- ソフトウェアキーボードが表示されます。



2 文字を入力する

- 「0」を入力する場合は **10** を押します。
- IPv6 の場合 **11** で「ABC」、**12** で「DEF:」を入力できます。



3 入力した文字を確定する

- ソフトウェアキーボード上の文字が入力欄に入力されます。

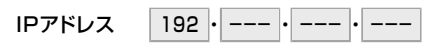

◇ おしらせ ◇

IP アドレスについて

- TCP/IP ネットワークに接続されたネットワーク機器に個別に割り振られた識別番号です。

ネットマスクについて

- TCP/IP ネットワークを複数の小さなネットワークに分割して識別管理する識別番号です。

ゲートウェイについて

- 異なるネットワークを相互に通信可能にする機器の識別番号です。

プロバイダーから発行された資料で、DNS のアドレスが見つからないとき

- DNS は、ドメインネームサーバーやネームサーバーと記載される場合もあります。

無線接続の設定を確認する

- 無線接続ができない場合は、以下の手順で、無線設定を確認します。



1

- ホーム
- を押し
- 決定
- で選び
- 決定
- を押し

ホームメニューを表示して、「設定」→「 (視聴準備)」→「通信(インターネット)設定」を選ぶ

選びかたは、26～30ページをご覧ください。

▼ ホームメニューの画面例



2

- 決定
- で選び
- 決定
- を押し

「LAN設定」を選ぶ



3

- 決定
- で選び
- 決定
- を押し

「無線設定」を選ぶ

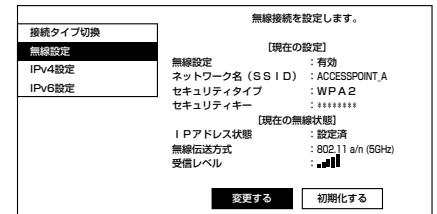

4

無線接続の設定を確認する

- 操作を終了する場合は、ホームボタンを押します。

◇ おしらせ ◇

無線設定をお買い上げ時の状態に戻す場合

- 手順 3 のあとで、左右カーソルボタンで「初期化する」を選び、決定します。

▼「無線設定」の表示例

無線接続を設定します。					
<table border="1"> <tr><td>接続タイプ切換</td></tr> <tr><td>無線設定</td></tr> <tr><td>IPv4設定</td></tr> <tr><td>IPv6設定</td></tr> </table>	接続タイプ切換	無線設定	IPv4設定	IPv6設定	<p style="text-align: center;">【現在の設定】</p> <p>無線設定 : 有効 ネットワーク名 (SSID) : ACCESSPOINT_A セキュリティタイプ : WPA2 セキュリティキー : *****</p> <p style="text-align: center;">【現在の無線状態】</p> <p>IPアドレス状態 : 設定済 無線伝送方式 : 802.11 a/n (5GHz) 受信レベル : </p> <p style="text-align: center;"> <input type="button" value="変更する"/> <input type="button" value="初期化する"/> </p>
接続タイプ切換					
無線設定					
IPv4設定					
IPv6設定					

「無線設定」の表示内容の説明

項目	正常に動作している場合	ここを確認してください
無線設定	有効	⇒ 164 ページの手順で接続タイプ切換をしてください。
ネットワーク名 (SSID)	設定されている SSID が表示されます。	<ul style="list-style-type: none"> ⇒ 165 ~ 167 ページの手順で無線設定をしてください。 安定して受信いただくためには、WPA2 をおすすめします。アクセスポイントの取扱説明書をご確認ください。
セキュリティタイプ	設定されているセキュリティタイプが表示されます。(表示例⇒ WPA2)	
セキュリティキー	設定されているセキュリティキーが表示されます。(通常は *** が表示されます)	
IP アドレス状態	設定済が表示されます。(設定中のときは、自動設定していますと表示されます。)	⇒ 168 ページの手順でネットワークの設定を確認してください。
無線伝送方式	無線伝送方式が表示されます。(表示例⇒ 802.11 a/n (5GHz))	安定して受信いただくためには、802.11 a/n (5GHz) をおすすめします。アクセスポイントの取扱説明書をご確認ください。
受信レベル	受信レベルが表示されます。(通常は左から 5 つまで緑になれば電波は良好です。)	⇒ 162 ~ 163 ページの設置環境で USB 無線 LAN アダプターを設置し、レベル表示が良好になる位置に設置してください。

正常動作の表示がされない場合

次のことを確認してください。

- 本機に USB 無線 LAN アダプターは接続されていますか。⇒ **162** ページの「無線 LAN 環境を用意する」をご覧ください。
- アクセスポイントの電源が入っていますか。アクセスポイントの取扱説明書をご覧ください。
- アクセスポイントの設定はされていますか。アクセスポイントの取扱説明書をご覧ください。
- 既にアクセスポイントに接続している機器はありますか。接続している機器の数や設定によっては、接続できない場合があります。本機のみ接続して確認してください。
- アクセスポイントを複数台お使いですか。無線のチャンネルや周波数が競合しているか確認してください。
- 有線接続で接続できますか。⇒ **168** ページの手順で、ブロードバンド環境が正しく接続されているか確認してください。

ここに記載されている全ての項目を確認しても原因が分からないときは、
⇒ **279** ~ **280**・**287** ページをご確認ください。

インターネットへの接続を制限する

双方向サービスやインターネット接続の利用を制限する

- 双方向サービスを行うと回線の利用料金がかかる場合がありますので、デジタル放送やインターネットでの接続を禁止したいときに便利な設定です。

◇おしらせ◇

- この設定には暗証番号の入力が必要です。暗証番号の設定(⇒86ページ)をしていない場合は、先に暗証番号を設定してください。



「デジタル放送接続制限」または「インターネット接続制限」を禁止する設定の例

1 ホームメニューを表示して、「設定」-「(視聴準備)」-「通信(インターネット)設定」を選ぶ



選びかたは、26～30ページをご覧ください。

▼ ホームメニューの画面例



2



「ネットサービス制限設定」を選ぶ

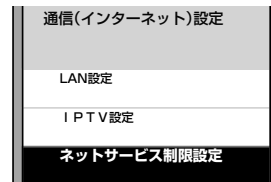

3



「デジタル放送接続制限」または「インターネット接続制限」を選ぶ

デジタル放送接続制限

- デジタル放送の双方向通信の、禁止する/禁止しないを設定できます。

インターネット接続制限

- インターネットの接続を禁止する/禁止しないを設定できます。禁止すると、インターネットの表示やIPTVの視聴ができなくなります。

4

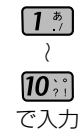

暗証番号を入力する

5



「する」を選ぶ

- 操作を終了する場合は、ホームボタンを押します。

プロキシ設定機能を利用する (プロキシサーバー設定)

- プロキシ形式のフィルタリングサービス (インターネットでの有害情報が含まれる特定ページへのアクセスを禁止する機能) を利用する場合や、プロバイダーなどから指定がある場合は、プロキシサーバー設定で入力してください。

◇おしらせ◇

- この設定には暗証番号の入力が必要です。暗証番号の設定 (⇒ 86 ページ) をしていない場合は、先に暗証番号を設定してください。



1 前ページの手順1~2を行う

- ホームを押す
- で選ぶ
- 決定を押す

2 「プロキシサーバー設定」を選ぶ

- で選ぶ
- 決定を押す

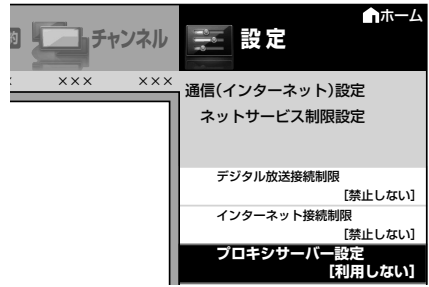

3 暗証番号を入力する

- 1 あ
- 10
- で入力

4 「変更する」を選ぶ

- 決定を押す

「変更する」を選ぶ

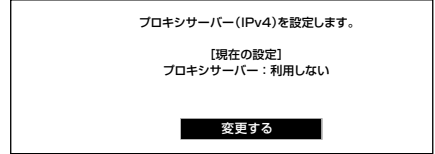

5 「する」を選ぶ

- で選ぶ
- 決定を押す

6 プロキシサーバーのアドレスとポート番号を入力する

- で選ぶ
- 決定を押す

プロキシサーバーのアドレスとポート番号を入力する

- 各欄を選ぶとソフトウェアキーボードが表示されます。
- 1 あ ~ 12 全で文字を入力し 黄 で確定します。
- 詳しくは「文字を入力する」(⇒ 94 ページ) をご覧ください。

7 「完了」で決定する

- 決定を押す

「完了」で決定する

- 操作を終了する場合は、ホームボタンを押します。

はじめに
お読みください

テレビを見る
便利な使いかた

ファミリンク

ビデオ・オーディオ・
パソコンをつなぐ

USBハードディスク
をつないで録る・見る

インターネット/
ホームネットワーク

設置・接続・
受信設定

故障かな？/
エラーメッセージ

お役立ち情報
(仕様や索引)

English
Guide

インターネットを楽しむ (AQUOS.jp)

- AQUOS のお客様のためのサイトとして、「AQUOS.jp」を公開しています。本機の活用のしかたやよくあるお問い合わせなど、お客様にとってお役に立つ情報を提供していますのでご利用ください。



AQUOS.jp の
表示内容は
一例です。

接続について

- インターネットに接続するには、ブロードバンド環境が必要です。
- 「双方向通信／インターネット／ホームネットワークの準備をする」(⇒ 156～167 ページ) をご覧になり、接続と設定を行ってください。

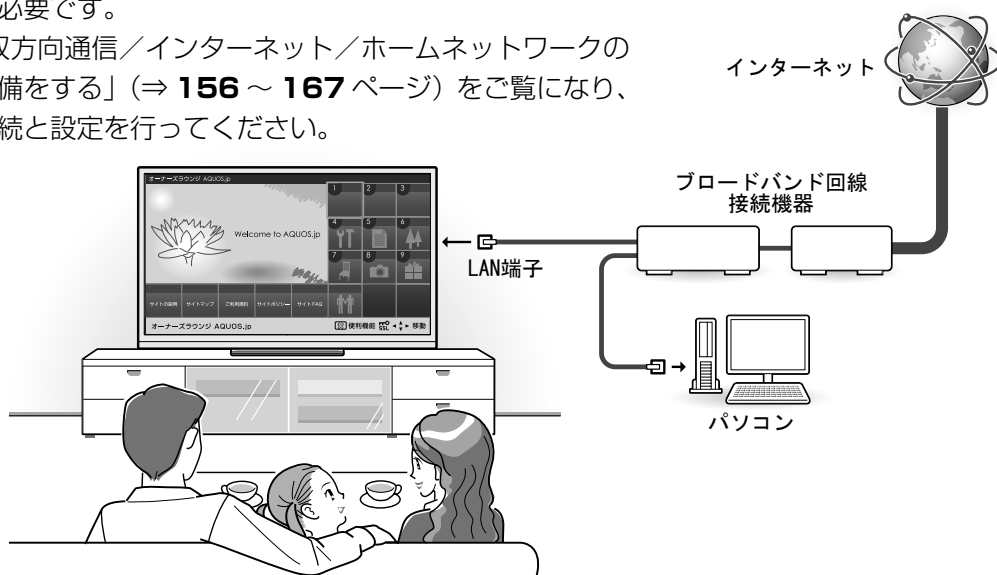

- 本製品には、株式会社 ACCESS の NetFront Browser を搭載しています。(C) 2009 ACCESS CO., LTD. All rights reserved.
- ACCESS、ACCESS ロゴ、NetFront は、日本国、米国、およびその他の国における株式会社 ACCESS の登録商標または商標です。
- 本製品の一部分に Independent JPEG Group が開発したモジュールが含まれています。

ACCESS™
NetFront®

パソコンでインターネットを活用されているお客様へ

- 本機でインターネットを活用するときは、パソコンの一般的なブラウザと比べて動作の異なる場合があります。ご了承ください。
 - ファイルのダウンロードはできません。
 - 表示したページの履歴は表示できません。
 - インターネットボタンを押したあと最初に表示されるページは変更できません。
 - ポップアップウィンドウは、別のタブで表示されます。
 - ページによっては、動画や音声再生されなかったり、文字や画像が正しく表示されなかったりする場合があります。
 - PDF (電子文書) を読み込む機能はありません。
 - メールの送受信機能はありません。

AQUOS.jp を表示する



◇ おしらせ ◇

テレビと同時に表示したときは

- テレビの音声聞こえます。インターネットのページの音聞こえません。
- テレビのチャンネルは選局ボタン（緑）で切り換えてください。数字ボタン（チャンネルボタン）では、選局できません。
- テレビとインターネットの画面の位置は変更できません。
- 「2画面+インターネット」の場合、左半分のテレビ画面については、2画面で表示したときと基本的な操作は同じです。（⇒ 56 ページ）
- 「2画面+インターネット」では、PinPの表示はされません。2画面ボタンを押すと1画面表示となります。
- テレビとインターネットを同時に使用しているときは、ファミリンクでの外部接続の操作はできません。

視聴予約しているときは

- 視聴予約した時間になると、予約した番組が1画面で表示されます。

1

インターネット
ボタンを押す

AQUOS.jpメニューを表示する

- 表示中に次の操作を行います。

2

インターネット
ボタンを押す

インターネットボタンを繰り返し押し、「インターネット」を選ぶ

- 上下カーソルボタンでも選べます。

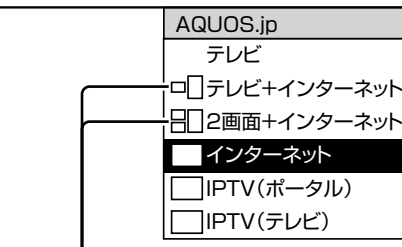

テレビも同時に見たい場合を選びます。

- ブラウザが起動し、AQUOS.jpが表示されます。（画面は一例です。）



- テレビの画面に戻るときは、終了ボタンを押します。インターネットの画面だけを表示しているときは、選局ボタン（緑）や放送切換ボタンでも戻せます。

AQUOS.jpが表示されないときは

- 「LAN 接続していません」または、エラーメッセージが表示されます。ホームボタンを押して、テレビの画面に戻してから「インターネットに接続できない場合は」（⇒ 168 ページ）をご覧ください。インターネットに接続してください。

インターネットを楽しむ操作
⇒ 176 ~ 180 ページ

はじめに
お読みください

テレビを見る
便利な使いかた

ファミリンク

ビデオ・オーディオ
パソコンをつなぐ

USBハードディスク
をつないで録る・見る

インターネット
ホームネットワーク

設置・接続
受信設定

故障かな？
エラーメッセージ

お役立ち情報
（仕様や索引）

English
Guide

インターネットを見る画面（ブラウザ）の使いかた

ブラウザとは
 ・インターネットのページを表示するためのソフトウェアのことです。

ブラウザで表示されたインターネットのページ例
 AQUOS.jp（表示内容は一例です。）



↑ タブ
 ↑ セキュリティで保護されたページの場合、明るく表示されます。

ページに続きがある場合は、その方向が明るく表示されます。

- ・押した方向にリンクのある文字や画像があるときは、先に文字や画像が選ばれます。この場合は数回同じ方向のボタンを押してください。

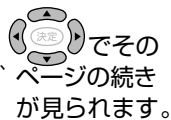

リンクについて

- ・インターネットのページには、他のページ（サイト）に移動できる「リンク」があります。
- ・「リンク」の見た目は文章や画像などさまざまですが、選ぶとリンク先へ移動できる動きは同じです。
- ・選んでいる項目（リンクや文字入力欄など）が黄色の枠で囲われます。

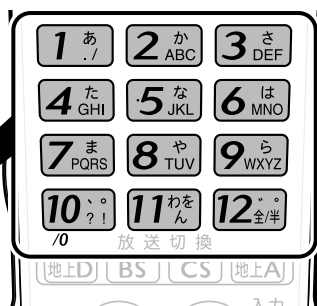
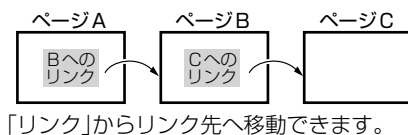

インターネットのページに番号が割り当てられている場合は、数字ボタン（チャンネルボタン）を押すと、リンク先のページを呼び出せます。



でリンクを選び、

を押してリンク先のページを呼び出します。

でテレビの画面に戻します。

で一つ前の画面に戻します。

◆ 重要 ◆

- ・インターネットの画面を表示しているときに電源プラグが抜けたり、停電などによって電源が切れたりすると、ブックマークや Cookie などの情報が正しく保存されない場合があります。また、ブラウザ動作による不具合があった場合、当社は一切の責任を負いませんので、あらかじめご了承ください。

◇ おしらせ ◇

セキュリティの通知画面が表示されたとき

- ・決定ボタンを押すと、画面が消えます。
- ・この画面は、セキュリティで保護されているページを表示するときや、保護されているページから保護されていないページに切り換わるときに表示されます。
- ・この画面を表示させるかどうかは、「セキュリティ設定」で設定できます。（⇒ 181 ～ 182 ページ）

Cookie の確認画面が表示されたとき

- ・Cookie（⇒ 317 ページ）を受信するかどうかを選び、決定ボタンを押してください。
- ・この画面を表示させるかどうかは、「Cookie 設定」で設定できます。また、Cookie はまとめて削除することもできます。（⇒ 181 ～ 182 ページ）

ページの中に [X] が表示されたとき

- ・ページの読み込みに失敗したか、本機で表示できない形式の画像などに表示されます。ツールバーの (再読み込み)（⇒次ページ）を選んで、ページを表示し直してみてください。

タブの使いかた

- インターネットのページを、同時に3つまで切り換えて表示できます。それぞれのページに「タブ」が付き、「タブ」でページを切り換えます。

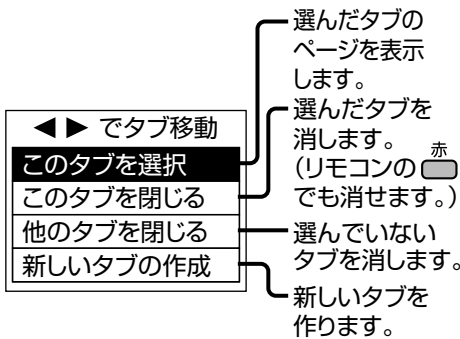
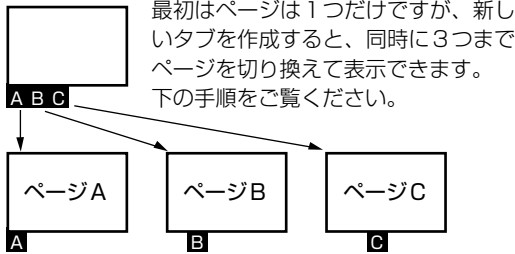

1 タブ操作メニューを表示する

1
緑 を押す

- タブ操作メニューを閉じた状態からリモコンの で、選択しているリンク先のページを新しいタブで表示することができます。
- すでにタブを3つ表示しているときは、一番右のタブに表示されているページが書き換わります。

2 操作したいタブを選ぶ

2
 で選ぶ



3 「このタブを選択」を選ぶ

3
 で選ぶ
 を押す

ツールバー（便利機能）の使いかた

- ツールバーを使って、ブラウザの操作や設定が行えます。

黄 を押す

ツールバー（便利機能）を表示する



ツールバー（便利機能）

- でボタンを選び を押すとその機能が実行されます。(⇒下記)
- ツールバー（便利機能）を消したときは、もう一度黄ボタンを押します。

ツールバー（便利機能）について

ボタン	はたらき
	リンク先のページを新しいタブで表示します。
	タブ操作メニューを表示します。
	1 つ前のページに戻ります。
	前のページを見たあとに元のページに再び進みます。
	ページを再表示します。ページを読み込んでいるときは、読み込みを中止します。
	AQUOS.jp を表示します。
	URL を入力するときに選びます。(⇒次ページ)
	ブックマークを開くときに選びます。(⇒179 ページ)
	表示中のページをブックマークに登録します。(⇒179 ページ)
	ブラウザメニューを表示します。(⇒181 ページ)

◆おしらせ◆

- ツールバー（便利機能）を表示中に、インターネットボタンを押して画面を切り換えると、ツールバー（便利機能）が消えます。

URL (アドレス) を入力して ページを表示する

- URL (アドレス) は、インターネットの個々のページを家に例えたときの、住所 (アドレス) のようなものです。雑誌や広告などで URL を知っているときは、URL を入力してページを表示できます。
- URL は、一般的に「http://」から始まります。

◇おしらせ◇

- 「ブラウザ制限」(⇒次ページ) を「する」にすると、 (アドレスの入力) は選べません。

URL (アドレス) を入力してページを 表示する

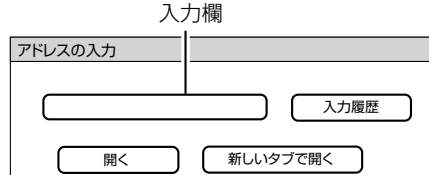
- 1 黄ボタンを押して、ツールバー(便利機能)を表示する
- 2 左右カーソルボタンでツールバー(便利機能)の  (アドレスの入力) を選び、決定する
- 3 カーソルボタンで入力欄を選び、決定する

入力欄

アドレスの入力

入力履歴

開く

新しいタブで開く

 - ソフトウェアキーボードが表示されます。
- 4 表示したいページのURLを入力する
 - 文字入力の方法については⇒ **94** ページをご覧ください。
- 5 カーソルボタンで「開く」を選び、決定する

URL を入力して表示したページを、 入力履歴の一覧から選ぶ

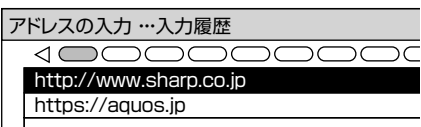
- 1 黄ボタンを押して、ツールバー(便利機能)を表示する
- 2 左右カーソルボタンでツールバー(便利機能)の  (アドレスの入力) を選び、決定する
- 3 カーソルボタンで「入力履歴」を選び、決定する
 - 入力履歴の一覧が表示されます。
- 4 カーソルボタンでURLを選び、決定する

アドレスの入力 … 入力履歴

< >

http://www.sharp.co.jp

https://aquos.jp

 - アドレスの入力画面に戻ります。入力欄には、選んだ URL が入力されます。

◇おしらせ◇

入力履歴を削除するときは

- ① 入力履歴の一覧で、削除したい URL を選び、青ボタンを押す
 - 入力履歴メニューが表示されます。
- ② 上下カーソルボタンで「削除」を選び、決定ボタンを押す
 - 入力履歴をすべて削除したいときは「すべて削除」を選びます。
- ③ 左右カーソルボタンで「する」を選び、決定ボタンを押す

表示しているページの URL を保存する (ブックマーク登録)

- ページをブックマーク (⇒ **319** ページ) に登録しておく、次に表示するときはブックマーク一覧から選んで、表示できます。

◇ おしらせ ◇

- 「ブラウザ制限」(⇒ **右記**) を「する」にすると、アドレスの入力およびブックマークの編集は選べません。

- 1 ブックマークに登録したいページを表示する
- 2 黄ボタンを押して、ツールバー(便利機能)を表示する
- 3 左右カーソルボタンでツールバー(便利機能)の  (ブックマークに登録) を選び、決定する
- 4 左右カーソルボタンで「する」を選び、決定する
 - ブックマークに登録されます。

ブックマークに登録したページを開く

- よく見るページのブックマークを選ぶと、すばやくページを表示できます。

- 1 黄ボタンを押して、ツールバー(便利機能)を表示する
- 2 左右カーソルボタンでツールバー(便利機能)の  (ブックマークを開く) を選び、決定する
 - ブックマーク一覧が表示されます。(画面例)

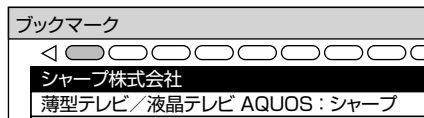

- 3 カーソルボタンで表示したいブックマークを選ぶ
 - ブックマークを 11 以上登録しているときは、左右カーソルボタンでブックマーク一覧の表示を切り換えます。
- 4 決定する
 - 選んだページが表示されます。

ブックマークを新しいタブで開くときは

 - 決定ボタンの代わりに青ボタンを押し、「新しいタブで開く」を選んで決定ボタンを押します。

有害サイトへのアクセスを防ぐ (ブラウザ制限)

- 有害サイトへのアクセスを防ぐために、URL を入力してページを表示させる機能を禁止することができます。

◇ おしらせ ◇

- 「ブラウザ制限」を「する」にすると、アドレスの入力およびブックマークの編集は選べません。

- 1 ホームメニューを表示して、「設定」-「 (視聴準備)」-「通信(インターネット)設定」を選ぶ

選びかたは、**26 ~ 30** ページをご覧ください。

▼ ホームメニューの画面例



- 2 上下カーソルボタンで「ネットサービス制限設定」を選び、決定する

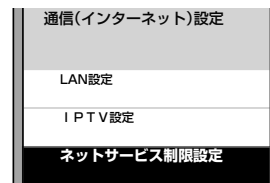

- 3 上下カーソルボタンで「ブラウザ制限」を選び、決定する

- 暗証番号の設定をしていない場合は、先に暗証番号の設定をしてください。(⇒ **86** ページ)

- 4 数字ボタン「1」~「10」で暗証番号を入力する

- 「0」を入力したい場合は、 を押します。

- 5 上下カーソルボタンで「する」を選び、決定する



ブックマークの 便利な使いかた

- ツールバー（便利機能）の （ブックマークを開く）を選んだあと、ブックマークメニューで次のようなことができます。

ブックマークのタイトルや URL を編集する

- ブックマークのタイトルや URL を編集（書き換え）できます。

◇おしらせ◇

- 「ブラウザ制限」を「する」にしている場合（⇒ 179 ページ）、ブックマークの編集は選べません。

- 1 ブックマーク一覧から、編集したいブックマークを選ぶ
 - ブックマークを 11 以上登録しているときは、左右カーソルボタンでブックマーク一覧の表示を切り換えます。

- 2 青ボタンを押して、ブックマークメニューを表示する（画面例）

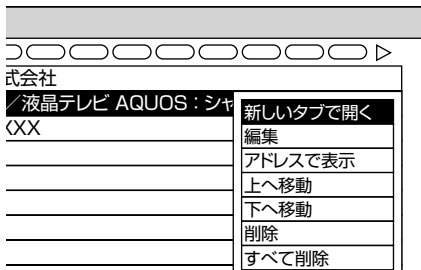

- 3 「編集」を選ぶ
 - ブックマークの編集画面が表示されます。
- 4 タイトル欄またはアドレス欄 (URL) を選ぶ
 - ソフトウェアキーボードが表示されます。
- 5 タイトルや URL を入力する
 - 文字入力の方法については ⇒ 94 ページをご覧ください。
- 6 編集を終えたら「する」を選ぶ
 - 入力した文字が保存されます。

ブックマーク一覧の表示を変更する

- ブックマーク一覧をページのタイトルで表示するか URL で表示するか選べます。

- 1 青ボタンを押して、ブックマークメニューを表示する
- 2 ブックマークメニューの「アドレスで表示」または「タイトルで表示」を選ぶ

ブックマーク一覧の表示順序を入れ換える

- 1 表示順序を変更したいブックマークを選ぶ
- 2 青ボタンを押して、ブックマークメニューを表示する
- 3 「上へ移動」または「下へ移動」を選ぶ
 - 表示順序が入れ換わります。

ブックマークを削除する

- 1 削除したいブックマークを選ぶ
- 2 青ボタンを押して、ブックマークメニューを表示する
- 3 「削除」を選ぶ
 - ブックマークをすべて削除したいときは「すべて削除」を選びます。
- 4 「する」を選ぶ

インターネットを見るための設定を確認・変更するには

- ブラウザの設定はブラウザメニューで確認・変更できます。
- ブラウザメニューには表示設定メニューとセキュリティ設定メニューがあります。

ブラウザメニューの基本操作

1 黄ボタンを押して、**ツールバー（便利機能）**を表示する

2 左右カーソルボタンで**ツールバー（便利機能）**の （メニュー）を選び、決定する
ブラウザメニューが表示されます。

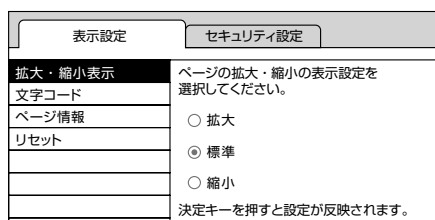

3 左右カーソルボタンで「**表示設定**」または「**セキュリティ設定**」を選び、決定する

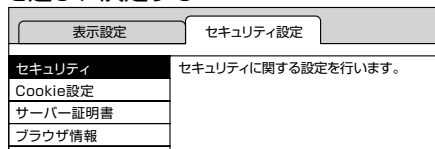

4 変更する項目を選び、**設定の変更や内容の確認**をする
• 各項目の詳しい操作については、表示設定メニュー（⇒右記）およびセキュリティ設定メニュー（⇒次ページ）をご覧ください。

5 変更や確認が終わったら、**黄ボタンを押してブラウザメニューを消す**

- ◇おしらせ◇
- ブラウザメニュー表示中に、インターネットボタンを押して画面を切り換えると、ブラウザメニューが消えます。

ブラウザの設定を工場出荷時の状態に戻すときは

1. 上記の手順 3 で「表示設定」を選び、決定します。
2. 「リセット」を選び、決定します。
3. 確認の画面で「する」を選び、決定します。
4. 操作を終了するときは、黄ボタンを押します。

表示内容に関する設定 (表示設定メニュー)

拡大・縮小表示

- ページの表示サイズを変更できます。

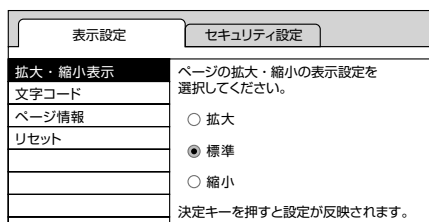

- 上下カーソルボタンで表示したいサイズを選び、決定ボタンを押します。
- 操作を終了するときは、黄ボタンを押します。

- ◇おしらせ◇
- 文字のサイズだけを大きくすることはできません。

文字コード

- ページ上の文字が正しく表示されないときは、文字コードを変更すると正しく表示される場合があります。

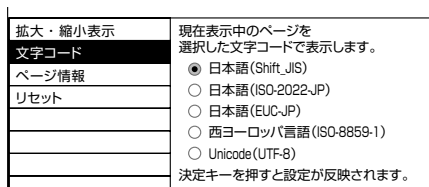

- 上下カーソルボタンで文字コードの種類を選び、決定ボタンを押します。
- 操作を終了するときは、黄ボタンを押します。

- ◇おしらせ◇
- 「リセット」を行っても、各証明書の有効/無効（⇒次ページ）および文字コードの設定は戻りません。

ページの情報を確認する

- 表示しているページの情報を確認できます。

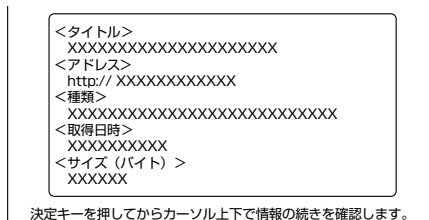

- 情報が途中で切れている場合は、決定ボタンを押すと、上下カーソルボタンで続きを確認できます。
- 操作を終了するときは、黄ボタンを押します。

セキュリティに関する設定 (セキュリティ設定メニュー)

セキュリティ

- セキュリティで保護されたページ (サイト) とされていないページ (サイト) の間を移動するときに、メッセージを表示するかどうかの設定ができます。
- 本機に保存されている証明書*の確認と、証明書の有効・無効の切り換えができます。
※ ページを表示しても安全であることを証明するものです。

セキュリティ設定 … セキュリティ

保護あり/なしのページ間の移動時に通知する

設定保存

ルート証明書

CA証明書

各証明書の一覧を表示します。

チェックをつけると、セキュリティで保護されたページとされていないページを移動するときにメッセージが表示されます。

変更するときはチェックの付け外しをして、「設定保存」を選び、決定ボタンを押してください。

証明書を確認するとき

- 1 上記の画面で確認したい証明書の種類を左右カーソルボタンで選び、決定する
• 証明書の一覧画面が表示されます。
- 2 カーソルボタンで確認したい証明書を
選び、決定する
• 選んだ証明書の内容が表示されます。
• 情報が途中で切れている場合は、決定ボタンを押すと、上下カーソルボタンで続きを確認できます。
• 操作を終了するときは、黄ボタンを押します。

証明書を無効にするとき

- 1 上記の画面で確認したい証明書の種類を選び、決定する
• 証明書の一覧画面が表示されます。
- 2 カーソルボタンで無効にしたい証明書を
選び、青ボタンを押す
• サブメニューが表示されます。
• 選んだ証明書の内容が表示されます。
- 3 上下カーソルボタンで「無効にする」を
選び、決定する
• 無効にした証明書は証明書の一覧画面でチェックがはずれます。
• 操作を終了するときは、黄ボタンを押します。

Cookie (クッキー) の設定を変更する

- Cookie (⇒ 317 ページ) の受信方法の設定と、受信した Cookie の削除ができます。

Cookie受信設定
フォーカスを合わせて決定キーを押すと
設定が反映されます

- 受信する
 受信しない
 受信前に確認する

Cookie削除

Cookieをすべて削除

- 上下カーソルボタンで選びたい設定を選び、決定ボタンを押します。
- 「受信前に確認する」にしておくと、Cookieを使用するページを表示するときに確認のメッセージが表示されます。Cookieを受信するかどうかを選び、決定ボタンを押してください。
- 操作を終了するときは、黄ボタンを押します。

Cookie をすべて削除するときは

- 上記の画面で上下カーソルボタンで「Cookieをすべて削除」を選び、決定します。
- 左右カーソルボタンで「する」を選び、決定します。
- 操作を終了するときは、黄ボタンを押します。

◆ おしらせ ◆

- Cookie を削除すると、入力した情報を再度入力する必要があります。

サーバー証明書を確認する

- セキュリティで保護されているページのサーバー証明書を確認できます。

```
[発行元]
<- 一般名 (CN) >
XXXXXXXXXXXXXXXXXXXXXXXXX
<組織単位名 (OU) >
XXXXXXXXXXXXXXXXXXXXXXXXX
<組織名 (O) >
XXXXXXXXXXXXXXXXXXXXXXXXX
XXXXXX
<国名 (C) >
US
```

決定キーを押してからカーソル上下で情報の続きを確認します。

- 情報が途中で切れている場合は、決定ボタンを押すと、上下カーソルボタンで続きを確認できます。
- 操作を終了するときは、黄ボタンを押します。

◆ 重要 ◆

- 本機には、インターネットのページ閲覧を禁止、もしくは、制限するための機能が複数組み込まれています。お子様などが本機を使ってインターネットをご覧になる場合には、この機能の利用をお勧めします。
- 利用にあたって以下の機能を搭載しています。必要な機能を選び設定を行ってください。なお、全ての設定に暗証番号の入力(パスワードロック機能)が必要です。
 - インターネット接続を禁止する⇒ 172 ページ
 - アドレス入力機能を禁止する (ブラウザ制限) ⇒ 179 ページ
 - プロキシ設定機能を利用する (プロキシサーバー設定) ⇒ 173 ページ

AQUOS インフォメーションを受信するには

- AQUOS インフォメーションとは、インターネット経由で AQUOS からのお知らせ（天気予報など）が受信できる機能です。*
* 受信できるお知らせの内容は、変更になることがあります。

AQUOS インフォメーションを受け取る設定を行う

1



ホームメニューを表示して、「設定」-「 (視聴準備)」-「通信(インターネット)設定」を選ぶ

選びかたは、26 ~ 30 ページをご覧ください。

▼ ホームメニューの画面例



2



「AQUOS インフォメーション設定」を選ぶ



3



「する」を選ぶ

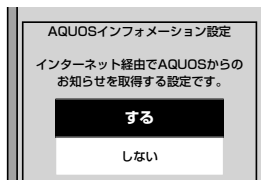

4



「AQUOS.jp」を選ぶ

- 受信したいお知らせを選択する画面が表示されます。
(例)



AQUOS インフォメーションを表示する

1



AQUOS インフォメーションを表示する

- AQUOS からのお知らせが表示されます。
(例)

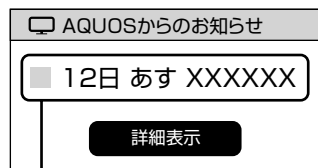

情報の例

- 情報は、2 周スクロールすると消えます。
- 情報のスクロール中に▼マークが表示された場合は、下カーソルボタンを押すと、次の情報を表示できます。(次の情報もスクロールします。)

2



「AQUOS インフォメーション」を選ぶ

◇ おしらせ ◇

- お知らせの内容によっては、この操作を行わなくても自動的に表示されることがあります。

はじめて
お読みください

テレビを見る/
便利な使いかた

ファミリーリンク

ビデオ・オーディオ・
パソコンをつなぐ

USBハードディスク
をつないで録る・見る

インターネット/
ホームネットワーク

設置・接続・
受信設定

故障かな?/
エラーメッセージ

お役立ち情報
(仕様や索引)

English
Guide

IPTV (ひかり TV) を視聴するための準備

- IPTV とはブロードバンド回線を使って受信するテレビ放送などのサービスです。従来のテレビ放送は壁のアンテナ端子につないで受信しますが、IPTV はご家庭に設置しているブロードバンドルーターなどにつないで受信します。
- IPTV のサービスには、テレビ放送サービスやビデオオンデマンドサービスなどがあります。2011 年 11 月現在、株式会社 NTT ぷららより、IPTV サービスとして「ひかり TV」が提供されています。

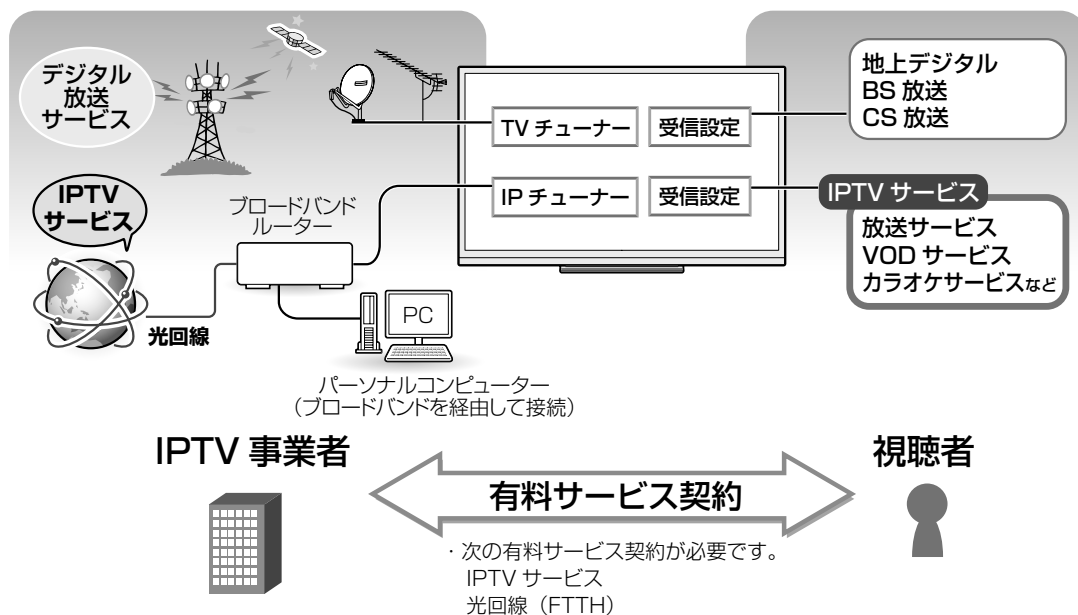

IPTV (ひかり TV) を視聴するまでの準備の流れ

IPTVサービスの契約をする

- IPTVサービス(ひかりTVなど)のホームページやパンフレットなどをご覧ください。
- 本機はIPTVのチューナーを内蔵しているため、IPTVを受信するためのセットトップボックス(STB)は不要です。

光回線(FTTH)に接続する⇒次ページ

IPTVの基本登録をする⇒186ページ

- IPTVサービスを利用するための登録をします。

IPTVのチャンネルを設定する⇒188ページ

- IPTVの放送サービスをご利用になる場合に必要です。

◇おしらせ◇

- IPTV サービスによっては、IPTV を見るためのサービスとビデオを見るためのサービスでコースが分かれているものもあります。
- IPTV のご利用には、実効速度(常時) 20Mbps 以上の光回線(FTTH) が必要です。
- 引越した場合、IPTV が視聴できなくなる場合があります。その場合は、かんたん初期設定を行った後、ポータルのご案内に従って操作してください。

IPTV (ひかり TV) を 見るための接続

- ご契約の IPTV サービスによって必要になるブロードバンド環境が異なります。詳しくは IPTV サービス申込書や接続に関する案内などをご覧ください。ただし、本機は IPTV のチューナーを内蔵しているため、IPTV を受信するためのセットトップボックス (STB) は不要です。

IPv6 環境の場合

- IPTV サービスが、IPv6 方式の場合に必要な接続です。

◆ 重要 ◆

本機の IPv6 接続は IPTV の受信にのみ使用します

- インターネットやホームネットワーク機能をお使いになるときは、IPv4 環境も必要です。

インターネット

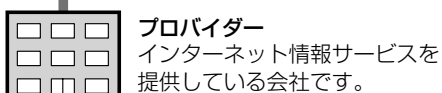

IPv6に対応したブロードバンドルーターの場合

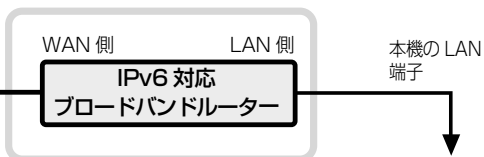

IPv6 とは

- インターネットでの通信に関する規約のことです。インターネットに接続された機器は IP を利用して通信していて、機器ごとに IP アドレス (住所のようなもの) が割り振られています。近年インターネットの普及により、従来の IP (IPv4) では数が足りなくなってきたため、新しく IPv6 方式が定められました。

従来のブロードバンドルーター (IPv6非対応) の場合*

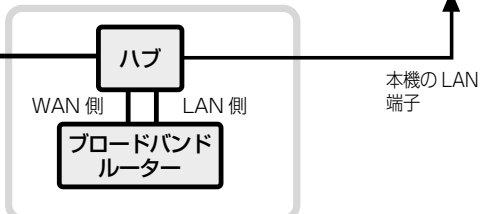

※ 詳細なセキュリティの設定が必要です。通常は、IPv6 対応のブロードバンドルーターと接続してください。

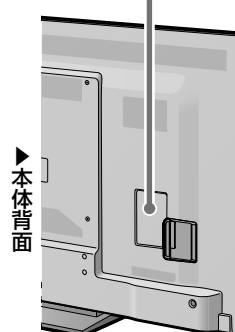

IPv4 環境の場合

- 「双方向通信／インターネット／ホームネットワークの準備をする」(⇒ 156 ~ 167 ページ) をご覧になり、ブロードバンドルーターと本機を接続してください。

はじめに
お読みください

テレビを見る
便利な使いかた

ファミリーリンク

ビデオ・オーディオ・
パソコンをつなぐ

USBハードディスク
をつないで録る・見る

インターネット/
ホームネットワーク

設置・接続・
受信設定

故障かな？
エラーメッセージ

お役立ち情報
(仕様や索引)

English
Guide

IPTV (ひかり TV) を 見るための設定

IPTV の基本登録をする

- IPTV を視聴するためには、ポータル画面で基本登録をする必要があります。
- 基本登録を完了してから放送を受信できる状態になるまで、しばらく時間がかかる場合があります。

◇おしらせ◇

「IPTV 設定」 - 「サービス設定」について

- かんたん初期設定の「IPTV 設定」を「する」にした場合、IPTV のサービス設定は「する」に設定されていますので、改めて設定する必要はありません。新たに IPTV の契約をした場合は、IPTV のサービス設定を「する」に設定してください。



1



ホームメニューを表示して、「設定」-「 (視聴準備)」-「通信(インターネット)設定」を選ぶ

選びかたは、26～30 ページをご覧ください。

▼ ホームメニューの画面例



2



「IPTV設定」を選ぶ

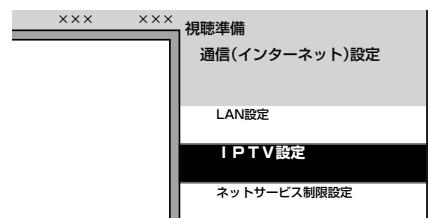

3



「サービス設定」を選ぶ

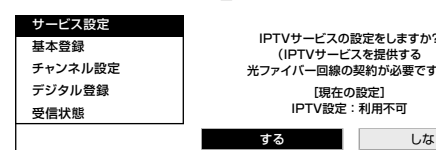

4



「する」を選ぶ

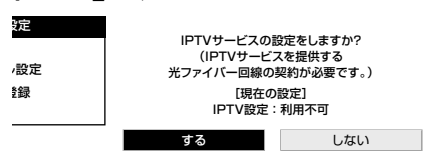

5



「終了」で決定する

6



で選び
決定
を押す

「基本登録」を選ぶ

サービス設定	
基本登録	基本登録を行う事業者を選択してください。 事業者の登録ページに移動します。
チャンネル設定	
デジタル登録	
受信状態	

事業者ID	事業者名
00 ○○○	
01 ×××	

7



で選び
決定
を押す

基本登録をするIPTV事業者名を選ぶ

設定	
基本登録	基本登録を行う事業者を選択してください。 事業者の登録ページに移動します。
チャンネル設定	
デジタル登録	
受信状態	

事業者ID	事業者名
00 ○○○	
01 ×××	

- IPTV 事業者の基本登録画面が表示されます。

(例)

8



で選び
決定
を押す

「基本登録」をする

- 以降の操作は画面の表示に従って行ってください。

IPTVのチャンネル設定は⇒**次**ページをご覧ください。
ただし、基本登録を完了してから受信できるまで、しばらく時間がかかる場合があります。

◇おしらせ◇

IPTVの基本登録画面が表示されないときは

- IPTV サービス事業者が IPv6 でサービスを行っている場合は、ホームメニューから「設定」－「 (視聴準備)」－「通信 (インターネット) 設定」－「LAN 設定」－「IPv6 設定」を選び、各項目に数値が入っているか確認します。

各項目が空欄の場合は次のことを確認してください。

- ブロードバンドルーターの電源が入っていますか。ブロードバンドルーターによっては、電源を入れてから使用できるまで少し時間のかかるものがあります。
- ブロードバンドルーターが IPv6 に対応したものになっていますか。また、IPv6 を使用できる設定になっていますか。
- 本機の LAN 端子とブロードバンドルーターの LAN 端子が正しく接続されていますか。
- 光回線の終端装置 (ONU) や途中の機器の電源が入っていますか。また、必要なケーブルは正しく接続されていますか。

これらの確認を行っても原因が分からないときは、回線事業者や IPTV サービスへお問い合わせください。

- IPTV サービス事業者が IPv4 でサービスを行っている場合は、「インターネットに接続できない場合は」(⇒ **168** ページ) をご覧ください。

はじめに
お読みください

テレビを見る
便利な使いかた

ファミリーリンク

ビデオ・オーディオ・パソコンをつなぐ

USBハードディスク
をつないで録る・見る

インターネット
ホームネットワーク

設置・接続・
受信設定

故障かな？
エラーメッセージ

お役立ち情報
(仕様や索引)

English
Guide

IPTV のチャンネルを設定する

- IPTV を視聴するためには、ポータル画面 IPTV の放送サービスを受信するときはチャンネル設定が必要です。

IPTV のチャンネル設定の前に、IPTV の基本登録が必要です。

◇おしらせ◇

チャンネルを追加するときは

- 「IPTV ー自動」を行った後で、新しくサービスに加入するなど開始された放送チャンネルを追加する場合、手順 **5** で「IPTV ー追加」を選びます。すでに登録されているチャンネルはそのまま残り、新しく確認されたチャンネルが追加されます。追加が終わったら、「終了」で決定ボタンを押します。



1

地上D
BS
CS
の
いずれか
を押す

デジタル放送を選ぶ

2

ホーム
を押す
決定
で選び
決定
を押す

ホームメニューを表示して、「設定」-「 (視聴準備)」-「通信 (インターネット) 設定」を選ぶ

選びかたは、26 ~ 30 ページをご覧ください。

▼ ホームメニューの画面例



3

決定
で選び
決定
を押す

「IPTV設定」を選ぶ

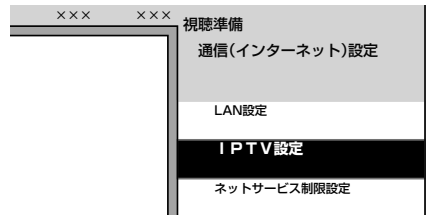

4

決定
で選び
決定
を押す

「チャンネル設定」を選ぶ

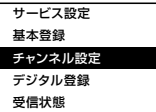

IPTVの受信チャンネルの設定です
(チャンネル設定をする前に、必ずLAN
設定しておいてください。)

5



で選び

決定

を押す

「IPTV-自動」を選ぶ

IPTV-自動	チャンネルサーチを行い、受信できるIPTVのチャンネルを自動登録し、あらかじめポータルでの登録が必要な場合があります。また、契約内容によっては放送サービスが提供されない場合もあります。チャンネルサーチを実行しますか？
追加	
個別	

「する」を選ぶ

自動	チャンネルサーチを行い、受信できるIPTVのチャンネルを自動登録します。あらかじめポータルでの登録が必要な場合があります。また、契約内容によっては放送サービスが提供されない場合もあります。チャンネルサーチを実行しますか？
追加	
個別	

「しない」を選んだ場合は

- チャンネルの登録を行いません。次に表示される画面で「終了」を選びます。

- 自動設定が始まります。

自動	視聴可能な放送局を確認しています。しばらくお待ちください。
追加	
個別	○○○○○のチャンネル情報を取得中

- 自動設定が終わるまでしばらくお待ちください。

「終了」を選ぶ

自動	IPTVのチャンネルを登録しました。		
追加			
個別			

放送局名	3桁	設定値	数字
○○○ △△△	001	<input type="checkbox"/>	△
○○○ ×××	002	<input type="checkbox"/>	
○○○ □□□	003	<input type="checkbox"/>	
○○○ △△△	004	<input type="checkbox"/>	
○○○ ××	005	<input type="checkbox"/>	▽

- 操作を終了する場合は、ホームボタンを押します。

7



決定

を押す

◇おしらせ◇

IPTVのチャンネルが見つからなかったときは

- 次の画面が表示されます。

自動	IPTVのチャンネルが見つかりませんでした。あらかじめポータルでの登録が必要な場合があります。また、契約内容によっては放送サービスが提供されない場合もあります。チャンネルサーチを実行しますか？または再度実行しますか？
追加	
個別	

- IPTVの放送サービスに加入していて、この画面が表示された場合は基本登録を行ってください。(⇒ 186 ページ)
- 基本登録がお済みでこの画面が表示された場合は、ポータル画面で、受信できる状態になっているか確認してください。
- IPTVの放送サービスに加入していない場合、チャンネルは登録されません。

選局ボタンで選べる不要なチャンネルを飛ばす／スキップしたチャンネルを番組表や裏番組一覧（ホームメニューの「チャンネル」）で非表示にするには

- 1 左記の手順5で「IPTV-個別」を選び、決定する
- 2 スキップするチャンネルを選び、決定する
- 3 「スキップ」を選び、決定する
- 4 「選局順逆時にこのチャンネルをスキップして選局しますか？」の表示で「する」を選び、決定する
- 5 「番組表、裏番組の表示時にも、このチャンネルをスキップしますか？」の表示で「する」または「しない」を選び、決定する

- 「する」を選ぶとスキップ設定したチャンネルが、番組表や裏番組一覧（ホームメニューの「チャンネル」）に表示されなくなります。ただし、スキップ設定したチャンネルでも視聴中の場合は、番組表や裏番組一覧に表示されます。

はじめに
お読みください

テレビを見る／
便利な使いかた

ファミリーリンク

ビデオ・オーディオ・
パソコンをつなぐ

USBハードディスク
をつないで録る・見る

インターネット／
ホームネットワーク

設置・接続・
受信設定

故障かな？
エラーメッセージ

お役立ち情報
(仕様や索引)

English
Guide

IPTV (ひかり TV) を見る

IPTV (ひかり TV) のテレビサービスを楽しむ

- リモコンの基本的なボタンを使って選局してみましょう。

◇ おしらせ ◇

- IPTV を見るための準備については、「IPTV (ひかり TV) を視聴するまでの準備の流れ」(⇒ 184 ページ) をご覧ください。

電源を入れてから、操作を始めます。

本機の POWER (電源) ランプが赤色点灯のときに押すと、電源が入ります。



裏番組一覧や番組表でも番組を選べます。(⇒ 192・193 ページ)

1

インターネット
ボタンを押す

IPTVに切り換える

- インターネットボタンを数回押し、て「IPTV (テレビ)」を選びます。

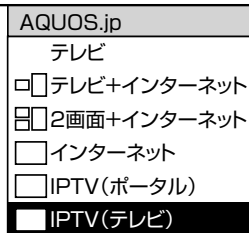

2

1 あ
↓
12 全半
または
選局
↑
または
3桁入力
を押す

チャンネルを選ぶ

- 数字ボタン (チャンネルボタン)、選局ボタン (緑)、3桁入力ボタンのいずれかを押します。



- IPTV のチャンネル設定をした直後は、各放送局のプロモーションチャンネルが設定されます。

- 各ボタンによく見るチャンネルを登録できます。(⇒ 193 ページ)



- 登録されたチャンネル順に選局できます。

- 3桁のチャンネル番号を入力して選局できます。受信できるチャンネルが多数ある場合に便利です。

- 複数のIPTVサービスに加入していて、3桁チャンネル番号が重複する場合は、4桁目 (枝番) の選択画面が表示されます。数字ボタン (チャンネルボタン) で枝番を入力してください。

3

+ 音量
- 音量
消音
を押す

音量を調整する

- 音量ボタンや消音ボタンで調整します。



- 「+」で音が大きく、「-」で音が小さくなります。

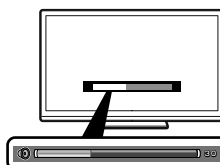

画面下部に音量レベルが表示されます。



- 一時的に音を消せます。

IPTV サービスのポータル画面に切り換えるには

- 詳しくは「IPTV（ひかり TV）のポータル画面を活用する」⇒ **196** ページ

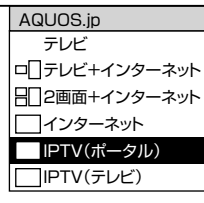

- インターネットボタンを数回押して「IPTV（ポータル）」を選びます。

テレビデータ



- 前回表示したポータル画面に、切り換えます。

データ連動



- 見ている IPTV の放送サービスに連動したポータルがある場合に、そのポータル画面に切り換えます。

- ビデオオンデマンドなどのタイトルを選ぶには、ポータル画面から項目を選んで操作します。
- IPTV サービスによっては、IPTV を受信する前にポータル画面で受信の手続きが必要になる場合があります。このときは、ポータル画面に切り換えてください。

字幕や音声を切り換えるときは

音声切替



- 複数の音声がある番組の場合は、押すたびに音声切り換わります。

字幕



- 字幕がある番組の場合は、押すたびに字幕の表示・種類が切り換わります。

デジタル放送や地上アナログ放送に戻すときは

放送切替



- 放送切替ボタンの中から見たい放送の種類ボタンを押してください。

◇ おしらせ ◇

IPTV の視聴について

- IPTV は光回線 (FTTH) を使って受信するため、通信回線の使用状況によっては、映像が粗くなったり、一時的に停止したりする場合があります。
- IPTV の受信状態については、ホームメニューから「設定」－「 (視聴準備)」－「通信 (インターネット) 設定」－「IPTV 設定」－「受信状態」で確認できます。
- 番組やコンテンツによっては標準画質のものもあります。この場合は、ハイビジョン放送に比べ画質は粗くなります。

放送サービスやビデオオンデマンドサービスをご利用になる場合は、次のことにもご注意ください。

- 映像コンテンツの中には、有料のものもあります。映像コンテンツを再生する前に画面上でよく確認してください。
- ほとんどの有料コンテンツには、視聴期間が設定されています。視聴期間が切れると新たに料金がかかります。
- 有料コンテンツを購入後、ビデオが視聴できないなどの不具合があった場合、当社は一切その責任を負いませんので、あらかじめご了承ください。

ホームメニューから番組を選ぶ

- テレビ放送の選局と同じように、IPTVの番組を、ホームメニューの「チャンネル」や番組表から選べます。

1

ホームメニューを表示して、「チャンネル」を選ぶ

- ホームを押す
- で選ぶ

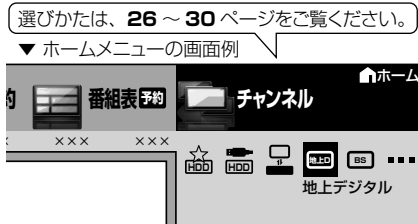

2

「IPTV(テレビ)」を選ぶ

- を押す
- で選ぶ



- 複数のプラットホームを受信している場合は、「テレビ/データ/ポータル」ボタンでプラットホームを切り換えられます。

3

見たい番組を選ぶ

- で選ぶ
- を押す



- 選んだ番組に切り換わります。

- 手順3で、**1**～**12**のボタンを押しても選べます。

- 手順3で決定せずに青を押すと、番組情報が表示されます。

放送中の番組(裏番組)を調べる

1

- ホームを押す

IPTVを視聴中に裏番組の一覧(ホームメニューの「チャンネル」)を表示する



- 複数のプラットホームを受信している場合は、「テレビ/データ/ポータル」ボタンでプラットホームを切り換えられます。

2

- で選ぶ
- を押す

見たい番組を選ぶ

- 選んだ番組に切り換わります。

◇おしらせ◇

- プラットホームとは、IPTV サービス事業者がサービスを提供する際に使用している環境のことです。1種類のIPTVサービスに加入しているときでも、IPTVサービスによっては複数のプラットホームを使用している場合があります。また、複数のIPTVサービスに加入していても使用しているプラットホームは1つだけの場合もあります。
- ポータル画面表示中およびVOD再生中は、番組情報が表示されます。番組情報画面の操作については、⇒37ページをご覧ください。

テレビ放送の番組表と同じように次の操作ができます

- 青 番組の情報を表示します。
- 赤 ジャンルで検索します。
- 緑 指定した日時の番組表を表示します。

詳しい操作は⇒45～49ページをご覧ください。

番組の放送予定を調べる

1

番組表
を押す

番組表を表示する

- ・一時的に音声は停止します。
- ・複数のプラットフォームを受信している場合は、「テレビ/データ/ポータル」ボタンでプラットフォームを切り換えられます。

2

決定
で選ぶ

見たい番組を選ぶ

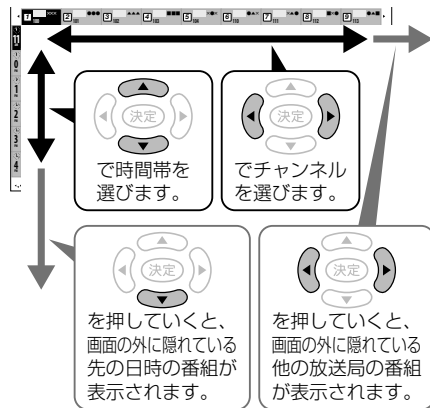

- ・現在の時間帯より前の番組表は表示できません。

3

決定
を押す

決定する

- ・放送中の番組を選んだときは、選んだ番組が選局されます。
- ・IPTVの番組は予約できません。

- ・番組表を閉じるときは、「番組表」を押して閉じます。

◇おしらせ◇

- ・現在の時間帯より前の番組表は表示できません。
- ・IPTVの番組表に表示される情報の期間は最大8日分です。
- ・番組表の表示方式を切り換えることができます。(⇒51ページ)
- ・IPTVの番組表を表示しているときは、放送切換ボタンを押しても、他のデジタル放送の番組表には切り換わりません。
- ・IPTVの成人向けチャンネルやコンテンツを視聴するためには、視聴年齢制限設定が必要です。視聴年齢制限を「20歳」または「無制限」に設定すると、番組表などに成人向けチャンネルが表示されます。

数字ボタン(チャンネルボタン)で 選べるIPTVのチャンネルを変更する

- ・よく見るチャンネルは数字ボタン(チャンネルボタン)に登録しておく便利です。

1

190ページの手順1~2を行い、登録したいチャンネルを選局する

2

ホームメニューを表示して、「設定」-「 (視聴準備)」-「通信(インターネット)設定」を選ぶ

選びかたは、26~30ページをご覧ください。

▼ホームメニューの画面例



3

上下カーソルボタンで「IPTV設定」を選び、決定する

4

上下カーソルボタンで「デジタル登録」を選び、決定する

5

左右カーソルボタンで「する」を選び、決定する
・チャンネルの一覧が表示されます。

6

左右カーソルボタンで「登録」を選び、決定する

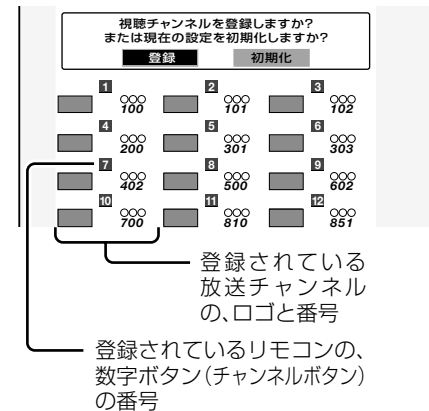

7

数字ボタン「1」~「12」で登録したいチャンネルボタンを押す

- ・終了する場合は、ホームボタンを押します。

◇おしらせ◇

- ・登録できるのは、12局までです。
- ・設定を工場出荷時の状態に戻したいときは、手順6で「初期化」を選び、決定ボタンを押します。

はじめて
お読みください

テレビを見る
便利な使いかた

ファミリーリンク

ビデオ・オーディオ・
パソコンをつなぐ

USBハードディスク
をつないで録る・見る

インターネット/
ホームネットワーク

設置・接続・
受信設定

故障かな?
エラーメッセージ

お役立ち情報
(仕様や索引)

English
Guide

IPTV (ひかり TV) の ビデオオンデマンド (VOD) を楽しむ

- ビデオオンデマンド (VOD^{*}) とは映画などのタイトルを見たいときに、見ることができるレンタルビデオのようなサービスです。

^{*} 「VOD」とは、Video on Demand のことです。

◆ 重要 ◆

ビデオオンデマンドを利用するためには

- IPTV サービスの中でも、ビデオオンデマンドを利用できるサービスに加入しておく必要があります。

◇ お知らせ ◇

- ビデオオンデマンドは、「ビデオサービス」や「ビデオレンタル」などと呼ばれる場合もあります。



ビデオオンデマンドのタイトルを再生する

- タイトルの検索や再生の手続きなどは、主にポータル画面 (⇒ **196** ページ) で行います。

◆ ポータル画面を表示する

1

インターネット
ボタン
を押す

インターネットボタンを
繰り返し押し、
「IPTV(ポータル)」を選ぶ

- 上下カーソルボタンでも選べます。
- 前回表示したポータル画面が表示されます。

AQUOS.jp
テレビ
<input type="checkbox"/> テレビ+インターネット
<input type="checkbox"/> 2画面+インターネット
<input type="checkbox"/> インターネット
<input checked="" type="checkbox"/> IPTV(ポータル)
<input type="checkbox"/> IPTV(テレビ)

2

番組表
を押す

ポータルリストを表示する

3

決定
で選び
決定
を押す

表示したいポータル画面を
選ぶ

◆ ビデオオンデマンドのタイトルを探す

4

決定
で選び
決定
を押す

① 画面の項目からビデオ
オンデマンドに関する
項目を選ぶ

② 再生したいタイトルを選
ぶ

- 以降の操作は画面の表示に従ってください。タイトルによっては再生する前に視聴に関する注意事項や制限事項などが表示される場合がありますので、よく読んでから再生してください。

再生中の操作のしかた (VOD 操作)

- VOD 操作パネルで、一時停止や再生などの操作ができます。

1

VOD操作
ボタンを押す

VOD操作パネルを表示する

- 画面の一部に映像が表示されているようなコンテンツの場合は、VOD 操作パネルが表示されない場合があります。

2

決定
ボタンで選び
決定
ボタンを押す

操作したい機能のボタンを選ぶ

- VOD 操作パネルの表示を消すときは、もう一度 VOD 操作ボタンを押します。

◇おしらせ◇

逆頭出しボタン () は、再生位置によってはたらきが変わります。

- 再生位置がチャプターから約 5 秒以内の場合は、そのひとつ前のチャプターに (下図①)、5 秒を超えている場合は、直前のチャプター (下図②) に戻ります。

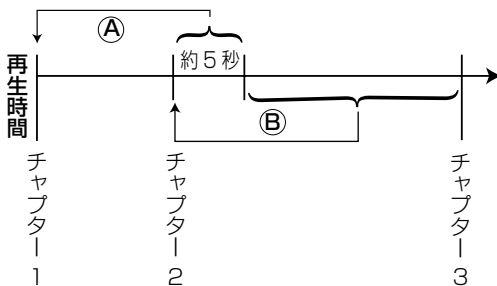

VOD 操作パネルの見かた

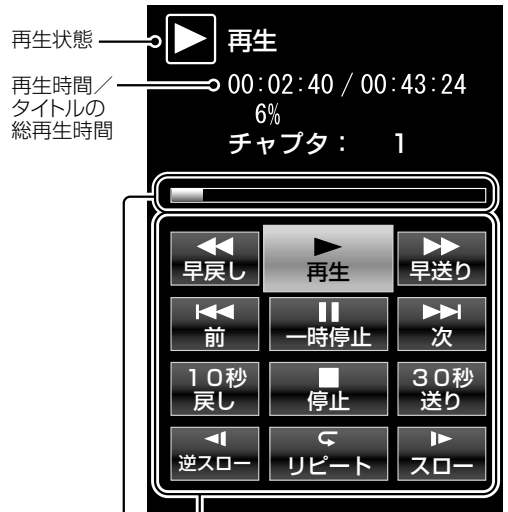

詳しくは「操作ボタンの機能について」(⇒下記)をご覧ください。

プログレスバー

- ここを選ぶと、左右カーソルボタンで再生位置を移動できます。

操作ボタンの機能について

早戻し再生	再生	早送り再生
前のチャプター*に戻って頭出し (逆頭出し)	一時停止	1つ先のチャプター*に進んで頭出し (順頭出し)
10秒戻し	停止	30秒送り
スロー巻戻し再生	リピート 1つのタイトルを繰り返し再生します	スロー再生

※ チャプターとは、サービスであらかじめ設定された、再生区切り位置です。

◇おしらせ◇

- 視聴するコンテンツによっては、操作できない機能があります。
- VOD 操作パネルの表示とコンテンツの操作情報が一致しないことがあります。

お読みください

テレビを見る/
便利な使いかた

ファミリーリンク

ビデオ・オーディオ・
パソコンをつなぐ

USBハードディスク
をつないで録る・見る

インターネット/
ホームネットワーク

設置・接続・
受信設定

故障かな?/
エラーメッセージ

お役立ち情報
(仕様や索引)

English
Guide

IPTV (ひかり TV) のポータル画面を活用する

- ポータル画面とは IPTV サービスの窓口となる画面のことです。

ポータル画面でできること*

- IPTV サービスの基本登録をする
- ビデオオンデマンドサービスのタイトルを選ぶ
- IPTV サービス事業者からのお知らせを確認する
- IPTV サービスのサービスプランを変える

* できることは IPTV サービスによって異なります。詳しくは IPTV サービス事業者にお問い合わせください。

1

インターネット
ボタンを押す

2

インターネット
ボタンを押す

AQUOS.jpメニューを表示する

インターネットボタンを繰り返し押し、「IPTV(ポータル)」を選ぶ

- 上下カーソルボタンでも選べます。
- 前回表示したポータル画面が表示されます。

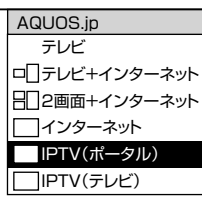

3

番組表
ボタンを押す

ポータルリストを表示する

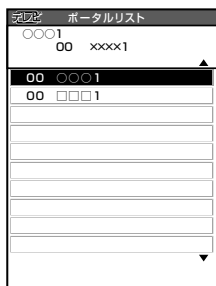

4

決定
で選び
決定
を押す

表示したいポータル画面を選ぶ

- 選んだポータル画面が表示されます。
- (例)

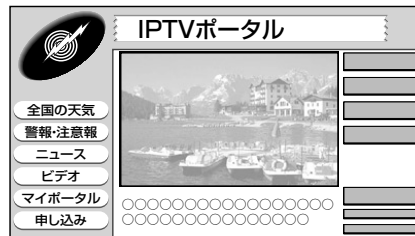

5

決定
で選び
決定
を押す

画面の中から目的の項目を選ぶ

- 選んだ項目によっては、新しい画面が表示され、その中からさらに項目を選ぶものもあります。

ポータル画面から IPTV のテレビ放送に切り換えるには

- インターネットボタンを押して AQUOS.jp メニューから「IPTV (テレビ)」を選択してください。

◇ おしらせ ◇

次の場合は、テレビ／データ／ポータルボタンを押すと、IPTV のテレビ放送が表示されます。

- ポータル画面に映像が表示されているとき
- IPTV のビデオオンデマンドを全画面で再生しているとき

アクトビラ ビデオを見る

- ・アクトビラ ビデオとは、テレビ向けインターネットサイト「アクトビラ」が提供している映像配信サービスです。
- ・アクトビラ ビデオには「アクトビラ ビデオ」と「アクトビラ ビデオ・フル」があります。

アクトビラ ビデオ

- ・インターネットのページ上で再生する映像コンテンツです。
- ・文字や写真と同時に映像も楽しめます。
- ・ページ上の項目や本機の VOD 操作パネルを使って操作します。

アクトビラ ビデオ・フル

- ・全画面で再生する映像コンテンツです。
- ・大画面で迫力ある映像を楽しめます。
- ・本機の VOD 操作パネルを使って操作します。

アクトビラを利用するときは

- ・サービスへの入会などは不要です。ただし、アクトビラ ビデオのコンテンツによっては有料のものもあります。
- ・リモコンの基本操作は、「インターネットを見る画面（ブラウザ）の使いかた」（⇒ **176** ページ）と同様です。



- ・画面に表示される内容は変更になる場合があります。

必要な準備について

- ・インターネットに接続するためのブロードバンド環境のうち、光回線（FTTH）が必要です。本機を光回線（FTTH）に接続してください。詳しくは「双方向通信／インターネット／ホームネットワークの準備をする」（⇒ **156** ～ **167** ページ）をご覧ください。

◇ おしらせ ◇

アクトビラ ビデオ、アクトビラ ビデオ・フルの視聴について

- ・コンテンツによっては標準画質のものもあります。この場合は、ハイビジョン放送に比べ画質は粗くなります。

必要な回線速度について

- ・アクトビラ ビデオをお楽しみになる場合は、実効速度 6Mbps 程度が必要です。
- ・アクトビラ ビデオ・フルの場合は、実効速度 12Mbps 程度が必要です。
- ・光回線（FTTH）においても、お客様のご利用環境（ハブやルーターの性能など）や回線の混雑状況などにより、時間帯によっては実効速度が低下する場合があります。

アクトビラ ビデオ、アクトビラ ビデオ・フルをご利用になる場合は、次のことにもご注意ください。

- ・映像コンテンツの中には、有料のものもあります。映像コンテンツを再生する前に画面上でよく確認してください。
- ・ほとんどの有料コンテンツには、視聴期間が設定されています。視聴期間が切れると新たに料金がかかります。
- ・有料コンテンツを購入後、ビデオが視聴できないなどの不具合があった場合、当社は一切その責任を負いませんので、あらかじめご了承ください。

はじめに
お読みください

テレビを見る
便利な使いかた

ファミリーリンク

ビデオ・オーディオ
パソコンをつなぐ

USBハードディスク
をつないで録る・見る

インターネット
ホームネットワーク

設置・接続
受信設定

故障かな？
エラーメッセージ

お役立ち情報
（仕様や索引）

English
Guide

アクトビラ ビデオ／ アクトビラ ビデオ・フル を見る

- ・アクトビラ ビデオをお楽しみになるためには、回線の実効速度が 6Mbps 程度必要です。
- ・アクトビラ ビデオ・フルをお楽しみになるためには、回線の実効速度が 12Mbps 程度必要です。

1

インターネット
を押す

AQUOS.jpメニューを 表示する

2

インターネット
を押す
決定
を押す

インターネットボタンを 繰り返し押し、 「インターネット」を選ぶ

- ・上下カーソルボタンでも選べます。

AQUOS.jp
テレビ
<input type="checkbox"/> テレビ+インターネット
<input type="checkbox"/> 2画面+インターネット
<input checked="" type="checkbox"/> インターネット
<input type="checkbox"/> IPTV(ポータル)
<input type="checkbox"/> IPTV(テレビ)

- ・ブラウザが起動し、AQUOS.jp が表示されます。



- ・AQUOS.jp の表示内容は一例です。

3

決定
で選び
決定
を押す

「アクトビラ」を選ぶ

- ・アクトビラのポータル画面が表示されます。

4

決定
で選び
決定
を押す

視聴したいアクトビラ ビデオ またはアクトビラ ビデオ・ フルのコンテンツを選ぶ

- ・以降の操作は画面の表示に従って操作してください。例えば、カーソルボタン(上・下・左・右)で「再生」などの項目を選びます。
- ・早送りや早戻しの操作は、画面に表示されているボタンを使います。(映像コンテンツによっては早送りや早戻しができないものもあります。)
- ・VOD 操作パネル (⇒次ページ) で操作することもできます。
- ・アクトビラ ビデオ・フルを再生した場合は、全画面で表示されます。このときは VOD 操作パネルで操作してください。(⇒次ページ)

テレビの画面に戻すときは

- ・ホームボタンを押します。

コンテンツの再生を停止するときは

- ・VOD 操作パネルで停止ボタンを選びます。

◇おしらせ◇

- ・「テレビ+インターネット」または、「2画面+インターネット」の状態では再生操作をすると、自動的にインターネットの1画面表示になります。
- ・再生中は2画面ボタンは使えません。
- ・再生中、一部ブラウザ操作に制限があります。(タブ操作やブラウザメニューの「拡大・縮小表示」、文字入力など)

再生中の操作のしかた (アクトビラ ビデオ／ アクトビラ ビデオ・フル)

- VOD 操作パネルで、一時停止や再生などの操作ができます。

1 VOD操作パネルを表示する

VOD操作
を押す

2 操作したい機能のボタンを選ぶ

で選び
決定
を押す

- VOD 操作パネルの表示を消すときは、もう一度 VOD 操作ボタンを押します。

◇おしらせ◇

- VOD操作パネルでアクトビラ ビデオを操作した場合、ブラウザからのVOD操作が正しく動作しないことがあります。

逆頭出しボタン(前)は、再生位置によってはたらきが変わります。

- 再生位置がチャプターから約5秒以内の場合は、そのひとつ前のチャプターに(下図A)、5秒を超えている場合は、直前のチャプター(下図B)に戻ります。

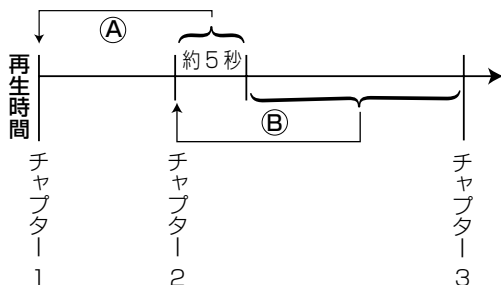

VOD 操作パネルの見かた



詳しくは「操作ボタンの機能について」(⇒下記)をご覧ください。

プログレスバー
•ここを選ぶと、左右カーソルボタンで再生位置を移動できます。

操作ボタンの機能について

早戻し再生	再生	早送り再生
前のチャプター*に戻って頭出し(逆頭出し)	一時停止	1つ先のチャプター*に進んで頭出し(順頭出し)
10秒戻し	停止	30秒送り
スロー巻戻し再生	リピート 1つのタイトルを繰り返し再生します	スロー再生

※ チャプターとは、サービスであらかじめ設定された、再生区切り位置です。

◇おしらせ◇

- 視聴するコンテンツによっては、操作できない機能があります。
- VOD 操作パネルの表示とコンテンツの操作情報が一致しないことがあります。
- アクトビラ ビデオ・フルを VOD 操作パネルを表示しないで視聴しているときに、戻るボタンを押すと再生が終了します。

はじめに
お読みください

テレビを見る/
便利な使いかた

ファミリーリンク

ビデオ・オーディオ・
パソコンをつなぐ

USBハードディスク
をつないで録る・見る

インターネット/
ホームネットワーク

設置・接続・
受信設定

故障かな?/
エラーメッセージ

お役立ち情報
(仕様や索引)

English
Guide

ホームネットワークで 映像・写真・音楽を楽しむ

- ホームネットワークに本機をつないで、ネットワーク経由で映像・写真・音楽を再生できます。
- 表示した写真を、本機に対応したプリンタで印刷することもできます。

サーバー内の写真・映像・音楽 を再生する

ホームネットワークで写真を楽しむ (⇒ 202 ページ)

録画した番組をホームネットワークで楽しむ (⇒ 208 ページ)

ホームネットワークで音楽を楽しむ (⇒ 212 ページ)

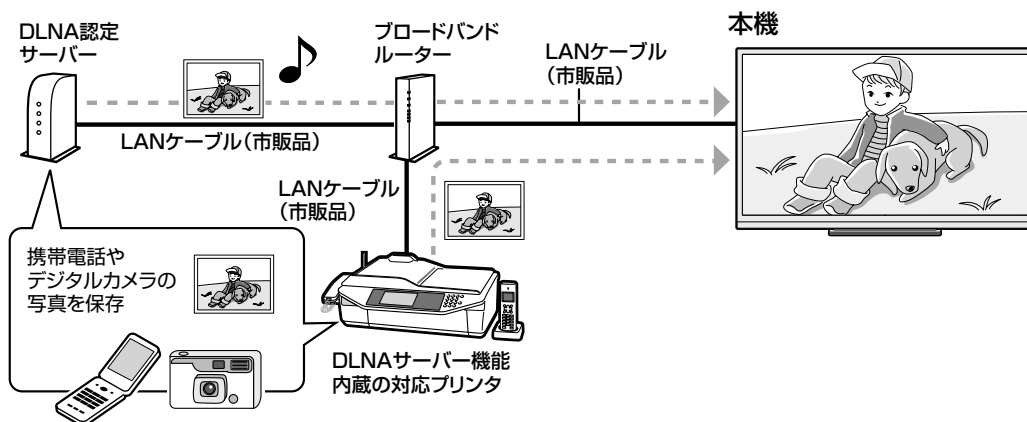

表示した写真を印刷する

⇒ 206 ページ

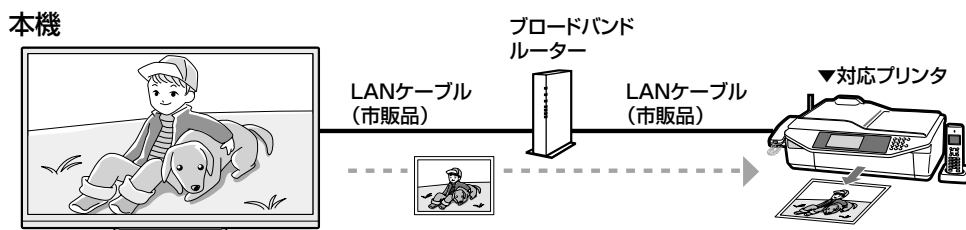

使用可能なサーバー／プリンタ／携帯電話の最新情報について

- SHARP web ページ内の AQUOS サポートステーション「Q&A 情報」をご覧ください。

AQUOS サポートステーション

<http://www.sharp.co.jp/support/aquos/index.html>

- サーバーやプリンタの操作については、それぞれの取扱説明書またはサポートホームページをご覧ください。



本機で表示できる写真データの形式

- 対応データ形式：DCF2.0 規格対応 JPEG 静止画^{*1}^{*2}
- 最大ファイルサイズ：6MB^{*3}
- 最大解像度（画像サイズ）：4096 x 4096 画素^{*3}^{*4}

※ 1 以下の形式に対応しています。

色情報：YUV420、YUV422、ベースライン DCT

JPEG ヘッダーの回転タグは 4 方向（上、下、右 90 度、左 90 度）に対応しています。

※ 2 以下の形式は表示できません。

プログレッシブ JPEG、ロスレス回転 JPEG（パソコンで回転させた場合に多い）、グレースケール JPEG、YUV444（パソコンで加工した画像に多い）形式の JPEG など。

なお、サーバーによってはデータ形式変更やファイルサイズの縮小、画像サイズの変更を行うため、上記制限のあるファイルでも表示されることがあります。

※ 3 約 1000 万画素以上のデジタルカメラや携帯電話では解像度（画像サイズ）や画質設定により、この制限を超えるため本機で高品位に表示できないことがあります。デジタルカメラや携帯電話の解像度（画像サイズ）や画質設定を小さく変えて撮影するようにしてください。撮影後はデジタルカメラや携帯電話のリサイズ機能でサイズを小さくすることができる場合があります。またプリンタの扱えるファイルサイズ上限により印刷できないことがあります。詳しくはプリンタの取扱説明書をご覧ください。

※ 4 上記制限を超える写真はサーバーにより 160 x 120 画素のサムネイル画像が全画面に表示されます。このため、解像度が大幅に低下することがあります。

◇おしらせ◇

- 本機は DLNA 認定フォトプレーヤー (DLNA CERTIFIED[®] Photo Player) です。
- DLNA 認定機器とは DLNA ガイドラインに適合した、デジタルメディアプレーヤーまたはサーバーです。
- JPEG 静止画は DCF2.0 規格のデジタルカメラまたはカメラ付携帯電話で撮影されたものが対象です。
- サーバーや静止画によっては、再生できないことがあります。パソコンソフトで加工した静止画は表示できないことがあります。
- 本機には静止画を保存することはできません。
- 印刷中にチャンネル切換や入力切換を行うと印刷が正しく完了しないことがあります。またシャープ製ファクシミリ複合機 (DLNA サーバー機能、およびプリント機能内蔵) では印刷中のエラーはプリンタには表示されますが、本機の画面に表示されないことがあります。
- サーバー機器は 10 台まで選択できます。
- サーバー機器の設定についてはサーバー機器の取扱説明書またはサポートホームページなどをご覧ください。
- サーバーから取得したリストをそのまま表示するため、写真の無いフォルダが表示される場合があります。
- 録画予約実行中および USB-HDD 録画中は、ホームネットワーク機能を使用できません。

ハードディスクを使うときの制限

- テレビの電源を入れてから、USB ハードディスクの録画・再生が行えるようになるまでしばらく時間が掛かります。

DLNA 認定サーバー内の写真の表示／印刷について

- 本機の「ホームネットワーク」で表示できるのは、ホームネットワークに接続された DLNA 認定サーバーの JPEG 静止画の写真だけです。
- 現在動作を確認しているサーバーおよび本機対応プリンタについては、**左記**の SHARP web ページ内の AQUOS サポートステーションをご覧ください。
- SD カードスロットをもつサーバーではスロットに SD カードが入っているときだけサーバー機能が動作する場合があります。また、サーバーに JPEG ファイルを書き込んでから、サーバーのデータとしてホームネットワーク側に提供されるまで数分かかる、または更新設定をしないと反映されない場合があります。詳しくはサーバー機器の取扱説明書をご覧ください。
- JPEG 静止画のファイルサイズが大きいとスライドショーでの写真表示に時間がかかることがあります。

お読みください

テレビを見る／便利に使いかた

ファミリンク

ビデオ・オーディオ・パソコンをつなぐ

USB ハードディスクをつないで録る・見る

インターネット／ホームネットワーク

設置・接続・受信設定

故障かな？／エラーメッセージ

お役立ち情報（仕様や索引）

English Guide

ホームネットワークで 写真を楽しむ

ホームネットワークのサーバーにある 写真を表示する

1

入力
切換
を押す

入力切換メニューを表示して、 「ホームネットワーク」を選ぶ

- 入力切換ボタンを押して入力切換メニューを表示させます。
- 入力切換ボタンを繰り返し押して、「ホームネットワーク」を選びます。
- 上下カーソルボタンでも選べます。

ホームネットワークは
LAN 接続されている
ときに選択できます。



- メモリーモードを「オン」に設定し、前回写真のスライドショー中に終了していた場合は、スライドショーが始まります。
- メモリーモードのオン/オフの切り換えは、ホームネットワークのトップ画面で行います。(切り換えかた⇒210ページ)

2

で選び
決定
を押す

「写真を見る」を選ぶ

ホームネットワークのトップ画面の例



3

で選び
決定
を押す

サーバー機器を選ぶ



4

で選び
決定
を押す

フォルダを選ぶ

- フォルダと写真が混在している場合は両方が表示されます。

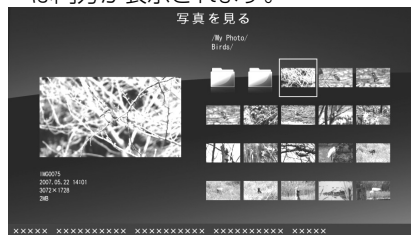

- 青ボタンを押すと、一覧の表示のしかたを変えられます。(⇒204ページ)
- フォルダ内の写真が一覧表示されます。

5

で選び
決定
を押す

写真を選ぶ



- 写真が全画面表示になり、スライドショーになります。
- スライドショーを停止するには、もう一度決定ボタンを押します。
- 「BGM再生」(⇒次ページ)を「する」に設定しているときは、音楽が流れます。

◆おしらせ◆

- シャープ製ファクシミリ複合機では、動作中にSDカードを抜くと写真を取得できません。また電話やFAXの使用時や操作パネルに操作中のメッセージなど(ダイアログと呼ばれています)が表示されている間はDLNAサーバー機能が停止します。詳しくはファクシミリ複合機の取扱説明書またはサポートホームページなどをご覧ください。

写真が表示されず、エラーメッセージが表示されたときは

- 「ホームネットワーク利用時に関するエラーメッセージ」(⇒287～288ページ)をご覧ください。

- 本機で表示できる写真データの形式については⇒ **201** ページをご覧ください。
- スライドショーの途中で「次の写真を取得できません」と表示されたときは、接続やサーバーの設定を確認してください。

写真表示のしかたを変える

- スライドショーの間隔や BGM のオン/オフなど、写真表示の設定を変更できます。

1

赤
を押し

写真表示中に、 写真メニューを表示する

2

で選び
決定
を押す

設定したい項目を選ぶ

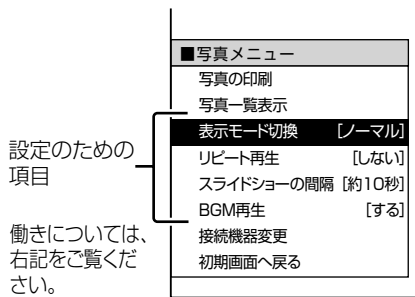

3

で選び
決定
を押す

好みの設定を選ぶ

「表示モード切換」の画面例



◇おしらせ◇

- 表示モードが「ノーマル」のときは、左右に黒い帯が出る場合があります。
- 表示モードが「シネマ」のときは、拡大により、写真の一部がはみ出す場合があります。
- スライドショーなどの「写真を見る」機能をお好みの BGM でご利用いただいている場合、音楽サーバーから切断される等の理由により BGM が停止する場合がありますが、その場合も「写真を見る」機能はそのまま続行されます。再度 BGM を再生するには、初期画面より「音楽を聴く」を選び、音楽の再生をやり直してください。

設定のための項目

項目	内容
表示モード切換 ^{*1}	• 「ノーマル」（縦横比を変えずに画面内に最大で収める）と「シネマ」（縦横比を変えずに、黒帯をなくすように画面内に最大で収める）を切り換えます。
リピート再生	• 「する」と「しない」（スライドショーで最後の写真のあとに最初の写真に戻るか、一覧表示に戻るか）を切り換えます。
スライドショーの間隔 ^{*2}	• スライドショーで、次の写真に行くまでの時間を設定します。「約 5 秒」「約 10 秒」「約 30 秒」「約 60 秒」から選びます。
BGM 再生 ^{*3}	• 「する」にすると、サーバーの最後に再生したフォルダの音楽が流れます。サーバーに音楽がないときや再生できないときは、内蔵 BGM（弦楽セレナーデ・ホ短調）が流れます。

※ 1 写真の縦横比が 16 : 9 の横画像では、表示モード切換しても、表示が見かけ上変わらない場合があります。

※ 2 サーバーや写真によってはスライドショーの間隔が設定値通りにならない場合があります。

※ 3 スライドショーの BGM をお好みの音楽にするには

① BGM にしたい曲を再生する

② 終了ボタンを押す

ホームネットワークの初期画面が表示されます。

③ 上下カーソルボタンで「写真を見る」を選ぶ

④ 写真を選び決定ボタンを押してスライドショーを開始する

スライドショーが始まります。BGM には①で再生したフォルダ内の曲が流れます。音楽の再生について詳しくは、⇒ **212** ページをご覧ください。

はじめに
お読みください

テレビを見る
便利な使いかた

ファミリーリンク

ビデオ・オーディオ
パソコンをつなぐ

USB ハードディスク
をつないで録る・見る

インターネット
ホームネットワーク

設置・接続・
受信設定

故障かな？
エラーメッセージ

お役立ち情報
（仕様や索引）

English
Guide

一覧表示のしかたを変える (リストとサムネイル)

- フォルダの一覧表示中または写真の一覧表示中に、リスト表示とサムネイル表示を切り換えることができます。

青
を押す

「写真を見る」の画面で 一覧表示のしかたを変える

▼サムネイル表示の例

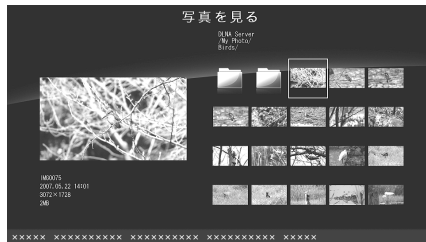

▼リスト表示の例

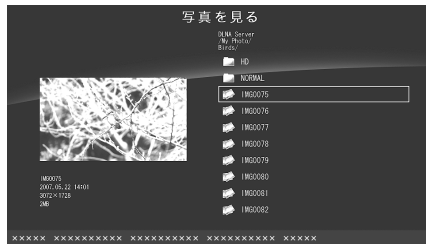

◇おしらせ◇

- サーバー機器や写真データによってはサムネイルが表示されないことがあります。
- 縦位置で撮影した写真でもサムネイルは横位置で表示されることがあります。(サーバーの仕様により異なります。)

写真やフォルダの一覧表示中の 便利な機能

- 写真やフォルダの一覧表示中に、写真フォルダ一覧メニューを呼び出して便利な機能を使うことができます。

1

赤
を押す

写真一覧表示中に、 写真フォルダ一覧メニュー を表示する

2



で選び

決定
を押す

設定したい項目を選ぶ

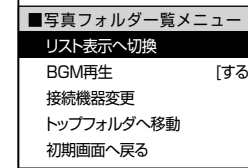

利用できる項目

項目	内容
リスト表示へ切換／サムネイル表示へ切換	写真やフォルダが一覧表示されているとき、リスト表示(⇒左記)とサムネイル表示を切り換えます。
BGM再生	「する」にすると、サーバーの最後に再生したフォルダの音楽が流れます。サーバーに音楽がないときや再生できないときは、内蔵BGM(弦楽セレナーデ・ホ短調)が流れます。
接続機器変更	ホームネットワークに複数のサーバーを接続しているとき、写真を見るためのサーバーを変更します。接続機器選択画面では、上下カーソルボタンでサーバーを選び、決定ボタンを押します。 ▼接続機器選択画面
トップフォルダへ移動	操作中のサーバーの一番上のフォルダを表示します。
初期画面へ戻る	初期画面を表示します。



で選び 決定 を押す

写真表示中の操作について

- 写真表示中に、次の写真に切り換えたり写真を回転させたりすることができます。
- 画面の下部に、操作方法を示すガイダンス（操作案内）が表示されます。ガイダンスの表示に従って、ボタンを押して操作してください。



- 右カーソルボタンで次の写真を表示します。
- 左カーソルボタンで1つ前の写真を表示します。
- リpeat再生時は、最後の写真で右カーソルボタンを押すと最初の画面に戻ります。リピートしない場合は、一覧表示（サムネイル表示またはリスト表示）に戻ります。

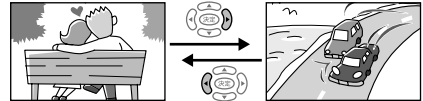

決定

- スライドショーを開始します。
- もう一度決定ボタンを押すとスライドショーを停止します。

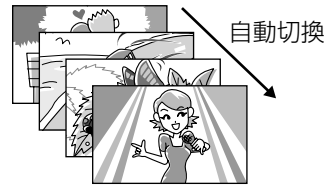

青

- ガイダンス（操作案内）の表示・非表示を切り換えます。



[例] ガイダンス（操作案内）



赤

- 写真メニューを表示します。

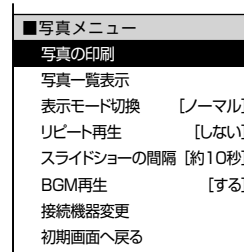

黄

- 写真を右に90度回転します。

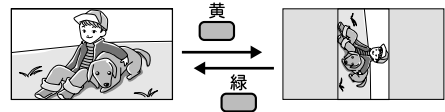

緑

- 写真を左に90度回転します。

戻る

- 一覧表示（サムネイル表示またはリスト表示）に戻ります。



終了

- 初期画面に戻ります。

はじめに
お読みください

テレビを見る
便利な使いかた

ファミリーリンク

ビデオ・オーディオ
パソコンをつなぐ

USBハードディスク
をつないで録る・見る

インターネット
ホームネットワーク

設定・接続
受信設定

故障かな？
エラーメッセージ

お役立ち情報
(仕様や索引)

English
Guide

表示した写真を印刷する

- 表示した写真は、ホームネットワークの対応プリンタで印刷することができます。

◇おしらせ◇

- 対応プリンタにはホームネットワーク接続するための設定が必要です。詳しくはプリンタの取扱説明書またはサポートホームページなどをご覧ください。
- 本機対応プリンタの動作確認機種の最新情報については、SHARP web ページ内のAQUOS サポートステーションをご覧ください。

AQUOS サポートステーション

<http://www.sharp.co.jp/support/aquos/index.html>

- 印刷に使うプリンタを指定する場合や印刷に使うプリンタを変更する場合は、印刷設定画面で「プリンタ選択」を選んで決定します。プリンタ選択画面で、プリンタを選んで決定します。

対応プリンタ名が表示されないときは

- 対応プリンタの電源が入っているか、対応プリンタに IP アドレスが設定されているかを確認してください。



◆印刷設定画面を表示する

1

ホームネットワークで
写真を表示する

2

写真メニューを表示し、
「写真の印刷」を選ぶ

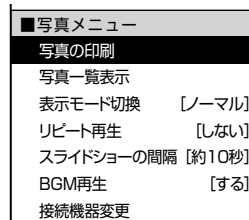

3

プリンタ名を確認する



- ホームネットワークに接続された対応プリンタ名が表示されていれば印刷することができます。
- 用紙の設定をするときは、次のページへ進みます。
- 印刷をするときは「印刷実行」を選びます。

プリンタが選択されていない場合は

- 「プリンタを設定してください。」と表示されます。「する」を選んで決定すると、プリンタ選択メニューが表示されます。

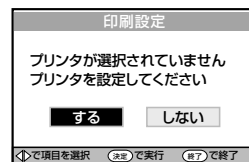

使用するプリンタを選んで決定すると、印刷設定画面に戻ります。

◆用紙の設定をする

4

「用紙サイズ」を選ぶ

- 用紙サイズ画面が表示されます。



で選び
決定
を押す

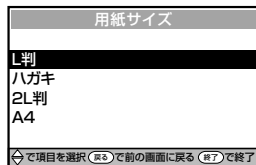

- 「L判」「ハガキ」「2L判」「A4」の中で、プリンタが対応しているものの中から選んで決定します。

5

「用紙タイプ」を選ぶ

- 用紙タイプ画面が表示されます。



で選び
決定
を押す

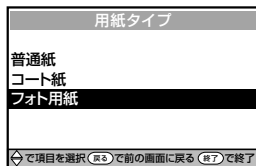

- 「普通紙」「コート紙」「フォト用紙」の中で、プリンタが対応しているものの中から選んで決定します。

6

「ふちなし印刷」を選ぶ

- ふちなし印刷画面が表示されます。



で選び
決定
を押す

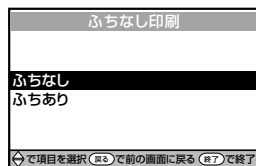

- 「ふちなし」「ふちあり」のどちらかを選んで決定します。
- ふちなし印刷が不可能な場合は、「ふちなし」は選べません。

◇おしらせ◇

- 用紙タイプ、用紙サイズはプリンタにより呼び方が本機と異なる場合があります。「普通紙」はコピー用紙などに相当します。「コート紙」はつや消しのある写真用紙に相当します。「フォト用紙」は写真印画紙のような光沢のある写真用紙に相当します。
- プリンタにセットされた用紙と、印刷設定画面での用紙設定が一致していないと用紙の一部にのみ印刷されたり、写真の一部のみ印刷される場合があります。

◆印刷する

7

「印刷実行」を選ぶ



で選び
決定
を押す

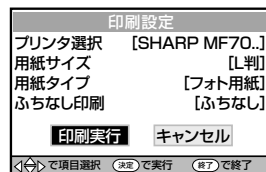

- 「この写真の印刷を受け付けました」という表示が出て、印刷が実行されます。
- 印刷中に選局や入力切換をすると印刷が完了しないことがありますので、「この写真の印刷を受け付けました」の表示が消えるまでお待ちください。

◇おしらせ◇

- 印刷に失敗したときは、画面にエラーメッセージが表示されます。(ホームネットワーク利用時に関するエラーメッセージ⇒ **287 ~ 288** ページ)

録画した番組を ホームネットワークで 楽しむ

- 本機は、DTCP-IP 対応レコーダー（サーバー機器）に保存されているデジタル放送（地上デジタル放送、BS デジタル放送）の映像を表示できる動画プレーヤーです。

DTCP-IP とは

- DTCP-IP は、デジタル放送などの著作権保護されたデータを伝送するための規格です。この規格に対応することにより、著作権保護されたデータ（1 回だけ録画可能なデジタル放送の番組など）を、ホームネットワークでつないだ機器の間でやりとりすることができます。
- DTCP-IP は、「Digital Transmission Content Protection over Internet Protocol」の略です。

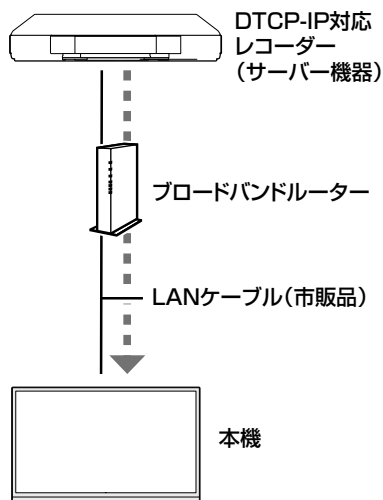

使用可能なレコーダーについて

- 本機で使えるレコーダー（サーバー機器）は、DTCP-IP 対応のレコーダーです。詳しくは SHARP web ページ内の AQUOS サポートステーション「他の機器と接続するには」をご覧ください。

AQUOS サポートステーション

<http://www.sharp.co.jp/support/aquos/index.html>

本機で使える機器と、表示できるビデオ形式について

- DTCP-IP 対応レコーダーに録画した MPEG2/AAC、H.264/AAC、H.264/AC3 形式の映像が再生できます。

◇おしらせ◇

- ビデオカメラで撮影した映像、衛星放送の STB（セットトップボックス）や CATV（ケーブルテレビ）の STB（セットトップボックス）から録画した番組など、外部機器からレコーダーに取り込まれた映像は、再生できない場合や音が出ない場合があります。
- 本機は、あらゆる録画データの再生を保障しておりません。レコーダーが配信可能な映像データでも、本機で一覧表示できない場合や一覧表示から選んでも再生できない（映像・音声正常に再生されない）場合がありますが、故障ではありません。

DTCP-IP 対応レコーダーの取扱説明書または web ページ内のサポート情報などをご覧ください。

- レコーダーによっては、ホームネットワークで配信できる録画データの種類や形式に制約があります。（プレイリストは不可など）
- レコーダーによっては、録画中の番組が配信できない場合や、同時に複数の映像を配信できない場合があります。
- レコーダーの動作状況（使用状況、操作状況、録画画質の設定状況、画面の表示状況など）によっては、映像をホームネットワークで配信できない場合があります。このときは、本機の「接続機器選択」に表示されないことや、レコーダーの操作によって再生が途中で打ち切られることがあります。
- レコーダーによっては、レコーダーで BD / DVD の再生中や録画中、ダビング中に、映像を配信できない場合があります。
- 通常、レコーダーはハードディスクに記録されている映像のみ配信できます。BD や DVD の映像は配信できません。
- レコーダーによっては、本機とレコーダーのデータのやり取りを許可させるために本機の MAC アドレスを登録する必要があります。
- 本機は DLNA 認定動画プレーヤー（DLNA CERTIFIED® Video Player）です。
- 無線 LAN 環境で DTCP-IP により著作権保護された映像を再生するには、無線 LAN のセキュリティ設定を行う必要があります。また、著作権保護された映像を安定して受信頂くためには、802.11a/n（5GHz）方式と AES 暗号化によるセキュリティ設定を組み合わせることでご利用いただくことをおすすめします。
- 無線 LAN 環境の詳細につきましては、⇒ **162** ページからの「無線 LAN 環境を用意する」をご確認ください。

ホームネットワークのサーバーにある映像を再生する

1 入力切
換
を押す

入力切替メニューを表示して、「ホームネットワーク」を選ぶ

- 入力切替ボタンを押して入力切替メニューを表示させます。
- 入力切替ボタンを繰り返し押して、「ホームネットワーク」を選びます。
- 上下カーソルボタンでも選べます。

ホームネットワークはLAN接続されているときに選択できます。



- ホームネットワークの初期画面が表示されます。

2 で選
び
を押す

「映像を見る」を選ぶ



3 で選
び
を押す

サーバー機器を選ぶ



- 一度映像が表示されれば、初期画面で緑ボタンを押すと最後に再生した映像の続きを再生できます（続きを再生できる場合。続きを再生できない場合は先頭から再生します）。また、黄ボタンを押すと最後に再生した映像のあるフォルダリストを表示できます。
- 初期画面で決定ボタンを押すと、最後に接続したサーバー機器のトップフォルダが表示されます。

4 決定
を押す

フォルダがある場合は、フォルダを選ぶ

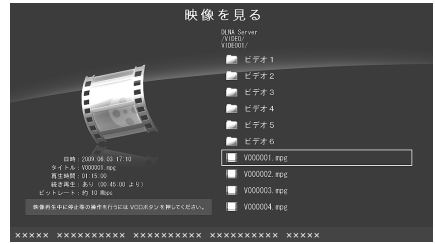

- フォルダ内の映像が、レコーダーが提示した順番で一覧表示されます。

5 決定
を押す

映像を選ぶ

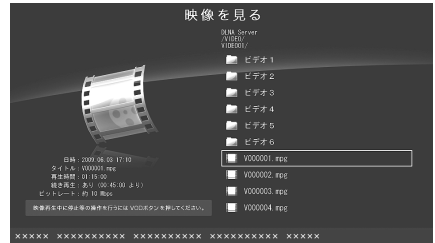

- で映像を選びを押すと、その映像が再生されます。
- で、1つ上のフォルダを表示できます。
- 本機で再生できない映像が表示されることもあります。表示される映像は、正常に再生できることを保障するものではありません。

6 戻る
を押す
または
終了
を押す

再生を終了する

- または、で、映像リスト表示に戻ります。

はじめに
お読みください

テレビを見る
便利な使いかた

ファミリンク

ビデオ・オーディオ
パソコンをつなぐ

USBハードディスク
をつないで録る・見る

インターネット
ホームネットワーク

設定・接続
受信設定

故障かな？
エラーメッセージ

お役立ち情報
(仕様や索引)

English
Guide

つづき再生について

- 本機は、途中まで再生した映像の状態を再生の新しい順で 20 件まで保持しています。**前**ページの**手順 5**で映像を選んで再生すると、つづきから再生します。
- 最初から再生したいときは、**前**ページの**手順 5**で、上下で映像を選び、青ボタンを押します。

メモリーモードについて

- いったん放送に戻り、**前**ページの**手順 1**で「ホームネットワーク」を選ぶと、すぐに最後に視聴した映像のつづきから再生できます。(メモリーモードが「オン」の場合)
- **前**ページの**手順 2**で緑ボタンを押すと、前回再生していた映像のつづきから再生できます。
- 映像を一覧から選びたいときなど、メニュー画面から開始したい場合は、再生を停止したあとにホームネットワークの初期画面まで戻り、赤ボタンを押してメニューを表示させ、メモリーモードを「オフ」にします。

◇おしらせ◇

再生中に映像や音声が途切れる場合

- レコーダーと本機を無線 LAN や PLC (電力線通信) を使った LAN 環境で接続している場合は、LAN の通信速度が不足して再生が途切れることがあります。有線 LAN で接続すると、改善することがあります。
- レコーダー側で長時間録画用の録画面質で録画しておくと、LAN の通信速度が低くても再生できる場合があります。

メモリーモードの設定を変える

- メモリーモードを「オン」に設定すると、ホームネットワークを開始したとき、前回最後に表示または再生した写真・映像・音楽のいずれかをすぐに再生開始します。

1

赤
ボタン
を押す

トップ画面表示中に、 トップメニューを表示する



2

決定
ボタン
で
選
び
決定
ボタン
を押す

「メモリーモード」を選ぶ



3

決定
ボタン
で
選
び
決定
ボタン
を押す

「オン」または「オフ」を選ぶ



- メモリーモードを「オン」に設定しても、サーバーに接続できないなどの理由により、前回最後に再生した写真・映像・音楽が再生できない場合があります。

再生中の操作のしかた (ホームネットワーク)

- VOD 操作パネルで、一時停止や再生などの操作ができます。

1

VOD操作
を押す

2

で選び
決定
を押す

VOD操作パネルを表示する

操作したい機能のボタンを選ぶ

- VOD 操作パネルの表示を消すときは、もう一度 VOD 操作ボタンを押します。



VOD 操作パネルの見かた

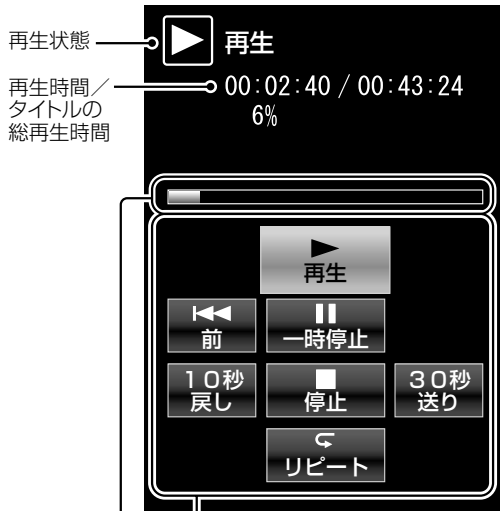

詳しくは「操作ボタンの機能について」
(⇒下記)をご覧ください。

プログレスバー

- ここを選ぶと、左右カーソルボタンで再生位置を映像全体の5%単位で移動できます。

操作ボタンの機能について



- ◇おしらせ◇
- 早送り再生 / スロー再生 / 逆スロー再生には対応していません。
 - 対応できない操作ボタンは、表示されません。
 - 10秒戻し / 30秒送りで操作できる時間は、おおよその時間です。

お読みください

テレビを見る / 便利な使いかた

ファミリンク

ビデオ・オーディオ・パソコンをつなぐ

USBハードディスクをつないで録る・見る

インターネット / ホームネットワーク

設置・接続・受信設定

故障かな? / エラーメッセージ

お役立ち情報 (仕様や索引)

English Guide

ホームネットワークで音楽を楽しむ

◇おしらせ◇

- 本機は DLNA 認定音楽プレーヤー (DLNA CERTIFIED® Audio Player) です。
- DLNA 認定機器とは DLNA ガイドラインに適合した、デジタルメディアプレーヤーまたはサーバーです。
- サーバーや音楽ファイルによっては再生できないことがあります。パソコンでは再生できても、本機で再生できない場合があります。
- サーバーから取得したリストをそのまま表示するため、音楽の無いフォルダが表示される場合があります。

本機で再生できる音楽データの形式

- LPCM :
サンプリング周波数 44.1/48kHz, stereo/mono
- MP3 形式で作成されたファイル :
サンプリング周波数 32/44.1/48kHz
32kbps から 320kbps, stereo/mono

使用可能なサーバーについて

- サーバーの動作確認機種の最新情報については、SHARP web ページ内の AQUOS サポートステーション「Q&A 情報」をご覧ください。

AQUOS サポートステーション

<http://www.sharp.co.jp/support/aquos/index.html>

- サーバーの操作については、それぞれの取扱説明書またはサポートホームページをご覧ください。

DLNA 認定サーバー内の音楽ファイルの再生について

- 本機の「ホームネットワーク」で再生できるのはホームネットワークに接続された DLNA 認定サーバーの対応ファイル形式のものだけです。
- 音楽ファイルをサーバーに書き込んでサーバーのデータとしてホームネットワークに反映されるのに非常に時間がかかる、または更新設定をしないと反映されない場合があります。詳しくはサーバー機器の取扱説明書をご覧ください。

ホームネットワークのサーバーにある音楽を再生する



1 入力切替メニューを表示して、「ホームネットワーク」を選ぶ

- 入力切替ボタンを押して入力切替メニューを表示させます。
- 入力切替ボタンを繰り返し押して、「ホームネットワーク」を選びます。
- 上下カーソルボタンでも選べます。

ホームネットワークは LAN 接続されているときに選択できます。

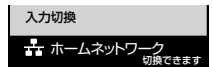

- メモリーモードを「オン」に設定し、前回音楽を再生していた場合は、音楽再生が始まります。
- メモリーモードのオン/オフの切り換えは、ホームネットワークのトップ画面で行います。(切り換えかた⇒ 210 ページ)



2 「音楽を聴く」を選ぶ

ホームネットワークのトップ画面の例



3 サーバー機器を選ぶ



- 一度音楽が再生されれば、初期画面で緑ボタンを押すと最後に再生した音楽のあるフォルダ内の音楽を再度再生できます。また、黄ボタンを押すと最後に再生した音楽のあるフォルダリストを表示できます。
- 初期画面で決定ボタンを押すと、最後の接続したサーバー機器のトップフォルダが表示されます。

USB メモリーの写真や音楽を楽しむ

- USB メモリーに保存された写真や音楽を楽しむことができます。

◇おしらせ◇

- USB メモリー機器によっては、記録されたデータを本機で認識できないことがあります。
- 80 文字を超えるファイル名は表示されないことがあります。
- ファイル転送中、スライドショー中、画面切り換え中、または入力切替メニューの「USB メディア」を終了する前に、USB メモリーやメモリーカードを本機から取り外さないでください。
- USB メモリーの抜き差しを繰り返さないでください。
- カードリーダーを使う場合は、必ず先にメモリーカードをカードリーダーに挿入し、その後カードリーダーを本機に接続してください。
- USB メモリーを本機の USB メモリー端子に接続する場合、USB 延長ケーブルは使わないでください。USB 延長ケーブルを使うと、本機が正しく機能しないことがあります。
- USB メモリーは、本体の電源を切ってから取り外してください。

USB メモリーの互換性

USB メモリー機器	USB メモリー、USB カードリーダー (マストレージクラス)
ファイルシステム	FAT、FAT32
写真ファイル形式	JPEG(.jpg)(DCF2.0 準拠)
音楽ファイル形式	MP3(.mp3) ビットレート： 32k ~ 320kbps サンプリング周波数： 32k, 44.1k, 48kHz

◇おしらせ◇

- プログレッシブ形式の jpeg ファイルはサポートされていません。
- USB1.1 の装置に入っているファイルは、正しく再生されないことがあります。
- USB ハブを使用する場合は、必ず動作確認済みの USB ハブを使用し、ハブ用の AC 電源を接続した状態 (セルフパワー) で使用してください。
- 「選局効果」(⇒ **42** ページ) が「する」に設定されている場合、USB メディア画面から「写真を見る」「音楽を聴く」を選択したとき、USB メディア画面に戻るときに動きの効果が付きます。
- 録画予約実行中は、USB 機能は利用できません。
- USB 機能を利用中は、画面サイズの切り換え (⇒ **66** ページ) ができません。

写真や音楽を楽しむ

1

写真や音楽が記録されたUSBメモリーを、本機のUSBメモリー端子に接続する

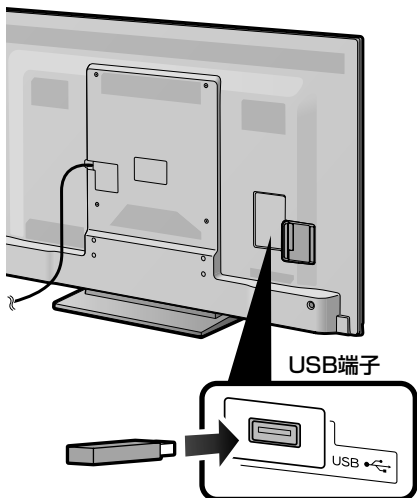

・ USB メディア画面が表示されます。

USB メディア画面の例

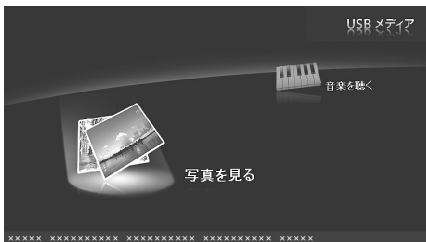

2

入力切換
を押す

USBメディア画面が表示されないときは、入力切換メニューを表示して、「USBメディア」を選ぶ

- ・ 上下カーソルボタンでも選べます。
- ・ 本機にUSBメモリーをつないだ場合は、手順4に進みます。
- ・ カードリーダーなどを使って複数のメモリーカードをつないでいる場合は、使用するメモリーカードを選ぶ必要があります。手順3に進みます。

3

赤
を押す

で選び
を押す

再生したいデータが入っているメモリーカードを選ぶ

- ・ 最大 16 個の USB が表示されます。
- ・ 本機の電源を「切」にしたあとでもう一度電源を「入」にしたとき、カードリーダーに割り当てられた各メモリーカードのスロットの番号が変わることがあります。



4

で選び
を押す

「写真を見る」または「音楽を聴く」を選ぶ

5

で選び
を押す

再生したいデータが入っているフォルダを選ぶ

再生したい写真や音楽を選ぶ

写真一覧画面の例

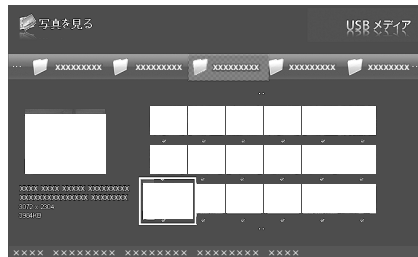

音楽一覧画面の例



- ・ 写真表示中の操作⇒次ページ
- ・ 音楽再生中の操作⇒219ページ

はじめに
お読みください

テレビを見る
便利な使いかた

ファミリーリンク

ビデオ・オーディオ
パソコンをつなぐ

USBハードディスク
をつないで録る・見る

インターネット
ホームネットワーク

設定・接続
受信設定

故障かな？
エラーメッセージ

お役立ち情報
(仕様や索引)

English
Guide

写真表示中の操作について

写真一覧画面の例



サムネイル表示中の操作

ボタン	説明
	・ 選んだ写真を表示します。
	・ 写真や、希望の項目を選びます。
	・ 一つ前の手順に戻ります。
	・ スライドショーを開始します。
	・ USB メニュー画面を表示します。
	・ スライドショー再生時に再生する BGM 一覧画面を表示します。
	・ スライドショー再生を行う画像の選択／選択解除を行います。現在選択されている画像に対してのみ有効です。

◇おしらせ◇

- ・ 無効な写真ファイルがあると、そのファイルに対して×マークが表示されます。
- ・ 画面の左下に、ファイル名、撮影データ*、ピクセルサイズ、ファイルサイズが表示されます。
*EXIF ファイル形式の写真のみ、撮影データを表示できます。

スライドショー表示中の操作

- ・ サムネイル選択画面に表示される写真は、スライドショーとして表示されます。

ボタン	説明
	・ サムネイル選択画面に戻ります。
	・ ガイダンスの表示／非表示を切り換えます。
	・ USB メニュー画面を表示します。

◇おしらせ◇

- ・ スライドショー表示中は、選択された BGM が繰り返し再生されます。
- ・ スライドショーは、を押すまで続きます。

個別の写真を表示中の操作

- ・ サムネイル選択画面で選ばれた写真が表示されます。

ボタン	説明
	・ 同じフォルダ内の前の写真に戻ったり、次の写真に進んだりします。
	・ サムネイル選択画面に戻ります。
	・ ガイダンスの表示／非表示を切り換えます。
	・ 写真を左に 90° 回転します。
	・ 写真を右に 90° 回転します。

◇おしらせ◇

- ・ 写真の回転は一時的に選択された項目に対して適用されるだけであり、設定内容は保存されません。

スライドショーの間隔を選ぶ

- スライドショーの速度は、USBメニュー画面から「スライドショー間隔」を選んで設定します。

1

赤
を押す

サムネイル表示中に、USBメニュー画面を表示する

2

「スライドショー間隔」を選ぶ



で選び
を押す

USBメニュー	
スライドショー間隔	[約10秒]
スライドショー効果	[しない]
スライドショー-BGM選択へ	
スライドショー全選択	
スライドショー全解除	

3

「約5秒」「約10秒」「約30秒」「約60秒」のいずれかを選ぶ



で選び
を押す

◇おしらせ◇

- 写真によってはスライドショーの間隔が設定時間どおりにならない場合があります。

スライドショーの効果を選ぶ

- スライドショー表示中、画面が切り換わるときに動きの効果がつくよう設定できます。

1

赤
を押す

サムネイル表示中に、USBメニュー画面を表示する

2



で選び
を押す

「スライドショー効果」を選ぶ

USBメニュー	
スライドショー間隔	[約10秒]
スライドショー効果	[しない]
スライドショー-BGM選択へ	
スライドショー全選択	
スライドショー全解除	

3



で選び
を押す

「しない」「フェード」「ブラインド」「チェッカー」「ワイプ」のいずれかを選ぶ

フォルダ内のすべてのスライドショー画像を設定／リセットする

- 表示される画像を設定またはリセットします。

1

赤
を押す

サムネイル表示中に、USBメニュー画面を表示する

2



で選び
を押す

「スライドショー全選択」または「スライドショー全解除」を選ぶ

USBメニュー	
スライドショー間隔	[約10秒]
スライドショー効果	[しない]
スライドショー-BGM選択へ	
スライドショー全選択	
スライドショー全解除	

- 「スライドショー全選択」を選ぶと、フォルダ内のすべての画像にチェックマークが付きます。
- 「スライドショー全解除」を選ぶと、フォルダ内のすべての画像からチェックマークが外れます。

3

青
を押す

スライドショーを開始する

はじめに
お読みください

テレビを見る
便利な使いかた

ファミリーリンク

ビデオ・オーディオ
パソコンをつなぐ

USBハードディスク
をつないで録る・見る

インターネット
ホームネットワーク

設置・接続・
受信設定

故障かな？
エラーメッセージ

お役立ち情報
(仕様や索引)

English
Guide

スライドショーのBGMを選ぶ

- ・スライドショー表示中に流れる音楽 (BGM) を選べます。

1

赤
を押す

サムネイル表示中に、USB
メニュー画面を表示する

2

決定
で選び
決定
を押す

「スライドショーBGM選
へ」を選ぶ

- ・音楽一覧画面が表示されます。



3

決定
で選び
黄
を押す

音楽(BGM)を選ぶ

- ・選択された音楽にチェックマ
ークが付きます。

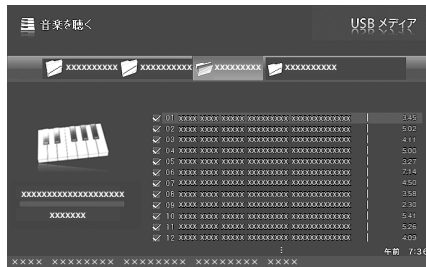

ボタン	説明
決定	・音楽を選びます。
戻る	・一つ前の手順に戻ります。
青	・音楽の再生を停止します。
赤	・USBメニュー画面を表示し ます。
緑	・音楽を再生／一時停止します。
黄	・スライドショーのBGMにする 音楽の選択／選択解除を行 います。現在選択されている音楽 に対してのみ有効です。

4

戻る
を押す

フォルダを選ぶ画面に戻る

5

戻る
を押す

サムネイル画面に戻る

6

青
を押す

サムネイル選択画面で
スライドショーを開始する

- ・スライドショーのあいだ、BGMが
流れます。

◇おしらせ◇

- ・初期設定では、すべての音楽ファイルが選ば
れています。

フォルダ内のすべての音楽をスライド ショーのBGMに設定／解除する

1

赤
を押す

サムネイル表示中に、USB
メニュー画面を表示する

2

決定
で選び
決定
を押す

「スライドショーBGM選
へ」を選ぶ

- ・音楽一覧画面が表示されます。

3

決定
で選び
決定
を押す

BGMにしたい音楽が入って
いるフォルダを選ぶ

4

任意の音楽を選んでいる状態で赤ボタンを押す



を押す

5

「BGM全選択」または「BGM全解除」を選ぶ



で選び



を押す



フォルダ内の音楽の自動再生を設定／解除する

- 音楽の自動再生を設定または解除します。

1



を押す

音楽一覧表示中に、USBメニュー画面を表示する

2



で選び



を押す

「自動再生全選択」または「自動再生全解除」を選ぶ



- 「自動再生全選択」を選ぶと、フォルダ内のすべての音楽ファイルにチェックマークが付きます。
- 「自動再生全解除」を選ぶと、フォルダ内のすべての音楽ファイルからチェックマークが外れます。

3



を押す

音楽を再生する

音楽再生中の操作について

音楽一覧画面の例

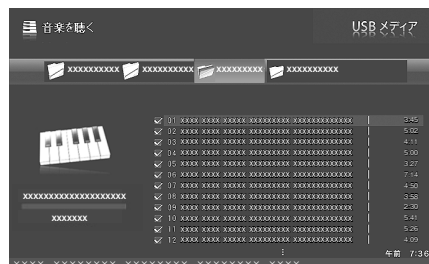

ボタン	説明
	• 選んだ音楽を再生します。
	• 音楽を選びます。
	• 一つ前の手順に戻ります。
	• 音楽の再生を停止します。
	• USBメニュー画面を表示します。
	• 音楽を再生／一時停止します。
	• 自動再生をする音楽の選択／選択解除を行います。現在選択されている音楽に対してのみ有効です。チェックマークが付いていない音楽は、自動再生中にスキップされます。

◆おしらせ◆

- 無効な音楽ファイルがあると、そのファイルに対して×マークが表示されます。
- 可変ビットレートのファイルでは、表示される再生時間が実際の再生時間と異なることがあります。また、プログレスバーの表示が途中で、再生が終わることがあります。

はじめに
お読みください

テレビを見る／
便利な使いかた

ファミリーリンク

ビデオ・オーディオ・
パソコンをつなぐ

USBハードディスク
をつないで録る・見る

インターネット／
ホームネットワーク

設定・接続・
受信設定

故障かな？／
エラーメッセージ

お役立ち情報
(仕様や索引)

English
Guide

テレビの設置・接続・受信設定の進めかた

基本的な準備のながれ

- ・本機の設置・接続・受信設定などの基本的な進めかたのながれです。

1 本機を設置する場所を決める
⇒222ページ

2 スタンドを取り付ける
⇒223ページ

3 本機にB-CAS(ビーキャス)カードを入れる
⇒226ページ

4 アンテナをつなぐ
⇒228～231ページ

- ・壁のアンテナ端子のかたちが異なる場合は、「壁のアンテナ端子のかたちが異なる場合」(⇒下記)をご覧ください。

5 他の機器をつなぐ

- ・「他の機器をつなぐ場合は」(⇒次ページ)をご覧ください。

6 電源コードをつなぐ
⇒242ページ

7 本機を設置する

- ・本機を設置し、転倒の防止をします。(⇒243～244ページ)
- ・壁に掛けて設置できます。(⇒312～315ページ)

8 かんたん初期設定をする
⇒245～248ページ

- ・画面の指示に従って設定を進めます。
- ・受信の設定は、個別に行えます。(⇒250～267ページ)

- ・操作に困ったときは、⇒272～292ページをご覧ください。

壁のアンテナ端子のかたちが異なる場合

- ・壁のアンテナ端子のかたちが228ページの記載と異なる場合は、市販品のケーブルなどを使って、以下のように接続します。

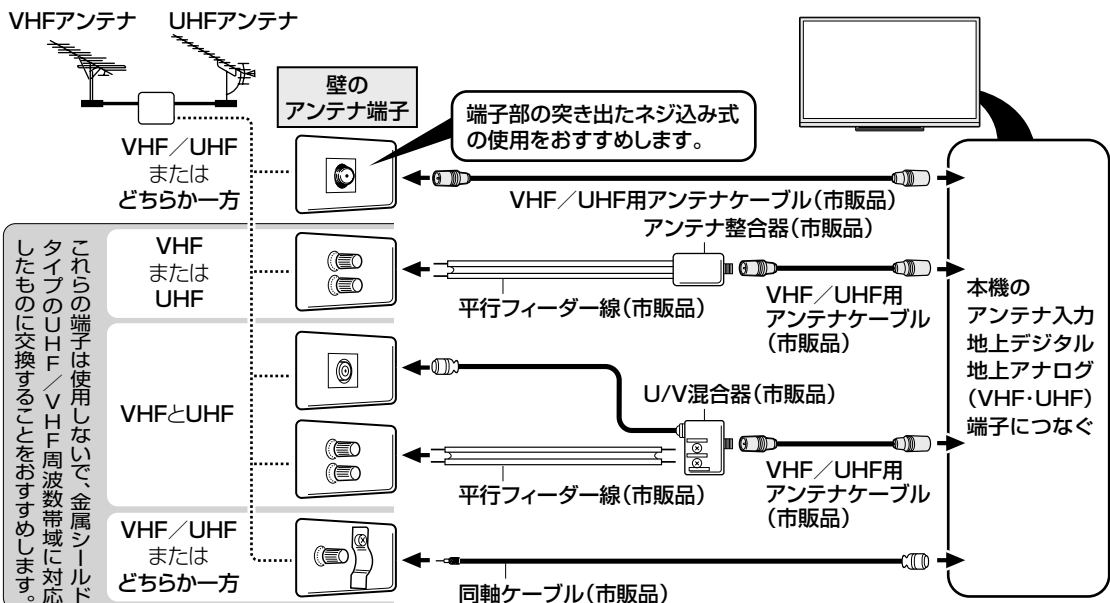

他の機器をつなぐ場合は

- 本機に他の機器をつなぐ場合は、以下をご覧ください。

ファミリンク対応機器をつなぐ

⇒236～237ページ

- ファミリンク機能を搭載している AQUOS レコーダー・プレーヤー・オーディオなどのつなぎかたです。

本機と AQUOS レコーダーをつなぐ場合

- ⇒ 236 ページ

AQUOS オーディオを同時につなぐ場合

- ⇒ 237 ページ

レコーダーやプレーヤーをつなぐ

⇒232～235ページ

- ファミリンク対応機器以外のレコーダーやプレーヤーなどのつなぎかたです。

よりきれいな映像で楽しむためには

- ⇒ 232 ページ

HDMI 出力端子が付いた機器の場合

- ⇒ 234 ページ

D 映像出力端子が付いた機器の場合

- ⇒ 235 ページ

映像出力端子が付いた機器の場合
(再生するときの接続)

- ⇒ 235 ページ

ゲーム機をつなぐ

⇒238ページ

オーディオをつなぐ

⇒239ページ

デジタル音声（光）端子が付いた
オーディオ機器の場合

- ⇒ 239 ページ

アナログ音声端子が付いた
オーディオ機器の場合

- ⇒ 239 ページ

パソコンをつなぐ

⇒240～241ページ

本機を HDMI 出力端子付きパソコンの
モニターとして使う場合（デジタル接続）

- ⇒ 240 ページ

本機を DVI 出力端子付きパソコンの
モニターとして使う場合（デジタル接続）

- ⇒ 240 ページ

本機をアナログ RGB 出力端子付きパソコン
のモニターとして使う場合（アナログ接続）

- ⇒ 241 ページ

USBハードディスクをつなぐ

⇒125ページ

- 市販の USB ハードディスクを本機につなぐと、本機の内蔵チューナーを利用して番組を録画できるようになります。

ネットワークにつなぐ

⇒156～163ページ

- インターネット（ブロードバンド）や LAN（家の中のネットワーク）のつなぎかたです。
- LAN のつなぎかたには、有線方式と無線方式があります。
- IPTV の番組を見る場合には、インターネットへの接続が必要です。

本機を設置する

本機を置く場所を決める

- 本機は付属のスタンドとスタンド金具を取り付けて設置します。
- 別売の壁掛け金具などを使って設置することもできます。(別売品について⇒**下記**)
- 以下のような設置のしかたをしないでください。
 - 風通しの悪いところに入れない
 - 密閉した箱に入れない
 - じゅうたんや布団の上に置かない
 - 布などをかけない
 - 極端に温度が高い場所や低い場所には設置しない(使用温度 0℃～40℃)
 - 湿気やほこりの多いところ、油煙や湯気が当たるところに置かない。

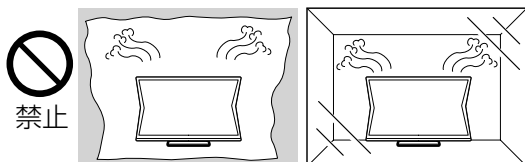

- 通風孔をふさぐと内部に熱がこもり、火災の原因となることがあります。壁に埋め込む設置や枠で囲むなどの設置はしないでください。

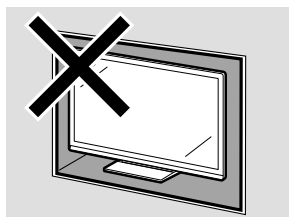



設置の際には以下の点をお守りください。

- 傾斜のない、平らな安定した場所に設置してください。すべりやすい面、カーペットなどの柔らかい面、不安定な場所を避けて設置してください。
- 持ち上げたり、運んだりする場合は、液晶パネルやスピーカーを持たないでください。

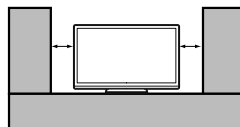
- 左右それぞれ 10cm 以上のスペースを空けてください。



- 左右のスペースが少ないとスピーカーからの音が聞こえにくくなる場合があります。また、設置している周囲の環境によっては、音声の聞こえ方が変化する場合があります。このような場合は、ホームメニューの「設定」－「 (視聴準備)」－「視聴環境設定」の「音質補正 (設置部屋別)」または「音質補正 (設置場所別)」や、「設定」－「 (音声調整)」で調整してください。
- 台の上に設置する場合は、本機の重量に耐えうる、十分な幅と奥行きのある、堅固で転倒しにくい台をお使いください。
- 転倒防止策を実施してください。(⇒ **243**～**244** ページ)
- キャスター付きのテレビ台をご使用の場合、移動するとき以外は必ずキャスター用受皿を使用してテレビ台を固定してください。

別売品について

- 液晶カラーテレビ専用の別売品をとりそろえております。お近くの販売店でお買い求めください。
- 本機に適合する別売品が新たに追加発売されることがあります。また、新たに適合となる別売品もあります。ご購入の際には、最新のカatalogで適合性をご確認いただき、販売店にご相談の上、お買い求めください。(2011年11月現在)

No.	品名	形名	対応機種
1	壁掛け金具	AN-52AG6	LC-60B5
2	システムラック	AN-R600	LC-60B5
3	システムラック	AN-65SR3	LC-60B5

- ◇ **おしらせ** ◇
- 壁に掛けて設置する場合は **312**～**314** ページをご覧ください。

スタンドを取り付ける

◆ 重要 ◆

- 必ず2人以上で、スタンドの取り付けを行ってください。
- 本機を設置する際は手や指をはさまないように注意してください。

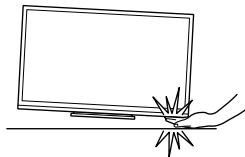

ネジは、JIS 2番のプラスドライバー（市販品）で締めてください。電動ドライバーを使う場合、締め付けトルクは約 2.0N·m (20kgf·cm) に設定してください。

1 スタンド支柱(2本)を、梱包材に挿入する

- 本機左上用の梱包材を使います。

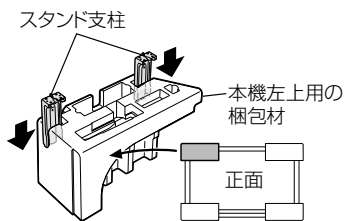

2 付属のスタンド支柱取付ネジ M6 (長さ20mm) 8本で、スタンド支柱とスタンドを固定する

- スタンドを手で支えながら固定します。

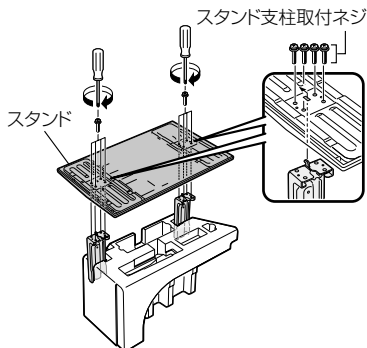

- 固定後はぐらつきやゆるみがないか、確実にネジが締まっているか、確かめてください。

3 本機のディスプレイ部を寝かせる

- テーブルなどの台の上に毛布などの柔らかい布を敷き、その上に本機を寝かせます。

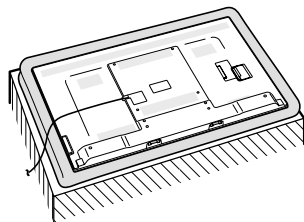

4 スタンドを本機に取り付ける

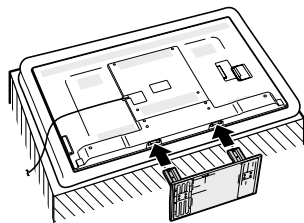

5 付属のスタンド取付ネジM5 (長さ14mm) 4本で、本機とスタンドを固定する

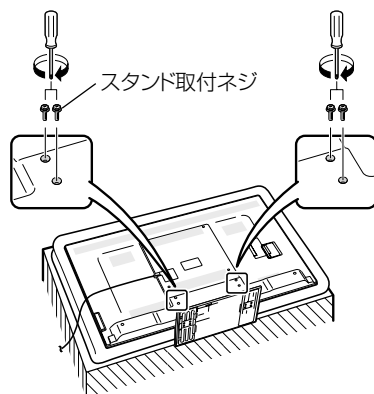

- 固定後はぐらつきやゆるみがないか、確実にネジが締まっているか、確かめてください。

◆ おしらせ ◆

- 本機を設置する際は壁や柱またはテレビを設置する台に固定して転倒を防いでください。(⇒ 243 ~ 244 ページ)

はじめにお読みください

テレビを見るのに便利な使いかた

ファミリンク

ビデオ・オーディオ・パソコンをつなぐ

USBハードディスクをつないで録る・見る

インターネット・ホームネットワーク

設置・接続・受信設定

故障かな? エラーメッセージ

お役立ち情報 (仕様や索引)

English Guide

受信できる放送の種類について

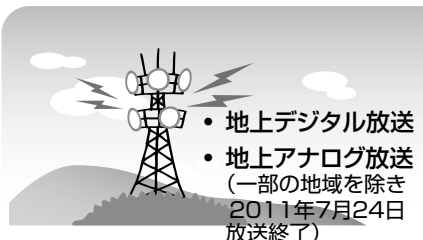

VHF アンテナ

地上アナログ放送のみ
受信できます。
地上デジタル放送は、
受信できません。



UHF アンテナ

地上デジタル放送と、
UHF 帯の地上アナログ
放送を受信できます。



地上アナログ放送

- 一部の地域を除き、地上アナログ放送は、2011年7月24日に終了しました。地上アナログテレビ放送終了後は本機の地上アナログチューナーでは、一部の地域を除き、視聴できません。

受信に必要なアンテナ

- VHF 対応のアンテナや UHF 対応のアンテナが必要です。

地上デジタル放送

- 2003年12月から東京・大阪・名古屋の3大都市圏の一部地域で開始され、2006年12月に全国の都道府県庁所在地で開始された放送です。

特長

- 迫力あるワイド画面とデジタルハイビジョンの高画質
- 高音質と多チャンネル放送
- 天気予報やニュースなどの、番組に連動したデータ放送
- 視聴者参加型の双方向通信番組

受信に必要なアンテナ

- UHF 対応のアンテナが必要です。お使いのアンテナが UHF 対応であればそのまま使えます（取り替えや調整が必要になることもあります）。**VHF アンテナでは受信できません。**

地上デジタル放送の CATV 放送対応について

- 本機で受信できるケーブルテレビ (CATV) の方式は「パススルー方式」(UHF 帯、ミッドバンド [MID] 帯、スーパーハイバンド [SHB] 帯、VHF 帯) です。トランスモジュレーション方式の場合、ケーブルテレビ専用受信機を介して視聴できます。

◆ 重要 ◆

- データ放送の双方向通信などで本機に記憶されたお客様の登録情報やポイント情報などの一部、またはすべての情報が変化・消失した場合の損害や不利益について、当社は一切その責任を負いませんので、あらかじめご了承ください。

デジタル放送のその他の特長

B-CAS カード

- デジタル放送を受信するには、B-CAS カードが必要です。本機に B-CAS カードを入れてください。(⇒ 226 ページ)

臨時放送 (臨時編成サービス)

- スポーツ中継の延長などで、臨時に行うマルチチャンネル放送です。案内画面が表示されたときに、決定ボタンで切り換えます。

イベントリレーサービス

- スポーツ中継の延長時などに、別チャンネルで続きを放送するサービスです。案内画面が表示されるので、決定ボタンで切り換えます。延長された番組を録画予約していた場合、自動的に追従します。

※ ファミリンク録画予約 (⇒ 106 ~ 107 ページ) の場合、お使いの AQUOS レコーダーによっては追従されません。

マルチビューサービス

- 一つの番組の中で、カメラアングルを変えて最大3つの映像が放送されるサービスです。リモコンの映像切換ボタンで切り換えます。

緊急警報放送

- 地震などの際の緊急警報放送です。案内画面が表示されたときに、決定ボタンで切り換えます。

ご案内チャンネルの表示

- 非契約の有料放送事業者の放送番組を選局したとき、「視聴するには契約登録が必要」である旨の案内に加え、代替番組の視聴案内が表示されます。

ブックマーク

- コンテンツ画面にブックマーク*アイコンが表示されているときは、その情報 (ブックマーク記録コンテンツ) を登録しておき、後でブックマークを一覧表示・選択して、関連チャンネルを呼び出すことができます。

※ 「ブックマーク」とは、しおりのことです。画面によっては、特定のページを表示するための絵文字 (ブックマークアイコン) が表示されます。インターネットのブックマークとは異なります。

◇おしらせ◇

- ARIB 放送規格の変更により、本機のホームメニューなどの仕様が変わる場合があります。
- ARIB (Association of Radio Industries and Businesses) とは、通信・放送分野の電波利用システムの標準化や、電波利用に関する調査、研究などを行う社団法人の名称です。



- BSデジタル放送
- 110度CSデジタル放送

BS・110度CS共用アンテナ

BS デジタル放送も 110 度 CS デジタル放送も、このアンテナで受信できます。

(他の衛星放送は、衛星の向きが違うため受信できません。)



BS デジタル放送

- 放送衛星 (Broadcasting Satellite) を使ったデジタル放送です。
- 地デジ難視聴対策衛星放送 (BS291ch ~ BS298ch) は一般の方は視聴できない放送のため、非視聴に設定されています。この放送を視聴される場合は、スキップ設定を「両方しない」に設定してください。(スキップ設定⇒ **257** ページ)
- 有料放送を視聴するときは、受信契約する必要があります。

特長

- 迫力あるワイド画面とデジタルハイビジョンの高画質
- 視聴者参加型の双方向通信番組
- 2種類のデータ放送 (独立データ放送・番組に連動したデータ放送)

受信に必要なアンテナ

- BS・110度CS デジタル放送共用のアンテナ (市販品) が必要です。

110度CS デジタル放送

- BS デジタル放送用人工衛星と同じ東経 110 度にある通信衛星 (Communication Satellite) を使ったデジタル放送です。おもなサービスに「スカパー! e2」があります。110度CS デジタル放送は一部を除き有料です。受信するには、見たいチャンネルを視聴契約する必要があります。

特長

- テーマ別に専門化した多数のチャンネル
- 画面をブックマーク登録し、簡単に再表示可能
- ボード (掲示板) 機能でサービス情報の案内を閲覧可能

受信に必要なアンテナ

- BS・110度CS デジタル放送共用のアンテナ (市販品) が必要です。
- 従来のCS アンテナやBS アナログ用アンテナでは受信できません。また、ブースターや分配器等をご使用になっている場合は、110度CS 帯域 (2.6GHz) まで対応したものに交換する必要があります。

BS デジタル放送のみの専用サービス

降雨対応放送

- 降雨・降雪による電波減衰時に画質や音質を落とした信号を放送するサービスです。案内画面が表示されたときに、決定ボタンで切り換えます。リモコンの映像切換ボタンで元の映像に戻れます。

(画面例)

決定ボタンを押す 映像切換ボタンを押す

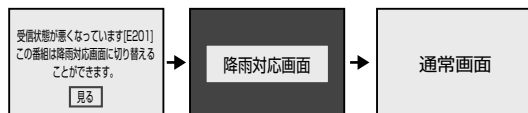

110度CS デジタル放送のみの専用サービス

ボード (掲示板)

- プラットホーム (スカパー! e2) 単位で、いろいろなサービス情報の案内がボード (掲示板) に表示されます。ホームメニューからボード画面を呼び出し、サービス情報を見ることが出来ます。(⇒ **299** ページ)

(画面例)



はじめに
お読みください

テレビを見る
便利な使いかた

ファミリーリンク

ビデオ・オーディオ・パソコンをつなぐ

USBハードディスク
をつないで録る・見る

インターネット
ホームネットワーク

設置・接続・
受信設定

故障かな? /
エラーメッセージ

お役立ち情報
(仕様や索引)

English
Guide

B-CAS (ビーキャスト) カードと 有料放送の受信について

B-CAS カードを挿入する (B-CAS カードの役割に ついて)

- デジタル放送(地上デジタル放送、BSデジタル放送、110度CSデジタル放送)を楽しむために、**B-CAS (ビーキャスト) カード**を本機に必ず入れてください。B-CAS カードを入れないと、デジタル放送が映りません。
- B-CAS カードには視聴情報などが記憶されます。
- B-CAS カードの取り扱いについて詳しくは、カードを貼ってある台紙の説明をご覧ください。

B-CAS カードの抜き差しについて

- B-CAS カードに関するメッセージが画面に表示されたとき以外は、カードを抜き差ししないでください。
- B-CAS カード挿入口には、本機に付属している B-CAS カード以外のものを挿入しないでください。
- 万一、B-CAS カードを抜く場合は、「電源スイッチ設定」(⇒ 38 ページ)を「モード2」に設定して本体の電源スイッチで電源を切り、電源コンセントを抜いた状態で、B-CAS カードを持ち、ゆっくりと抜いてください。

B-CAS カードは大切に保管してください。

- 仮に他人があなたの B-CAS カードを使用して有料放送を視聴した場合でも、視聴料はあなたの口座に請求されます。

B-CAS カードの取り扱いについて

- 折り曲げたり、変形させたり、傷をつけたりしない
- 重いものを載せたり、踏みつけたりしない
- IC チップには触れない
- 分解、加工しない
- 破損などにより B-CAS カードの再発行を依頼する場合は、費用が必要です。詳しくは、B-CAS カスタマーセンターにご連絡ください。

B-CAS カードについてのお問い合わせ先

B-CAS カード カスタマーセンター
電話 0570-000-250
(2011年11月現在)

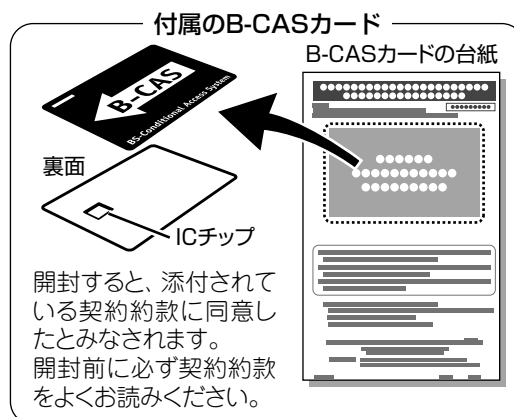

1 B-CASカードの台紙の内容 を読む

- B-CAS カードは本体を覆っているシートに貼り付けられている B-CAS パンフレットの袋の中の台紙についています。

2 内容に同意の上でB-CAS カードを台紙からはずす

3 B-CASカードを正しい向き で奥までしっかり差し込む

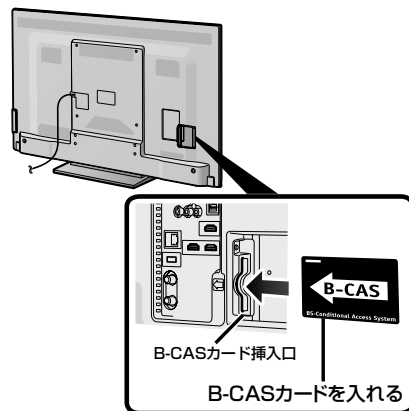

- すべての接続を終えて電源を入れた後、「システム動作テスト」(⇒ 293 ページ)を行うと、カード番号が表示され、B-CAS カードが正しく挿入されているか確認できます。

WOWOW やスカパー! e2 などの有料放送を見るときは

- 有料放送を視聴するには、スカパー! e2 などの各プラットホーム（運営会社）や放送局との視聴契約が必要です。それぞれの契約申込書に必要な事項を記入し、郵送するか、下記にお問い合わせください。
2011年11月現在

有料BS・110度CSデジタル放送局

WOWOW

- **カスタマーセンター**
電話番号：0120-580807
受付：9:00～20:00（年中無休）
ホームページ：<http://www.wowow.co.jp/>

スター・チャンネル

- **スター・チャンネル カスタマーセンター**
電話番号：0570-013-111（ナビダイヤル）
PHS、IP 電話のお客様は 045-339-0399
受付：10:00～18:00
ホームページ：<http://www.star-ch.jp/>
- **スター・チャンネル ハイビジョンの加入申し込みは、下記のスカパー! e2 カスタマーセンターへお問い合わせください。**

110度CSデジタル衛星サービス会社

スカパー! e2 (CS1・CS2)

- **スカパー! e2 カスタマーセンター**
電話番号：0570-08-1212（ナビダイヤル）
PHS、IP 電話のお客様は 045-276-7777
受付：10:00～20:00（年中無休）
ホームページ：<http://www.e2sptv.jp/>

◇おしらせ◇

- 本機には、電話回線端子がありませんので、電話回線を使用した新規加入のお申し込みはできません。

デジタルチューナー付きレコーダーで有料放送の受信契約をしている場合について

- お手持ちのデジタルチューナー付きレコーダーで有料放送を録画するときは、有料放送の受信契約時に登録した B-CAS カードをレコーダーに挿入しておく必要があります。挿入していないと、有料放送が録画できません。

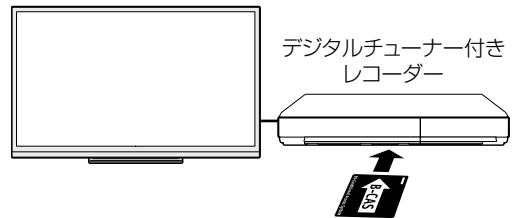

有料放送で登録したB-CASカードは、レコーダーに挿入します。

- レコーダーで受信している内容を本機で視聴したいときは、リモコンの入力切替ボタンでレコーダーが接続されている外部入力に切り換えてください。

アンテナをつなぐ (テレビだけをつなぐ場合)

地上デジタル放送・ 地上アナログ放送用 アンテナをつなぐ

- 地上デジタル放送と、地上アナログ放送を見るための接続です。
- 一部の地域を除き、地上アナログ放送は2011年7月24日に終了しました。

地上デジタル放送の受信には、UHF対応のアンテナが必要です。
(一部取り替えや調整、ブースターの追加などが必要になります。)

VHF アンテナ
UHF アンテナ

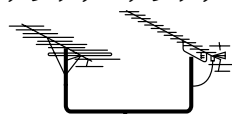

壁のアンテナ端子
UHF / VHF

壁のアンテナ端子のかたちが異なる場合は、
⇒ 220 ページをご覧ください。

VHF / UHF 用
アンテナケーブル
(市販品)

レコーダーもつなぐ場合は、⇒ 230 ~ 231 ページをご覧ください。

▼本体背面

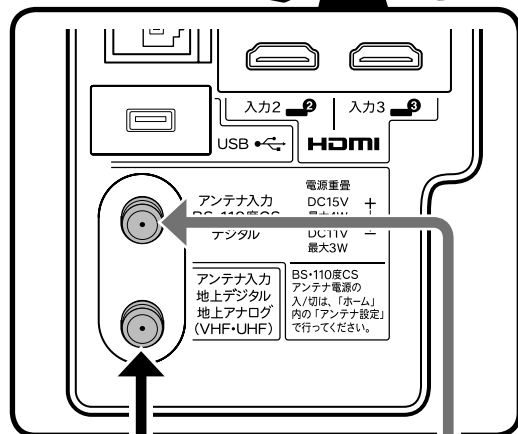
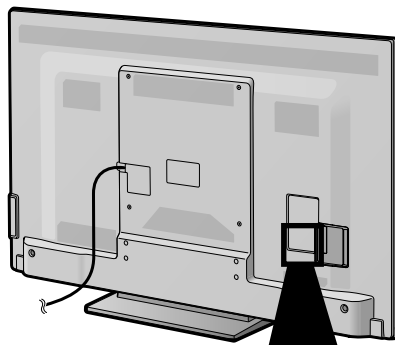

ケーブルテレビを 見るときは

- 接続については、CATV (ケーブルテレビ) 会社にお問い合わせください。

壁のアンテナ端子
CATV

ケーブルテレビ
専用受信機

ケーブル
入力端子

ケーブル
出力端子

映像・音声
出力端子

本機の入力4映像・音声
入力端子につなぐ

ケーブルをつなぐときは、
スパナなどの工具で強く
締め付けしないでください。

アンテナケーブルは、で
きるだけ太くて短いアン
テナケーブルをお使いい
ください。アンテナケー
ブルが長くなるほど受信し
た電波の強度が弱くなり
ます。

◆おしらせ◆

- CATV (ケーブルテレビ) 会社が地上デジタル放送をパススルー方式 (⇒ 255 ページ) で再送信している場合は、地上デジタル放送が楽しめます。
- 本機で受信できるのは、「UHF 帯」、「VHF 帯」、「ミッドバンド (MID:C13 ~ C22) 帯」、「スーパーハイバンド (SHB:C23 ~ C62) 帯」です。トランスモジュレーション方式の場合、ケーブルテレビ専用受信機を介して視聴できます。

BS・110度CS デジタル放送用 アンテナとつなぐ

- ご使用の環境により、以下のどちらかの接続を行ってください。

個人でアンテナを 設置しているとき

(BS・110度CS デジタルと
UHF / VHF が別の端子のとき)

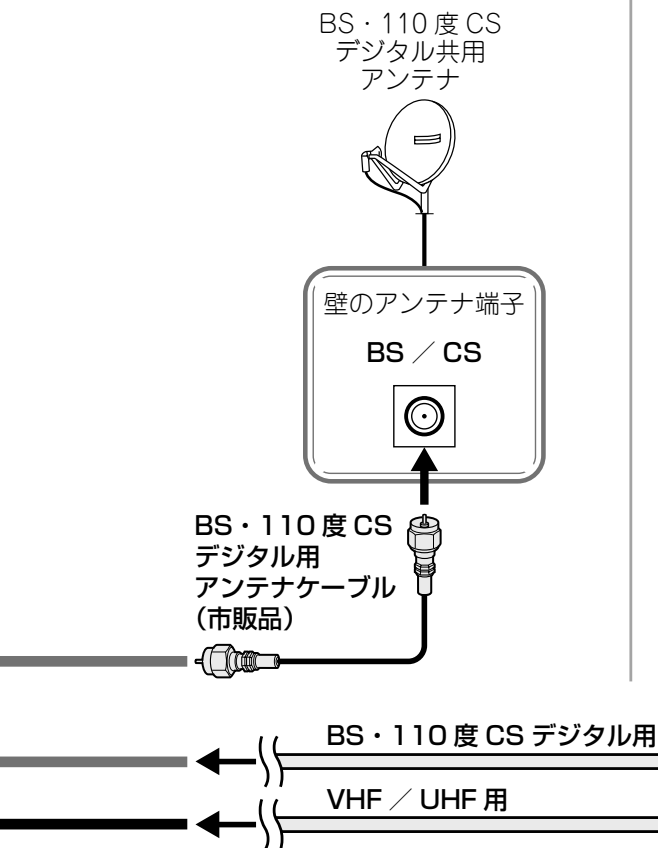

マンションなどの共聴システムで 受信しているとき

(BS・110度CS デジタルと
UHF/VHF が混合されているとき)

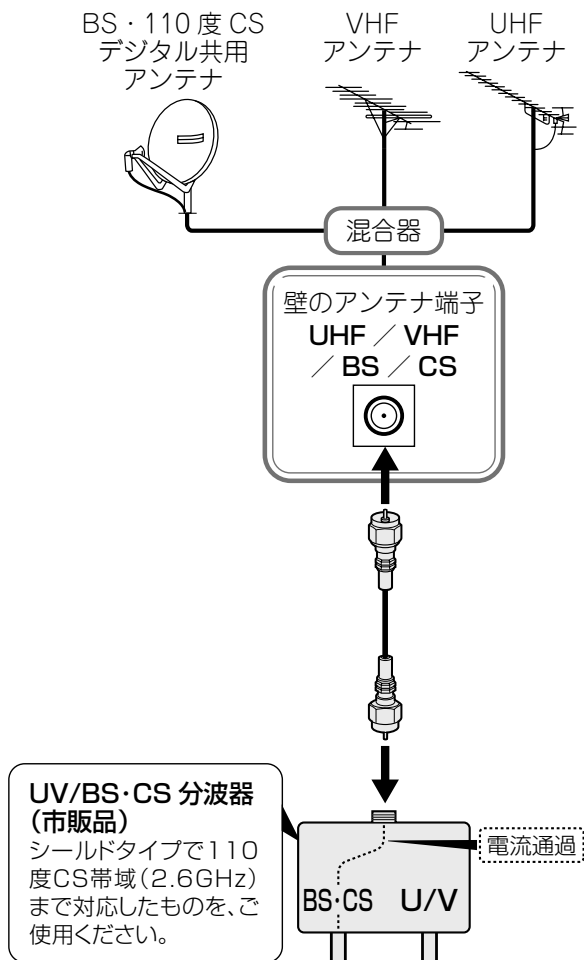

◆おしらせ◆

- 接続をやり直すときは、必ず電源プラグをコンセントから抜いてください。(⇒ 242 ページ) (BS・110度CS デジタルアンテナ入力端子は、BS・110度CS デジタルアンテナに取り付けられたBS・110度CS コンバーターに+15V / +11Vの電源を供給する働きも持っています。この電源は、アンテナに対して電源を供給するためのものです。本機とアンテナの間にブースターなどの機器を取り付けて使用される場合は、専用の電源が必要です。)
- 市販のブースター、アンテナ線や分配器をご使用になる場合は、110度CS帯域(2.6GHz)まで対応しているものをご使用ください。(アンテナ線はS-5C-FBなど。)詳しくはお買いあげの販売店にご相談ください。
- 従来のBSアナログアンテナでは、110度CSデジタル放送は受信できません。また、BSデジタル放送も場合によっては映らないことがあります。

はじめに
お読みください

テレビを見る
便利な使いかた

ファミリーリンク

ビデオ・オーディオ・
パソコンをつなぐ

USBハードディスク
をつないで録る・見る

インターネット
ホームネットワーク

設置・接続・
受信設定

故障かな？
エラーメッセージ

お役立ち情報
(仕様や索引)

English
Guide

アンテナをつなぐ (レコーダーもつなぐ場合)

デジタルチューナー搭載 のレコーダーの場合

地上デジタルと地上アナログの入力が
同じ端子のレコーダーにつなぐとき

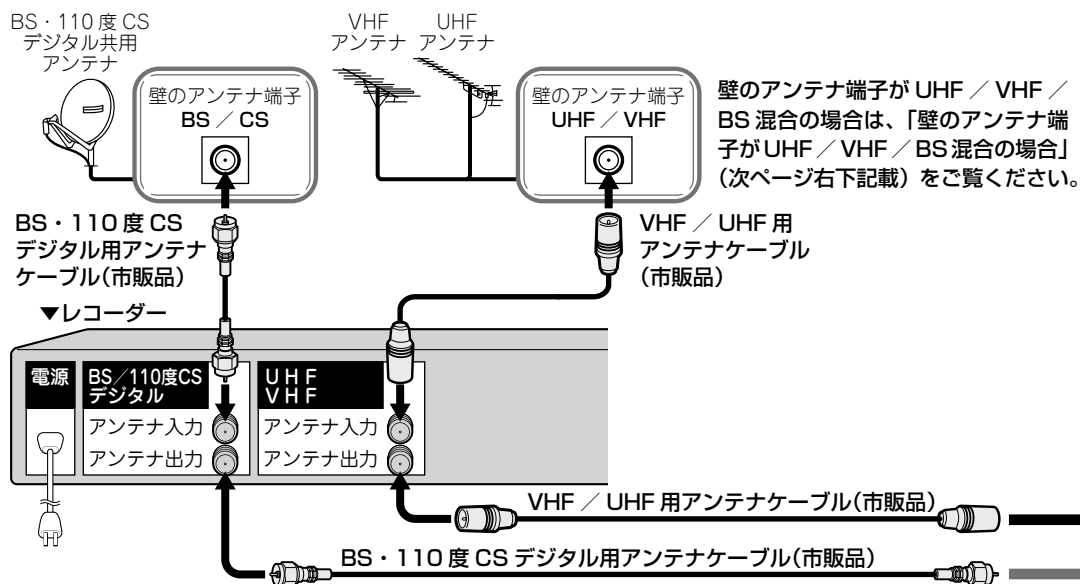

地上デジタルと地上アナログの入力が
別々の端子のレコーダーにつなぐとき

※一部の地域を除き、地上アナログ放送は
2011年7月24日に終了しました。

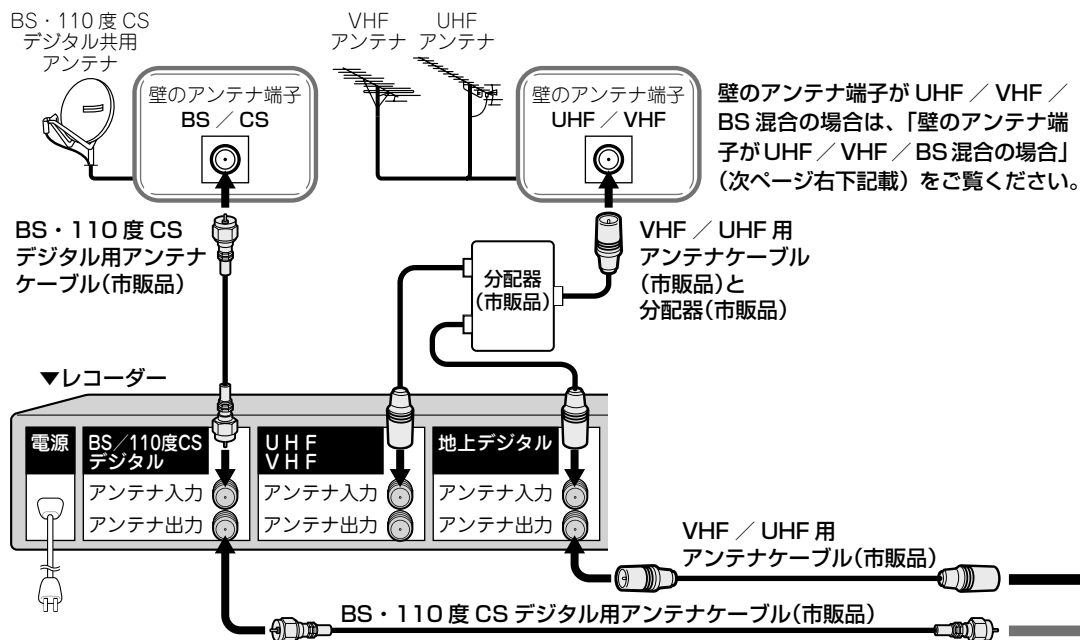

▼本体背面

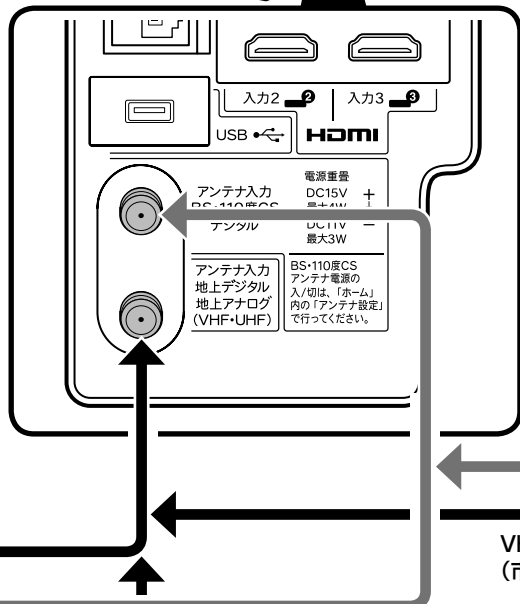
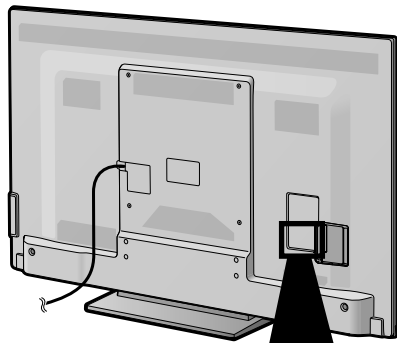

ケーブルをつなぐときは、スパナなどの工具で強く締め付けしないでください。

アンテナケーブルは、できるだけ太くて短いアンテナケーブルをお使いください。アンテナケーブルが長くなるほど受信した電波の強度が弱くなります。

デジタルチューナーを 搭載していない レコーダーの場合

壁のアンテナ端子が UHF / VHF / BS 混合の場合は、「壁のアンテナ端子が UHF / VHF / BS 混合の場合」(下記) をご覧ください。

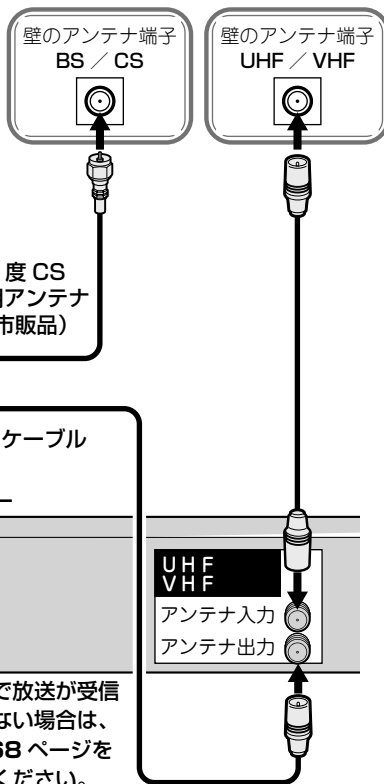

▼レコーダー

本機で放送が受信できない場合は、⇒268 ページをご覧ください。

壁のアンテナ端子が UHF / VHF / BS 混合の場合

- UV/BS・CS 分波器 (市販品) を使って、VHF/UHF 用と BS・110度CS デジタル用の信号を分けてから録画機器やテレビにつなぎます。

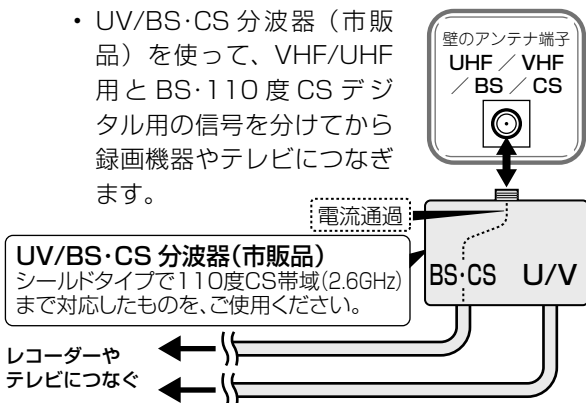

UV/BS・CS 分波器(市販品)
シールドタイプで110度CS帯域(2.6GHz)
まで対応したものを、ご使用ください。

レコーダーや
テレビにつなぐ

はじめて
お読みください

テレビを見る
便利な使いかた

ファミリーリンク

ビデオ・オーディオ・
パソコンをつなぐ

USBハードディスク
をつないで録る・見る

インターネット
ホームネットワーク

設置・接続・
受信設定

故障かな? /
エラーメッセージ

お役立ち情報
(仕様や索引)

English
Guide

レコーダーやプレーヤーをつなぐ

よりきれいな映像を 楽しむためには

- お手持ちの録画・再生機器の出力端子を確認し、高精細・高画質に対応した出力端子とつなぐと、よりきれいな映像が楽しめます。

◇おしらせ◇

- 映像・音声ケーブルは先端部と同じ色の端子（黄と黄、白と白、赤と赤）につなぎます。
- 映像の種類と画質について⇒ **115・316** ページ
- 高精細・高画質に対応した端子でも、標準画質で入力された映像は標準画質になります。

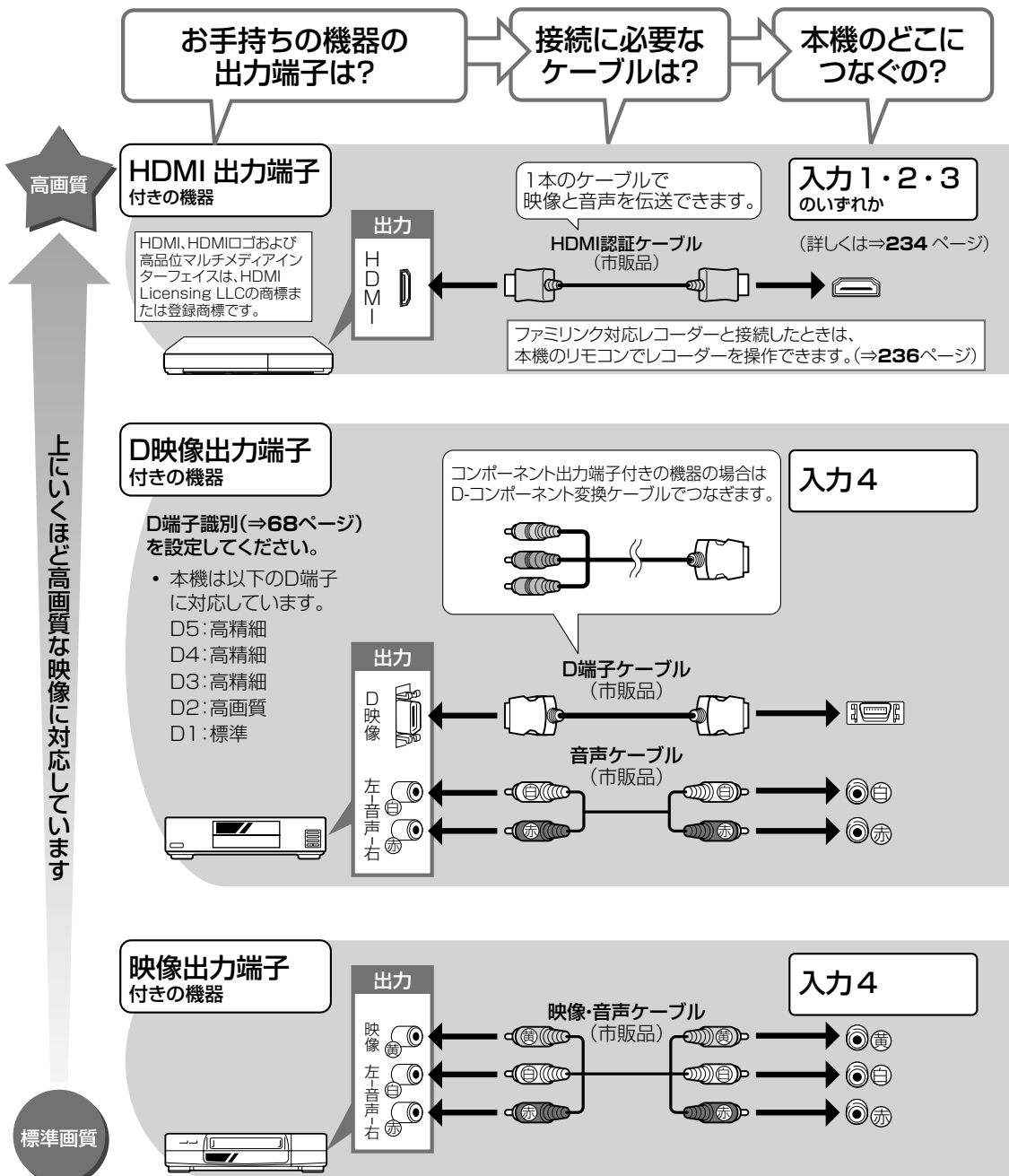

接続するときに気をつけること

- 接続の前に、接続する機器と、本機の電源を切ってください。
- 接続ケーブルのプラグは奥までしっかり差し込んでください。しっかり差し込めていないと、画像や音声にノイズや雑音が出る原因となります。
- 接続ケーブルを端子から抜くときは、ケーブルを引っ張らずにプラグを持って抜いてください。
- 複数の機器を接続したときは、お互いの干渉を防ぐため、使わない機器の電源は切ってください。
- 接続した機器の再生映像や音声にノイズや雑音が出るときは、接続した機器と本機を十分に離してください。

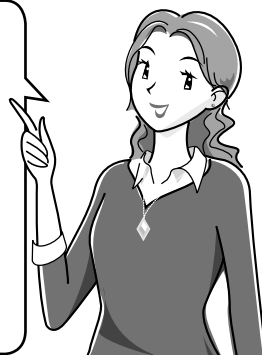

レコーダーやプレーヤー側の接続端子について

- 詳しくは、レコーダーやプレーヤーの取扱説明書を併せてお読みください。

レコーダーをお持ちの場合

- プレーヤーなどの機器を接続するときは、本機に直接接続してください。レコーダーを通して本機で映像を見ると、コピーガード機能の働きにより、映像が正常に映らないことがあります。

入力4の音声（左・右）は、
入力・出力兼用の端子です。

入力4(D5映像・映像・ 音声) / 音声出力

音声出力として使用するときは

- 入力 / 音声出力設定で「音声出力1」
または「音声出力2」に切り換えます。
(⇒ 118 ページ)

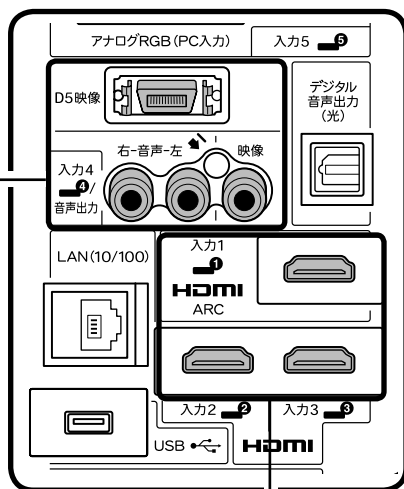

入力1 (ARC) / 入力2
/ 入力3 (HDMI)

▼本体背面

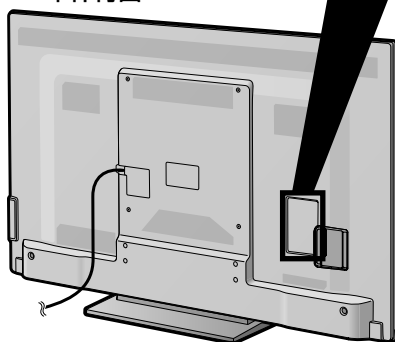

はじめに
お読みください

テレビを見る
便利な使いかた

ファミリンク

ビデオ・オーディオ・
パソコンをつなぐ

USBハードディスク
をつないで録る・見る

インターネット
ホームネットワーク

設置・接続・
受信設定

故障かな？
エラーメッセージ

お役立ち情報
(仕様や索引)

English
Guide

HDMI 出力端子が付いた機器の場合

- HDMI 端子は、映像と音声の信号を 1 本の HDMI 認証ケーブル（市販品）でつなぐことができます。
- 本機の HDMI 入力端子は 1080p の信号入力に対応しています。1080p の映像信号を入力するときは、HIGH SPEED (カテゴリー 2) に対応した HDMI ケーブルをお使いください。

▼HDMI出力端子付き機器

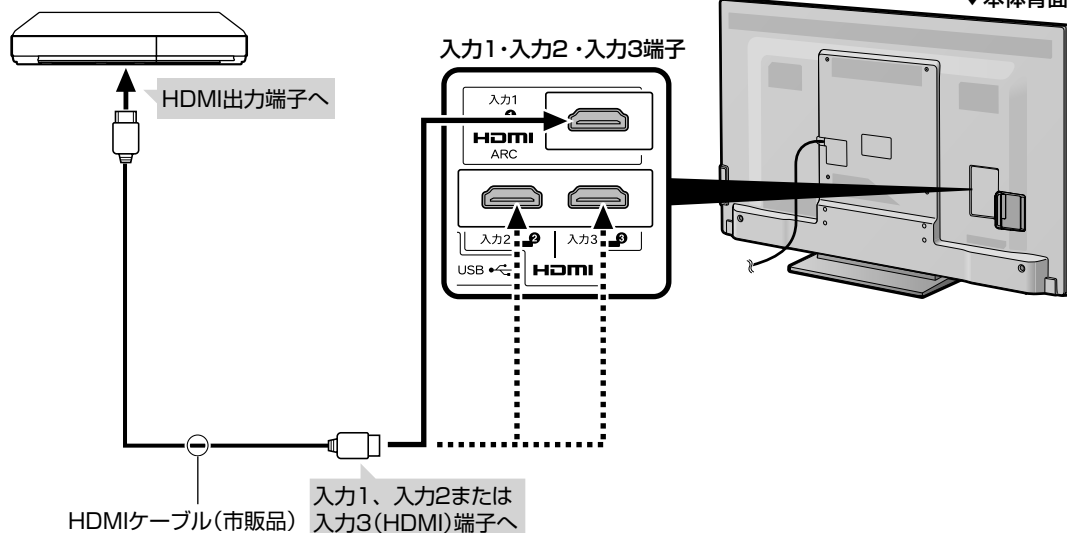

必ず市販のHDMI規格認証品（カテゴリー2推奨）をご使用ください。

規格外のケーブルを使用した場合、映像が映らない、音が聞こえない、ファミリンクが動作しない、映像にノイズが発生するなど、正常に動作しない場合があります。

- HDMI 端子付きの機器がファミリンク対応 AQUOS レコーダーや AQUOS オーディオなどの場合は、本機のリモコンで操作できます。（⇒ **98** ページ）

対応している映像信号

- 1080p (24Hz/60Hz)、720p、1080i、480p、480i、VGA

対応している音声信号

- 種類：リニア PCM、AAC、ドルビーデジタル
サンプリング周波数：48kHz / 44.1kHz / 32kHz

◇おしらせ◇

- 入力 3 にレコーダーやオーディオを接続するときは、「入力音声選択」（⇒ **123** ページ）を「HDMI のみ」にしてください。（工場出荷時は、「HDMI のみ」に設定されています。）
- ファミリンクに対応していない機器をつないだとき、その機器の電源が勝手に入ったりチャンネルが切り換わってしまう場合は、「ファミリンク制御（連動）」を「しない」に設定してください。（⇒ **101** ページ）

HDMI、HDMI ロゴおよび高品位マルチメディアインターフェイスは、HDMI Licensing LLC の商標または登録商標です。

D映像出力端子が付いた機器の場合

▼録画・再生機器

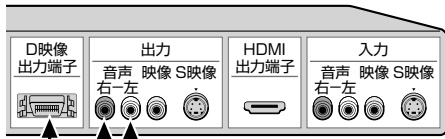

▼本体背面

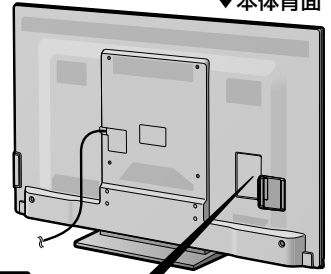

D映像ケーブル (市販品)

音声ケーブル (市販品)

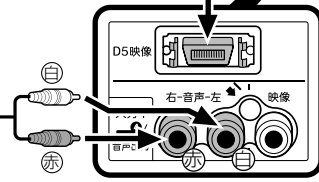

入力4 (D5映像・音声) 端子

- 録画・再生機器に HDMI 端子も D映像端子もない場合は、映像端子につなぎます。**下記**をご覧ください。

映像出力端子が付いた機器の場合 (再生するときの接続)

- 接続が終わるまで、本機と録画機器の電源を入れないでください。

▼本体背面

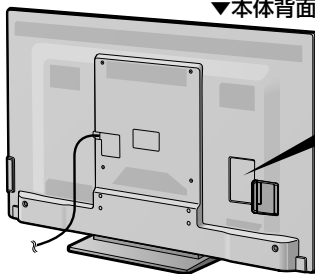

入力4 (映像・音声) / 音声出力端子
・入力/音声出力設定で「入力」に設定します。(⇒118ページ)

映像・音声ケーブル (市販品)

映像・音声出力端子へ

▼再生機器

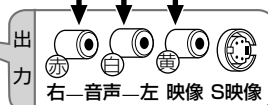

◇おしらせ◇

入力4 (D5映像・映像・音声) / 音声出力端子について

- 背面の入力4 (D5映像・映像・音声) / 音声出力端子は、入力用として使うときは、必ず「入力/音声出力設定」で「入力」に設定してください。(⇒118ページ)

ファミリンク対応機器をつなぐ

- 接続する機器の取扱説明書を併せてお読みください。
- ファミリンクで操作できる AQUOS レコーダーは 3 台までです。
- HDMI ケーブルは必ず市販の HDMI 規格認証品（カテゴリー 2 推奨）をご使用ください。規格外のケーブルを使用した場合、映像が映らない、音が聞こえない、映像にノイズが発生する、ファミリンクが動作しないなど、正常な動作ができません。
- 1080p の映像信号を入力するときは、HIGH SPEED（カテゴリー 2）に対応した HDMI ケーブルをお使いください。
- 下記に示した接続方法以外で接続した場合には、正しく動作しないことがあります。

◆ 重要 ◆

- HDMI ケーブルや電源コードを抜き差ししたり、機器との接続方法を変えた場合は、すべての周辺機器の電源を入れた状態で本機の電源を入れ直し、本機の入力を入力 1～3 に切り換えて映像と音声正しいことを確認してください。

本機と AQUOS レコーダーを つなぐ

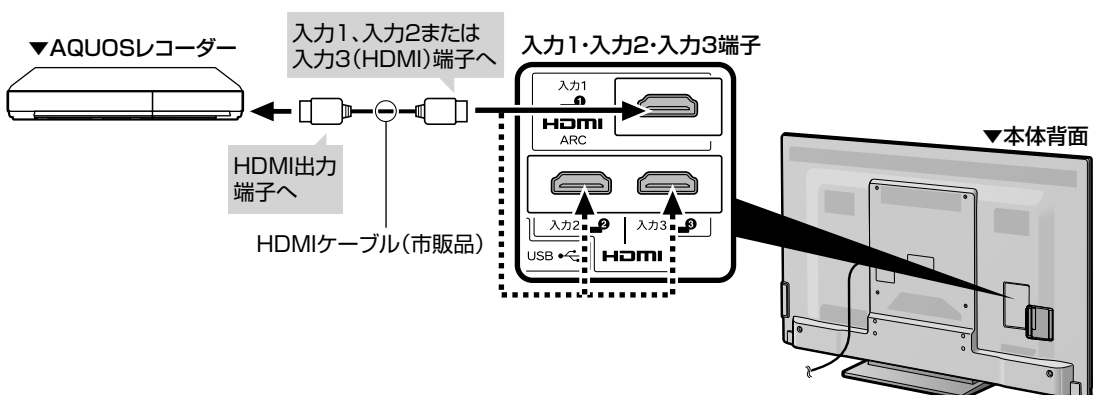

AQUOS オーディオを 同時につなぐとき

本機の入力 1 (HDMI) 端子につなぐ場合

- 本機の入力 1 (HDMI) 端子は ARC (オーディオリターンチャンネル) に対応しています。本機の入力 1 (HDMI) 端子に ARC 対応の AQUOS オーディオをつなぐと、本機から AQUOS オーディオへの音声出力も HDMI ケーブル 1 本で可能なため、デジタル音声ケーブルをつなぐ必要がありません。
- ARC に対応した HDMI ケーブルをお使いください。ARC に対応していない HDMI ケーブルの場合、音が出ない、音が途切れる、ノイズが混ざるといった症状が発生することがあります。
- ARC に対応していない AQUOS オーディオを接続する場合は、デジタル音声ケーブルの接続も必要です。

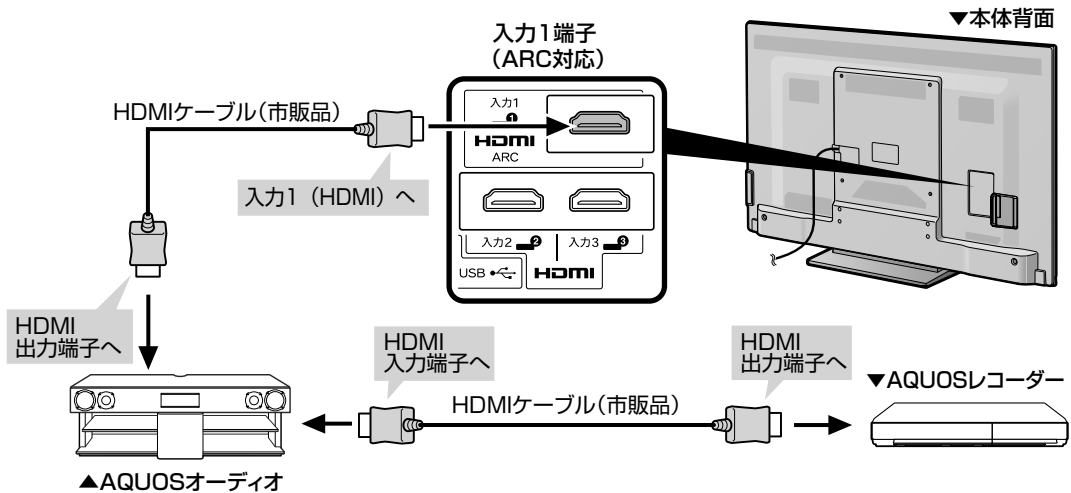

本機の入力 2 または入力 3 (HDMI) 端子につなぐ場合

- 本機から AQUOS オーディオに音声信号を出力するために、本機と AQUOS オーディオをデジタル音声ケーブルで接続してください。

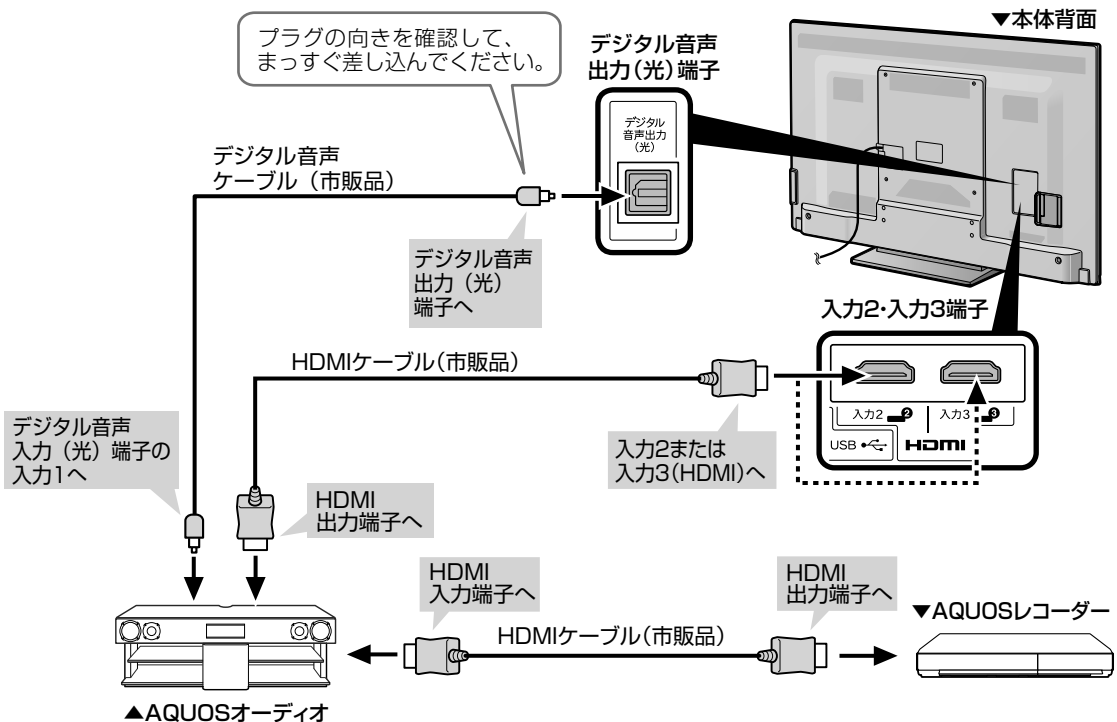

はじめに
お読みください

テレビを見る
便利な使いかた

ファミリンク

ビデオ・オーディオ・
パソコンをつなぐ

USBハードディスク
をつないで録る・見る

インターネット
ホームネットワーク

設置・接続・
受信設定

故障かな？
エラーメッセージ

お役立ち情報
(仕様や索引)

English
Guide

ゲーム機をつなぐ

- 接続について詳しくは、ゲーム機取扱説明書をご覧ください。ゲーム機の種類により、本機と接続する端子や接続するケーブルが異なります。
- 本機の HDMI 入力端子は 1080p の信号入力に対応しています。1080p の映像信号を入力するときは、HIGH SPEED (カテゴリー 2) に対応した HDMI ケーブルをお使いください。

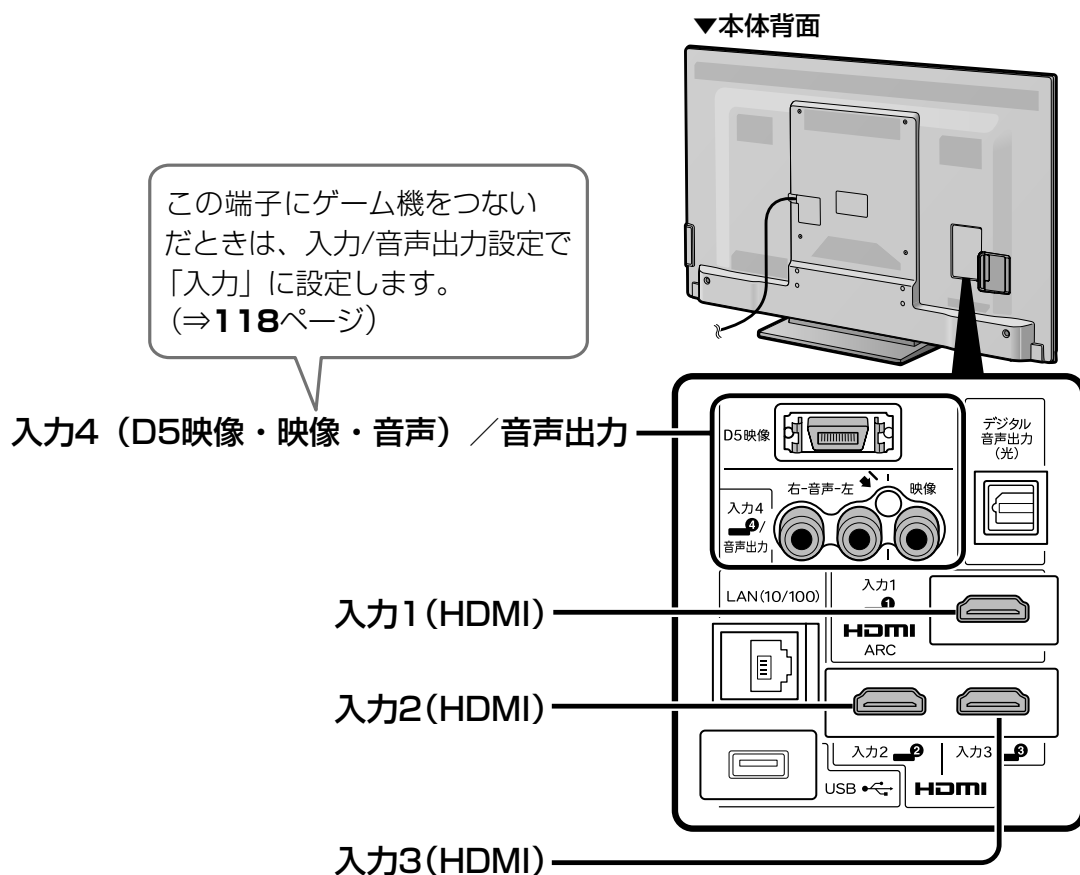

ゲームやカラオケの反応が遅いときは

- ゲームのキー操作に対して画面の反応が遅く感じられる場合やカラオケの音声が遅れて感じられる場合は、AV ポジションを「ゲーム」に変更し、ホームメニューから「設定」 - 「 (映像調整)」 - 「プロ設定」 - 「QS 駆動 (120Hz)」の設定を「スタンダード」に変更してください。

オーディオをつなぐ

デジタル音声（光）端子 が付いたオーディオ機器 の場合

- 本機のデジタル音声出力（光）端子は、MPEG2 AAC / ドルビーデジタル音声フォーマットを出力できます。AAC / ドルビーデジタル対応の音響機器を接続すると、迫力ある音声で楽しめます。

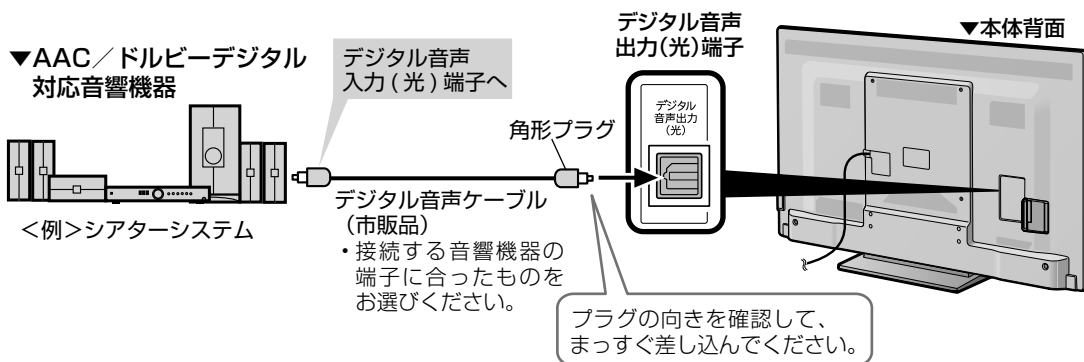

アナログ音声端子 が付いたオーディオ機器 の場合

- 本機の入力4（音声出力端子）につなぐとアナログ音声を楽しめます。

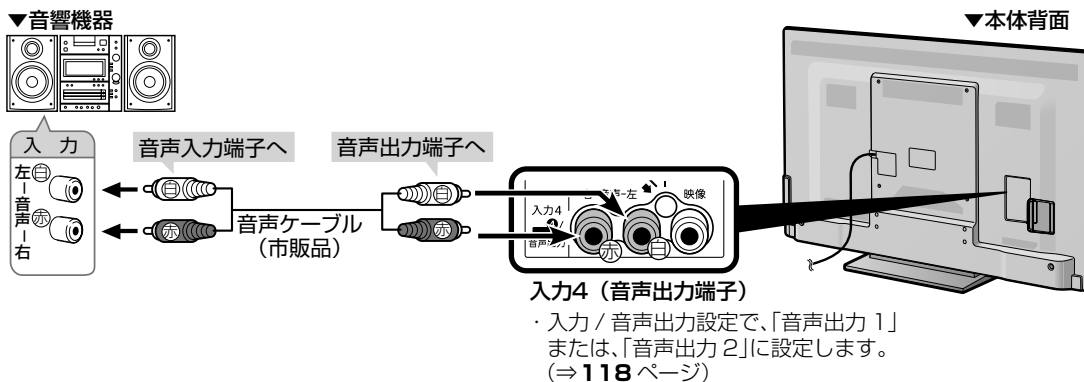

はじめて
お読みください

テレビを見る
便利な使いかた

ファミリンク

ビデオ・オーディオ・
パソコンをつなぐ

USBハードディスク
をつないで録る・見る

インターネット
ホームネットワーク

設置・接続・
受信設定

故障かな？
エラーメッセージ

お役立ち情報
（仕様や索引）

English
Guide

パソコンをつなぐ

本機を HDMI 出力端子付きパソコンのモニターとして使う場合 (デジタル接続)

- 市販の HDMI 認証ケーブルが必要です。

パソコンの HDMI 出力端子から音声が出力されない場合は、音声ケーブルもつなぎます。パソコンの端子に合うものをご使用ください。

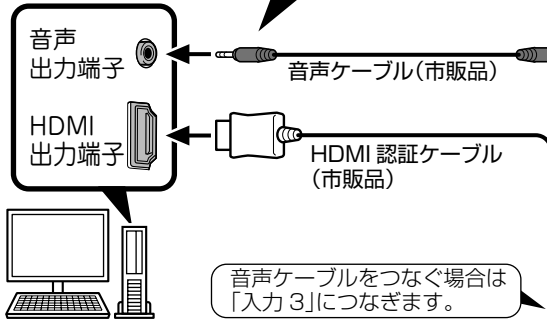

「入力音声選択」を「HDMI+音声入力端子」に設定してください。(⇒123 ページ)

入力5 / 入力3
音声入力端子

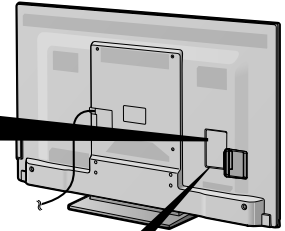
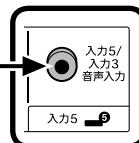

▲本体背面

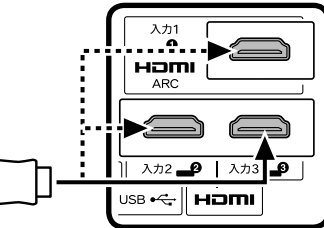

入力1・
入力2・
入力3 端子

本機を DVI 出力端子付きパソコンのモニターとして使う場合 (デジタル接続)

「入力音声選択」を「HDMI+音声入力端子」に設定してください。(⇒123 ページ)

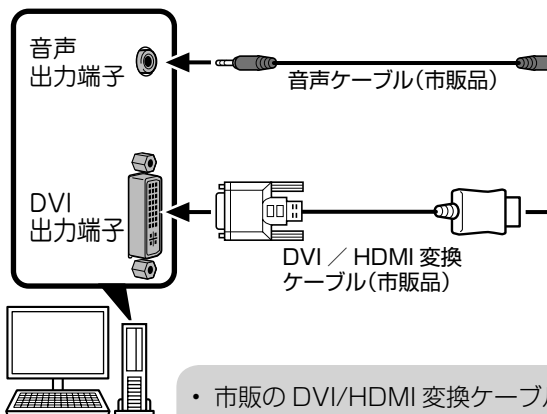

入力5 / 入力3
音声入力端子

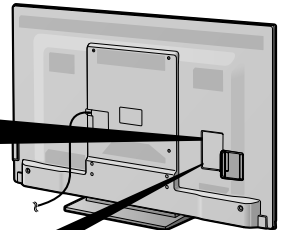
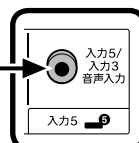

▲本体背面

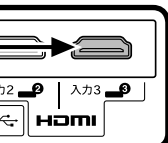

入力3 端子

- 市販の DVI/HDMI 変換ケーブルと音声ケーブルが必要です。
- 音声ケーブルはパソコンの端子に合うものをご使用ください。
- 本機の HDMI 端子とパソコンの DVI 端子を変換ケーブルで接続しても、パソコンによっては HDMI 規格に対し十分サポートされていないものもあり、パソコンの画面が正しく表示されなかったり、まったく表示されない場合があります。
- 本機で対応していない信号が入力されたときには「この入力信号には対応していません」と表示されます。その場合はお使いのパソコンの取扱説明書にもとづき本機で対応している信号に設定してください。

本機をアナログ RGB 出力端子付きパソコンの モニターとして使う場合 (アナログ接続)

- 市販の D-sub ケーブルと音声ケーブルが必要です。
- 音声ケーブルはパソコンの端子に合うものをご使用ください。

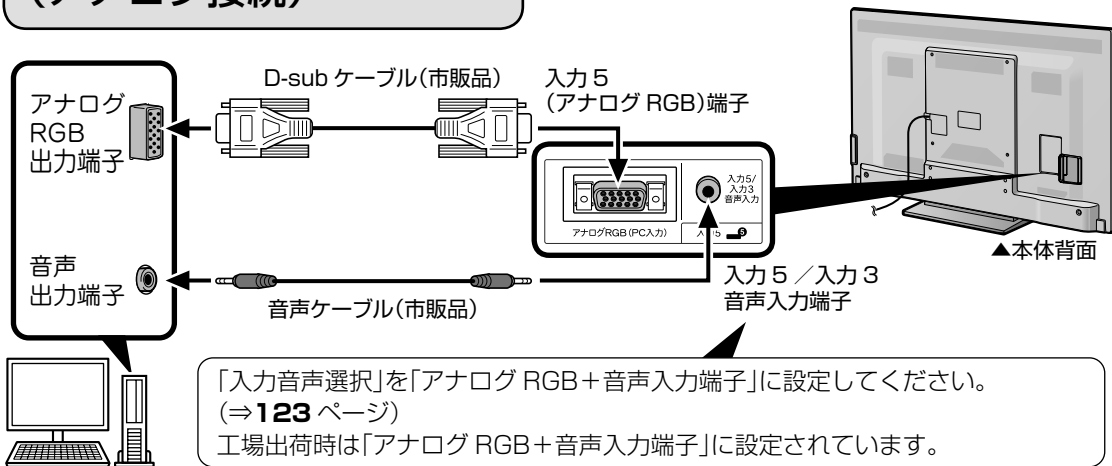

はじめに
お読みください

テレビを見る
便利な使いかた

ファミリンク

ビデオ・オーディオ
パソコンをつなぐ

USBハードディスク
をつないで録る・見る

インターネット
ホームネットワーク

設置・接続
受信設定

故障かな？
エラーメッセージ

お役立ち情報
(仕様や索引)

English
Guide

電源コードをつなぐ



注意

接続が終わるまでは、電源を入れないでください。

背面の電源コードの電源プラグを、ご家庭のコンセントに接続する

1

①を押しながら②を矢印の方向に引きます。束ねたケーブルを取り外したら、ケーブルバンドの輪にケーブルを通してください。

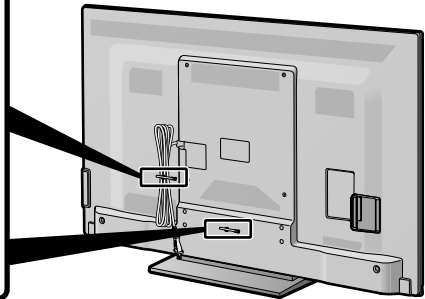
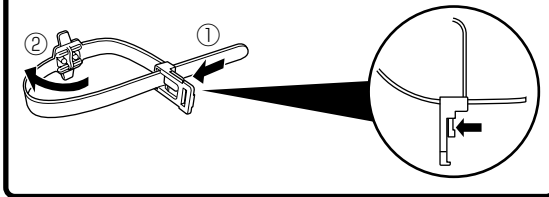

2

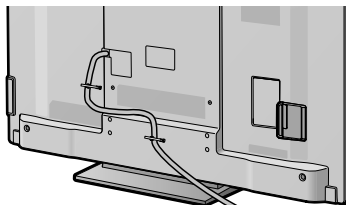

つないだケーブルやコードを固定する
本機につないだケーブルが誤って強く引かれた場合、端子部が破損するおそれがあります。端子部の負荷を軽減して破損防止を図るために、ケーブル類は必ずケーブルバンドで固定してください。

・本機は電源コンセントの近くに設置し、電源プラグへ容易に手が届くようにしてください。

電源プラグ

電源コンセント
(AC100V)

◆ 重要 ◆

- ・電源コードのプラグは抜けないように、確実に接続してください。
- ・電源プラグは、コンセントに差し込んだ直後に抜かないでください。まれに、初期設定の状態に戻り、「番組予約」などが消去されます。このような場合、必要に応じて再度、設定を行ってください。(再設定できないものもあります。)
- ・使用中にいきなり電源プラグを抜いたり、電源をしゃ断したりしないでください。故障の原因になります。

つないだケーブルやコードを固定する

- ・本機につないだケーブルが誤って強く引かれた場合、端子部が破損するおそれがあります。端子部の負荷を軽減して破損防止を図るために、ケーブル類は必ずケーブルバンドで固定してください。

- ① 電源コードやケーブルをケーブルバンドで束ねます。
- ② バンドを穴に通して引っ張り、長さを調節します。

バンドの長さが余った場合、再度穴に通します。

バンドを緩める場合は、上部のレバーを押さえてロックを外しバンドに戻してください。

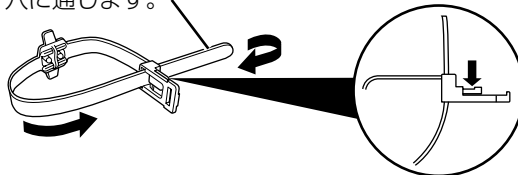

ケーブルバンド

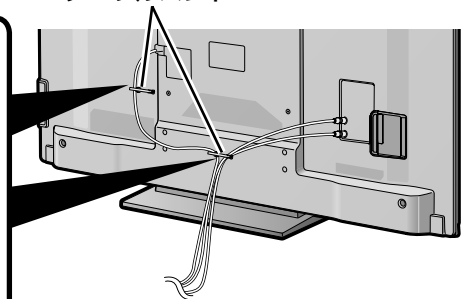

本機を固定して転倒を防ぐ

はじめに
お読みください

テレビを見る
便利な使いかた

ファミリーリンク

ビデオ・オーディオ
パソコンをつなぐ

USBハードディスク
をつないで録る・見る

インターネット
ホームネットワーク

設置・接続・
受信設定

故障かな？
エラーメッセージ

お役立ち情報
(仕様や索引)

English
Guide

⚠ 注意

- 地震等での製品の転倒・落下によるけがなどの危害を軽減するために、転倒・落下防止対策を行ってください。
 - 転倒・落下防止器具を取り付ける壁や台の強度によっては、転倒・落下防止効果が大幅に減少します。その場合は、適切な補強を施してください。
- また、転倒・落下防止対策は、けがなどの危害の軽減を意図したものです。すべての地震に対してその効果を保証するものではありません。

- 転倒防止を行う前にすべての接続を済ませておいてください。

テレビ台などに固定する

◆ 重要 ◆

- 必ず2人以上で作業を行ってください。
- 台の上に設置する場合は、本機の重量に耐えうる、十分な幅と奥行きのある、堅固で転倒しにくい台をお使いください。
- 設置する台がガラスや金属など市販のネジで固定できない場合は、壁や柱に固定してください。(⇒次ページ)

1 設置する台などの上に位置決めする

2 市販のネジを使い、転倒防止金具の穴に上からネジを取り付けて固定する

- 市販のネジは、確実に固定できる形状のものを使用してください。

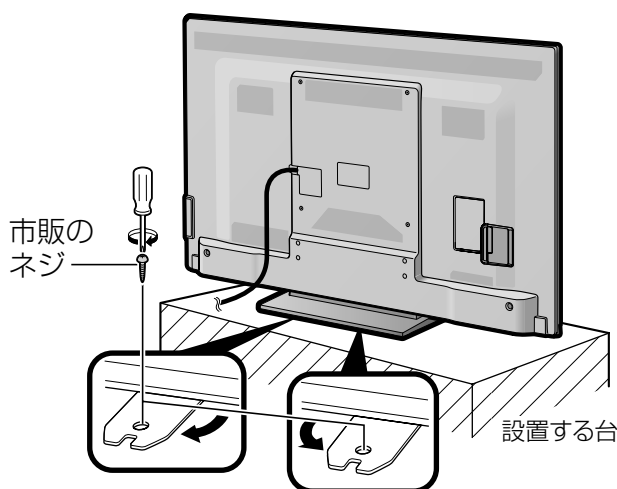

転倒防止金具を出し、市販のネジを使って取り付けます。

壁や柱に固定する

1 壁または柱に、市販のヒートン(ひもがはずれない形状のもの)を取り付ける

- 取り付けしたヒートンが容易にはずれないことを、確認してください。

▼本体天面

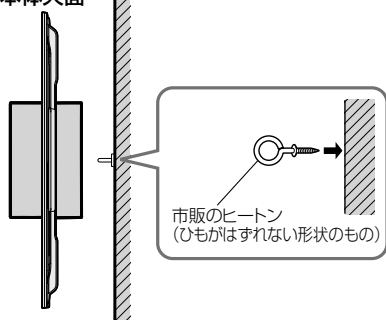

2 クランプと、壁または柱に取り付けたヒートンの穴に、市販の丈夫なひもを通して本機を固定する

▼本体天面

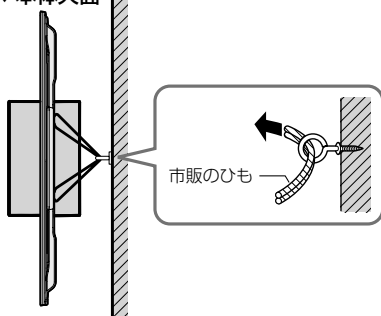

▼クランプ位置

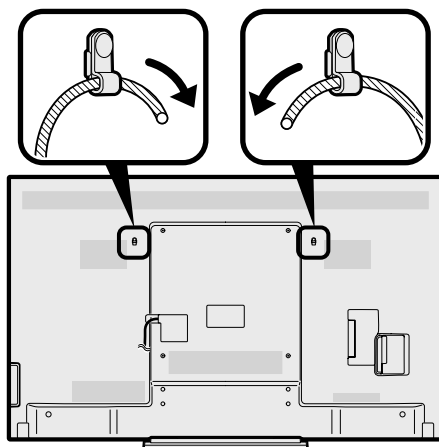

放送を受信するために最初に必要な「かんたん初期設定」などの設定をする

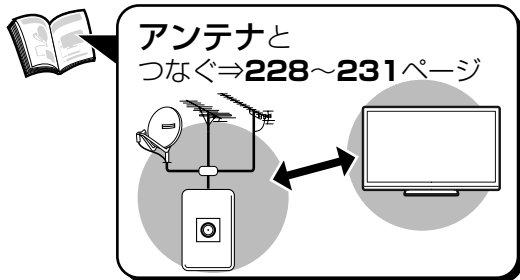

ビーキャスト
B-CASカード
⇒226ページ

- お買いあげ後、B-CAS カードを入れて、初めて電源を入れると「かんたん初期設定」の画面が表示されます。画面に従って操作・設定してください。地上デジタル・地上アナログ放送のチャンネルが設定されます。

ネットワーク機能（インターネットやIPTV など）をお使いになる場合は

- ブロードバンドルーターとLAN 端子を市販のLAN ケーブルで接続してください。

かんたん初期設定の画面が表示されないときは

- ホームメニューからかんたん初期設定を行ってください。（⇒248 ページ）



- ◇おしらせ◇
- 設定中に戻るボタンで一つ前の画面に戻れます。

1 メッセージを確認して決定する

決定
を押す

決定
設定
アンテナ設定
設定

アンテナ線の接続はお済みですか？
お済みでない場合は、一旦電源を切り、「かんたんガイド」、または「取扱説明書」に従って正しく接続してください。

AVポジションを「標準」に設定しました。
ご家庭での視聴に適した映像・音声設定です。

次へ

途中で設定を中止するときは

- 電源をお切りください。再度電源を入れると「かんたん初期設定」画面が表示されます。

B-CAS カードが正しく挿入されていないときは

- 「B-CAS カードを正しく挿入してください。」と表示されます。電源を切り、⇒226 ページの手順に従って B-CAS カードを挿入してください。

リモコンと本体のリモコン番号が異なるときは

- 「リモコンと本機のリモコン番号が異なるため操作できません。」と表示されます。⇒300～301 ページの手順に従ってリモコン番号の設定を行ってください。

2 ①お住まいの地域を選ぶ

決定
で選び
決定
を押す

決定
設定
アンテナ設定
設定

お住まいの地域を設定してください。

北海道	東北
関東	甲信越 / 北陸
中部 / 東海	近畿
中国 / 四国	九州 / 沖縄

2 ②お住まいの都道府県または地域を選ぶ

郵便番号を入力する

決定
で入力し
決定
を押す

決定
設定
アンテナ設定
設定

お住まいの郵便番号を入力してください。

1 6 2 - 8 4 0 8

次へ

- 「0」を入力するときは「0」を押します。

6

受信状態を確認して決定する

決定
を押す

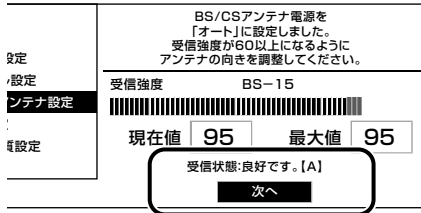

- 「受信状態：良好です。【A】」と表示されないときは下記の対処が必要です。

「受信状態：良好です。【A】」と表示されないときは

画面に表示されるメッセージ例	対処のしかた
受信強度が60以下です。【B】	受信強度が60以上になるようにアンテナの向きや接続を調整してください。
アンテナ信号が強すぎます。【C】	アンテナ信号が強すぎるため、受信障害が発生しています。ブースターの調整や減衰器の取り付けが必要です。販売店などにご相談ください。
アンテナ信号が不足しています。【C】	ブースターの調整や取り付けが必要です。販売店などにご相談ください。
アンテナ信号が良くありません。【D】	アンテナ信号が劣化しています。アンテナの接続、および調整を確認しても改善しない場合は、販売店などにご相談ください。
受信できません。【E】	前ページの「かんたん初期設定の途中でアンテナの接続を確認するときは」をご覧ください。

7

IPTV(ひかりTV)を見る場合は「する」を選ぶ

決定
で選び
決定
を押す

IPTV (ひかり TV) を見るには

- IPTV サービスの契約、光回線の契約、ブロードバンド環境が必要です。本機をブロードバンド環境につないでおいてください。

IPTVサービスの設定をしますか？
(IPTVサービスを提供する光ファイバー回線の契約が必要です。)

する しない

8

「次へ」で決定する

決定
を押す

IPTVサービス設定が完了しました。

次へ

9

画質を設定する場合は、「する」を選ぶ

決定
で選び
決定
を押す

- AV ポジション (⇒ 70 ページ) がぴったりセレクトに設定されます。
- 「お好み画質設定」は AV ポジションが「ぴったりセレクト」のときに有効となる設定です。

10

設定された内容を確認し、間違いがなければ「完了」を選ぶ

決定
で選び
決定
を押す

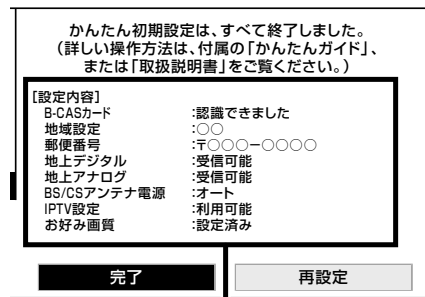

設定内容が表示されますので確認してください。

- これで設定は完了です。

映りかたを確かめましょう。

⇒ 31 ページ

放送が受信できないときは

⇒ 268 ~ 271 ページ

◇ おしらせ ◇

- B-CAS カードが正しく挿入されているかをテストできます。
(「システム動作テスト」⇒ 293 ページ)

はじめに
お読みください

テレビを見る
便利な使いかた

ファミリーリンク

ビデオ・オーディオ・
パソコンをつなぐ

USBハードディスク
をつないで録る・見る

インターネット
ホームネットワーク

設置・接続・
受信設定

故障かな？
エラーメッセージ

お役立ち情報
(仕様や索引)

English
Guide

引っ越しなどで
「かんたん初期設定」を
やり直す場合は

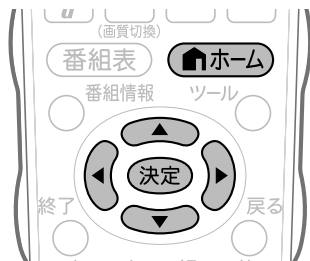

1 ホームメニューを表示して、
「設定」を選ぶ



2



で選ぶ

「 (視聴準備)」を選ぶ



3



で選ぶ

を押す

「かんたん初期設定」を選ぶ



・「かんたん初期設定」が表示されますので、かんたん初期設定を行ってください。(⇒ 245 ページ)

「かんたん初期設定」を行っても受信できない放送があるときや設定の変更をしたい場合

・ 次の設定を行ってください。

デジタル放送用アンテナの設定をする	・ デジタル放送のアンテナの向きの調整や信号の強さのテスト、BS・110度CSデジタル放送用アンテナへの電源供給の設定を行います。(⇒ 250 ページ)
お住まいの地域向けの地上デジタル放送を受信するために(地域選択/郵便番号設定)	・ デジタル放送の地域情報を視聴するために、お住まいの地域を選んで郵便番号を入力します。(⇒ 252 ページ)
地上デジタル放送のチャンネルを追加したり設定をやり直すときは	・ 受信できる地上デジタル放送のチャンネルを探します。(⇒ 254 ページ)
デジタル放送のチャンネルの個別設定	・ デジタル放送のチャンネルの設定を個別に変更することもできます。(⇒ 256 ページ)
地上アナログ放送のチャンネルを追加したり設定をやり直すときは	・ 地上アナログ放送(従来のVHF・UHF放送)の受信設定です。工場出荷時は、東京地区で受信できるVHFチャンネルが設定されています。 ・ 受信できる地上アナログ放送のチャンネルを探します。(⇒ 258 ページ)
地上アナログ放送のチャンネルの個別設定	・ 地上アナログ放送のチャンネルの受信状態や設定を個別に変更することもできます。(⇒ 266 ページ)
CATV(ケーブルテレビ)のチャンネルの設定	・ CATVチャンネルのスキップを解除します。(⇒ 267 ページ)
地デジ難視対策衛星放送を視聴するための設定	・ BS291ch～BS298chは一般の方は視聴できない放送のため、非視聴に設定されています。この放送を視聴する場合は、スキップ設定(⇒ 257 ページ)で「BSデジタル」の「地デジ難視対策衛星放送」を「一括設定」で「両方しない」に設定してください。

110度CSデジタル放送 を視聴するための準備

- 110度CSデジタル放送を初めて選局するときは、CSネットワーク情報を取得する必要があります。次の手順で操作してください。



1 CSデジタル放送を選ぶ

CS
を押す

2 100chを選んで、 約5秒待つ

1あ
を押す

3 001chを選んで、 約5秒待つ

2か
を押す

4 選局したい放送局のチャンネル番号が表示されることを確認する

番組表
を押す

- 2011年11月現在CS001chは放送されておりませんが、チャンネルリスト取得のため、選局が必要です。

選局したい放送局のチャンネル番号が表示されない場合

- 数字ボタン（チャンネルボタン）**1** または **2か** を押し、目的のチャンネル番号が表示されるまで、約5秒待ちます。**1** または **2か** を押したとき、「現在放送されていません。[E203]」と表示される場合がありますが、そのままの状態でも約5秒待つてください。そのまま待つことでCSネットワーク情報を取得することができます。）

はじめに
お読みください

テレビを見る
便利な使いかた

ファミリーリンク

ビデオ・オーディオ・
パソコンをつなぐ

USBハードディスク
をつないで録る・見る

インターネット
ホームネットワーク

設置・接続・
受信設定

故障かな？
エラーメッセージ

お役立ち情報
(仕様や索引)

English
Guide

デジタル放送の受信の設定を個別に行うときは

デジタル放送用アンテナの設定をする

- デジタル放送用のアンテナの接続を変更したときなどは、再度アンテナ設定画面を見ながらアンテナ電源の設定やアンテナの向きを調整します。(初めて設置するときや引っ越したときなどは、「かんたん初期設定」(⇒245～248ページ)を行ってください。)
- 地上デジタル放送にはアンテナ電源入/切の設定はありません。

アンテナ電源の設定

項目	内容
オート	<ul style="list-style-type: none"> 個人でアンテナを設置している場合に選びます。 本機の電源が入っているとき、アンテナ電源の設定を自動的に制御してアンテナに電源を供給します。(リモコンで電源を切ったときは、アンテナ電源も切れた状態になります。)
入	<ul style="list-style-type: none"> 「オート」を選んでBSデジタル放送が受信できたりできなかつたりするときは、「入」を選びます。 本機の電源が入っているとき、アンテナに電源を供給します。リモコンで本機の電源を切ったときも、常にアンテナ電源は「入」になります。
切	<ul style="list-style-type: none"> 共聴アンテナに接続しているときなど、電源を供給しないときに選びます。 アンテナ電源が常に「切」になります。

アンテナ設定画面について

- 共聴アンテナなどに接続したときに「BS・CSアンテナ電源」の設定を誤って「入」にしたたり、新しくアンテナの接続を変更したりした場合で、「アンテナ線の接続や設定に不具合がありますのでアンテナ電源を「切」にしました。受信できない場合は、本体の電源を切ってから、アンテナの接続を確認してください。」などのお知らせが表示されたときは、電源を入れ直してください。
- アンテナ設定画面は無操作のまま1分経過しても消えません。消すときは、終了ボタンを押してください。

アンテナの電源の設定を変える／電波の強さ(受信強度)を確認する

- アンテナに電源を供給するかどうかの設定と、受信強度の確認・調整をします。

◆ 重要 ◆

- アンテナ電源供給の設定は、アンテナに対して電源を供給するためのものです。もし、本機とアンテナの間にブースターなどの機器を接続して使用される場合は、専用の電源が必要です。

1

BS
を押す

2

ホーム
を押す

決定
で選び
決定
を押す

3

決定
で選び
決定
を押す

4

決定
で選び
決定
を押す

BSデジタル放送を選ぶ

- 画面に「放送が受信できません」と表示されても、設定できます。

ホームメニューを表示して、「設定」→「 (視聴準備)」→「テレビ放送設定」を選ぶ

選びかたは、26～30ページをご覧ください。

▼ ホームメニューの画面例



「アンテナ設定」を選ぶ

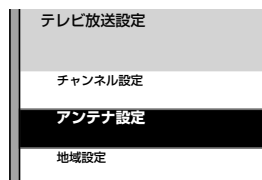

「電源・受信強度表示」を選ぶ

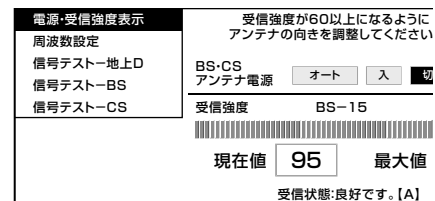

◆ アンテナに電源を供給するための設定

5

「オート」「入」「切」のいずれかを選ぶ

強度表示
受信強度が60以上になるようにアンテナの向きを調整してください。

地上D BS-CS
BS アンテナ電源 オート 入 切
CS

受信強度 BS-15

現在値 95 最大値 95

受信状態:良好です。[A]

◆ 受信強度の調整

6

受信強度が最大になるように、アンテナの向きを調整する

強度表示
受信強度が60以上になるようにアンテナの向きを調整してください。

地上D BS-CS
BS アンテナ電源 オート 入 切
CS

受信強度 BS-15

現在値 95 最大値 95

受信状態:良好です。[A]

- 受信強度が 60 以上になるように、アンテナの向きを調整してください。(アンテナの向きの調整が済んでいる場合は、この手順は必要ありません。)

7

調整が終わったら決定ボタンを押す

- 操作を終了する場合は、ホームボタンを押します。

◇ おしらせ ◇

- 手順 6 で「受信状態：良好です。[A]」と表示されないときは、「アンテナ受信強度に関するエラーメッセージ」(⇒ 284 ページ)をご覧ください。
- 受信強度表示はアンテナの角度の最適値を確認するためのものです。表示される数値などは、具体的な受信強度などを示すものではありません。(表示される数値は、受信 C/N* の換算値です。)
* 受信 C/N とは放送に関する信号とノイズなどの不要信号の割合です。

デジタル放送の受信強度の確認 (信号テスト) をするときは

- 各デジタル放送の信号テストができます。(例) BSデジタル放送の信号テストをする

1

前ページの手順 1~3 を行い、「信号テスト-BS」を選び、決定する

電源・受信強度表示
周波数設定
信号テスト-地上D
信号テスト-BS
信号テスト-CS

BS衛星信号テスト

BS-1	BS-3	BS-5	BS-7
BS-11	BS-13	BS-15	BS-17
BS-21	BS-23	終了	

受信強度 BS-15

2

カーソルボタンで確認したい項目を選び、決定する

- 現在、信号が送られているのは「BS-1」「BS-3」「BS-5」「BS-7」「BS-9」「BS-11」「BS-13」「BS-15」「BS-17」「BS-19」です。(2011年11月現在)

強度表示

BS衛星信号テスト

BS-1	BS-3	BS-5	BS-7	BS-9
地上D	BS-11	BS-13	BS-15	BS-17
BS	BS-21	BS-23	終了	
CS				

受信強度 BS-3

現在値 95 最大値 95

受信状態:良好です。[A]

- 「受信状態：良好です。[A]」と表示されていることを確認してください。
- 「受信状態：良好です。[A]」と表示されないときは、「アンテナ受信強度に関するエラーメッセージ」(⇒ 284 ページ)をご覧ください。

3

カーソルボタンで「終了」を選び、決定する

- 操作を終了する場合は、ホームボタンを押します。

◇ おしらせ ◇

地上デジタル放送・110度CSデジタル放送の受信強度の確認 (信号テスト) について

- 手順 1 (前ページの手順 4) で「信号テスト-地上D」または「信号テスト-CS」を選び、決定ボタンを押します。あとは同じ要領で行ってください。

周波数設定について

- 手順 1 (前ページの手順 4) で「周波数設定」を選ぶと、新しい衛星が追加されたり現在の衛星が故障したりした場合などに、新しい周波数を入力することで受信に必要な情報を取得できます。通常は、設定する必要はありません。(例：BS15のアンテナ受信周波数11996を入力すると15chの受信強度が表示されます。)

はじめてお読みの方は

テレビを見るのに便利な使いかた

ファミリーリンク

ビデオ・オーディオ・パソコンをつなぐ

USBハードディスクをつないで録る・見る

インターネット・ホームネットワーク

設置・接続・受信設定

故障かな? エラーメッセージ

お役立ち情報 (仕様や索引)

English Guide

お住まいの地域向けの
地上デジタル放送を
受信するために
(地域選択／郵便番号設定)



◆ 重要 ◆

- B-CAS カードは正しい向きに挿入してありますか。正しい向きに入っていないとデジタル放送が受信できません。(⇒ 226 ページ)

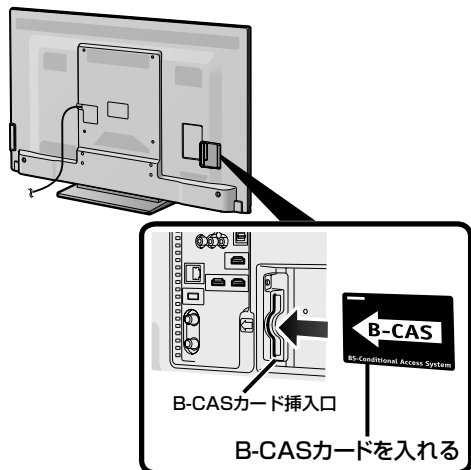

地域選択／郵便番号設定

- 地上デジタル放送の地域情報を受信するために、地域設定をお住まいの地域に設定します。
- チャンネル設定 (⇒ 254 ページ) の前に、必ず地域設定をしてください。
- お客様がお住まいの地域に向けたデジタル放送の緊急ニュースなどの文字情報やデータ放送などの地域情報を受信するために必要です。

◆ 地域選択 ◆

1 ホームメニューを表示して、「設定」→「 (視聴準備)」→「テレビ放送設定」を選ぶ



選びかたは、26～30 ページをご覧ください。

▼ ホームメニューの画面例



2 「地域設定」を選ぶ

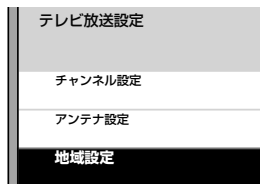

3 「地域選択」を選ぶ

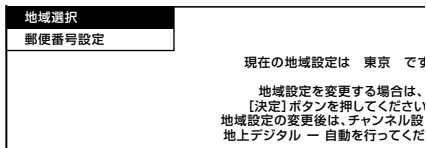

◆ おしらせ ◆

- 「地域選択」は、工場出荷時は「関東」→「東京」に設定されています。
- 地域選択を変更した場合は、「チャンネル設定」から「地上デジタルー自動」を行ってください。

4

お住まいの地域を選ぶ

設定 お住まいの地域を設定してください。

北海道	東北
関東	甲信越 / 北陸
中部 / 東海	近畿
中国 / 四国	九州 / 沖縄



5

お住まいの都道府県または地域を選ぶ

設定 お住まいの地域を設定してください。

茨城	栃木
群馬	埼玉
千葉	東京
東京 / 島部	神奈川



◆ 郵便番号設定 ◆

6

ホームメニューを表示して、「設定」-「(視聴準備)」-「テレビ放送設定」を選ぶ

選びかたは、26 ~ 30 ページをご覧ください。

▼ ホームメニューの画面例



7

「地域設定」を選ぶ

テレビ放送設定

チャンネル設定

アンテナ設定

地域設定



8

「郵便番号設定」を選ぶ

地域選択 お住まいの郵便番号を入力してください。

郵便番号設定

— — — - — — —



9

郵便番号を入力する

お住まいの郵便番号を入力してください。

1 6 2 - 8 4 0 8

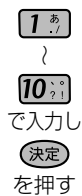

- 入力した番号を修正するときは、修正したい欄を左右カーソルボタンで選び、数字ボタン（チャンネルボタン）で入力をやり直します。
- 操作を終了する場合は、ホームボタンを押します。

◇ おしらせ ◇

- 郵便番号で「0」を入力したい場合は、**10** を押します。

はじめに
お読みください

テレビを見る
便利な使いかた

ファミリーリンク

ビデオ・オーディオ・パソコンをつなぐ

USBハードディスクをつないで録る・見る

インターネット／ホームネットワーク

設置・接続・受信設定

故障かな？／エラーメッセージ

お役立ち情報（仕様や索引）

English Guide

地上デジタル放送の チャンネルを追加したり 設定をやり直すときは

- 地上デジタル放送のチャンネル設定を再度行う場合の手順です。チャンネル設定の前に、必ず「地域設定」(⇒ 252 ページ)をしてください。



1

地上D
を押す

地上デジタル放送を選ぶ

2

ホーム
を押す
決定
で選び
決定
を押す

ホームメニューを表示して、「設定」-「 (視聴準備)」-「テレビ放送設定」を選ぶ

選びかたは、26～30 ページをご覧ください。

▼ ホームメニューの画面例



3

決定
で選び
決定
を押す

「チャンネル設定」を選ぶ

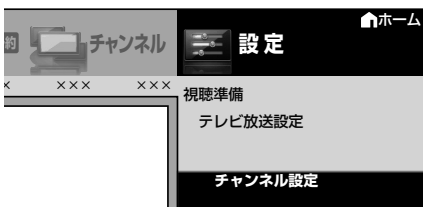

4

決定
で選び
決定
を押す

「地上デジタル」を選ぶ

地上デジタル	地上デジタル放送の受信チャンネルの1 (チャンネル設定をする前に、必ず地域お住まいの地域に設定しておいてください)
BSデジタル	
CSデジタル	
地上アナログ	
デジタル登録	

5

決定
で選び
決定
を押す

「地上デジタルー自動」を選ぶ

地上デジタルー自動	チャンネルサーチを行い、お住まいの地域の地上デジタル放送のチャンネルを自動登録します。変更したチャンネルボタンの番号スキップ設定はクリアされます
ー追加	
ー個別	
ー選局順	

6



で選
び
決定
を押す

「する」を選ぶ

フルー自動	チャンネルサーチを行い、お住まいの地域の地上デジタル放送のチャンネルを自動登録します。変更したチャンネルボタンの番号やスキップ設定はクリアされます。
-追加	
-個別	
-選局順	

この設定でチャンネルサーチを実行しますか？

現在の地域設定は 〇〇 です。

する しない

- 自動登録が始まります。

フルー自動	視聴可能な放送局を確認しています。しばらくお待ちください。
-追加	
-個別	
-選局順	

受信チャンネル ●●ch
リモコン番号 1
放送局名 ●●●●

- 自動登録が終了すると、登録終了の画面が表示され、しばらくすると手順 3 の画面に戻ります。
- 操作を終了する場合は、ホームボタンを押します。

◆ 重要 ◆

新しく放送が開始されたチャンネルを追加するときは

- 「地上デジタルー自動」を行った後で、新しく開始された放送チャンネルを追加する場合、手順 5 で「地上デジタルー追加」を選びます。すでに登録されているチャンネルはそのまま残り、新しく確認されたチャンネルが追加されます。追加が終わったら、「終了」で決定ボタンを押します。

◇ おしらせ ◇

地上デジタル放送の CATV (ケーブルテレビ) 放送対応について

- CATV による地上デジタル放送の視聴については、お客様が契約されている CATV 会社にお問い合わせください。
- 本機で受信できるケーブルテレビ (CATV) の方式は、「パススルー方式」(UHF 帯、ミッドバンド [MID] 帯、スーパーハイバンド [SHB] 帯、VHF 帯) です。トランスモジュレーション方式の場合、ケーブルテレビ専用受信機を介して視聴できます。
- CATV パススルー方式とは、CATV 配信局が地上デジタル放送を、内容はそのまま CATV 網に流す放送方式です。この方式では、地上デジタル放送が本来使っている UHF 帯のチャンネルとは異なる他のチャンネルに周波数を変換して再送信することがあります。

はじめに
お読みなさい

テレビを見る
便利な使いかた

ファミリーリンク

ビデオ・オーディオ・パソコンをつなぐ

USBハードディスク
をつないで録る・見る

インターネット
ホームネットワーク

設置・接続・
受信設定

故障かな？
エラーメッセージ

お役立ち情報
(仕様や索引)

English
Guide

デジタル放送のチャンネルの個別設定

- 登録したデジタル放送のチャンネルは、次の設定内容を変更できます。

項目	内容
数字ボタン	・リモコンの数字ボタン（チャンネルボタン）を押したときに受信するチャンネルを設定します。
枝番	・受信した放送局の3桁チャンネル番号が重複している場合は、4桁め（枝番）を変更して区別できます。 （地上デジタル放送の場合のみ）
スキップ	・選局（ハ順/V逆）ボタン（緑）で選局をしたときに、視聴しないチャンネルを飛ばせます。「する」でスキップが設定され、「しない」で解除されます。

◇おしらせ◇

地上デジタル放送の受信チャンネル番号と枝番について

- 地上デジタル放送では、1～12の数字ボタン（チャンネルボタン）の番号のほかに、3桁のチャンネル番号が付けられています。1つの放送局が複数の番組を同時に放送する場合には、3桁のチャンネル番号で区別することになります。
- 3桁のチャンネル番号は、放送地域内（都府県、北海道は7地域）ではそれぞれ別番号になっています。従って、通常は3桁で放送番組を特定できます。ただし、お住まいの地域により、隣接する他地域の放送も受信できることがあります。この場合は、3桁チャンネル番号が重複することがあります。このときは、さらにもう1桁（これを「枝番」といいます）を入力して選局することになります。



(例) 地上デジタル放送の数字ボタンを変更する

1 デジタル放送を選ぶ



のいずれかを押す

2 ホームメニューを表示して、「設定」→「テレビ放送設定」を選ぶ



を押す
で選び
を押す

選びかたは、26～30ページをご覧ください。

▼ ホームメニューの画面例



3 「チャンネル設定」を選ぶ



で選び
を押す

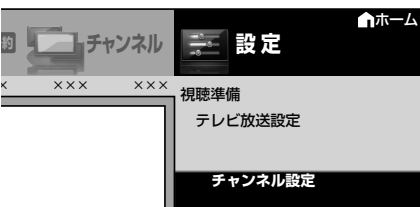

4 「地上デジタル」「BSデジタル」「CSデジタル」のいずれかを選ぶ



で選び
を押す

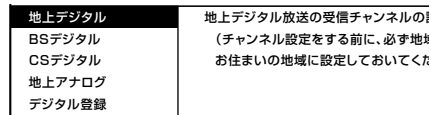

- 「BS デジタル」または「CS デジタル」を選んだ場合は、手順6に進みます。

5 「地上デジタル一個別」を選ぶ



で選び
を押す

地上デジタル一自動	チャンネル	3桁
一追加	テレビ 1	051
一個別	テレビ 2	061
一選局順	テレビ 3	121
	テレビ 4	041
	テレビ 5	021

6



で選ぶ

決定

を押す



で選ぶ

決定

を押す

①変更したいチャンネルを選ぶ

チャンネル	3桁	スキップ
テレビ 1 ●●●●●	051-1	
テレビ 2 ●●●●●	051-2	
テレビ 3 ●●●●●	121	
テレビ 4 ●●●●●	041	
テレビ 5 ●●●●●	021	

変更する項目を選択してください。

数字ボタン 枝番 スキップ 戻る

②「数字ボタン」を選ぶ

- ・枝番を入力する場合は、「枝番」を選び、**1**～**9**を押します。
- ・チャンネルをスキップする場合は、「スキップ」を選び、左右カーソルボタンで「する」を選びます。このメニューで行ったスキップ設定は、**下記**のチャンネルスキップ設定と連動します。

7

入力欄に数字を入力して決定する

- ・数字ボタンが重複している場合は、「数字ボタンが重複しています。置き換えますか?」と表示されます。(枝番の場合は「枝番が重複しています。置き換えますか?」と表示されます。)

数字ボタンを置き換える場合

- ・手順 **8** に進みます。

置き換えずに別の数字にする場合

- ・画面の「戻る」を選び、別の数字を入力して決定ボタンを押してください。

8



で選ぶ

決定

を押す

「確認」を選ぶ

- ・操作を終了する場合は、ホームボタンを押します。

3

上下カーソルボタンで「スキップ設定」を選び、決定する

4

上下カーソルボタンで「地上デジタル」「BSデジタル」「CSデジタル」のいずれかを選び、決定する

5

手順4で「地上デジタル」または「BSデジタル」を選んだ場合は、上下カーソルボタンで「放送事業者」を選び、決定する

- ・「スキップ設定を一括で行うか個別に行うかを選択してください」と表示されますので、手順 **6** に進みます。

手順4で「CSデジタル」を選んだ場合は、スキップ設定したい3桁番号の範囲を選び、決定する

- ・手順 **7** に進みます。

6

カーソルボタンで「一括設定」または「個別設定」を選び、決定する

- ・「一括設定」を選んだ場合は、「この放送事業者内の全てのチャンネルを番組一覧表と、選局順逆時にスキップしますか?」と表示されますので、手順 **8** に進みます。
- ・「個別設定」を選んだ場合は、手順 **7** に進みます。

7

上下カーソルボタンでスキップ設定したいチャンネルを選び、決定する

8

カーソルボタンで「両方する」「番組表のみ」「選局のみ」「両方しない」のいずれかを選び、決定する

両方する	<ul style="list-style-type: none"> ・選局時と番組表のどちらもスキップします。 ・この設定をしたチャンネルは、選局時と、番組表のどちらにも、表示されなくなります。
番組表のみ	<ul style="list-style-type: none"> ・番組表のみ表示されなくなります。 ・選局時は表示されます。
選局のみ	<ul style="list-style-type: none"> ・選局時のみ表示されなくなります。 ・番組表には表示されます。
両方しない	<ul style="list-style-type: none"> ・選局時と番組表のどちらもスキップされません。 ・この設定をしたチャンネルは、選局時と番組表のどちらにも表示されます。

- ・操作を終了する場合は、ホームボタンを押します。

◇おしらせ◇

- ・地デジ難視対策衛星放送 (BS291ch～BS298ch) は一般の方は視聴できないため、工場出荷時の設定は、「両方する」になっています。この放送を視聴する場合は、BSデジタルの「地デジ難視対策衛星放送」を一括設定で「両方しない」に設定してください。

チャンネルスキップ設定

1

「地上D」「BS」「CS」ボタンのいずれかを押して、デジタル放送を選ぶ

2

ホームメニューを表示して、「設定」→「 (機能切替)」→「番組表設定」を選ぶ

選びかたは、**26～30** ページをご覧ください。

▼ ホームメニューの画面例

番組表設定

はじめてお読みください

テレビを見るの便利な使いかた

ファミリーリンク

ビデオ・オーディオ・パソコンをつなぐ

USBハードディスクをつないで録る・見る

インターネット・ホームネットワーク

設置・接続・受信設定

故障かな? エラーメッセージ

お役立ち情報 (仕様や索引)

English Guide

地上アナログ放送の受信の設定を個別に行うときは

地上アナログ放送のチャンネルを追加したり設定をやり直すときは

- お住まいの地域で受信できる VHF と UHF のチャンネルを自動的に登録できます。
- 登録できるチャンネルは最大 12 局です。

- ◆ **重要** ◆
- 登録完了まで電源を切らないでください。
 - この操作を行うと、現在登録されているチャンネルが消去され、新たにチャンネルが登録されます。



1

地上A
を押す

2

ホーム
を押す

決定
で選び
決定
を押す

3

決定
で選び
決定
を押す

4

決定
で選び
決定
を押す

5

決定
で選び
決定
を押す

地上アナログ放送を選ぶ

ホームメニューを表示して、「設定」-「 (視聴準備)」-「テレビ放送設定」を選ぶ

選びかたは、26 ~ 30 ページをご覧ください。

▼ ホームメニューの画面例



「チャンネル設定」を選ぶ

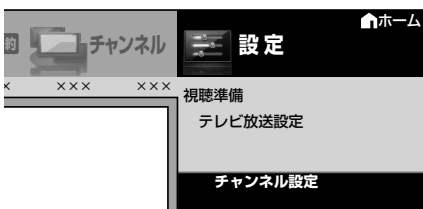

「地上アナログ」を選ぶ

「地上アナログー自動」を選ぶ

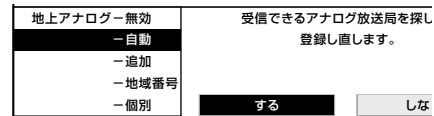



で選ぶ

決定

を押す

「する」を選ぶ

ログー無効	受信できるアナログ放送局を探して、登録し直します。	
-自動		
-追加		
-地域番号		
-個別		
	する	しない

- 画面左上に「サーチ中」が表示されます。

サーチ中: 11		
1	2	3
4	5	6
	8	
10	11	12

- 見つかったチャンネルが表示されます。
- 放送チャンネルがまったく見つからない場合は、設定前のチャンネルが表示されます。
- チャンネル設定が完了すると「登録しました」と表示され、しばらくすると手順3の画面に戻ります。
- 操作を終了する場合は、ホームボタンを押します。

◇おしらせ◇

「地上アナログー自動」を行っても受信できないチャンネルがあるときは

- 一部の地域を除き、地上アナログ放送は2011年7月24日に終了しました。
- 地域番号一覧表(⇒262～265ページ)に掲載されている都市の近郊にお住まいの場合、掲載されているチャンネルと放送局名が正しい場合は、その都市の地域番号で設定してください。
- お住まいの都市の地域番号で設定しても受信できない場合があります。このときは、「地上アナログー追加」(⇒前ページの手順5)または「地上アナログー個別」(⇒266ページ)を行ってください。
- 地域番号を設定したときに、地域番号一覧表に放送局名が記載されていないチャンネルは、自動的にチャンネルスキップされます。(地域番号「000」は除く)
- 地域番号設定をした後、「地上アナログー追加」を実行すると、受信できる放送局が増える場合があります。(UHF放送が受信できる地域など)

「地上アナログー地域番号」について

- 左記の手順でチャンネルが受信できない場合、「地域番号早見表」(⇒260～261ページ)、「地域番号一覧表」(⇒262～265ページ)で都市名・放送局名・受信チャンネルを確認し、前ページの手順5で「地上アナログー地域番号」を選びます。お住まいの地域に最も近い都市名の地域番号を数字ボタン(チャンネルボタン)または左右カーソルボタンで入力し、「開始」で決定ボタンを押します。
- 工場出荷時は、地域番号「000」に設定されています。

「地上アナログー追加」について

- 空きチャンネルに追加できる放送局がないかどうかを自動で探したい場合、前ページの手順5で「地上アナログー追加」を選び、左右カーソルボタンで「する」を選んで決定します。見つかったチャンネルが右側に表示されていきます。

地上アナログ放送を視聴しないときは

- 地上Aを押しても地上アナログ放送に切り換わらないように設定できます。

1 前ページの手順2～手順4を行う

2 上下カーソルボタンで「地上アナログー無効」を選び、決定する

3 左右カーソルボタンで「無効にする」を選び、決定する

- 「無効にしない」を選び、決定すると、地上アナログ放送が選択できるようになります。

4 左右カーソルボタンで「する」を選び、決定する

- 操作を終了する場合は、ホームボタンを押します。

◇おしらせ◇

- 「地上アナログー無効」を選ぶと、「地上アナログー追加」「地上アナログー地域番号」「地上アナログー個別」は選べません。

地域番号早見表／地域番号一覧表
⇒260～265ページ

地域番号早見表

五十音	都 市 名	地域番号	五十音	都 市 名	地域番号	五十音	都 市 名	地域番号	
あ	会津若松市	021	う	浦安市	029	き	木更津市	029	
	青森市	010		え	海老名市		033	岸和田市	061
	明石市	063			江別市		001	北九州市	084
	昭島市	030	お	青梅市	030		北見市	009	
	秋田市	015		大分市	091		岐阜市	047	
	阿久根市	095		大垣市	047		京都市1	060	
	上尾市	027		大阪市	061		京都市2	098	
	朝霞市	027		大館市	016		桐生市	102	
	旭川市	002		大津市	058		く	釧路市	004
	足利市	027		大牟田市	086			熊谷市	103
	厚木市	033		岡崎市	054	熊本市		090	
	網走市	001		岡山市	070	倉敷市		070	
	我孫子市	029		沖縄市	096	久留米市		085	
	い	尼崎市		061	小樽市	007	こ	呉市	073
		安城市		054		小田原市		035	高知市
飯田市		045	帯広市	005		甲府市		043	
		池田市	061	小山市		027		神戸市	061
生駒市		061	か	各務原市		106		郡山市	019
石巻市		014		加古川市		063		小金井市	030
和泉市		061		鹿児島市		094		越谷市	027
伊勢崎市		025		橿原市		065		小平市	030
伊丹市		061		柏市		029		小牧市	054
市川市		029		春日井市		054		小松市	041
一宮市		054		春日部市		027	さ	さいたま市	027
市原市		029		門真市		061		堺市	061
茨木市		061		金沢市	041	佐賀市		087	
今治市		081		鎌倉市	033	酒田市		018	
入間市		027		刈谷市	054	相模原市		033	
いわき市	020	川口市		027	佐倉市	029			
岩国市	077	川越市	027	佐世保市	089				
う	宇治市	060	川崎市	033	札幌市	001			
	宇都宮市	101	河内長野市	061	座間市	033			
	宇部市	076	川西市	064	狭山市	027			

五十音	都 市 名	地域番号	五十音	都 市 名	地域番号	五十音	都 市 名	地域番号	
し	静岡市	049	な	奈良市	065	ほ	防府市	074	
	下関市	075		習志野市	029		ま	前橋市	025
	周南市	074		新潟市	037			町田市	033
	上越市	038		新座市	027			松江市	068
す	吹田市	061	に	新居浜市	080	松阪市		057	
	鈴鹿市	057		西宮市	061	松戸市	029		
せ	瀬戸市	054	ぬ	沼津市	052	松原市	061		
	仙台市	013		寝屋川市	061	松本市	046		
そ	草加市	027	の	野田市	029	松山市	079		
た	大東市	061		延岡市	093	み	三郷市	027	
	高岡市	040	函館市	003	三島市		052		
	高崎市	025	秦野市	036	三鷹市		030		
	高槻市	061	八王子市	104	水戸市		022		
	高松市	078	八戸市	011	都城市	092			
	宝塚市	061	羽曳野市	061	宮崎市	092			
	立川市	030	浜田市	069	む	武蔵野市	030		
	多摩市	105	浜松市	050		室蘭市	008		
	ち	茅ヶ崎市	034	ひ	半田市	054	も	盛岡市	012
千葉市		029	東大阪市		061	守口市		061	
調布市		030	東久留米市		030	や	矢板市	100	
つ	津市	057	東村山市	030	焼津市		049		
	つくば市	029	彦根市	059	八尾市		061		
	土浦市	029	日立市	023	八千代市		029		
	鶴岡市	018	ひたちなか市	022	八代市	090			
と	東京23区	030	日野市	030	山形市	017			
	徳島市	097	姫路市	062	山口市	074			
	所沢市	027	枚方市	061	大和市	033			
	鳥取市	067	平塚市	034	よ	横須賀市	033		
	苫小牧市	006	弘前市	010		横浜市	033		
	富山市	039	広島市	071	四日市市	057			
	豊川市	055	ふ	福井市	042	米子市	068		
	豊田市	056		福岡市	083	わ	和歌山市1	107	
	豊中市	061	福島市	019	和歌山市2		099		
	豊橋市	055	福山市	072					
	富田林市	061	藤枝市	053					
な	長岡市	037	藤沢市	033					
	長崎市	088	富士市	051					
	長野市	044	富士宮市	051					
	流山市	029	府中市(東京)	030					
	名古屋市	054	船橋市	029					
	那覇市	096	へ	別府市	091				

はじめに
お読みください

テレビを見る
便利な使いかた

ファミリンク

ビデオ・オーディオ・
パソコンをつなぐ

USBハードディスク
をつないで録る・見る

インターネット
ホームネットワーク

設置・接続・
受信設定

故障かな？
エラーメッセージ

お役立ち情報
(仕様や索引)

English
Guide

地域番号一覧表

リモコン番号		1	2	3	4	5	6	7	8	9	10	11	12	
都道府県	都市名 地域番号	受信チャンネル												
		放送局名												
工場出荷時設定		000	1	2	3	4	5	6	7	8	9	10	11	12
			1	2	3	4	5	6	7	8	9	10	11	12
北海道	札幌	001	1	2	3	17	5	6	27	8	35	10	11	12
			北海道放送		NHK 総合	テレビ北海道	札幌テレビ			北海道文化放送		北海道テレビ		
	旭川	002	1	2	33	37	39	6	7	8	9	10	11	12
				NHK 教育	テレビ北海道	北海道文化放送	北海道テレビ		札幌テレビ		NHK 総合		北海道放送	
	函館	003	21	27	35	4	5	6	7	8	9	10	11	12
			テレビ北海道	北海道文化放送	北海道テレビ	NHK 総合		北海道放送				NHK 教育		札幌テレビ
	釧路	004	1	2	39	41	5	6	7	8	9	10	11	12
				NHK 教育	北海道テレビ	北海道文化放送			札幌テレビ		NHK 総合		北海道放送	
	帯広	005	32	2	34	4	5	6	7	8	9	10	11	12
			北海道文化放送		北海道テレビ	NHK 総合		北海道放送				札幌テレビ		NHK 教育
苫小牧	006	47	49	51	53	55	57	61	8	9	10	11	12	
		テレビ北海道	NHK 教育	NHK 総合	北海道文化放送	北海道放送	札幌テレビ	北海道テレビ						
小樽	007	24	2	26	4	5	6	7	8	9	10	11	12	
		テレビ北海道	NHK 教育	北海道文化放送	北海道テレビ			札幌テレビ		北海道放送		NHK 総合		
室蘭	008	1	2	29	37	39	6	7	8	9	10	11	12	
			NHK 教育	テレビ北海道	北海道文化放送	北海道テレビ		札幌テレビ		NHK 総合		北海道放送		
北見	009	1	2	3	4	59	61	7	8	9	10	53	12	
			NHK 教育			北海道文化放送	北海道テレビ	札幌テレビ		NHK 総合		北海道放送		
青森	010	1	2	3	4	5	6	38	8	34	10	11	12	
		青森放送テレビ		NHK 総合		NHK 教育		青森テレビ		青森朝日放送				
八戸	011	1	2	33	4	31	6	7	8	9	10	11	12	
				青森テレビ		青森朝日放送		NHK 教育		NHK 総合		青森放送テレビ		
岩手	012	1	2	3	4	5	6	7	8	31	35	11	33	
					NHK 総合		IBC テレビ		NHK 教育	岩手朝日テレビ	テレビ岩手		めんこいテレビ	
宮城	013	1	2	3	4	5	6	32	8	34	10	11	12	
		東北放送		NHK 総合		NHK 教育		東日本放送		宮城テレビ			仙台放送	
石巻	014	59	2	51	4	49	6	61	8	55	10	11	57	
		東北放送		NHK 総合		NHK 教育		東日本放送		宮城テレビ			仙台放送	
秋田	015	1	2	3	4	5	6	7	8	9	31	11	37	
			NHK 教育							NHK 総合	秋田朝日放送	秋田放送テレビ	秋田テレビ	
大館	016	1	2	3	4	5	6	7	8	9	59	11	57	
			(NHK 教育)		NHK 総合		秋田放送テレビ		NHK 教育	(NHK 総合)	秋田朝日放送	(秋田放送テレビ)	秋田テレビ	
山形	017	1	2	3	4	5	36	30	8	9	10	11	38	
					NHK 教育		テレビユー山形	さくらんぼテレビ	NHK 総合		山形放送		山形テレビ	
鶴岡	018	1	2	3	4	5	6	7	39	9	22	11	24	
		山形放送		NHK 総合		NHK 教育		山形テレビ		テレビユー山形			さくらんぼテレビ	
福島	019	1	2	31	4	33	6	35	8	9	10	11	12	
			NHK 教育	テレビユー福島		福島中央テレビ		福島放送		NHK 総合		福島テレビ		
	いわき	020	1	62	3	4	5	58	7	8	9	10	11	60
会津若松	021	1	2	3	4	5	6	7	47	9	37	11	41	
		NHK 総合		NHK 教育			福島テレビ		テレビユー福島		福島中央テレビ		福島放送	
茨城	022	44	2	46	42	5	40	7	38	9	36	11	32	
		NHK 総合		NHK 教育	日本テレビ		TBS テレビ		フジテレビ		テレビ朝日		テレビ東京	
日立	023	52	2	50	54	5	56	7	58	9	60	11	62	
		NHK 総合		NHK 教育	日本テレビ		TBS テレビ		フジテレビ		テレビ朝日		テレビ東京	
栃木	100	40	2	30	36	33	42	7	45	9	59	11	61	
		NHK 総合		NHK 教育	日本テレビ	とちぎテレビ	TBS テレビ		フジテレビ		テレビ朝日		テレビ東京	
宇都宮	101	51	2	49	53	5	55	7	57	31	41	11	44	
		NHK 総合		NHK 教育	日本テレビ		TBS テレビ		フジテレビ	とちぎテレビ	テレビ朝日		テレビ東京	
群馬	025	52	2	50	54	40	56	7	58	9	60	48	62	
		NHK 総合		NHK 教育	日本テレビ	放送大学	TBS テレビ		フジテレビ		テレビ朝日	群馬テレビ	テレビ東京	
桐生	102	51	2	57	53	40	55	7	35	9	59	41	61	
		NHK 総合		NHK 教育	日本テレビ	放送大学	TBS テレビ		フジテレビ		テレビ朝日	群馬テレビ	テレビ東京	
埼玉	027	1	2	3	4	16	6	7	8	38	10	11	12	
		NHK 総合		NHK 教育	日本テレビ	放送大学	TBS テレビ		フジテレビ	テレビ埼玉	テレビ朝日		テレビ東京	
熊谷	103	51	2	35	53	5	55	16	57	30	59	11	61	
		NHK 総合		NHK 教育	日本テレビ		TBS テレビ	放送大学	フジテレビ	テレビ埼玉	テレビ朝日		テレビ東京	
千葉	029	1	2	3	4	16	6	7	8	42	10	46	12	
		NHK 総合		NHK 教育	日本テレビ	放送大学	TBS テレビ		フジテレビ	テレビ神奈川	テレビ朝日	千葉テレビ	テレビ東京	

リモコン番号		1	2	3	4	5	6	7	8	9	10	11	12
都道府県	都市名 地域番号	受信チャンネル											
		放送局名											
東京	23区 030	1 NHK 総合	2	3 NHK 教育	4 日本テレビ	14 朝日テレビ	6 TBS テレビ	38 テレビ埼玉	8 フジテレビ	42 テレビ神奈川	10 テレビ朝日	46 千葉テレビ	12 テレビ東京
	八王子 104	33 NHK 総合	2	29 NHK 教育	35 日本テレビ	40 朝日テレビ	37 TBS テレビ	7	31 フジテレビ	9	45 テレビ朝日	11 11	62 テレビ東京
	多摩 105	49 NHK 総合	2	47 NHK 教育	51 日本テレビ	61 朝日テレビ	53 TBS テレビ	7	55 フジテレビ	9	57 テレビ朝日	11 11	59 テレビ東京
神奈川	横浜 033	1 NHK 総合	2	3 NHK 教育	4 日本テレビ	16 放送大学	6 TBS テレビ	7	8 フジテレビ	42 テレビ神奈川	10 テレビ朝日	11 11	12 テレビ東京
	茅ヶ崎 034	33 NHK 総合	2	29 NHK 教育	35 日本テレビ	5	37 TBS テレビ	7	39 フジテレビ	31 テレビ神奈川	41 テレビ朝日	11 11	43 テレビ東京
	小田原 035	52 NHK 総合	2	50 NHK 教育	54 日本テレビ	5	56 TBS テレビ	7	58 フジテレビ	46 テレビ神奈川	60 テレビ朝日	11 11	62 テレビ東京
	秦野 036	47 NHK 総合	2	49 NHK 教育	51 日本テレビ	5	53 TBS テレビ	7	55 フジテレビ	61 テレビ神奈川	57 テレビ朝日	11 11	59 テレビ東京
新潟	新潟 037	21 新潟テレビ21	2	29 テレビ新潟	4	5 新潟放送	6	7	8 NHK 総合	9	35 新潟総合テレビ	11 11	12 NHK 教育
	上越 038	1 NHK 教育	2	3 NHK 総合	4	5 新潟テレビ21	37	7	27 テレビ新潟	9	10 新潟放送	11 11	33 新潟総合テレビ
富山	富山 039	1 北日本テレビ	2	3 NHK 総合	4	5	6	7	8	9	10	32 チューリップ	34 富山テレビ
	高岡 040	50 北日本テレビ	2	48 NHK 総合	4	5	6	7	8	9	46 NHK 教育	42 チューリップ	44 富山テレビ
石川	金沢 041	1	2	3 NHK 総合	4	5	6	25 北陸朝日放送	8 NHK 教育	9	33 テレビ金沢	11 11	37 石川テレビ
福井	福井 042	39 福井テレビ	2	3 NHK 教育	4	5	6 MRO テレビ	7	8	9	10 NHK 総合	11 FBC テレビ	12
山梨	甲府 043	1 NHK 総合	2	3 NHK 教育	4	5 山梨放送	6	37 テレビ山梨	8	9	10	11	12
長野	長野 044	1 NHK 総合	44	50 長野朝日放送	4	40 テレビ信州	6	42 長野放送	8	46 NHK 教育	10	48 信越放送	12
	飯田 045	44 長野朝日放送	2	3 NHK 教育	4 NHK 総合	5	6	7	42 テレビ信州	9	40 長野放送	11	12
	松本 046	1 NHK 総合	44	50 長野朝日放送	4	48 テレビ信州	6	42 長野放送	8	46 NHK 教育	10	40 信越放送	12
岐阜	岐阜 047	1 東海テレビ	2	39 NHK 総合	4	5 CBC テレビ	6	35 中京テレビ	8	9	10	11 メーテレ	37 ぎふチャン
	各務原 106	1 東海テレビ	2	3 NHK 総合	4	5 CBC テレビ	6	35 中京テレビ	8	9	10	11 メーテレ	41 ぎふチャン
静岡	静岡 049	1 NHK 教育	2	31 静岡第一テレビ	4	33 静岡朝日テレビ	6	35 テレビ静岡	8	9	10	11 静岡放送	12
	浜松 050	1 静岡第一テレビ	30	3 NHK 総合	4	5 静岡放送	6	7 NHK 教育	8	9	28 静岡朝日テレビ	11 11	34 テレビ静岡
	富士 051	1 NHK 教育	54	27 静岡第一テレビ	4	29 静岡朝日テレビ	6	39 テレビ静岡	8	52 NHK 総合	10	41 静岡放送	12
	沼津 052	1 NHK 教育	51	61 静岡第一テレビ	4	57 静岡朝日テレビ	6	59 テレビ静岡	8	53 NHK 総合	10	55 静岡放送	12
	藤枝 053	1 NHK 教育	44	24 静岡第一テレビ	4	26 静岡朝日テレビ	6	38 テレビ静岡	8	42 NHK 総合	10	40 静岡放送	12
愛知	名古屋 054	1 東海テレビ	2	3 NHK 総合	4	5 CBC テレビ	6	35 中京テレビ	8	9	10	11 メーテレ	25 テレビ愛知
	豊橋 055	56 東海テレビ	2	54 NHK 総合	4	62 CBC テレビ	6	58 中京テレビ	8	50 NHK 教育	10	60 メーテレ	52 テレビ愛知
	豊田 056	57 東海テレビ	2	53 NHK 総合	4	55 CBC テレビ	6	59 中京テレビ	8	51 NHK 教育	10	61 メーテレ	49 テレビ愛知
三重	津 057	1 東海テレビ	2	3 NHK 総合	4	5 CBC テレビ	6	35 中京テレビ	8	9	33 三重テレビ	11 メーテレ	25 テレビ愛知
滋賀	大津 058	1 NHK 総合	28	3 毎日テレビ	36	5 ABC テレビ	38	7	40 関西テレビ	9	42 読売テレビ	30 びわ湖放送	46 NHK 教育
	彦根 059	1 NHK 総合	52	3 毎日テレビ	54	56 びわ湖放送	58	7	60 関西テレビ	9	62 読売テレビ	11 11	50 NHK 教育

はじめに
お読みください

テレビを見る
便利な使いかた

ファミリンク

ビデオ・オーディオ・
パソコンをつなぐ

USBハードディスク
をつないで録る・見る

インターネット
ホームネットワーク

受信設定・
設置・接続・

故障かな？
エラーメッセージ

お役立ち情報
(仕様や索引)

English
Guide

リモコン番号		1	2	3	4	5	6	7	8	9	10	11	12	
都道府県	都市名 地域 番号	受信チャンネル												
		放送局名												
京都	京都 1	060	1	2	36	4	19	6	34	8	26	10	11	12
				NHK 総合	サンテレビ	毎日テレビ	テレビ大阪	ABC テレビ	京都テレビ	関西テレビ	奈良テレビ	読売テレビ		NHK 教育
	京都 2	098	32	2	34	4	21	6	7	8	9	10	11	12
			NHK 京都	NHK 総合	京都テレビ	毎日テレビ	テレビ大阪	ABC テレビ		関西テレビ		読売テレビ		NHK 教育
大阪	大阪	061	1	2	36	4	19	6	34	8	9	10	30	12
				NHK 総合	サンテレビ	毎日テレビ	テレビ大阪	ABC テレビ	京都テレビ	関西テレビ		読売テレビ	テレビ和歌山	NHK 教育
兵庫	神戸	061	1	2	36	4	19	6	34	8	9	10	30	12
				NHK 総合	サンテレビ	毎日テレビ	テレビ大阪	ABC テレビ	京都テレビ	関西テレビ		読売テレビ	テレビ和歌山	NHK 教育
	姫路	062	1	50	56	54	5	58	7	60	9	62	11	52
				NHK 総合	サンテレビ	毎日テレビ		ABC テレビ		関西テレビ		読売テレビ		NHK 教育
	明石	063	1	51	55	53	19	57	7	59	9	61	30	49
				NHK 総合	サンテレビ	毎日テレビ	テレビ大阪	ABC テレビ		関西テレビ		読売テレビ	テレビ和歌山	NHK 教育
	川西	064	1	29	33	35	5	37	7	39	9	41	11	31
				NHK 総合	サンテレビ	毎日テレビ		ABC テレビ		関西テレビ		読売テレビ		NHK 教育
奈良	奈良	065	51	2	36	4	19	6	62	8	55	10	11	12
			(NHK 総合)	NHK 総合	サンテレビ	毎日テレビ	テレビ大阪	ABC テレビ	奈良テレビ	関西テレビ	(奈良放送)	読売テレビ		NHK 教育
和歌山	和歌山 1	107	1	32	3	42	5	44	7	46	9	48	30	25
				NHK 総合		毎日テレビ		ABC テレビ		関西テレビ		読売テレビ	テレビ和歌山	NHK 教育
	和歌山 2	099	1	50	3	54	5	58	7	60	9	62	56	52
				NHK 総合		毎日テレビ		ABC テレビ		関西テレビ		読売テレビ	テレビ和歌山	NHK 教育
鳥取	鳥取	067	1	2	3	4	5	6	7	24	9	22	11	12
			日本海テレビ		NHK 総合	NHK 教育				山陰中央テレビ		BSS テレビ		
島根	松江	068	30	2	34	4	5	6	7	8	9	10	11	12
			日本海テレビ		山陰中央テレビ			NHK 総合				BSS テレビ		NHK 教育
	浜田	069	1	2	54	4	5	6	7	58	9	10	11	12
				NHK 総合	日本海テレビ			BSS テレビ		山陰中央テレビ	NHK 教育			
岡山	岡山	070	23	2	3	4	5	25	35	8	9	10	11	12
			テレビせとうち		NHK 教育		NHK 総合	瀬戸内海テレビ	OHK テレビ		西日本放送		山陽放送	
広島	広島	071	31	2	3	4	5	6	7	8	9	35	11	12
			テレビ新広島		NHK 総合	RCC テレビ			NHK 教育			広島ホームテレビ		広島テレビ
	福山	072	5	2	57	4	54	6	3	8	9	7	11	11
			NHK 総合		広島ホームテレビ		テレビ新広島		NHK 教育			RCC テレビ		広島テレビ
	呉	073	1	2	24	4	5	6	26	8	9	10	11	12
			NHK 教育		広島ホームテレビ		広島テレビ		テレビ新広島		RCC テレビ		NHK 総合	
山口	山口	074	1	2	3	4	28	6	38	8	9	10	11	12
			NHK 教育				山口朝日放送		テレビ山口		NHK 総合		山口放送	
	下関	075	41	2	23	4	21	6	33	8	39	10	35	12
			NHK 教育	九州朝日放送	TVQ 九州放送	山口放送	山口朝日放送	(NHK 総合)	テレビ山口	RKB 毎日放送	NHK 総合	テレビ西日本	福岡放送	(NHK 教育)
	宇部	076	55	2	3	4	24	6	44	8	58	10	61	12
			NHK 教育	九州朝日放送		山口朝日放送	(NHK 総合)	テレビ山口	RKB 毎日放送	NHK 総合	テレビ西日本	山口放送		
	岩国	077	1	2	3	4	62	6	28	8	9	10	11	12
			NHK 教育			RCC テレビ	テレビ山口		山口朝日放送		NHK 総合	南海テレビ	山口放送	広島テレビ
徳島	徳島	097	1	2	3	4	5	6	7	8	9	10	11	38
			四国テレビ		NHK 総合	毎日テレビ		ABC テレビ		関西テレビ		読売テレビ		NHK 教育
香川	高松	078	33	2	39	4	37	6	31	8	41	10	29	19
			瀬戸内海テレビ		NHK 教育		NHK 総合		OHK テレビ		西日本放送		山陽放送	テレビせとうち
愛媛	松山	079	1	2	3	29	25	6	7	37	9	10	11	35
				NHK 教育		あいテレビ	愛媛朝日テレビ	NHK 総合		テレビ愛媛		南海テレビ		広島ホームテレビ
	新居浜	080	1	2	3	4	14	6	7	36	9	10	27	12
				NHK 総合		NHK 教育	愛媛朝日テレビ	南海テレビ		テレビ愛媛			あいテレビ	
	今治	081	1	30	3	27	14	32	7	36	9	34	11	38
				NHK 教育		あいテレビ	愛媛朝日テレビ	NHK 総合		テレビ愛媛		南海テレビ		広島ホームテレビ
高知	高知	082	1	2	3	4	5	6	7	8	9	38	11	40
						NHK 総合		NHK 教育		高知放送		テレビ高知		高知たんぽぽテレビ
福岡	福岡	083	1	2	3	4	5	6	7	8	9	10	19	37
				九州朝日放送		NHK 総合	RKB 毎日放送		NHK 教育			テレビ西日本	TVQ 九州放送	福岡放送
	北九州	084	1	2	23	35	5	6	7	8	9	10	11	12
				九州朝日放送	TVQ 九州放送	福岡放送		NHK 総合		RKB 毎日放送		テレビ西日本		NHK 教育
	久留米	085	57	2	46	48	5	54	7	8	60	10	14	52
			九州朝日放送		NHK 総合	RKB 毎日放送		NHK 教育			テレビ西日本	TVQ 九州放送	福岡放送	
	大牟田	086	58	19	53	61	5	50	7	8	55	10	43	12
			九州朝日放送	TVQ 九州放送	NHK 総合	RKB 毎日放送		NHK 教育			テレビ西日本		福岡放送	

リモコン番号	1	2	3	4	5	6	7	8	9	10	11	12	
都道府県	都市名	地域番号	受信チャンネル										
			放送局名										
佐賀	佐賀	087	19 TVQ九州放送	36 サガテレビ	40 NHK 教育	38 NHK 総合	48 RKB 毎日放送	52 福岡放送	57 九州朝日放送	60 テレビ西日本(NHK 総合)	9 10	11 12	熊本放送
長崎	長崎	088	1 NHK 教育	2	3 NHK 総合	4	5 長崎放送	6	7 テレビ長崎	8 長崎文化放送	9 10	11 12	熊本放送
	佐世保	089	1	2 NHK 教育	3	17 長崎国際テレビ	5	31 長崎文化放送	7	8 NHK 総合	9 10	11 12	35 テレビ長崎
熊本	熊本	090	1	2 NHK 教育	16 熊本朝日放送	4	22 熊本県民テレビ	6	34 テレビ熊本	8 9	10 11	12	熊本放送
大分	大分	091	1 (NHK 教育)	2	3 NHK 総合	34 あいテレビ	5 大分テレビ	6 (NHK 総合)	36 テレビ大分	32 テレビ愛媛	24 大分朝日放送	10 11	12 NHK 教育
宮崎	宮崎	092	1	2	3	4	5	35 テレビ宮崎	7	8 NHK 総合	9 10	11 12	NHK 教育
	延岡	093	1	2 NHK 教育	3	4	5	6 宮崎放送	7	39 テレビ宮崎	9 10	11 12	NHK 教育
鹿児島	鹿児島	094	1 南日本放送	2	3 NHK 総合	4	5 NHK 教育	6	32 鹿児島放送	8 鹿児島テレビ	9 10	11 12	鹿児島放送
	阿久根	095	1	17 鹿児島県民テレビ	3	23 鹿児島放送	5	35 鹿児島テレビ	7	8 NHK 総合	9 10	11 12	NHK 教育
沖縄	那覇	096	1	2 NHK 総合	3	4	5	6	7	8 28 沖縄テレビ	9 10	11 12	NHK 教育

◇おしらせ◇

- 地域番号別に設定されたリモコン番号と受信チャンネル・放送局名は、当社が2007年2月に調査した結果によるものです。

その他の地域番号（*印のチャンネルはスキップされません。）

- 地域番号は「000」から「107」までありますが、次の番号に該当する地域はありません。

リモコン番号	1	2	3	4	5	6	7	8	9	10	11	12
地域番号	受信チャンネル											
024	*29	2	*27	*25	5	*23	7	*21	*31	*19	11	*17
026	*43	2	*45	*39	*40	*37	7	*35	9	*33	*41	*31
028	*33	2	*35	*25	5	*23	*16	*21	*28	*19	11	*17
031	*51	2	*49	*53	*47	*55	7	*57	9	*59	11	*61
032	*30	2	*32	*26	*28	*24	7	*22	9	*20	11	*18
048	*1	2	*3	4	*5	6	*35	8	*9	10	*11	*28
066	1	*32	3	*42	5	*44	7	*46	9	*48	*30	*26

地上アナログ放送のチャンネルの個別設定

- 登録したチャンネルは、個別に以下の項目を変更できます。

項目	内容
受信チャンネル	<ul style="list-style-type: none"> リモコンの数字ボタン（チャンネルボタン）を押したときに選局するチャンネルを設定します。地域番号一覧表に当てはまらない地域や、地域番号によるチャンネル設定後に他の放送チャンネルを追加したいときは、この操作で一局ずつ設定してください。 新聞の番組表などのチャンネルの順番に合わせておくと便利です。
チャンネル表示	<ul style="list-style-type: none"> 画面に表示されるチャンネル番号を設定します。お住まいの地域で使い慣れたチャンネル表示に変更できます。
受信微調整	<ul style="list-style-type: none"> 受信中の映像（設定画面の背景で表示されている映像）が最も鮮明に見えるように、受信状態を調整します。-64～0～+63の範囲で調整できます。
スキップ	<ul style="list-style-type: none"> 選局（ハ順/V逆）ボタン（緑）で選局をしたときに、視聴しないチャンネルを飛ばせます。「する」でスキップの設定をし、「しない」で解除されます。



1

地上A
を押す

地上アナログ放送を選ぶ

2

ホーム
を押す
決定
で選び
決定
を押す

ホームメニューを表示して、「設定」-「 (視聴準備)」-「テレビ放送設定」を選ぶ

選びかたは、26～30ページをご覧ください。

▼ ホームメニューの画面例



3

決定
で選び
決定
を押す

「チャンネル設定」を選ぶ

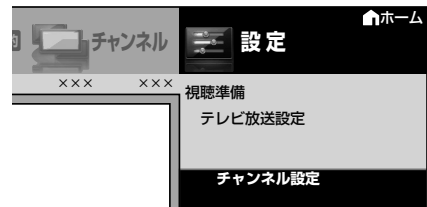

4

決定
を押す

「地上アナログ」で決定する

5

決定
で選び
決定
を押す

「地上アナログ個別」を選ぶ

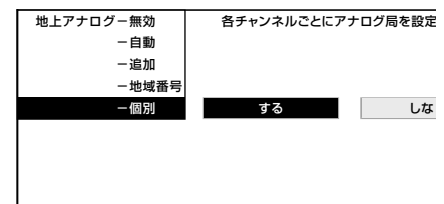

6

決定
で選び
決定
を押す

「する」を選ぶ

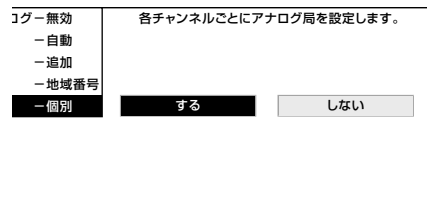

7

変更したい「リモコン番号」(放送チャンネル)を選ぶ



リモコン番号	5
受信チャンネル	5
チャンネル表示	5

- 地上アナログチャンネルは、「1」～「20」です。
- CATV チャンネルは「C13」～「C63」です。
- リモコン番号「1」～「12」を変更するときは、リモコンの数字ボタン(チャンネルボタン)を押しても選べます。

8

変更したい項目を選ぶ

(例) 受信チャンネルを変更する場合



リモコン番号	5
受信チャンネル	5
チャンネル表示	5
受信微調整	0 -64 +63
スキップ	する しない

9

画面の指示に従い、数値や項目を設定する



- 詳しくは、前ページの表を参照してください。
- 操作を終了する場合は、ホームボタンを押します。

選局ボタン(緑)でCATVチャンネルを選局したいときは(CATVスキップ解除)

- CATV チャンネル(C13～C63)は、工場出荷時にスキップ「する」の状態になっています。選局ボタン(緑)で選局したいときは、次の操作を行ってください。

1

前ページの手順1～6を行う

2

「リモコン番号」を選ぶ



リモコン番号	5
受信チャンネル	5
チャンネル表示	5

3

スキップを解除したいCATVチャンネルを選ぶ

(例) C13チャンネルを選んだ場合



リモコン番号	C13
--------	-----

4

「スキップ」を選ぶ



5

「しない」を選ぶ



リモコン番号	C13
受信チャンネル	C13
チャンネル表示	C13
受信微調整	0 -64 +63
スキップ	する しない

- 操作を終了する場合は、ホームボタンを押します。

◆おしらせ◆

CATV(ケーブルテレビ)放送について

- CATVのサービスが行われている地域のみ受信できます。
- CATVを受信するときは、使用する機器ごとにCATV会社との受信契約が必要です。さらに、スクランブルのかかった有料放送の視聴・録画にはホームターミナル(アダプター)が必要になります。詳しくはCATV会社にご相談ください。
- 本機のCATVチャンネルは、C13～C63チャンネルの範囲で選局できます。(「ケーブルテレビのチャンネルを選ぶ」⇒33ページ)
- 「受信チャンネル」の設定で、CATVチャンネルを設定すると、リモコンの数字ボタン(チャンネルボタン)でCATVチャンネルを選局できます。

- 手順8で「受信チャンネル」を選び、手順9で右カーソルボタンまたは左カーソルボタンを押し続けると、放送を探して受信します。

はじめてお読みください

テレビを見るのに便利な使いかた

ファミリーリンク

ビデオ・オーディオ・パソコンをつなぐ

USBハードディスクをつないで録る・見る

インターネット・ホームネットワーク

設置・接続・受信設定

故障かな? エラーメッセージ

お役立ち情報(仕様や素子)

English Guide

放送が受信できないときに 確かめること

放送が 受信できないときは

- 受信状態が悪い場合、右のような画面が表示されます。
- 右のような画面が表示されているときに **決定** を押すと、受信状態の一覧が表示されます。
- 受信状態の一覧（下の画面）では、デジタル放送の各チャンネルの受信強度や地上デジタル放送で受信できるチャンネルなどが確認できます。

受信状態一覧で、最新の状態を表示するには

- **決定** を押します。（表示が切り換わるまで時間がかかる場合があります。）

受信状態一覧の画面を消すときは

- **終了** を押します。

（画面は一例です。）

BS 103chが受信できません。【E202】
リモコンで放送切換や選局を確認ください。またはアンテナの調整・接続を確認ください。雨や雪などの影響で一時的に受信できない場合もあります。

決定 で受信状態一覧へ

現在放送されていません。【E203】
番組表などで放送時間を確認してください。雨や雪などの天候の影響で一時的に受信できない場合もあります。

決定 で受信状態一覧へ

現在の受信状態の説明（画面は一例です。）

解決方法

受信状態一覧
11/ 3 [火] 午前11:00

各チャンネルのアンテナ受信状態の一覧表示です。
決定 キーを押すと受信状態を再確認することができます。

<BS・CS>
一部の放送の受信状態が悪くなっています。
◇設置されているBS・CSアンテナが、BSデジタル・110度CSデジタル放送受信に対応していない
◇アンテナケーブルや分配器などがデジタル対応でない
※アンテナ機器の交換は販売店などにご相談ください。

【ここをお確かめください】
◇BS・CSアンテナがBSデジタル・110度CSデジタルに対応しているかご確認ください。
◇アンテナケーブル、ブースターや分配器などは衛星デジタル放送の受信に対応したものをご使用ください。

<地上デジタル>

放送局	3桁	受信強度 XXXX/XX/XX	受信強度 現在	状態	
NHK総合・東京	011	1	87	64	A
NHKEテレ東京	021	2	87	65	A
日本テレビ	041	4	90	66	A
TBS	061	6	82	41	C
フジテレビジョン	081	8	77	35	C
テレビ朝日	051	5	85	53	B
テレビ東京	071	7	80	39	C
放送大学	121	12	80	43	C
tvk	-	-	32	0	☆E

☆が表示されているチャンネルは隣接地域向け放送であるため、この地域では受信強度が十分確保できない可能性があります。

<BS・CSアンテナ>

BS	受信強度 現在	状態	CS	受信強度 現在	状態
BS-1	94	A	CS-2	90	A
BS-3	94	A	CS-4	86	A
BS-5	-	-	CS-6	67	A
BS-7	-	-	CS-8	69	A
BS-9	94	A	CS-10	46	B
BS-11	-	-	CS-12	45	B
BS-13	94	A	CS-14	43	B
BS-15	94	A	CS-16	56	D
BS-17	94	A	CS-18	42	B
			CS-20	31	B
			CS-22	41	C
			CS-24	1	C

【受信状態】

- A アンテナ信号は良好です
- B 受信強度が60以下です
- C アンテナ信号が不足しています
- D または、アンテナ信号が強すぎます
- E 受信状態が良くありません

※良好な受信には、受信強度が60以上必要です。

【設定内容】

地域設定 : ○○ ←

郵便番号 : 〒000-0000

B-CASカード : OK

BS・CSアンテナ電源 : オート(切)

バージョン情報 : 00000000
000000

決定 を押す
戻る で前の画面に戻る

地上デジタル放送の 受信状態一覧

BSデジタル放送と 110度CSデジタル放送の 受信状態一覧

現在の地域設定

お住まいの地域に設定されていない場合、地上デジタル放送を正しく受信できません。

受信状態の一覧は、直前に視聴していた放送（「地上デジタル」または「BSデジタル」「110度CSデジタル」のいずれか一方）が表示されます。

受信できないチャンネルがあるときは

受信状態一覧の、【ここをお確かめください】の表示内容を確認してください。

【ここをお確かめください】

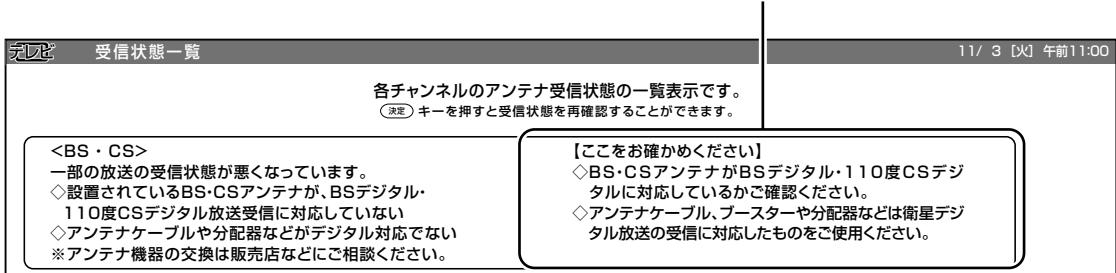

- 地上デジタル放送用アンテナとの接続について⇒ **228～231** ページをご覧ください。
- BS・110度放送用アンテナとの接続について⇒ **228～231** ページをご覧ください。
- 「アンテナ接続のワンポイントアドバイス」⇒ **271** ページもご覧ください。
- かんたん初期設定をやり直すとき⇒ **248** ページをご覧ください。
- 受信している放送局をリモコンの数字ボタンに割り当てることができます。数字ボタンが割り当てられていない場合は、3桁入力で選局できます。

▼地上デジタル放送の受信状態一覧

<地上デジタル>

放送局	3桁	受信強度		状態
		XXXX/XX/XX	現在	
NHK総合・東京	011	7	87 64	A
NHKEテレ東京	021	2	87 65	A
日本テレビ	041	4	90 66	A
TBS	061	6	82 41	C
フジテレビジョン	081	8	77 35	C
テレビ朝日	051	5	85 53	B
テレビ東京	071	7	80 39	C
放送大学	121	12	80 43	C
tvk	-	-	32 0	☆E

現在割り当てられている
リモコンの数字ボタン

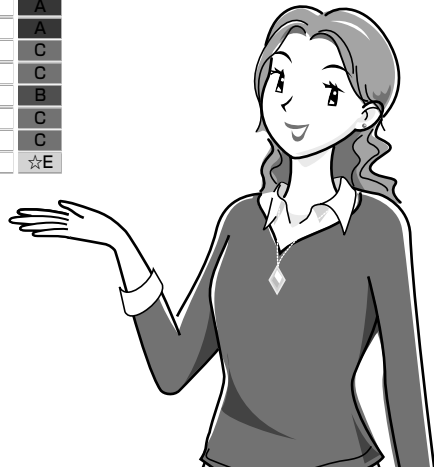

- リモコンの数字ボタンを割り当てるには ⇒ **256** ページをご覧ください。

◇おしらせ◇

BS デジタル放送の受信状態について

- 現在、信号が送られているのは「BS-1」「BS-3」「BS-5」「BS-7」「BS-9」「BS-11」「BS-13」「BS-15」「BS-17」「BS-19」です。このため、「BS-21」「BS-23」の受信状態は表示されません。(2011年11月現在)

BS・110度CS デジタル放送について

- デジタル放送には有料放送があります。視聴するには、視聴契約する必要があります。BS・110度CS デジタル放送が受信できない場合は、視聴契約がお済みかどうかご確認ください。

はじめに
お読みください

テレビを見る
便利な使いかた

ファミリーリンク

ビデオ・オーディオ・パソコンをつなぐ

USBハードディスク
をつないで録る・見る

インターネット
ホームネットワーク

設置・接続・
受信設定

故障かな？
エラーメッセージ

お役立つ情報
(仕様や索引)







English
Guide

テレビが正しく映らない ときや画質が悪いときは 〔E202〕と表示される

- 一部の地域を除き、地上アナログ放送は2011年7月24日に終了しました。

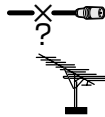
故障ではないことがあります。
お電話をする前に、
ここをお確かめください。

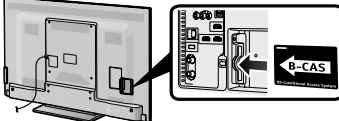

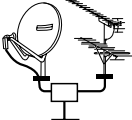
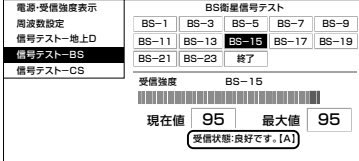
	こんな症状が出るときは	▶ここをお確かめください	▶参照ページ
地上アナログ放送	色じま模様が出る 	<ul style="list-style-type: none"> アンテナケーブルが古くなっていませんか。 	—
	雪が降っているような画面になる 	<ul style="list-style-type: none"> アンテナ線が切れていませんか。 アンテナの向きは正しいですか。 平行フィーダー線の場合、本機から線をできるだけ離してください。 	— — 220
デジタル放送	映像も音声も出ない  	<ul style="list-style-type: none"> アンテナケーブルは接続されていますか。 端子を間違えて接続していませんか。 アンテナケーブルが切れていませんか。 BS・CS アンテナ電源設定を「オート」にしてみてください。「オート」に設定している場合は「入」にしてみてください。 B-CAS カードは正しく挿入されていますか。 <p>▼本体背面</p> 	228~231・271 — — 250~251 226
	映像にノイズ(モザイク状／ブロック状)や線が入ったり、ちらついたりする。 音声が途切れる。 映像が映らない／映らなくなる。 	<ul style="list-style-type: none"> アンテナの向きは正しいですか。 「受信状態：良好です。〔A〕」と表示されていることを確認してください。表示が異なる場合は、「アンテナ受信強度に関するエラーメッセージ」(⇒284ページ)をご覧ください。  	— 250~251
	BSデジタル放送の一部のチャンネルが視聴できない	<ul style="list-style-type: none"> WOWOW やスターチャンネルは有料です。視聴するためには契約をしてください。 地デジ難視対策衛星放送については、地デジ難視対策衛星放送受付センターへお問い合わせください。(0570-08-2200) 	227 257
110度CSデジタル放送が視聴できない	<ul style="list-style-type: none"> アンテナやアンテナケーブル、分波器は110度CS帯域(2.6GHz)まで対応のものを使用していますか。 	228~231	
画面にノイズが出る	<ul style="list-style-type: none"> ノイズが出るときはケーブル同士を離すと軽減されることがあります。 アンテナケーブルは正しく接続されていますか。 	— 228~231・271	
特定のチャンネルだけ映らない	<ul style="list-style-type: none"> 有料放送は視聴契約が必要です。 アンテナの受信強度を確認してください。 	227 250~251	

アンテナ接続のワンポイントアドバイス

- お住まいの地域やチャンネルによっては電波が弱く、アンテナの接続方法やレコーダーなどの機器との接続により、映らない場合が考えられます。このような場合、アンテナの接続状況を変えていただくと映る場合がありますので、本ページを参考にご確認ください。

こんなときは

アンテナ線を、レコーダーを経由して本機に接続している場合に、レコーダーは放送を受信できるのに本機は受信できない。

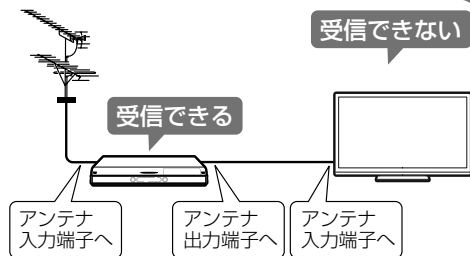

アドバイス

レコーダーに接続しているアンテナ線を本機の入力に直接接続してみてください。

本機が受信できる場合は、本機の故障ではありません。
 ・レコーダーに内蔵されているアンテナ分配機能の性能により、本機が受信できないことがあります。

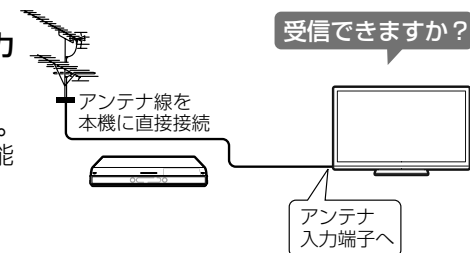

解決方法

アンテナ線を市販の金属シールドタイプの分配器で分配して、レコーダーと本機のそれぞれに接続してください。

それでも受信できない場合は…

- アンテナ線を市販のブースターに接続してください。

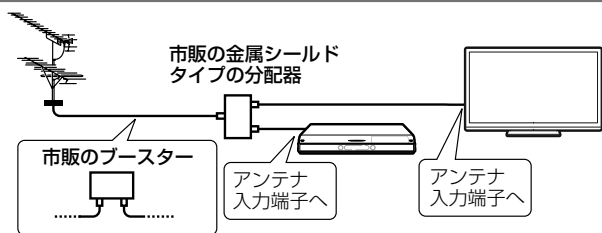

こんなときは

分配器やブースターを使用している場合に一部のチャンネルだけ映らない。

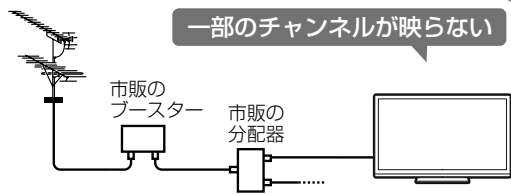

アドバイス

使用している分配器やブースターをはずして、アンテナ線を本機に直接接続してみてください。(レコーダーやパソコンなどの使用を止めて確認してください。これらの機器から発生する電波などによる障害も考えられます。)

正しく受信できる場合は、本機の故障ではありません。

- 分配器やブースターの性能により、正しく受信できないことがあります。

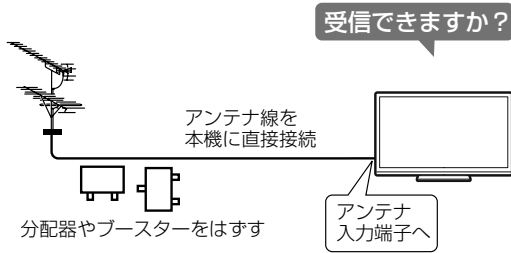

解決方法

市販の、地上デジタル放送やBSデジタル放送に対応している分配器やブースターと交換してください。

それでも受信できない場合は…

- お買い上げの販売店などにご相談ください。

故障かな？と思ったら

- ・故障かな？と思ったら、修理を依頼される前にもう一度お調べください。なお、アフターサービスについては「保証とアフターサービス」(⇒ 308 ページ) をご覧ください。

まず確認してください

電源が入らない

電源コードのプラグを奥まで確実に差し込んでください (⇒ 242 ページ)

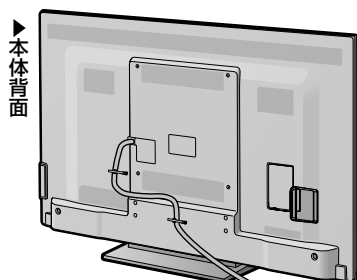

- ・本機は電源コンセントの近くに設置し、電源プラグへ容易に手が届くようにしてください。



ランプが点灯していないときは、本体の電源スイッチを押して電源を入れてください(⇒ 25 ページ)

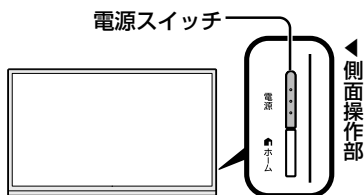

- ・本機は本体の電源スイッチを押して切っても電源ランプは消えません。リモコンで電源が入ります。
- ・電源ランプを消し、リモコンで電源が入らないようにするには、「電源スイッチ設定」で「モード2」に変更してください。(⇒ 38 ページ)

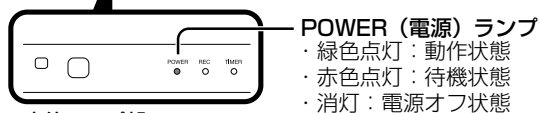

- ・緑色点灯：動作状態
- ・赤色点灯：待機状態
- ・消灯：電源オフ状態

▲本体ランプ部

TV 放送が見られない

アンテナケーブルの端子を奥まで確実に差し込んでください (⇒ 228 ~ 231 ページ)

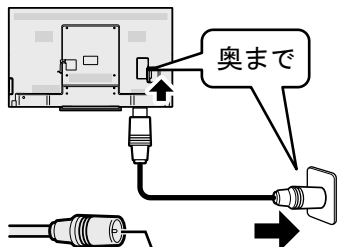



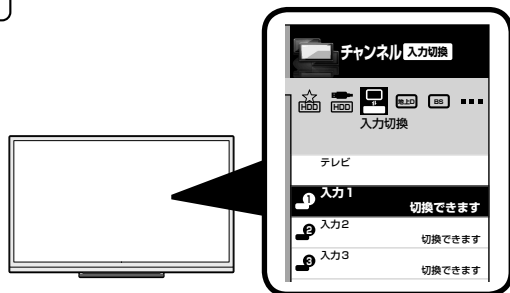

アンテナケーブルの端子部の芯線が曲がっていませんか

ビデオ・DVD が見られない

リモコンの入力切換ボタンを繰り返し押して、見たい機器の入力を選んでください (⇒ 114 ページ)





全般についての故障かな？と思ったら

こんなときに	ここをお確かめください	ページ
 映像も音声も出ない	<ul style="list-style-type: none"> 電源プラグがコンセントから抜けていませんか。 POWER（電源）ランプが緑色に点灯していますか。 テレビ（地上アナログ放送、CATV）やデジタル放送を見たいのに、ビデオ入力などに切り換えられていませんか。 外部機器の映像が出ないとき、正しく入力切換ができていますか。 接続ケーブルが抜けていませんか。 	242 25 114 114 -
リモコンが動作しない	<ul style="list-style-type: none"> POWER（電源）ランプが緑色に点灯していますか。 乾電池の極性（⊕、⊖）が逆になっていませんか。 リモコンの乾電池が消耗していませんか。 リモコンはリモコン受光部に向けてお使いですか。 リモコン番号が本体と一致していますか。画面左下に「リモコン番号の設定が異なります。」と表示されているときは、リモコン番号の設定が必要です。 <p>以下の場合、リモコンで動作しにくくなります。</p> <ul style="list-style-type: none"> リモコンと本体のリモコン受光部との間に障害物がありますか。 リモコン受光部に直接日光や強い照明が当たっていませんか。 照明の向きを変えるなどしてみてください。 蛍光灯などが近くにありませんか。 受信設備の消耗減衰のために（映り等に影響する場合もあります）操作切換が遅くなることがあります。（天候等の環境で受信強度の数値が変動するとノイズの影響を受けます。） 電池の端子が酸化（薄黒く）していませんか。室温が極端に低下していませんか。 	25 24 24 24 300～ 301 -
 映像は出るが音が出ない	<ul style="list-style-type: none"> 音量調整が最小になっていませんか。 「消音」状態になっていませんか。 ヘッドホン端子にヘッドホンのプラグが差し込まれたままになっていませんか。 D映像端子を使用する場合、音声端子も接続していますか。 入力 / 音声出力設定が「音声出力 1」に設定されていませんか。 入力 3 の場合「入力音声選択」が「HDMI + 音声入力端子」になっていませんか。 入力 5 の場合「入力音声選択」が「アナログ RGB のみ」になっていませんか。 	31 31 20 232 118 123 123
ビデオが映らない、ビデオが映らなくなった	<ul style="list-style-type: none"> ビデオ機器の電源プラグがコンセントから抜けていませんか。 ビデオ機器の電源は入っていますか。 ビデオ機器を接続している入力を選んでいますか。 ビデオ機器からアンテナケーブルがはずれていませんか。 	- - 114 -
 音声は出るが映像が出ない	<ul style="list-style-type: none"> 映像オフが「する」になっていませんか。 映像ケーブルが抜けていませんか。 	42 232
 色が薄い 色あいが悪い	<ul style="list-style-type: none"> 「色の濃さ」、「色あい」は正しく調整されていますか。 	74～ 75

こんなときに	ここをお確かめください	ページ
画面が暗い 黒色が潰れる	<ul style="list-style-type: none"> 「AV ポジション」をご確認ください。「標準」でも暗いと感じる場合は、「ダイナミック（固定）」を試してください。 	70 ~ 71
画面が大きくなったり、小さくなったりする	<ul style="list-style-type: none"> オートワイド機能が「する」になっていませんか。設定を「しない」に変更してください。 	68 ~ 69
テレビの上部が熱い	<ul style="list-style-type: none"> 内部の回路から発生する熱で温まった空気が自然な対流により、上部を通して抜ける構造になっているため、上部が温かくなります。本体の温度が異常に上昇したときは画面右下に「温度」または「モニター温度」の文字が点滅し、その後、自動的に電源が切れます。 	—
画面右下に「温度」または「モニター温度」の文字が点滅し、その後、自動的に電源が切れる	<ul style="list-style-type: none"> 本機の温度が上昇したためです。温度が上昇した原因を取り除いてください。 本機の設置状態や場所が、温度が上がりやすい状態にないかご確認ください。本機背面の通風孔がふさがらないように設置してください。 本機の内部や通風孔にたまっているホコリで、外部から取り除けるものはこまめに取り除いてください。内部のホコリの除去については、お買いあげの販売店にご相談ください。 	— — —
リモコンや本体のボタンの操作ができない	<ul style="list-style-type: none"> 外部からの雑音や妨害ノイズが原因かもしれません。「電源スイッチ設定」(⇒ 38 ページ)を「モード2」に設定して本体の電源スイッチで電源を切り、電源プラグをコンセントから抜いて約 1 分放置した後、再度差し込んで電源を入れてみてください。 「地デジ限定設定」が「有効」に設定されていませんか。 「地上アナログー無効」が「する」に設定されていませんか。 チャイルドロックが設定されていませんか。 本体とリモコンのリモコン番号を同じ番号に設定していますか。画面左下に「リモコン番号の設定が異なります。」と表示されているときは、リモコン番号の設定が必要です。 	— 85 259 87 300 ~ 301
ときどき「ピシッ」と音がする	<ul style="list-style-type: none"> 温度の変化により、キャビネットがわずかに伸縮する音です。性能その他に影響はありません。 	—
リモコンで電源を切った後に、ときどき「カチ」と音がする（数回鳴る場合があります。）	<ul style="list-style-type: none"> 本機の電源が待機状態のときでも、次の場合は動作している音が鳴ることがあります。 デジタル放送の録画予約を実行している場合 ダウンロードをしている場合 有料放送の契約情報を取得している場合 地上デジタル放送の番組表の情報を取得している場合 	106~107・ 137~138・ 142~143 294~295 — 43・50
時刻表示が画面に出ない	<ul style="list-style-type: none"> 「時刻表示」の設定は「する」になっていますか。 	36
時刻表示が消えない	<ul style="list-style-type: none"> リモコンの画面表示ボタンを繰り返し押ししてみてください。 	36
字幕表示が画面に出ない	<ul style="list-style-type: none"> 放送によっては、字幕を送っていない場合があります。 字幕の表示方式が「表示しない」になっていませんか。 	— 58 ~ 59
入力切換をしても選べない	<ul style="list-style-type: none"> 入力スキップが「しない」に設定されていますか。 入力4は「入力／音声出力設定」が「入力」になっていますか。 	116 118
電源が勝手に切れる	<ul style="list-style-type: none"> 自動で電源がオフになるモードになっていませんか。受信機レポートで確認してください。 	299

こんなときに	ここをお確かめください	ページ
ゲームやカラオケの反応が遅い	<ul style="list-style-type: none"> ゲームのキー操作に対して画面の反応が遅く感じられる場合やカラオケの音声が遅れて感じられる場合は、AV ポジションを「ゲーム」に変更し、QS 駆動 (120Hz) の設定を「スタンダード」に変更してください。 	70 76

デジタル放送関係についての故障かな？ と思ったら

こんなときに	ここをお確かめください	ページ
 映像も音声も出ない	<ul style="list-style-type: none"> 個人でBS・110度CSデジタル放送用アンテナを設置しているのに、アンテナ電源が「切」になっていませんか。個人でBS・110度CSデジタル放送用アンテナを設置し、そのアンテナに複数の機器を接続している場合で、本機以外の機器の中にも必要に応じてアンテナへ電源を供給する設定がある場合、電源供給のタイミングによってはどちらからも電源供給されない状態になり、映像も音声も出なくなる場合があります。このときは、本機のアンテナ電源を「入」にしてください。 その局が放送していない時間帯ではありませんか。 ビデオ入力などに切り換えられていませんか。 B-CASカードは正しく挿入されていますか。 	250 — 114 226
 <ul style="list-style-type: none"> 映像にノイズ(モザイク状／ブロック状)や線が入ったり、ちらついたりする 音声が途切れる 映像が映らない／映らなくなる 	<ul style="list-style-type: none"> アンテナの向きがずれていませんか。 受信強度を確認してください。 受信状態を確認してください。 アンテナの前方に障害物はありませんか。 アンテナおよびアンテナケーブルは専用のものを使用していますか。 	— 250~251 •268 250~251 •268 — 228 ~231
BS デジタル放送の一部が視聴できない	<ul style="list-style-type: none"> B-CASカードは正しく挿入されていますか。 有料放送を視聴するための契約はしていますか。 地デジ難視対策衛星放送 (BS291ch~BS298ch) については、地デジ難視対策衛星放送受付センターへお問い合わせください。(0570-08-2200) 	226 227 257
110度CS デジタル放送が受信できない	<ul style="list-style-type: none"> アンテナおよびアンテナケーブルは専用のものを使用していますか。 ブースターや分配器などをご使用になっている場合、110度CS帯域(2.6GHz)まで対応した機器をお使いですか。 	228~ 231 228~ 231
BS デジタル・110度CS デジタル放送に雑音が出たり、まったく受信できなくなる	<ul style="list-style-type: none"> 強い雨が降ったり、雪がアンテナに付着していませんか。これは気象条件によるもので、アンテナや本機の故障ではありません。 春分や秋分の前夜 20 日程度は人工衛星が地球の陰 (食) になるため、深夜一時的に電波が止まる場合があります。これは故障ではありません。 	— —

こんなときに	ここをお確かめください	ページ
地上デジタル放送が受信できない	<ul style="list-style-type: none"> • お住まいの地域で地上デジタル放送は開始されていますか。 • 地上デジタル放送の受信に必要なUHFアンテナが正しく設置されていますか。 • アンテナ線は正しく接続されていますか。 • お住まいの地域を地域選択で正しく設定していますか。 • チャンネル設定は正しくされていますか。 	<p style="text-align: center;">— —</p> <p style="text-align: right;">228~231 252~253 254~257</p>
画面にノイズが出る	<ul style="list-style-type: none"> • VHF/UHFのアンテナケーブルがBS・110度CSデジタルアンテナケーブルと接近していませんか。 	<p style="text-align: center;">—</p>
特定のチャンネルだけ映らない	<ul style="list-style-type: none"> • 契約していない有料放送ではありませんか。 • 受信強度を確認してください。 • 地デジ難視対策衛星放送(BS291ch~BS298ch)については、地デジ難視対策衛星放送受付センターへお問い合わせください。(0570-08-2200) 	<p style="text-align: right;">227 250~251 257</p>
番組表が表示されない 番組表に表示されない番組がある	<ul style="list-style-type: none"> • 地上デジタル放送の場合、視聴していないチャンネルは、番組表に情報が表示されません。番組表取得を「する」に設定すると、リモコンで電源を切った(待機状態)ときに各放送チャンネルの番組表情報を取得します。 • デジタル放送を選局していますか？ • 電源を入れた後、最初に番組表を表示するときは、番組表データの受信に時間がかかります。しばらくお待ちください。 • スキップをする設定にしていますか。 	<p style="text-align: right;">50</p> <p style="text-align: center;">— —</p> <p style="text-align: right;">257</p>
番組の予約をしても受信できない	<ul style="list-style-type: none"> • 契約していない有料放送、視聴年齢が制限されている番組などを予約していませんか。 	<p style="text-align: center;">—</p>
デジタル放送が受信できない	<ul style="list-style-type: none"> • 外部からの雑音や妨害ノイズが原因かもしれません。「電源スイッチ設定」(⇒38ページ)を「モード2」に設定して本体の電源スイッチで電源を切って、電源プラグをコンセントから抜いて約1分放置した後、再度差し込んで電源を入れてみてください。 • BSデジタル放送および110度CSデジタル放送を視聴するとき、BS・110度CS共用アンテナ(市販品)およびBS・110度CSデジタル用アンテナケーブル(市販品)を接続していますか。 	<p style="text-align: center;">— —</p>
BS デジタル・110度CS デジタル放送が選べない	<ul style="list-style-type: none"> • 地デジ限定設定が「有効」になっていませんか。 	<p style="text-align: right;">85</p>

地上アナログ放送についての故障かな？ と思ったら

こんなときに	ここをお確かめください	ページ
 映像が出ず 雑音のみ 出る	<ul style="list-style-type: none"> アンテナ線がはずれたり、ショートしたりしていませんか。 アンテナ線は正しく接続されていますか。 	228～ 231 228～ 231
 画像に はん点が出 る	<ul style="list-style-type: none"> 自動車、電車、ネオンなどからの雑音電波を受けていませんか。アンテナをできるだけ道路やネオンなどから離れた場所に立ててください。 	18
 映像が 二重になる (ゴースト)	<ul style="list-style-type: none"> 近くに山や大きな建物・樹木がありませんか。それらの反射電波の影響も考えられます。 アンテナの向きや高さを変えてみてください。 	— —
 色じま模様 が出る	<ul style="list-style-type: none"> 近所のテレビからの妨害電波を受けていませんか。アンテナの向きや高さを調整すれば、妨害をある程度少なくすることができます。 古いアンテナケーブルは使わないでください。 	— 228～231
 雪が降って いるような 画面になる	<ul style="list-style-type: none"> アンテナ線は正しく接続されていますか。 屋外アンテナ線が切れたり、はずれたりしていませんか。 アンテナの向きが変わったり、アンテナが壊れたりしていませんか。 平行フィーダー線の場合、本機から線をできるだけ離してみてください。 	228～231 — — 220
特定のチャンネルだけ映らない	<ul style="list-style-type: none"> チャンネルの「受信微調整」がずれていませんか。 	266～ 267
アナログ放送が映らない	<ul style="list-style-type: none"> アナログ放送が終了していませんか。一部の地域を除き、地上アナログ放送は 2011 年 7 月 24 日に終了しました。 	224
アナログ放送が選べない	<ul style="list-style-type: none"> 「地上アナログー無効」が「無効にする」になっていませんか。 地デジ限定設定が「有効」になっていませんか。 	259 85

インターネット関係に ついての故障かな？ と思ったら

こんなときに	ここをお確かめください	ページ
AQUOS.jpのページが表示されなくなった	<ul style="list-style-type: none"> • ブロードバンドルーターや信号変換機器の電源が切れていませんか。 • LANケーブルがはずれていませんか。 • 「ネットサービス制限設定」-「インターネット接続制限」を「禁止しない」に設定してください。 • ブロードバンド回線やプロバイダーのメンテナンスなどにより、接続できない期間ではありませんか。しばらく、時間を置いてからもう一度接続してください。 	<p>—</p> <p>159</p> <p>172</p> <p>—</p>
文字が読めない文字になった	<ul style="list-style-type: none"> • ブラウザメニューの文字コードを変更してください。 	181
カーソルボタンでページの続きを表示できない	<ul style="list-style-type: none"> • ページの読み込みが終わるまでお待ちください。 	—
インターネットに接続できない	<p>• 「双方向通信／インターネット／ホームネットワークの準備をする」をご覧ください、接続・設定状況をご確認ください。</p> <p>【パソコンをお持ちの場合】</p> <ul style="list-style-type: none"> • 本機に差し込まれている LAN ケーブル (CAT5 以上) をパソコンに差し込み、パソコンでインターネットに接続できるかどうか試してください。 • できる場合は、ブロードバンドルーターから LAN 側 (本機側) の接続・設定を確認してください。できない場合は、ブロードバンドルーターから WAN 側 (プロバイダー側) の接続・設定を確認してください。 <p>【停電などにより、モデムやケーブルモデム、ブロードバンドルーターの電源をいったん切った場合など】</p> <ul style="list-style-type: none"> • 電源が再投入されてから数分程度インターネットが復旧するまで時間がかかる場合があります。 • 外部からのノイズなどにより、通信機能に障害が発生した可能性があります。「電源スイッチ設定」(⇒ 38 ページ) を「モード 2」に設定して本体の電源スイッチで電源を切り、1 分間放置した後、再度電源を入れてください。 	<p>156 ~</p> <p>167</p> <p>—</p> <p>—</p> <p>—</p>
ホームページの音声が届かない ホームページの動画が再生できない	<ul style="list-style-type: none"> • 本機では、一部の形式の音声ファイル (WAV や AAC / ドルビーデジタル形式の一部) については再生可能ですが、一般の Web ページで配信されている動画や音声はパソコン向けに作られており、特に本機の機種名が対応機種としてその Web ページに明記されていない限りは、基本的に再生できないとお考えください。 	—
パソコンのインターネット機能でできることが、本機ではできない	<ul style="list-style-type: none"> • 本機でインターネットを活用するときは、パソコンの一般的なブラウザと比べて以下のような点などが異なりますので、ご了承ください。 • ファイルのダウンロードはできません。 • PDF (電子文書) を読み込む機能はついておりません。 • メールを送受信機能はありません。 	—

無線 LAN 関係に ついての故障かな？ と思ったら

こんなときに	ここをお確かめください	ページ
無線 LAN で接続できない	<ul style="list-style-type: none"> 「ブロードバンド環境と LAN 環境の用意のしかた」をご覧ください、ブロードバンド環境をご確認ください。 「無線 LAN 環境を用意する」をご覧ください、接続、設定状態をご確認ください。 無線 LAN の接続設定を実施されましたか。「アクセスポイントに接続する」をご覧ください、接続、設定状態をご確認ください。 ブロードバンドルータやアクセスポイントの設定は正しく設定されていますか。機器の取扱説明書をご確認ください。 無線設定が有効になっているとき、USB 無線 LAN アダプター本体上部にある LED ランプは緑色に点灯していますか。点灯していない場合は、USB 無線 LAN アダプターもしくは本機の故障が考えられます。当社アフターサービスまでお問合せください。 	157 162 ~ 163 165 - -
映像や音声がときどき停止する、または繋がらなくなった	<ul style="list-style-type: none"> 無線 LAN アクセスポイントの設置場所は、本機から遠い場所に設置されていませんか。設置環境によっては、電波が小さくなり通信が途切れたり届かなくなります。「無線接続の設定を確認する」をご覧ください、受信レベルが良好になるように設置位置を変えてみてください。 ご使用の無線 LAN アクセスポイントが高速無線通信 (802.11n/5GHz/40MHz) に対応していない場合、通信速度が足りず視聴ができない場合があります。無線 LAN アクセスポイントの対応方式と設定を確認してみてください。 無線 LAN アクセスポイントは、本機以外に、パソコン/ゲーム機などを無線 LAN で接続していますか。無線 LAN アクセスポイントに複数のネットワーク機器を同時使用する場合、通信速度が落ちて視聴に影響を与える場合があります。他の機器の接続を停止して本機だけ接続してみてください。 電子レンジ/他の通信機器などを使用していますか。同じ周波数を利用する無線通信機器との干渉、電子レンジなどの機器の磁場、静電気、電波障害の影響で、通信速度が落ち視聴に問題を与える場合があります。他の通信機器の電源を落として確認してみてください。またはアクセスポイントの設定で通信周波数を変更してみてください。 無線 LAN アクセスポイントに、本機および他の機器から無線設定を行うと、アクセスポイントの無線設定が変更される場合があります。アクセスポイントの設定を確認してみてください。 	170~171 162 ~ 163 • 170 ~ 171 170 ~ 171 170 ~ 171 165 • 170 ~ 171
IPTV 動画サービスだけが受信できない	<ul style="list-style-type: none"> お使いのブロードバンドルータおよび無線 LAN アクセスポイントは、IPv6 方式に対応していますか。IPv6 に対応していない場合は接続できない場合があります。ご使用の機器の取扱説明書をご確認ください。 	-
無線接続設定ができない (WPS、アクセスポイント選択、アクセスポイント登録、の方法で設定ができない)	<ul style="list-style-type: none"> 無線 LAN アクセスポイントの設置場所は、本機から遠い場所に設置されていませんか。設置環境によっては、電波が弱くなり接続できない場合があります。本機の近くに設定して確認してみてください。 	162 ~ 163
WPS プッシュボタン方式で接続できない	<ul style="list-style-type: none"> 無線 LAN アクセスポイントは WPS プッシュボタン方式に対応していますか。機器の取扱説明書をご確認ください。 無線 LAN アクセスポイントによっては、WPS ボタンを長く押し続ける (約 5 秒以上など) 必要があります。機器の取扱説明書をご確認ください。 	- -

はじめて
お読みください

テレビを見る
便利な使いかた

ファミリンク

ビデオ・オーディオ・
パソコンをつなぐ

USB ハードディスク
をつないで録る・見る

インターネット
ホームネットワーク

設置・接続・
受信設定

故障かな？
エラーメッセージ

お役立ち情報
仕様や索引

English
Guide

こんなときに	ここをお確かめください	ページ
WPS プッシュボタン方式で接続できない	<ul style="list-style-type: none"> アクセスポイントの設置場所が本機から遠い場所にあるなどにより、メニューで「アクセスポイントの WPS ボタンを 5 秒以上押してください」が表示されてから、アクセスポイントの WPS ボタンが押されるまでに時間がかかると、接続に失敗する場合があります。アクセスポイントの設置場所を本機の近くに置いて、短時間で WPS ボタンが押される様にしてから設定してみてください。 	165 ~ 166

USB ハードディスク関係 についての故障かな？ と思ったら

こんなときに	ここをお確かめください	ページ
USB 端子に接続した USB ハードディスクが録画機器選択画面に出ない	<ul style="list-style-type: none"> USB ハードディスクの電源が入っていますか。 録画機器選択画面に USB ハードディスクを表示するには、事前に「機器の初期化」をする必要があります。 USB ハードディスクが正しく接続・設定されていますか。 	<p>—</p> <p>126</p> <p>—</p>
USB ハードディスクに正しく録画できない	<ul style="list-style-type: none"> 録画先に指定した USB ハードディスクが録画機器選択画面に表示されていますか。 表示されない場合は上記の“USB 端子に接続した USB ハードディスクが録画機器選択画面に出ない”の内容をお確かめ下さい。 USB ハードディスクに十分な残量がありますか。残量が少ない場合は、不要な番組を削除するか、残量のある別の USB ハードディスクを接続してください。 「USB-HDD の選択」で録画する USB ハードディスクを選んでいませんか。 	<p>—</p> <p>—</p> <p>127</p>
USB ハードディスクに録画したコンテンツが表示されない／再生できない	<ul style="list-style-type: none"> 本機に接続している USB ハードディスクは本機で録画したものでですか。 本機以外の TV 受信機で録画された USB ハードディスクを本機でコンテンツリスト表示／再生することはできません。 本機が故障した際に主要部品を交換していませんか。 「USB-HDD の選択」で録画する USB ハードディスクを選んでいませんか。 	<p>—</p> <p>—</p> <p>127</p>
USB ハードディスクが使用できない	<ul style="list-style-type: none"> 「USB-HDD の選択」で録画する USB ハードディスクを選んでいませんか。 使用したい機器が録画機器選択画面に表示されていますか。表示されない場合は、上記の“USB 端子に接続した USB ハードディスクが録画機器選択画面に出ない”の内容をお確かめ下さい。 それでも使用できない場合は以下の操作をしてください。 ①テレビ本体の電源スイッチを押して電源を切り、電源プラグを抜く ② USB ハードディスクの電源を入れ直す ③本機の電源プラグを差し込んで電源を入れる 	<p>127</p> <p>—</p> <p>—</p>
USB ハードディスクに録画した番組が消えた	<ul style="list-style-type: none"> USB ハードディスク使用中に停電や雷などによる瞬間的な停電、USB ハードディスクの電源プラグを抜く、プレーカーを落とすなどで電源が切れませんでしたか。 (上記の場合、録画した番組が消える場合があります。)(録画した番組がすべて消えた場合や、USB ハードディスクが動作しない場合は、機器の初期化を行ってください。) 異なる USB ハードディスクをつないでいませんか。 「USB-HDD の選択」で異なる USB ハードディスクを選んでいませんか。 	<p>—</p> <p>—</p> <p>127</p>

アクトビラ関係についての故障かな?と思ったら

こんなときに	ここをお確かめください	ページ
映像や音声がときどき停止する	<ul style="list-style-type: none"> お使いのブロードバンド回線は光回線(FTTH)ですか。アクトビラ ビデオやアクトビラ ビデオ・フルをお楽しみになる場合は、光回線(FTTH)が必要です。 ご家庭のブロードバンド環境に接続しているパソコンで、大容量のファイルをダウンロードしたり、動画をストリーミング再生したり、別のテレビでもアクトビラ ビデオの再生をしたりしていませんか。回線の使用状況によっては、映像や音声が停止します。他の機器の使用を中断したあと、もう一度アクトビラ ビデオ・フルを再生してみてください。 	158 —
	<ul style="list-style-type: none"> 本機とブロードバンドルーターをLANケーブルで接続していますか。無線LANなどLANケーブル以外の通信機器を使用している場合は、通信機器の性能により一時的に停止する場合があります。本機とブロードバンドルーターをLANケーブルで接続してください。 	159
	<ul style="list-style-type: none"> ブロードバンドルーターなどの機器の性能によっては、通信速度が足りない場合があります。回線事業者やプロバイダーから機器をレンタルしている場合は、ご加入の回線事業者やプロバイダーに確認してみてください。 	—
	<ul style="list-style-type: none"> 光回線(FTTH)をご利用の場合でも、ご加入のプランによってはアクトビラ ビデオを再生するために十分な通信速度でない場合があります。ご加入の回線事業者やプロバイダーに確認してみてください。 	—
アクトビラの画質が悪い	<ul style="list-style-type: none"> デジタル放送とは異なる方式で映像を配信しているため、デジタル放送のハイビジョン放送と画質が異なります。 映像の圧縮率が高いコンテンツの場合は、低画質になります。 	— —

IPTV 関係についての故障かな?と思ったら

こんなときに	ここをお確かめください	ページ
ポータル情報が取得できない	<ul style="list-style-type: none"> お使いのブロードバンドルーターはIPv6に対応していますか。 	—
	<ul style="list-style-type: none"> 本機とブロードバンドルーター間に、無線LANを使っていませんか。無線LANを使用していると、IPv6での接続が出来ない場合があります。LANケーブルで接続してください。 	—
チャンネル登録で失敗する	<ul style="list-style-type: none"> IPTVのマルチキャスト開通処理が完了していない可能性があります。ポータル画面で回線番号の登録をしてください。 	—
テレビ放送やVODの映像が乱れる	<ul style="list-style-type: none"> 使用している光回線をIPv4のインターネット接続と共用している場合は、家庭内の別の機器がインターネットに接続しているとテレビ放送やVODの映像が乱れることがあります。 	—
ライセンスが無いと表示される	<ul style="list-style-type: none"> 追加契約が必要なチャンネルです。契約状況についてポータルで確認するか、サービス事業者にご確認ください。 	—

エラーメッセージが出たら

B-CAS カードや放送の受信・視聴に関するエラーメッセージ

画面に表示されるエラーメッセージ例	エラーコード	対処のしかた	ページ
B-CAS カードを正しく挿入してください。 B-CAS カードを挿入していてもこのメッセージが表示される場合は、カードを差し直してください。	****	<ul style="list-style-type: none"> B-CAS カードを正しく挿入してください。挿入してある場合は、挿入をやり直してください。 	226
このB-CAS カードは使用できません。 ご覧のチャンネルのカスタマーセンターへご連絡ください。	****	<ul style="list-style-type: none"> B-CAS カスタマーセンターおよびご覧のチャンネルのカスタマーセンターまで連絡してください。 	226
このカードは使用できません。 正しいB-CAS カードを装着してください。	****	<ul style="list-style-type: none"> 本機に付属のB-CAS カードを挿入してください。 	226
このチャンネルは契約されていません。 ご覧のチャンネルのカスタマーセンターへご連絡ください。	****	<ul style="list-style-type: none"> ご覧のチャンネルのカスタマーセンターまで連絡してください。 	—
このB-CAS カードには必要な情報がありません。 ご覧のチャンネルのカスタマーセンターへご連絡ください。	****	<ul style="list-style-type: none"> ご覧のチャンネルのカスタマーセンターまで連絡してください。 	—
放送チャンネルではないため、視聴できません。	E200	<ul style="list-style-type: none"> このチャンネル（番組）は視聴できません。 	—
受信状態が悪くなっています。 この番組は降雨対応画面に切り換えることができます。	E201	<ul style="list-style-type: none"> 降雨対応画面に切り換えて視聴していただくか、天気の回復をお待ちください。 	225
アンテナ信号レベルが強すぎて放送が受信できません。信号レベルを調整してください。	****	<ul style="list-style-type: none"> アンテナ信号が強すぎるため、受信障害が発生しています。ブースターの調整や減衰器の挿入が必要です。販売店などにご相談ください。 	—
○○ ○○○ ch が受信できません。 リモコンで放送切換や選局を確認ください。またはアンテナの調整・接続を確認ください。雨や雪などの影響で一時的に受信できない場合もあります。	E202	<ul style="list-style-type: none"> アンテナ線を確認してください。 受信強度を確認してください。 アンテナの設定が合っているか確かめてください。 雨や雪などの天候の影響で一時的に受信できない場合もあります。 	228~231 250~251・ 268 250~251 —

画面に表示されるエラーメッセージ例	エラーコード	対処のしかた	ページ
現在放送されていません。番組表などで放送時間を確認してください。 雨や雪などの天候の影響で一時的に受信できない場合もあります。	E203	<ul style="list-style-type: none"> 番組表などで放送時間を確かめてください。 受信強度を確認してください。 雨や雪などの天候の影響で一時的に受信できない場合もあります。 	<p align="center">—</p> <p align="center">250~251・268</p> <p align="center">—</p>
○○○チャンネルが見つかりません。番組表などでチャンネルを確認してください。	E204	<ul style="list-style-type: none"> 番組表などでチャンネルを確かめてください。 	—
アンテナ線の接続や設定に不具合がありますのでアンテナ電源を「切」にしました。 受信できない場合は、本体の電源を切ってから、アンテナとの接続を確認してください。	****	<ul style="list-style-type: none"> 電源を入れ直してください。 BS デジタル放送や 110 度 CS デジタル放送が受信できない場合は、本体の電源を切り、アンテナとの接続を確認してから電源を入れ直してください。 	<p align="center">—</p> <p align="center">228~231・250~251</p>
○○○チャンネルのサービスは、この受信機では受信できません。	E210	<ul style="list-style-type: none"> 選局されたチャンネルとは別のチャンネルを選局してください。 	—
契約期限が切れています。ご覧のチャンネルのカスタマーセンターへご連絡ください。	****	<ul style="list-style-type: none"> ご覧のチャンネルのカスタマーセンターまで連絡してください。 	—
このチャンネルは視聴条件により、ご覧いただけません。ご覧のチャンネルのカスタマーセンターへご連絡ください。	****	<ul style="list-style-type: none"> ご覧のチャンネルのカスタマーセンターまで連絡してください。 	—
受け付け時間を過ぎていますので購入できません。	****	<ul style="list-style-type: none"> 番組の冒頭の限られた時間しか購入できない番組もあります。 	—
データが受信できません。	E400	<ul style="list-style-type: none"> 現在ご覧のチャンネルとは別のチャンネルをいったん選局した後、エラーが起こったデータ放送チャンネルを再度選局してください。 	—
対象地域外のため、データを表示できません。	E401	<ul style="list-style-type: none"> 現在ご覧のデータ放送チャンネルを終了し、別のチャンネルを選局してください。 	—
この受信機では、データを表示できません。	E401	<ul style="list-style-type: none"> 現在ご覧のデータ放送チャンネルを終了し、別のチャンネルを選局してください。 	—
データの表示に失敗しました。	E402	<ul style="list-style-type: none"> 現在ご覧のチャンネルとは別のチャンネルをいったん選局した後、エラーが起こったデータ放送チャンネルを再度選局してください。 	—

はじめて
お読みください

テレビを見る
便利な使いかた

ファミリーリンク

ビデオ・オーディオ・パソコンをつなぐ

USBハードディスク
をつないで録る・見る

インターネット
ホームネットワーク

設置・接続・
受信設定

故障かな？
エラーメッセージ

お役立ち情報
仕様や索引

English
Guide

アンテナ受信強度に関するエラーメッセージ

画面に表示されるエラーメッセージ例	対処のしかた	ページ
受信強度が 60 以下です。【B】	<ul style="list-style-type: none"> 受信強度が 60 以上になるようにアンテナの向きや接続を調整してください。 	250 ~ 251
アンテナ信号が強すぎます。【C】	<ul style="list-style-type: none"> アンテナ信号が強すぎるため、受信障害が発生しています。ブースターの調整や減衰器の取り付けが必要です。販売店などにご相談ください。 	—
アンテナ信号が不足しています。【C】	<ul style="list-style-type: none"> ブースターの調整や取り付けが必要です。販売店などにご相談ください。 	—
アンテナ信号が良くありません。【D】	<ul style="list-style-type: none"> アンテナ信号が劣化しています。アンテナの接続、および調整を確認しても改善しない場合は、販売店などにご相談ください。 	—
受信できません。【E】	<ul style="list-style-type: none"> アンテナが正しく設置されているか確認してください。 アンテナ線を確認してください。 アンテナの設定が合っているか確かめてください。 	228 ~ 231 250 ~ 251

双方向通信に関するエラーメッセージ

画面に表示されるエラーメッセージ例	エラーコード	対処のしかた	ページ
アクセスできませんでした。【C204】	C204	<ul style="list-style-type: none"> ご覧のチャンネルのカスタマーセンターまで連絡してください。 	—
サーバー証明書 ^{*1} が不正のため、アクセスを中断します。【C208】	C208	<ul style="list-style-type: none"> ご覧のチャンネルのカスタマーセンターまで連絡してください。 	—
サーバー証明書 ^{*1} に問題があり、アクセスを中断します。【C209】	C209	<ul style="list-style-type: none"> ご覧のチャンネルのカスタマーセンターまで連絡してください。 	—
双方向サービスを利用するには、デジタル放送接続制限を「禁止しない」に設定してください。	****	<ul style="list-style-type: none"> 「ネットサービス制限設定」－「デジタル放送接続制限」で「しない」を選択してください。 	172
まだルート証明書 ^{*2} を受信していません。 セキュリティの保障ができないため、アクセスしないことをお勧めします。アクセスしますか？	****	<ul style="list-style-type: none"> アクセスしないことをお勧めします。 	—
サーバー証明書 ^{*1} の信頼性が確認できません。 セキュリティの保障ができないため、アクセスしないことをお勧めします。アクセスしますか？	****	<ul style="list-style-type: none"> アクセスしないことをお勧めします。 	—

画面に表示されるエラーメッセージ例	エラーコード	対処のしかた	ページ
まだ新しいルート証明* ² を受信していません。 セキュリティの保障ができないため、アクセスしないことをお勧めします。アクセスしますか？	***	・アクセスしないことをお勧めします。	—

※1 サーバー証明書…暗号化通信に使われる暗号鍵。Web サーバーに保存される。有効期限が記述されており、この期間を過ぎると使用できない。

※2 ルート証明書…暗号化通信に使われる復号鍵。放送波で伝送され、受信機に保存される。有効期限が記述されており、この期間を過ぎると使用できない。

ファミリンク録画時に関するエラーメッセージ

画面に表示されるエラーメッセージ例	エラーコード	対処のしかた
録画に失敗しました。 この放送は録画することができません。	S05	・録画ができない「コンテンツ（放送や番組）」、または録画ができない「記録メディア（HDD・BD・DVDなどの録画媒体）」です。「コンテンツ（放送や番組）」または「記録メディア（HDD・BD・DVDなどの録画媒体）」を確認してください。
録画に失敗しました。 この放送は録画することができません。	S06	・このネットワークは録画することができません。 ・ファミリンク録画機能を使用せず、録画機器の録画機能をご利用ください。
録画に失敗しました。 この放送は録画することができません。	S07	
録画に失敗しました。 録画に失敗しました。 録画に失敗しました。 録画に失敗しました。	S09 S10 S11 S12	・ファミリンク録画機能を使用せず、録画機器の録画機能をご利用ください。
録画に失敗しました。 この放送は録画することができません。	S13	・この「コンテンツ（放送や番組）」は録画することができません。 ・「コンテンツ（放送や番組）」を確認してください。
録画に失敗しました。 この放送は録画することができません。	S14	
録画に失敗しました。 記録可能なメディアがありません。	S16	・「記録メディア（HDD・BD・DVDなどの録画媒体）」を確認してください。
録画に失敗しました。 現在、再生中のため録画できません。	S17	・再生を停止した後、再度録画を設定してください。
録画に失敗しました。 別の録画を実行中のため、録画できません。	S18	・現在録画中のため、新たに録画できません。
録画に失敗しました。 記録可能なメディアがありません。	S19	・「記録メディア（HDD・BD・DVDなどの録画媒体）」が書き込み禁止です。 ・「記録メディア（HDD・BD・DVDなどの録画媒体）」を確認してください。
録画に失敗しました。 放送を受信できないため、録画できません。	S20	・放送を受信できません。設定が正しく行われているか、確認してください。

はじめに
お読みください

テレビを見る
便利な使いかた

ファミリンク

ビデオ・オーディオ・
パソコンをつなぐ

USBハードディスク
をつないで録る・見る

インターネット
ホームネットワーク

設置・接続・
受信設定

故障かな？
エラーメッセージ

お役立ち情報
（お持ちのテレビ）

English
Guide

画面に表示されるエラーメッセージ例	エラーコード	対処のしかた
録画に失敗しました。 記録可能なメディアがありません。	S21	<ul style="list-style-type: none"> ・「記録メディア (HDD・BD・DVD などの録画媒体)」に録画できません。 ・「記録メディア (HDD・BD・DVD などの録画媒体)」を確かめてください。
録画に失敗しました。 記録可能な容量がありません。	S22	<ul style="list-style-type: none"> ・「記録メディア (HDD・BD・DVD などの録画媒体)」の容量を確認してください。
録画に失敗しました。 視聴制限がかかっています。	S23	<ul style="list-style-type: none"> ・視聴制限を解除して再度録画を設定してください。
録画に失敗しました。 レコーダーが録画できない状態になっています。	S31	<ul style="list-style-type: none"> ・録画機器を確認してください。

無線 LAN 接続に関する エラーメッセージ

画面に表示されるエラーメッセージ例	対処のしかた
現在、無線設定できません。 無線を利用する場合は、USB 無線 LAN アダプタを USB 端子に直接接続してください。(USB ハブは使用しないでください。)	<ul style="list-style-type: none"> 無線 LAN アダプタの接続を確認してください。 ご使用の無線 LAN アダプタの機種名が、(株)パツファロー製 WLI-UV-AG300S であることをご確認ください。 USB ハブ接続している場合は、USB ハブ接続を外して本機と無線 LAN アダプタを 1 対 1 で接続してください。

ホームネットワーク利用時 に関するエラーメッセージ

画面に表示されるエラーメッセージ例	対処のしかた
この形式の写真データは表示できません。	<ul style="list-style-type: none"> 規格外の写真は表示できません。 なお、パソコンで写真を編集すると、本機で表示できない規格のデータ形式に変更される場合があります。
データの容量が大きすぎます。	<ul style="list-style-type: none"> データの容量が 6MB 以下のデータとしてください。 デジタルカメラや携帯電話の撮影時の設定で画素サイズを小さくすると、6MB 以下のデータで撮影できる場合があります。 例) 4300 × 3225 ⇒ 2048 × 1536 また撮影済みのデータではデジタルカメラや携帯電話のリサイズ機能を使うと変更できる場合があります。
写真のサイズが大きすぎます。	<ul style="list-style-type: none"> 画素サイズ 4096 × 4096 以下の写真にしてください。 デジタルカメラや携帯電話の撮影時の設定で画素サイズは変更できる場合があります。 例) 4300 × 3225 ⇒ 2048 × 1536 また撮影済みの写真ではデジタルカメラや携帯電話のリサイズ機能を使うと変更できる場合があります。
このデータは表示できません。	<ul style="list-style-type: none"> 本機で表示可能な仕様の JPEG 以外のデータや、壊れたデータは表示できません。
次の写真を取得できません。 接続機器の接続や設定を確認してください。	<ul style="list-style-type: none"> 写真取得時サーバー機器に接続できなくなっています。ホームネットワーク機器の接続設定を確認してください。また SD カードを持つサーバー機器では SD カード挿入後ホームネットワークに公開するまで時間がかかる場合がありますので、しばらくお待ちください。
接続できません。 接続機器の接続や設定を確認してください。	<ul style="list-style-type: none"> サーバー機器の電源が入っているか、ホームネットワーク機器の接続設定を確認してください。また SD カードを持つサーバー機器では SD カード挿入後 SD カードの内容をホームネットワークに公開するまで時間がかかる場合がありますので、しばらくお待ちください。
印刷設定 機器が見つかりません。 対応プリンタの電源、接続を確認ください。	<ul style="list-style-type: none"> プリンタの電源が入っていないか、プリンタがホームネットワークに接続されていないか、ホームネットワーク接続設定が正しくされていない可能性があります。プリンタの電源、接続、設定を確認してください。

画面に表示されるエラーメッセージ例	対処のしかた
<p>写真の印刷 印刷の準備をしています。</p>	<ul style="list-style-type: none"> プリンタに印刷指示を行っていますので、しばらくお待ちください。
<p>写真の印刷 この写真の印刷を受け付けました。</p>	<ul style="list-style-type: none"> プリンタへの印刷指示を完了しました。写真を表示することができます。
<p>写真を表示できません。 フォルダが削除されたか、機器が再起動された可能性があります。</p>	<ul style="list-style-type: none"> サーバー機器によっては、サーバー起動直後やデータの追加削除を行うと本メッセージが表示される場合があります。故障ではありません。
<p>印刷できません。 プリンタが使用中の可能性があります。</p>	<ul style="list-style-type: none"> プリンタが印刷実行中か使用中の場合にさらに印刷しようとすると、このメッセージが表示される場合があります。印刷完了または使用できるようになるまでお待ちください。
<p>印刷を中断しました。 プリンタとの接続を確認してください。</p>	<ul style="list-style-type: none"> プリンタが何らかの原因で印刷を中断しました。プリンタの状態または正常に接続できているか確認してください。
<p>印刷できません。 プリンタを確認してください。</p>	<ul style="list-style-type: none"> プリンタが何らかの原因で印刷できなくなりました。プリンタのインクや用紙が無くなっていないか、用紙が詰まっているか、カバーが開いていないか、などを確認してください。
<p>機器に接続できません。 接続機器選択へ移動します。</p>	<ul style="list-style-type: none"> 前回接続したサーバー機器の電源が入っているか、ホームネットワーク機器の接続設定を確認してください。
<p>フォルダにアクセスできません。 トップフォルダへ移動します。</p>	<ul style="list-style-type: none"> サーバー機器によっては、サーバー起動直後やデータの追加削除を行うと本メッセージが表示される場合があります。故障ではありません。
<p>接続できません。 接続機器から映像データを取得できません。</p>	<ul style="list-style-type: none"> サーバーの設定を確認してください。サーバーによっては設定画面にしていると取得できない場合や、インターネットを利用中は取得できない場合があります。
<p>再生できません。 この形式の映像データは再生できません。</p>	<ul style="list-style-type: none"> 規格外の映像データは再生できません。 本機で再生できる映像データの形式か確認してください。
<p>再生できません。 この形式の音楽データは再生できません。</p>	<ul style="list-style-type: none"> 規格外の音楽データは再生できません。 本機で再生できる音楽データの形式か確認してください。
<p>データを取得できません。 フォルダが削除されたか再起動された可能性があります。 初期画面に戻ります。</p>	<ul style="list-style-type: none"> メモリーモードを実行する際、前回再生したファイルが削除されたり、サーバーが再起動されたなどにより、データを取得できない場合に表示されます。初期画面よりご利用ください。
<p>接続できません。 接続機器の接続や設定を確認してください。 初期画面に戻ります。</p>	<ul style="list-style-type: none"> メモリーモードを実行する際、前回接続したサーバーが起動されていないなどにより、接続できない場合に表示されます。初期画面よりご利用ください。
<p>再生できません。 無線 LAN のセキュリティを設定してください。</p>	<ul style="list-style-type: none"> 手動で無線 LAN を設定する場合は、無線 LAN のセキュリティを WPA2 / WPA / WEP のいずれかに設定してください。ただし、WEP は WPA2 / WPA に比べ通信速度が低下します。

USB ハードディスク 利用時に関する エラーメッセージ

画面に表示されるエラーメッセージ例	対処のしかた
<p>ハードディスクが接続されていない。もしくは電源が切れているため録画できません。</p> <p>ハードディスクが認識できないため、録画できません。ハードディスクを接続し直してください。</p> <p>まもなく録画予約の開始時間です。録画可能なハードディスクが接続されていません。</p>	<ul style="list-style-type: none"> • USB ハードディスクを本機に接続し、使用する USB ハードディスクを選択してください。(⇒ 127 ページ) • 初めて本機に接続する USB ハードディスクの場合は、接続後に初期化してください。(⇒ 126 ページ) • USB ハードディスクの電源を入れてください。
<p>タイトル一杯です。これ以上録画できません。</p>	<ul style="list-style-type: none"> • 本機で録画できる USB ハードディスクのタイトル数は最大 999 タイトルです。不要なタイトルを消去してから録画してください。
<p>ハードディスク準備中のため録画できません。</p>	<ul style="list-style-type: none"> • USB ハードディスクの準備が終わるまでお待ちください。
<p>ハードディスクに異常があり録画を停止しました。</p>	<ul style="list-style-type: none"> • USB ハードディスクの故障の可能性があります。USB ハードディスクの状態をお確かめください。
<p>ハードディスクの空き容量がなくなったため録画を中断しました。</p>	<ul style="list-style-type: none"> • 不要なタイトルを消去してください。
<p>初期化中のため録画できません。</p>	<ul style="list-style-type: none"> • USB ハードディスクの初期化が終わるまでお待ちください。
<p>録画できる最大タイトル数を超過しています。</p>	<ul style="list-style-type: none"> • 本機で録画できる USB ハードディスクのタイトル数は最大 999 タイトルです。不要なタイトルを消去してから録画してください。
<p>予約可能時間を過ぎたので、リモコンの録画ボタンで直接録画してください。</p>	<ul style="list-style-type: none"> • リモコンの録画ボタンで、直接録画してください。
<p>予約方法を選択してください。 (録画可能なハードディスクが見つかりません。)</p>	<ul style="list-style-type: none"> • 録画可能な USB ハードディスクを接続してください。もしくは、視聴予約／ファミリンク録画予約から予約したい方法を選択してください。
<p>ハードディスクの容量が不足しています。</p>	<ul style="list-style-type: none"> • 不要なタイトルを消去してください。
<p>予約できる番組数を超過しているため、予約できません。</p>	<ul style="list-style-type: none"> • 予約できる番組は、最大 32 番組です。新しい予約を設定する場合は、どれか他の予約を消去してください。
<p>ハードディスクが接続されていない。もしくは電源が切れていました。録画前にはハードディスクを接続し、電源を入れておいてください。</p>	<ul style="list-style-type: none"> • USB ハードディスクを本機に接続し、使用する USB ハードディスクを選択しておいてください。(⇒ 127 ページ) • 初めて本機に接続する USB ハードディスクの場合は、接続後に初期化しておいてください。(⇒ 126 ページ) • USB ハードディスクの電源を入れておいてください。

はじめに
お読みください

テレビを見る
便利な使いかた

ファミリンク

ビデオ・オーディオ・
パソコンをつなぐ

USB ハードディスク
をつないで録る・見る

インターネット
ホームネットワーク

設置・接続・
受信設定

故障かな？
エラーメッセージ

お役立ち情報
(お悩みやお問い合わせ)

English
Guide

画面に表示されるエラーメッセージ例	対処のしかた
<p>タイトル数の制限を超えたので録画できませんでした。別の録画用ハードディスクを使用してください。このハードディスクに録画を行う場合は、不要なタイトルを消去してください。</p>	<ul style="list-style-type: none"> 本機で録画できる USB ハードディスクのタイトル数は最大 999 タイトルです。別の USB ハードディスクを本機に接続してください。もし、接続中の USB ハードディスクをご使用される場合、不要なタイトルを消去してから録画してください。
<p>ハードディスクに空き容量がないため、録画できませんでした。別の録画用ハードディスクを使用してください。このハードディスクに録画を行う場合は、不要なタイトルを消去してください。</p>	<ul style="list-style-type: none"> 録画する前に USB ハードディスクの空き容量をご確認ください。空き容量がない場合は別の USB ハードディスクを本機に接続してください。もし、接続中の USB ハードディスクをご使用される場合、不要なタイトルを消去してから録画してください。
<p>ハードディスク初期化中のため、録画できませんでした。</p>	<ul style="list-style-type: none"> USB ハードディスクの初期化が終わるまでお待ちください。
<p>ハードディスクに異常があり、録画できませんでした。</p>	<ul style="list-style-type: none"> USB ハードディスクの故障の可能性があります。USB ハードディスクの状態をお確かめください。
<p>ハードディスクに空き容量がなくなったため、録画を停止しました。別の録画用ハードディスクを使用してください。このハードディスクに録画を行う場合には、不要なタイトルを消去してください。</p>	<ul style="list-style-type: none"> 本機で録画できる USB ハードディスクのタイトル数は最大 999 タイトルです。別の USB ハードディスクを本機に接続してください。もし、接続中の USB ハードディスクをご使用される場合、不要なタイトルを消去してから録画してください。
<p>ハードディスクに異常があり、録画を停止しました。</p>	<ul style="list-style-type: none"> USB ハードディスクの故障の可能性があります。USB ハードディスクの状態をお確かめください。
<p>1 タイトルの録画時間が 6 時間を超えたため、録画を停止しました。1 タイトルが 6 時間以上の連続録画はできません。</p>	<ul style="list-style-type: none"> 1 タイトルの録画時間は最長 6 時間なので、6 時間単位で録画してください。
<p>ハードディスクが接続されていない。もしくは電源が切れているため再生できません。 ハードディスクが認識できないため、再生できません。</p>	<ul style="list-style-type: none"> 本機に USB ハードディスクを接続し、使用する USB ハードディスクを選択しているかお確かめください。(⇒ 127 ページ) また、USB ハードディスクの電源を入れてください。
<p>このタイトルは再生できません。</p>	<ul style="list-style-type: none"> 再生できないタイトルである可能性があります。
<p>再生できるタイトルがありません。</p>	<ul style="list-style-type: none"> 本機に接続されている USB ハードディスクの中に再生できるタイトルがありません。再生できるタイトルが入っている別の USB ハードディスクを本機に接続してください。
<p>記録長が短いため、再生できません。</p>	<ul style="list-style-type: none"> 記録時間が 3 秒未満のタイトルは再生できません。
<p>日付・時刻が設定されていません。 日付・時刻を設定してください。</p>	<ul style="list-style-type: none"> 時計合わせを行ってください。

画面に表示されるエラーメッセージ例	対処のしかた
この番組は録画できません。	<ul style="list-style-type: none"> 独立データ放送は録画できません。 USBハードディスクにはアナログ放送やIPTVを録画できません。
録画禁止の番組です。 録画できません。	<ul style="list-style-type: none"> 「録画禁止」の番組は録画できません。
番組の時間が未定のため、録画予約 ができません。	<ul style="list-style-type: none"> 終了時刻が未定の番組、長さが1分未満の番組、長さが48時間超の番組は録画予約ができません。

USB 利用時に関する エラーメッセージ

画面に表示されるエラーメッセージ例	対処のしかた
接続しているUSB機器の電源容量が 大きすぎます。 本体の電源を切ってから、必要なUSB 機器のみを接続し直してください。	<ul style="list-style-type: none"> USB過電流が発生しました。USB機器を多く接続すると、発生する場合があります。 本体の電源を切ってから、使用しないUSB機器を取り外してください。

こんなときは

本機の操作ができなくなったときは

- 強い外来ノイズ（過大な静電気、または落雷による電源電圧の異常など）を受けた場合や誤った操作をした場合などに、本機が操作できないなどの異常が発生することがあります。
- このときは、本体の電源スイッチを押して、一旦電源を切ったあと、再度電源を入れてから、操作をやり直してください。
- 電源を入れ直してもまだ操作できないときは、本体の電源スイッチを5秒以上押し続けてください。本機の電源がいったん切れますので、約1分待ってから電源スイッチを押して電源を入れたあと、再び操作をやりなおしてください。この操作をしてもチャンネル設定やメニュー、予約などの設定項目は保持されます。

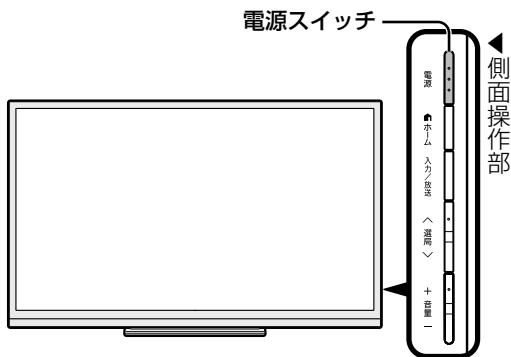

◇おしらせ◇

- 再度電源を入れた直後はデータ取り込みのため、画面表示には多少時間がかかります。

停電になったときは

停電時に設定が保持されている項目と設定が解除される項目があります。

- テレビにおける設定内容（ホームメニュー内設定項目、音量など）は保持されます。
- 番組予約（視聴予約／録画予約）が、予約動作開始時刻を経過しているときは消去されます。
- 時刻設定は消去されます。時刻の自動設定がされないときは、ホームメニューから「設定」－「（視聴準備）」－「各種設定」－「時計設定」－「時刻設定」で設定してください。（時計を合わせる（時刻設定）⇒60ページ）
- 停電前が下記の状態のものは解除されません。
 - 静止画
 - オフタイマー
 - 消音（消音ボタンによる）
 - 映像オフ
 - 2画面

システム動作テスト

- 本機は、B-CASカードが正しく挿入できているかをテストできます。

◇おしらせ◇

システム動作テストに失敗したときは

- B-CASカードが正しく挿入されているか確認してください。



ビーキャス
B-CASカード
⇒226ページ



1

- ホーム
- を押し
- 決定
- で選び
- 決定
- を押し

ホームメニューを表示して、「設定」-「 (お知らせ)」-「システム動作テスト」を選ぶ

選びかたは、26～30ページをご覧ください。



2

- 決定
- を押し

「テスト実行」で決定する

バージョン番号 :
 システム状態 :
 B-CASカード :

テスト実行

- 表示が「テスト実行中」に変わります。テストが終了すると「テスト終了」になります。

3

- 決定
- を押し

結果を確認し、「テスト終了」で決定する

バージョン番号 :
 システム状態 :
 B-CASカード :

テスト終了

- 操作を終了する場合は、ホームボタンを押します。

はじめて
お読みください

テレビを見る
便利な使いかた

ファミリーリンク

ビデオ・オーディオ・パソコンをつなぐ

USBハードディスク
をつないで録る・見る

インターネット
ホームネットワーク

設置・接続・
受信設定

故障かな？
エラーメッセージ

お役立ち情報
仕様や索引

English
Guide

本機のソフトウェアを 更新する

- ソフトウェアの更新とは、本機内のソフトウェアを書き換えて、機能アップや機能改善などを行うためのものです。
- 本機のソフトウェア更新はダウンロードで行います。自動的に行う方法とお客様が必要に応じ、手動で行う方法があります。お買いあげ時は利便性を考えて「する」（自動）に設定されています。

ダウンロードの可能な環境について

- ダウンロードはBS デジタル放送および地上デジタル放送で実施されます。ケーブルテレビのセットトップボックスを利用してデジタル放送を受信している場合など、デジタル放送を直接受信できない環境ではダウンロードできません。

ダウンロードについてのご注意

- ソフトウェアの受信（ダウンロード）には、数分程度の時間がかかります。その間は、リセットの操作、電源プラグの抜き差しを行わないでください。ダウンロードが失敗する場合があります。
- ダウンロードによって、設定内容が工場出荷時の状態に戻ったり、予約設定がなくなる場合があります。その場合は、設定をやり直してください。
- ダウンロードは、本機の電源が待機状態（POWER（電源）ランプが赤色点灯）のときに実行されます。リモコンの電源ボタンで、待機状態にしてください。
- 「電源スイッチ設定」（⇒ 38 ページ）を「モード2」に設定して電源スイッチを切った場合、また電源コードをコンセントから抜いている場合、ダウンロードは実行されません。



自動ダウンロードを「しない」に設定する

- 自動的にダウンロードを行いたくない場合は、「しない」に設定します。

1

ホームメニューを表示して、「設定」-「 (視聴準備)」-「各種設定」を選ぶ

- ホームを押す
- 決定
- で選ぶ
- 決定
- を押す

選びかたは、26～30ページをご覧ください。

▼ ホームメニューの画面例



2

「ダウンロード設定」を選ぶ

- 決定
- で選ぶ

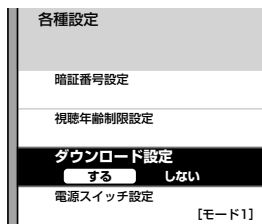

3

「しない」を選ぶ

- 決定
- で選ぶ
- 決定
- を押す

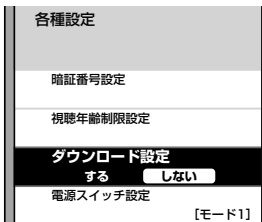

- 操作を終了する場合は、ホームボタンを押します。

手でダウンロードを行う

- 自動ダウンロードを「しない」に設定した場合、放送局メッセージに「ダウンロードのお知らせ」が届いているときに、手でダウンロードできます。

1

ホームメニューを表示して、「設定」-「 (お知らせ)」-「放送局メッセージ」を選ぶ

- ホームを押す
- 決定
- で選ぶ
- 決定
- を押す

選びかたは、26～30ページをご覧ください。

▼ ホームメニューの画面例



2

「ダウンロードのお知らせ」を選ぶ

- 決定
- で選ぶ
- 決定
- を押す

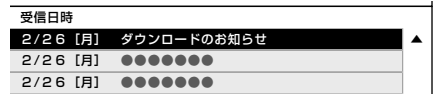

3

①画面の表示内容を確認し、「実行」を選ぶ

- 決定
- で選ぶ
- 決定
- を押す

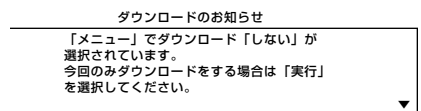

②画面の表示内容を確認し、「する」を選ぶ

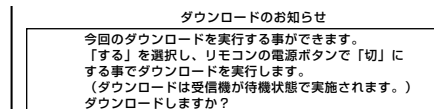

- ダウンロードが成功すると、「お知らせ」の「放送局メッセージ」の中に、ダウンロードが成功した旨のメッセージが書き込まれます。(画面右上の「お知らせ」の内容やB-CASカードの番号を確認する⇒299ページ)

はじめに
お読みください

テレビを見る
便利な使いかた

ファミリーリンク

ビデオ・オーディオ
パソコンをつなぐ

USBハードディスク
をつないで録る・見る

インターネット
ホームネットワーク

設置・接続
受信設定

故障かな？
エラーメッセージ

お役立ち情報
仕様や索引

English
Guide

USB メモリーを使用してソフトウェアを更新する

- USB メモリーを使用してソフトウェアの更新ができます。
- ソフトウェアの更新をするときは、パソコンを使用して、あらかじめ更新用ソフトウェアをUSB メモリーに書き込んでおく必要があります。更新用ソフトウェアをパソコンから書き込むときは、USB メモリーが空の状態に書き込んでください。

ソフトウェアの更新情報について

- ソフトウェアの更新情報は、パソコンを使用してシャープホームページ内のサポートステーションでご確認ください。

AQUOS サポートステーション
<http://www.sharp.co.jp/support/aquos/index.html>

- 更新用ソフトウェアが公開されているときは、パソコンにダウンロードした後、USB メモリーにコピーしてください。

- ◆ **重要** ◆
- ソフトウェアの更新中は、USB メモリーを取り外さないでください。
 - ソフトウェアの更新中は、電源プラグを抜かないでください。

1 本機のUSBメモリー端子に、更新用ソフトウェアを書き込んだUSBメモリーを取り付ける

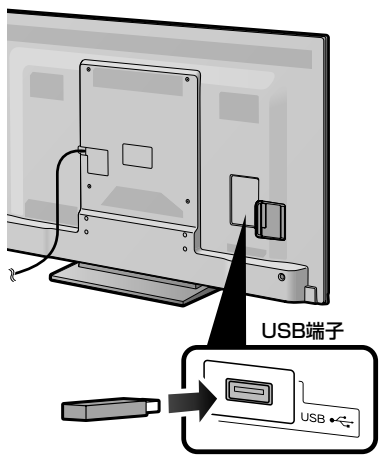

- 2
- ホームを押す
- 決定
- で選ぶ
- 決定
- を押す

ホームメニューを表示して、「設定」-「 (お知らせ)」-「ソフトウェアの更新」を選ぶ

選びかたは、26 ~ 30 ページをご覧ください。



- 3
- 4
- 5

暗証番号を設定しているときは暗証番号(⇒86ページ)を入力する

画面に従って操作する

「はい」で決定する

- ソフトウェアの更新に失敗した場合は、USB メモリーのデータを確認し、もう一度ソフトウェアの更新を行ってください。
- ソフトウェアの更新が終了すると画面が数秒間消え、ソフトウェアの更新完了メッセージが表示されます。

ソフトウェアの更新が正しくできないときは

- USB メモリーが正しく取り付けられていないときや、正しい更新データがUSB メモリーの中に見つからないときは、エラーメッセージが表示されます。
- 更新用ソフトウェアのデータが書き込まれている USB メモリーを取り付けてから、ソフトウェアの更新を行ってください。

- 6
- 7

アップデートが完了するまで待つ

USBメモリーを本機から取り外す

本機を電源オフにするときは／電源プラグを抜くときは

- 本体の電源スイッチで本機の電源をオフにしたいときは、「電源スイッチ設定」を「モード2」にしてください。「モード1」に設定されていると、本体の電源スイッチを押しても「待機状態」となり、電源オフにはなりません。

「電源スイッチ設定」について

項目	内容
モード1	• 本体の電源スイッチを押すと、本機が「待機状態」になります。USBハードディスクへの録画中や録画予約中に本体の電源スイッチを押しても、録画が正常に行われるための設定です。
モード2	• 本体の電源スイッチを押すと、本機が電源オフになります。録画中の場合は録画が中断されます。録画予約が設定されている場合は録画予約が実行されません。

- ◆ 重要 ◆
- 「モード1」に設定されていて本機が待機状態のときに電源プラグを抜くと、故障の原因となることがあります。

- USBハードディスクを接続している場合に電源プラグをコンセントから抜くときは、レコーダー機能を正常に終了させるため、次の手順で操作してください。

1 録画や再生を停止する

2 電源スイッチ設定を「モード2」にする



- ホームメニューから「設定」－「」（視聴準備）－「各種設定」－「電源スイッチ設定」－「モード2」を選びます。

3 本体の電源スイッチを切るまでに開始される予約がないことを確認する

4 電源を切る

- 本体の電源スイッチを押し、POWER（電源）ランプが消灯していることを確認します。

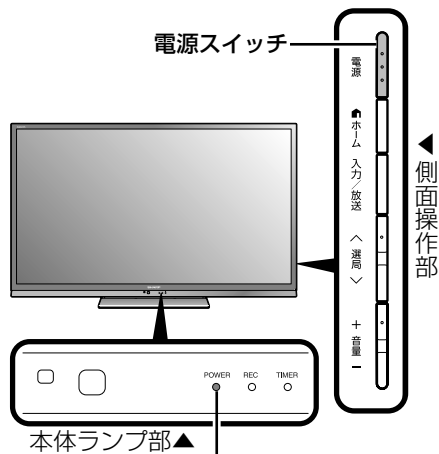

- POWER（電源）ランプ
- ・ 緑色点灯：動作状態
 - ・ 赤色点灯：待機状態
 - ・ 消灯：電源オフ状態

5 約5分後に電源プラグを抜く

- POWER（電源）ランプが消灯してから約5分が経過したら、電源プラグを抜きます。

- ◇ おしらせ ◇
- 次回電源立ち上げのとき、場合によっては、時間がかかることがあります。

本機から個人情報を すべて消すには (本機を廃棄するときなど)

- 本機には、放送局とデータの送受信を行うために入力した個人情報と操作情報が記録されています。本機を譲渡したり廃棄したりする際には、個人情報の初期化を行いこれらの情報を消去してください。

◆ 重要 ◆

- お客様が設定した情報内容（チャンネル設定、予約、各調整値、LAN 設定、暗証番号、IPTV の基本登録情報やアクトビラの購入情報、インターネット関連のデータなど）がすべて初期化されます。
- この操作は元に戻せません。必要のない場合は、操作を行わないでください。
データ放送の双方向サービスなどで本機に記憶されたお客様の登録情報やポイント情報などの一部、またはすべての情報が変化・消失した場合の損害や不利益について、当社は一切その責任を負いませんので、あらかじめご了承ください。

◇ おしらせ ◇

初期化すると

- 本体のリモコン番号は 1 になります。リモコン番号を変更してお使いになっていた場合は、リモコンのリモコン番号を「1」にしてください。



1

- ホーム
- を押す
- 決定
- で選び
- 決定
- を押す

ホームメニューを表示して、「設定」-「 (視聴準備)」-「個人情報初期化」を選ぶ

選びかたは、26 ~ 30 ページをご覧ください。



2

- 決定
- で選び
- 決定
- を押す

「全ての情報を消去」または「USB-HDDの情報を残して消去」を選ぶ

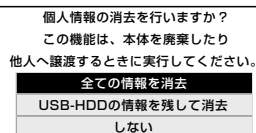

- USB-HDD に録画したコンテンツの情報を初期化したくないときは、「USB-HDD の情報を残して消去」を選んでください。
- 「全ての情報を消去」を選ぶと、USB ハードディスクに録画した番組も消去されます。

3

- 決定
- で選び
- 決定
- を押す

「する」を選ぶ

- 表示が「初期化実行中」(点滅)に変わります。初期化には、しばらく時間がかかります。
- 初期化が終了すると、画面が数秒間消え、かんたん初期設定画面が表示されます。電源を切るときは、「電源スイッチ設定」(⇒38 ページ)を「モード 2」に設定し、本体の電源スイッチを押してください。

画面右上の「お知らせ」の内容やB-CASカードの番号を確認する

- 予約の失敗・変更が生じたときや、放送局から視聴者に向けてメッセージが発信されたときなどは、画面右上に「お知らせ」が表示されます。
- 「お知らせ」の内容のほかに、B-CASカードの番号なども確認できます。

項目	内容
受信機レポート	<ul style="list-style-type: none"> • 予約の失敗や変更に関するレポート(自動で電源オフになった理由など)やB-CASカードに関する情報など、受信機に関係したレポートを表示します。
放送局メッセージ	<ul style="list-style-type: none"> • 受信契約した放送局から発信されるメッセージを見ることができます。
ボード(CSデジタル)	<ul style="list-style-type: none"> • 送られている、CS各ネットワークの掲示板(ボード情報)のタイトル一覧を表示して、ご覧になりたいタイトルを選び、メッセージを表示することができます。 • ボード情報は、そのとき放送で送られているものを表示しますので、消去はできません。 • 地上アナログ放送視聴中、録画予約実行中は選べません。
B-CASカード	<ul style="list-style-type: none"> • 受信機レポートで報告された不具合に関して、放送事業者の顧客センターに連絡されるときに、お客様の契約確認のためB-CASカードの番号を表示するものです。 • カード識別…メーカー識別用のアルファベット1文字と3桁の数字からなります。 • カードID……カード固有の番号です。

◇おしらせ◇

- 未読の放送局メッセージがある場合は、画面右上のチャンネルサインに「お知らせ」と表示されます。未読の放送局メッセージをすべて表示すると、「お知らせ」の表示が消えます。
- 受信機レポートの表示中、左右カーソルボタンで「消す」を選んで決定ボタンを押すと、その受信機レポートが消去されます。



1 ホームメニューを表示して、「設定」-「☑(お知らせ)」を選ぶ



選びかたは、26～30ページをご覧ください。

▼ ホームメニューの画面例



2 見たい項目を選ぶ



- 項目によっては、このあとネットワーク(放送の種類)を選ぶ手順になります。



3 見たい情報を選ぶ

(例)「ダウンロード成功のお知らせ」を見る

受信日時		
未読	2/26[月]	ダウンロード成功のお知らせ
未読	2/26[月]	●●●●●●●●
未読	2/26[月]	●●●●●●●●
未読	2/26[月]	●●●●●●●●
未読	2/26[月]	●●●●●●●●
未読	2/26[月]	●●●●●●●●
未読	2/26[月]	●●●●●●●●



4 情報の内容を確認する

- ページを切り換えるときは「一覧へ」「前へ」「次へ」などを選び、決定ボタンを押します。
- 画面に従って操作してください。
- 操作を終了する場合は、ホームボタンを押します。

はじめに
お読みください

テレビを見る
便利な使いかた

ファミリーリンク

ビデオ・オーディオ
パソコンをつなぐ

USBハードディスク
をつないで録る・見る

インターネット
ホームネットワーク

設定・接続
受信設定

故障かな?
エラーメッセージ

お役立ち情報
仕様や索引

English
Guide

2台の AQUOS を それぞれのリモコンで 操作するには

- 2台の AQUOS を近くに設置している場合に、リモコンの操作で AQUOS が2台とも動作してしまうことがあります。このとき、リモコン番号の設定を変えると他の AQUOS の動作を防ぐことができます。



リモコン番号について

- リモコン番号には「1」「2」があります。リモコン側と本体側の番号を合わせてください。
- 2台の AQUOS を近くに設置している場合は、本機のリモコン番号を他の AQUOS と異なる番号に設定してお使いください。例えば、他の AQUOS が「1」なら本機は「2」にします。
- 設定されている番号が本体とリモコンとで異なっていると、リモコンのボタンを続けて押したときに、画面左下に「リモコン番号の設定が異なります」と表示されます。
- 個人情報情報を初期化すると本体のリモコン番号は「1」に戻ります。

本体側とリモコン側の リモコン番号を設定する

◆ 重要 ◆

- 先にリモコン側の番号を変更すると、リモコンで本体側の設定が行えません。

本体側のリモコン番号を切り換える

1

ホームメニューを表示して、「設定」→「 (視聴準備)」→「各種設定」を選ぶ



選びかたは、26～30ページをご覧ください。



2

「リモコン番号設定」を選ぶ

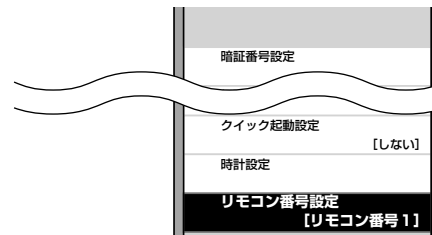

3

「リモコン番号1」または「リモコン番号2」を選ぶ

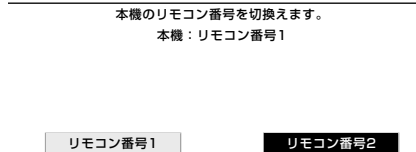

4

「する」を選ぶ

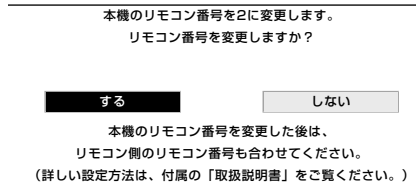

◇ おしらせ ◇

- 工場出荷時の設定は、本体側・リモコン側ともリモコン番号「1」です。

リモコン側のリモコン番号を切り換える

- リモコン裏側の電池カバーを開けたところにあるスイッチでリモコン番号を切り換えます。

1 リモコン裏側の電池カバーを開ける

△部分を軽く押しなが
ら、カバーを矢印のよ
うに持ち上げます。

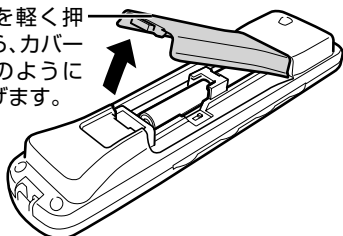

2 スイッチでリモコン番号を切り換える

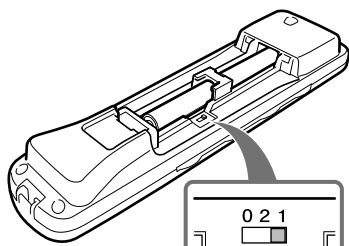

▲リモコン番号
切換スイッチ

3 電池カバーを元どおりに閉める

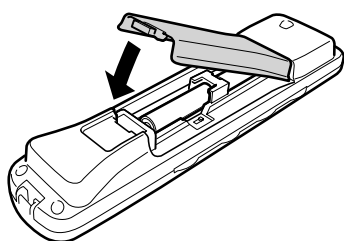

◆おしらせ◆

- リモコン番号「0」は、特殊な動作をします。リモコン番号が「1」または「2」のときに、数字ボタン（チャンネルボタン）を押すと、現在視聴している放送の種類（地上D、BS、CS、地上A）のチャンネルが選局されます。リモコン番号が「0」のときに数字ボタン（チャンネルボタン）を押すと最後に押した放送切換のボタン（地上D、BS、CS、地上A）のチャンネルが選局されます。お好みによってお使いください。

リモコン側と本体側でリモコン番号が異なるときは

- 本体側の番号をリモコン側の番号に合わせます。

1 リモコン番号が異なるときに、5秒以上押し続ける

画面表示
を
5秒以上
押し
続ける

- 本体側のリモコン番号変更画面が表示されます。

2 メッセージを確認し、「する」を選ぶ

決定
で選ぶ
決定
を押す

▼本体側のリモコン番号変更画面

リモコンと本機のリモコン番号が違います。
本機のリモコン番号を変更しますか？

本機 : リモコン番号1
リモコン : リモコン番号2

する

しない

- リモコン番号切換メニューが表示され、番号切換ができます。
- 設定されているリモコン番号が本体側とリモコン側とで異なっている場合、リモコンのボタンを続けて押すと、画面左下に「リモコン番号の設定が異なります」と表示されます。

◆おしらせ◆

- 本体側のリモコン番号変更画面が表示されてから、約20秒以内に操作を行ってください。約20秒を経過すると、画面が消えます。
- 乾電池が消耗したり、乾電池を交換したときに、リモコン側のリモコン番号が「1」に戻ることがあります。

本体のボタンで、本体側のリモコン番号を設定するには

- 本体の入力／放送切換（決定）ボタンを5秒間押し続けて、リモコン番号切換メニューを表示する
- 本体の音量（+／-）ボタンで「リモコン番号1」または「リモコン番号2」を選択する
- 本体の入力／放送切換（決定）ボタンを押して決定する

ホームメニュー項目の一覧

表示内容は、入力や設定の条件によって異なる場合があります。

設定

視聴準備

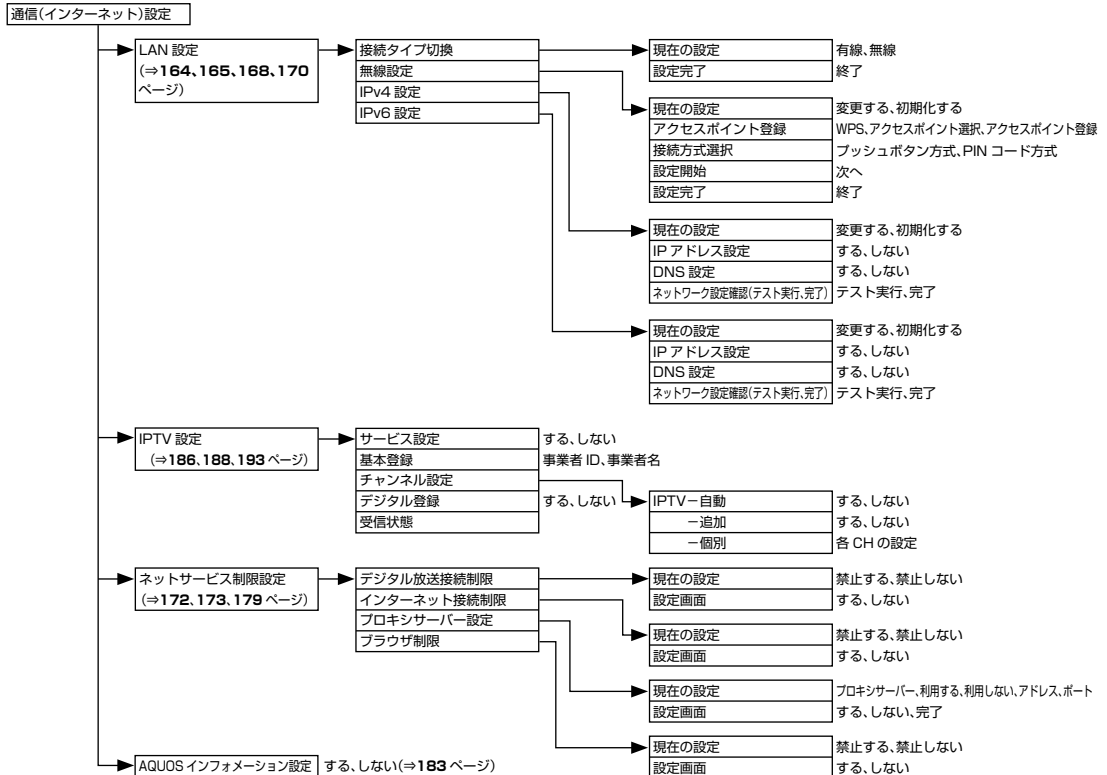
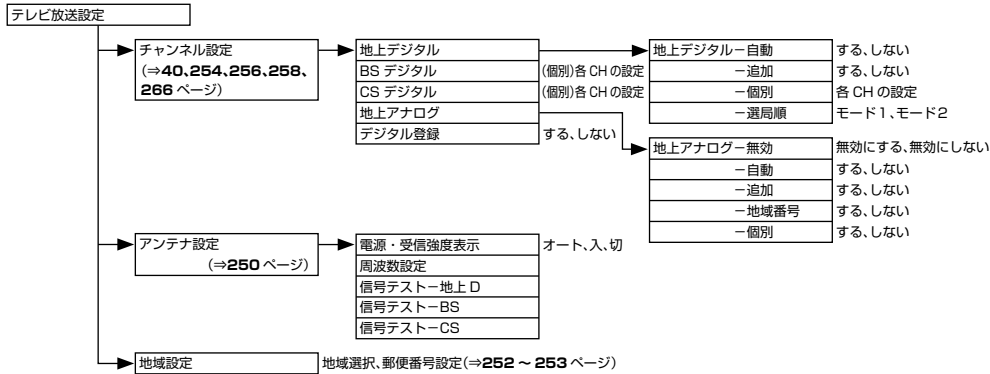

視聴準備 (つづき)

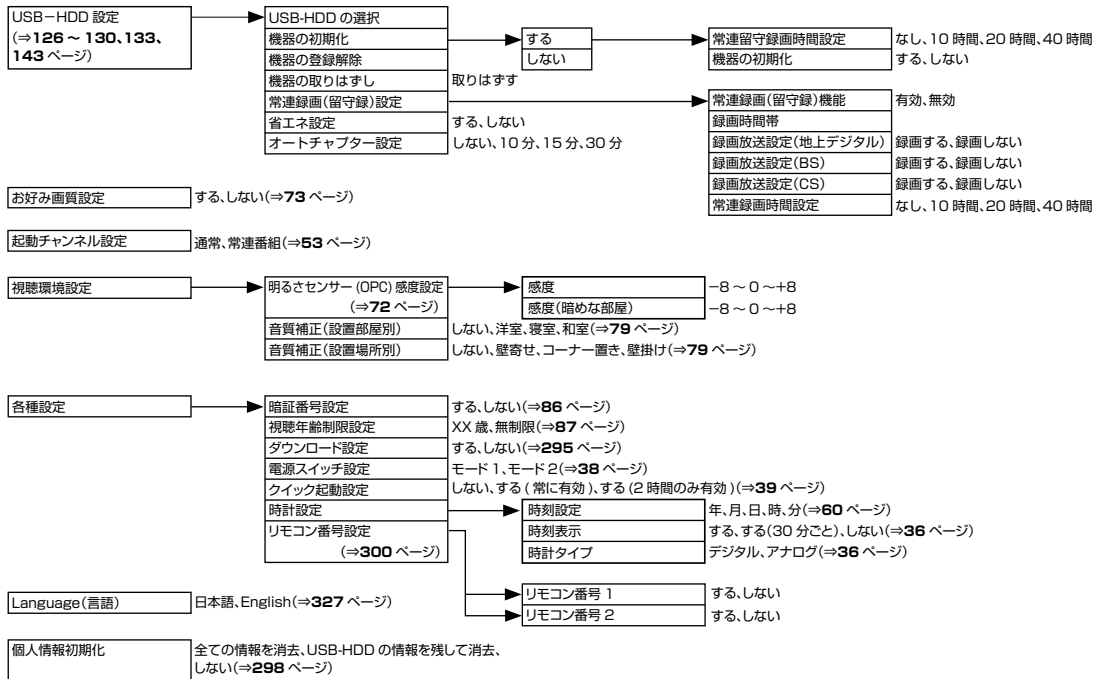

映像調整 (⇒71、74 ~ 78 ページ)

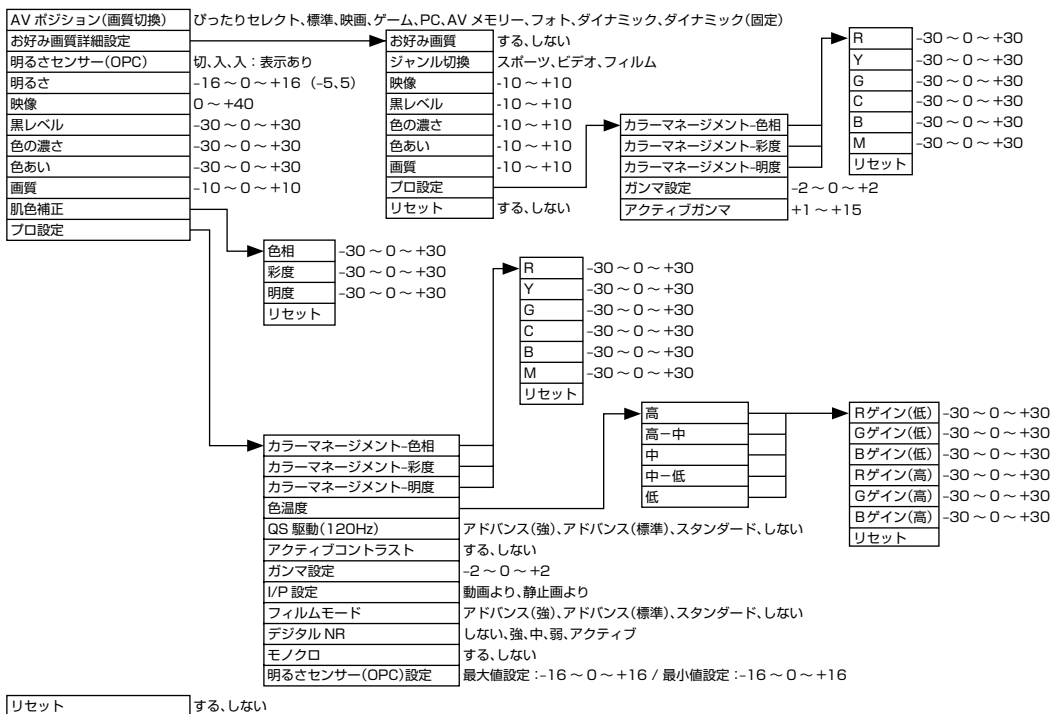

はじめに
お読みください

テレビを見る
便利な使いかた

ファミリーリンク

ビデオ・オーディオ
パソコンをつなぐ

USBハードディスク
をつないで録る・見る

インターネット
ホームネットワーク

設置・接続
受信設定

故障かな？
エラーメッセージ

お役立ち情報
(仕様や予約)

English
Guide

音声調整 (⇒ 80 ~ 82 ページ)

オートボリューム	強、中、弱、切
高音	-15 ~ 0 ~ +15
低音	-15 ~ 0 ~ +15
バランス	左~中央~右
サラウンド	自動、入、切
音質補正	標準、ダイナミック、ニュース
リセット	する、しない
声の聞きやすさ	標準、マイルド、くっきり、しない

安心・省エネ

照明オフ連動 (⇒90 ページ)	→	照明オフ連動 電源切(待機状態)移行時間 表示設定	解除、設定 0分、15分、30分、60分 アイコン+文字、文字のみ
---------------------	---	---------------------------------	---

セーブモード設定	モード1、モード2(⇒91 ページ)
映像オフ	する、しない(⇒42 ページ)
無信号オフ	する、しない(⇒89 ページ)
無操作オフ	30分、3時間、しない(⇒89 ページ)
ゲーム時間表示設定	する、しない(⇒117 ページ)
地デジ限定設定	有効、無効(⇒85 ページ)
チャイルドロック	しない、リモコン操作ロック、本体操作ロック(⇒87 ページ)

機能切換

視聴操作	番組情報、画面サイズ、テレビ / データ / ポータル、VOD 操作、字幕操作、静止、3桁入力、CATV(⇒31、33、35、37、58、67、121、195、211 ページ)
------	--

ファミリンク設定 (⇒99、100、101、111 ページ)	→	ファミリンク制御(連動) 連動起動設定 録画機器選択 ファミリンク予約機器選択 ジャンル連動 選局キー ARC 設定	する、しない する、しない USB-HDD、入力1、入力2、入力3 入力1、入力2、入力3 する、しない 自動、切	→	入力1 入力2 入力3	自動、する、しない 自動、する、しない 自動、する、しない
-----------------------------------	---	--	--	---	-------------------	-------------------------------------

おはようタイマー (⇒62 ページ)	→	おはようタイマー 曜日 時刻(時) 時刻(分) 入力 CH 音量 アラーム音 モード	解除、設定 毎日、月-土、月-金、毎週日曜~毎週土曜、1回だけ オンタイマー時刻設定 時 オンタイマー時刻設定 分 テレビ、入力1~入力5、USBメディア 0 ~ 100 なし、ベル、電子音、鳩時計 通常、サンライズ、サンライズ(アイコン)、スヌーズ
-----------------------	---	--	--

おやすみタイマー (⇒61 ページ)	→	おやすみタイマー 時刻(時) 時刻(分) モード 表示設定	解除、設定 おやすみタイマー時刻設定 時 おやすみタイマー時刻設定 分 通常、サンセット アイコン+文字、文字のみ
-----------------------	---	---	---

オフタイマー (⇒88 ページ)	→	変更する 変更しない	×× 時間 ×× 分(この番組の最後まで)、0 時間 30 分、1 時間 00 分、 1 時間 30 分、2 時間 00 分、2 時間 30 分、切
---------------------	---	---------------	---

外部端子設定	→	ヘッドホン 入力 / 音声出力設定 (⇒118 ページ) デジタル音声設定 パソコン入力(⇒122 ページ) 入力音声選択 入カスキップ(⇒116 ページ) 入力選択 入力表示 HDMI コンテンツタイプ連動	モード1、モード2(⇒83 ページ) PCM、ビットストリーム(⇒119 ページ) HDMI のみ、HDMI+ 音声入力端子、アナログ RGB のみ、アナログ RGB+ 音声入力端子(⇒123 ページ) (選択入力で内容変化)自動、D 端子、ビデオ映像(⇒115 ページ) (選択入力で内容変化)ユーザー設定:編集(⇒116 ページ) する、しない(⇒70 ページ)	→	音声出力1 音声出力2 入力 入力解像度 自動同期調整 画面調整 入力1(HDMI) 入力2(HDMI) 入力3(HDMI) 入力5(PC) ホームネットワーク 地上デジタル(本体) BS デジタル(本体) CS デジタル(本体) 地上アナログ(本体)	する、しない する、しない 自動、1024×768、1360×768 する、しない 水平位置、垂直位置、クロック周波数、クロック位相、リセット する、しない する、しない する、しない する、しない する、しない する、しない する、しない
--------	---	---	--	---	--	---

番組表設定	→	番組表取得 表示方式 表示順 スキップ設定 ジャンルアイコン設定 ジャンルおすすめ設定 視聴履歴リセット 検索設定	する、しない(⇒50 ページ) モード1、モード2(⇒51 ページ) モード1、モード2(⇒51 ページ) 地上デジタル、BS デジタル、CS デジタル(⇒257 ページ) (各ジャンル)カラー(ジャンル別)、グレー(濃く)、グレー(薄く)(⇒50 ページ) する、しない(⇒32 ページ) する、しない(⇒32、53 ページ) する、しない(⇒49 ページ)
-------	---	--	---

機能切換 (つづき)

画面表示設定	<table border="1"> <tr> <td>文字サイズ</td> <td>標準、大きな文字(⇒84 ページ)</td> </tr> <tr> <td>表示色</td> <td>グレー系、ブルー系、レッド系、グリーン系(⇒84 ページ)</td> </tr> <tr> <td>選局効果</td> <td>する、しない(⇒42 ページ)</td> </tr> <tr> <td>番組名表示</td> <td>する、しない(⇒42 ページ)</td> </tr> <tr> <td>文字スーバー表示</td> <td>する、しない(⇒35 ページ)</td> </tr> <tr> <td>画面位置</td> <td>水平位置、垂直位置、リセット(⇒67 ページ)</td> </tr> <tr> <td>オートワイド</td> <td>(⇒68 ~ 69 ページ)</td> </tr> </table>	文字サイズ	標準、大きな文字(⇒84 ページ)	表示色	グレー系、ブルー系、レッド系、グリーン系(⇒84 ページ)	選局効果	する、しない(⇒42 ページ)	番組名表示	する、しない(⇒42 ページ)	文字スーバー表示	する、しない(⇒35 ページ)	画面位置	水平位置、垂直位置、リセット(⇒67 ページ)	オートワイド	(⇒68 ~ 69 ページ)	<table border="1"> <tr> <td>映像判別</td> <td>する、しない</td> </tr> <tr> <td>D 端子識別</td> <td>する、しない</td> </tr> <tr> <td>HDMI 識別</td> <td>する、しない</td> </tr> </table>	映像判別	する、しない	D 端子識別	する、しない	HDMI 識別	する、しない
文字サイズ	標準、大きな文字(⇒84 ページ)																					
表示色	グレー系、ブルー系、レッド系、グリーン系(⇒84 ページ)																					
選局効果	する、しない(⇒42 ページ)																					
番組名表示	する、しない(⇒42 ページ)																					
文字スーバー表示	する、しない(⇒35 ページ)																					
画面位置	水平位置、垂直位置、リセット(⇒67 ページ)																					
オートワイド	(⇒68 ~ 69 ページ)																					
映像判別	する、しない																					
D 端子識別	する、しない																					
HDMI 識別	する、しない																					

お知らせ

受信機レポート	(⇒299 ページ)
放送局メッセージ	(⇒295、299 ページ)
ボード(CS デジタル)	CS1、CS2(⇒225、299 ページ)
B-CAS カード	実行(⇒299 ページ)
システム動作テスト	テスト実行(⇒293 ページ)
ソフトウェアの更新	(⇒296 ページ)

ツール

お知らせタイマー	00 分 01 秒 ~ 99 分 59 秒(⇒65 ページ)							
時計表示	(⇒36 ページ)							
AQUOS インフォメーション	(⇒183 ページ)							
タイマー機能		<table border="1"> <tr> <td>おはようタイマー</td> <td>⇒304 ページの一覧</td> </tr> <tr> <td>おやすみタイマー</td> <td>⇒304 ページの一覧</td> </tr> <tr> <td>オフタイマー</td> <td>⇒304 ページの一覧</td> </tr> </table>	おはようタイマー	⇒304 ページの一覧	おやすみタイマー	⇒304 ページの一覧	オフタイマー	⇒304 ページの一覧
おはようタイマー	⇒304 ページの一覧							
おやすみタイマー	⇒304 ページの一覧							
オフタイマー	⇒304 ページの一覧							
2 画面	(⇒54 ページ)							
操作切換	(⇒56 ページ)							
AV ポジション(画質切換)	⇒303 ページの一覧							
画面表示設定	上記「画面表示設定」の一覧							
USB-HDD 設定	(⇒126 ページ)							
お知らせ(受信機レポート)	(⇒299 ページ)							

リンク操作

レコーダー電源入/切	(⇒101 ページ)															
ファミリンクパネル	(⇒102、112、134 ページ)															
録画リストから再生	(⇒109 ページ)															
スタートメニュー表示	(⇒103 ページ)															
機器のメディア切換	(⇒105 ページ)															
リンク予約(録画予約)	(⇒107 ページ)															
音声出力機器切換	AQUOS オーディオで聞く、AQUOS で聞く(⇒110 ページ)															
ファミリンク機器リスト	(⇒108 ページ)															
ファミリンク設定 (⇒99、100、101、111 ページ)		<table border="1"> <tr> <td>ファミリンク制御(連動)</td> <td>する、しない</td> </tr> <tr> <td>連動起動設定</td> <td>する、しない</td> </tr> <tr> <td>録画機器選択</td> <td>USB-HDD、入力1、入力2、入力3</td> </tr> <tr> <td>ファミリンク予約機器選択</td> <td>入力1、入力2、入力3</td> </tr> <tr> <td>ジャンル連動</td> <td>する、しない</td> </tr> <tr> <td>選局キー</td> <td></td> </tr> <tr> <td>ARC 設定</td> <td>自動、切</td> </tr> </table>	ファミリンク制御(連動)	する、しない	連動起動設定	する、しない	録画機器選択	USB-HDD、入力1、入力2、入力3	ファミリンク予約機器選択	入力1、入力2、入力3	ジャンル連動	する、しない	選局キー		ARC 設定	自動、切
ファミリンク制御(連動)	する、しない															
連動起動設定	する、しない															
録画機器選択	USB-HDD、入力1、入力2、入力3															
ファミリンク予約機器選択	入力1、入力2、入力3															
ジャンル連動	する、しない															
選局キー																
ARC 設定	自動、切															
		<table border="1"> <tr> <td>入力1</td> <td>自動、する、しない</td> </tr> <tr> <td>入力2</td> <td>自動、する、しない</td> </tr> <tr> <td>入力3</td> <td>自動、する、しない</td> </tr> </table>	入力1	自動、する、しない	入力2	自動、する、しない	入力3	自動、する、しない								
入力1	自動、する、しない															
入力2	自動、する、しない															
入力3	自動、する、しない															

リンク予約

レコーダーの番組表を表示	(⇒107 ページ)
--------------	------------

番組表 (予約)

地上デジタル	<table border="1"> <tr> <td>番組表</td> <td>(⇒44 ページ)</td> </tr> <tr> <td>日時検索</td> <td>(⇒45 ページ)</td> </tr> <tr> <td>見つかる検索</td> <td>(⇒46 ページ)</td> </tr> <tr> <td>ジャンル検索</td> <td>(⇒47 ページ)</td> </tr> <tr> <td>番組詳細検索</td> <td>(⇒48、49 ページ)</td> </tr> <tr> <td>予約リスト</td> <td>(⇒140 ページ)</td> </tr> <tr> <td>常連番組</td> <td>(⇒53 ページ)</td> </tr> </table>	番組表	(⇒44 ページ)	日時検索	(⇒45 ページ)	見つかる検索	(⇒46 ページ)	ジャンル検索	(⇒47 ページ)	番組詳細検索	(⇒48、49 ページ)	予約リスト	(⇒140 ページ)	常連番組	(⇒53 ページ)
番組表		(⇒44 ページ)													
日時検索		(⇒45 ページ)													
見つかる検索		(⇒46 ページ)													
ジャンル検索		(⇒47 ページ)													
番組詳細検索		(⇒48、49 ページ)													
予約リスト		(⇒140 ページ)													
常連番組		(⇒53 ページ)													
BSデジタル															
CSデジタル															
IPTV(テレビ)															
	<table border="1"> <tr> <td>番組表</td> <td>(⇒193 ページ)</td> </tr> <tr> <td>日時検索</td> <td>(⇒45 ページ)</td> </tr> <tr> <td>ジャンル検索</td> <td>(⇒47 ページ)</td> </tr> <tr> <td>番組詳細検索</td> <td>(⇒48、49 ページ)</td> </tr> </table>	番組表	(⇒193 ページ)	日時検索	(⇒45 ページ)	ジャンル検索	(⇒47 ページ)	番組詳細検索	(⇒48、49 ページ)						
番組表	(⇒193 ページ)														
日時検索	(⇒45 ページ)														
ジャンル検索	(⇒47 ページ)														
番組詳細検索	(⇒48、49 ページ)														

チャンネル (⇒ 32 ページ)

はじめて
お読みください

テレビを見る
便利な使いかた

ファミリンク

ビデオ・オーディオ・
パソコンをつなぐ

USBハードディスク
をつないで録る・見る

インターネット
ホームネットワーク

設置・接続・
受信設定

故障かな？
エラーメッセージ

お役立ち情報
(仕様や予約)

English
Guide

おもな仕様について

品名	液晶カラーテレビ	
形名	LC-60B5	
液晶パネル	表示サイズ	60V型(横132.9cm×縦74.8cm/対角152.5cm)
	駆動方式	TFT(薄膜トランジスタ)アクティブマトリクス駆動方式
	画素数	1,920(水平)×1,080(垂直)画素
	使用光源	LED
アンテナ入力	VHF/UHF 75Ω不平衡型(地上デジタル入力共用)、BS-IF 75Ω不平衡型	
スピーカー	3cm×15cm 2個	
音声実用最大出力(JEITA)	20W (10W+10W)	
使用電源	AC100V・50/60Hz	
消費電力	170W (待機時:0.1W、クイック起動「する」時:20W)	
年間消費電力量	<ul style="list-style-type: none"> 区分名: DG (FHD、液晶倍速、付加機能なし) 受信機型サイズ: 60V 年間消費電力量: 149kWh/年(標準時*) 	
接続端子	HDMI入力3系統3端子、D5映像入力1系統1端子、ビデオ入力1系統1端子(入力4は音声出力との切替え式)、音声出力1系統1端子(入力4兼用)、アナログRGB(PC入力)端子、音声入力端子(入力5/入力3用)、デジタル音声出力(光)1系統1端子、アンテナ入力地上デジタル/地上アナログ(VHF・UHF)端子、アンテナ入力BS・110度CS端子、ヘッドホン接続端子、LAN1系統1端子(10BASE-T/100BASE-TX)、USB端子1系統	
受信チャンネル	地上アナログVHF1~12ch・UHF13~62ch、CATV13~63ch、BSデジタル001~999ch、110度CSデジタル000~999ch、地上デジタル(ワンセグを除く)011~528ch (CATVパススルー対応)	
BS・110度CSチャンネル受信仕様	変調	時分割多重mPSK
	トランスポート	MPEG2 システム
	映像	MPEG2 (MP@HL)
	音声	MPEG2 AAC
	限定受信システム	ARIB CASシステム
	受信周波数帯域	11.71GHz~12.75GHz
	IRD受信周波数帯域	1032MHz~2071MHz
地上デジタルチャンネル受信仕様	変調	直交周波数分割多重(OFDM)
	トランスポート	MPEG2 システム
	映像	MPEG2 (MP@HL)
	音声	MPEG2 AAC
	限定受信システム	ARIB CASシステム
	受信周波数帯域	93MHz~767MHz
	CATVパススルー対応	UHF帯、ミッドバンド(MID)帯、スーパーハイバンド(SHB)帯、VHF帯

品名		液晶カラーテレビ
形名		LC-60B5
外形寸法	ディスプレイ部のみ	幅138.3× 奥行7.2× 高さ83.9(cm)
	スタンド装着時	幅138.3× 奥行34.4(転倒防止金具使用時は38.3cm)× 高さ87.3(cm)
本体質量	ディスプレイ部のみ	約29.0kg
	スタンド装着時	約32.0kg
使用温度		0℃～40℃

- 製品改良のため仕様の一部を予告なく変更することがあります。
 - 表示サイズの「××V型」は、有効画面の対角寸法を基準とした大きさの目安です。
 - 液晶パネルは非常に精密度の高い技術でつくられており、99.99%以上の有効画素があります。0.01%以下の画素欠けや常時点灯するものがありますが故障ではありません。
 - JIS C 61000-3-2適合品
JIS C 61000-3-2適合品とは、日本工業規格「電磁両立性-第3-2部:限度値-高調波電流発生限度値(1相当たりの入力電流が20A以下の機器)」に基づき、商用電力系統の高調波環境目標レベルに適合して設計・製造した製品です。
 - 年間消費電力量とは:省エネ法に基づいて、型サイズや受信機の種類別の算定式により、一般家庭での平均視聴時間(4.5時間)を基準に算出した、一年間に使用する電力量です。
 - 年間消費電力量の区分名とは:「エネルギーの使用の合理化に関する法律(省エネ法)」では、テレビの画素数、表示素子、動画表示、及び付加機能の有無等に基づいた区分を行なっています。その区分名称を言います。
- ※ 一般的にご家庭で使用する際のメーカー推奨の映像モード。(本機では、AVポジション「標準」の場合です)

保証とアフターサービス

よくお読みください

保証書(別添)

■ 保証書は、「お買いあげ日・販売店名」等の記入をお確かめのうえ、販売店から受け取ってください。
保証書は内容をよくお読みの後、大切に保存してください。

■ 保証期間

お買いあげの日から1年間です。
保証期間中でも、有料になることがありますので、保証書をよくお読みください。
※ 本機を分解すると、保証が無効になります。

使い方や修理のご相談など

■ 修理・使い方・お手入れ・お買い物などのご相談・ご依頼、及び万一、製品による事故が発生した場合は、**お買いあげの販売店**、または**下記窓口**にお問い合わせください。

【お客様相談センター】



0120-001-251

携帯電話・PHSからご利用いただけます。

※詳細は、取扱説明書の裏表紙をご確認ください。

補修用性能部品の保有期間

■ 当社は、液晶カラーテレビの補修用性能部品を、製品の製造打切後、8年保有しています。
■ 補修用性能部品とは、その製品の機能を維持するために必要な部品です。

修理を依頼されるときは 出張修理

■ 「故障かな?と思ったら」「エラーメッセージが出たら」(⇒272～291ページ)を調べてください。それでも異常があるときは、使用をやめて、必ず電源プラグを抜いてから、お買いあげの販売店にご連絡ください。

ご連絡していただきたい内容

- 品名 : 液晶カラーテレビ
- 形名 : LC-60B5
- お買いあげ日(年月日)
- 故障の状況(できるだけ詳しく)
- ご住所
(付近の目印もあわせてお知らせください)
- お名前
- 電話番号
- ご訪問希望日

保証期間中

修理に際しましては保証書をご提示ください。保証書の規定に従って販売店が修理させていただきます。

保証期間が過ぎているときは

修理すれば使用できる場合には、ご希望により有料で修理させていただきます。

修理料金のしくみ

修理料金は、技術料・部品代・出張料などで構成されています。

便利メモ

お客様へ…お買いあげ日・販売店名を記入されると便利です。

お買いあげ日	販売店名
年 月 日	電話 () —

技術料	故障した製品を正常に修復するための料金です。
部品代	修理に使用した部品代金です。
出張料	製品のある場所へ技術者を派遣する場合の料金です。

愛情点検



●長年ご使用のテレビの点検をぜひ!

(熱、湿気、ホコリなどの影響や、使用の度合により部品が劣化し、故障したり、時には安全性を損なって事故につながることもあります。)

このような症状はありませんか

- 電源スイッチを入れても映像や音が出ない。
- 上下、または左右の映像が欠けて映る。
- 映像が時々、消えることがある。
- 変なにおいがしたり、煙が出たりする。
- 電源スイッチを切っても、映像や音が消えない。
- 内部に水や異物が入った。

▶
ご使用中止

故障や事故防止のため、スイッチを切りコンセントから電源プラグをはずして、必ず販売店にご相談ください。

ちょっとした心づかいでテレビの安全



本機で使用している特許など

本機で使用しているソフトウェアのライセンス情報

ソフトウェア構成

本機に組み込まれているソフトウェアは、それぞれ当社または第三者の著作権が存在する、複数の独立したソフトウェアコンポーネントで構成されています。

当社開発ソフトウェアとフリーソフトウェア

本機のソフトウェアコンポーネントのうち、当社が開発または作成したソフトウェアおよび付帯するドキュメント類には当社の著作権が存在し、著作権法、国際条約およびその他の関連する法律によって保護されています。

また本機は、第三者が著作権を所有しフリーソフトウェアとして配布されているソフトウェアコンポーネントを使用しています。それらの一部には、GNU General Public License (以下、GPL)、GNU Lesser General Public License (以下、LGPL)、またはその他のライセンス契約の適用を受けるソフトウェアコンポーネントが含まれています。

ソースコードの入手方法

フリーソフトウェアには、実行形式のソフトウェアコンポーネントを配布する条件として、そのコンポーネントのソースコードの入手を可能にすることを求めるものがあります。GPL および LGPL も、同様の条件を定めています。こうしたフリーソフトウェアのソースコードの入手方法ならびに GPL、LGPL およびその他のライセンス契約の確認方法については、以下のWEB サイトをご覧ください。

<http://www.sharp.co.jp/support/aquos/source/download/index.html> (シャープ GPL 情報公開サイト)

なお、フリーソフトウェアのソースコードの内容に関するお問い合わせはご遠慮ください。

また当社が所有権を持つソフトウェアコンポーネントについては、ソースコードの提供対象ではありません。

謝辞

本機には以下のフリーソフトウェアコンポーネントが組み込まれています。

- linux kernel
- module-init-tools
- glibc
- DirectFB
- OpenSSL
- zlib
- AGG(ver.2.3)
- NTP
- XMLRPC-EPI
- Expat
- DHCPv6
- Simple IPv4 Link-Local address
- dlmalloc
- util-linux
- coreutils
- jpeg
- libpng
- SQLite
- LVM2
- bash
- libncurses
- device-mapper
- xfsprogs
- parted

本機で使用しているソフトウェアのライセンス表示

ライセンス表示の義務

本機に組み込まれているソフトウェアコンポーネントには、その著作権者がライセンス表示を義務付けているものがあります。そうしたソフトウェアコンポーネントのライセンス表示を、以下に掲示します。

BSD License

This product includes software developed by the University of California, Berkeley and its contributors.
この製品にはカリフォルニア大学バークレイ校と、その寄与者によって開発されたソフトウェアが含まれています。

OpenSSL License

Copyright (c) 1998-2008 The OpenSSL Project. All rights reserved.

Redistribution and use in source and binary forms, with or without modification, are permitted provided that the following conditions are met:

- 1.Redistributions of source code must retain the above copyright notice, this list of conditions and the following disclaimer.
- 2.Redistributions in binary form must reproduce the above copyright notice, this list of conditions and the following disclaimer in the documentation and/or other materials provided with the distribution.
- 3.All advertising materials mentioning features or use of this software must display the following acknowledgment: "This product includes software developed by the OpenSSL Project for use in the OpenSSL Toolkit. (<http://www.openssl.org/>)"
- 4.The names "OpenSSL Toolkit" and "OpenSSL Project" must not be used to endorse or promote products derived from this software without prior written permission. For written permission, please contact openssl-core@openssl.org.
- 5.Products derived from this software may not be called "OpenSSL" nor may "OpenSSL" appear in their names without prior written permission of the OpenSSL Project.
- 6.Redistributions of any form whatsoever must retain the following acknowledgment: "This product includes software developed by the OpenSSL Project for use in the OpenSSL Toolkit (<http://www.openssl.org/>)"

THIS SOFTWARE IS PROVIDED BY THE OpenSSL PROJECT "AS IS" AND ANY EXPRESSED OR IMPLIED WARRANTIES, INCLUDING, BUT NOT LIMITED TO, THE IMPLIED WARRANTIES OF MERCHANTABILITY AND FITNESS FOR A PARTICULAR PURPOSE ARE DISCLAIMED. IN NO EVENT SHALL THE OpenSSL PROJECT OR ITS CONTRIBUTORS BE LIABLE FOR ANY DIRECT, INDIRECT, INCIDENTAL, SPECIAL, EXEMPLARY, OR

はじめて
お読みください

テレビを見る
便利な使いかた

ファミリンク

ビデオ・オーディオ・
パソコンをつなぐ

USBハードディスク
をつないで録る・見る

インターネット
ホームネットワーク

設置・接続・
設定

故障かな？
エラーメッセージ

お役立ち情報
(仕様や予約)

English
Guide

CONSEQUENTIAL DAMAGES (INCLUDING, BUT NOT LIMITED TO, PROCUREMENT OF SUBSTITUTE GOODS OR SERVICES; LOSS OF USE, DATA, OR PROFITS; OR BUSINESS INTERRUPTION) HOWEVER CAUSED AND ON ANY THEORY OF LIABILITY, WHETHER IN CONTRACT, STRICT LIABILITY, OR TORT (INCLUDING NEGLIGENCE OR OTHERWISE) ARISING IN ANY WAY OUT OF THE USE OF THIS SOFTWARE, EVEN IF ADVISED OF THE POSSIBILITY OF SUCH DAMAGE.

This product includes cryptographic software written by Eric Young (eay@cryptsoft.com). This product includes software written by Tim Hudson (tjh@cryptsoft.com).

SSLey License

Copyright (C) 1995-1998 Eric Young (eay@cryptsoft.com)
All rights reserved.

This package is an SSL implementation written by Eric Young (eay@cryptsoft.com). The implementation was written so as to conform with Netscapes SSL.

This library is free for commercial and non-commercial use as long as the following conditions are aheared to. The following conditions apply to all code found in this distribution, be it the RC4, RSA, lhash, DES, etc., code; not just the SSL code. The SSL documentation included with this distribution is covered by the same copyright terms except that the holder is Tim Hudson (tjh@cryptsoft.com).

Copyright remains Eric Young's, and as such any Copyright notices in the code are not to be removed.

If this package is used in a product, Eric Young should be given attribution as the author of the parts of the library used. This can be in the form of a textual message at program startup or in documentation (online or textual) provided with the package.

Redistribution and use in source and binary forms, with or without modification, are permitted provided that the following conditions are met:

1. Redistributions of source code must retain the copyright notice, this list of conditions and the following disclaimer.
2. Redistributions in binary form must reproduce the above copyright notice, this list of conditions and the following disclaimer in the documentation and/ or other materials provided with the distribution.
3. All advertising materials mentioning features or use of this software must display the following acknowledgement: "This product includes cryptographic software written by Eric Young (eay@cryptsoft.com)" The word 'cryptographic' can be left out if the rouines from the library being used are not cryptographic related :-).

4. If you include any Windows specific code (or a derivative thereof) from the apps directory (application code) you must include an acknowledgement: "This product includes software written by Tim Hudson (tjh@cryptsoft.com)"

THIS SOFTWARE IS PROVIDED BY ERIC YOUNG "AS IS" AND ANY EXPRESS OR IMPLIED WARRANTIES, INCLUDING, BUT NOT LIMITED TO, THE IMPLIED WARRANTIES OF MERCHANTABILITY AND FITNESS FOR A PARTICULAR PURPOSE ARE DISCLAIMED. IN NO EVENT SHALL THE AUTHOR OR CONTRIBUTORS BE LIABLE FOR ANY DIRECT, INDIRECT, INCIDENTAL, SPECIAL, EXEMPLARY, OR CONSEQUENTIAL DAMAGES (INCLUDING, BUT NOT LIMITED TO, PROCUREMENT OF SUBSTITUTE GOODS OR SERVICES; LOSS OF USE, DATA, OR PROFITS; OR BUSINESS INTERRUPTION) HOWEVER CAUSED AND ON ANY THEORY OF LIABILITY, WHETHER IN CONTRACT, STRICT LIABILITY, OR TORT (INCLUDING NEGLIGENCE OR OTHERWISE) ARISING IN ANY WAY OUT OF THE USE OF THIS SOFTWARE, EVEN IF ADVISED OF THE POSSIBILITY OF SUCH DAMAGE.

The licence and distribution terms for any publically available version or derivative of this code cannot be changed. i.e. this code cannot simply be copied and put under another distribution licence [including the GNU Public Licence.]

XMLRPC-EPI

Copyright: (C) 2000 Epinions, Inc.
Subject to the following 3 conditions, Epinions, Inc. permits you, free of charge, to (a) use, copy, distribute, modify, perform and display this software and associated documentation files (the "Software"), and (b) permit others to whom the Software is furnished to do so as well.

1) The above copyright notice and this permission notice shall be included without modification in all copies or substantial portions of the Software.

2) THE SOFTWARE IS PROVIDED "AS IS", WITHOUT ANY WARRANTY OR CONDITION OF ANY KIND, EXPRESS, IMPLIED OR STATUTORY, INCLUDING WITHOUT LIMITATION ANY IMPLIED WARRANTIES OF ACCURACY, MERCHANTABILITY, FITNESS FOR A PARTICULAR PURPOSE OR NONINFRINGEMENT.

3) IN NO EVENT SHALL EPINIONS, INC. BE LIABLE FOR ANY DIRECT, INDIRECT, SPECIAL, INCIDENTAL OR CONSEQUENTIAL DAMAGES OR LOST PROFITS ARISING OUT OF OR IN CONNECTION WITH THE SOFTWARE (HOWEVER ARISING, INCLUDING NEGLIGENCE), EVEN IF EPINIONS, INC. IS AWARE OF THE POSSIBILITY OF SUCH DAMAGES.

Expat

Copyright (c) 1998, 1999, 2000 Thai Open Source Software Center Ltd and Clark Cooper
Copyright (c) 2001, 2002, 2003 Expat maintainers.

Permission is hereby granted, free of charge, to any person obtaining a copy of this software and associated documentation files (the "Software"), to deal in the Software without restriction, including without limitation the rights to use, copy, modify, merge, publish, distribute, sublicense, and/or sell copies of the Software, and to permit persons to whom the Software is furnished to do so, subject to the following conditions:

The above copyright notice and this permission notice shall be included in all copies or substantial portions of the Software.

THE SOFTWARE IS PROVIDED "AS IS", WITHOUT WARRANTY OF ANY KIND, EXPRESS OR IMPLIED, INCLUDING BUT NOT LIMITED TO THE WARRANTIES OF MERCHANTABILITY, FITNESS FOR A PARTICULAR PURPOSE AND NONINFRINGEMENT.

IN NO EVENT SHALL THE AUTHORS OR COPYRIGHT HOLDERS BE LIABLE FOR ANY CLAIM, DAMAGES OR OTHER LIABILITY, WHETHER IN AN ACTION OF CONTRACT, TORT OR OTHERWISE, ARISING FROM, OUT OF OR IN CONNECTION WITH THE SOFTWARE OR THE USE OR OTHER DEALINGS IN THE SOFTWARE.

NTP

Copyright (c) David L. Mills 1992-2009
Permission to use, copy, modify, and distribute this software and its documentation for any purpose with or without fee is hereby granted, provided that the above copyright notice appears in all copies and that both the copyright notice and this permission notice appear in supporting documentation, and that the name University of Delaware not be used in advertising or publicity pertaining to distribution of the software without specific, written prior permission. The University of Delaware makes no representations about the suitability this software for any purpose. It is provided "as is" without express or implied warranty.

This software is based in part on the work of the Independent JPEG Group.
この製品に搭載のソフトウェアは、Independent JPEG Group のソフトウェアを一部利用しております。

MP3は Fraunhofer IIS および Thomson からライセンスされた MPEG Layer-3 音声コーディング技術です。

Portions Copyright© 2004 Intel Corporation
この製品には Intel Corporation のソフトウェアを一部利用しております。

Ubiquitous SAFE DTCP-IP

Copyright© 2001-2011 Ubiquitous Corp
この製品には株式会社ユビキタスが開発した DTCP-IP 対応ソフトウェアを使用しております。

この製品では、シャープ株式会社が表示画面で見やすく、読みやすくなるように設計した LC フォント (複製禁止) が搭載されております。LC フォント、LCFONT、エルシーフォント及び LC ロゴマークはシャープ株式会社の登録商標です。なお、一部 LC フォントでないものも使用しています。

商標・登録商標など

- 本機は、ドルビーラボラトリーズからの実施権に基づき製造されています。
- Dolby, ドルビーおよびダブルD (DD) 記号は、ドルビーラボラトリーズの商標です。
- DLNA®, the DLNA Logo and DLNA CERTIFIED™ are trademarks, service marks, or certification marks of the Digital Living Network Alliance.

はじめに
お読みください

テレビを見る
便利な使いかた

ファミリンク

ビデオ・オーディオ・
パソコンをつなぐ

USBハードディスク
をつないで録る・見る

インターネット
ホームネットワーク

設置・接続・
受信設定

故障かな?
エラーメッセージ

お役立ち情報
(仕様や素子)

English
Guide

壁に掛けて設置する場合は

- 背面のねじ孔（4ヶ所）を使用して別売オプションを取り付ける場合は、必ず背面の転倒防止用クランプを取りはずしてください。

スタンドをはずす

- 別売の壁掛け金具で壁掛け設置する場合は、付属のスタンドをはずして使用します。スタンドをはずす前に、壁掛け設置に必要な準備を行ってください。（壁掛け設置のしかた（例）⇒ **313** ページ）

◆ 重要 ◆

- 取付方法など詳しくは、壁掛け金具に付属の取扱説明書をご覧ください。
- 液晶カラーテレビの設置には、特別な技術が必要ですので、必ず専門の取付工事業者にご依頼ください。お客さまご自身による工事は一切行わないでください。配線工事についても、壁の厚さや強度を事前に確認ください。当社製の専用壁掛け金具以外をご使用された場合や、取付不備、取扱い不備による事故、損傷については、当社は責任を負いません。
- はずしたスタンドは本機以外に使用しないでください。
- 必ず2人以上で作業してください。

取り付け角度について

- 0°、5°、10°です。

準備する

- 本機に接続するケーブルやコードは、確実に取り付けてください。
- 電源プラグは、コンセントから抜いておいてください。また、録画機器などと接続するためのケーブルは、録画機器側をはずしておいてください。これらのコードやケーブルは、壁に掛けたあとにつなぎます。

ネジは、JIS 2 番のプラスドライバー（市販品）で取りはずしてください。

1 スタンド取付ネジ（4本）を取りはずす

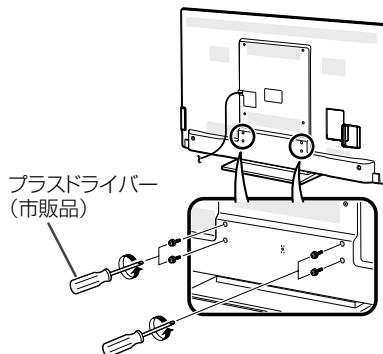

2 本機を持ち上げてスタンドから取りはずす

- 本機はかなりの重量があります。硬い床などに落とさないよう、また足の上に落とさないようご注意ください。

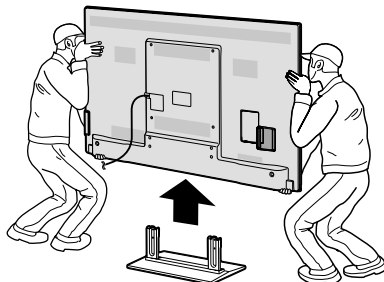

3

本体を寝かせる

- テーブルなどの台の上に毛布など厚手の柔らかい布を敷き、その上に本体を寝かせます。

厚手の柔らかい布

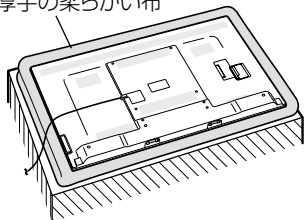

4

本体を寝かせた状態で壁掛け金具ユニットを取り付ける

- 角度設定していない状態 (0° 設定) で取り付けます。

◇おしらせ◇

- 本機に、壁掛け金具 AN-52AG6 を取り付ける場合は、AN-52AG6 に付属のテレビ取付用ねじ® (M6、長さ 12mm) をご使用ください。

5

壁掛け金具の取扱説明書に従って、壁掛け金具のユニットの角度を調整する

6

壁掛け金具の取扱説明書に従って、壁掛け設置する

- 本機はかなりの重量があります。硬い床などに落とさないよう、また足の上に落とさないようご注意ください。
- 壁掛け設置については、右をご覧ください。

壁掛け設置のしかた (例)

- 本機を別売の壁掛け金具を使って壁掛け設置して使用することができます。付属のスタンドを取り付けている場合は、必ずスタンドをはずしてください。(スタンドをはずす⇒ 312 ~ 313 ページ)

◇おしらせ◇

- 本機に、壁掛け金具 AN-52AG6 を取り付ける場合は、AN-52AG6 に付属のテレビ取付用ねじ® (M6、長さ 12mm) をご使用ください。
- 壁に、壁掛け金具 AN-52AG6 の壁用金具を取り付ける場合は、市販のねじ (径 6mm) をご使用ください。

1

液晶テレビを設置する壁面のテレビの四隅となる位置にテープなどを貼り、テレビの外形寸法の目印をつける

- 水平・垂直の角度や寸法は正確に測ってください。
- テープ類は跡が残らないものをご使用ください。

2

4箇所の目印から対角線を引き、その交点(テレビの中心となる位置)に目印を付ける

- 糸を対角線に張り、交点に目印を付けるなど跡が残らないようにします。

3

この目印と壁用金具のディスプレイ中心を示す刻印を合わせ、壁用金具を壁に取り付ける

- 次ページの寸法の数値は目安です。作業状態などにより異なってきます。

はじめに
お読みください

テレビを見る
便利な使いかた

ファミリーリンク

ビデオ・オーディオ・パソコンをつなぐ

USBハードディスク
をつないで録る・見る

インターネット
ホームネットワーク

設置・接続・
受信設定

故障かな？
エラーメッセージ

お役立ち情報
(仕様や索引)

English
Guide

4 液晶テレビ側の準備作業をする(⇒312~313ページ)

5 壁に掛ける

- 壁面の寸法の目印(テレビの四隅)を目安にして取り付けます。
- 取付け角度を変更するときは、必ず液晶テレビを壁から取り外してください。

6 目印のテープ類を取り除く

7 本機につないでいるコード、ケーブル類を接続する

LC-60B5

壁掛け金具 AN-52AG6 使用時

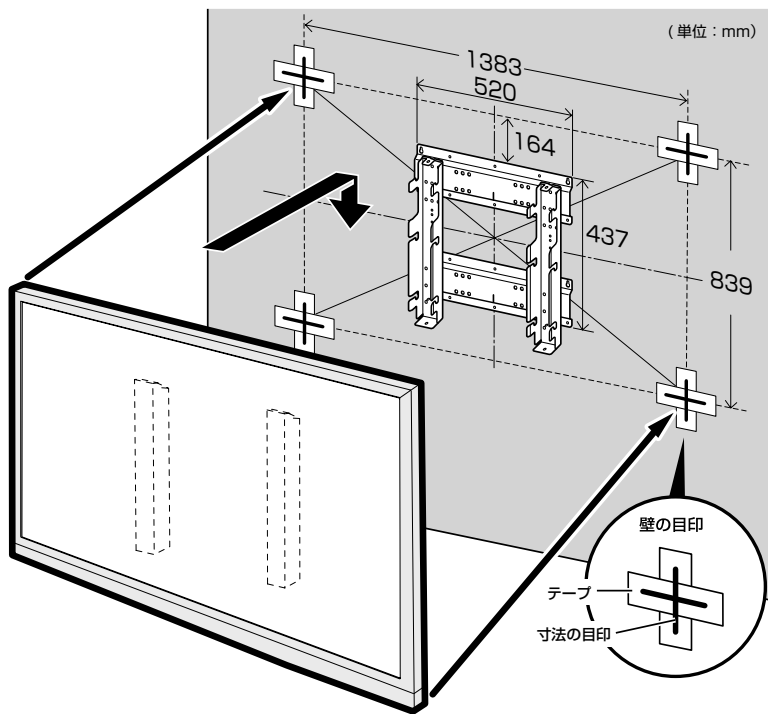

画面(アクティブエリア)の中心:
壁側金具の刻印「e」上
ディスプレイ(セット)の中心:
壁用金具の刻印「e」の18mm下

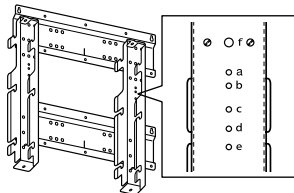

寸法図／壁掛け金具取り付け時の寸法

LC-60B5

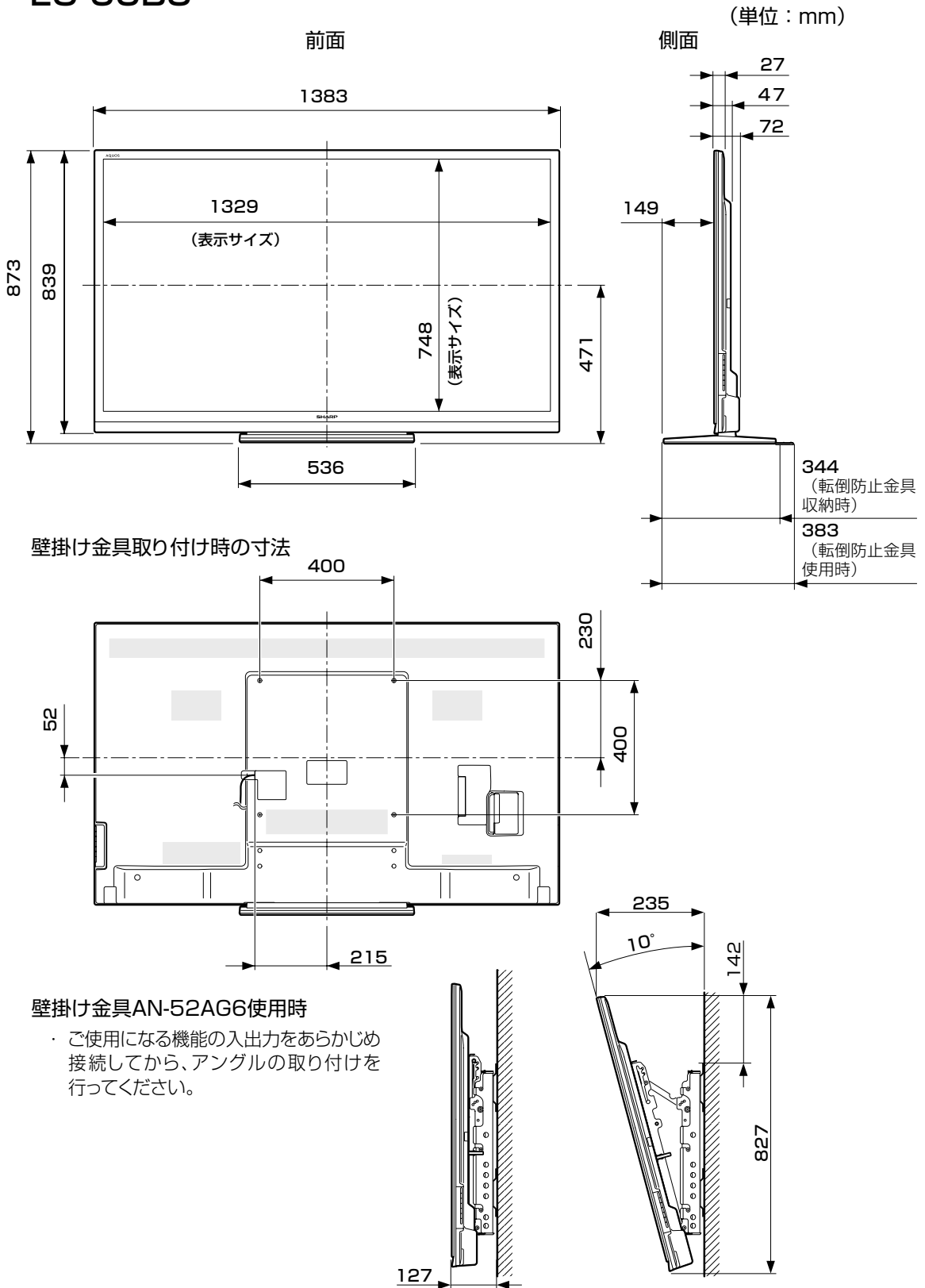

はじめて
お読みください

テレビを見る
便利な使いかた

ファミリーリンク

ビデオ・オーディオ・
パソコンをつなぐ

USBハードディスク
をつないで録る・見る

インターネット
ホームネットワーク

設置・接続・
受信設定

故障かな？
エラーメッセージ

お役立ち情報
(仕様やサイズ)

English
Guide

用語の解説

1080p、720p、1080i、480p、480i

映像の種類	画質（放送の種類）
1080p	走査線 1125 本（有効走査線 1080 本）、プログレッシブ方式。 デジタルハイビジョンの高画質です。
720p	走査線 750 本（有効走査線 720 本）、プログレッシブ方式。 デジタルハイビジョンの高画質です。
1080i	走査線 1125 本（有効走査線 1080 本）、インターレース方式。 デジタルハイビジョンの高画質です。
480p	走査線 525 本（有効走査線 480 本）、プログレッシブ方式。 デジタルハイビジョンに近い画質です。
480i	走査線 525 本（有効走査線 480 本）、インターレース方式。 地上アナログ放送（VHF/UHF）や BS アナログ放送と同等の画質です。

1080p(24Hz)

映像信号の方式の1つであり、フィルム映画などは、この方式により毎秒24コマ(24p信号)で撮影されています。

110度CSデジタル放送

BSデジタル放送の放送衛星(BS)と同じ東経110度に打ち上げられた通信衛星(CS)を利用したデジタル放送です。細かいジャンルに特化した多数の専門チャンネルの中から見たいチャンネルを購入して視聴するしくみになっています。一部、無料放送もあります。

16:9

デジタルハイビジョン放送の画面縦横比です。従来の4:3映像に比べ、視界の広い臨場感のある映像が楽しめます。

AAC(Advanced Audio Coding)

デジタル放送は、限られた電波を有効利用するため、映像や音声などを圧縮してから送信されます。

AACはデジタル放送で利用されている音声圧縮方式で、圧縮率が高いにもかかわらず、高音質で多チャンネル音声(5.1チャンネルサラウンドなど)にも対応できる方式です。

ADSL回線

ブロードバンド回線のひとつで、アナログ固定電話回線の音声通話に使用しない帯域を使った回線です。

AQUOS.jp

AQUOSのお客様のためのメンバーズサイトです。AQUOSに関する情報を公開しています。

AV

Audio Visual（またはAudio Video）の略で、音響と映像に関する技術や製品の総称です。

テレビやレコーダー、オーディオプレイヤーなどをAV機器と呼びます。

AV-HDDレコーダー

テレビ放送を内蔵のAV-HDD（エービー・ハードディスクドライブ）に録画する機器です。

テレビ放送を放送画質のまま、長時間(数十時間)録画することができます。

B-CASカード(ビーカスカード)

各ユーザー独自の番号などが記載されている、BS / 110度CS / 地上デジタル放送視聴用ICカードのことです。B-CASカードを受信機に挿入すると、接続されたデジタル放送の視聴が可能となります。また、有料放送の視聴を希望される場合は、放送局への申し込みが必要です。詳しくは、それぞれの有料放送を行う放送局のカスタマーセンターにお問い合わせください。

BSデジタル放送

2000年12月から本格サービスが開始された衛星放送で、BS（アナログ）放送に比べ、より高音質で多チャンネルの放送を楽しむことができます。さらに、BSデジタル放送では、ニュース・スポーツ・番組案内などの情報提供、オンラインショッピングやクイズ番組への参加が可能なデータ放送など、多彩なサービスを行います。

CATV(ケーブルテレビ)

ケーブル(有線)テレビ放送のことです。放送サービスが実施されている地域で、ケーブルテレビ局と契約することによって、放送を受信できます。それぞれの地域に密着した情報を発信しているのが特徴です。最近では多数のチャンネルや自主放送を行う都市型のケーブルテレビ局も増えています。本機は「パススルー方式」のCATVに対応しています。

CATV回線

ブロードバンド回線のひとつで、ケーブルテレビ網を使った回線です。

Cookie

Webサイトから、ブラウザに対して一時的に書き込まれる情報です。

例えば、買い物ができるWebサイトでは、購入したい商品を選んだときに情報が書き込まれ、選んだ商品を確認するときや、商品の代金を計算するときにご利用されます。

DLNA(Digital Living Network Alliance)

デジタル機器の相互接続を実現させるための標準化活動を推進している団体です。

デジタルAV機器やPCなどがホームネットワーク内で画像や音楽などのデータをやり取りするためのガイドラインを定めています。

DVI(Digital Visual Interface)

コンピュータとディスプレイを接続するための規格のひとつです。デジタル信号で映像データをやりとりするため、画質の劣化が少なく、高画質な表示ができます。DVI-Iは、デジタル信号に加え、アナログ信号での映像データのやりとりもできます。

D端子

高画質映像信号用コネクタの通称です。従来、輝度信号(Y)と色差信号(CB/PB、CR/PR)を3本のケーブルで接続(コンポーネント接続)していたのを1本のケーブルで接続できるようにしたのがD端子ケーブルです。輝度・色差信号のほかにも、映像フォーマットを識別する制御信号を送ることができます。走査線数と走査方式によってD1～D5の規格があり(本機はD5に対応)、数字が大きいほど、より高画質な映像に対応できます。

EPG(Electronic Program Guide)

デジタル放送で送られてくる番組情報のデータを使って画面で見られるようにした電子番組表のことです。

本機では、電子番組表から番組を選んで選局や録画予約をすることができます。

HDMI(High Definition Multimedia Interface)

ハイビジョン映像信号、マルチチャンネルオーディオ信号、双方向伝送対応のコントロール信号を1本のケーブルで接続できるAVインターフェースです。

高精細な映像入力に対応しています。

HTML

インターネットのページを作るための記述ルールです。この記述ルールをブラウザが読み取って、ページが表示されます。

IP(Internet Protocol)

インターネットでの通信に関する規約のことです。ネットワークに接続された機器はIPを利用して通信していて、機器ごとにIPアドレス(住所のようなもの)が割り振られています。

LAN

Local Area Network(ローカル・エリア・ネットワーク)の略で、コンピューター・ネットワークの形式のひとつです。一般家庭や企業のオフィスなど、小さな規模で用いられています。

MPEG(Moving Picture Experts Group)

デジタル放送の信号は大容量のため、圧縮技術が必要です。MPEGは、デジタル動画圧縮技術の符号化方式の1つです。一般に「エムペグ」と読みます。MPEG2は、「動き補償」「予測符号化」などの技術を使って画像データを圧縮するもので、圧縮レートは画像の内容により可変ですが、だいたい40分の1に圧縮することができます。

はじめてお読みの方は

テレビを見るのに便利な使いかた

フアマリンク

ビデオ・オーディオ・パソコンをつなぐ

USBハードディスクをつないで録る・見る

インターネット・ホームネットワーク

設置・接続・受信設定

故障かな?エラーメッセージ

お役立ち情報(仕様や索引)

English Guide

PCM(Pulse Code Modulation)

音楽CDやDVDビデオなどは、音声がデジタルデータで記録されています。音楽CDで利用されているPCMは、音声などを数値に変換してデジタルデータにする方式のひとつです。圧縮を行わないので、原音に近い高品質な音を再現できます。本機とオーディオ機器をデジタル音声(光)端子で接続すると、音声をPCMとAAC /ドルビーデジタルのどちらで出力するか設定できます。

USB(Universal Serial Bus)

もともとはパソコンなどに周辺機器を接続するための規格のひとつです。

プリンターやハードディスクなど様々な周辺機器が発売されています。

WAN

Wide Area Network (ワイド・エリア・ネットワーク)の略で、コンピューター・ネットワークの形式のひとつです。広域通信網とも呼ばれ、大きな規模で用いられています。

Webサイト

サーバーに保存されている、関連したページの集まりのことです。AQUOS.jpもひとつのWebサイトです。

インターネット

世界中にある小さなコンピューター・ネットワークがお互いにつながりを持つようになってきた、世界規模のネットワークです。

インターネットサービスプロバイダー

ご家庭のパソコンなどをインターネットに接続するためのサービスを提供している事業者のことです。プロバイダーと呼ばれたり、ISPと表記されることもあります。

インターレース(飛び越し走査)

テレビやビデオの画像表示では、有効走査線のうち、まず奇数番めの有効走査線を描きます(この1画面を1フィールドといいます)。次に偶数番めの有効走査線を描きます。これで、1枚の完全な画像(フレーム)を作っていく方式です。「480i」「1080i」の「i」はインターレース(interlaced)を表します。

液晶パネル

液晶を封入したパネルの電極間に電気を流すと、映像として見えるように開発された表示素子です。環境に配慮した低消費電力で動作する利点があります。

お知らせ

BS / 110度CS / 地上デジタル放送局から視聴者へメッセージを送るサービスです。

キャッシュ

ブラウザが、表示したページのデータを一時的に保管しておくところです。

ページのデータは、インターネットを通じて取り込まれています。いつもインターネットからデータを取り込んで表示させると、常にデータを取り込むための時間がかかってしまいます。このため、保管したデータを再利用し、データを取り込むための時間を節約しています。

高画質Wクリア倍速

動きの速い映像や撮影時にぼけてしまった映像をくっきりと見やすくします。

映像調整—プロ設定—QS駆動のアドバンスモードのときに有効です。(⇒76ページ)

高画質アクティブコンディショナー

見ている映像に応じて自動的にコントラストや色を調整し、ノイズを低減してみやすい映像が楽しめます。

映像調整—プロ設定のアクティブコントラスト「する」、デジタルNR—アクティブのときに有効です。(⇒76ページ)

コンポーネント接続

映像信号を輝度信号(Y)と色差信号(Cb/Pb、Cr/Pr)の3つのコンポーネント(構成部分)に分離して伝送する接続方法です。コンポーネント映像端子は3つの端子に分かれているので、接続には3つのプラグに分かれた専用コード(コンポーネントケーブル)を用います。通常の映像端子による接続に比べ、色のキレが良く、チラツキのない画質が得られます。

サーバー

コンピューター・ネットワークでサービスや情報を提供するコンピューターのことです。

インターネットの世界では、Webページのデータを保存しているWWWサーバー、指定したURLがどこにあるかを探すDNSサーバー、企業などの内部ネットワークとインターネットの間で効率よくWebページを表示したり、内部ネットワークを保護したりするプロキシサーバーなど、いろいろなサーバーが無数にあります。

スプリッター

ADSL回線でインターネットに接続する際に、インターネット用のデータ信号と電話用の音声信号を分離する機器です。

地上デジタル放送

2003年12月から東京・大阪・名古屋の3大都市圏の一部地域で開始され、2006年12月に全国の都道府県庁所在地で開始されている放送です。ゴーストのない高品質映像、デジタルハイビジョン放送、データ放送や双方向サービス、多チャンネルといった、これまでの地上アナログ放送にはなかった特長をもっています。

ハイビジョン放送

デジタルハイビジョンの高画質放送のことです。従来の地上アナログテレビ放送が480本の有効走査線で表示しているのに対し、デジタルハイビジョン放送は720本や1080本の有効走査線を使用しているため、より緻密で高画質な映像を楽しめます。BSデジタル放送では、番組によって「デジタルハイビジョン映像」と「デジタル標準映像」という異なる画質で放送されています。

ハブ

LANなどのネットワークのケーブルを分けたり、中継したりする機器です。

光回線

ブロードバンド回線のひとつで、光ファイバー網を使った回線です。

ADSL回線やCATV回線に比べてデータの転送スピードの速さが特長です。

ブックマーク

ページのURLを記憶する機能です。

ブックマークに登録することで、URLを入力したり、何度もリンクをたどったりする必要がなくなります。

「お気に入り」と呼ばれることもあります。

ブラウザ

インターネットのページを見るためのソフトウェアです。Webブラウザ、インターネットブラウザなどと呼ばれることもあります。

ブロードバンド回線

一度に大量のデータをやりとりすることができるインターネットに接続するための回線のことです。

光回線、CATV回線、ADSL回線などがあります。

プログレッシブ(順次走査)

飛び越し走査(「インターレース」の項を参照)をしないで、すべての走査線を順番どおりに描く方法です。480pの場合、480本の有効走査線を順番どおりに描きます。インターレース方式に比べ、チラツキのないことが特徴で、文字や静止画を表示するときなどに適しています。「480p」「720p」の「p」はプログレッシブ(progressive)を表します。

文字コード

コンピューターの内部は、すべて0と1の組み合わせで成り立っています。画面に表示される文字も0と1の組み合わせになります。この0と1の組み合わせをどの文字にするかを取り決めたものが文字コードです。

世界中にはさまざまな文字があり、その文字に合わせて各地域で標準となっている文字コードがあります。このため、インターネットのページを作成するために使われた文字コードとブラウザの文字コードが異なる場合もあり、この場合、文字が正しく表示されなくなることがあります。

リンク

複数のものをつなぐことで、シャープ製の液晶テレビやレコーダー、AVアンプをつなぐ「ファミリンク」や、インターネット上で他のWebページをつなぐリンク機能などがあります。

はじめて
お読みください

テレビを見る
便利な使いかた

ファミリンク

ビデオ・オーディオ・
パソコンをつなぐ

USBハードディスク
をつないで録る・見る

インターネット
ホームネットワーク

設置・接続・
受信設定

故障かな？
エラーメッセージ

お役立ち情報
(仕様や索引)

English
Guide

索引

- ・ 本体およびリモコンの「各部のなまえ」については、⇒ **20** ~ **23** ページをご覧ください。
- ・ 用語については、⇒ **316** ~ **319** ページをご覧ください。

英数字・記号

110度CSデジタル放送.....	225・249・251
110度CSデジタル放送のチャンネル一覧.....	28
2画面.....	54~56
3桁入力.....	33
AAC.....	119・316
AQUOS.jp.....	174
AQUOSインフォメーション.....	183
AQUOSインフォメーション設定.....	183
AQUOSオーディオ.....	110~111・237
AQUOSオーディオで聞く.....	110
AQUOSレコーダーに録画する.....	105~107
ARC設定.....	111
AVポジション.....	70
AVメモリー.....	70
B-CASカード.....	226・299
B-CASカード番号表示.....	299
BS・CSアンテナ電源.....	246・250~251
BSデジタル放送.....	34・225・250・316
BSデジタル放送のチャンネル一覧.....	28
CATV(ケーブルテレビ).....	33・228・255
Cookie(クッキー).....	176・182・317
DLNA(ホームネットワーク)	200・212・317
Dot by Dot(ドット・バイ・ドット).....	66・120
DTCP-IP.....	208
DVI端子.....	240
D-コンポーネント変換ケーブル.....	232
D端子.....	232・235
D端子識別.....	68
HDMI	98・112・232~234・236~238・240
HDMIコンテンツタイプ連動.....	70
HDMI識別.....	68
I/P設定.....	76
IPTV(ひかりTV).....	184
IPTV設定.....	186・188・193
IPアドレス.....	169
JPEG.....	201・214
Language(言語).....	327
LAN設定.....	164~171
PC(AVポジション).....	70

PCM.....	119・318
POWER(電源)ランプ.....	20・25・272
QS駆動(クイックシュート).....	76
REC(録画)ランプ.....	20
USB.....	124・214・296
TIMER(タイマー)ランプ.....	20
USBハードディスク.....	124
USB無線LANアダプター.....	162
USBメモリー.....	214~219・296
VOD操作パネル.....	195・199

あ行

アイコン一覧(番組表).....	43
明るさ.....	74・75
明るさセンサー(OPC).....	74・75
明るさセンサー(OPC)感度設定.....	72
明るさセンサー受光部.....	75
明るさセンサー(OPC)設定.....	76
アクティブガンマ.....	77
アクティブコントラスト.....	76
アクトピラ.....	197
頭出し(USBハードディスク).....	134
暗証番号設定.....	86
安心・省エネ.....	29
アンダースキャン.....	66
アンテナ設定.....	250
アンテナの接続.....	228~231
一発予約(USBハードディスク).....	137
色あい.....	74・75・77・78
色温度(映像調整).....	76
色の濃さ.....	74・75・77・78
インターネット.....	156
裏番組(ホームメニューの「チャンネル」)	44・189・192
映画.....	70
映像.....	74・75・77・78
映像オフ.....	42
映像切換.....	58・149
映像調整.....	28・74
映像判別.....	68
枝番.....	33・190・256~257
追いかけて再生.....	146

オートチャプター設定	133
オートボリューム	80・81・82
オートワイド	68~69
お好み画質(お好み画質詳細設定)	77・78
お好み画質詳細設定(映像調整)	74・75・77~78
お好み画質設定(視聴準備)	73
お知らせ	29・299
お知らせタイマー	65
お手入れのしかた	17
おはようタイマー	62~64
オフタイマー	88
おやすみタイマー	60~61
音質補正(音声調整)	80・81
音質補正(設置部屋別)／ 音質補正(設置場所別)	79
音声切換	58・149・191
音声出力1／音声出力2	118
音声出力機器切換	110
音声調整	29・80
「温度」の文字点滅表示	274

か行

外部端子設定	29
各種設定	28
画質	74・75・77・78
壁掛け設置	312~314
画面位置	67
画面サイズ	66~67・120・121
画面調整	122
画面表示設定	29
画面表示(チャンネルサイン)	37・57・58
カラマネージメント(色相・彩度・明度)	76・77
かんたん初期設定	245~248
乾電池の入れかた	24
ガンマ設定	76・77
キーワード検索	49
機器の初期化(USBハードディスクの初期化)	126
機器のメディア切換	105
起動チャンネル設定	53
機能切換	29
クイック起動設定	39
クロック位相	122
クロック周波数	122
黒レベル	74・75・77・78
ケーブルテレビ(CATV)	33・228・255
ゲーム(AVポジション)	70

ゲーム時間表示設定	117
検索設定	49
降雨対応放送	225
高音	80・81
声の聞きやすさ	80・81・82
個人情報初期化	298

さ行

サーバー証明書	182
再生(USBハードディスク)	134・144~149
サラウンド	80・81
残量(録画時間)(USBハードディスク)	124・138
時刻設定	60
時刻表示	36
システム動作テスト	293
視聴環境設定	28
視聴準備	28
視聴操作	37・67・121
視聴年齢制限設定	87
視聴メニュー	148
視聴予約	97
視聴履歴リセット	32・53
自動同期調整	122
シネマ(画面サイズ)	66・120
字幕(切換)／字幕表示	58~59・191
ジャンルアイコン設定	50
ジャンルおすすめ設定	32
ジャンル切換	77・78
ジャンル検索	47
ジャンル連動	111
受信強度	247・251
受信機レポート	299
受信チャンネル	266
受信微調整	266
仕様	306~307
消音	31・190
使用温度	19・307
照明オフ連動	90
常連番組	52~53
常連留守録機能	142
常連録画(留守録)設定	143
垂直位置	67・122
水平位置	67・122
スキップ設定	257
スキップ(チャンネル)	189・256~257・266・267
スクイーズ映像	68

はじめて
お読みください

テレビを見る
便利な使いかた

ファミリンク

ビデオ・オーディオ・
パソコンをつなぐ

USBハードディスク
をつないで録る・見る

インターネット
ホームネットワーク

設置・接続・
受信設定

故障かな？
エラーメッセージ

お役立ち情報
(仕様や索引)

English
Guide

スタートメニュー表示	103
スタンド	222~223・312~313
スマートズーム	66
寸法図	315
静止	35
セーブモード/セーブモード設定	91
セキュリティ	182
設定	28
選局	31・190
選局効果	42
操作切換(2画面)	56
双方向通信	156
ソフトウェアキーボード	92
ソフトウェアの更新	294~296

た行

タイトル(録画した番組)	132
タイトル消去(USBハードディスク)	154・155
タイトル番号(USBハードディスク)	149
タイトル保護(USBハードディスク)	152・153
ダイナミック/ダイナミック(固定)	70
タイマー(TIMER)ランプ	20
タイマー機能	60~65・88
ダウンロード設定	295
ダウンロードのお知らせ	295
タブ	177
地域設定	252~253
地域番号一覧表	262~265
地域番号早見表	260~261
地上デジタル放送	224・226・228
地上デジタル放送のチャンネル一覧	28
地デジ限定設定	85
地デジ難視対策衛星放送	225・248・257・270
チャイルドロック	87
チャプター	132・133
チャンネル	28・32・192
チャンネルサイン(画面表示)	37・57・58
チャンネル設定	40・188・254・256・258・266
チャンネル番号(3桁)	33・41
チャンネル表示	266
ツール	26・30
通信(インターネット)設定	164・165・168・170・172・179・183・186・188・193
ツールバー	177
つづき再生(USBハードディスク)	147

低音	80・81
データ放送	34・224
デジタルNR	76
デジタル音声設定	119
デジタル登録	40
デジタル放送	224~229
テレビ/データ/ポータル	31・34・191
テレビ放送設定	28
電源(POWER)ランプ	20・25・272
電源コードをつなぐ	242
電源スイッチ設定	38
電源の入/切	25・297
転倒防止	243~244
特徴検索	48
時計設定	36・60
時計タイプ	36
時計表示	36
ドルビーデジタル	119

な行

二重音声	57・58
日時検索	45
入力/音声出力設定	118・239
入力音声選択	123
入力解像度(PC入力信号の解像度)	120・122
入力切換	114~115・202・209・212
入カスキップ	116
入力選択	115
入力できる文字の一覧	93
入力表示	94・116
ネットサービス制限設定	172・179
ノーマル	66・120

は行

ハイビジョン放送	319
パソコン入力	122
肌色補正	74・75
早戻し/早送り再生	134
バランス	80・81
番組詳細検索	48・49
番組情報	37・45
番組表	43
番組表取得	50
番組表設定	29
番組表(予約)	30
番組名表示	42
表示言語	58~59

ビットストリーム.....	119
ひかりTV(IPTV).....	184
ぴったりセレクト.....	70・72
表示サイズ(インターネット).....	181
表示順(番組表).....	51
表示色.....	84
表示方式(字幕表示).....	58~59
表示方式(番組表設定).....	51
標準.....	70
ファミリンク.....	98
ファミリンク機器リスト.....	108
ファミリンク設定.....	99・100・101・111
ファミリンク対応レコーダー.....	98
ファミリンクパネル.....	102・112・134
ファミリンク予約機器選択.....	100
ファミリンク録画予約.....	106~107
フィルムモード.....	76
フォト.....	70
付属品.....	2
ブックマーク.....	179・224・319
プラットフォーム(運営会社).....	192・225
フル.....	66・120
ブロードバンドルーター.....	158
プロ設定.....	74・75・76・77・78
ページ情報.....	181
ヘッドホン(設定).....	83
別売品.....	222
放送局メッセージ.....	295・299
放送切換ボタン.....	31・191
ポータル.....	191・196
ボード.....	225・299
ホームネットワーク.....	200
ホームメニュー.....	26
ホームメニュー項目一覧.....	28~30
保証とアフターサービス.....	308

ま行

また見たい予約(毎週予約).....	150
マルチ音声番組.....	58
見つかる検索.....	46~47
無信号オフ.....	89
無線LAN.....	162
無操作オフ.....	89
文字コード.....	181
文字サイズ.....	84
文字入力のしかた.....	92~95
戻る.....	26
「モニター温度」の文字点滅表示.....	274

モノクロ.....	76
モノラル.....	57

や行

有料放送の視聴契約.....	227
予約の確認・取り消し・変更.....	140~141
予約リスト.....	140

ら行

リピート再生(USBハードディスク).....	149
リモコン.....	22
リモコン番号.....	300
リンク操作.....	30
リンク予約.....	30
リンク予約(録画予約).....	107
臨時放送(臨時編成サービス).....	224
レコーダー電源入/切.....	101
連動起動設定.....	99
連動データ放送.....	34
録画(REC)ランプ.....	20
録画(USBハードディスク).....	135
録画機器選択.....	100
録画予約(USBハードディスク)	137~138・150
録画予約(ファミリンク予約).....	106~107
録画リスト(USBハードディスク)	132・134・144・145
録画リストから再生(ファミリンク).....	109

わ行

ワイド 16:9.....	66
ワイド 4:3.....	66
ワンタッチプレー(ファミリンク).....	108
ワンタッチ録画(ファミリンク).....	104

English Guide

Part Names

- The number shown in each  is the page number where the part's function and/or use are explained in Japanese.

Front view

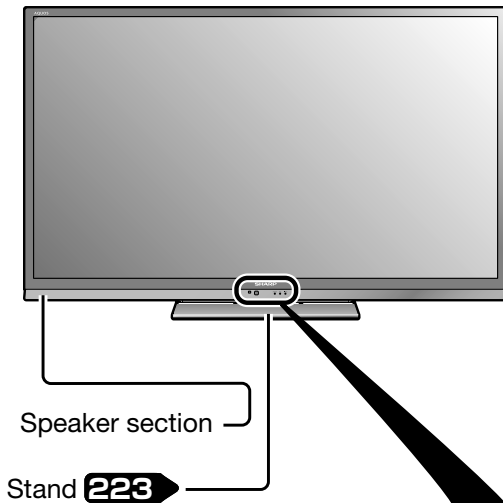

Speaker section

Stand **223**

Ambient illumination sensor window **75**

Remote sensor window **24**

- When using the remote control, point its head toward this window.

Power indicator **25**

Right side view

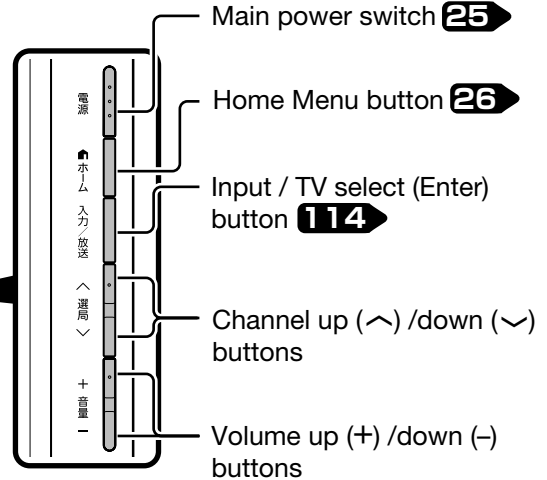

Main power switch **25**

Home Menu button **26**

Input / TV select (Enter) button **114**

Channel up (^) /down (v) buttons

Volume up (+) /down (-) buttons

Timer program indicator **62·97·107·137**

Recording indicator **135**

Left side view

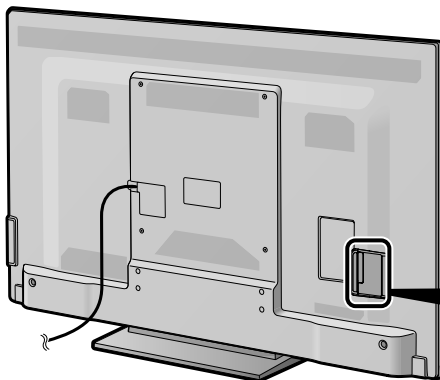

- IC chip side of B-CAS card is turned to a front side of this product, and B-CAS card is inserted.

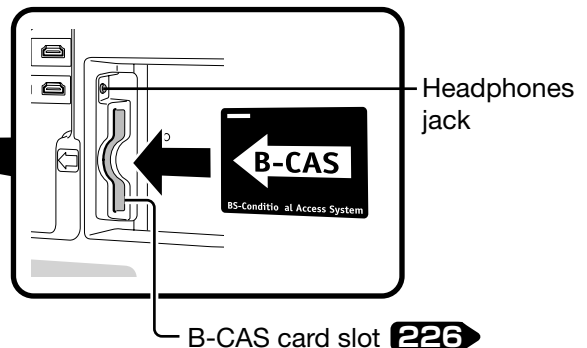

Headphones jack

B-CAS card slot **226**

Back view

AV in 5 (PC)
241

AV in 4 (D5) /Audio out
233 · 235 · 238 · 239

LAN jack
(10BASE-T/100BASE-TX)
159 · 185

USB terminal
125 · 162 · 215 · 296

PC input (audio)
123 · 240 · 241

Digital audio
output jack (optical)
237 · 239

Connect a Blu-ray
Disc player,
AV amplifier, etc.

AV in 1·2 and 3 (HDMI)
**112 · 233 · 234 ·
236 · 237 · 238 ·
240**

BS-CS 110 antenna
input terminal
228 ~ 231

VHF-UHF antenna
input terminal
228 ~ 231

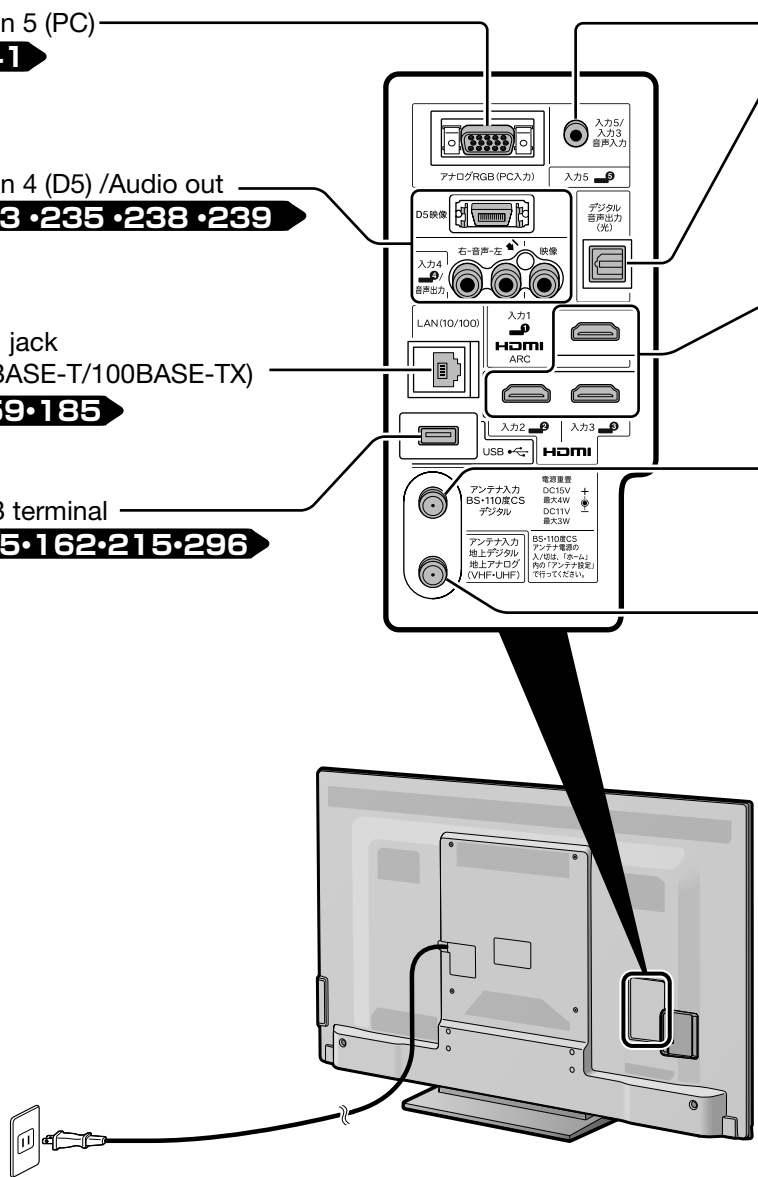

はじめに
お読みください

テレビを見る
便利な使いかた

ファミリーリンク

ビデオ・オーディオ・
パソコンをつなぐ

USBハードディスク
をつないで録る・見る

インターネット
ホームネットワーク

設置・接続・
受信設定

故障かな？
エラーメッセージ

お役立ち情報
(仕様や索引)

English
Guide

Remote Control Unit

Active/Standby **25**

Press to engage the TV set in the active or standby mode.

字幕 **Caption 58 • 191**

Press to display, select, or turn off captions when watching a digital program with captions.

3桁入力 **Digital channel number input 33**

Use to select a digital channel by entering the 3-digit channel number.

地上 **CATV 33**

When selecting a CATV channel by entering the channel number, press this button first, then enter the 2-digit number with the TV channel select buttons (1-10).

消音 **Mute 31 • 190**

Press to mute audio.

+ 音量 - **Volume up (+)/down (-) 31 • 190**

Press to adjust the volume.

データ連動

d **Linked data broadcast 34 • 191**

Press to call the data broadcast linked with the current digital TV program.

AVボジション

AV mode select 71

Press to select the picture/sound setting that best matches the current program.

オフタイマー

Sleep timer 88

Press to select the remaining time period after which the TV set automatically enters the standby mode.

ファミリンク

Familink 102 • 112 • 134 • 145 • 148

Press to operate "Familink" Recorders and AQUOS Audio connected via HDMI cables.

番組表 EPG 44 • 106 • 137

Press to display or turn off the Electronic Program Guide (EPG: 番組表) when receiving a digital broadcast.

ホーム Display the "Home" Menu 26 • 27

Press to start some useful operations of the TV.

番組情報

Program info 37

Press to display detailed information on the current digital program.

Finish

Press to finish menu operation, etc.

SAVE mode 91

Press to change to the SAVE mode.

Freeze 35

Press to freeze the picture.

Familink 102~105 • 107~110 • 135 • 136 • 146~149

Press to operate "Familink" Recorders and AQUOS Audio connected via HDMI cables.

常連番組 **Recommended programs select 52~53**

Press to select a program which the TV set recommends.

画面表示 **Display 36 • 37 • 301**

Press to display or turn off the channel call, etc.

インターネット

Internet 175 • 190 • 194 • 196 • 198

Press to connect to the internet.

VOD操作

VOD 195 • 199 • 211

Press to display the VOD control panel.

Channel select 31 • 190

- Press to select a channel.
- Use to input a number for various settings.

地上D **Terrestrial digital select 31**

BS BS select 31

CS CS select 31

地上A **Terrestrial analog select 31**

When selecting the CS digital channel for the first time. **249**

↑ 選局 ↓ **Channel up (Δ)/down (∇) 31 • 41 • 190**

Press to select channels in the ascending or descending order.
* CATV channels are factory set to be skipped. **267**

入力切換

Input select 114

Press to select the input.

Display the Tool Menu 26 • 27 • 30

Cursor (up, down, left, right) 26 • 27

Use to select a menu item, column, etc.

決定 Enter/Confirm 26 • 27

Press to confirm a selected setting or menu item.

Return 26

Press to go back to the previous screen.

青 赤 緑 黄 **Color 34 • 45~49 • 92**

Use to operate EPGs and data program screens.

画面サイズ **Screen mode 67 • 121**

Press to select the desired screen mode.

映像切換

Picture select 58

Press to select the desired picture when watching a digital multi-picture program.

音声切換

Audio select 58 • 191

Press to select the audio.

テレビデータ

Media select 31 • 34 • 191

Press to select the media (TV or data).

2画面

Split screen 54~55

Press to switch between the split screen mode and the normal screen mode.

操作切換

Operable screen 56

Press to switch the operable screen when the TV set is in the split screen mode.



To open the cover

Hold the cover by the projections on both sides and lift upwards.



Switching the Display Language to English ホームメニューなどの言語を英語にする

- Using the Home menu screen, you can switch the on-screen display language to English.
ホームメニューなどの画面表示を英語にすることができます。



◇おしらせ◇

誤ってホームメニューを英語にしてしまったときは

- ホームメニューから「Setup」 - 「 (View Setting)」 - 「言語 (Language)」を選んで決定し、「日本語」を選んで決定すると日本語になります。

1

Press
 and
select with

Select “設定” (Setup) on the Home menu.

ホームメニューから「設定」を選ぶ



2

Select with

Select “ (視聴準備)” (View Setting).

「 (視聴準備)」を選ぶ



3

Select with

Press

Select “Language (言語)”.

「Language (言語)」を選ぶ

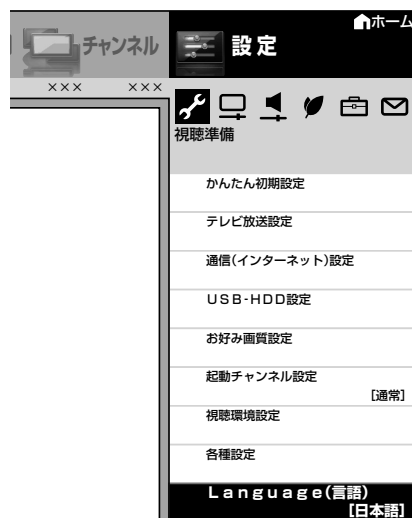

4

Select with

Press

Select “English”.

「English」を選ぶ

Enter.

決定する



- The menu screen is now displayed in English.
- 画面表示が英語になります。

5

Press

Finish this operation.

終了する

はじめに
お読みください

テレビを見る
便利な使いかた

ファミリーリンク

ビデオ・オーディオ・
パソコンをつなぐ

USBハードディスク
をつないで録る・見る

インターネット
ホームネットワーク

設置・接続・
受信設定

故障かな？
エラーメッセージ

お役立ち情報
(仕様や素子)

English
Guide

シャープはエコポジティブ。



省エネ 明るさセンサー

- テレビを見るお部屋の明るさに合わせて、画面の明るさを自動調整。無駄に消費する電力を低減します。

省エネ 「無信号電源オフ」機能

- テレビ放送終了後など、番組が映らない状態になると約15分後に電源がオフになるよう設定ができます。

MY家電登録のご案内

詳しくはホームページで→



人と家電と暮らしをつなぐ、シャープの会員サイト

SHARP i CLUB

<http://iclub.sharp.co.jp/m/>

SHARP i CLUB は、お客様がご愛用のシャープ製品について、便利な使い方や、製品のサポート・サービス、キャンペーンなど、一人ひとりに合ったサービスをご利用いただける会員様向けサイトです。

ぜひ登録ください。

お問い合わせ先

お問い合わせの前にもう一度「故障かな?と思ったら」(272ページ)「こんなときは」(292ページ)をご確認ください。

パソコン



メールでのお問い合わせなど **【シャープサポートページ】**

シャープ お問い合わせ

検索

<http://www.sharp.co.jp/support/>

お電話



使用方法や修理のご相談など

【お客様相談センター】



0120 - 001 - 251

携帯電話・PHSからご利用いただけます。

おかけ間違いのないようにご注意ください。

■IP電話などからフリーダイヤルサービスをご利用いただけない場合は…

電話	FAX
043 - 331 - 1626	043 - 297 - 2696
〒261-8520 千葉県千葉市美浜区中瀬1-9-2	

受付時間 ●月曜～土曜:9:00～20:00 ●日曜・祝日:9:00～17:00 (年末年始を除く)

●所在地・電話番号・受付時間などについては、変更になることがあります。(2011.11)

■ 廃棄時のご注意

家電リサイクル法では、お客様がご使用済みのテレビ(ブラウン管式、液晶式、プラズマ式)を廃棄される場合は、収集・運搬料金、再商品化等料金(リサイクル料金)をお支払いいただき、対象品を販売店や市町村に適正に引き渡すことが求められています。

シャープ株式会社

本 社 〒545-8522 大阪市阿倍野区長池町22番22号
AVシステム事業本部 〒329-2193 栃木県矢板市早川町174番地



アメリカ大豆協会認定の大豆油インキを使用しています。
この取扱説明書は再生紙を使用しています。

TINS-F377WJZZ
11P11-JA-KK