

SHARP®

取扱説明書

液晶カラーテレビ

形名

エルシー ジー
LC-32G300

エルシー ジー
LC-37G300

1. 準備編

はじめにお読みください。
操作については別冊の取扱説明書
2. 操作編 をご覧ください。

AQUOS

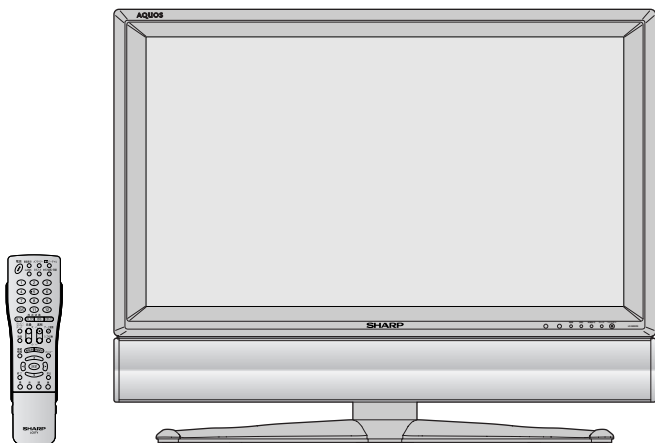

このマークは、放送信号に含まれるGCR信号を利用して、ゴーストを軽減する機能を内蔵した機器であることを示すものです。

お買いあげいただき、まことにありがとうございました。

この取扱説明書をよくお読みのうえ、正しくお使いください。

- ご使用前に「安全上のご注意」(2. 操作編 5ページ)を必ずお読みください。
- この取扱説明書は、保証書とともにいつでも見ることができるところに必ず保存してください。
- 製造番号は品質管理上重要なものですから、商品本体に表示されている製造番号と、保証書に記載されている製造番号とが一致しているか、お確かめください。

はじめに

本機の付属品、本機各部のなまえやリモコンの準備のしかたについて説明しています。

設置

本機の設置のしかたと手順について説明しています。

接続

アンテナ、電話線、電源コード、外部機器の接続について説明しています。

設定

チャンネル設定のしかたやデジタル放送を視聴するための準備について説明しています。

索引

本機各部のなまえや画面に表示されることばから説明ページを検索することができます。

もくじ

はじめに

| | |
|----------------------|---|
| 付属品 | 3 |
| 各部のなまえ〈本体〉 | 4 |
| 端子カバーの外しかた | 5 |
| 各部のなまえ〈リモコン〉 | 6 |
| チャンネルの基本的な選びかた | 7 |
| 乾電池の入れかた | 8 |

設置

| | |
|-----------------------|----|
| 設置のしかた | 9 |
| 設置について | 9 |
| 別売品を使って設置する場合 | 9 |
| スタンドとスピーカーの外しかた | 10 |
| 転倒防止について | 11 |
| 転倒防止の方法 | 11 |

接続

| | |
|--------------------------|----|
| 接続と設定の手順 | 12 |
| アンテナをつなぐ | 13 |
| VHF / UHF アンテナの接続 | 13 |
| BS・110度CS共用アンテナの接続 | 14 |
| 電話線をつなぐ | 15 |
| 電話回線に接続する | 15 |
| ビデオやDVDプレーヤーなどをつなぐ .. | 18 |
| ビデオ機器の接続のしかた | 18 |
| DVDプレーヤーなどの接続のしかた | 19 |
| 電源コードをつなぐ | 20 |
| ケーブル処理のしかた | 20 |
| 電源を入れる | 21 |

設定

| | |
|---------------------------------|----|
| 地上アナログ放送のチャンネルを設定する | 22 |
| 自動設定 | 23 |
| 地域番号設定 | 24 |
| 地域番号早見表 | 26 |
| 地域番号一覧表 | 28 |
| 追加設定 | 32 |
| 個別設定 | 33 |
| チャンネルスキップを設定する | 34 |
| 画面のチャンネル表示を変える | 35 |
| 受信状態を微調整する | 36 |
| チャンネル設定に関する用語 | 37 |
| 地域設定をする | 38 |
| 地域と郵便番号を設定する | 38 |
| 地上デジタル放送のチャンネルを設定する | 40 |
| 地上デジタル放送のチャンネル設定について | 40 |
| 自動登録 | 41 |
| 追加登録 | 42 |
| 登録先の数字ボタンを変更する | 44 |
| 枝番を変更する | 46 |
| 視聴しないチャンネルをスキップする | 47 |
| デジタル放送を視聴するための準備をする | 48 |
| アンテナ設定 | 48 |
| B-CASカードおよびコピー制御信号についてのお知らせ ... | 50 |
| B-CASカードを入れる | 51 |
| 電話回線の設定 | 52 |
| 電話会社設定 | 54 |
| 本機で使用している特許など | 56 |

索引 57

ご注意

お客さままたは第三者がこの製品の使用誤り、使用中に生じた故障、その他の不具合またはこの製品の使用によって受けられた損害については、法令上賠償責任が認められる場合を除き、当社は一切その責任を負いませんので、あらかじめご了承ください。

- 本機を廃棄または譲渡する場合には、個人情報の消去をお願いします。(操作編118ページ)
- ※ 本取扱説明書に掲載している画面表示は説明用のものであり、実際の表示とは多少異なります。



付属品

付属品をご確認ください

ご注意 B-CASカードは開封すると、添付されている契約約款に同意したとみなされます。開封前に必ず契約約款をよくお読みください。

はじめに

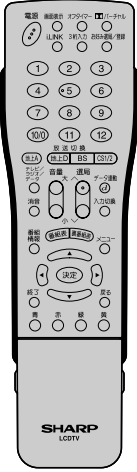
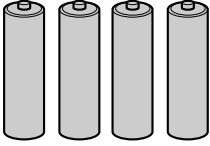
もくじ
付属品

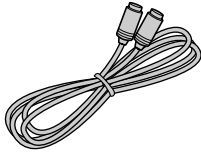
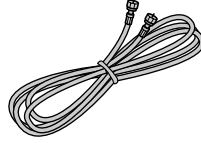
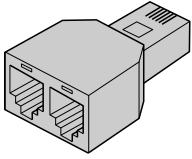
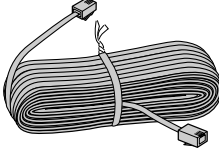
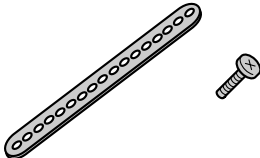
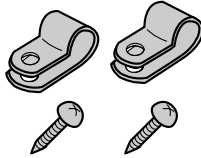
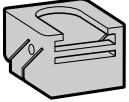
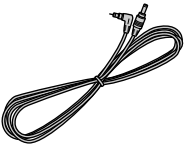
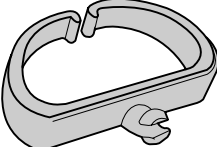
| | | |
|---|---|---|
| <p>リモコン×1</p>  <p>単4形乾電池×4</p>  <p>使いかた→8ページ</p> <p>簡易リモコン×1</p>  <p>使いかた→6~8ページ</p> <p>使いかた→8ページ</p> | <p>VHF/UHF用アンテナケーブル・長(4m)×1 (差し込みタイプ)</p>  <p>使いかた→13ページ</p> | <p>BS・110度CS用アンテナケーブル・長(4m)×1 (先端金属ネジ止めタイプ)</p>  <p>使いかた→14ページ</p> |
| <p>モジュラー分配器×1</p>  <p>使いかた→15ページ</p> | <p>電話線(10m)×1</p>  <p>使いかた→15ページ</p> | <p>B-CASカード×1</p>  <p>使いかた→51ページ</p> |
| <p>ビデオコントローラー(1.8m)×1</p>  <p>使いかた→操作編158ページ</p> | <p>転倒防止用部品一式 (固定バンド×1、ネジ×1)</p>  <p>使いかた→11ページ</p> | <p>(クランプ×2、クランプ取付けネジ×2)</p>  |
| <p>AVワイヤレス伝送受光部取付け台×1</p>  <p>使いかた→操作編186ページ</p> | <p>DC電源ケーブル(1.5m)×1</p>  <p>使いかた→操作編138ページ</p> | <p>ケーブルクランプ×1</p>  <p>使いかた→20ページ</p> |
| <p>●取扱説明書(準備編・操作編)×各1 ●保証書×1</p> | | |

●安全と性能維持のため、同梱のケーブルを必ずご使用ください。

各部のなまえ〈本体〉

■の中の数字は、説明や操作方法を掲載しているおもなページです。

この取扱説明書ではLC-32G300を例に説明しています。
LC-37G300は外形寸法などは異なりますが使い方は同じです。

前面

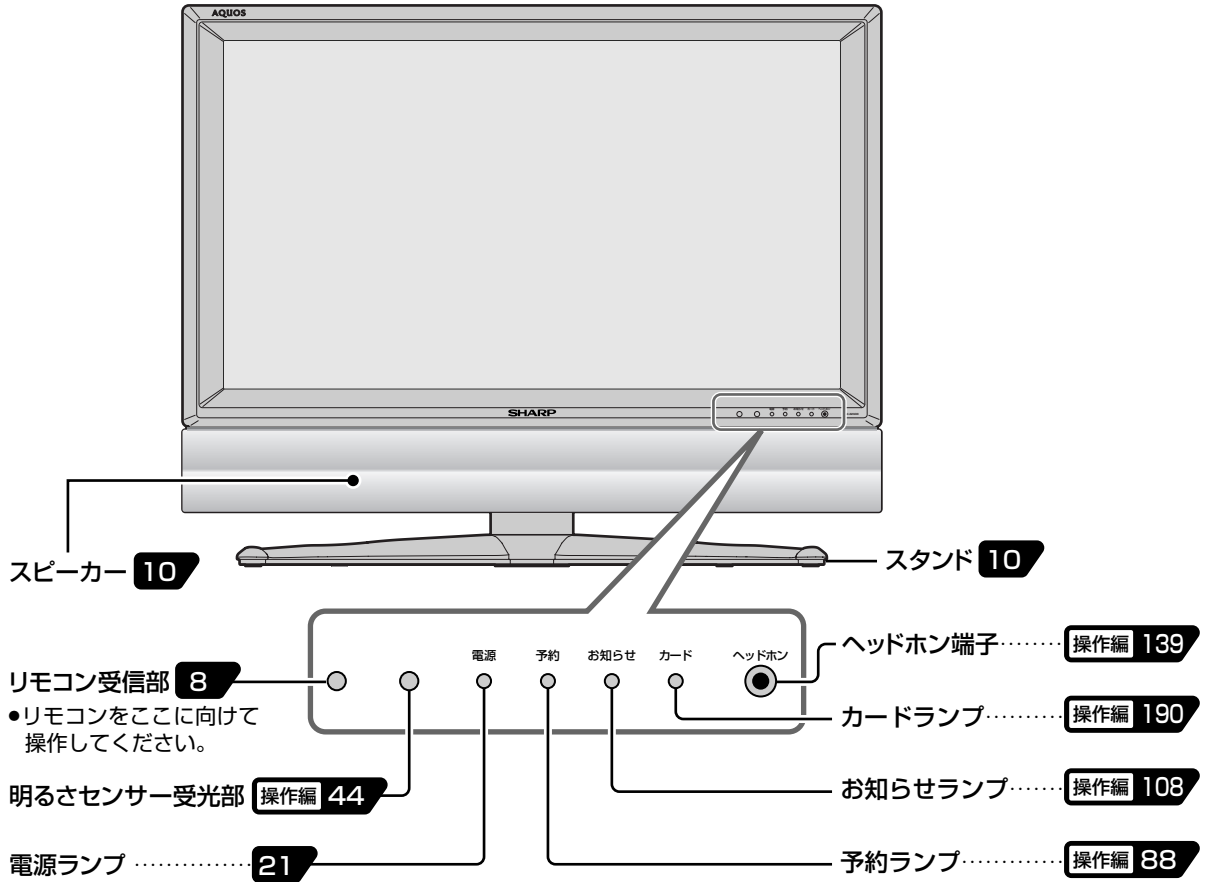

天面

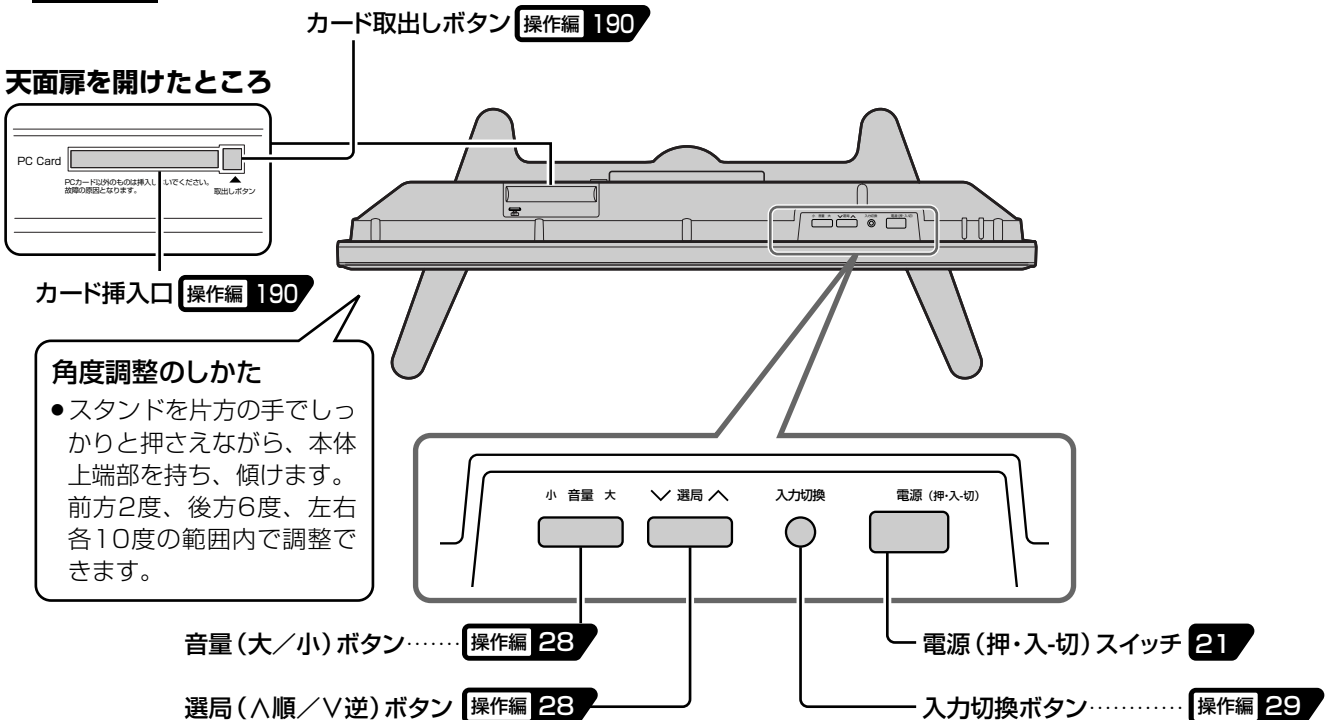

後面

※端子については、**操作編 138・139**ページの「端子のなまえとはたらき」もご覧ください。

ビデオやDVDプレーヤーをつなぐ (入力1~4)

入力3 **18**
操作編 **152**

入力1 **19**

録画用機器をつなぐ
(入力4/モニター出力/録画出力)

入力4/モニター出力/
録画出力
操作編 **150~154・156**

●モニター出力の映像は標準画質です。ハイビジョン画質をそのまま録画したいときは、i.LINK端子にD-VHSを接続します。

▼左右の端子カバーを外したところ

センタースピーカー
入力端子

操作編 **178**

デジタル音声
出力(光)端子

操作編 **173**

DC9V出力端子

操作編 **138**

※この端子および付属のDC電源ケーブルは、将来拡張用周辺機器を接続するためのものです。

B-CASカードを
挿入する

B-CASカード
挿入口……………**51**

B-CASカードを
ロックする

B-CASカード
ロックスイッチ **51**

デジタルリセット
ボタン……………**操作編 224**

テレビリセット
ボタン……………**操作編 224**

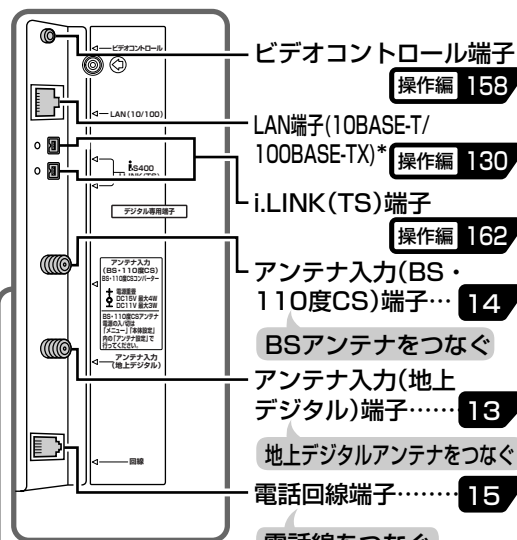

電源コードを接続する

電源コード接続部
(AC入力 100V)… **20**



入力5(DVI-I端子)
操作編 **146**

アンテナ出力
(VHF・UHF)端子 **13**

地上アンテナ(U/V)をつなぐ

アンテナ入力
(VHF・UHF)端子 **13**

コントロール端子 操作編 **183**

* LAN端子(10BASE-T/100BASE-TX)…デジタル放送の双方向通信用端子

端子カバーの外しかた

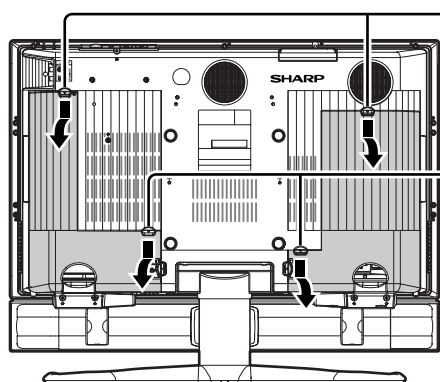

カバー上端中央のフックを
下方に押しながら手前に引
いて外します。

カバー上端のフック2カ所を
下方に押しながら手前に引
いて外します。

各部のなまえ〈リモコン〉

フタを閉じたところ

画面表示……………**操作編 29**
画面表示(チャンネルサインなど)を入/切します。

電源……………**操作編 28**
電源を入/切(電源待機)します。

i.LINK……………**操作編 169**
● i.LINK入力を選びます。
● i.LINK操作パネルの表示を入/切します。

地上D 放送切換……………**7・41**
地上デジタル放送の画面に切り換えます。
※「地上デジタル放送」が受信可能になってから使用するボタンです。

地上A 放送切換……………**7・23**
地上アナログ放送の画面に切り換えます。

テレビ/ラジオ/データ **操作編 62**
メディア(放送の種類)の切換えをします。

音量(大/小)……………**操作編 28**
音量を調整します。

消音……………**操作編 29**
音を一時的に消します。

番組表……………**操作編 71**
デジタル放送の電子番組表(EPG)の表示を入/切します。

番組情報……………**操作編 66**
視聴中のデジタル番組の詳細な情報を表示します。

カーソル(上・下・左・右)……………**操作編 14**
メニューや項目を選びます。

決定……………**操作編 14**
カーソルで選んだメニュー項目や設定内容を決定します。

終了……………**操作編 14**
2画面、静止画面、電子番組表やメニュー操作などを終了します。
おしらせ メニューや電子番組表の操作が途中で分からなくなったときなどに使うと便利です。

カラーボタン(青・赤・緑・黄)……………**操作編 71**
デジタル放送の電子番組表(EPG)やデータ番組の操作に使います。

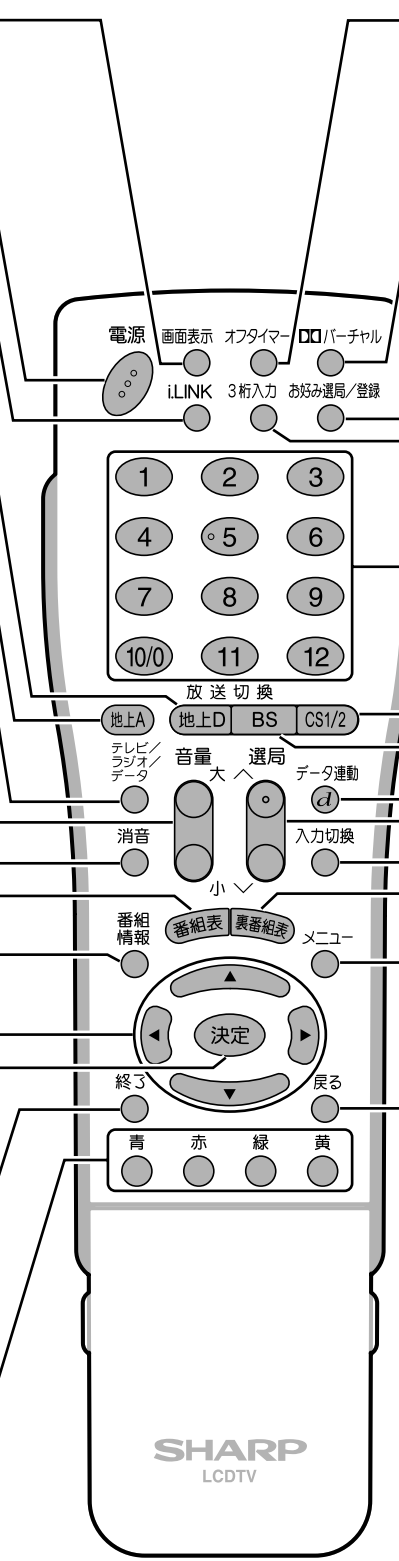

オフタイマー……………**操作編 53**
電源を指定時間後に切ります。

バーチャル……………**操作編 50**
バーチャルドルビーサラウンド機能を入/切します。

お好み選局/登録……………**操作編 55**
お好み登録したチャンネルの選局と登録されているチャンネルの確認/登録画面の表示を入/切します。

3桁入力……………**操作編 64**
3桁チャンネル番号を入力してデジタル放送を選局するときに使います。

チャンネル……………**操作編 28**
● 各ネットワーク(地上A・地上D・BS・CS1/2)のメディア(テレビ/ラジオ/データ)ごとのチャンネル選局をします。
※工場出荷時の状態では、BSデジタルのテレビ放送に設定されています。
● 各種設定の数字入力にも使用します。

CS1/2 放送切換……………**操作編 62**
110度CSデジタル放送(CS1またはCS2)の画面に切り換えます。

BS 放送切換……………**操作編 62**
BSデジタル放送の画面に切り換えます。

データ連動(d)……………**操作編 67**
デジタル放送のテレビ番組に連動したデータ放送を呼び出します。

選局(入順/V逆)……………**操作編 28**
お好みチャンネルボタンに登録されているチャンネル、チャンネルボタンで視聴選択されている放送チャンネルを順/逆で選局します。
※工場出荷時の状態では、CATVチャンネルはスキップ設定されています。

入力切換……………**操作編 29**
入力を切り換えます。

裏番組表……………**操作編 76**
デジタル放送の裏番組表の表示を入/切します。

メニュー……………**操作編 14**
メニュー画面の表示を入/切します。

戻る……………**操作編 14**
1つ前の画面に戻ります。
操作を誤ったときや、やりなおしたいときは、決定ボタンを押さず、戻るボタンを押します。

ドルビーラボラトリーズからの実施権に基づき製造されています。
Dolby、ドルビー、Pro Logic及びダブルD記号はドルビーラボラトリーズの商標です。

フタを開けたところ

デジタル登録

操作編 96

チャンネルボタンに登録されているデジタルチャンネルの確認/登録画面を表示します。

2画面

操作編 33

2画面表示を入/切します。

操作切換

操作編 34

2画面表示のとき、操作できる画面を切り換えます。

映像切換

操作編 68

デジタル放送の主・副映像を選びます。

静止

操作編 35・193

視聴中の番組を2画面にして、静止画と動画で表示します。静止した映像をカードに保存することもできます。

録画/録画停止

操作編 193・203

カードへの録画を開始/停止します。

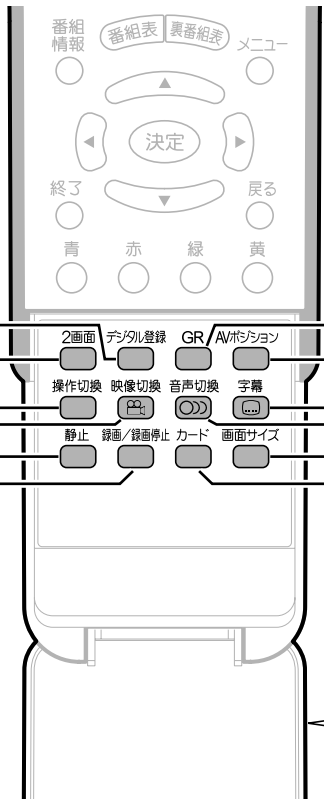

GR

操作編 51

GR(ゴースト軽減)機能を入/切します。

AVポジション

操作編 42

お好みのAVポジションを選びます。

字幕

操作編 97

デジタル放送の字幕表示を入/切します。

音声切換

操作編 48

音声モードを切り換えます。

画面サイズ

操作編 31

お好みの画面サイズを選びます。

カード

操作編 192

- カード入力に切り換えます。
- カード操作パネルの表示を入/切します。

フタの開けかた

両側の突起部を持ち、引き上げます。

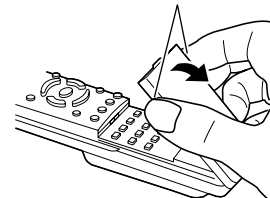

チャンネルの基本的な選びかた

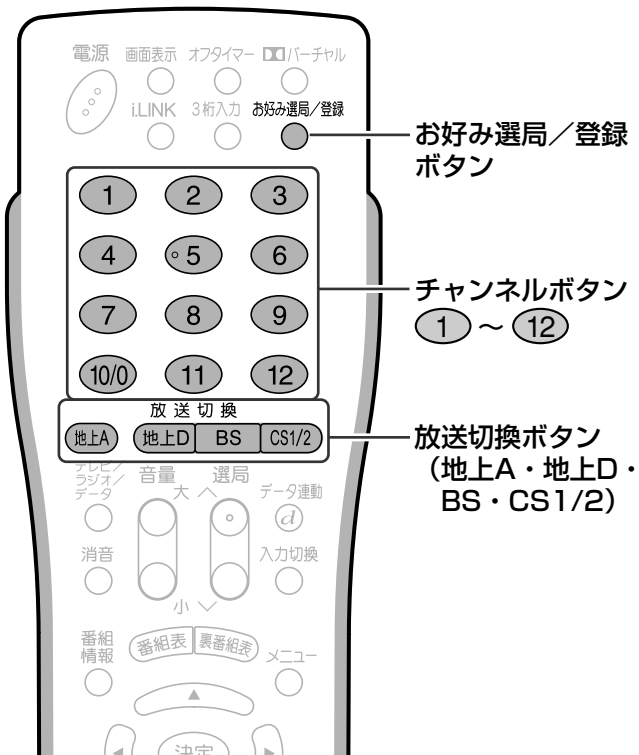

お好み選局/登録ボタン

チャンネルボタン
① ~ ⑫

放送切換ボタン
(地上A・地上D・BS・CS1/2)

地上アナログ放送(VHF/UHF)の選局

① 放送切換ボタン(地上A)を押す

② ① ~ ⑫を押す

デジタル放送の選局

① 放送切換ボタン(地上D、BS、CS1/2)のいずれかを押す (CS1/2ボタンは、CS1とCS2を切り換えられます。)

② ① ~ ⑫を押す

放送の種類

- 地上A : 従来の地上アナログ放送(VHF/UHF)
- 地上D : デジタル方式の地上放送(UHF)
- BS : デジタル方式のBS衛星放送
- CS1/2 : デジタル方式のCS衛星放送

■ 選局について詳しくは、操作編28・62ページをご覧ください。

お好みチャンネルの選局

① お好み選局/登録を押す...お好み登録画面が表示されます。

② ① ~ ⑫を押す

各部のなまえ<リモコン>(つづき)

※簡易リモコンでも基本的な操作ができます。

簡易リモコン

電源……………操作編 28

電源を入/切(電源待機)します。

消音……………操作編 29

音を一時的に消します。

音量(大/小)……………操作編 28

音量を調整します。

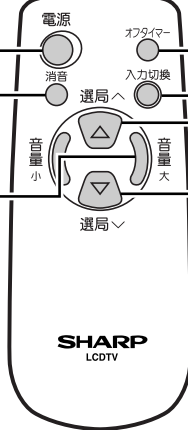

オフタイマー……………操作編 53

電源を指定時間後に切ります。

入力切換……………操作編 29

入力を切り換えます。

選局(ハ順/V逆)……………操作編 28

放送チャンネルを順/逆で選局します。

※選局ボタンでは、お好みチャンネルと最後に選んでいたネットワーク・メディアの放送チャンネルのみ選局ができます。

お好みチャンネル
↓
(お好み登録されている放送チャンネル)
チャンネル
↓
(最後に選んでいたネットワーク・メディアの放送チャンネル)

乾電池の入れかた

※簡易リモコンも同様です。

1 カバーを開ける

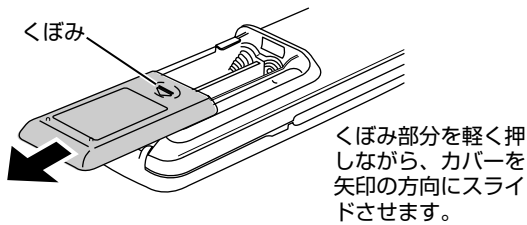

2 付属の単4形乾電池を入れ、カバーを元どおりに閉める

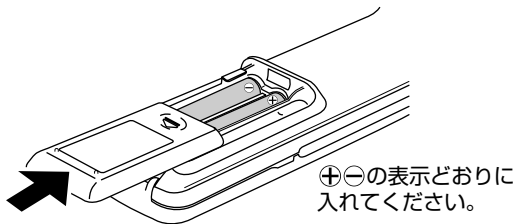

乾電池使用上のご注意

乾電池は誤った使いかたをすると、液もれや破裂することがありますので、つぎのことをお守りください。

- 種類の違うものや新旧を混ぜて使わない。
- 乾電池を充電したり、分解したりしない。
- ⊕極と⊖極を正しく入れる。
- ショートさせない。



注意

リモコンで操作できる範囲

※簡易リモコンも同様です。

リモコンは、画面右下の受信部に向けて操作してください。操作できる範囲は受信部から約7m、上下左右に約30度以内です。

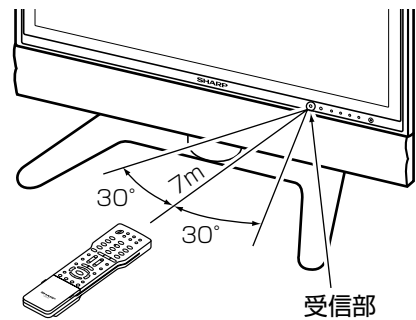

リモコンで動作しにくいとき

- リモコンとディスプレイの受信部との間に障害物があると、操作できないことがあります。
- 電池が消耗した場合は、操作できる距離が徐々に短くなりますので、早めに新しい電池に交換してください。
- 蛍光灯などが近くにある場合には、動作しにくいことがあります。

リモコン使用上のご注意

- リモコン送信機には衝撃を与えないでください。また、水に濡らしたり湿度の高いところに置いたりしないでください。
- リモコン受信部に直接日光や強い照明が当たっているとリモコンが動作しにくくなります。照明の向きを変えるなどしてみてください。



おしらせ

- 付属の乾電池は保存状態により短期間で消耗することがありますので、早めに新しい乾電池と交換してください。
- 長期間使用しないときは、乾電池をリモコンから取り出しておいてください。
- 新しい乾電池に交換してもリモコンが動作しないときは、電池を取り出し、電池の向きを確かめて、入れなおしてください。

設置のしかた

設置について

- 傾斜のない、平らな場所に設置してください。
すべりやすい面、カーペットなどのやわらかい面、不安定な場所には設置しないでください。
- 極端に温度が高い場所や温度が低い場所には、設置しないでください。(使用温度0℃～40℃)

ご注意

- 台などに設置する場合は、本機の重量に耐え得る堅固なもので、十分な幅と奥行きのある、転倒しにくいものを使用してください。
- キャスター付きのテレビ台をご使用の場合、移動するとき以外は必ずキャスター用受皿を使用してください。

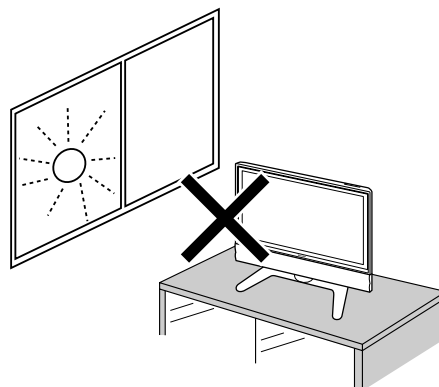

別売品を使って設置する場合

- 本機を別売の壁掛け金具(AN-37AG2)を使って壁かけ設置して使用することができます。
- 取付け方法など詳しくは、別売品に付属の取扱説明書をご覧ください。

ご注意

液晶カラーテレビの設置には、特別な技術が必要ですので、必ず専門の取付け工事業者にご依頼ください。お客さまご自身による工事は一切行わないでください。
取付け不備、取扱い不備による事故、損傷については、当社は責任を負いません。

壁にかけて使う場合

〈壁掛け金具(AN-37AG2)〉

(詳しくは壁掛け金具の取扱説明書をご覧ください。)

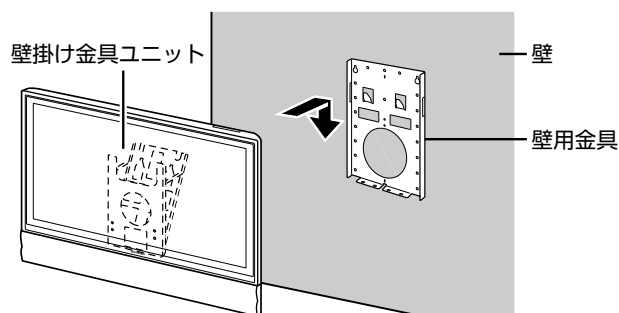

取り付け時の角度について

- 壁にかけて使う場合の取り付け角度
スピーカー付きの場合・・・10度まで
スピーカーを外した場合・・・20度まで
(それ以上は傾けないで下さい。)

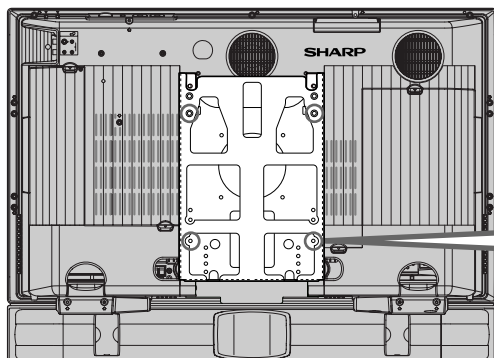

※ 本機に取り付ける金具について：

LC-37G300、LC-32G300は金具の刻印「I」の位置を本機後面下側の取付け穴に合わせてください。
取付けビスは、必ず壁かけ金具(AN-37AG2)に同梱のテレビ取付用ビス⑥(M6、長さ12mm)をご使用ください。

「I」(4カ所)

設置のしかた(つづき)

- 本機のスピーカーは取外し、取付けができるセパレートタイプです。別売の壁掛け金具(AN-37AG2)で壁掛け設置する場合などは、付属のスタンドとスピーカーを外して使用することができます。

スタンドとスピーカーの外しかた

ご注意

- 付属のスタンドを取り付けたまま本機を使用する場合は、スピーカーを外さないでください。本機のバランスがくずれて転倒し、破損やけがの原因となることがあります。
- 本機を移動する際は、スピーカーネットに手をかけないでください。外れることがあります。

作業を始める前に

- 端子カバーをすべて外してください。(5ページ参照)
- 接続されているケーブル類(スピーカー線以外)をすべて取り外してください。
- スピーカーの取外し・取付けの際は、本体の電源を切ってください。
- テーブルなどの台を用意し、毛布など厚手の柔らかい布を敷き、その上に本体を画面を下にして置きます。
- 必ず2人以上で作業を行ってください。

- 1**
- ① カバーのツメを外し、カバーをすべて外す
 - ② スタンド取り付け部のネジ(4カ所)を外し、スタンドを取り外す
- ⊕(プラス)ドライバーを 사용합니다。
- ※ 上方向に少し引いてから静かに持ち上げます。

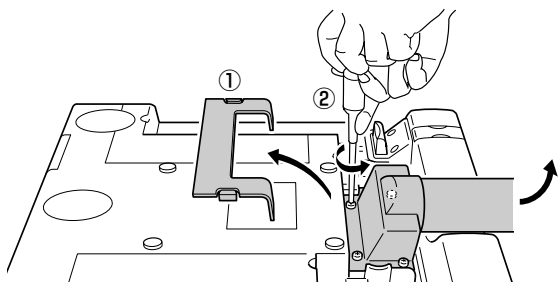

- 2**
- ① スピーカー取り付け部カバーのネジ(左右各2カ所)を外し、カバーを取り外す
 - ⊕(プラス)ドライバーを 사용합니다。
 - ② スピーカー部の左右の端子カバーを取り外す

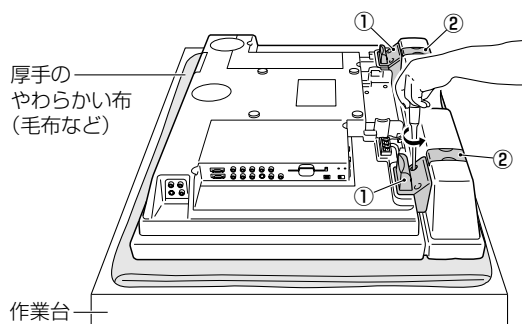

- 3**
- 本体およびスピーカー部のスピーカー接続端子から、スピーカー線を外す
- スピーカー端子部のツマミを押しながら(①)、スピーカー線を抜きとります(②)。

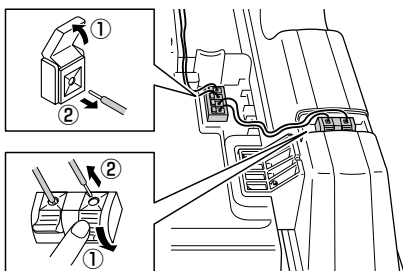

- 4**
- スピーカー取り付け部のネジ(左右各2カ所)を取り外す

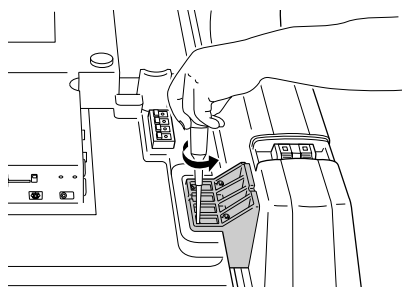

- 5**
- スピーカーを取り外す

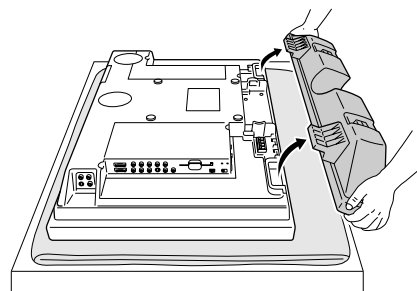

おしらせ

- スピーカーを取り付けるときは、逆の手順を行ってください。スピーカーケーブルは、左右および⊕⊖の区別を確認して取り付けてください。
- お手持ちのスピーカーを本機に接続することもできます。(操作編176・177ページ参照)

転倒防止について

転倒防止の方法



注意

不意の地震のときや衝撃などで、テレビが倒れてけがをするおそれがあります。安心してご使用いただくために、転倒防止策の実施をお願いします。

転倒防止策を実施する

1. 付属の転倒防止用のクランプ(2個)を、付属のクランプ取付けネジで取り付けます。
2. 市販の丈夫なヒモと金具を使い、壁または柱に固定します。

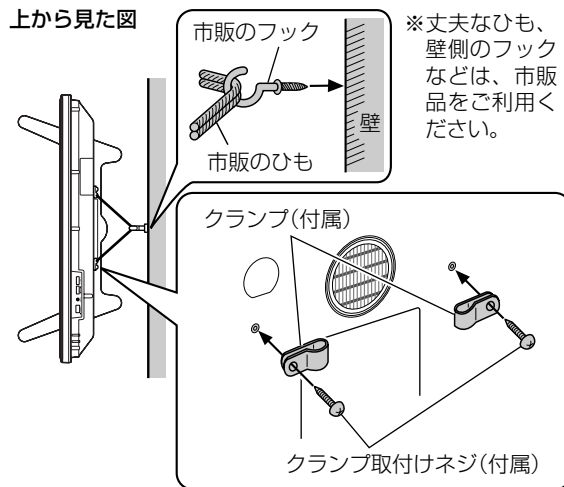

テレビ台に固定するとき

1. 作業をする平らな台の上に厚手の柔らかい布などを敷き、その上に本機を、画面を下にしたうつ伏せの状態で見せます。
2. スタンド底面に、付属の転倒防止用の固定バンドを、付属のネジで取り付けます。
3. 本機を起し、設置する台などの上に位置決めします。
4. 市販のネジを使い、固定バンドの穴に上からネジを取り付けて固定します。
※市販のネジは、確実に固定できる形状のものを使用してください。

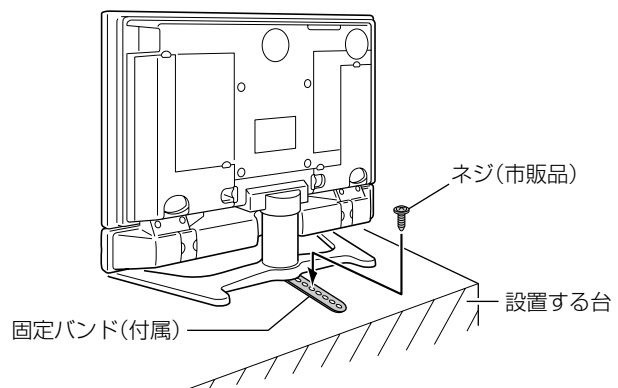
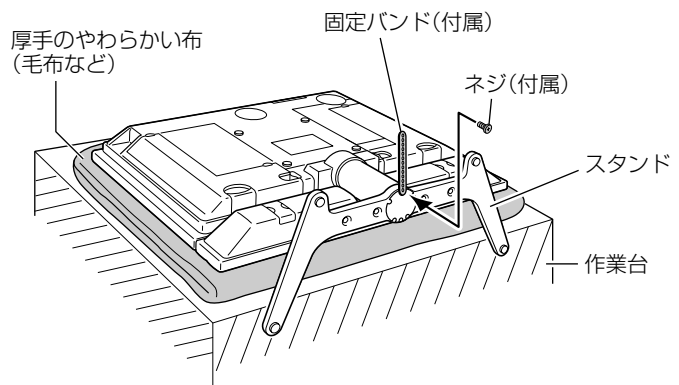

- 本機はかなりの重量がありますので、台に設置するときは、この重さに耐える堅固なもので、かつ十分な幅と奥行のある、転倒しない台を使用してください。

接続と設定の手順

① アンテナをつなぐ
☞ 13ページ

⚠注意
アンテナ工事は、技術と経験が必要ですので、販売店にご相談ください。

② 電話線をつなぐ
☞ 15ページ

③ ビデオやDVDプレーヤー
などの外部機器をつなぐ
☞ 18ページ

⚠注意
接続する外部機器の取扱説明書を併せてご覧になり、正しくつないでください。

④ 電源コードをつなぐ
☞ 20ページ

⚠警告
表示された電源電圧以外の電圧で使用しないでください。火災・感電の原因となります。

⚠注意
旅行などで長期間、本機をご使用にならないときは、安全のため必ず電源プラグをコンセントから抜いてください。

⑤ 電源を入れる
☞ 21ページ

⑥ テレビのチャンネルを設定する
☞ 22～47ページ

⑦ デジタル放送を視聴するための準備をする
☞ 48ページ

アンテナをつなぐ

VHF/UHFアンテナの接続

- 付属のVHF/UHF用アンテナケーブル・長(差し込みタイプの方)、市販のアンテナ整合器等を、部屋のアンテナ端子の種類や使用するアンテナ線に応じて接続し、本機後面左側端子部のアンテナ入力(VHF・UHF)端子に接続してください。(下図A参照)
- 付属のアンテナケーブル・短で、本機後面のアンテナ出力(VHF・UHF)端子とアンテナ入力(地上デジタル)端子を接続します。(下図B参照)
- 地上デジタル放送をCATVパススルー*で受信する場合も、VHF/UHFアンテナと同じ接続をします。CATVによる地上デジタル放送の視聴方法については、お客さまが契約されているケーブル会社にお問合せください。(※CATVパススルー…40ページをご覧ください。)
- 地上デジタル放送の受信には、UHF対応のアンテナを使用します。VHFアンテナでは受信できません。現在お使いのアンテナがUHF対応であれば、そのままご使用になれます。(※一部取り替えや調整が必要な場合があります。また、地域によってはブースターの追加などが必要になることがあります。)

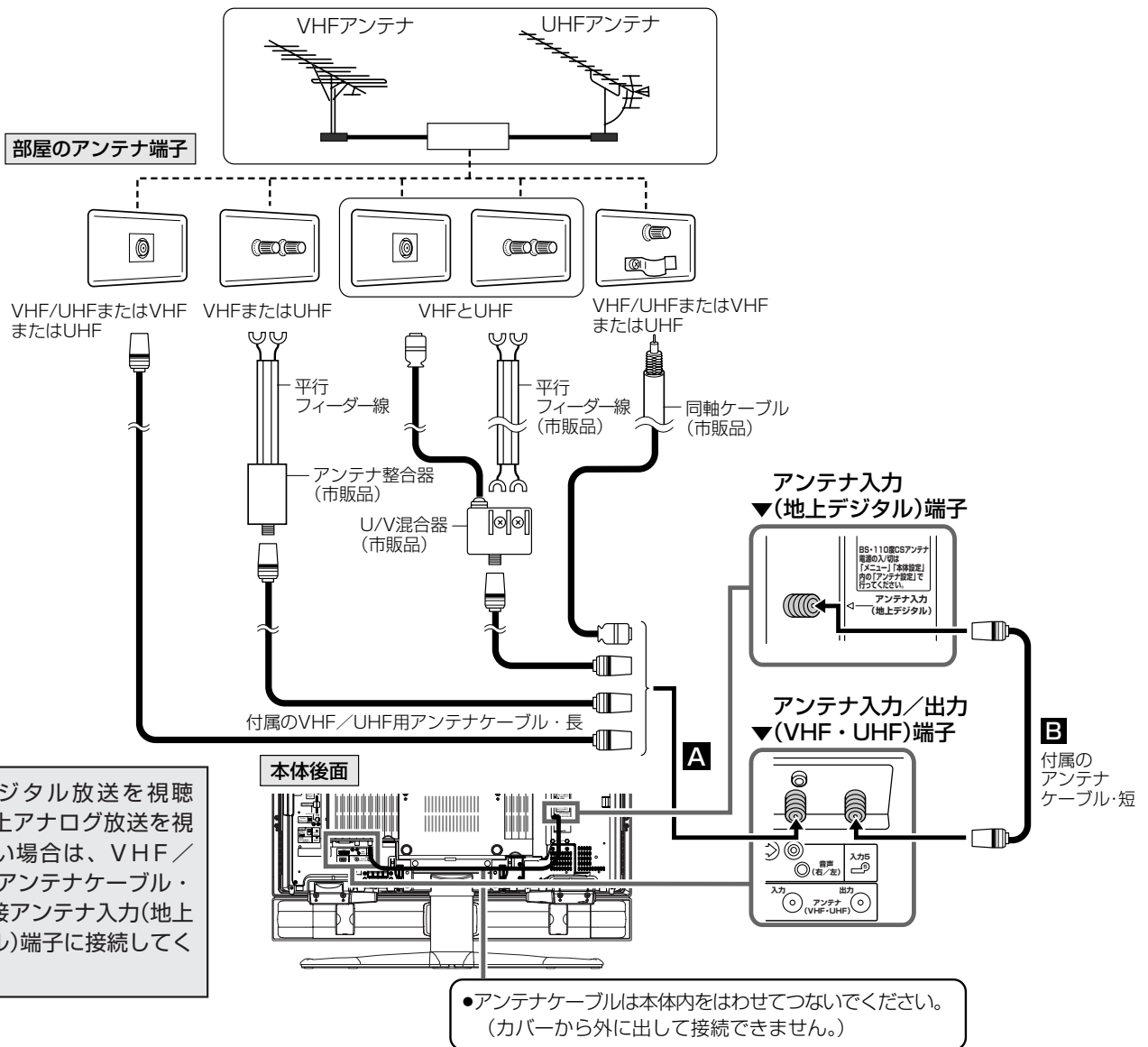

地上デジタル放送を視聴し、地上アナログ放送を視聴しない場合は、VHF/UHF用アンテナケーブル・長を直接アンテナ入力(地上デジタル)端子に接続してください。



- VHF/UHFの屋内アンテナ端子が分かれている場合など、混合器の取付けが必要なときは、お買い上げの販売店にご相談ください。
- アンテナ入力(VHF・UHF)端子への接続には、付属のアンテナケーブル・長のうち、先端プラグが差し込みタイプの方(形状: )をお使いください。
- 本機の電源を「切」にすると、アンテナ出力(VHF・UHF)端子から信号は出力されません。
※アンテナ出力(VHF・UHF)端子にビデオデッキなどの他機器を接続しないでください。

アンテナをつなぐ(つづき)

BS・110度CS共用アンテナの接続

- BS・110度CSデジタル放送受信用のアンテナおよびアンテナ線は、専用のものをご使用ください。
アンテナ…… 市販のBS・110度CS共用アンテナをご使用ください。(共用アンテナでない従来のBSアナログ放送用アンテナでは、110度CSデジタル放送は受信できません。また、BSデジタル放送も場合によっては映らないことがあります。)

アンテナ線…… 110度CS帯域(2150MHz)まで対応しているもの(例. S-5C-FB)をご使用ください。
ブースターや分配器をご使用の場合… 110度CS帯域(2150MHz)まで対応しているものをお使いください。
詳しくは、お買い上げの販売店にご相談ください。

- BS・110度CS共用アンテナの取付けについては、アンテナに付属の取扱説明書をご覧ください。

▼アンテナ入力(BS・110度CS)端子

▼本体後面

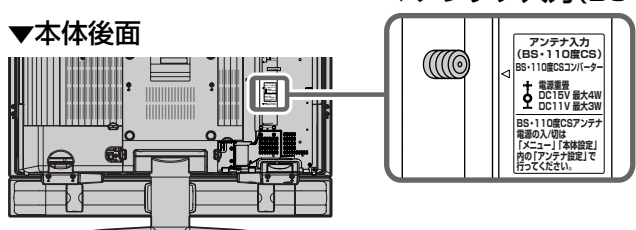

● BS・110度CS共用アンテナからの衛星放送用ケーブル(同軸ケーブル)をつなぎます。この端子は、BS・110度CSアンテナに取り付けられたBS・110度CSコンバーターに+15V/+11Vの電源を供給する働きももっています。

注意 プラグをアンテナ入力端子に取り付けるときは、工具で強く締めつけないでください。内部の結線が切れ、故障する場合があります。

- おしらせ**
- アンテナ入力(BS・110度CS)端子にアンテナ線を接続するときは、必ずアンテナ電源の設定を「切」にしておいてください。(48ページ参照) ※工場出荷時、アンテナ電源の設定は「切」になっています。
 - アンテナ入力(BS・110度CS)端子への接続には、付属のアンテナケーブル・長のうち、先端に六角形の金属プラグ(ネジ止めタイプ)が付いているもの(形状：)をお使いください。

BS・110度CS共用アンテナを単独で接続するとき

付属のBS・110度CS用アンテナケーブル・長を本機後面右側端子部のアンテナ入力(BS・110度CS)端子と壁のアンテナ端子に接続します。

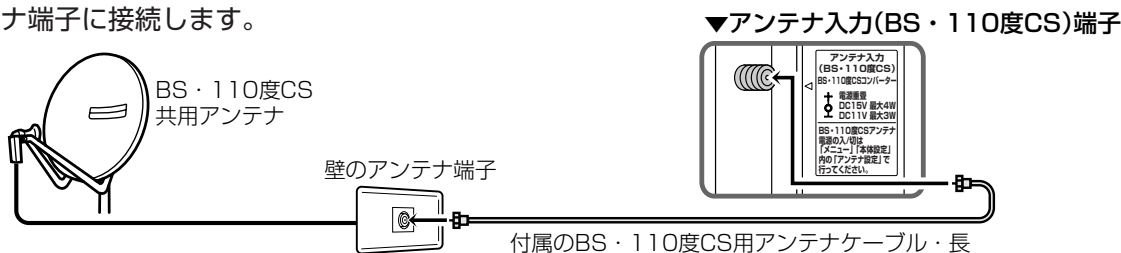

BS・110度CSとVHF/UHFが混合されているとき(マンションなど、共聴システムの場合)

BS/UV分波器(市販品)を使用して接続します。

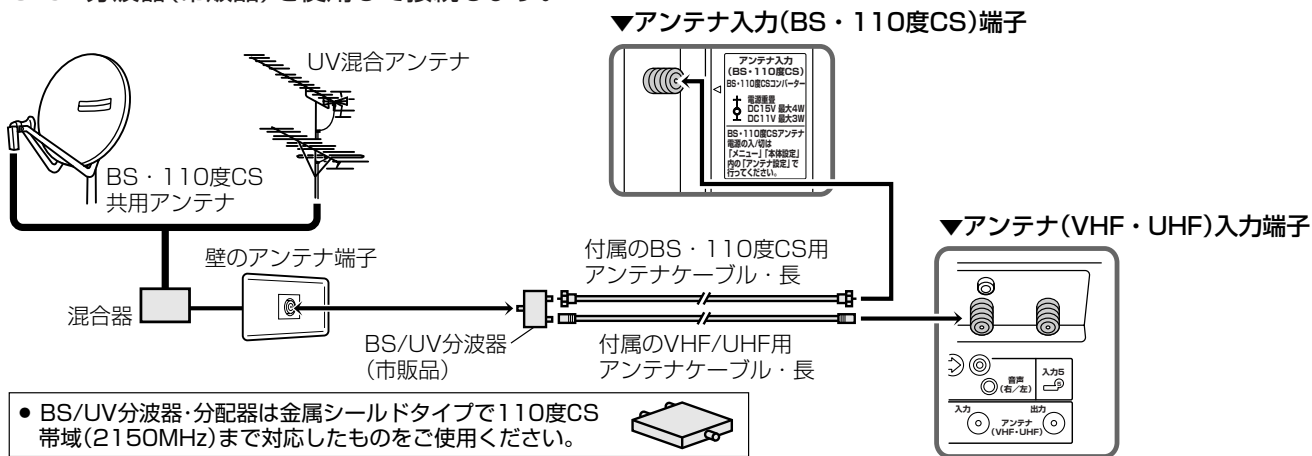

- 個人でアンテナ接続・設置をした場合は、「アンテナ電源の設定」を「入」に設定してください。(48ページ参照)

電話線をつなぐ

電話回線に接続する(17ページも併せてご覧ください。)

■本機は、双方向番組への参加や有料放送の受信情報の管理のために、放送局との通信を、電話回線を使って行います。

ご使用の前に必ず電話回線に接続してください。

1 本機と電話機の電源を切る

2 電話機の接続線(モジュラー線)を電話線コンセントから外す

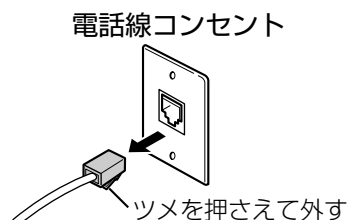

3 付属のモジュラー分配器を電話線コンセントに差し込む

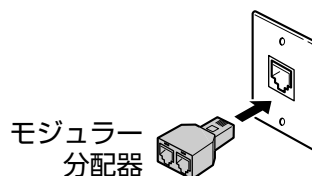

4 電話機の接続線(モジュラー線)をモジュラー分配器の一方に差し込む

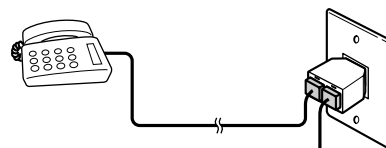

5 付属の電話線でモジュラー分配器のもう一方と本機後面の電話回線端子を接続する

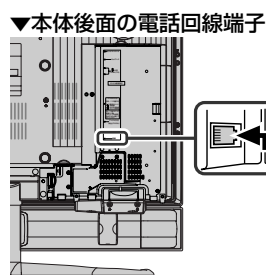

接
続

電話線をつなぐ
アンテナをつなぐ(つぎ)

接続上のご注意

- 電話線のプラグは奥まで完全に差し込んでください。
- 接続をするときは、本機や接続する機器の保護のため、電源を切ってください。
- 電話線のプラグを抜くときは、コードを引っ張らずにプラグを持って抜いてください。

電話線をつなぐ(つづき)

つぎの電話回線では注意が必要です。

■電話回線がモジュージャックでない場合の接続

●3ピンプラグの場合

市販の3ピンプラグからモジュージャックへの変換アダプターをお求めください。

●直結配線方式の場合

簡単な工事が必要です。

詳細はお近くのNTT営業窓口、もしくは116(局番なし)にお問い合わせください。

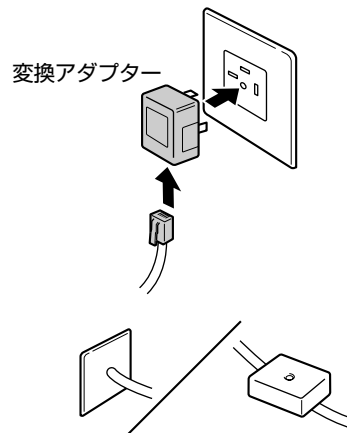

■構内電話(ビジネスホン／ホームテレホン)では

そのままご利用になれないこともあります。その場合は単独の回線でのご利用をおすすめします。詳細は電話設置会社にご相談ください。

■キャッチホンでは

通信の途中でキャッチホンが入ると通信が切断されます。これを防ぐため、キャッチホンⅡへのご加入をおすすめします。

詳細はお近くのNTT営業窓口、もしくは116(局番なし)にお問い合わせください。

■本機が電話回線を使って通信している間は、電話機を使用しないでください。

通信中に電話をかけると、通信が切断されることがあります。通信中はデータ通信音(ピーヒョロヒョロ...)が聞こえます。その間は電話をしないでください。

■直接デジタル回線に接続することはできません。

会社やホテルなどでご使用になる場合は、電話回線が一般回線(アナログ)であることをご確認のうえご利用ください。ISDNなどのデジタル回線に接続する場合は、ターミナルアダプター(TA)等の端末器を介して接続してください。



- 本機が放送局と通信しているとき、接続している電話機やファクシミリが鳴る場合がありますが異常ではありません。

接続と設定の手順③

ビデオやDVDプレーヤーなどをつなぐ

■本機はビデオ入力端子5系統を備えており、ビデオやDVDプレーヤーなどの外部再生機器を5台まで接続することができます。(i.LINK機器は含まれません。i.LINK接続のしかた…
操作編 162ページ)

■接続する機器に応じて、それぞれの端子に合う接続ケーブルをご用意ください。

■接続上のご注意

- 接続をするときは、本機や接続する機器の保護のため電源を切ってください。
- 接続ケーブルのプラグは奥まで完全に差し込んでください。不完全な接続は、画像や音声にノイズや雑音が出る原因となります。
- 接続ケーブルを端子から抜くときは、ケーブルを引っばらずにプラグを持って抜きとってください。
- 複数の機器を接続したときは、お互いの干渉を防ぐため、使わない機器の電源を切っておいてください。
- 接続した機器と本機の画像や音にノイズや雑音が出るときは、お互いを十分に離してください。

ビデオ機器の接続のしかた

映像入力端子、S2映像入力端子に接続する



- 音声はそれぞれの音声端子(左/右)に接続してください。
- 入力1~4の映像・音声入力端子または入力3、入力4のS2映像・音声入力端子に接続できます。
- 入力4を使うときは、入力4端子設定を「入力」に設定してください。(操作編 156ページ)
- 接続する機器の取扱説明書を併せてお読みください。

●本機の接続端子の種類(専用のケーブルが必要になります)と接続の目やす

| | | |
|----------|--|---|
| D端子 | | 本機に接続する機器についている端子の形状を確認して、ケーブルを選んでください。 (入力1~4と接続する機器の入力番号は必ずしも同じではありません。) |
| S端子 | | |
| DVI-I端子 | | |
| i.LINK端子 | | |
| 映像・音声 | | |
| コントロール端子 | | |

▼本体後面

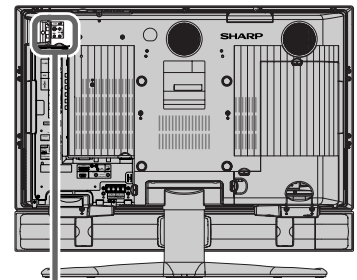

▼入力3端子部

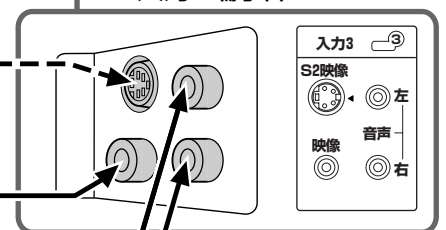

再生

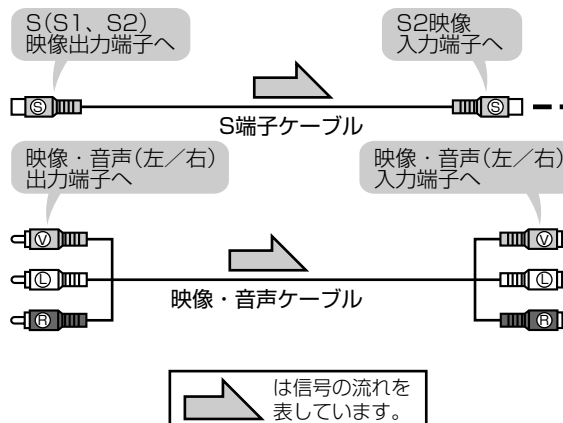
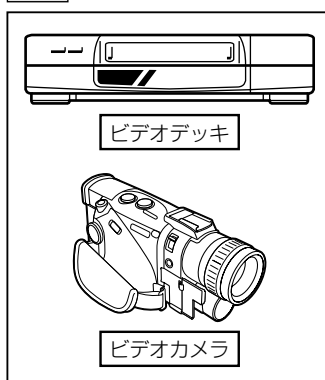

プラグの記号

- Ⓢ S映像
- Ⓛ 音声・左(白)
- Ⓨ 映像(黄)
- Ⓡ 音声・右(赤)

S2映像入力端子について

- S2映像入力端子は、映像端子(ビデオ映像端子)に対し、より高画質な映像で再生するためにS端子ケーブルを使って外部機器を接続するときの端子です。
- 本機は、画面サイズ制御信号(フルモード制御信号、レターボックス制御信号)の入った映像が入力3、入力4のS2映像端子から入力されると、自動的に最適な画面サイズで映し出すように設定することができます。(操作編 40ページ)
- 本機のS2映像端子に外部機器のS映像出力端子を接続しても、映像を楽しむことができます。(S端子接続の場合、画面サイズ制御信号は外部機器から入ってきません。)

DVDプレーヤーなどの接続のしかた

■ DVDプレーヤーなどに、D端子、S端子などの高精細映像に対応した出力端子がついている場合は、その出力端子に合った接続をお選びください。より高画質な映像を楽しむことができます。

D4映像入力端子、S2映像入力端子に接続する



- 音声はそれぞれの音声端子(左/右)に接続してください。
- 入力1・2のD4映像・音声入力端子または入力3・4のS2映像・音声入力端子に接続できます。
- 入力4を使うときは、入力4端子設定を「入力」に設定してください。(操作編 156ページ)
- 接続する機器の取扱説明書を併せてお読みください。

- D4端子、S2端子を使うときは、同じ入力の映像端子に接続する必要はありません。
- D4端子、S2端子は高精細な画質で入力された映像を同じ画質で再現するための端子です。標準画質で入力された映像は同じ標準画質になります。

▼本体後面

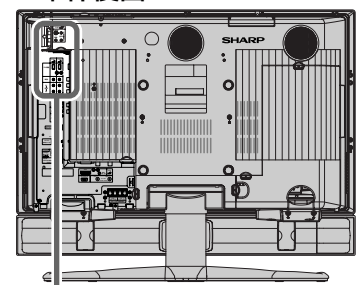

▼入力1・3端子部

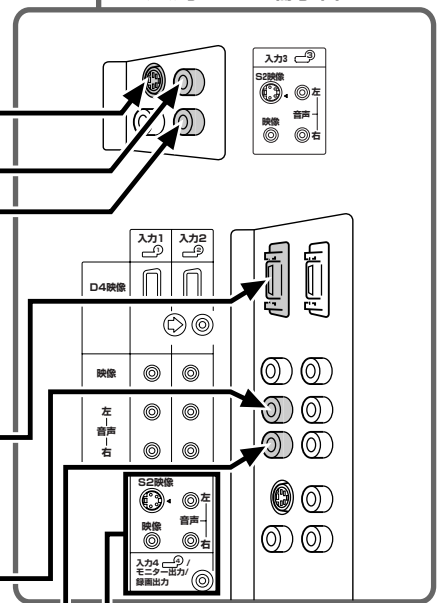

プラグの記号

- ⓪ D映像
- Ⓛ S映像
- Ⓚ 音声・左(白)
- Ⓜ 音声・右(赤)

は信号の流れを表しています。

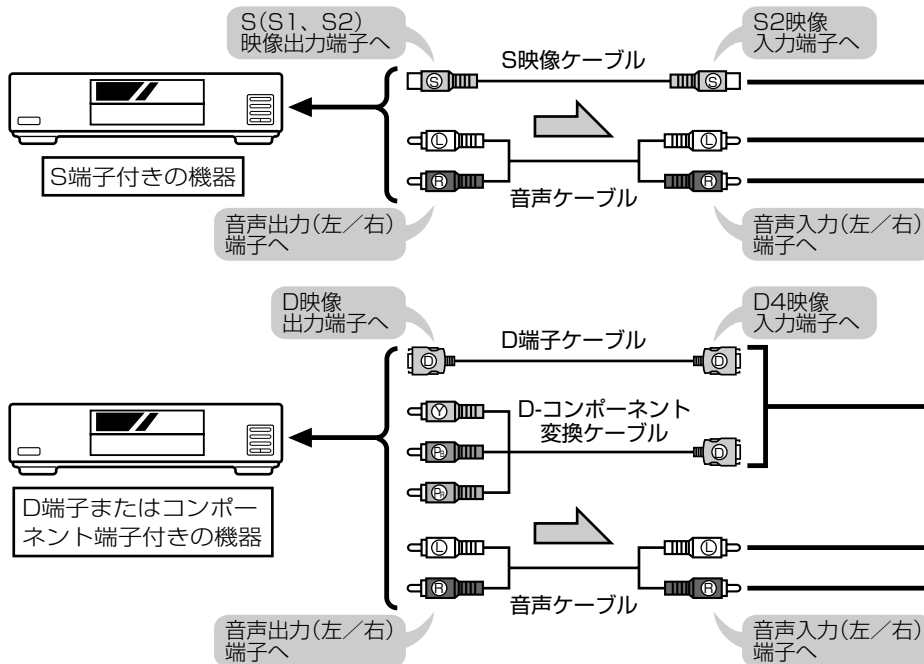

● D4端子、S2端子は映像用です。音声ケーブルも接続してください。

● 入力4/モニター出力を入力として使用するときは「入力」に設定します。(操作編 156ページ)

D4映像入力端子について

- 本機のD4映像入力端子は、525i、525p、1125i、750pの映像の入力に対応しています。
- メニュー設定により、画面サイズの判定方法を変えることができます。(操作編 41ページ)

接続と設定の手順④

電源コードをつなぐ

ご注意 接続が終わるまでは、電源スイッチを「入」にしないでください。

■ 電源コードの本体側プラグを、本体後面右側端子部の「AC入力 100V」端子に接続し、コンセント側プラグをご家庭のコンセントに接続します。

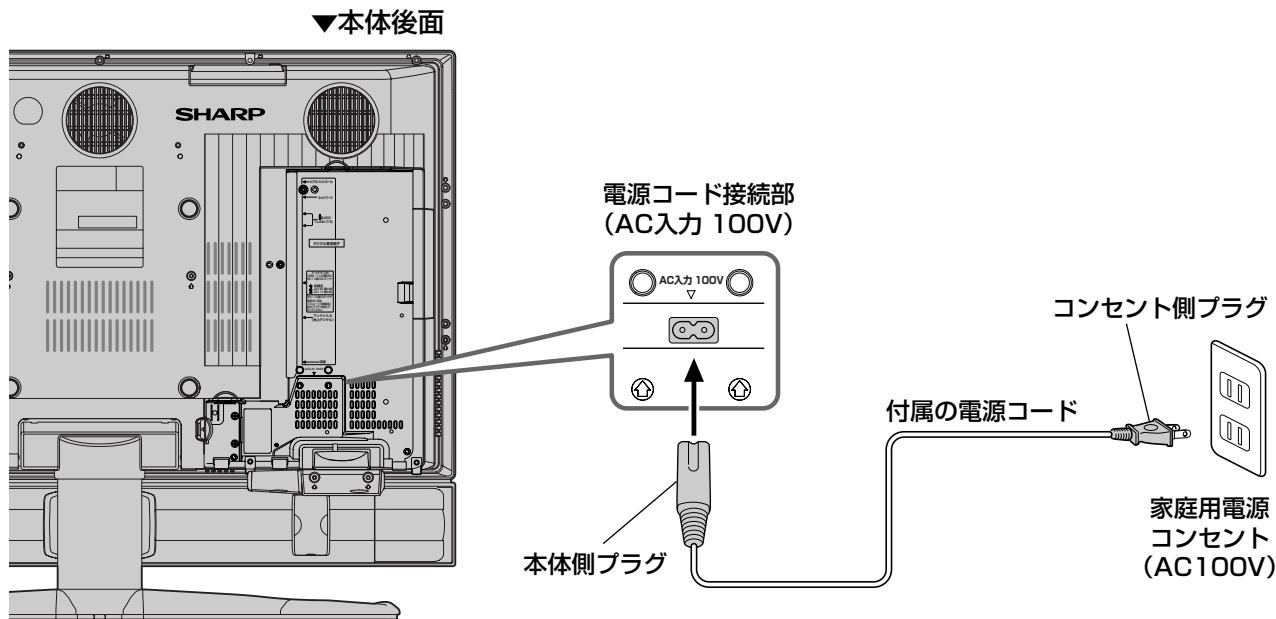

- 電源コードのプラグは抜けないように、確実に接続してください。
- 電源プラグは、コンセントに差し込んだ直後に抜かないでください。まれに、初期設定の状態に戻り、「番組予約」や「PPV番組の購入履歴」などが消去されます。このような場合、必要に応じて再度、設定を行ってください。（「PPV番組の購入履歴」など、再設定できないものもあります。）
- 使用中いきなり電源プラグを抜いたり、電源をしゃ断したりしないでください。内蔵メモリーに格納されたデータがこわれることがあります。

ケーブル処理のしかた

■ 本機後面の端子部につないだケーブル類は、下図のように、付属のケーブルクランプを使って配線すると、すっきりまとめることができます。

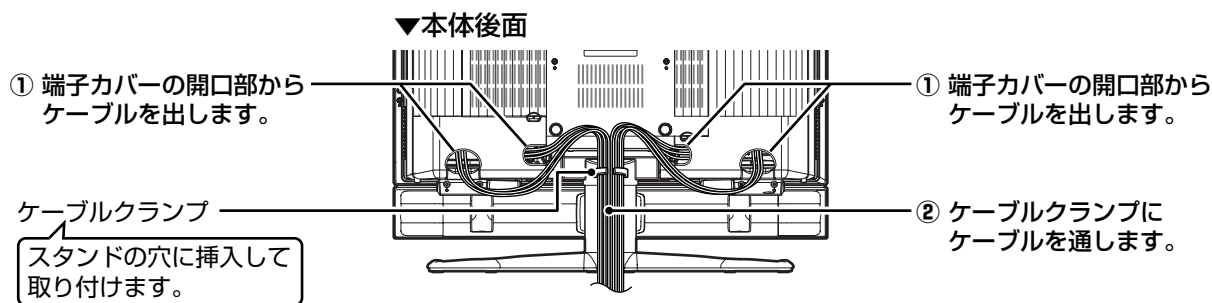

電源を入れる

■ 各種ケーブルの接続が済みましたら、本機の電源を入れます。

① 本体、天面操作部の電源(押・入-切)スイッチを押し、電源を「入」にする

- 電源ランプが緑色に点灯します。(動作状態)

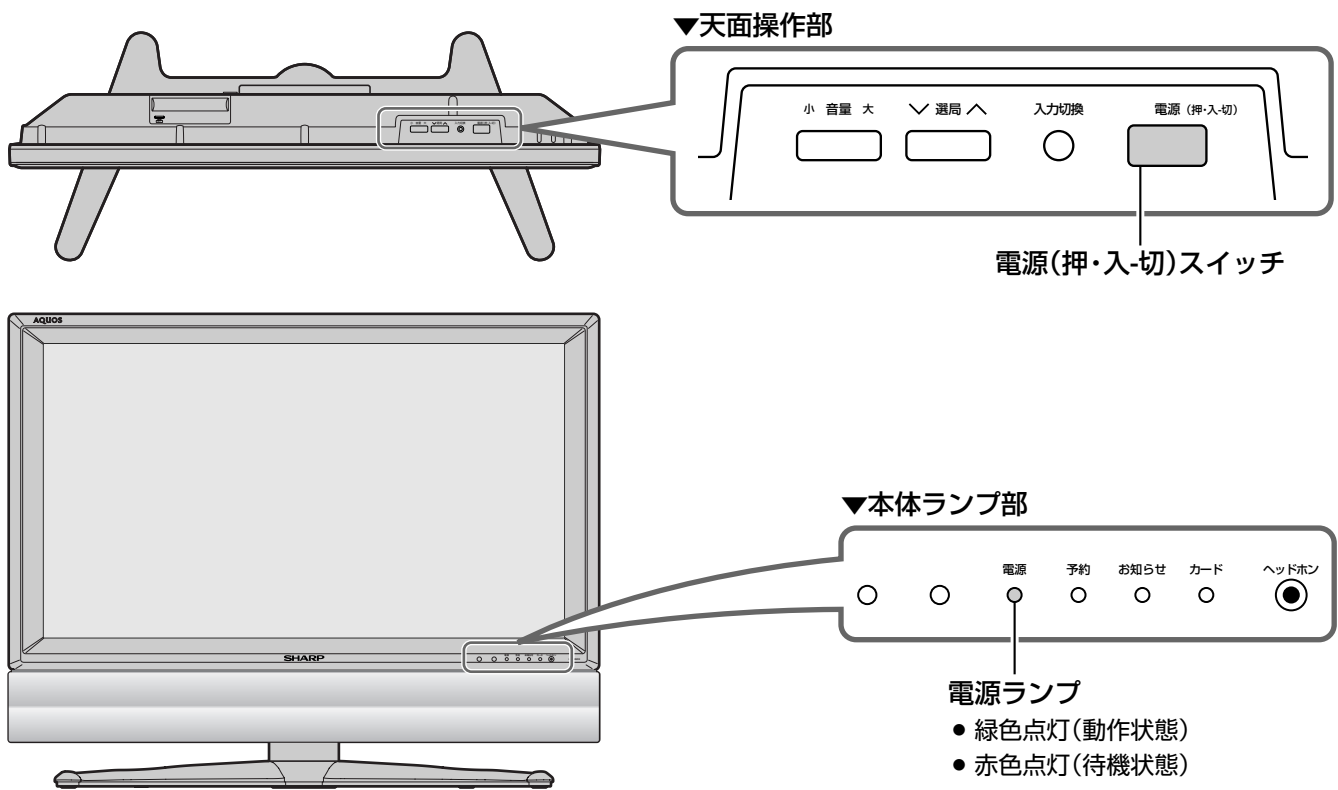

② 電源スイッチを「入」にした後は、リモコンの電源ボタンで電源を入/切することができます

- 電源「切」の状態(待機状態)のとき、電源ランプは赤色に点灯します。



- 本機の電源を「入」にしてから画面が表示されるまで、より美しい映像を表示させるために本機内部でデジタル処理をしていますので、数秒の時間がかかることがありますが、故障ではありません。
- 本機は電源待機状態のときでも、デジタル放送局と通信を行います。
- 本機の電源を「切」にしても、電源が切れるまでにしばらく時間がかかることがあります。(本機内部の情報をメモリーに記憶するための時間です。)

地上アナログ放送のチャンネルを設定する

- 地上アナログ放送(従来のVHF/UHF放送)の受信チャンネル設定です。
(工場出荷時は、VHF1~12チャンネルが設定されています。)
- 「自動」「追加」「地域番号」「個別」の4つの方法があります。(下記参照)

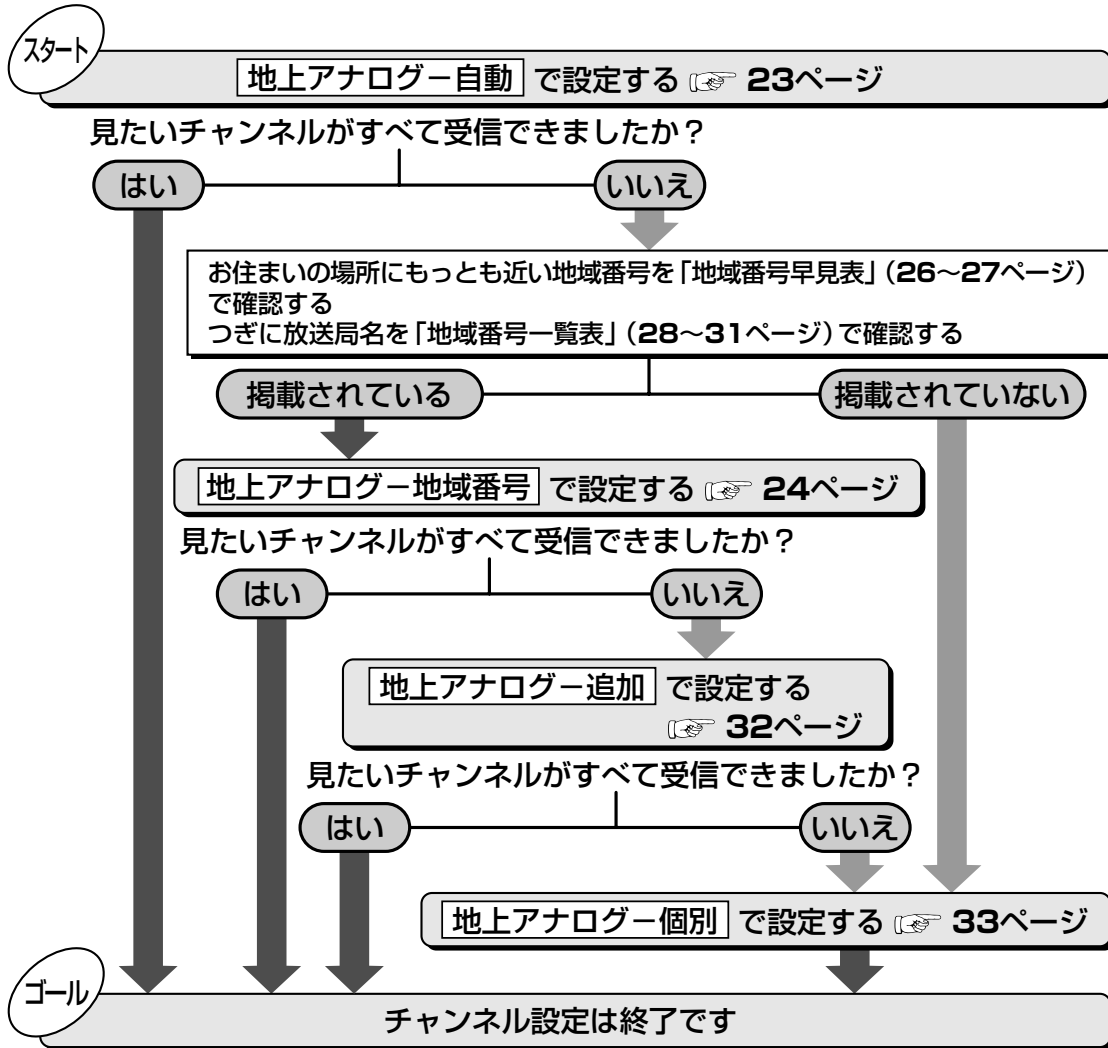

| メニュー項目 | 内 容 |
|------------------------|--|
| 地上アナログー自動 ☞ 23ページ | ご使用になる場所の、現在の電波状態で受信できるVHFとUHFの放送チャンネルを自動的にキャッチし、記憶させる方法です。初めてチャンネル設定するときや、一度登録したチャンネルを消して新たに設定しなおすときは「自動」で行います。 |
| 地上アナログー追加 ☞ 32ページ | 地域番号設定などで登録したチャンネルを消さずに、空きチャンネルに追加登録できるチャンネルを自動設定する方法です。 |
| 地上アナログー地域番号 ☞ 24ページ | ご使用になる場所にもっとも近い都市(受信している電波を送信している都市)を26~31ページの地域番号早見表・地域番号一覧表から選び「地域番号」を入力する方法です。 <ul style="list-style-type: none"> ● その地域ごとに、あらかじめ見られる放送局の受信チャンネルを定めた設定方法です。 ● 地域番号一覧表(28~31ページ)には放送局名を掲載しています。 ● 地域番号による設定は、お住まいの都市の中でも地域によって受信チャンネルが異なり設定しても受信できない場合があります。このときは、追加設定もしくは個別設定をしてください。 |
| 地上アナログー個別 ☞ 33ページ | 地域番号一覧表に当てはまらない地域や、チャンネル設定後ほかのチャンネルを追加したり削除するとき、チャンネルを1局ずつ設定する方法です。 |



- お好み登録を行った後に自動・追加・地域番号設定を行うと、お好み登録画面のお好みチャンネルボタンに登録されていたチャンネル内容が消され、自動・追加・地域番号設定で受信した地上アナログ放送のチャンネル内容に変更されます。
- 個別設定で行った内容は、お好み登録画面のお好みチャンネルボタンには反映されません。

- 使用する地域の、現在の電波状態で受信できるVHFとUHFの放送電波(チャンネル)を自動的にキャッチして、記憶させることができます。
- 記憶できるチャンネルは、最大12局です。記憶された局の1~12チャンネルは、リモコンのチャンネルボタン(①~⑫)で選局できます。

フタを閉じたところ

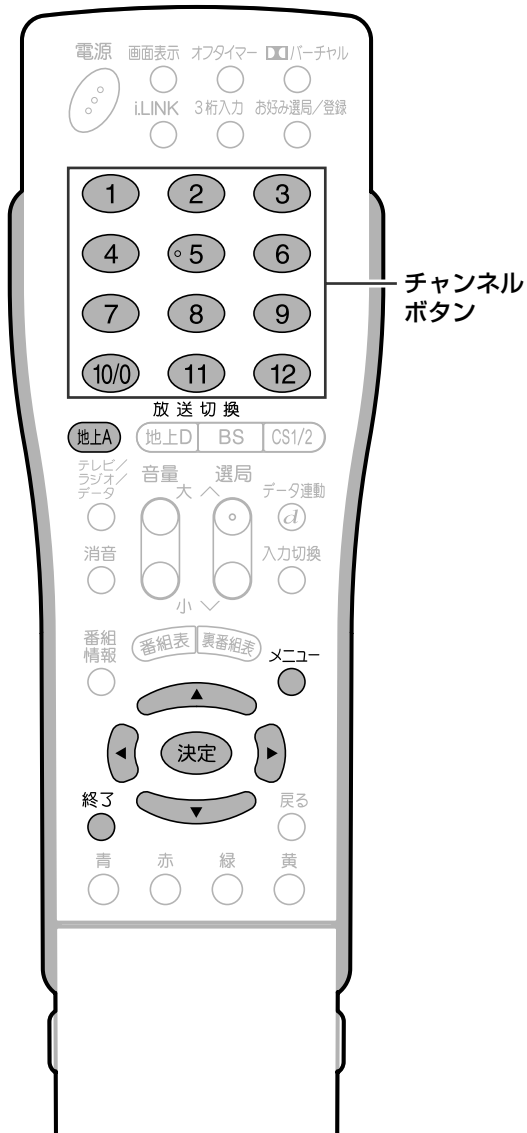

メニュー画面について

- メニュー画面は表示後、何も操作しないと約1分後に自動的に消えます。表示されている間につぎの操作を行ってください。
- メニュー画面の表示内容は変更される場合があります。

自動設定

1 **地上A** を押し、地上アナログ放送を選ぶ

2 ① **メニュー** を押し、メニュー画面を表示する

② **左右** で「本体設定」を選ぶ

③ **上下** で「チャンネル設定」を選び、**決定** を押す

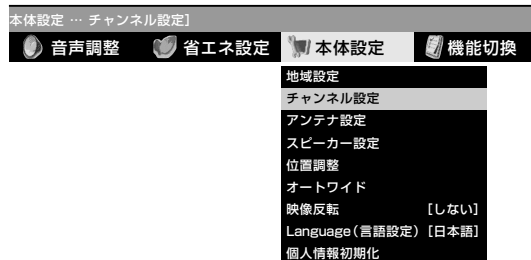

3 **上下** で「地上アナログ」を選び、**決定** を押す

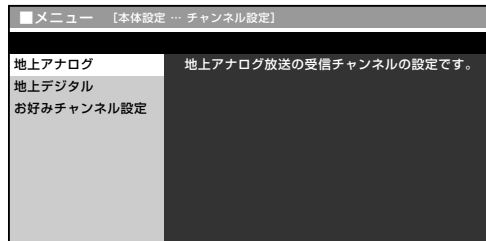

4 **上下** で「地上アナログー自動」を選び、**決定** を押す

「地上アナログー自動」(自動設定)について詳しくは、24ページのおしらせをご覧ください。

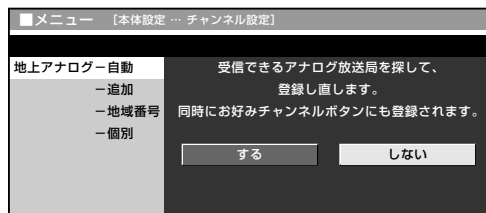

次ページへ

地上アナログ放送のチャンネルを設定する

設定

次ページへつづく

地上アナログ放送のチャンネルを設定する(つづき)

5  で「する」を選び、 を押す

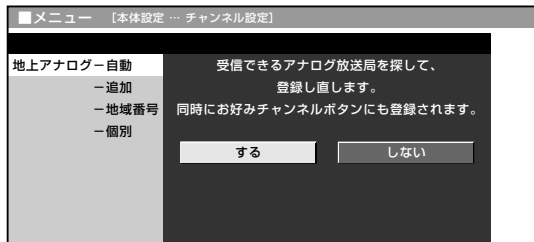

6 ●自動チャンネル設定が始まり、画面左上に「サーチ中」が表示されます。(画面例)

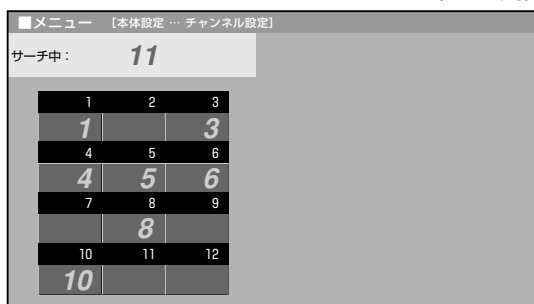

- 見つかった放送チャンネルが表示されていきます。
- 放送チャンネルが1つも見つからなかった場合は、サーチ開始前に設定されていたチャンネルが表示されます。

7  で「登録する」を選び、 を押す



- 「登録中」と表示され、しばらくすると手順4の状態に戻ります。これで、探し出されたチャンネルが記憶されました。
- ※登録中に電源を切らないでください。

8 ●メニュー または  を押し、通常画面に戻す



「地上アナログ自動」(自動設定)について

- 手順4で「地上アナログ自動」を選んだときは、現在登録されているチャンネルを消して新たに登録しなおします。初めてチャンネル設定するときは、「地上アナログ自動」で行います。登録済みチャンネルを残しておきたい場合は、「地上アナログ追加」(追加設定)を選んでください。(32ページ参照)
- お好み登録画面のお好みチャンネルボタンに登録(操作編55ページ参照)した後、再度自動設定を行うと、登録されていたチャンネル内容が消され、自動設定で受信した地上アナログ放送のチャンネル内容に変更されます。

メニュー画面について

- メニュー画面は表示後、何も操作しないと約1分後に自動的に消えます。表示されている間につぎの操作を行ってください。

地域番号設定

- 「地域番号早見表」(26~27ページ)、「地域番号一覧表」(28~31ページ)で都市名・放送局名・受信チャンネルを確認したうえで、お住まいの地域にもっとも近い都市名の地域番号を入力してください。

フタを閉じたところ

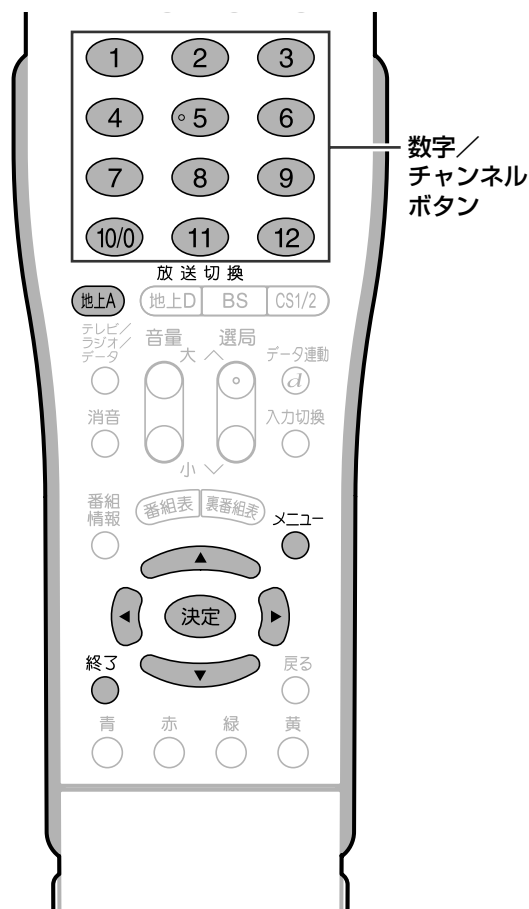

数字/
チャンネル
ボタン

[例] 東京都八王子市にお住まいの場合
(地域番号「104」を設定する)

1

- ① **地上A** を押し、**地上アナログ放送を選ぶ**
- ② **メニュー** を押し、**メニュー画面を表示する**
- ③ **左** で「**本体設定**」を選ぶ
- ④ **上** で「**チャンネル設定**」を選び、**決定** を押す

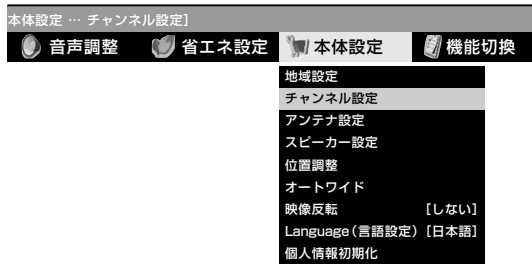

2

- ① **上** で「**地上アナログ**」を選び、**決定** を押す
- ② **上** で「**地上アナログ - 地域番号**」を選び、**決定** を押す
- ③ **左** で「**する**」を選び、**決定** を押す

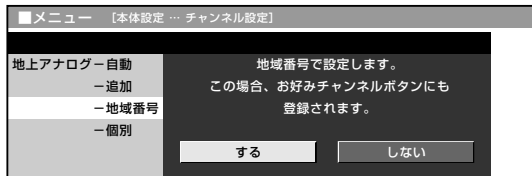

3

- ① **数字ボタン(1~10/0)** で、**地域番号「104」**を入力する

● 左右カーソルボタンでも入力できます。

左 000 ↔ 001 ←-----→ 106 ↔ 107 **右**

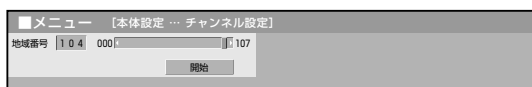

- ② 「**開始**」で **決定** を押す

● チャンネル設定が始まり、リモコン番号1~12に受信チャンネルが設定されます。

4

左 で「**登録する**」を選び、**決定** を押す



- 「登録中」と表示され、しばらくすると手順2の状態に戻ります。これで、探し出されたチャンネルが記憶されました。
- ※ 登録中に電源を切らないでください。

5

メニュー または **終了** を押し、**通常画面に戻す**



- 地域番号一覧表(28~31ページ)に掲載されている都市の近郊にお住まいの場合、掲載されているチャンネルと放送局名が、現在受信しているチャンネルと一致している場合は、その都市の地域番号で設定してください。
- 地域番号による設定は、お住まいの都市の中でも地域によって受信チャンネルが異なり、設定しても受信できない場合があります。このときは、個別設定(33ページ)をしてください。
- 地域番号を設定したときに、地域番号一覧表(28~31ページ)に放送局名が記載されていないチャンネルは、自動的にチャンネルスキップされます。(地域番号「000」は除く)
- お好み登録画面のお好みチャンネルボタンに登録(操作編55ページ参照)した後、再度地域番号設定を行うと、登録されていたチャンネル内容が消され、地域番号設定で受信した地上アナログ放送のチャンネル内容に変更されます。

メニュー画面について

- メニュー画面は表示後、何も操作しないと約1分後に自動的に消えます。表示されている間につぎの操作を行ってください。



- 地域番号設定をした後、「地上アナログ - 追加」(追加設定)(32ページ)を実行すると、受信できる放送局が増える場合があります。(UHF放送が受信できる地域など)

地上アナログ放送のチャンネルを設定する(つづき)

地域番号早見表

(※の付いた都市名については、次ページ下の「おしらせ」の※をご覧ください。)

| 五十音 | 都 市 名 | 地域番号 | 五十音 | 都 市 名 | 地域番号 | |
|-------|-----------|------|---------|-----------|-----------|-----|
| あ | 会 津 若 松 市 | 021 | か | 刈 谷 市 | 054 | |
| | 会 青 森 市 | 010 | | 川 口 市 | 027 | |
| | 明 石 市 | 063 | | 川 越 市 | 027 | |
| | 昭 島 市 | 030 | | 川 崎 市 | 033 | |
| | 秋 田 市 | 015 | | 河 内 長 野 市 | 061 | |
| | 阿 久 根 市 | 095 | | 川 西 市 | 064 | |
| | 上 尾 市 | 027 | | 木 更 津 市 | 029 | |
| | 朝 霞 市 | 027 | | 岸 和 田 市 | 061 | |
| | 旭 川 市 | 002 | | 北 九 州 市 | 084 | |
| | 足 利 市 | 027 | | 北 見 市 | 009 | |
| | 厚 木 市 | 033 | | 岐 阜 市 | 047 | |
| | 網 走 市 | 001 | | 京 都 市 1 | 060 | |
| | 我 孫 子 市 | 029 | | 京 都 市 2 | 098 | |
| | 尼 崎 市 | 061 | | 桐 生 市 ※ | 026 | |
| | 安 城 市 | 054 | | 釧 路 市 | 004 | |
| い | 飯 田 市 | 045 | く | 熊 谷 市 ※ | 028 | |
| | 池 田 市 | 061 | | 熊 本 市 | 090 | |
| | 生 駒 市 | 061 | | 倉 敷 市 | 070 | |
| | 石 巻 市 | 014 | | 久 留 米 市 | 085 | |
| | 和 泉 市 | 061 | | 呉 市 | 073 | |
| | 伊 勢 崎 市 | 025 | | 高 知 市 | 082 | |
| | 伊 丹 市 | 061 | | 甲 府 市 | 043 | |
| | 市 川 市 | 029 | | 神 戸 市 | 061 | |
| | 一 宮 市 | 054 | | 都 山 市 | 019 | |
| | 市 原 市 | 029 | | 小 金 井 市 | 030 | |
| | 茨 木 市 | 061 | | 越 谷 市 | 027 | |
| | 今 治 市 | 081 | | 小 平 市 | 030 | |
| | 入 間 市 | 027 | | 小 牧 市 | 054 | |
| | い わ き 市 | 020 | | 小 松 市 | 041 | |
| | 岩 国 市 | 077 | | さ | さ い た ま 市 | 027 |
| 岩 槻 市 | 027 | 堺 市 | 061 | | | |
| う | 宇 治 市 | 060 | 佐 賀 市 | | 087 | |
| | 宇 都 宮 市 ※ | 024 | 酒 田 市 | | 018 | |
| | 宇 部 市 | 076 | 相 模 原 市 | | 033 | |
| え | 浦 安 市 | 029 | 佐 倉 市 | | 029 | |
| | 海 老 名 市 | 033 | 佐 世 保 市 | | 089 | |
| お | 江 別 市 | 001 | 札 幌 市 | | 001 | |
| | 青 梅 市 | 030 | 座 間 市 | | 033 | |
| | 大 分 市 | 091 | 狭 山 市 | | 027 | |
| | 大 垣 市 | 047 | 静 岡 市 | | 049 | |
| | 大 阪 市 | 061 | 下 関 市 | | 075 | |
| | 大 館 市 | 016 | 上 越 市 | | 038 | |
| | 大 津 市 | 058 | す | | 吹 田 市 | 061 |
| | 大 牟 田 市 | 086 | | | 鈴 鹿 市 | 057 |
| | 大 岡 崎 市 | 054 | せ | 瀨 戸 市 | 054 | |
| | 岡 山 市 | 070 | | 仙 台 市 | 013 | |
| | 岡 沖 市 | 096 | そ た | 草 加 市 | 027 | |
| | 小 樽 市 | 007 | | 大 東 市 | 061 | |
| | 小 田 原 市 | 035 | | 高 岡 市 | 040 | |
| | 小 帯 市 | 005 | | 高 崎 市 | 025 | |
| | 小 山 市 | 027 | | 高 槻 市 | 061 | |
| か | 各 務 原 市 ※ | 048 | | 高 松 市 | 078 | |
| | 加 古 川 市 | 063 | | 高 宝 塚 市 | 061 | |
| | 鹿 児 島 市 | 094 | | 立 川 市 | 030 | |
| | 檀 原 市 | 065 | | 多 摩 市 ※ | 032 | |
| | 柏 市 | 029 | | 茅 ヶ 崎 市 | 034 | |
| | 春 日 井 市 | 054 | | 千 葉 市 | 029 | |
| | 春 日 部 市 | 027 | | 調 布 市 | 030 | |
| | 門 真 市 | 061 | | つ | 津 市 | 057 |
| | 金 沢 市 | 041 | | | つ く ば 市 | 029 |
| | 鎌 倉 市 | 033 | | | 土 浦 市 | 029 |

| 五十音 | 都 市 名 | 地域番号 | 五十音 | 都 市 名 | 地域番号 | |
|-----------|-----------|---------|-------|---------------|-------|---------|
| つと | 鶴 岡 市 | 018 | ひ | 弘 前 市 | 010 | |
| | 東 京 2 3 区 | 030 | | 広 島 市 | 071 | |
| | 徳 島 市 | 097 | | 福 井 市 | 042 | |
| | 徳 山 市 | 074 | | 福 岡 市 | 083 | |
| | 所 沢 市 | 027 | | 福 島 市 | 019 | |
| | 鳥 取 市 | 067 | | 福 山 市 | 072 | |
| | 苫 小 牧 市 | 006 | | 藤 枝 市 | 053 | |
| | 富 山 市 | 039 | | 藤 沢 市 | 033 | |
| | 豊 川 市 | 055 | | 富 士 市 | 051 | |
| | 豊 田 市 | 056 | | 富 士 宮 市 | 051 | |
| | 豊 中 市 | 061 | | 府 中 市 (東 京) | 030 | |
| | 豊 橋 市 | 055 | | 船 橋 市 | 029 | |
| | 富 田 林 市 | 061 | | 別 府 市 | 091 | |
| な | 長 岡 市 | 037 | へほま | 防 府 市 | 074 | |
| | 長 崎 市 | 088 | | 前 橋 市 | 025 | |
| | 長 野 市 | 044 | | 町 田 市 | 033 | |
| | 流 山 市 | 029 | | 松 江 市 | 068 | |
| | 名 古 屋 市 | 054 | | 松 阪 市 | 057 | |
| | 那 覇 市 | 096 | | 松 戸 市 | 029 | |
| | 奈 良 市 | 065 | | 松 原 市 | 061 | |
| | 習 志 野 市 | 029 | | 松 本 市 | 046 | |
| に | 新 潟 市 | 037 | み | 松 山 市 | 079 | |
| | 新 座 市 | 027 | | 三 郷 市 | 027 | |
| | 新 居 浜 市 | 080 | | 三 島 市 | 052 | |
| 西 宮 市 | 061 | 三 鷹 市 | | 030 | | |
| ぬ | 沼 津 市 | 052 | | 水 戸 市 | 022 | |
| | ね | 寝 屋 川 市 | | 061 | 都 城 市 | 092 |
| の | | 野 田 市 | | 029 | 宮 崎 市 | 092 |
| | は | 延 岡 市 | | 093 | む | 武 蔵 野 市 |
| 函 館 市 | | 003 | | 室 蘭 市 | | 008 |
| 秦 野 市 | | 036 | | も | 盛 岡 市 | 012 |
| 八 王 子 市 ※ | | 031 | 守 口 市 | | 061 | |
| 八 戸 市 | | 011 | や | 矢 板 市 ※ | 100 | |
| 羽 曳 野 市 | | 061 | | 焼 津 市 | 049 | |
| 浜 田 市 | | 069 | | 八 尾 市 | 061 | |
| 浜 松 市 | | 050 | | 八 千 代 市 | 029 | |
| 半 田 市 | | 054 | | 八 代 市 | 090 | |
| ひ | | 東 大 阪 市 | | 061 | 山 形 市 | 017 |
| | 東 久 留 米 市 | 030 | | 山 口 市 | 074 | |
| | 東 村 山 市 | 030 | | 大 和 市 | 033 | |
| | 彦 根 市 | 059 | よ | 横 須 賀 市 | 033 | |
| | 日 立 市 | 023 | | 横 浜 市 | 033 | |
| | ひ ち な か 市 | 022 | | 四 日 市 | 057 | |
| | 日 野 市 | 030 | わ | 米 子 市 | 068 | |
| | 姫 路 市 | 062 | | 和 歌 山 市 1 ※ | 066 | |
| | 枚 方 市 | 061 | | 和 歌 山 市 2 | 099 | |
| | 平 塚 市 | 034 | | | | |



- 工場出荷時は、地域番号「000」に設定されています。
- 地域番号を設定したときに、地域番号一覧表(28～31ページ)に放送局名が記載されていないチャンネルは、自動的にチャンネルスキップされます。(地域番号「000」は除く)
- 地域番号による設定は、お住まいの都市の中でも地域によって受信チャンネルが異なり、設定しても受信できない場合があります。このときは、追加設定(32ページ)もしくは個別設定(33ページ)をしてください。

※地上デジタル放送の開始にともなう一部地域番号の変更について

- 2003年12月以降、順次、地上デジタル放送が開始されています。(2004年4月現在)
- 下表の地域番号100～107は、地上デジタル放送の開始にともない受信チャンネルが変更された場合に設定してください。

| 都道府県 | 都 市 名 | 地域番号 | 都道府県 | 都 市 名 | 地域番号 |
|------|---------|------|------|-----------|------|
| 栃木 | 矢 板 市 | 100 | 東京 | 八 王 子 市 | 104 |
| | 宇 都 宮 市 | 101 | | 多 摩 市 | 105 |
| 群馬 | 桐 生 市 | 102 | 岐阜 | 各 務 原 市 | 106 |
| 埼玉 | 熊 谷 市 | 103 | 和歌山 | 和 歌 山 市 1 | 107 |

地上アナログ放送のチャンネルを設定する(つづき)

地域番号一覧表

(※の付いた都市名等については、31ページ下の「おしらせ」の※をご覧ください。)

| | | リモコン番号 | 1 | 2 | 3 | 4 | 5 | 6 | 7 | 8 | 9 | 10 | 11 | 12 | |
|---------|------|--------|-----------------|---------------|--------------|---------------|---------------|----------------|---------------|--------------|--------------|---------------|---------------|----------------|-------------|
| 都道府県 | 都市名 | 地域番号 | 受信チャンネル 放送局名 | | | | | | | | | | | | |
| 工場出荷時設定 | | 000 | 1 | 2 | 3 | 4 | 5 | 6 | 7 | 8 | 9 | 10 | 11 | 12 | |
| | | | 1 | 2 | 3 | 4 | 5 | 6 | 7 | 8 | 9 | 10 | 11 | 12 | |
| 北海道 | 札幌 | 001 | 1 北海道放送 | 2 | 3 NHK総合 | 4 テレビ北海道 | 5 札幌テレビ | 6 | 7 北海道文化放送 | 8 | 9 北海道テレビ | 10 | 11 | 12 NHK教育 | |
| | 旭川 | 002 | 1 | 2 NHK教育 | 3 テレビ北海道 | 4 北海道文化放送 | 5 北海道テレビ | 6 | 7 札幌テレビ | 8 | 9 NHK総合 | 10 | 11 北海道放送 | 12 | |
| | 函館 | 003 | 21 テレビ北海道 | 27 北海道文化放送 | 35 北海道テレビ | 4 NHK総合 | 5 | 6 北海道放送 | 7 | 8 | 9 | 10 | 11 NHK教育 | 12 札幌テレビ | |
| | 釧路 | 004 | 1 | 2 NHK教育 | 39 北海道テレビ | 41 北海道文化放送 | 5 | 6 | 7 札幌テレビ | 8 | 9 NHK総合 | 10 | 11 北海道放送 | 12 | |
| | 帯広 | 005 | 32 北海道文化放送 | 2 | 34 北海道テレビ | 4 | 5 NHK総合 | 6 北海道放送 | 7 | 8 | 9 | 10 札幌テレビ | 11 | 12 NHK教育 | |
| | 苫小牧 | 006 | 47 テレビ北海道 | 49 NHK教育 | 51 NHK総合 | 53 北海道文化放送 | 55 北海道放送 | 57 札幌テレビ | 61 北海道テレビ | 8 | 9 | 10 | 11 | 12 | |
| | 小樽 | 007 | 24 テレビ北海道 | 2 | 26 NHK教育 | 4 北海道文化放送 | 5 北海道テレビ | 6 | 7 札幌テレビ | 8 | 9 北海道放送 | 10 | 11 | 12 NHK総合 | |
| | 室蘭 | 008 | 1 | 2 NHK教育 | 29 テレビ北海道 | 37 北海道文化放送 | 39 北海道テレビ | 6 | 7 札幌テレビ | 8 | 9 NHK総合 | 10 | 11 北海道放送 | 12 | |
| | 北見 | 009 | 1 | 2 NHK教育 | 3 | 4 | 59 北海道文化放送 | 61 北海道テレビ | 7 札幌テレビ | 8 | 9 NHK総合 | 10 | 11 北海道放送 | 12 | |
| 青森 | 青森 | 010 | 1 青森放送テレビ | 2 | 3 NHK総合 | 4 | 5 NHK教育 | 6 | 7 青森テレビ | 8 | 9 青森朝日放送 | 10 | 11 | 12 | |
| | 八戸 | 011 | 1 | 2 | 33 青森テレビ | 4 | 31 青森朝日放送 | 6 | 7 NHK教育 | 8 | 9 NHK総合 | 10 | 11 青森放送テレビ | 12 | |
| 岩手 | 盛岡 | 012 | 1 | 2 | 3 | 4 NHK総合 | 5 | 6 IBCテレビ | 7 | 8 NHK教育 | 9 岩手朝日テレビ | 10 テレビ岩手 | 11 | 12 めんこいテレビ | |
| 宮城 | 仙台 | 013 | 1 東北放送 | 2 | 3 NHK総合 | 4 | 5 NHK教育 | 6 | 7 東日本放送 | 8 | 9 宮城テレビ | 10 | 11 | 12 仙台放送 | |
| | 石巻 | 014 | 59 東北放送 | 2 | 51 NHK総合 | 4 | 49 NHK教育 | 6 | 61 東日本放送 | 8 | 55 宮城テレビ | 10 | 11 | 12 仙台放送 | |
| 秋田 | 秋田 | 015 | 1 | 2 NHK教育 | 3 | 4 | 5 | 6 | 7 | 8 | 9 NHK総合 | 10 秋田朝日放送 | 11 秋田放送テレビ | 12 秋田テレビ | |
| | 大館 | 016 | 1 | 2 (NHK教育) | 3 (NHK総合) | 4 | 5 | 6 (秋田放送テレビ) | 7 | 8 NHK教育 | 9 NHK総合 | 10 秋田朝日放送 | 11 秋田放送テレビ | 12 秋田テレビ | |
| 山形 | 山形 | 017 | 1 | 2 | 3 | 4 NHK教育 | 5 | 6 テレビユー山形 | 7 さくらんぼテレビ | 8 NHK総合 | 9 | 10 山形放送 | 11 | 12 山形テレビ | |
| | 鶴岡 | 018 | 1 山形放送 | 2 | 3 NHK総合 | 4 | 5 | 6 NHK教育 | 7 | 8 山形テレビ | 9 | 10 テレビユー山形 | 11 | 12 さくらんぼテレビ | |
| 福島 | 福島 | 019 | 1 | 2 | 31 NHK教育 | 4 テレビユー福島 | 5 福島中央テレビ | 6 | 7 福島放送 | 8 | 9 NHK総合 | 10 | 11 福島テレビ | 12 | |
| | いわき | 020 | 1 | 62 テレビユー福島 | 3 | 4 NHK総合 | 5 | 58 福島中央テレビ | 7 | 8 福島テレビ | 9 | 10 NHK教育 | 11 | 12 福島放送 | |
| | 会津若松 | 021 | 1 NHK総合 | 2 | 3 NHK教育 | 4 | 5 | 6 福島テレビ | 7 | 8 テレビユー福島 | 9 | 10 福島中央テレビ | 11 | 12 福島放送 | |
| 茨城 | 水戸 | 022 | 44 NHK総合 | 2 | 46 NHK教育 | 42 日本テレビ | 5 | 40 TBSテレビ | 7 | 8 フジテレビ | 9 | 10 テレビ朝日 | 11 | 12 テレビ東京 | |
| | 日立 | 023 | 52 NHK総合 | 2 | 50 NHK教育 | 54 日本テレビ | 5 | 56 TBSテレビ | 7 | 8 フジテレビ | 9 | 10 テレビ朝日 | 11 | 12 テレビ東京 | |
| 栃木※ | 宇都宮※ | 024 | 29 NHK総合 | 2 | 27 NHK教育 | 25 日本テレビ | 5 | 23 TBSテレビ | 7 | 8 フジテレビ | 9 とちぎテレビ | 10 テレビ朝日 | 11 | 12 テレビ東京 | |
| 群馬 | 前橋 | 025 | 52 NHK総合 | 2 | 50 NHK教育 | 54 日本テレビ | 5 | 40 放送大学 | 7 TBSテレビ | 8 フジテレビ | 9 | 10 テレビ朝日 | 11 群馬テレビ | 12 テレビ東京 | |
| | 桐生※ | 026 | 43 NHK総合 | 2 | 45 NHK教育 | 39 日本テレビ | 5 | 40 放送大学 | 7 TBSテレビ | 8 フジテレビ | 9 | 10 テレビ朝日 | 11 群馬テレビ | 12 テレビ東京 | |
| 埼玉 | さいたま | 027 | 1 NHK総合 | 2 | 3 NHK教育 | 4 日本テレビ | 5 | 16 放送大学 | 6 TBSテレビ | 7 | 8 フジテレビ | 9 テレビ埼玉 | 10 テレビ朝日 | 11 | 12 テレビ東京 |
| | 熊谷※ | 028 | 33 NHK総合 | 2 | 35 NHK教育 | 25 日本テレビ | 5 | 23 TBSテレビ | 16 放送大学 | 7 フジテレビ | 8 テレビ埼玉 | 9 テレビ朝日 | 10 | 11 | 12 テレビ東京 |
| 千葉 | 千葉 | 029 | 1 NHK総合 | 2 | 3 NHK教育 | 4 日本テレビ | 5 | 16 放送大学 | 6 TBSテレビ | 7 | 8 フジテレビ | 9 テレビ神奈川 | 10 テレビ朝日 | 11 千葉テレビ | 12 テレビ東京 |

| | | リモコン番号 | 1 | 2 | 3 | 4 | 5 | 6 | 7 | 8 | 9 | 10 | 11 | 12 |
|------|------|--------|-----------------|---------------|---------------|-------------|-----------------|---------------|-------------|----------------|--------------|---------------|---------------|---------------|
| 都道府県 | 都市名 | 地域番号 | 受信チャンネル 放送局名 | | | | | | | | | | | |
| | | | 東京 | 23区 | 030 | 1 NHK総合 | 2 NHK総合 | 3 NHK教育 | 4 日本テレビ | 5 東京メトロポリタン | 6 TBSテレビ | 7 テレビ埼玉 | 8 フジテレビ | 9 テレビ神奈川 |
| | 八王子※ | 031 | 51 NHK総合 | 2 NHK総合 | 49 NHK教育 | 53 日本テレビ | 47 東京メトロポリタン | 55 TBSテレビ | 7 フジテレビ | 57 フジテレビ | 9 テレビ朝日 | 59 テレビ朝日 | 11 テレビ東京 | 61 テレビ東京 |
| | 多摩※ | 032 | 30 NHK総合 | 2 NHK総合 | 32 NHK教育 | 26 日本テレビ | 28 東京メトロポリタン | 24 TBSテレビ | 7 フジテレビ | 22 フジテレビ | 9 テレビ朝日 | 20 テレビ朝日 | 11 テレビ東京 | 18 テレビ東京 |
| 神奈川 | 横浜 | 033 | 1 NHK総合 | 2 NHK総合 | 3 NHK教育 | 4 日本テレビ | 16 放送大学 | 6 TBSテレビ | 7 フジテレビ | 8 フジテレビ | 42 テレビ神奈川 | 10 テレビ朝日 | 11 テレビ東京 | 12 テレビ東京 |
| | 茅ヶ崎 | 034 | 33 NHK総合 | 2 NHK総合 | 29 NHK教育 | 35 日本テレビ | 5 TBSテレビ | 37 TBSテレビ | 7 フジテレビ | 39 フジテレビ | 31 テレビ神奈川 | 41 テレビ朝日 | 11 テレビ東京 | 43 テレビ東京 |
| | 小田原 | 035 | 52 NHK総合 | 2 NHK総合 | 50 NHK教育 | 54 日本テレビ | 5 TBSテレビ | 56 TBSテレビ | 7 フジテレビ | 58 フジテレビ | 46 テレビ神奈川 | 60 テレビ朝日 | 11 テレビ東京 | 62 テレビ東京 |
| | 秦野 | 036 | 47 NHK総合 | 2 NHK総合 | 49 NHK教育 | 51 日本テレビ | 5 TBSテレビ | 53 TBSテレビ | 7 フジテレビ | 55 フジテレビ | 61 テレビ神奈川 | 57 テレビ朝日 | 11 テレビ東京 | 59 テレビ東京 |
| 新潟 | 新潟 | 037 | 21 新潟テレビ21 | 2 NHK総合 | 29 テレビ新潟 | 4 NHK総合 | 5 新潟放送 | 6 NHK総合 | 7 NHK総合 | 8 NHK総合 | 9 新潟総合テレビ | 35 新潟放送 | 11 NHK教育 | 12 NHK教育 |
| | 上越 | 038 | 1 NHK教育 | 2 NHK総合 | 3 NHK総合 | 4 NHK総合 | 5 新潟テレビ21 | 37 新潟テレビ21 | 7 テレビ新潟 | 27 テレビ新潟 | 9 新潟放送 | 10 新潟放送 | 11 新潟総合テレビ | 33 新潟総合テレビ |
| 富山 | 富山 | 039 | 1 北日本テレビ | 2 NHK総合 | 3 NHK総合 | 4 NHK総合 | 5 NHK総合 | 6 NHK総合 | 7 NHK総合 | 8 NHK総合 | 9 NHK総合 | 10 NHK教育 | 32 チューリップ | 34 富山テレビ |
| | 高岡 | 040 | 50 北日本テレビ | 2 NHK総合 | 48 NHK総合 | 4 NHK総合 | 5 NHK総合 | 6 NHK総合 | 7 NHK総合 | 8 NHK総合 | 9 NHK教育 | 46 NHK教育 | 42 チューリップ | 44 富山テレビ |
| 石川 | 金沢 | 041 | 1 NHK総合 | 2 NHK総合 | 3 NHK総合 | 4 NHK総合 | 5 NHK総合 | 6 MROテレビ | 7 北陸朝日放送 | 8 NHK教育 | 9 NHK総合 | 33 テレビ金沢 | 11 石川テレビ | 37 石川テレビ |
| 福井 | 福井 | 042 | 39 福井テレビ | 2 NHK総合 | 3 NHK教育 | 4 NHK総合 | 5 NHK総合 | 6 MROテレビ | 7 NHK総合 | 8 NHK総合 | 9 NHK総合 | 10 NHK総合 | 11 FBCテレビ | 12 FBCテレビ |
| 山梨 | 甲府 | 043 | 1 NHK総合 | 2 NHK総合 | 3 NHK教育 | 4 NHK総合 | 5 山梨放送 | 6 NHK総合 | 37 テレビ山梨 | 8 テレビ山梨 | 9 NHK総合 | 10 NHK総合 | 11 NHK総合 | 12 NHK総合 |
| 長野 | 長野 | 044 | 1 NHK総合 | 44 NHK総合 | 50 長野朝日放送 | 4 NHK総合 | 40 テレビ信州 | 6 NHK総合 | 42 長野放送 | 8 NHK教育 | 46 NHK教育 | 10 NHK総合 | 48 信越放送 | 12 信越放送 |
| | 飯田 | 045 | 44 長野朝日放送 | 2 NHK総合 | 3 NHK教育 | 4 NHK総合 | 5 NHK総合 | 6 信越放送 | 7 NHK総合 | 42 テレビ信州 | 9 NHK総合 | 40 長野放送 | 11 NHK総合 | 12 NHK総合 |
| | 松本 | 046 | 1 NHK総合 | 44 NHK総合 | 50 長野朝日放送 | 4 NHK総合 | 48 テレビ信州 | 6 NHK総合 | 42 長野放送 | 8 NHK総合 | 46 NHK教育 | 10 NHK総合 | 40 信越放送 | 12 信越放送 |
| 岐阜 | 岐阜 | 047 | 1 東海テレビ | 2 NHK総合 | 3 NHK総合 | 4 NHK総合 | 5 CBCテレビ | 6 NHK総合 | 35 中京テレビ | 8 NHK教育 | 9 NHK総合 | 10 NHK総合 | 11 名古屋テレビ | 37 岐阜放送 |
| | 各務原※ | 048 | 1 東海テレビ | 2 NHK総合 | 3 NHK総合 | 4 NHK総合 | 5 CBCテレビ | 6 NHK総合 | 35 中京テレビ | 8 NHK教育 | 9 NHK総合 | 10 NHK総合 | 11 名古屋テレビ | 28 岐阜放送 |
| 静岡 | 静岡 | 049 | 1 NHK総合 | 2 NHK教育 | 31 静岡第1テレビ | 4 NHK総合 | 33 静岡朝日テレビ | 6 NHK総合 | 35 テレビ静岡 | 8 NHK総合 | 9 NHK総合 | 10 NHK総合 | 11 静岡放送 | 12 静岡放送 |
| | 浜松 | 050 | 1 静岡第1テレビ | 30 静岡第1テレビ | 3 NHK総合 | 4 NHK総合 | 5 静岡放送 | 6 NHK総合 | 7 NHK総合 | 8 NHK教育 | 9 NHK総合 | 28 静岡朝日テレビ | 11 テレビ静岡 | 34 テレビ静岡 |
| | 富士 | 051 | 1 NHK総合 | 54 NHK教育 | 27 静岡第1テレビ | 4 NHK総合 | 29 静岡朝日テレビ | 6 NHK総合 | 39 テレビ静岡 | 8 NHK総合 | 52 NHK総合 | 10 NHK総合 | 41 静岡放送 | 12 静岡放送 |
| | 沼津 | 052 | 1 NHK総合 | 51 NHK教育 | 61 静岡第1テレビ | 4 NHK総合 | 57 静岡朝日テレビ | 6 NHK総合 | 59 テレビ静岡 | 8 NHK総合 | 53 NHK総合 | 10 NHK総合 | 55 静岡放送 | 12 静岡放送 |
| | 藤枝 | 053 | 1 NHK総合 | 44 NHK教育 | 24 静岡第1テレビ | 4 NHK総合 | 26 静岡朝日テレビ | 6 NHK総合 | 38 テレビ静岡 | 8 NHK総合 | 42 NHK総合 | 10 NHK総合 | 40 静岡放送 | 12 静岡放送 |
| 愛知 | 名古屋 | 054 | 1 東海テレビ | 2 NHK総合 | 3 NHK総合 | 4 NHK総合 | 5 CBCテレビ | 6 NHK総合 | 35 中京テレビ | 8 NHK教育 | 9 NHK総合 | 10 名古屋テレビ | 11 名古屋テレビ | 25 テレビ愛知 |
| | 豊橋 | 055 | 56 東海テレビ | 2 NHK総合 | 54 NHK総合 | 4 NHK総合 | 62 CBCテレビ | 6 NHK総合 | 58 中京テレビ | 8 NHK教育 | 50 NHK教育 | 10 名古屋テレビ | 60 名古屋テレビ | 52 テレビ愛知 |
| | 豊田 | 056 | 57 東海テレビ | 2 NHK総合 | 53 NHK総合 | 4 NHK総合 | 55 CBCテレビ | 6 NHK総合 | 59 中京テレビ | 8 NHK教育 | 51 NHK教育 | 10 名古屋テレビ | 61 名古屋テレビ | 49 テレビ愛知 |
| 三重 | 津 | 057 | 1 東海テレビ | 2 NHK総合 | 3 NHK総合 | 4 NHK総合 | 5 CBCテレビ | 6 NHK総合 | 35 中京テレビ | 8 NHK教育 | 9 NHK総合 | 33 三重テレビ | 11 名古屋テレビ | 25 テレビ愛知 |
| 滋賀 | 大津 | 058 | 1 NHK総合 | 28 NHK総合 | 3 NHK総合 | 36 毎日テレビ | 5 毎日テレビ | 38 ABCテレビ | 7 関西テレビ | 40 関西テレビ | 9 NHK総合 | 42 読売テレビ | 30 びわ湖放送 | 46 NHK教育 |
| | 彦根 | 059 | 1 NHK総合 | 52 NHK総合 | 3 NHK総合 | 54 毎日テレビ | 56 びわ湖放送 | 58 ABCテレビ | 7 関西テレビ | 60 関西テレビ | 9 NHK総合 | 62 読売テレビ | 11 NHK総合 | 50 NHK教育 |

地上アナログ放送のチャンネルを設定する(つづき)

地域番号一覧表(つづき) (※の付いた都市名等については、31ページ下の「おしらせ」の※をご覧ください。)

| リモコン番号 | | 1 | 2 | 3 | 4 | 5 | 6 | 7 | 8 | 9 | 10 | 11 | 12 | |
|--------|-------|------|-----------------|---------|-------|-------|-------|---------|--------|---------|---------|--------|--------|-----------|
| 都道府県 | 都市名 | 地域番号 | 受信チャンネル 放送局名 | | | | | | | | | | | |
| 京都 | 京都1 | 060 | 1 | 2 | 36 | 4 | 19 | 6 | 34 | 8 | 26 | 10 | 11 | 12 |
| | 京都2 | 098 | 32 | 2 | 34 | 4 | 21 | 6 | 7 | 8 | 9 | 10 | 11 | 12 |
| 大阪 | 大阪 | 061 | 1 | 2 | 36 | 4 | 19 | 6 | 34 | 8 | 9 | 10 | 30 | 12 |
| | | | | NHK総合 | サンテレビ | 毎日テレビ | テレビ大阪 | ABCテレビ | 京都テレビ | 関西テレビ | | 読売テレビ | テレビ和歌山 | NHK教育 |
| 兵庫 | 神戸 | 061 | 1 | 2 | 36 | 4 | 19 | 6 | 34 | 8 | 9 | 10 | 30 | 12 |
| | 姫路 | 062 | 1 | 50 | 56 | 54 | 5 | 58 | 7 | 60 | 9 | 62 | 11 | 52 |
| | 明石 | 063 | 1 | 51 | 55 | 53 | 19 | 57 | 7 | 59 | 9 | 61 | 30 | 49 |
| | 川西 | 064 | 1 | 29 | 33 | 35 | 5 | 37 | 7 | 39 | 9 | 41 | 11 | 31 |
| 奈良 | 奈良 | 065 | 1 | 2 | 36 | 4 | 19 | 6 | 62 | 8 | 55 | 10 | 11 | 12 |
| | | | | NHK総合 | サンテレビ | 毎日テレビ | テレビ大阪 | ABCテレビ | 奈良テレビ | 関西テレビ | (奈良テレビ) | 読売テレビ | | NHK教育 |
| 和歌山 | 和歌山1※ | 066 | 1 | 32 | 3 | 42 | 5 | 44 | 7 | 46 | 9 | 48 | 30 | 26 |
| | 和歌山2 | 099 | 1 | 50 | 3 | 54 | 5 | 58 | 7 | 60 | 9 | 62 | 56 | 52 |
| 鳥取 | 鳥取 | 067 | 1 | 2 | 3 | 4 | 5 | 6 | 7 | 24 | 9 | 22 | 11 | 12 |
| | | | | 日本海テレビ | NHK総合 | NHK教育 | | | | 山陰中央テレビ | | BSSテレビ | | |
| 島根 | 松江 | 068 | 30 | 2 | 34 | 4 | 5 | 6 | 7 | 8 | 9 | 10 | 11 | 12 |
| | 浜田 | 069 | 1 | 2 | 54 | 4 | 5 | 6 | 7 | 58 | 9 | 10 | 11 | 12 |
| 岡山 | 岡山 | 070 | 23 | 2 | 3 | 4 | 5 | 25 | 35 | 8 | 9 | 10 | 11 | 12 |
| | | | | テレビせとうち | NHK教育 | | NHK総合 | 瀬戸内海テレビ | OHKテレビ | | 西日本放送 | | 山陽放送 | |
| 広島 | 広島 | 071 | 31 | 2 | 3 | 4 | 5 | 6 | 7 | 8 | 9 | 35 | 11 | 12 |
| | 福山 | 072 | 1 | 2 | 24 | 4 | 26 | 6 | 7 | 8 | 9 | 10 | 11 | 12 |
| | 呉 | 073 | 1 | 2 | 24 | 4 | 5 | 6 | 26 | 8 | 9 | 10 | 11 | 12 |
| 山口 | 山口 | 074 | 1 | 2 | 3 | 4 | 52 | 6 | 38 | 8 | 9 | 10 | 11 | 12 |
| | 下関 | 075 | 41 | 2 | 23 | 4 | 21 | 6 | 33 | 8 | 39 | 10 | 35 | 12 |
| | 宇部 | 076 | 14 | 2 | 3 | 4 | 31 | 6 | 20 | 8 | 16 | 10 | 18 | 12 |
| | 岩国 | 077 | 1 | 2 | 3 | 4 | 22 | 6 | 28 | 8 | 9 | 10 | 11 | 12 |
| 徳島 | 徳島 | 097 | 1 | 2 | 3 | 4 | 5 | 6 | 7 | 8 | 9 | 10 | 11 | 12 |
| | | | | 四国テレビ | NHK総合 | 毎日テレビ | | ABCテレビ | | 関西テレビ | | 読売テレビ | | NHK教育 |
| 愛媛 | 松山 | 079 | 1 | 2 | 3 | 29 | 25 | 6 | 7 | 37 | 9 | 10 | 11 | 35 |
| | 新居浜 | 080 | 1 | 2 | 3 | 4 | 14 | 6 | 7 | 36 | 9 | 10 | 27 | 12 |
| | 今治 | 081 | 1 | 30 | 3 | 27 | 14 | 32 | 7 | 36 | 9 | 34 | 11 | 38 |
| 高知 | 高知 | 082 | 1 | 2 | 3 | 4 | 5 | 6 | 7 | 8 | 9 | 38 | 11 | 40 |
| | | | | | NHK総合 | | NHK教育 | | | 高知放送 | | テレビ高知 | | 高知さんさんテレビ |
| 福岡 | 福岡 | 083 | 1 | 2 | 3 | 4 | 5 | 6 | 7 | 8 | 9 | 10 | 19 | 37 |
| | 北九州 | 084 | 1 | 2 | 23 | 35 | 5 | 6 | 7 | 8 | 9 | 10 | 11 | 12 |
| | 久留米 | 085 | 57 | 2 | 46 | 48 | 5 | 54 | 7 | 8 | 60 | 10 | 14 | 52 |

| | | リモコン番号 | 1 | 2 | 3 | 4 | 5 | 6 | 7 | 8 | 9 | 10 | 11 | 12 |
|------|----------|---------|-----------------|--------|---------|---------|---------|--------|--------|---------|---------|----------|-------|----|
| 都道府県 | 都市名 地域番号 | | 受信チャンネル 放送局名 | | | | | | | | | | | |
| 福岡 | 大牟田 086 | 58 | 19 | 53 | 61 | 5 | 50 | 7 | 8 | 55 | 10 | 43 | 12 | |
| | | 九州朝日放送 | TVQ九州放送 | NHK総合 | RKB毎日放送 | | NHK教育 | | | テレビ西日本 | | 福岡放送 | | |
| 佐賀 | 佐賀 087 | 19 | 36 | 40 | 38 | 48 | 52 | 57 | 60 | 9 | 10 | 11 | 12 | |
| | | TVQ九州放送 | サガテレビ | NHK教育 | NHK総合 | RKB毎日放送 | 福岡放送 | 九州朝日放送 | テレビ西日本 | (NHK総合) | | 熊本放送 | | |
| 長崎 | 長崎 088 | 1 | 2 | 3 | 4 | 5 | 6 | 37 | 8 | 27 | 10 | 25 | 12 | |
| | | NHK教育 | | NHK総合 | | 長崎放送 | | テレビ長崎 | | 長崎文化放送 | | 長崎国際テレビ | | |
| | 佐世保 089 | 1 | 2 | 3 | 17 | 5 | 31 | 7 | 8 | 9 | 10 | 11 | 35 | |
| | | | NHK教育 | | 長崎国際テレビ | | 長崎文化放送 | | NHK総合 | | 長崎放送 | | テレビ長崎 | |
| 熊本 | 熊本 090 | 1 | 2 | 16 | 4 | 22 | 6 | 34 | 8 | 9 | 10 | 11 | 12 | |
| | | | NHK教育 | 熊本朝日放送 | | 熊本県民テレビ | | テレビ熊本 | | NHK総合 | | 熊本放送 | | |
| 大分 | 大分 091 | 1 | 2 | 3 | 34 | 5 | 6 | 36 | 32 | 24 | 10 | 11 | 12 | |
| | | (NHK教育) | | NHK総合 | あいテレビ | 大分放送 | (NHK総合) | テレビ大分 | テレビ愛媛 | 大分朝日放送 | 南海テレビ | | NHK教育 | |
| 宮崎 | 宮崎 092 | 1 | 2 | 3 | 4 | 5 | 35 | 7 | 8 | 9 | 10 | 11 | 12 | |
| | | | | | | | テレビ宮崎 | | NHK総合 | | 宮崎放送 | | NHK教育 | |
| | 延岡 093 | 1 | 2 | 3 | 4 | 5 | 6 | 7 | 39 | 9 | 10 | 11 | 12 | |
| | | | NHK教育 | | NHK総合 | | 宮崎放送 | | テレビ宮崎 | | | | | |
| 鹿児島 | 鹿児島 094 | 1 | 2 | 3 | 4 | 5 | 6 | 32 | 8 | 38 | 10 | 30 | 12 | |
| | | 南日本放送 | | NHK総合 | | NHK教育 | | 鹿児島放送 | | 鹿児島テレビ | | 鹿児島読売テレビ | | |
| | 阿久根 095 | 1 | 30 | 3 | 23 | 5 | 35 | 7 | 8 | 9 | 10 | 11 | 12 | |
| | | | 鹿児島読売テレビ | | 鹿児島放送 | | 鹿児島テレビ | | NHK総合 | | 南日本放送 | | NHK教育 | |
| 沖縄 | 那覇 096 | 1 | 2 | 3 | 4 | 5 | 6 | 7 | 8 | 28 | 10 | 11 | 12 | |
| | | | NHK総合 | | | | | | 沖縄テレビ | 琉球朝日放送 | 琉球放送テレビ | | NHK教育 | |



● 地域番号別に設定されたリモコン番号と受信チャンネル・放送局名は、当社の調査によるものです。
(2003年12月現在)

※地上デジタル放送の開始にともなう一部地域番号の変更について

- 2003年12月以降、順次、地上デジタル放送が開始されています。(2004年4月現在)
- 下表の地域番号100～107は、地上デジタル放送の開始にともない受信チャンネルが変更された場合に設定してください。受信チャンネル(アナログ周波数)は、中継局によって異なる場合があります。

| | | リモコン番号 | 1 | 2 | 3 | 4 | 5 | 6 | 7 | 8 | 9 | 10 | 11 | 12 |
|------|----------|--------|-----------------|-------|-------|-----------|--------|-------|-------|--------|-------|--------|-------|----|
| 都道府県 | 都市名 地域番号 | | 受信チャンネル 放送局名 | | | | | | | | | | | |
| 栃木 | 矢板 100 | 40 | 2 | 30 | 36 | 33 | 42 | 7 | 45 | 9 | 59 | 11 | 61 | |
| | | NHK総合 | | NHK教育 | 日本テレビ | とちぎテレビ | TBSテレビ | | フジテレビ | | テレビ朝日 | | テレビ東京 | |
| | 宇都宮 101 | 51 | 2 | 49 | 53 | 5 | 55 | 7 | 57 | 31 | 41 | 11 | 44 | |
| | | NHK総合 | | NHK教育 | 日本テレビ | | TBSテレビ | | フジテレビ | とちぎテレビ | テレビ朝日 | | テレビ東京 | |
| 群馬 | 桐生 102 | 51 | 2 | 57 | 53 | 40 | 55 | 7 | 35 | 9 | 59 | 41 | 61 | |
| | | NHK総合 | | NHK教育 | 日本テレビ | 放送大学 | TBSテレビ | | フジテレビ | | テレビ朝日 | 群馬テレビ | テレビ東京 | |
| 埼玉 | 熊谷 103 | 51 | 2 | 35 | 53 | 5 | 55 | 16 | 57 | 30 | 59 | 11 | 61 | |
| | | NHK総合 | | NHK教育 | 日本テレビ | | TBSテレビ | 放送大学 | フジテレビ | テレビ埼玉 | テレビ朝日 | | テレビ東京 | |
| 東京 | 八王子 104 | 33 | 2 | 29 | 35 | 40 | 37 | 7 | 31 | 9 | 45 | 11 | 62 | |
| | | NHK総合 | | NHK教育 | 日本テレビ | 東京メトロポリタン | TBSテレビ | | フジテレビ | | テレビ朝日 | | テレビ東京 | |
| | 多摩 105 | 49 | 2 | 47 | 51 | 61 | 53 | 7 | 55 | 9 | 57 | 11 | 59 | |
| | | NHK総合 | | NHK教育 | 日本テレビ | 東京メトロポリタン | TBSテレビ | | フジテレビ | | テレビ朝日 | | テレビ東京 | |
| 岐阜 | 各務原 106 | 1 | 2 | 3 | 4 | 5 | 6 | 35 | 8 | 9 | 10 | 11 | 41 | |
| | | 東海テレビ | | NHK総合 | | CBCテレビ | | 中京テレビ | | NHK教育 | | 名古屋テレビ | 岐阜放送 | |
| 和歌山 | 和歌山1 107 | 1 | 32 | 3 | 42 | 5 | 44 | 7 | 46 | 9 | 48 | 30 | 25 | |
| | | | NHK総合 | | 毎日テレビ | | ABCテレビ | | 関西テレビ | | 読売テレビ | テレビ和歌山 | NHK教育 | |

■ 受信チャンネル番号と放送局名は変更になることがあります。

地上アナログ放送のチャンネルを設定する(つづき)

■ 現在登録されているチャンネルを消さずに残したまま、空きチャンネルに追加登録できる放送局がないか探します。地域番号設定の後で空きチャンネルに追加登録したいときなどは、追加設定で行います。

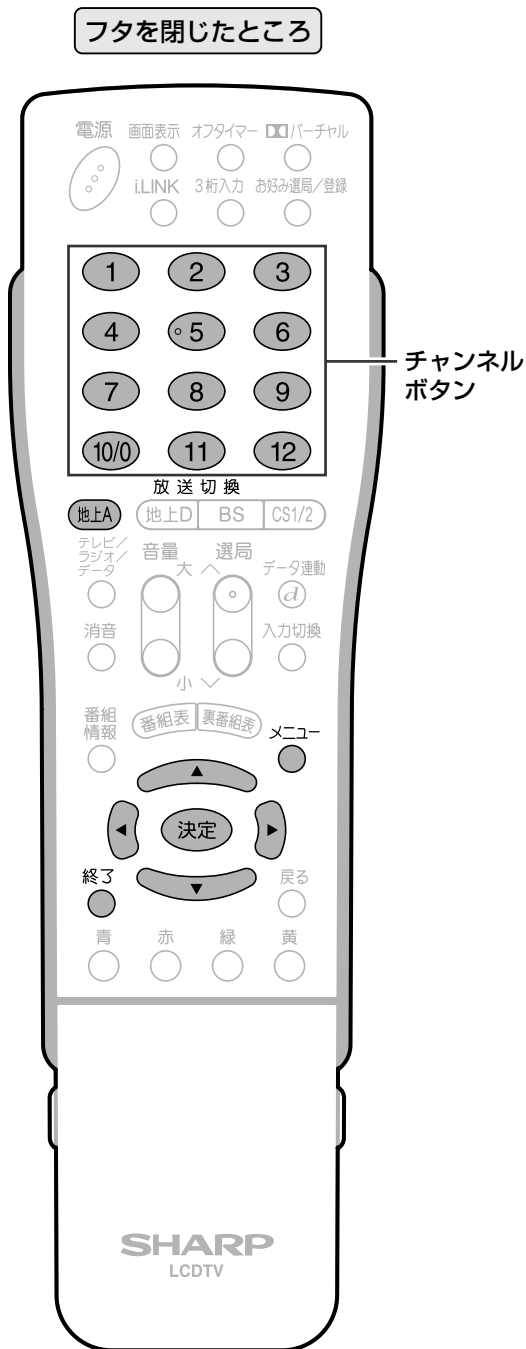

追加設定

1 **地上A** を押し、地上アナログ放送を選ぶ

2 ① **メニュー** を押し、メニュー画面を表示する

② **左右** で「本体設定」を選ぶ

③ **上下** で「チャンネル設定」を選び、**決定** を押す

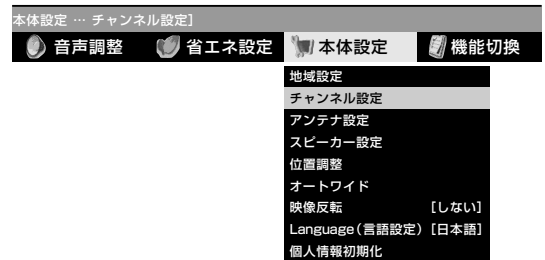

3 **上下** で「地上アナログ」を選び、**決定** を押す

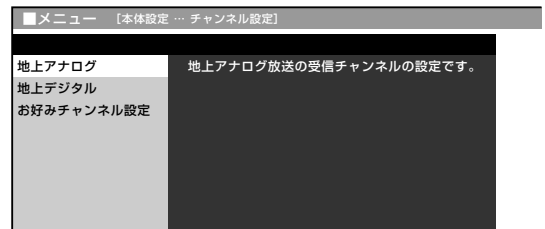

4 ① **上下** で「地上アナログ追加」を選び、**決定** を押す

② **左右** で「する」を選び、**決定** を押す

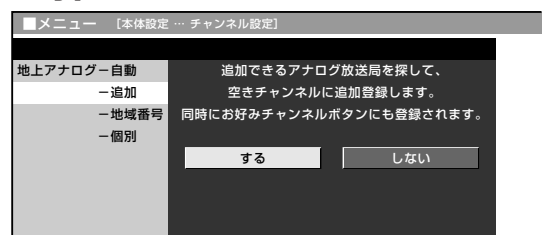

メニュー画面について

- メニュー画面は表示後、何も操作しないと約1分後に自動的に消えます。表示されている間につぎの操作を行ってください。

次ページへ

5

- 自動チャンネル設定が始まり、画面左上に「サーチ中」が表示されます。

(画面例)



- 見つかった放送チャンネルが右側に表示されていきます。
- 放送チャンネルが1つも見つからなかった場合は、サーチ開始前に設定されていたチャンネルが表示されます。

6

◀▶で「登録する」を選び、決定を押す

(画面例)

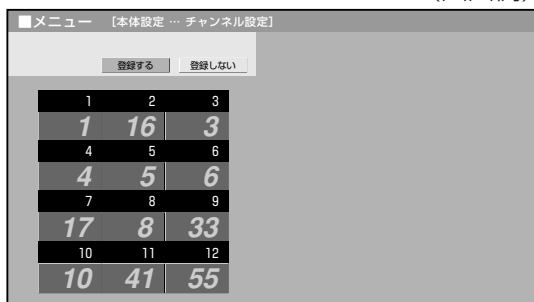

- 「登録中」と表示され、しばらくすると手順4の状態に戻ります。これで、探し出されたチャンネルが記憶されました。

※登録中に電源を切らないでください。

7

メニュー または 終了 を押し、通常画面に戻す

おしらせ

- お好み登録画面のお好みチャンネルボタンに登録(操作編55ページ参照)した後、再度「地上アナログ追加」(追加設定)を行うと、登録されていたチャンネル内容が消され、追加設定で受信した地上アナログ放送のチャンネル内容に変更されます。

個別設定

- 地域番号一覧表に当てはまらない地域や、地域番号によるチャンネル設定後に他の放送チャンネルを追加したいときは、1局ずつチャンネルを設定してください。(受信できる放送局を自動で探し追加登録する場合は、追加設定[32ページ]をお試しください。)
- ふだん使用されている受信エリアで、新聞の番組表などにチャンネルの順番を合わせておくと便利です。

[例] 地上アナログ放送受信時にチャンネルボタン⑤(リモコン番号「5」)を押すとUHF放送「42」チャンネルが選局できるように設定する

- 1 地上A を押し、地上アナログ放送を選ぶ
- 2 チャンネルボタン⑤を押す

- 1 メニュー を押し、メニュー画面を表示する
- 2 ▶▶で「本体設定」を選ぶ
- 3 ▲▼で「チャンネル設定」を選び、決定を押す

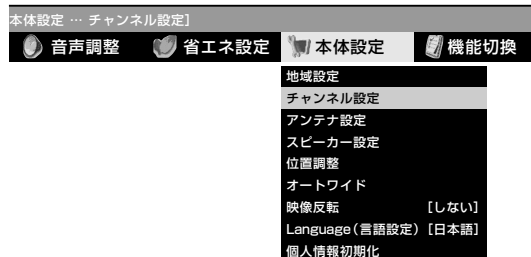

- 1 ▲▼で「地上アナログ」を選び、決定を押す
- 2 ▲▼で「地上アナログ個別」を選び、決定を押す

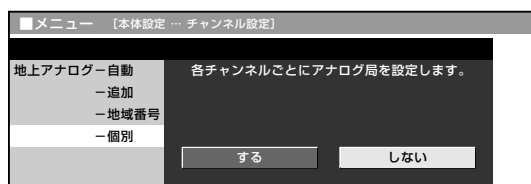

次ページへ

地上アナログ放送のチャンネルを設定する(つづき)

4

◀▶で「する」を選び、決定を押す

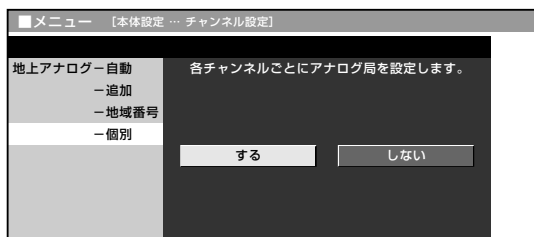

5

▲▼で「受信チャンネル」を選ぶ



6

◀▶で「42」を選ぶ

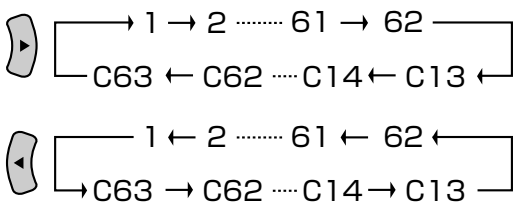

●これでチャンネルボタン⑤に42チャンネルが設定されました。

7

メニュー または 終了 を押し、通常画面に戻す



●個別設定で行った内容は、お好み登録画面のお好みチャンネルボタンには反映されません。

メニュー画面について

●メニュー画面は表示後、何も操作しないと約1分後に自動的に消えます。表示されている間に下記の操作を行ってください。

CATV(ケーブルテレビ)放送について

- CATVの受信は、サービスの行われている地域のみ可能です。
- CATVを受信するときは、使用する機器ごとにCATV会社との受信契約が必要です。さらに、スクランブルのかかった有料放送の視聴・録画にはホームターミナル(アダプター)が必要になります。詳しくはCATV会社にご相談ください。
- CATVチャンネルを選局(∧順/V逆)ボタンで選局できるようにするには、個別設定のチャンネルスキップを「しない」にしてください。
- 本機のCATVチャンネルは、C13~C63チャンネルの範囲で選局できます。
- 「受信チャンネル」のところ(手順6)で右カーソルボタンまたは左カーソルボタンを押し続けると、放送を探して受信します。

チャンネルスキップを設定する

■あらかじめチャンネルスキップを設定しておく、選局(∧順/V逆)ボタンで選局するときに、空きチャンネル(放送のないチャンネル)や受信状態の悪いチャンネルを飛びこして(スキップして)選局することができます。

■CATVチャンネル(C13~C63)は、工場出荷時にチャンネルスキップ「する」の状態になっています。チャンネルスキップ「しない」(解除)にすると、本体とリモコンの選局(∧順/V逆)ボタンで選局ができるようになります。

[例] 地上アナログ放送のチャンネル「11」をスキップ設定する

1

① 地上A を押し、地上アナログ放送を選ぶ

② チャンネルボタン⑪を押す

2

メニュー を押し、メニュー画面を表示する



3

- ① ◀▶ で「本体設定」を選ぶ
- ② ▲ ▼ で「チャンネル設定」を選び、決定を押す

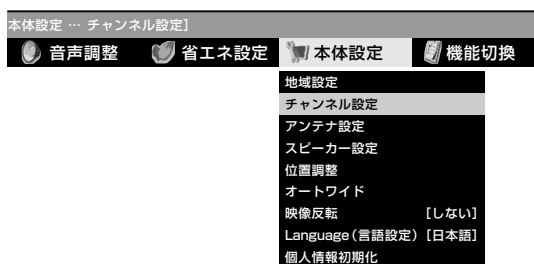

4

- ① ▲ ▼ で「地上アナログ」を選び、決定を押す

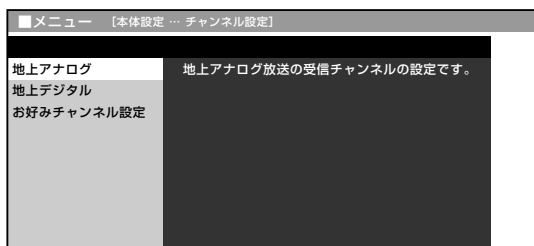

5

- ① ▲ ▼ で「地上アナログ個別」を選び、決定を押す
- ② ▶▶ で「する」を選び、決定を押す

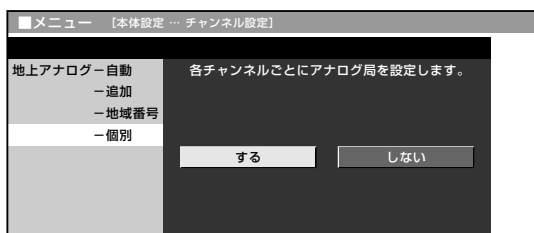

6

- ① ▲ ▼ で「スキップ」を選ぶ



7

- ① ▶▶ で「する」を選ぶ



- チャンネルスキップを解除するときは、「しない」を選びます。

8

- ① 終了を押す、または 終了を押す、通常画面に戻す

- これで、選局(∧順/V逆)ボタンで選局操作を行ったとき、11チャンネルをスキップします。



メニュー画面について

- メニュー画面は表示後、何も操作しないと約1分後に自動的に消えます。表示されている間につぎの操作を行ってください。

CATVチャンネルのスキップ解除

- ①手順1~5を行った後、上下カーソルボタンで「リモコン番号」を選びます。
- ②左右カーソルボタンでカーソルを移動させ、チャンネルを受信します。
- ③上下カーソルボタンで「スキップ」を選びます。
- ④左右カーソルボタンで「しない」を選びます。

画面のチャンネル表示を変える

- 実際の使用状況に合わせて、画面に表示されるチャンネル番号を変えることができます。

【例】地上アナログ放送受信時にチャンネルボタン⑥を押したときのチャンネル表示「6」を「48」に変える

- ① 地上Aを押す、地上アナログ放送を選ぶ
- ② チャンネルボタン⑥を押す

次ページへ

次ページへつづく

地上アナログ放送のチャンネルを設定する(つづき)

2

- ① を押し、メニュー画面を表示する
- ② で「本体設定」を選ぶ
- ③ で「チャンネル設定」を選び、 を押す

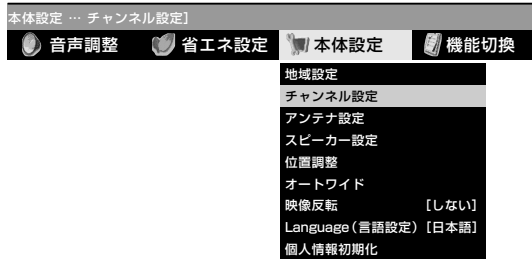

3

- ③ で「地上アナログ」を選び、 を押す

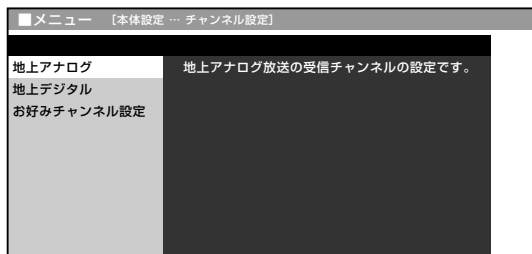

4

- ① で「地上アナログ個別」を選び、 を押す
- ② で「する」を選び、 を押す

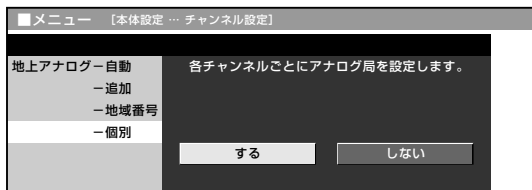

5

- ③ で「チャンネル表示」を選ぶ



6

- ④ で、表示したいチャンネル番号「48」を選ぶ

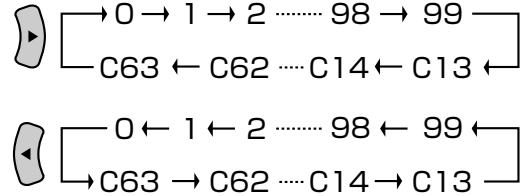

7

- ⑤ または を押し、通常画面に戻す

●これで、チャンネルボタン「6」を選局すると、チャンネルサイン(画面表示)に「48」と表示されます。

受信状態を微調整する

■受信状態によっては、調整を少しずらしたほうが見やすくなる場合があります。

[例] チャンネルボタン⑥の地上アナログ放送の受信状態を微調整する

1

- ① を押し、地上アナログ放送を選ぶ

- ② チャンネルボタン⑥を押す

2

- ① を押し、メニュー画面を表示する

- ② で「本体設定」を選ぶ

- ③ で「チャンネル設定」を選び、 を押す

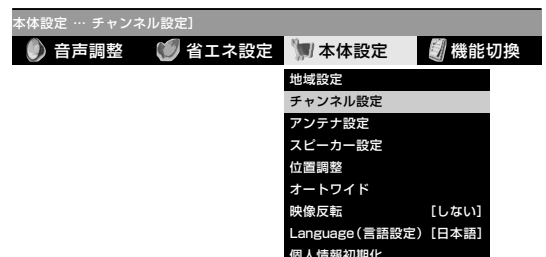

次ページへ

3

- ①   で「地上アナログ」を選び、**決定**を押す
- ②   で「地上アナログ個別」を選び、**決定**を押す
- ③   で「する」を選び、**決定**を押す

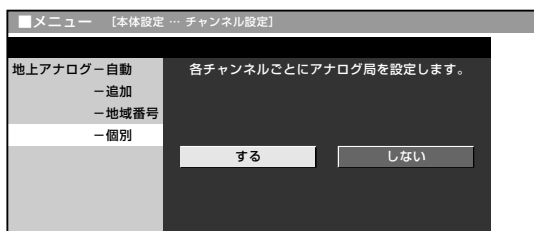

4

- ④   で「受信微調整」を選ぶ



5

- ⑤   で、見やすい映像に調整する

- 背景となっている受信中の映像がもっともよく見える位置に調整してください。
- -64~0~+63の範囲で調整できます。



6

- ⑥  または  を押し、通常画面に戻す

チャンネル設定に関する用語

■ リモコン番号

リモコンのチャンネルボタン(①~⑫)の番号です。

■ 受信チャンネル

放送局からの電波を受信するために合わせるチャンネルです。

■ チャンネル表示

テレビ画面に表示されるチャンネル(番号)のことです。ご使用の地域で使われている、使い慣れたチャンネル表示に変えることができます。

■ 受信微調整

ご使用になる地域によっては、調整を少しずらしたほうが見やすくなる場合があります。そのようなときに調整します。

■ スキップ

スキップを「する」にしておくと、選局(∧順/V逆)ボタンで選局するときに、空きチャンネル(放送のないチャンネル)を飛び越して(スキップして)選局できるようになります。

■ お好みチャンネル

地上アナログ、地上デジタル、BS/CS1/CS2の各放送ネットワークのメディアから、お好み登録画面にお好みチャンネルとして12局が登録できます。

地域設定をする

地域と郵便番号を設定する

- 地上デジタル放送チャンネルを受信するために、地域設定をお住まいの地域に設定します。チャンネル設定の前に、必ず地域設定をしてください。（工場出荷時は関東の東京に設定されています。）
- デジタル放送の緊急ニュースなどの文字スーパーやデータ放送は、地域によって放送される内容が異なることがあります。お客さまがお住まいの地域に向けた情報を受信するために、必ず地域設定を行ってください。

フタを閉じたところ

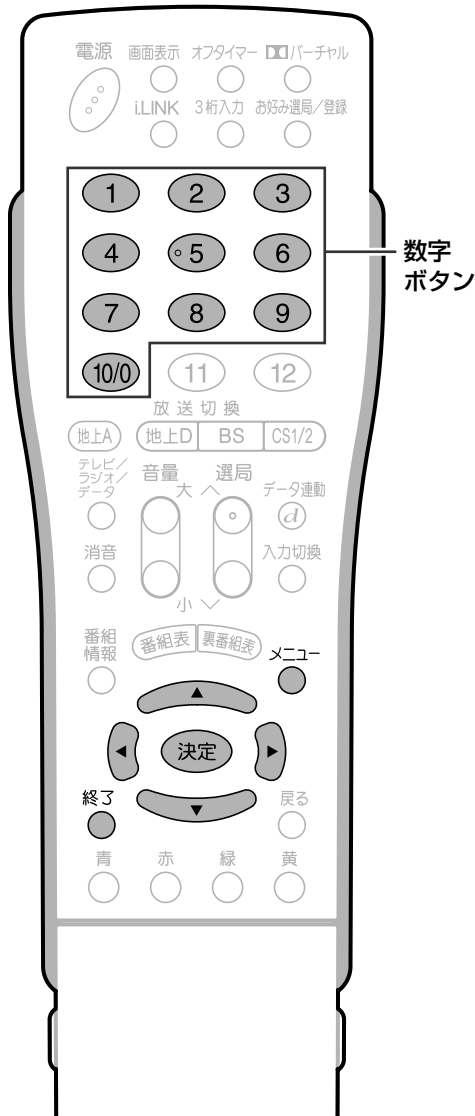

地域選択

- ① **メニュー** を押し、メニュー画面を表示する
- ② **左右** で「本体設定」を選ぶ
- ③ **上下** で「地域設定」を選び、**決定** を押す

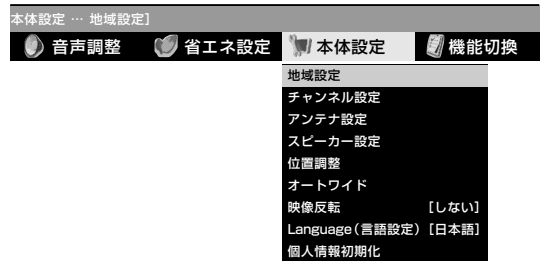

- 地域設定画面が表示されます。

2

- ② **上下** で「地域選択」を選び、**決定** を押す

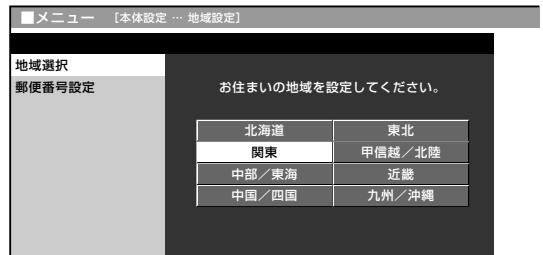

3

- ③ お住まいの地域を **上下** で選び、**決定** を押す

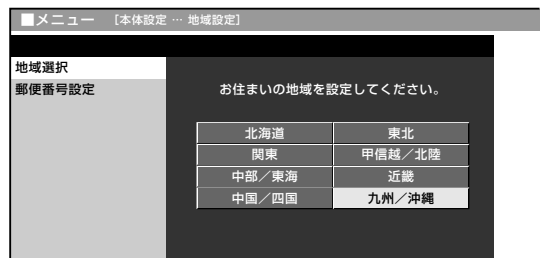



次ページへ



メニュー画面について

- メニュー画面は表示後、何も操作しないと約1分後に自動的に消えます。表示されている間につぎの操作を行ってください。

4

お住まいの都道府県を    で選び、**決定** を押す

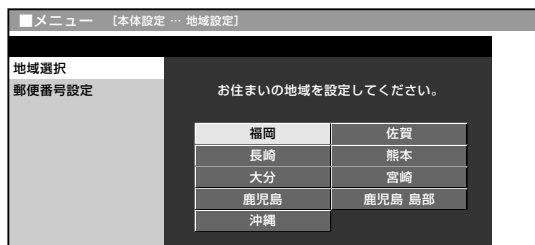

5

関東・中部／東海・近畿の一部の都府県を選択した場合は、手順4の後につぎの画面が表示されます。

  で「する」または「しない」を選び、**決定** を押す

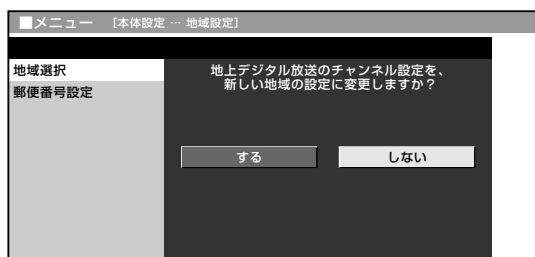



郵便番号設定

6

  で「郵便番号設定」を選び、**決定** を押す



7

数字ボタン( ~ )で郵便番号を入力し、**決定** を押す



- 入力した番号を修正するときは、修正したい欄を左右カーソルボタンで選び、数字ボタンで入力しなおします。

8

メニュー  または  を押し、通常画面に戻す

地域設定をする

設定

地上デジタル放送のチャンネルを設定する

地上デジタル放送のチャンネル設定について

- 地上デジタル放送を視聴するためのチャンネル設定です。お住まいの地域で地上デジタル放送が開始されてから行ってください。
- チャンネル設定をする前に、必ず**地域設定(38ページ)**をお住まいの地域に設定しておいてください。(工場出荷時は、東京都心で放送が受信できるように設定されています。)

| メニュー項目 | 内容 |
|--------------------------|---|
| 地上デジタルー自動 ☞ 41 ページ | <ul style="list-style-type: none">● お住まいの地域で受信可能な地上デジタル放送のチャンネルを自動登録するときに選びます。● 最初のチャンネル設定は、必ず「自動」で行ってください。また、引っ越しなどお住まいの地域が変わった場合も再度、自動登録をしてください。 |
| 地上デジタルー追加 ☞ 42 ページ | <ul style="list-style-type: none">● 設定後、新しく開始された放送チャンネルを追加登録するときに選びます。● すでに登録されているチャンネルはそのまま残ります。 |
| 地上デジタルー個別 ☞ 44～47 ページ | <ul style="list-style-type: none">● 登録した放送チャンネルをリスト表示して、確認することができます。● 登録したチャンネルの、番号重複時の変更や選局(△順/V逆)ボタンでのチャンネルスキップを設定することができます。 |

地上デジタル放送の受信チャンネル番号・枝番について

- 地上デジタル放送では、チャンネルボタン(①～⑫)のチャンネル番号のほかに、3桁のチャンネル番号が付けられています。1つの放送局が複数の番組を同時に放送する場合には、3桁のチャンネル番号で区別することになります。
- 3桁チャンネル番号は、放送地域内(都府県、北海道は7地域)ではそれぞれ別番号になっています。したがって、通常は3桁で放送番組を特定できます。ただし、お住まいの地域により、隣接する他地域の放送も受信できることがあります。この場合は、3桁チャンネル番号が重複するケースがあります。このケースでは、さらにもう1桁(これを「枝番」といいます)を入力して選局することになります。

地上デジタル放送のCATV放送対応について

- 本機で受信できるケーブルテレビ(CATV)の方式は、「パススルー方式」*(UHF帯、ミッドバンド[MID]帯、スーパーハイバンド[SHB]帯、VHF帯)です。「トランスモジュレーション方式」には対応していません。

※CATVパススルー方式とは：CATV配信局が地上デジタル放送を、内容はそのままCATV網に流す放送方式です。

この方式では、地上デジタル放送が本来使っているUHF帯のチャンネルとは異なる他のチャンネルに周波数を変換して再送信することがあります。

本機で受信できるのは、UHF帯、ミッドバンド(MID)帯、スーパーハイバンド(SHB)帯、およびVHF帯です。

- 初めて受信チャンネルを登録するときや、引っ越しなどでお住まいの地域が変わった場合は「自動登録」を行います。
- チャンネル設定の前に、必ず地域設定(38ページ)をしてください。(工場出荷時は関東の東京に設定されています。)

フタを閉じたところ

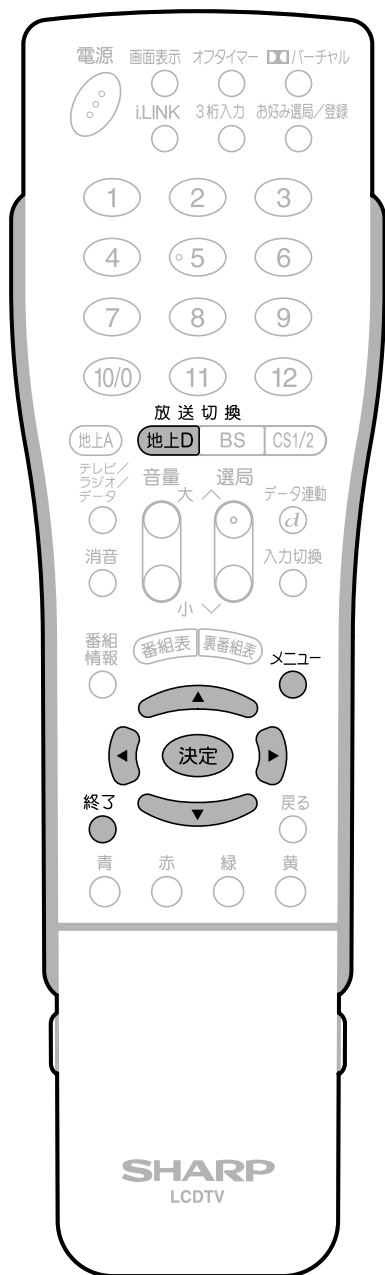

メニュー画面について

- メニュー画面は表示後、何も操作しないと約1分後に自動的に消えます。表示されている間につぎの操作を行ってください。
- メニュー画面の表示内容は、変更される場合があります。

自動登録

1 地上D を押し、地上デジタル放送を選ぶ

2 ① メニュー を押し、メニュー画面を表示する

② ◀ ▶ で「本体設定」を選ぶ

③ ▲ ▼ で「チャンネル設定」を選び、決定 を押す

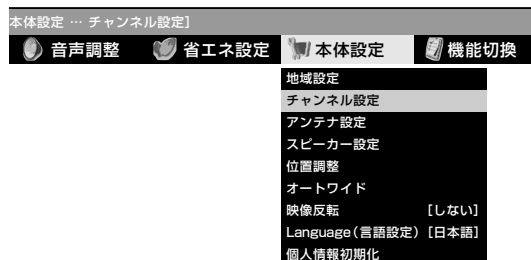

3 ▲ ▼ で「地上デジタル」を選び、決定 を押す

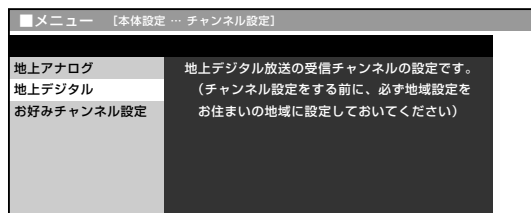

4 ① ▲ ▼ で「地上デジタル-自動」を選び、決定 を押す

② ◀ ▶ で「する」を選び、決定 を押す

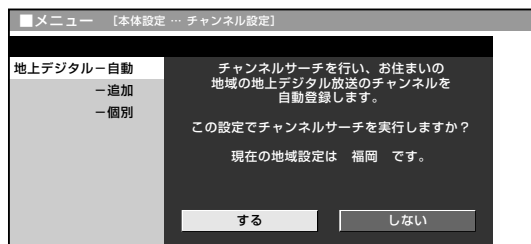

次ページへ

地上デジタル放送のチャンネルを設定する

設定

次ページへつづく

地上デジタル放送のチャンネルを設定する(つづき)

5 でサーチ範囲を選び、 を押す

「UHF」… 通常はこちらを選びます。
「全チャンネル」… CATVパススルー※の場合を選びます。

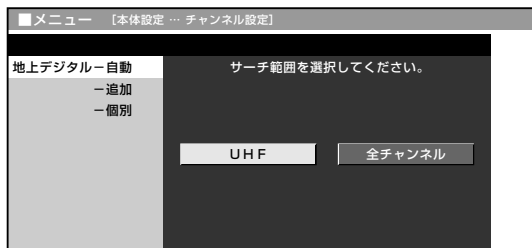

追加登録

■ 自動登録で設定後、新しく開始された放送チャンネルを追加するときに行います。

6 ● 自動登録が開始され、確認中の画面が表示されます。

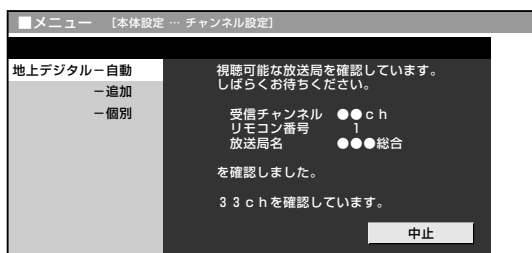

● 自動登録が終了すると、登録終了の画面が表示されます。

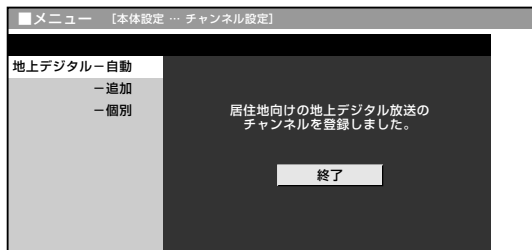

7 ① 「終了」で を押す
② または を押し、通常画面に戻す

フタを閉じたところ



※CATVパススルーとは

- CATV配信局が地上デジタル放送を、内容はそのままCATV網に流す放送方式です。この方式では、地上デジタル放送が本来使っているUHF帯のチャンネルとは異なる他チャンネルに周波数を変換して再送信することがあります。本機で受信できるのは、UHF帯、ミッドバンド(MID)帯、スーパーハイバンド(SHB)帯、およびVHF帯です。

1 地上D を押し、地上デジタル放送を選ぶ

2 ① メニュー を押し、メニュー画面を表示する

② 左右で「本体設定」を選ぶ

③ 上下で「チャンネル設定」を選び、決定 を押す

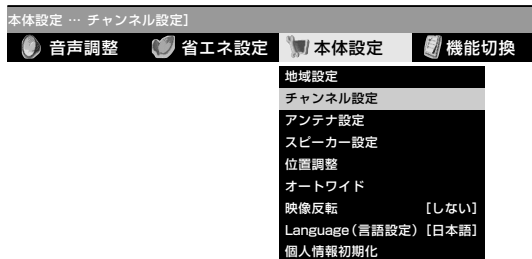

3 上下で「地上デジタル」を選び、決定 を押す

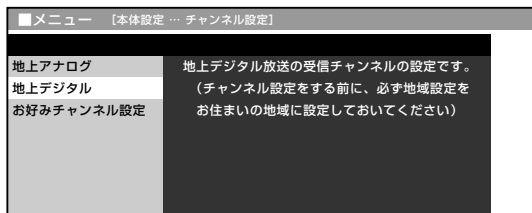

4 ① 上下で「地上デジタル-追加」を選び、決定 を押す

② 左右で「する」を選び、決定 を押す

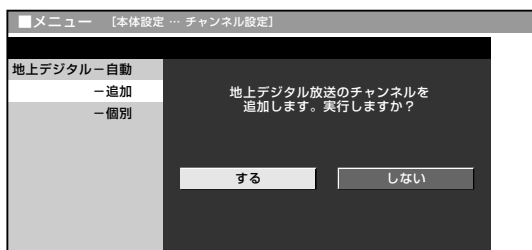

5 左右でサーチ範囲を選び、決定 を押す

「UHF」… 通常はこちらを選びます。
「全チャンネル」… CATVパススルーの場合に選びます。

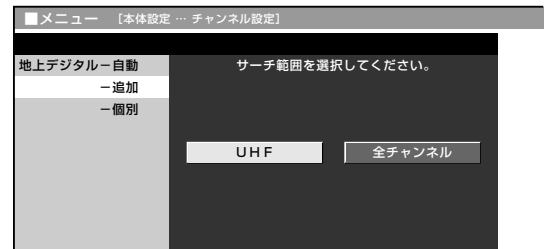

6 追加登録が開始され、確認中の画面が表示されます。

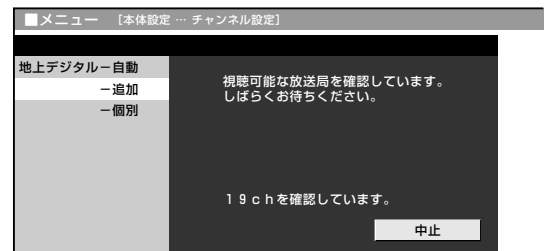

追加登録が終了すると、追加終了の画面が表示されます。

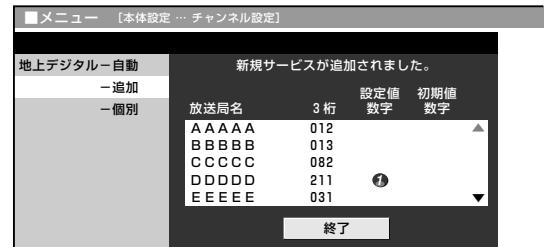

7 ① 「終了」で決定 を押す

② メニュー または 終了 を押し、通常画面に戻す

地上デジタル放送のチャンネルを設定する(つづき)

■登録した地上デジタル放送のチャンネルは、つぎの3つの項目につき、設定内容を変更することができます。(個別設定)

「数字ボタン」.....登録先のリモコン数字ボタンを変更します。

「枝番」.....チャンネル番号の4桁め(枝番)を変更します。

「スキップ」.....選局(∧順/V逆)ボタンでの選局時に、スキップするかしないかを設定します。

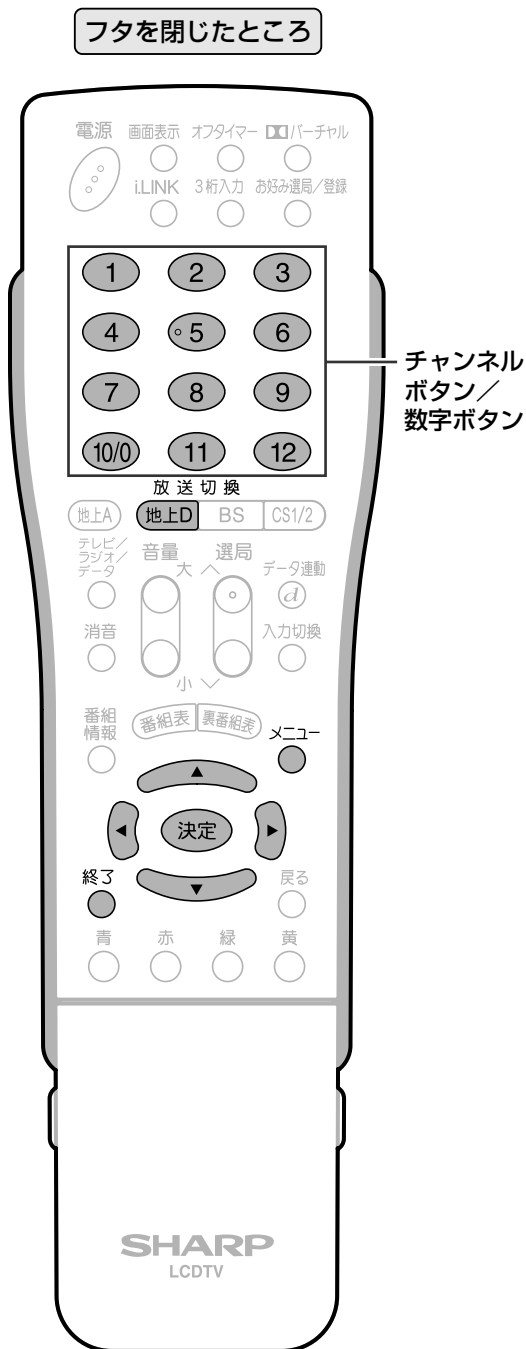

登録先の数字ボタンを変更する

■登録した放送チャンネルの、登録先リモコン数字ボタンを他の数字ボタンに変更することができます。

1 1 [地上D] を押し、地上デジタル放送を選ぶ

2 ① [メニュー] を押し、メニュー画面を表示する

② [左右] で「本体設定」を選ぶ

③ [上下] で「チャンネル設定」を選び、[決定] を押す

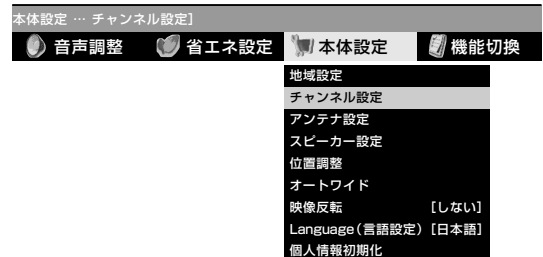

3 [上下] で「地上デジタル」を選び、[決定] を押す

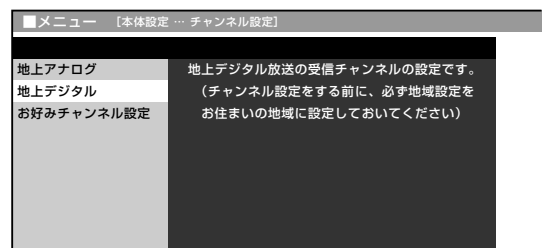

次ページへ

4

▲▼で「地上デジタル—個別」を選び、決定を押す

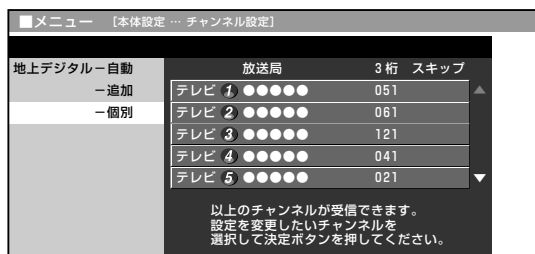

5

▲▼で、変更したい放送チャンネルを選び、決定を押す

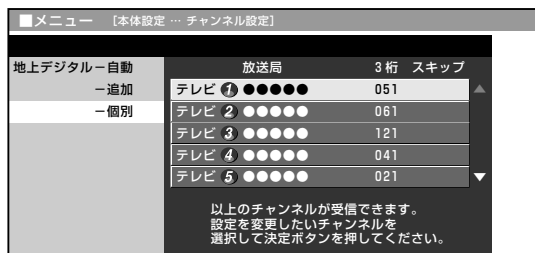

6

◀▶で「数字ボタン」を選び、決定を押す



- 数字ボタン入力欄が表示されます。

7

変更する数字ボタンの番号を、チャンネルボタン(①～⑫)で入力し、決定を押す

[例] 3に変更する場合、③を押す



8

◀▶で「確認」を選び、決定を押す



- 放送チャンネルリストの表示が変更されません。

9

メニュー または 終了 を押し、通常画面に戻す



- 手順7の後、入力した数字が他チャンネルの数字ボタンと重複している場合は、「数字ボタンが重複しています。置き換えますか?」の確認画面が表示されます。戻るボタンを押してから、置き換える数字を入力して決定ボタンを押してください。
- 手順6、7、8で「戻る」を選んで、決定ボタンを押すと1つ前の画面に戻ります。

地上デジタル放送のチャンネルを設定する(つづき)

枝番を変更する

■受信された放送局の中で、3桁チャンネル番号が重複している場合は、4桁め(枝番)を変更して区別することができます。

1 **地上D** を押し、地上デジタル放送を選ぶ

2 ① **メニュー** を押し、メニュー画面を表示する

② **左右** で「本体設定」を選ぶ

③ **上下** で「チャンネル設定」を選び、**決定** を押す

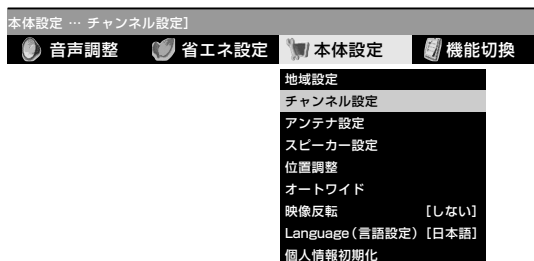

3 **上下** で「地上デジタル」を選び、**決定** を押す

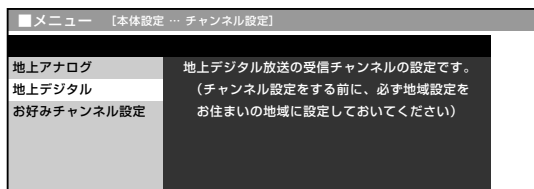

4 ① **上下** で「地上デジタル-個別」を選び、**決定** を押す

② **上下** で、変更したい放送チャンネルを選び、**決定** を押す

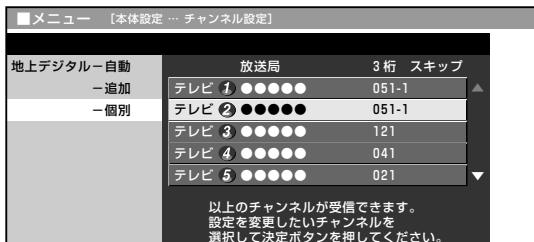

5 **左右** で「枝番」を選び、**決定** を押す

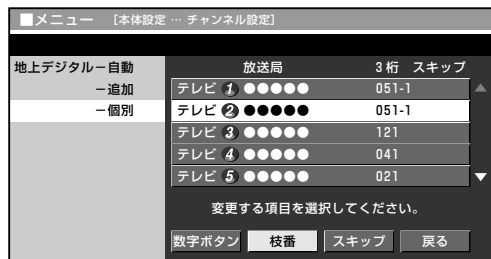

●枝番入力欄が表示されます。

6 変更する枝番の数字を、数字ボタン(①~⑨)で入力し、**決定** を押す

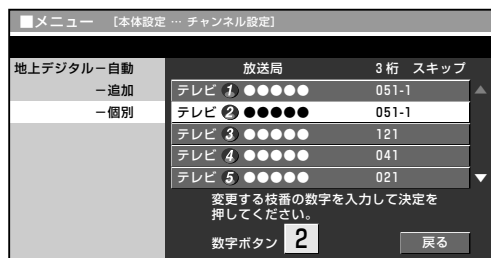

7 **左右** で「確認」を選び、**決定** を押す

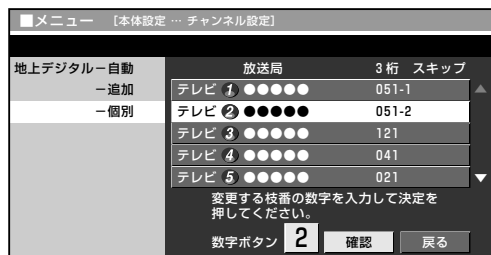

●チャンネルの枝番が変更されます。

8 **メニュー** または **終了** を押し、通常画面に戻す



●手順6の後、入力した枝番の数字が他チャンネルの枝番と重複している場合は、「枝番が重複しています。置き換えますか?」の確認画面が表示されます。戻るボタンを押してから、置き換える枝番の数字を入力して決定ボタンを押してください。

●手順5、6、7で「戻る」を選んで、決定ボタンを押すと1つ前の画面に戻ります。

視聴しないチャンネルをスキップする

■ 選局ボタン(△順/▽逆)でチャンネル選局をしたときに、視聴しない放送チャンネルなどを飛ばして選局するよう、設定することができます。

1 地上D を押し、地上デジタル放送を選ぶ

① を押し、メニュー画面を表示する

② で「本体設定」を選ぶ

③ で「チャンネル設定」を選び、**決定** を押す

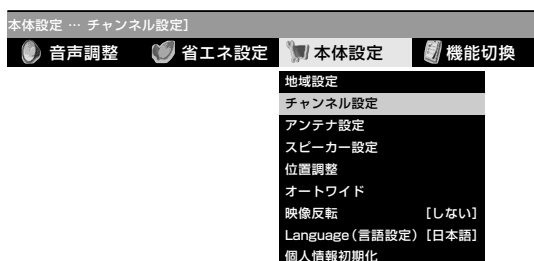

① で「地上デジタル」を選び、**決定** を押す

② で「地上デジタル-個別」を選び、**決定** を押す

③ で、スキップ設定したい放送チャンネルを選び、**決定** を押す

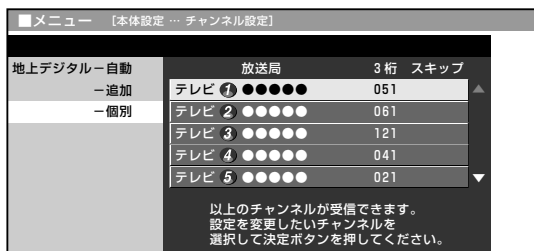

4 で「スキップ」を選び、**決定** を押す



●スキップ選択画面が表示されます。

5 で「する」を選び、**決定** を押す

●スキップをしないときは、左右カーソルボタンで「しない」を選び、決定ボタンを押します。



●放送チャンネルリストのスキップ欄に「する」が表示されます。

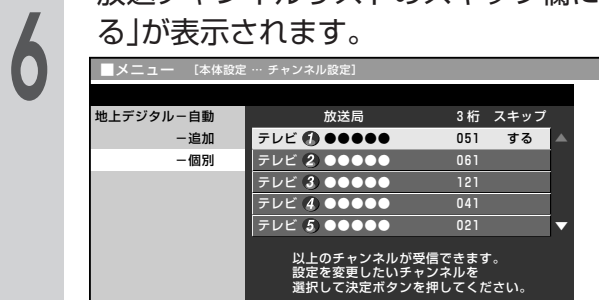

7 または を押し、通常画面に戻す

デジタル放送を視聴するための準備をする

アンテナ設定

■ BS・110度CS共用アンテナをはじめて設置したときや引っ越しなどでデジタル放送用のアンテナを移動したときなどは、アンテナ設定が必要となります。その場合、アンテナ設定画面を見ながら設定を行うことができます。

フタを閉じたところ



メニュー画面について

●メニュー画面は表示後、何も操作しないと約1分後に自動的に消えます。表示されている間につぎの操作を行ってください。

アンテナ設定画面を表示する

[例] BSデジタル放送のアンテナ設定をする

- 1 **BS** を押し、**BSデジタル放送を選ぶ**
 - 画面に「放送が受信できません」と表示されても、設定を行うことができます。
- 2 ① **メニュー** を押し、**メニュー画面を表示する**
 - ② **左** で「**本体設定**」を選ぶ
 - ③ **上** で「**アンテナ設定**」を選び、**決定** を押す

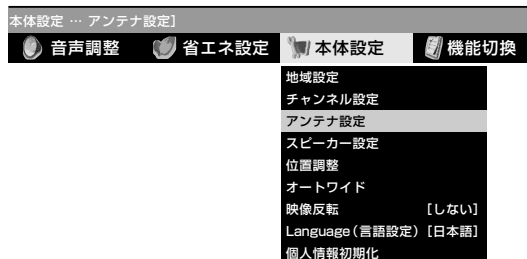

●アンテナ設定画面が表示されます。

アンテナに電源を供給する

地上デジタル放送ではアンテナ電源入/切の設定はありません。

- 3 ① 「**電源・受信強度表示**」で **決定** を押す
- ② **左** でアンテナ電源「**入**」または「**切**」を選ぶ



「入」……個人でアンテナを設置・接続している場合

「切」……電源を供給しないときの設定(共聴アンテナに接続している場合など)(工場出荷時の設定)

次ページへ

受信強度を確認・調整する

4

(アンテナの調整が済んでいる場合は、この手順は必要ありません。)

アンテナレベルが最大になるようアンテナの向きを調整する

- アンテナレベル(信号強度)が60以上になるように、アンテナの向きを調整してください。

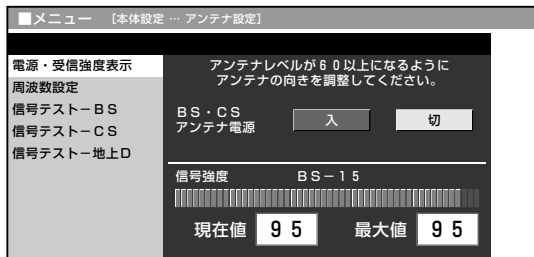

5

決定を押す

信号テスト

6

で「信号テスト-BS」を選び、決定を押す



7

「BS-1」～「BS-15」のうち、確認したい項目を

で選び、決定を押す

- 現在、信号が送られているのは「BS-1」「BS-3」「BS-13」「BS-15」です。(2004年2月現在)



- アンテナレベル(信号強度)が60以上あることを確認してください。

8

で「終了」を選び、決定を押す



地上デジタル放送・110度CSデジタル放送の信号テスト

手順6で「信号テスト-地上D」または「信号テスト-CS」を選び、決定ボタンを押します。あとは同じ要領で行ってください。

周波数設定

新しい衛星が追加されたり、現在の衛星が故障したりした場合など、新しい周波数を入力することで、受信に必要な情報を取得できます。通常は、設定する必要はありません。

デジタル放送を視聴するための準備をする

設定

デジタル放送を視聴するための準備をする(つづき)

- 地上デジタル放送、BSデジタル放送、110度CSデジタル放送では、B-CAS(ビーキャスト)カードを利用した限定受信システム(=CAS)を採用しています。付属のB-CASカード番号登録用はがきを送り、B-CASカードの番号を登録することで受信者登録が行われます。
- B-CASカードは、必ず登録してください。(登録は無料です。)
- スカパー！110P、スカパー！110S、WOWOW、スターチャンネルなどの有料サービスを受けるには、各プラットフォームや放送局との個別受信契約が必要となります。

B-CASカードおよびコピー制御信号についてのお知らせ

BS・地上デジタルテレビには、B-CASカードを必ず挿入してください。

- 2004年4月から、コピー制御のために、B-CASカードの機能を利用します。
- B-CASカードを挿入しないと、BS・地上のすべてのデジタルテレビ放送が映らなくなります。
- B-CASカードを挿入していただくことで、NHKも無料民放も、これまでどおり番組をお楽しみいただけます。

2004年4月から、デジタルテレビ放送には「1回だけ録画可能」のコピー制御信号が加えられます。

- 「1回だけ録画可能」のコピー制御信号は、BSデジタル放送のWOWOWやスター・チャンネルですでに利用されています。
- この信号とともにデジタル録画された番組は、他のデジタル録画機器へのダビングができません。

コピー制御お問合せセンター

電話：0570-000-288（午前10時～午後8時）（2004年4月現在）

B-CASカードを入れる

B-CASカードの入れかた

本機に付属のB-CASカードは、本機を電源コンセントに接続していない状態で、つぎの手順にしたがって挿入してください。

- ① B-CASカードを表面の矢印の方向に差し込む。(奥まで確実に挿入してください。)
- ② B-CASカードロックスイッチを左にスライドさせ、「ロック」位置にする。

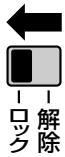

カード挿入後、必ずロックしてください。
ロックしないと、B-CASカードは動きません。

▼本体後面左側の端子カバーを外したところ

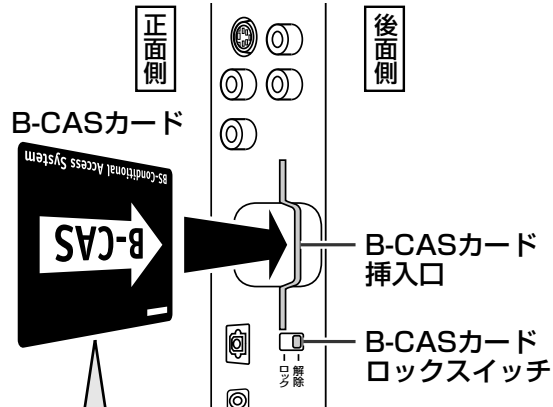

デジタル放送を視聴する場合は、必ずB-CASカードを挿入してください。

※端子カバーの外しかたについては、5ページをご覧ください。



B-CASカードについて

- B-CASカードには視聴情報などが記憶されますので、本機に入れたままご使用ください。
- B-CASカードは大切に保管してください。仮に他人があなたのB-CASカードを使用して有料番組を視聴した場合でも、視聴料はあなたの口座に請求されます。
- 破損等によりB-CASカードの再発行を依頼される場合は費用が必要となります。(2004年2月現在) 詳しくは、(株)ピーエス・コンディショナルアクセスシステムズ カスタマーセンターまでご連絡ください。(カスタマーセンターの連絡先は、B-CASカードに記載されています。)



取扱い上のご注意

- B-CASカードを折り曲げたり、変形させたり、傷をつけたりしないでください。
- B-CASカードの上に重いものを置いたり、踏みつけたりしないでください。
- B-CASカードの金属部(集積回路)には手を触れないでください。
- B-CASカードを分解、加工しないでください。
- B-CASカードは上記の手順どおり、本機のB-CASカード挿入口に正しく差し込んでください。
- B-CASカード挿入口には、本機に付属しているB-CASカード以外のものを挿入しないでください。
- 本機ご使用中は、B-CASカードを抜き差ししないでください。視聴できなくなる場合があります。万一、B-CASカードを抜く必要がある場合は、本機の電源を一度切り、本機を電源コンセントに接続しない状態で、B-CASカードロックスイッチを右にスライドさせてロックを解除した後、ゆっくりと抜いてください。
- B-CASカードにはIC(集積回路)が組み込まれているため、画面にB-CASカードに関するメッセージが表示されたとき以外は、抜き差ししないでください。

デジタル放送を視聴するための準備をする(つづき)

電話回線の設定

- お使いになっている電話回線の設定をします。
電話回線が接続されていることを確認してください。(15ページ参照)

フタを閉じたところ

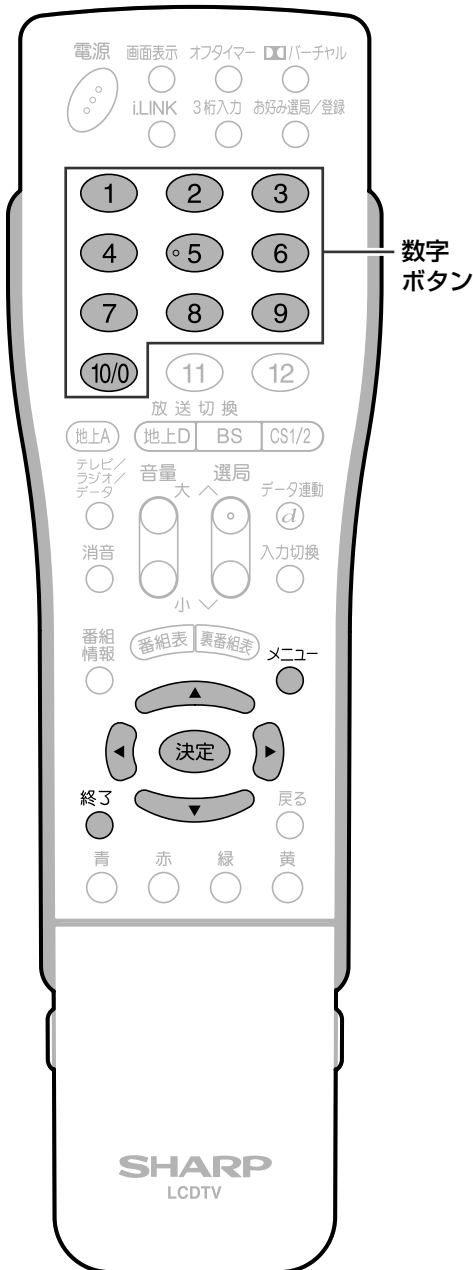

数字ボタン

- ① **メニュー** を押し、メニュー画面を表示する
- ② **左右** で「デジタル設定」を選ぶ
- ③ **上下** で「通信設定」を選び、**決定** を押す

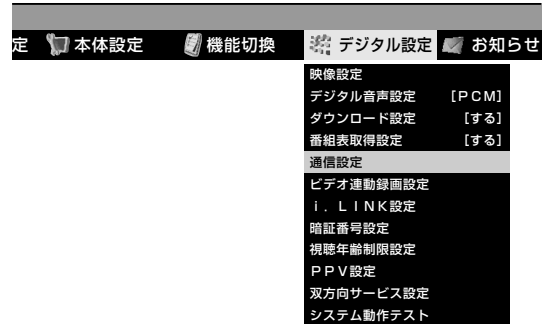

- ① 「電話回線設定-自動」で **決定** を押す
- ② 「テスト実行」で **決定** を押す

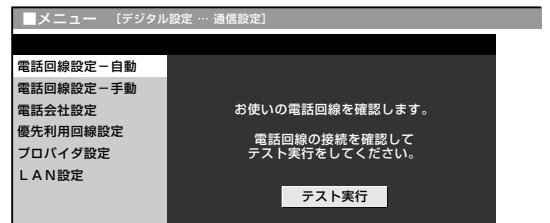

- 「テスト実行中」が表示されます。

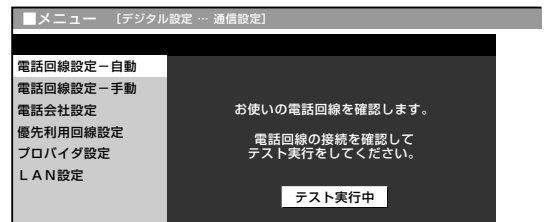



- 「テスト実行中」→「テスト終了」と表示が変われば、電話回線の設定は完了です。
- 2回以上連続して電話回線の設定確認ができなかった場合は、自動的に外線発信番号の設定画面に切り換わります。(53ページ「外線発信番号」の設定をしてください。)



- 電話回線のテスト実行には、回線接続料がかかります。
- メニュー画面について
- メニュー画面は表示後、何も操作しないと約1分後に自動的に消えます。表示されている間につぎの操作を行ってください。

■ 電話回線の自動判定が2回以上連続してできなかった場合は、つぎの設定を行ってください。

外線発信番号の設定

1   で外線発信番号「なし」または「あり」を選び、**決定**を押す

「なし」……外線交換機を使用しない場合
(通常の一般家庭)

「あり」……電話交換機などをご使用の場合

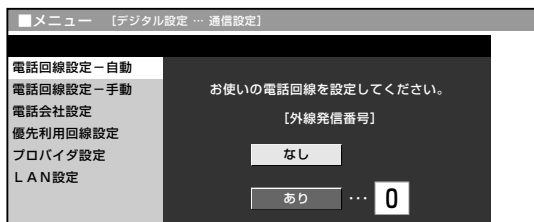

●「あり」を選んだ場合は、数字ボタン(①～⑩)で、外線発信番号(0～9)を右のボックスに入力してから、決定ボタンを押します。

2 「テスト実行」で**決定**を押す

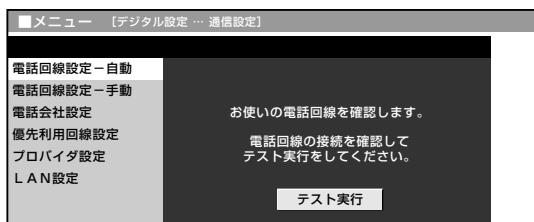

●「テスト実行」→「テスト実行中」→「テスト終了」と表示が変われば、電話回線の設定は完了です。
●電話回線の設定確認ができなかった場合は、手順1に戻ります。

どうしても自動で電話回線の設定ができない場合は、「手動による電話回線設定」の手順にしたがってください。



● 外線発信番号はお間違いのないように設定してください。

■ どうしても自動で電話回線設定ができない場合は、つぎの手順により、手動で設定してください。

手動による電話回線設定

1  を押し、メニュー画面を表示する

2   で「デジタル設定」を選ぶ

3   で「通信設定」を選び、**決定**を押す

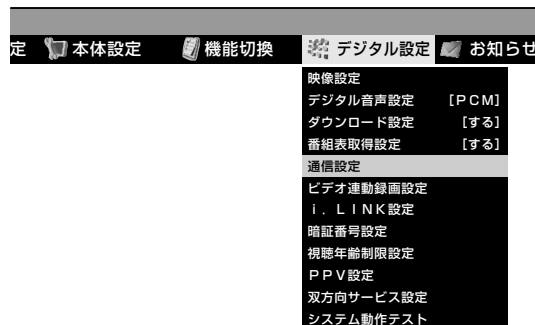

1   で「電話回線設定-手動」を選び、**決定**を押す

2 「現在の設定」を確認し、「次へ」で**決定**を押す

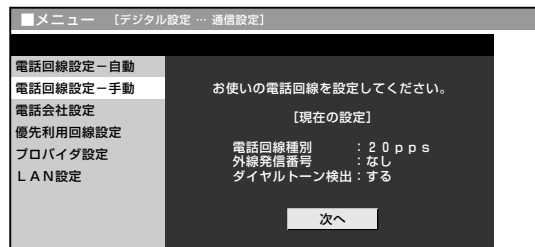

3   で「ご契約の電話回線種別」を選び、**決定**を押す

● 契約している電話回線種別(ダイヤル方式)が分からない場合は、お近くのNTT営業窓口にお問い合わせください。



次ページへ

次ページへつづく

デジタル放送を視聴するための準備をする(つづき)

4

- ①   で外線発信番号
「なし」または「あり」を選ぶ

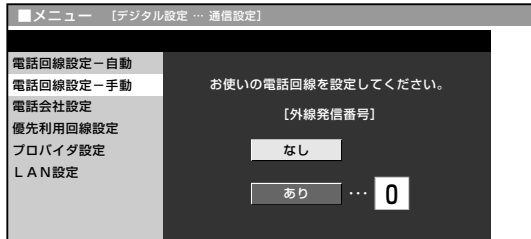

- 「あり」を選んだ場合は、数字ボタン(①～⑩)で、外線発信番号を右のボックスに入力してください。
- ②  を押す

5

- ダイヤルトーン検出「する」または「しない」を   で選び、 を押す

- NTT回線に直結している場合は「する」を選び、交換機を中継する場合は、交換機の機種により、「する」または「しない」を選んでください。

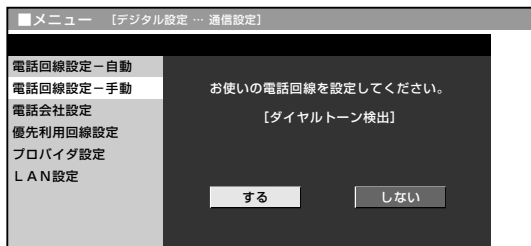

6

- メニュー  または  を押し、通常画面に戻す

- 「電話回線設定－手動」で設定した内容を確認したい場合は、「電話回線設定－自動」で「テスト実行」を行ってください。(52ページ参照)



- 外線発信番号はお間違いのないように設定してください。







電話会社設定

- 各放送局など、電話回線を使って通信する際に利用する電話会社に関する設定です。
- 通常は設定する必要はありません。

発信者番号通知設定



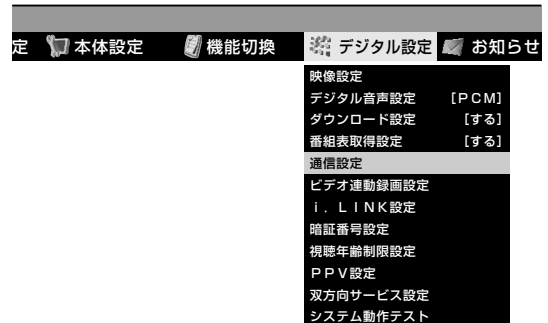

- 通信後、放送局などの相手先に電話番号を通知するかしないかの設定です。

1

- ①  を押し、メニュー画面を表示する
- ②   で「デジタル設定」を選ぶ
- ③   で「通信設定」を選び、 を押す



2

- ①   で「電話会社設定」を選び、 を押す
- ② 「現在の設定」を確認し、「次へ」で  を押す

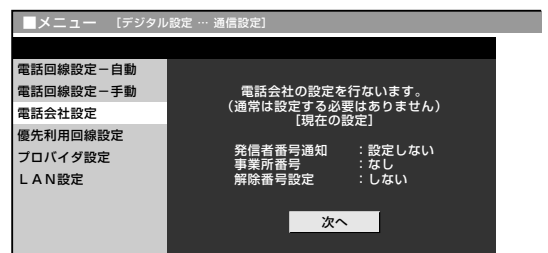

次ページへ

3

▲ ▼ で「設定しない」
「186」「184」のいずれかを選び、

決定 を押す

「設定しない」……「186」「184」の、どちらにも設定しません。

「186」…………… 番号を通知します。

「184」…………… 番号を通知しません。

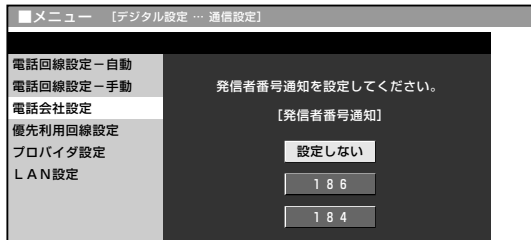

事業者番号設定

- 電話回線での通信に利用する電話会社の事業者番号を登録します。

4

▲ ▼ ◀ ▶ で、利用している電話会社の事業者番号を選び、決定 を押す



解除番号設定

- マイラインプラスの登録をしている場合、登録している電話会社を使わずに発信することができます。

5

◀ ▶ で「する」または「しない」を選び、決定 を押す

「する」…………… マイラインプラスを解除するための番号「122」を付けて発信します。

「しない」…………… マイラインプラスを解除しないで、発信します。

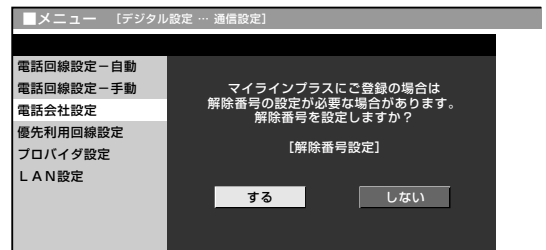

6

メニュー または 終了 を押し、通常画面に戻す

本機で使用している特許など

本機は、MPEG2 AACに関する下記番号の特許を使用しています。

特許番号

| | | | | |
|------------|------------|------------|-----------|------------|
| 5,848,391 | 5,291,557 | 5,451,954 | 5,400,433 | 5,222,189 |
| 5,357,594 | 5,752,225 | 5,394,473 | 5,583,962 | 5,274,740 |
| 5,633,981 | 5,297,236 | 4,914,701 | 5,235,671 | 07/640,550 |
| 5,579,430 | 08/678,666 | 98/03037 | 97/02875 | 97/02874 |
| 98/03036 | 5,227,788 | 5,285,498 | 5,481,614 | 5,592,584 |
| 5,781,888 | 08/039,478 | 08/211,547 | 5,703,999 | 08/557,046 |
| 08/894,844 | 5,299,238 | 5,299,239 | 5,299,240 | 5,197,087 |
| 5,490,170 | 5,264,846 | 5,268,685 | 5,375,189 | 5,581,654 |
| 5,548,574 | 5,717,821 | | | |

This software is based in part on the work of the Independent JPEG Group.

本機搭載のソフトウェアは、Independent JPEG Groupのソフトウェアを一部利用しております。

この製品は、著作権保護技術を採用しており、米国と日本の特許技術と知的財産権によって保護されています。この著作権保護技術の使用には、マクロビジョン社の許可が必要です。また、その使用は、マクロビジョン社の特別な許可がない限り、家庭での使用とその他一部のペーパービューでの使用に制限されています。この製品を分解したり、改造することは禁じられています。

ドルビーラボラトリーズからの実施権に基づき製造されています。

Dolby、ドルビー、Pro Logic及びダブルD記号はドルビーラボラトリーズの商標です。

米国BBE Sound, Inc.の所有する特許USP4638258と4482866を使用しています。

BBEとBBEのシンボルは、BBE Sound, Inc.の登録商標です。

索引

●英数字

| | |
|---------------|-------|
| B-CASカード | 50・51 |
| CATV | 34 |
| DVDプレーヤーなどの接続 | 19 |
| LAN端子 | 5 |

●あ行

| | |
|-----------------------|-------|
| アンテナ設定(BS・110度CSデジタル) | 48 |
| アンテナの接続 | 13・14 |
| 枝番 | 40・46 |
| お好み選局／登録 | 6 |

●か行

| | |
|------------|----|
| 外部機器の接続 | 18 |
| 壁掛け金具(別売品) | 9 |
| 壁かけ設置 | 9 |
| 簡易リモコン | 8 |
| 乾電池の入れかた | 8 |
| ケーブルテレビ | 34 |
| コピー制御信号 | 50 |

●さ行

| | |
|---------|-------|
| 受信チャンネル | 34・37 |
| 受信微調整 | 36・37 |
| スタンド | 10 |
| スピーカー | 10 |

●た行

| | |
|------------------|----|
| 端子カバーの外しかた | 5 |
| 地上A(放送切換)ボタン | 23 |
| 地上アナログ放送のチャンネル設定 | 22 |

| | |
|------------------|----------|
| 地上デジタル放送のチャンネル設定 | 40 |
| 地域設定 | 38 |
| 地域番号一覧表 | 28 |
| 地域番号早見表 | 26 |
| チャンネルスキップ | 34・37・47 |
| チャンネル設定 | 22~47 |
| チャンネル設定に関する用語 | 37 |
| チャンネル選局 | 7 |
| チャンネル表示 | 35・37 |
| チャンネルボタン | 7・23 |
| 通信設定 | 52・54 |
| 電源コードの接続 | 20 |
| 電源の入れかた | 21 |
| 電源ランプ | 21 |
| 転倒防止用部品 | 11 |
| 電話会社設定 | 54 |
| 電話回線設定 | 52 |
| 電話線の接続 | 15 |

●は行

| | |
|----------|----|
| ビデオ機器の接続 | 18 |
| 付属品 | 3 |
| 放送切換ボタン | 7 |

●ま行

| | |
|----------|----|
| モジュラー分配器 | 15 |
|----------|----|

●ら行

| | |
|--------|-----|
| リモコン | 6~8 |
| リモコン番号 | 37 |

本機で使用している特許など

設定

索引

● 製品についてのお問合せは…

お客様相談センター

東日本相談室 TEL **043-297-4649** FAX **043-299-8280**
西日本相談室 TEL **06-6621-4649** FAX **06-6792-5993**

《受付時間》 月曜～土曜：午前9時～午後6時 日曜・祝日：午前10時～午後5時（年末年始を除く）

● 修理のご相談は…

操作編 230ページ記載の『お客様ご相談窓口のご案内』をご参照ください。

● シャープホームページ

<http://www.sharp.co.jp/>

シャープ株式会社

本社 〒545-8522 大阪市阿倍野区長池町22番22号
AVシステム事業本部 〒329-2193 栃木県矢板市早川町174番地



★この印刷物は環境に配慮した植物性大豆油インキを使用しています。
★この取扱説明書は再生紙を使用しています。（古紙配合率100%）

TINS-B512WJZZ△
04P07-JKM