

SHARP®

AQUOS

取扱説明書

液晶カラーテレビ

形名

エルシーイー
LC-32E7

エルシーイー
LC-26E7



HDMI™
HIGH-DEFINITION MULTIMEDIA INTERFACE

はじめに

準備

番組を見る

録画と再生

ファミリンク
で録画・再生

ゲームオーディオ
パソコンをつなぐ

その他の機能

故障かな仕様
寸法図など

English
Guide

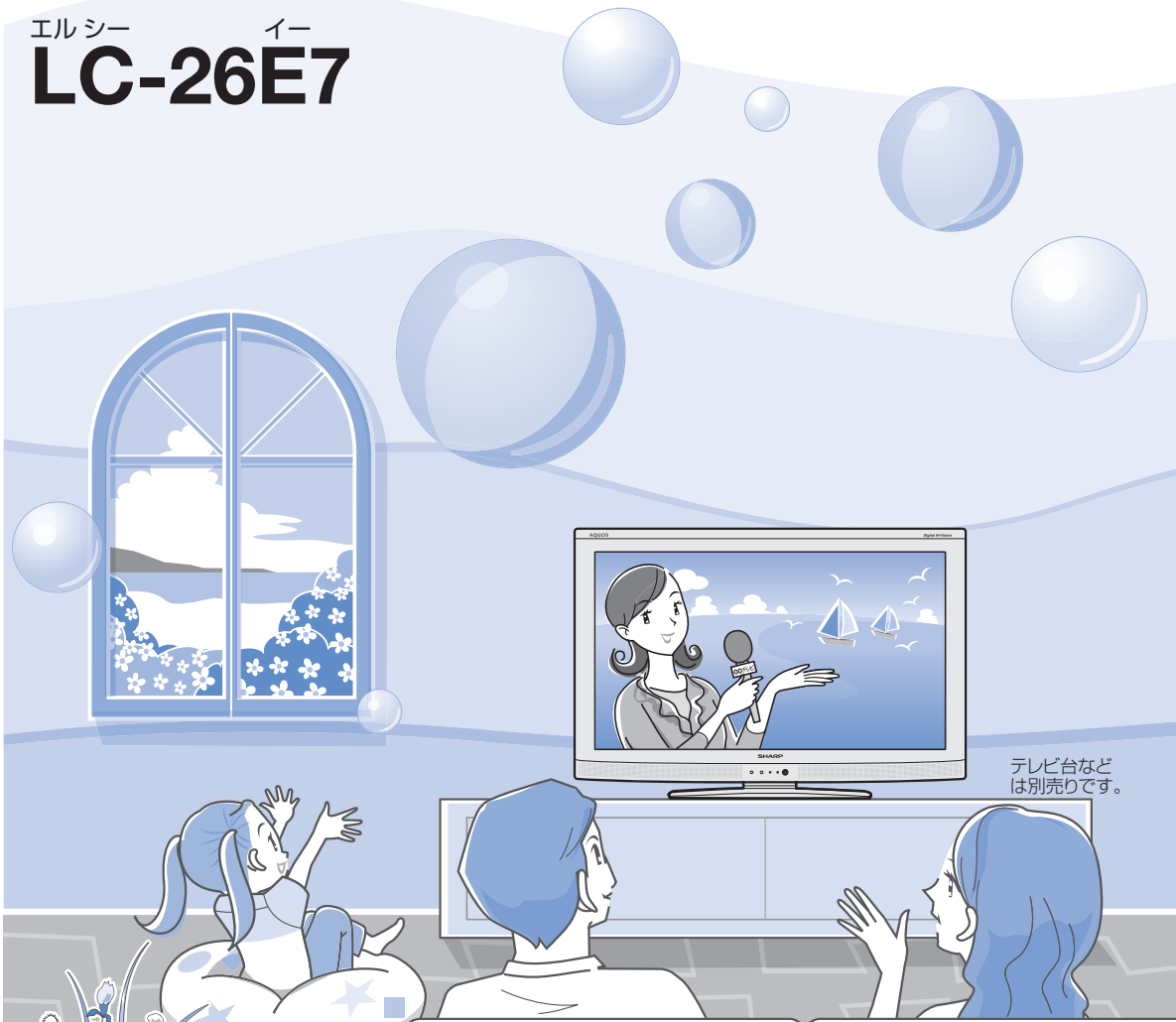

ご購入いただき、まことにありがとうございました。
この取扱説明書をよくお読みのうえ、正しくお使いください。

- ご使用前に「安全上のご注意」(9ページ)を必ずお読みください。
- この取扱説明書は、保証書とともにいつでも見ることができるところに必ず保存してください。
- 製造番号は品質管理上重要なものですから、商品本体に表示されている製造番号と、保証書に記載されている製造番号とが一致しているか、お確かめください。

オーナーズラウンジ AQUOS.jp

AQUOSと暮らす喜びがもっと広がります。<http://aquos.jp/> にアクセスし会員登録してください。



もくじ

- キーワードは、知りたい内容をもくじから探すときに便利です。お使いいただく上で、特に大切な用語（キーワード）は太字にしています。

はじめに

キーワード		ページ
付属品	付属品の使いかた	8
	安全上のご注意	9
	使用上のご注意	14
お手入れ	キャビネットのお手入れのしかた	14
	液晶ディスプレイパネルのお手入れのしかた	14
	画面が暗くなったり、チラついたときは(蛍光管について)	16
各部のなまえ	本体各部やリモコンボタンのなまえ	17

テレビを見るための準備

詳しいもくじは 21ページ

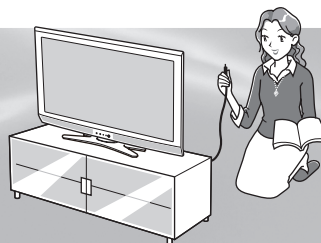

キーワード		ページ
	デジタル放送を受信するための豆知識	22
	テレビを見る準備をする(電源を入れるまで)	26
デジタル放送	デジタル放送の種類と特長について	26
設置	本機を置く場所を決める	28
別売品	別売品について	28
B-CASカード	B-CASカードを挿入する	29
	B-CASカードを挿入する(B-CASカードの役割について)	29
	WOWOWやスカパー！ e2などの有料放送を見るときは	31
アンテナ接続	アンテナをつなぐ(テレビだけをつなぐ場合)	32
	地上デジタル・地上アナログ放送用アンテナとつなぐ	32
	ケーブルテレビを見るときは	32
	BS・110度CSデジタル放送用アンテナとつなぐ	33
	アンテナをつなぐ(レコーダー(録画機器)もつなぐ場合)	34
	デジタルチューナー搭載のレコーダー(録画機器)の場合	34
	デジタルチューナーを搭載していないレコーダー(録画機器)の場合	35
	レコーダーやプレーヤーをつなぐ	36
	電源コードをつないでケーブルやコードをまとめる	37
	本機を固定して転倒を防ぐ	38

	電源を入れる……………	40
乾電池の入れかた	リモコンに乾電池を入れる……………	40
	テレビを見るための設定をする……………	42
メニュー操作	本機の機能と操作のしかた(メニューの基本操作)……………	42
初期設定	放送を受信するために最初に必要な設定(かんたん初期設定)について……………	44
	引っ越しなどで「かんたん初期設定」をやり直す場合は……………	46
アンテナ設定	デジタル放送用アンテナの設定をする……………	48
	BS・110度CSデジタル用アンテナの電源の設定を変える／ 電波の強さ(受信強度)を確認する……………	48
受信設定	お住まいの地域で放送されている地上デジタル放送を 受信するために(地域選択／郵便番号設定)……………	50
	地上デジタル放送のチャンネルを追加したり設定し直すときは……………	52
	地上アナログ放送のチャンネルを追加したり設定し直すときは……………	55
	映りかたを確かめる……………	64
	テレビが正しく映らないときや画質が悪いときは (「放送が受信できません。[E202]」と表示される)……………	65

テレビを見る

詳しいもくじは…………… **67ページ**

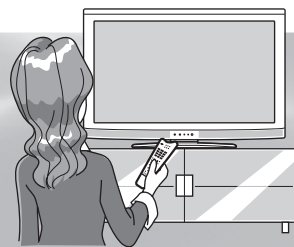

キーワード

選局

消音／音量

CATV

天気予報／株価

電子番組表

ページ

	リモコンで番組を選ぶ……………	68
	音量を調節する……………	69
	ケーブルテレビのチャンネルを選ぶ……………	73
	デジタル放送のチャンネルのボタン番号を確認・変更する……………	74
	データ放送で天気予報や株価などの情報を見る……………	75
	電子番組表(EPG)で番組を選ぶ……………	76
	電子番組表の見かた……………	76
	放送中の他の番組(裏番組)を調べる……………	77
	電子番組表の使いかた……………	78
	番組内容の紹介(番組情報)を見る……………	78
	分類(ジャンル)で番組を探す……………	79
	電子番組表をもっと便利に利用する……………	80
	電子番組表の並べかたや表示範囲を変える(表示方式設定)……………	81
	電子番組表の表示の順番を変える(表示順)……………	82
	見たい番組を予約する(視聴予約)……………	83

音声切換

音声・映像・字幕を切り換える……………84

- 地上アナログ放送で二重音声放送
(ニヶ国語、主音声+副音声、ステレオ)の番組を見るときは……………84
- デジタル放送で映像・音声・字幕を切り換える……………85

映像・字幕切換

テレビを見るとき便利な使いかた……………86

静止

- 見ている画面を静止させる……………86

連動データ設定

- 番組に連動したデータ放送を見る……………86

番組情報

- 見ているデジタル放送の番組の詳細を表示する……………87

時刻表示

- 時刻を表示する(時刻表示)……………87

クイック起動

- 電源を入れてから画面が出るまでの時間を早くする(クイック起動設定)……………87

タイマー

- おはようタイマー・おやすみタイマーを設定する……………88

時刻合わせ

- 時計を合わせる(時刻設定)……………91

画面のサイズや映像、音声を調節する……………92

画面サイズ/左右の黒帯

- 画面の位置がずれているときは(位置調整)……………92
- 映像の左右に黒帯が出たり上下幅が変わるときは(画面サイズ)……………93
- 映像を最適な大きさに自動で切り換える／

ゲーム

- 画面の大きさが勝手に変わるのを防ぐ(オートワイド機能)……………94

明るさ調整

- 映画やゲームなどに適した映像・音声にする(AVポジション)……………95

音声調整

- 画面の明るさや色を変える(映像調整)……………96
- 画面のチラつきやざらつきを抑えてすっきりさせる……………97
- 好みの音質にする(音声調整)……………98
- 音量を自動で調整する(オートボリューム)……………99
- 部屋や置きかたに適した音質を選ぶ……………99

番組表、メニュー表示や映像表示、音声などをお好みに変更する……………100

リモコン番号設定

- メニューなどの文字を大きくする(画面文字サイズ設定)……………100
- 番組表やメニューなどの配色を変える(画面表示色設定)……………101
- 映像の向きを変えるには(映像反転)……………101
- 映像を消して音声だけを聞く(映像オフ)……………101
- 2台のAQUOSをそれぞれのリモコンで操作する……………102
- ヘッドホンで聞くときの音の出かたを変える……………104

レコーダーやプレーヤー、 パソコンなどをつなぐ

詳しいもくじは …………… 105ページ

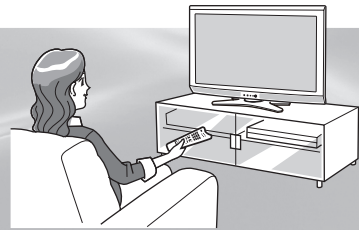

ビデオデッキやハードディスク・DVD(HDD/DVD)レコーダーで 録画・再生する

キーワード

ページ

ビデオ・DVDとの接続

ビデオデッキやDVDプレーヤーなどを再生する……………	106
ビデオデッキやDVDプレーヤーをつなぐ……………	106
ビデオデッキやDVDプレーヤーの画面に切り換える(入力切換)……	109
使用していない入力をスキップするには(入力スキップ設定)……	110
入力切換の表示をお好みのなまえに変えるには……………	110

AQUOSレコーダーで録画・再生する (ファミリンク機能を使う)

キーワード

ページ

ファミリンク

ファミリンクを使うための準備をする……………	112
ファミリンクについて……………	112
ファミリンク対応機器のつなぎかた……………	113
ファミリンク機能を使うための設定をする……………	114

録画予約

デジタル放送の録画と予約について……………	116
予約の確認・取り消し・変更をするには……………	118
録画と予約のこんなときは／録画予約がうまくできないときは……	119

予約確認

見ている番組の録画

ファミリンクで使う……………	120
----------------	-----

AQUOSレコーダー録画予約

見ている番組をすぐに録画する(ワンタッチ録画)……………	120
AQUOSレコーダーに録画予約する……………	121
本機の電子番組表で録画予約するには……………	121
AQUOSレコーダーの電子番組表で録画予約するには……………	122

再生

AQUOSレコーダーを再生する……………	122
最後に録画した番組を、 AQUOSのリモコンで再生する(ワンタッチプレー)……………	122
録画リストから再生する……………	123
視聴するHDMI対応のレコーダー(録画機器)を選ぶ……………	123

AQUOSオーディオ

AQUOSオーディオで聞く……………	124
番組内容に適した音に切り換える……………	125

ゲーム機やオーディオ機器、パソコンをつないで楽しむ

キーワード

ページ

ゲーム接続

ゲームを楽しむ	126
ゲームのプレイ時間を30分ごとに表示する (ゲーム時間表示設定)	127

オーディオ機器

オーディオ機器で音声を楽しむ	128
デジタル音声(光)端子付きのオーディオ機器で聞く	128

パソコン

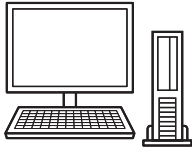

パソコンのモニターとして使う	130
パソコンと接続する	130
パソコンの解像度について	131
パソコンの画面を表示する	132
画面が正しく映らないときは	134

その他の機能の使いかた

詳しいもくじは 135ページ

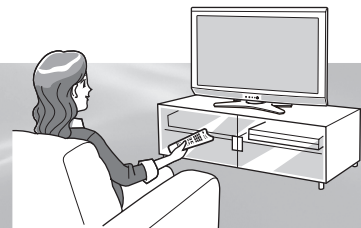

キーワード

ページ

暗証番号

視聴できる番組や操作を制限する	136
暗証番号を設定し、視聴を制限する	136
リモコンまたは本体の操作をロックする (チャイルドロック)	137

文字入力

パソコンで本機を操作する	138
文字を入力する(ソフトウェアキーボード)	140

双方向通信

双方向通信を楽しむために	142
LAN接続と設定	142
LAN接続	142
LAN設定	143

省エネ

省エネの設定をする	146
指定した時間後に電源を切る(オフタイマー)	146
放送終了後に電源を切る(無信号オフ)	147
操作しない状態のときに電源を切る(無操作オフ)	147

お知らせを見る	148
---------	-----

故障かな？と思ったら／ こんなときは

詳しいもくじは …………… **149**ページ



故障かな？と思ったら

キーワード

故障かな？

	ページ
故障かな？と思ったら／エラーメッセージが出たら ……………	150
映像も音声も出ない……………	150
テレビの上部が熱い……………	151
リモコンや本体のボタンの操作ができない……………	151
WOWOWやスターチャンネルなどの有料放送が視聴できない ……	153
デジタル放送が受信できない……………	153
B-CASカードや放送の受信・視聴に関するエラーメッセージ ……	154
アンテナ受信強度に関するエラーメッセージ……………	156
双方向通信に関するエラーメッセージ……………	157
ファミリンク録画時のエラーメッセージ……………	158

こんなときは

キーワード

ソフトウェア

本機の操作ができない

メニューの一覧

仕様

保証

特許

寸法図

壁掛け

	ページ
本機のソフトウェアを更新するときは(ダウンロード設定) ……	159
本機から個人情報すべて消すには(本機を廃棄するときなど) ……	160
本機の操作ができなくなったときは ……	161
メニュー項目の一覧 ……	162
おもな仕様について ……	166
保証とアフターサービス ……	167
本機で使用している特許など ……	168
寸法図／壁掛け金具取り付け時の寸法 ……	169
壁に掛けて設置する ……	170
用語の解説 ……	172
索引 ……	174
English Guide ……	176
Switching the Display Language to English (メニューなどの言語を英語にする) ……	179

- 本書に掲載している画面表示やイラストは説明用のものであり、実際の表示とは多少異なります。
- 本取扱説明書では、特に機種名を明示している場合を除いて LC-32E7 を例にとって説明しています。LC-26E7 は外形寸法などは異なりますが使いかたは同じです。
- 本機を廃棄または譲渡する場合には、個人情報の消去(初期化)をお願いします。(▶ **160**ページ)

付属品の使いかた

- 安全と性能維持のため、同梱のケーブルを必ずご使用ください。

本機を操作する

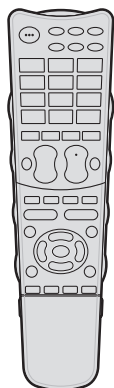

リモコン×1

リモコン用乾電池*
(単3形乾電池×2)



* アルカリ乾電池を
ご使用ください。

乾電池を入れて使います。
▶ 40ページ

電源コンセントとつなぐ

電源コード(2m)×1

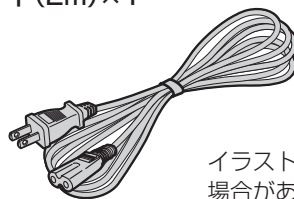

イラストと異なる
場合がありますが、
支障ありません。

本機に電源を供給します。▶ 37ページ

注意: 付属の電源コードは、本機専用です。
他の機器に使用しないでください。

転倒を防ぐ (台・壁・柱などに固定)

クランプ×2



クランプ取付ネジ×2



市販のひもと金具を使い、壁や柱に
固定するときに使います。▶ 38ページ

LC-32E7のみ
固定バンド×1

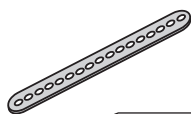

固定バンド
取付ネジ×1



台などに固定するときに
使います。▶ 39ページ

デジタル放送を見る

B-CASカード×1



デジタル放送を見るときに使います。
▶ 29ページ

- B-CASカードは本体を覆っているシートに貼り付けられているB-CASパンフレットの袋の中の台紙についています。

B-CASの台紙

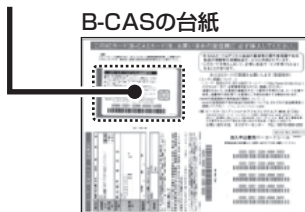

- 開封すると添付されている契約約款に同意したとみなされます。開封前に必ず契約約款をよくお読みください。

取扱説明書など

取扱説明書(本書)×1*
かんたん!!ガイド×1*
保証書×1

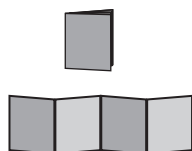



* 当商品は日本国内向けであり、日本語以外の説明書はございません。

This model is designed exclusively for Japan, with manuals in Japanese only.

安全上のご注意

- ご使用前に「安全上のご注意」を必ず読み、正しく安全にご使用ください。

この取扱説明書および商品には、安全にお使いいただくためにいろいろな表示をしています。その表示を無視して誤った取り扱いをすることによって生じる内容を、つぎのように区分しています。
内容をよく理解してから本文をお読みになり、記載事項をお守りください。

	警告	人が死亡または重傷を負うおそれがある内容を示しています。
	注意	人がけがをしたり財産に損害を受けるおそれがある内容を示しています。

図記号の意味
(図記号の一例です)



記号は、気をつける必要があることを表しています。



記号は、してはいけないことを表しています。



記号は、しなければならないことを表しています。



警告

交流 100 ボルト以外の電圧で使用しない



100ボルト
以外禁止

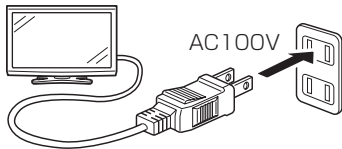

火災・感電の原因となります。

電源コードに重いものを載せたり、
本機の下敷きにしたりしない



禁止

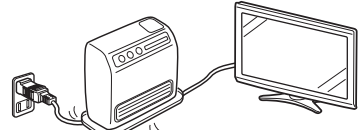

火災・感電の原因となります。

落としたり、キャビネットを破損したときは、
本機の電源を切り、電源プラグを抜く



電源プラグ
を抜く

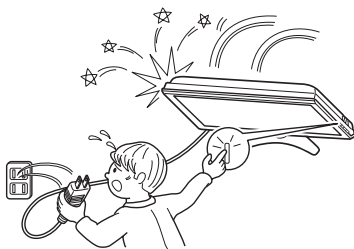

そのまま使用すると火災・感電の原因となります。販売店にご連絡ください。

煙やにおい、音などの異常が発生したら、
本機の電源を切り、電源プラグを抜く

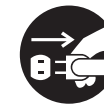

電源プラグ
を抜く

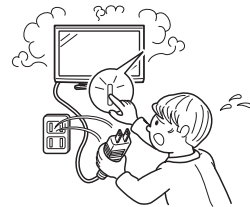

異常状態のまま使用すると火災・感電の原因となります。修理を販売店に依頼してください。お客様自身による修理は絶対におやめください。

テレビに水が入るような使いかたをしたり、
ぬらしたりしない

火災・感電の原因となります。雨天、降雪中、海岸、
水辺での使用は特にご注意ください。



水ぬれ禁止

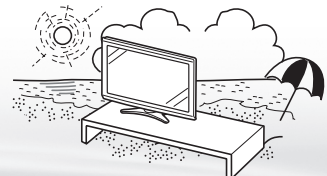



警告

内部に水や異物が入ったときは、
本機の電源を切り、電源プラグを抜く



電源プラグ
を抜く

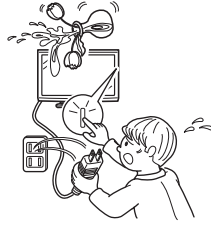

そのまま使用すると火災・感電の原因となります。販売店にご連絡ください。

異物を入れない



禁止

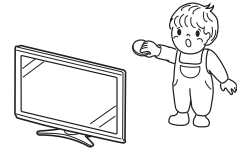

通風孔（裏ぶたのすき間）などからもの（可燃性・導電性のものを含む）を入れると、火災・感電の原因となります。特にお子様にはご注意ください。

電源コードを傷つけたり、加工したり、
ねじったり、引っ張ったり、無理に曲げたり、
加熱したりしない



禁止

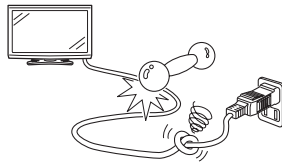

電源コードが傷んだら（芯線の露出、断線）
交換をご依頼ください。そのまま使用すると、
コードが破損して、火災・感電の原因となります。

本機の裏ぶたを外したり、改造したりし
ない



分解禁止

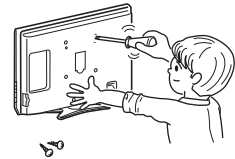

内部には電圧の高い部分があるため、さわると感電の原因となります。内部の点検、修理は販売店にご依頼ください。

本機の上に花瓶等、水の入った容器を
置かない



水ぬれ禁止

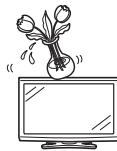

水がこぼれるなどして中に入ると、火災・
感電の原因となります。

風呂やシャワー室では使用しない



風呂、シャワー室
での使用禁止



火災・感電の原因となります。

不安定な場所に置かない



禁止



落ちたり倒れたりして、けがの原因となります。

雷が鳴り出したら、アンテナ線やプラグ
に触れない



接触禁止

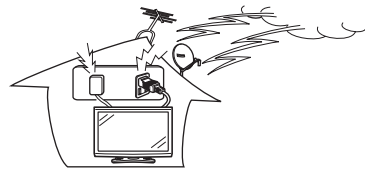

感電の原因となります。

電源プラグの刃や刃の付近に、ホコリや金属物
が付着しているときは、プラグを抜いて乾いた
布で取り除く



ほこりを取る

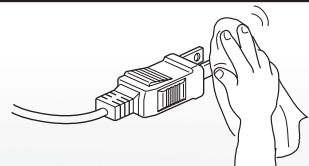

そのまま使用すると火災・感電の原因となります。



注意

電源コードを熱器具に近づけない



禁止

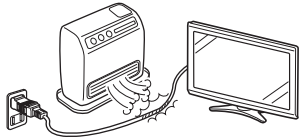

電源コードの被覆が溶けて火災・感電の原因となることがあります。

電源プラグを抜くときは、電源コードを引っ張らない



禁止

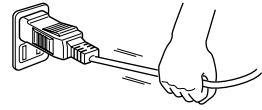

電源コードが傷つき、火災・感電の原因となることがあります。

ぬれた手で電源プラグを抜き差ししない



ぬれ手禁止

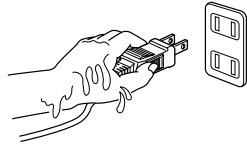

感電の原因となることがあります。

タコ足配線をしない



禁止

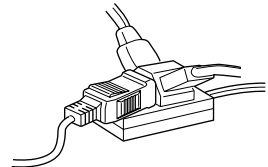

火災・感電の原因となることがあります。

重いものを置いたり、上に乗ったりしない



禁止

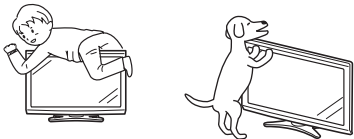

倒れたり、落下してけがの原因となることがあります。特にお子様やペットにはご注意ください。

湿気やほこりの多いところ、油煙や湯気が当たるところに置かない



禁止

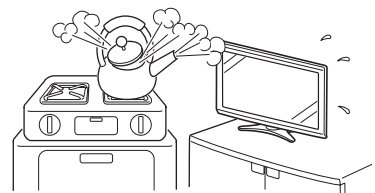

調理器具や加湿器などのそばに置くと、火災・感電の原因となることがあります。



禁止

風通しの悪いところに入れない・密閉した箱に入れない・じゅうたんや布団の上に置かない・布などをかけない

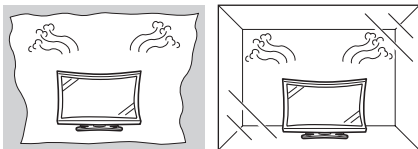

通風孔をふさぐと内部に熱がこもり、火災の原因となることがあります。

アンテナ工事は、技術経験が必要ですので販売店にご相談ください



離して配置

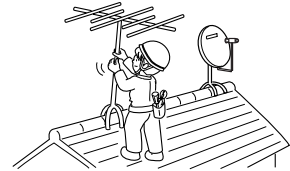

- ・送配電線の近くに設置してしまうと、アンテナが倒れた際に感電の原因となることがあります。
- ・BS・110度CSデジタル放送受信アンテナは強風の影響を受けやすいので堅固に取り付けてください。

電源プラグは確実に差し込む

電源プラグはコンセントに根元まで確実に差し込んでください。差し込みが不完全ですと発熱したり、ホコリが付着して火災・感電の原因となることがあります。また、電源プラグの刃に触れると感電することがあります。



確実に差し込む

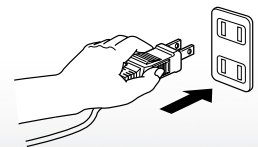

はじめに

準備

番組を見る

録画と再生

ファミリーリンク
で録画・再生

ゲームオーディオ
パソコンをつなぐ

その他の機能

故障かな仕様・
寸法図など

English
Guide



注意

電源プラグはゆるみのあるコンセントに
接続しない



禁止

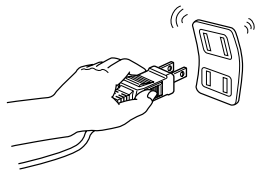

発熱して火災の原因となることがあります。
販売店や電気工事店に交換の依頼をしてくだ
さい。

移動させるときは、接続されている
線などをすべて外す



接続線を
はずす

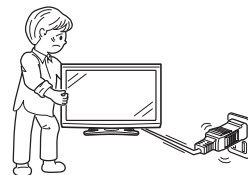

接続線を外さないで移動させると、電源コー
ドが傷つき火災・感電の原因となることがあ
ります。

お手入れのときや長期間使用しないとき
は、電源プラグを抜く



電源プラグ
を抜く

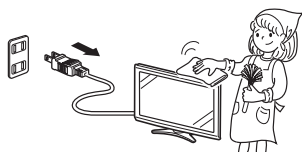

感電や火災の原因となることがあります。

液晶画面に衝撃を与えない
(物を当てたり、先の尖ったもので突い
たりしない)



禁止

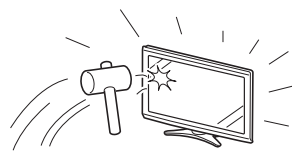

液晶画面のパネルが割れることがあります。

通風孔に付着したホコリやゴミをこまめ
に取り除く

内部の掃除は販売店に依頼する



注意

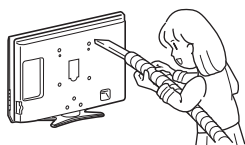

内部や通風孔にホコリをためたまま使用すると、
火災や故障の原因となることがあります。内部の
掃除費用については、販売店にご相談ください。

健康のために、次のことをお守りください



- ・連続して使用する場合は、1時
間ごとに10分～15分の休憩
を取り、目を休ませてください。
- ・新聞が楽に読める程度の明るさ
の場所で使用してください。
- ・日光が画面に直接当たる所では使用しない
てください。
- ・この製品を使用しているときに身体に疲労
感、痛みなどを感じたときは、すぐに使用を
中止してください。
使用を中止しても疲労感、痛みなどが続く
場合は、医師の診察を受けてください。
- ・ごくまれに、強い光の刺激を受けたり点滅
を繰り返す画面を見ている際に、一時的に
筋肉のけいれんや意識の喪失などの症状を
起こす方がおられます。
このような経験のある方は、本製品を使用
される前に必ず医師と相談してください。
また本製品を使用しているときにこのよう
な症状が起きたときは、すぐに使用を中止
して医師の診察を受けてください。

スタンドの角度を調整するときには注意する



手を挟まれ
ないように注意



指のケガに
注意



手や指がはさまれてけがの原因となることが
あります。また無理に傾けると転倒して落下
やけがの原因となることがあります。

免責事項

お客様もしくは第三者がこの製品の使用を誤ったことにより生じた故障、不具合、またはそれらに基づく損害については、法令上の責任が認められる場合を除き、当社は一切その責任を負いませんので、あらかじめご了承ください。

アルカリ電池についての安全上のご注意

● 液もれ・破裂・発熱による大けがや失明を避けるため、下記の注意事項を必ずお守りください。



注意

電池は幼児の手の届く所に置かない



禁止



電池は飲み込むと、窒息の原因となったり、胃などに止まったりして大変危険です。飲み込んだおそれがあるときは、ただちに医師と相談してください。

電池のアルカリ液がもれたときは素手でさわらない



禁止

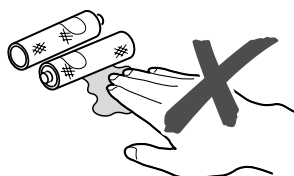

- 電池のアルカリ液が目に入ったときは、失明のおそれがありますので、こすらずにすぐにきれいな水で洗ったあと、ただちに医師の治療を受けてください。
- 皮膚や衣類に付着した場合は皮膚に傷害を起こすおそれがありますので、すぐにきれいな水で洗い流してください。皮膚の炎症など傷害の症状があるときは、医師に相談してください。

電池は火や水の中に投入したり、加熱・分解・改造・ショートしない。乾電池は充電しない



禁止

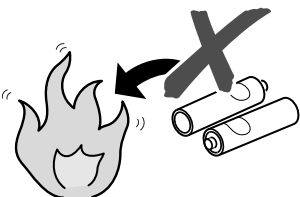

- 電池の破裂・アルカリ液もれにより、火災・けがや周囲を汚損する原因となる場合があります。
- 電池の外装ラベルをはがしたり、傷つけないでください。発熱事故の原因となる場合があります。

電池はプラス⊕とマイナス⊖の向きに注意し、機器の表示どおり正しく入れる



表示どおりに入れる

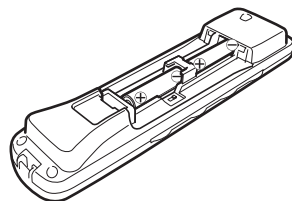

間違えると電池の破裂・アルカリ液もれにより、火災・けがや周囲を汚損する原因となる場合があります。

指定以外の電池を使わない。新しい電池と古い電池または種類の違う電池を混ぜて使わない



禁止

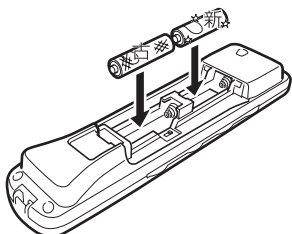

電池の破裂・アルカリ液もれにより、火災・けがや周囲を汚損する原因となる場合があります。

電池を使い切ったときや、長時間使わないときは、電池を取り出す



指示

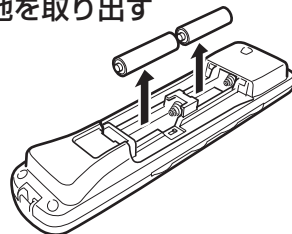

電池を入れたままにしておくと、過放電によりアルカリ液がもれ、故障・火災・けがや周囲を汚損する原因となる場合があります。

- **保存のしかた**：⊕、⊖の方向をそろえて、低温で乾燥した涼しい場所及び湿気の少ない風通しのよい場所に保存してください。
- **廃棄のしかた**：⊕と⊖をセロハンテープで絶縁して廃棄します。各自治体によって「ゴミの捨てかた」が違います。地域の条例に従ってください。

はじめに

準備

番組を見る

録画と再生

ファミリーリンク
で録画・再生

ゲームオーディオ
パソコンをつなぐ

その他の機能

故障かな仕様・
寸法図など

English
Guide

使用上のご注意

守っていただきたいこと

キャビネットのお手入れのしかた

- 汚れは柔らかい布（綿、ネル等）で軽く拭きとってください。
化学雑巾（シートタイプのウエット・ドライのものも含め）をご使用になられますと、本体キャビネットの成分が変質したり、ひび割れなどの原因となる場合があります。
- 硬い布で拭いたり、強くこすったりすると、キャビネットの表面に傷がつかます。
- 汚れがひどいときは、水で薄めた中性洗剤にひたした柔らかい布（綿、ネル等）をよく絞って拭きとり、柔らかい乾いた布で仕上げてください。
- キャビネットにはプラスチックが多く使われています。ベンジン、シンナーなどで拭いたりしますと変質したり、塗料がはげることがありますので避けてください。
- 殺虫剤など、揮発性のものをかけないでください。また、ゴムやビニール製品などを長時間接触させたままにしないでください。プラスチックの中に含まれる可塑剤の作用により変質したり、塗料がはげるとの原因となります。

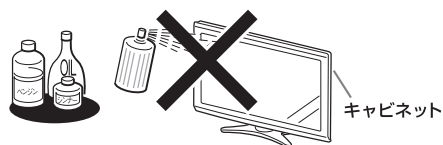

液晶ディスプレイパネルのお手入れのしかた

- お手入れの際は、必ず本体の電源スイッチで電源を切り、コンセントから電源プラグを抜いてから行ってください。
- ディスプレイパネルの表面は、柔らかい布（綿、ネル等）で軽く乾拭きしてください。ディスプレイパネルの保護のため、ホコリのついた布や洗剤、化学雑巾（シートタイプのウエット・ドライのものも含め）などを使わないでください。パネルの表面がはく離することがあります。
- 硬い布で拭いたり、強くこすったりすると、パネルの表面に傷がつかますのでご注意ください。
- 汚れがひどい場合は、柔らかい布（綿、ネル等）を軽く水で湿らせて、そっと拭いてください。（強くこすったりすると、ディスプレイパネルの表面に傷が付いたりしますので、ご注意ください。）
- ディスプレイパネルの表面にホコリがついた場合は、市販の除塵用ブラシ（静電気除去ブラシ）をお使いください。



AQUOSクリーニングクロス
推奨品
24×24cm:
CA300WH1*
40×30cm:
CA300WH2*

※ 販売店またはシャープホームページ内のシャープいい暮らしストア(ネット販売)でお求めください。

アンテナについて

- 妨害電波の影響を避けるため、交通のひんぱんな自動車道路や電車の架線、送配電線、ネオンサインなどから離れた場所に立ててください。
- 万が一アンテナが倒れた場合の感電事故などを防ぐためにも有効です。
- アンテナ線を不必要に長くしたり、束ねたりしないでください。映像が不安定になる原因となりますのでご注意ください。BS・110度CSデジタル放送用のアンテナ線には、必ず専用のケーブルを使用してください。（▶ 33～35 ページ）
- アンテナは風雨にさらされるため、定期的に点検、交換することを心がけてください。美しい映像でご覧になれます。特にばい煙の多いところや潮風にさらされる場所では、アンテナが傷みやすくなります。映りが悪くなったときは、販売店にご相談ください。



守っていただきたいこと

設置について

- 発熱する機器の上には本機を置かないでください。
- 本機の上には物を置かないでください。

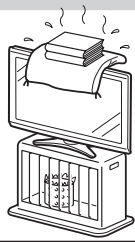

ステッカーやテープなどを貼らないでください

- キャビネットの変色や傷の原因となることがあります。

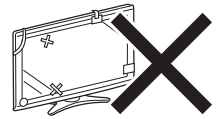

急激な温度差がある部屋（場所）での使用は避けてください

- 急激な温度差がある部屋（場所）での使用は、画面の表示品位が低下する場合があります。

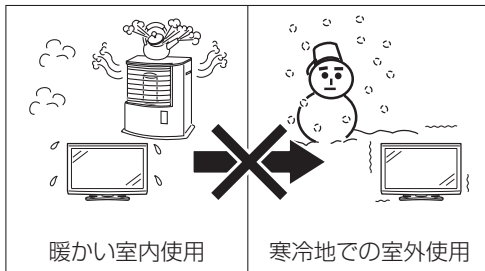

雨天・降雪中での使用の場合

- 雨天・降雪中での使用の場合は、本機をぬらさないようにご注意ください。

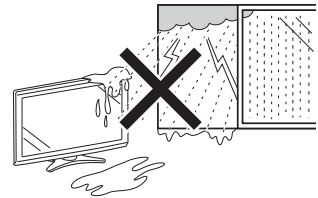

長期間で使用にならないとき

- 長期間使用しないと機能に支障をきたす場合がありますので、ときどき電源を入れて作動させてください。

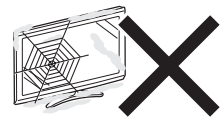

電磁波妨害に注意してください

- 本機の近くで携帯電話、ラジオ受信機、トランシーバー、防災無線機などの電子機器を使うと、電磁波妨害などにより機器相互間での干渉が起こり、映像が乱れたり雑音が発生したりすることがあります。

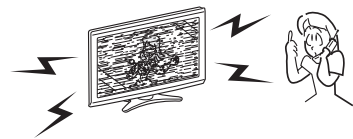

直射日光・熱気は避けてください

- 窓を閉めきった自動車の中など異常に温度が高くなる場所に放置すると、キャビネットが変形したり、故障の原因となることがあります。
- 直射日光が当たる場所や熱器具の近くに置かないでください。キャビネットや部品に悪い影響を与えますのでご注意ください。

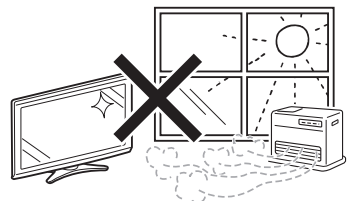

低温になる部屋（場所）での使用の場合

- ご使用になる部屋（場所）の温度が低い場合は、画像が尾を引いて見えたり、少し遅れたように見えることがありますが、故障ではありません。常温に戻れば回復します。
- 低温になる場所には放置しないでください。キャビネットの変形や液晶画面の故障の原因となります。（使用温度：0℃～40℃）

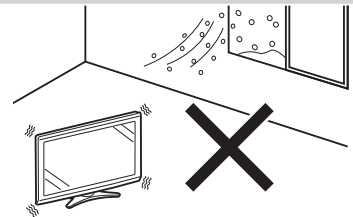

国外では使用できません

- この製品が使用できるのは日本国内だけです。外国では放送方式、電源電圧が異なりますので使用できません。
This product is designed for use in Japan only and cannot be used in any other country.



守っていただきたいこと

B-CAS カードは必要とときだけ抜き差しする

- 必要以外に抜き差しすると故障の原因となることがあります。
- B-CAS カードの中には IC チップが内蔵されています。折り曲げたり、大きな衝撃を加えたり、端子部に触れたりしないようご注意ください。
- 本機に差し込むときは「逆差し込み」や「裏差し込み」にならないよう、上図のとおりに入してください。

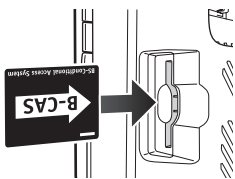

取扱い上のご注意

- 液晶画面を強く押しついたり、ボールペンのような先の尖ったもので押さないでください。また、落としたり強い衝撃を与えないようにしてください。特に液晶画面のパネルが割れたり、傷がつく原因となりますのでご注意ください。
- 振動の激しいところや不安定なところに置かないでください。また、絶対に落としたりしないでください。故障の原因となります。

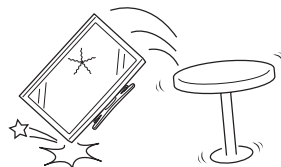

結露（つゆつき）について

- 本機を寒い場所から急に暖かい場所に持ち込んだときや、冬の朝など暖房を入れたばかりの部屋などで、本機の表面や内部に結露が起ることがあります。結露が起きたときは、結露がなくなるまで電源を入れずにお待ちください。そのままご使用になると故障の原因となります。

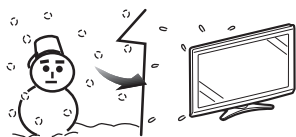

使用環境について

- 本機を冷え切った状態のまま室内に持ち運んだり、急に室温を上げたりすると、動作部に露が生じ（結露）、本機の性能を十分に発揮できなくなるばかりでなく、故障の原因となることがあります。このような場合は、よく乾燥するまで放置するか、徐々に室温を上げてからご使用ください。



- 周囲温度は 0～40℃の範囲内でご使用ください。正しい使用温度を守らないと、故障の原因となります。



使用が制限されている場所

- 航空機の中など使用が制限または禁止されている場所で使用しないでください。事故の原因となるおそれがあります。



- 長期間ご使用にならないときは、安全のため必ず電源プラグをコンセントから抜いてください。



- 静止画を長時間表示しないでください。残像の原因となることがあります。

画面が暗くなったり、チラついたときは（蛍光管について）

- 本機に使用している蛍光管には、寿命があります。

- 画面が暗くなったり、チラついたり、点灯しないときは、新しい専用蛍光管ユニットに取り替えてください。
寿命の目安… 約 60,000 時間（室温 25℃で、明るさを「0」に設定して連続使用した場合、明るさが半減する時期の目安）
- 詳しくは、販売店またはシャープお客様相談センターにお問い合わせください。

- ご使用初期において、蛍光管の特性上、画面にチラツキが出ることがあります。この場合、本体の電源スイッチでいったん電源を切り、再度電源を入れ直して動作を確認してください。

本体各部やリモコンボタンのなまえ

おしらせ

- の中の数字は、詳しい説明を掲載しているおもなページです。

本体

前面

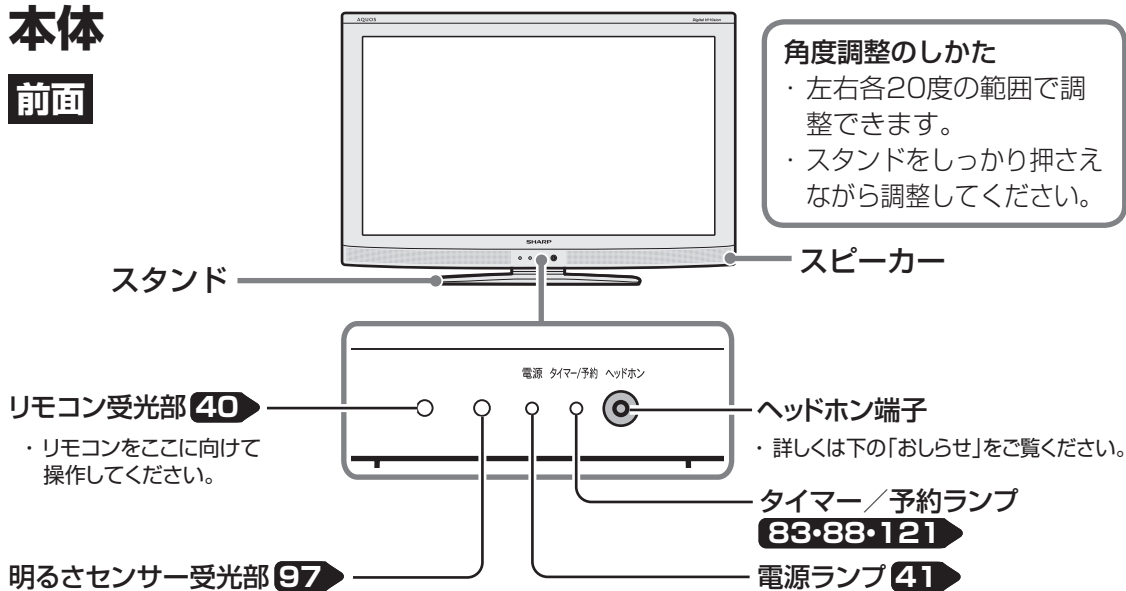

右側面

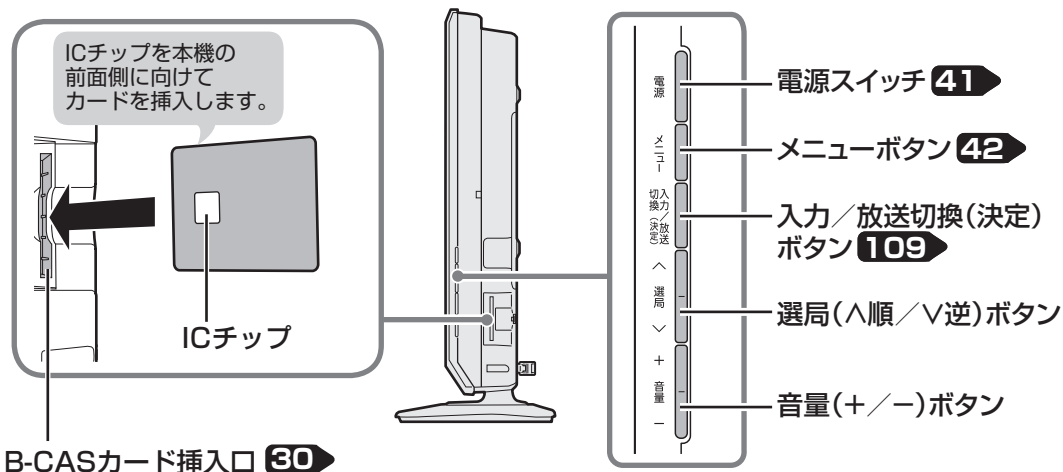

おしらせ

ヘッドホン端子

- ・ステレオミニプラグ (φ 3.5mm) の付いたヘッドホンをご用意ください。
- ・ヘッドホンをつないだときでも、スピーカーから音を出すことができます。(ヘッドホンで聞くときの音の出かたを変える ▶ **104** ページ)
- ・入力ごとに別々の音量に設定できます。



ヘッドホンの音量表示

背面

おしらせ

- LC-32E7 を例に説明していますが、LC-26E7 も端子の配置は同じです。

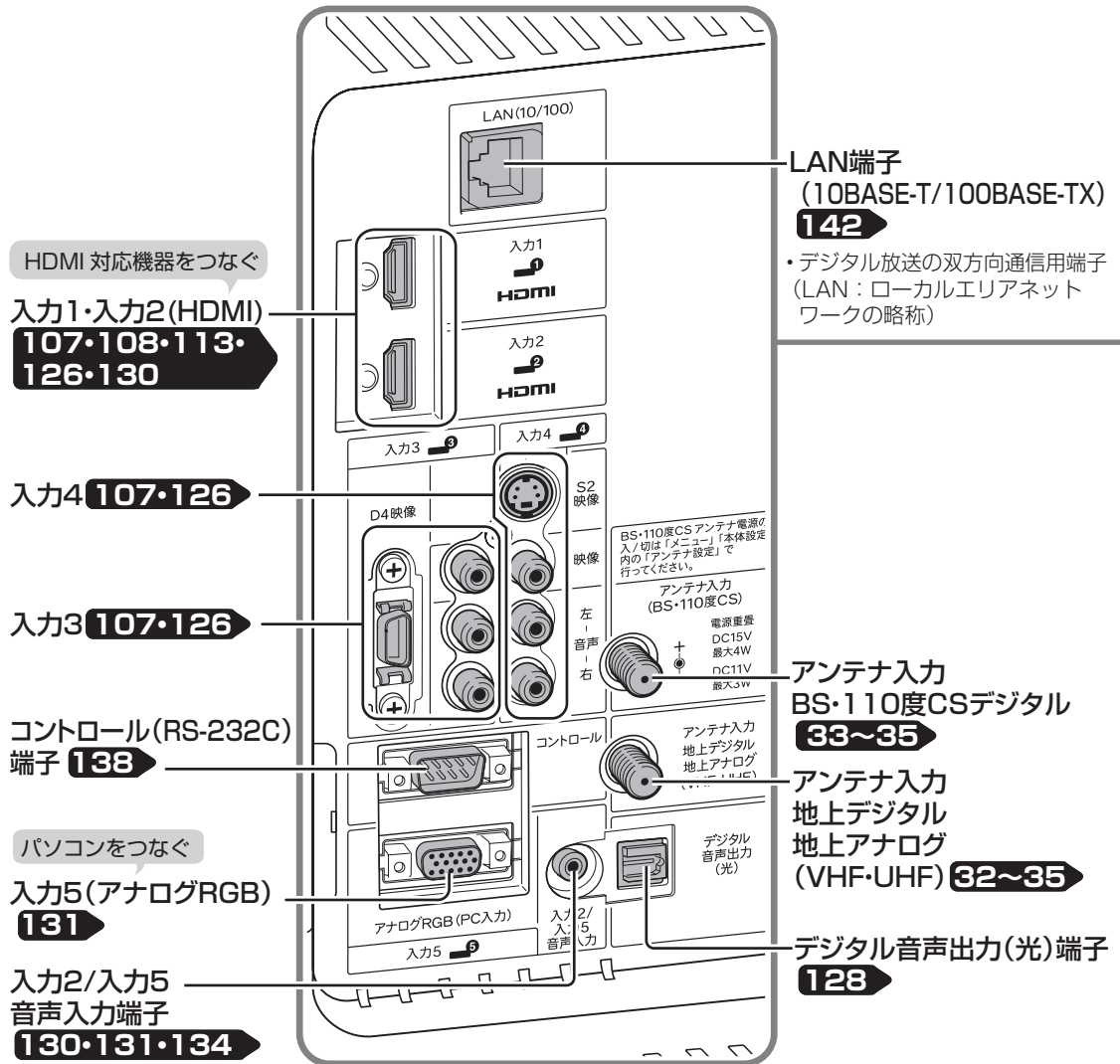

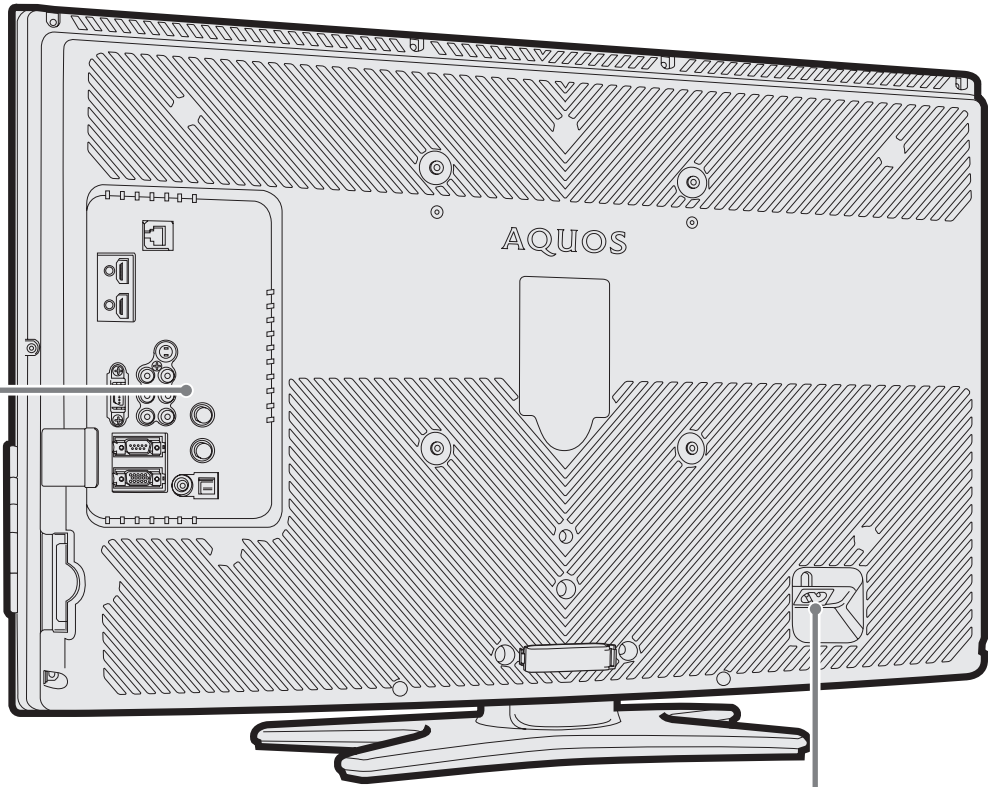

電源入力
(AC100V)端子
37

電源コードを
接続する

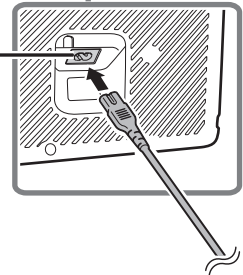

リモコンのボタン

番組の選択手順と操作のしかたについて、詳しくは **68** をご覧ください。

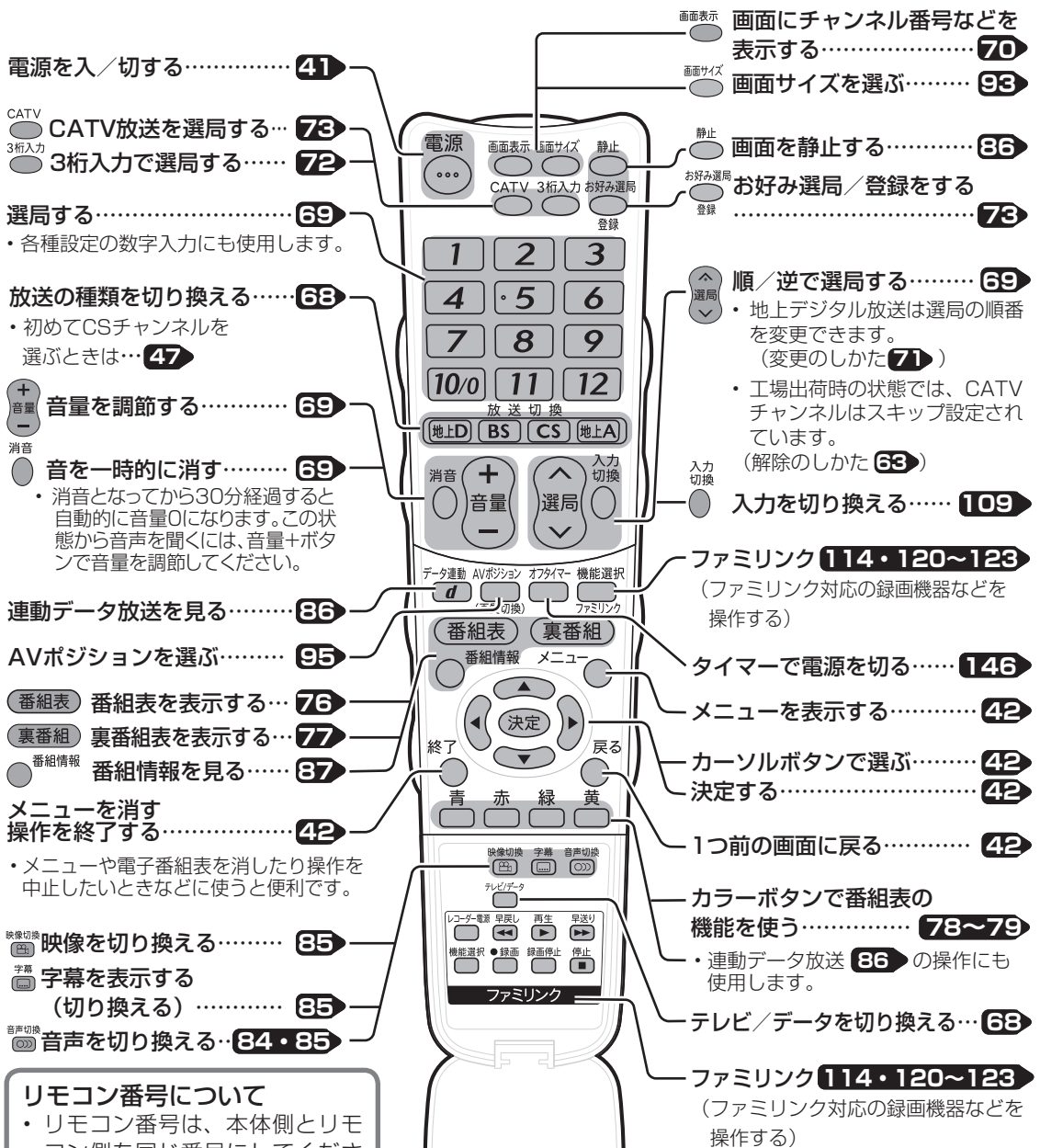

リモコン番号について

- ・リモコン番号は、本体側とリモコン側を同じ番号にしてください。
- リモコンのリモコン番号切替スイッチは、リモコンの電池カバーの中にあります。

リモコン番号を変更する… **102**

リモコンの互換性について

- ・工場出荷時の設定では、本機のリモコンの数字ボタン(チャンネルボタン)では本機以外のAQUOSが操作できない場合があります。設定を変更すると操作が可能になります。

フタの開けた
両側の突起部を持ち、引き上げます。



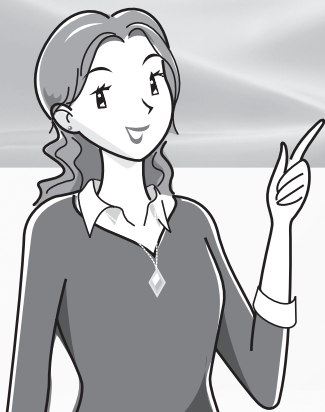

テレビを見るための準備

	ページ		ページ
デジタル放送を受信するための豆知識	22	テレビを見るための設定をする	42
テレビを見る準備をする(電源を入れるまで)	26	本機の機能と操作のしかた(メニューの基本操作)	42
デジタル放送の種類と特長について	26	放送を受信するために最初に必要な設定(かんたん初期設定)について	44
本機を置く場所を決める	28	引越しなどで「かんたん初期設定」をやり直す場合は	46
別売品について	28	CSチャンネルのネットワーク情報を取得する(110度CSデジタル放送を初めて選局するとき)	47
B-CASカードを挿入する	29	デジタル放送用アンテナの設定をする	48
B-CASカードを挿入する(B-CASカードの役割について)	29	BS・110度CSデジタル用アンテナの電源の設定を変える／電波の強さ(受信強度)を確認する	48
WOWOW や スカパー! e2 などの有料放送を見るときは	31	お住まいの地域で放送されている地上デジタル放送を受信するために(地域選択／郵便番号設定)	50
アンテナをつなぐ(テレビだけをつなぐ場合)	32	地上デジタル放送のチャンネルを追加したり設定し直すときは	52
地上デジタル・地上アナログ放送用アンテナをつなぐ	32	デジタル放送のチャンネルの個別設定	53
ケーブルテレビを見るときは	32	地上アナログ放送のチャンネルを追加したり設定し直すときは	55
BS・110度CSデジタル放送用アンテナをつなぐ	33	地上アナログ放送のチャンネルの個別設定	62
アンテナをつなぐ(レコーダー(録画機器)もつなぐ場合)	34	映りかたを確かめる	64
デジタルチューナー搭載のレコーダー(録画機器)の場合	34	テレビが正しく映らないときや画質が悪いときは(「放送を受信できません。[E202]」と表示される)	65
デジタルチューナーを搭載していないレコーダー(録画機器)の場合	35		
レコーダーやプレーヤーをつなぐ	36		
電源コードをつないでケーブルやコードをまとめる	37		
本機を固定して転倒を防ぐ	38		
電源を入れる	40		
リモコンに乾電池を入れる	40		

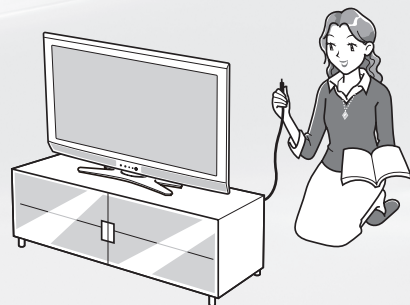

デジタル放送を受信するための豆知識

放送を受信するために



どんな放送を受信できるの？

- 放送には地上の放送と衛星の放送があります。本機では、次の放送を受信することができます。

☆ 地上の放送局から受信する放送

- 地上デジタル放送
- 地上アナログ放送
(2011年放送終了)



☆ 放送衛星から受信する放送

- BSデジタル放送
- 110度CSデジタル放送



- 本機では、「地上アナログ放送」「地上デジタル放送」「BS デジタル放送」「110度CS デジタル放送」の4つの放送を受信できます。
- これらの放送を受信するためには、専用のアンテナが必要です。



どんなアンテナが必要なの？

☆ 地上の放送を受信するためのアンテナ

UHFアンテナ

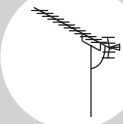

- 地上デジタル放送を受信できます。

VHFアンテナ



- 地上アナログ放送のみ受信できます。**地上デジタル放送は受信できません。**

☆ 衛星放送を受信するためのアンテナ

BS・110度CS共用アンテナ



- BSデジタル放送も110度CSデジタル放送も、このアンテナで受信できます。
- ※ 他の衛星放送は、衛星の向きが違いため受信できません。

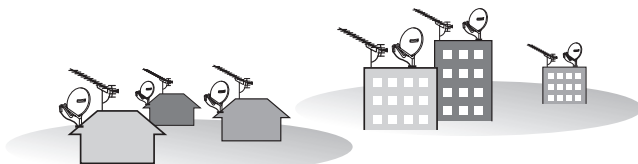

- マンションなど共同受信の場合は管理者へご確認ください。
- CATVによる受信は、CATV放送会社にご確認ください。

2011年7月までの放送(アナログ放送)との違い

デジタル放送って何が違うの？

- アナログ放送とデジタル放送では、放送のしくみが違います。

☆ アナログ放送の場合



- テレビは受信した信号をそのまま映像にして表示します。受信環境が悪ければ、その分画質も悪くなります。

☆ デジタル放送の場合

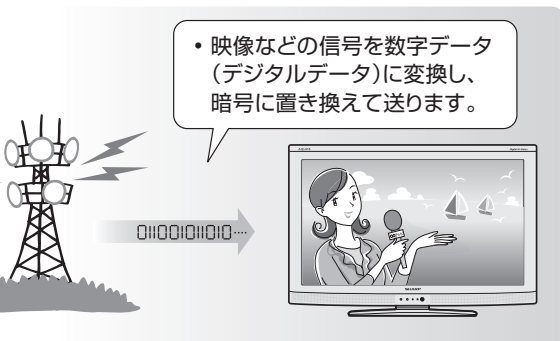

- 受信した暗号は B-CAS カードで解読し、デジタル放送対応テレビが数字データを映像などに戻して、画面に表示します。



- デジタル放送は数字データを正しく受信できれば、常に一定の画質で表示されます。画質は劣化しません。ただし、受信できないときは何も映りません。
- デジタル放送は数字データを整理し圧縮してから送信するので、アナログ放送よりはるかに多い情報量を送信できます。



B-CAS (ビーキャス) カードを差し込んでおくのはなぜ？

- デジタル放送の画質は常に一定で劣化することはありません。これは、デジタル方式で録画やダビングする場合も同じです。このため、放送局は数字データを暗号に置き換え、録画やダビングできる回数に制限をかけて送信しています。この暗号はテレビでは解読できないようになっていて、B-CAS カードが暗号を解く鍵の役割をしています。

B-CAS(ビーキャス)カード



- デジタル放送を見るには、B-CAS カードをテレビに差し込んでおく必要があります。

デジタル放送を録画するには

お手持ちのレコーダーはファミリンク (▶ 112 ページ) に対応していますか？

- ファミリンクに対応したレコーダーをお使いの場合、電子番組表から録画予約することができます。

ファミリンク対応のレコーダー

- ・ ハイビジョンレコーダー
- ・ BD レコーダー など

☆ どこに
つなぐの

レコーダーとアンテナを
つなぎます。

- ・ 本機の HDMI 端子とレコーダーの HDMI 端子を HDMI ケーブルでつなぐとファミリンク機能を使えます。

入力 1・2 へ
(HDMI)

▼ 背面端子

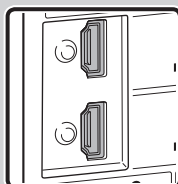

つないだレコーダーを使う

つないで電源を入れたのに使えない？
つないだレコーダーを使うには

- ・ ファミリンク対応レコーダー：ファミリンクを使うための設定

録画予約するには

詳しい説明は：
116 ページ

はじめに

準備

番組を見る

録画と再生

ファミリンク
で録画・再生

ゲームオーディオ・
パソコンをつなぐ

その他の機能

故障かな仕様・
寸法図など

English
Guide

テレビを見る 準備をする (電源を入れるまで)

準備のながれ

- 以下の順番で、本機の準備をします。

デジタル放送を受信するための豆知識/
デジタル放送の種類と特長について
▶22～27ページ

- デジタル放送についてお知りになりたい場合に
ご覧ください。

本機を置く場所を決める ▶28ページ

- 設置などに別売品を使う場合は、「別売品に
ついて」をご覧ください。

B-CASカードを挿入する

▶29ページ

- 電源を入れる前に B-CAS カードを挿入して
ください。

アンテナをつなぐ

- テレビだけをつなぐ場合
▶32～33ページ
- レコーダー（録画機器）もつなぐ場合
▶34～35ページ

レコーダーやプレーヤーをつなぐ

▶36ページ

電源コードをつないでケーブルやコードを
まとめる ▶37ページ

本機を固定して転倒を防ぐ

▶38～39ページ

電源を入れる ▶40～41ページ

- リモコンの準備をして、本機の電源を入れます。

放送を受信するために最初に必要な設定
(かんたん初期設定)について

▶44～46ページ

デジタル放送の種類と 特長について

- 本機では、従来の地上アナログ放送に加え、次の
3種類のデジタル放送を受信できます。

地上デジタル放送

2003年12月から東京・大阪・名古屋の3大都市圏の
一部地域で開始され、2006年12月に全国の都道府
県庁所在地で開始された放送です。

- 迫力あるワイド画面とデジタルハイビジョンの高画質
- 高音質とマルチチャンネルのサラウンド放送
- 天気予報やニュースなどの、番組に連動したデータ放送
- 視聴者参加型の双方向通信番組



重要

- 受信には、UHF 対応のアンテ
ナが必要です。お使いのアンテ
ナが UHF 対応であればそのま
ま使えます（取り替えや調整が
必要になることもあります）。
VHF アンテナでは受信できません。



UHF
アンテナ
(市販品)

地上デジタル放送の CATV 放送対応について

- 本機で受信できるケーブルテレビ (CATV) の方式
は「パススルー方式」(UHF 帯、ミッドバンド [MID]
帯、スーパーハイバンド [SHB] 帯、VHF 帯) で
す。トランスモジュレーション方式には対応して
いません。

デジタル放送のその他の特長

臨時放送（臨時編成サービス）

- スポーツ中継の延長などで、臨時に行うマルチチャ
ンネル放送です。案内画面が表示されたときに、決定ボ
タンで切り換えます。

イベントリレーサービス

- スポーツ中継の延長時などに、別チャンネルで続きを
放送するサービスです。案内画面が表示されるので、
決定ボタンで切り換えます。

緊急警報放送

- 地震などの際の緊急警報放送です。案内画面が表示さ
れたときに、決定ボタンで切り換えます。

マルチビューサービス

- 一つの番組の中で、カメラアングルを変えて最大 3 つ
の映像が放送されるサービスです。映像切換ボタンで
切り換えます。



重要

- アンテナ工事は、技術と経験が必要ですので、販売店にご相談ください。
- デジタル放送を受信するには、本機にB-CASカードを入れてください。(▶ 29 ページ)
- データ放送の双方向通信などで本機に記憶されたお客様の登録情報やポイント情報などの一部、またはすべての情報が変化・消失した場合の損害や不利益について、当社は一切その責任を負いませんので、あらかじめご了承ください。



お知らせ

- ARIB 放送規格の変更により、メニューなどの仕様が変わる場合があります。ARIB (Association of Radio Industries and Businesses) とは、通信・放送分野の電波利用システムの標準化や、電波利用に関する調査、研究などを行う社団法人の名称です。
- 地上アナログ放送は 2011 年 7 月に、BS アナログ放送は 2011 年までに終了することが、国の方針として決定されています。

BS デジタル放送

放送衛星(Broadcasting Satellite)を使ったデジタル放送です。一部有料放送やNHKを除き、無料で楽しめます。(2010年3月現在)

- 迫力あるワイド画面とデジタルハイビジョンの高画質
- 視聴者参加型の双方向通信番組
- 2種類のデータ放送(独立データ放送・番組に連動したデータ放送)



重要

- 受信には、BS・110度CSデジタル放送共用のアンテナ(市販品)が必要です。

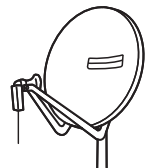

BS・110度CSデジタル共用アンテナ(市販品)

110度CS デジタル放送

BSデジタル放送用人工衛星と同じ東経110度にある通信衛星(Communication Satellite)を使ったデジタル放送です。おもなサービスに「スカパー! e2」があります。110度CSデジタル放送は一部を除き有料です。受信するには、見たいチャンネルと視聴契約する必要があります。

- テーマ別に専門化した多数のチャンネル
- 画面をブックマーク登録し、簡単に再表示可能
- ボード(掲示板)機能でサービス情報の案内を閲覧可能



重要

- 受信には、BS・110度CSデジタル放送共用のアンテナ(市販品)が必要です。従来のCSアンテナやBSアナログ用アンテナでは受信できません。また、ブースターや分配器等をご使用になっている場合は、110度CS帯域(2150MHz)まで対応したものに交換する必要があります。

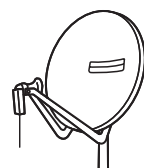

BS・110度CSデジタル共用アンテナ(市販品)

降雨対応放送 (BSのみ)

- 降雨・降雪による電波減衰時に画質や音質を落とした信号を放送するサービスです。案内画面が表示されたときに、決定ボタンで切り換えます。映像切替ボタンで元の映像に戻れます。

ブックマーク

- コンテンツ画面にブックマーク*アイコンが表示されているときは、その情報(ブックマーク記録コンテンツ)を登録しておき、後でブックマークを一覧表示・選択して、関連チャンネルを呼び出すことができます。

※「ブックマーク」とは、しおりのことです。画面によっては、特定のページを表示するための絵文字(ブックマークアイコン)が表示されます。

ご案内チャンネルの表示

- 未契約の有料放送事業者の放送番組を選局したとき、「視聴するには契約登録が必要」である旨の案内に加え、代替番組の視聴案内が表示されます。(画面例)

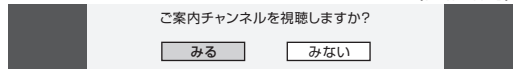

110度CSデジタル放送の専用サービス

ボード(掲示板)

- プラットフォーム(スカパー! e2)単位で、いろいろなサービス情報の案内がボード(掲示板)に表示されます。メニューの「お知らせ」からボード画面を呼び出し、サービス情報を見ることができます。(▶ 148 ページ)

(画面例)



はじめに

準備

番組を見る

録画と再生

ファミリーリンク
で録画・再生

ゲームオーディオ
パソコンをつなぐ

その他の機能

故障かな仕様・
寸法図など

English
Guide

本機を置く場所を決める

つぎ

テレビを見る準備をする
(電源を入れるまで)

- 別売の壁掛け金具などを使って設置することもできます。(▶右記)
- 以下のような設置のしかたをしないでください。
 - ・風通しの悪いところに入れない
 - ・密閉した箱に入れない
 - ・じゅうたんや布団の上に置かない
 - ・布などをかけない
 - ・極端に温度や湿度が高い場所や温度が低い場所には設置しない(使用温度 0℃～40℃)



- ・通風孔をふさぐと内部に熱がこもり、火災の原因となることがあります。壁に埋め込む設置や枠で囲むなどをしないでください。

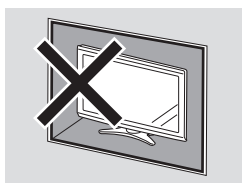

- 設置の際には以下の点をお守りください。
 - ・傾斜のない、平らな場所に設置してください。すべりやすい面、カーペットなどの柔らかい面、不安定な場所を避けて設置してください。
 - ・持ち上げたり、運んだりする場合は、液晶パネルやスピーカーを持たないでください。
 - ・設置している周囲の環境によっては、音声の聞こえ方が変化する場合があります。このような場合は、メニューの視聴環境設定や音声調整で調整してください。
 - ・台の上に設置する場合は、本機の重量に耐えうる、十分な幅と奥行きのある、堅固で転倒しにくい台をお使いください。
 - ・転倒防止策を実施してください。(▶38ページ)
 - ・キャスター付きのテレビ台をご使用の場合、移動するとき以外は必ずキャスター用受皿を使用して固定してください。

別売品について

- 液晶カラーテレビ専用の別売品をとりそろえております。お近くの販売店でお買い求めください。

(2010年3月現在)

No.	品名	形名	対応機種
1	壁掛け金具	AN-37AG3	LC-32E7
2	壁掛け金具	AN-130AG1	LC-26E7
3	システムラック	TV120L	LC-32E7/ LC-26E7



おしらせ

- ・本機に適合する別売品が新しく追加発売になることがあります。ご購入の際には、最新のカタログで適合性や在庫の有無をご確認ください。
- ・LC-32E7の金具取り付けピッチは200mm×200mmです。
- ・LC-26E7の金具取り付けピッチは100mm×100mmです。
- ・壁に掛けて設置する場合は **171** ページをご覧ください。

B-CAS カードを挿入する (B-CAS カードの役割について)

- デジタル放送（地上デジタル放送、BS デジタル放送、110度CS デジタル放送）を楽しむために、B-CAS（ビーキャス）カードを本機に必ず入れてください。B-CAS カードを入れないと、デジタル放送が映りません。
- B-CAS カードは、視聴情報などが記憶されますので常に本機に入れておいてください。

付属のB-CASカード



重要

B-CAS カードの取り扱いについて

- ・ 折り曲げたり、変形させたり、傷をつけたりしない
- ・ 重いものを載せたり、踏みつけたりしない
- ・ ICチップには触れない
- ・ 分解、加工しない
- ・ B-CAS カードの取り扱いの詳細は、カードを貼ってある台紙の説明をご覧ください。

B-CAS カードについてのお問い合わせ先

B-CAS カスタマーセンター

電話：0570-000-250

B-CASカードは、正しい向きで奥まで差し込んでください。

1

B-CAS カードの台紙の内容を読み、同意の上で B-CAS カードを台紙からはずす

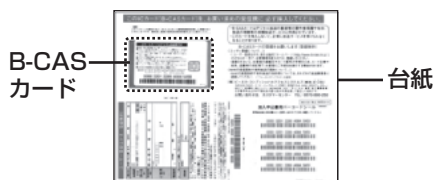

- ・ B-CAS カードは本体を覆っているシートに貼り付けられているB-CASパンフレットの袋の中の台紙についています。
- ・ 開封すると添付されている契約約款に同意したとみなされます。開封前に必ず契約約款をよくお読みください。





重要

- B-CAS カード挿入口には、本機に付属している B-CAS カード以外のものを挿入しないでください。
- B-CAS カードは大切に保管してください。仮に他人があなたの B-CAS カードを使用して有料放送を視聴した場合でも、視聴料はあなたの口座に請求されます。
- B-CAS カードに関するメッセージが画面に表示されたとき以外は、カードを抜き差ししないでください。

おしらせ
万一、B-CAS カードを抜く場合は

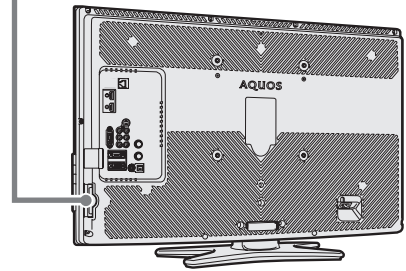
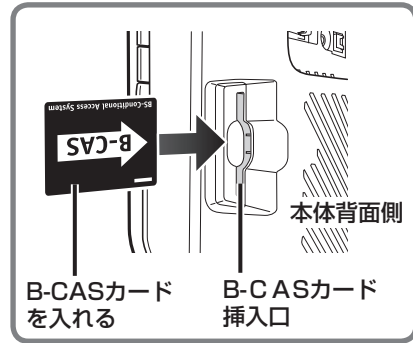
- 本体の電源スイッチで電源を切り、電源コンセントを抜いた状態で、B-CAS カードを持ち、ゆっくりと抜いてください。
- 破損などにより B-CAS カードの再発行を依頼する場合は、費用が必要です。詳しくは、B-CAS カスタマーセンターにご連絡ください。(連絡先はカードに記載されています。)
- すべての接続を終えて電源を入れた後、「システム動作テスト」(▶ **144** ページ) を行うと、カード番号が表示され、B-CAS カードが正しく挿入されているか確認できます。

2**B-CAS カードを正しい向きで奥までしっかり差し込む**

WOWOW やスカパー! e2 などの 有料放送を見るときは

- 有料放送を視聴するには、スカパー! e2 などの各プラットホーム（運営会社）や放送局との視聴契約が必要です。それぞれの契約申込書に必要事項を記入し、郵送するか、下記にお問い合わせください。

有料 BS・110 度 CS デジタル放送局

■ WOWOW

- カスタマーセンター
電話番号 : 0120-580807
受付 : 9:00 ~ 20:00 (年中無休)
ホームページ : <http://www.wowow.co.jp/>

■ スター・チャンネル

- スター・チャンネル カスタマーセンター
電話番号 : 0570-013-111
PHS、IP 電話のお客様は
045-339-0399
受付 : 10:00 ~ 18:00
ホームページ : <http://www.star-ch.jp/>

スター・チャンネル ハイビジョンの加入申し込みは、下記のスカパー! e2 カスタマーセンターへお問い合わせください。

110 度 CS デジタル衛星サービス会社

■ スカパー! e2 (CS1・CS2)

- スカパー! e2 カスタマーセンター
電話番号 : 0570-08-1212
PHS、IP 電話のお客様は
045-276-7777
受付 : 10:00 ~ 20:00 (年中無休)
ホームページ : <http://www.e2sptv.jp/>



おしらせ

- 本機には、電話回線端子がありませんので、電話回線を使用した新規加入のお申し込みはできません。
- 上記お問い合わせ先は、2010年3月現在のものです。

お手持ちのデジタルチューナー付きレコーダー で有料放送の受信契約をしている場合には

- デジタルチューナー付きレコーダーを使って有料放送を録画するときは、有料放送の受信契約時に登録した B-CAS カードがレコーダーに挿入されていることをご確認ください。受信契約時に登録した B-CAS カードがレコーダーに挿入されていないと有料放送を録画することはできません。

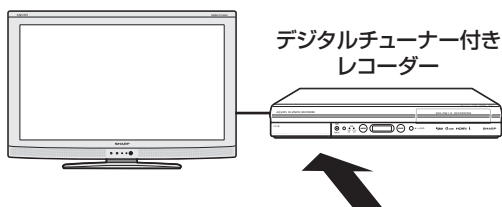

有料放送で登録した B-CAS カードはレコーダーに挿入します。

- レコーダーで受信している内容を本機で視聴したいときは、リモコンの入力切替ボタンでレコーダーが接続されている外部入力に切り換えてください。
- 有料放送を録画しながら別の有料放送を視聴したい場合は、複数の有料受信契約をする必要があります。

WOWOW やスカパー! e2 などの有料放送の視聴には、各プラットフォーム（運営会社）や放送局との視聴契約が必要です。



はじめに

準備

番組を見る

録画と再生

ファミリンク
で録画・再生

ゲームオーディオ
パソコンをつなぐ

その他の機能

故障かな仕様
寸法図など

English
Guide

アンテナをつなぐ (テレビだけをつなぐ場合)

つづき

テレビを見る準備をする
(電源を入れるまで)

- 録画機器もつなぐ場合は、「アンテナをつなぐ(レコーダー(録画機器)もつなぐ場合)」(▶ 34 ~ 35 ページ)をご覧ください。

地上デジタル・地上アナログ放送用 アンテナをつなぐ

- 地上デジタル放送と、地上アナログ放送(2011年7月までの放送)を見るための接続です。
- BSデジタル放送や110度CSデジタル放送も見場合は、「BS・110度CSデジタル放送用アンテナをつなぐ」(▶ 33 ページ)をご覧ください。
- 一部、追加の部品が必要になる場合があります。販売店にご相談ください。

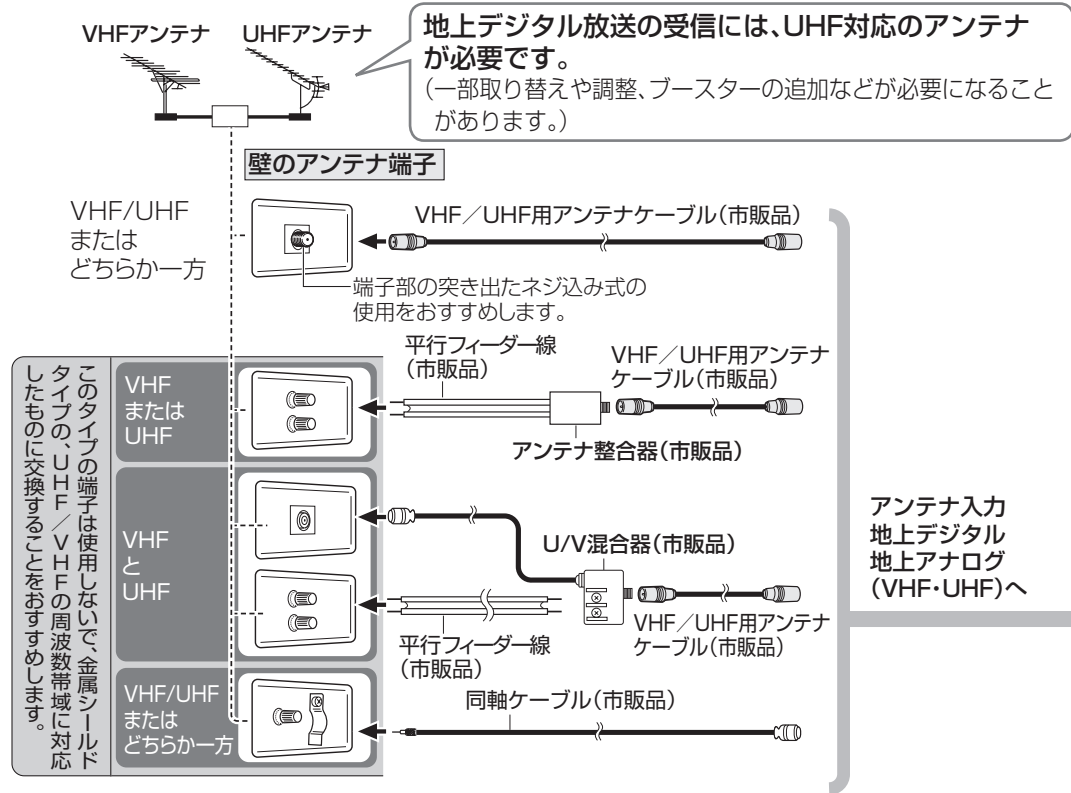

ケーブルテレビを見るときは

- 接続については、CATV(ケーブルテレビ)会社にお問い合わせください。
- CATV(ケーブルテレビ)会社が地上デジタル放送をパススルー方式(▶ 52 ページ)で再送信している場合は、地上デジタル放送が楽しめます。
- 本機で受信できるのは、「UHF帯」、「VHF帯」、「ミッドバンド(MID:C13~C22)帯」、「スーパーハイバンド(SHB:C23~C62)帯」です。トランスモジュレーション方式の場合、ケーブルテレビ専用受信機を介して視聴できます。

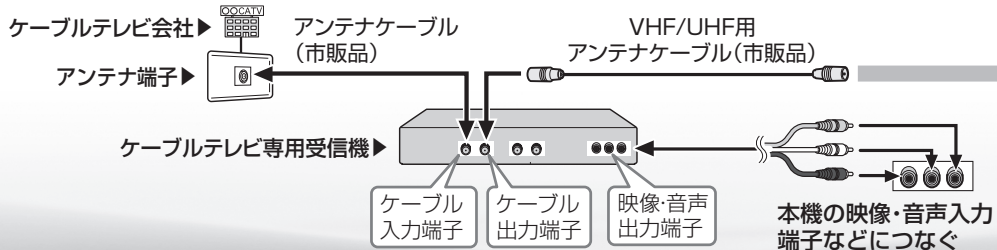

放送の種類により以下のアンテナが必要です。

地上デジタル放送.....UHFアンテナ

BSデジタル/110度CSデジタル放送.....BS・110度CSデジタル
共用アンテナ

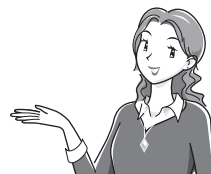

はじめに

準備

番組を見る

録画と再生

ファミリーリンク
で録画・再生

ゲームオーディオ
パソコンをつなぐ

その他の機能

故障かな仕様・
寸法図など

English
Guide

BS・110度CSデジタル 放送用アンテナとつなぐ

- ご使用の環境により、以下のどちらかの接続を行ってください。
- かんたん初期設定では、「BS/CS アンテナ設定」で「する」を選択します。(▶ 45 ページの手順 5)



おしらせ

- 接続し直すときは、必ず電源プラグをコンセントから抜いてください。(▶ 37 ページ)

(BS・110度CSデジタルアンテナ入力端子は、BS・110度CSデジタルアンテナに取り付けられたBS・110度CSコンバーターに+15V / +11Vの電源を供給する働きも持っています。この電源は、アンテナに対して電源を供給するためのものです。本機とアンテナの間にブースターなどの機器を取り付けて使用される場合は、専用の電源が必要です。)

- 市販のブースター、アンテナ線や分配器をご使用になる場合は、110度CS帯域(2150MHz)まで対応しているものをご使用ください。(アンテナ線はS-5C-FBなど。)詳しくはお買いあげの販売店にご相談ください。
- 従来のBSアナログアンテナでは、110度CSデジタル放送は受信できません。また、BSデジタル放送も場合によっては映らないことがあります。

▼本体背面

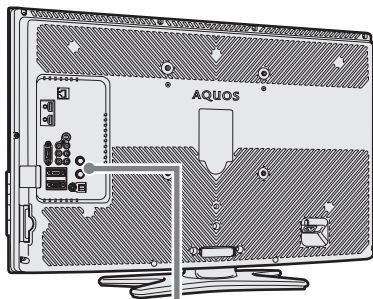

ケーブルをつなぐときは、スパナなどの工具で強く締め付けしないでください。

アンテナ入力
地上デジタル
地上アナログ
(VHF・UHF)

アンテナ入力
BS・110度
CSデジタル

録画機器をつなぐ
場合のアンテナの
つなぎかたは…
▶ 次ページを
ご覧ください。

▶ アンテナ端子部

BS・110度CSデジタル共用アンテナを個人で設置しているとき (BS・110度CSデジタルとVHF/UHFが別の端子のとき)

BS・110度CSデジタル共用アンテナ

BS・110度CSデジタル用
アンテナケーブル (市販品)

壁のアンテナ端子

マンションなどの共聴システムで受信するとき (BS・110度CSデジタルとVHF/UHFが混合されているとき)

BS/UV分波器(市販品)は金属シールドタイプで110度CS帯域(2150MHz)まで対応したものを御使用ください。

BS・110度CS
デジタル共用
アンテナ

U/V混合
アンテナ

BS・110度CSデジタル用
アンテナケーブル (市販品)

VHF/UHF用
アンテナケーブル (市販品)

BS/UV
分波器
(市販品)

壁のアンテナ端子

アンテナをつなぐ (レコーダー (録画機器) もつなぐ場合)

デジタルチューナー搭載のレコーダー (録画機器) の場合

アンテナケーブルは、できるだけ太くて短いアンテナケーブルをお使いください。アンテナケーブルが長くなるほど受信した電波の強度が弱くなります。

地上デジタルと地上アナログの入力が同じ端子の録画機器につなぐとき

▼本体背面

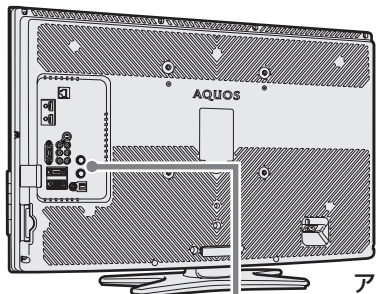

アンテナ入力
BS・110度
CSデジタル

アンテナ入力
地上デジタル
地上アナログ
(VHF・UHF)



ケーブルをつなぐときは、スパナなどの工具で強く締め付けないでください。

▲アンテナ端子部

VHF/UHF用
アンテナケーブル
(市販品)

BS・110度CS用
アンテナケーブル
(市販品)



VHF/UHF
混合アンテナ

BS・110度CS用
アンテナケーブル
(市販品)

BS・110度CS
デジタル共用アンテナ



壁のアンテナ端子 壁のアンテナ端子

● 壁のアンテナ端子が VHF/UHF/BS 混合の場合は、次のページをご覧ください。

地上デジタルと地上アナログの入力が別々の端子の録画機器につなぐとき

▼本体背面

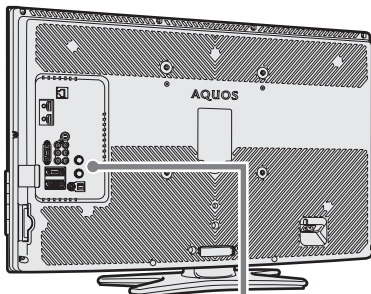

アンテナ入力
BS・110度
CSデジタル

アンテナ入力
地上デジタル
地上アナログ
(VHF・UHF)

アンテナ端子部



ケーブルをつなぐときは、スパナなどの工具で強く締め付けないでください。

VHF/UHF用
アンテナケーブル
(市販品)

BS・110度CS用
アンテナケーブル
(市販品)



VHF/UHF用
アンテナケーブル
(市販品)

BS・110度CS用
アンテナケーブル
(市販品)

分配器
(市販品)

VHF/UHF
混合アンテナ

BS・110度
CSデジタル
共用アンテナ

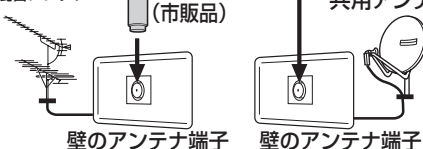

壁のアンテナ端子 壁のアンテナ端子

つぎ

テレビを見る準備をする
(電源を入れるまで)

デジタルチューナーを搭載していないレコーダー（録画機器）の場合

アンテナケーブルは、できるだけ太くて短いアンテナケーブルをお使いください。アンテナケーブルが長くなるほど受信した電波の強度が弱くなります。

▼本体背面

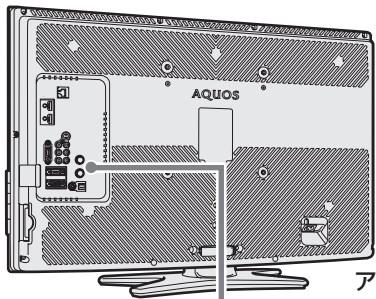

アンテナ入力
BS・110度
CSデジタル

アンテナ入力
地上デジタル
地上アナログ
(VHF・UHF)



ケーブルをつなぐときは、スパナなどの工具で強く締め付けないでください。

アンテナ端子部

VHF/UHF用
アンテナケーブル
(市販品)

BS・110度CS用
アンテナケーブル
(市販品)

録画機器



VHF/UHF
混合アンテナ



VHF/UHF用
アンテナケーブル
(市販品)



BS・110度
CSデジタル
共用アンテナ



壁のアンテナ端子 壁のアンテナ端子

- 壁のアンテナ端子が VHF/UHF/BS 混合の場合は、右記をご覧ください。

壁のアンテナ端子が VHF/UHF/BS 混合の場合

- 壁のアンテナ端子が VHF/UHF/BS 混合の場合は、BS/UV 分波器（市販品）を使って、VHF/UHF 用と BS・110 度 CS デジタル用の信号を分けてから録画機器やテレビにつなぎます。

録画機器や
テレビにつなぐ

録画機器や
テレビにつなぐ

VHF/UHF用
アンテナケーブル
(市販品)

BS・110度CS
デジタル用アンテナ
ケーブル
(市販品)

BS/UV分波器
(市販品)

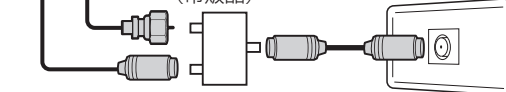

壁のアンテナ端子

BS・110度CS
デジタル共用
アンテナ

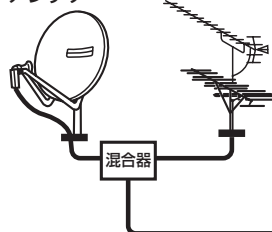

BS/UV 分波器（市販品）は金属シールドタイプで 110 度 CS 帯域（2150MHz）まで対応したものをご使用ください。



はじめに

準備

番組を見る

録画と再生

ファミリンク
で録画・再生

ゲームオーディオ
パソコンをつなぐ

その他の機能

故障かな仕様・
寸法図など

English
Guide

レコーダーやプレーヤーをつなぐ

BD・DVD・ビデオテープなどの映像を見るためのつなぎかたです。アンテナのつなぎかたは **32～35** ページをご覧ください。



HDMI 端子のある録画機器につなぐ場合の接続例

▼録画機器 (地上デジタルと地上アナログの入力が同じ端子の例)

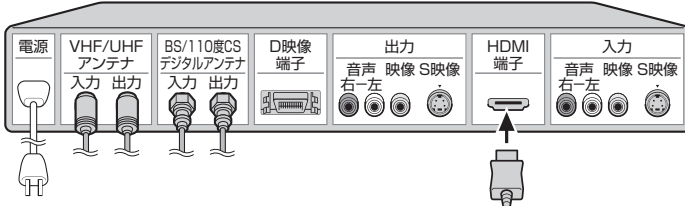

▼本体背面

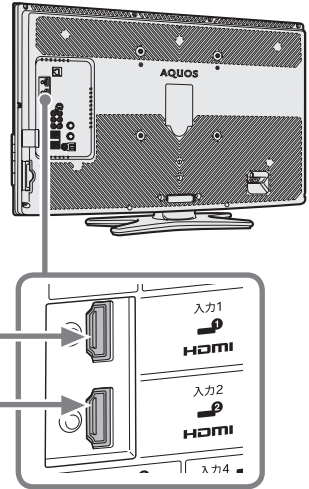

- HDMI ケーブルは、必ず市販の HDMI 規格認証品をご使用ください。規格外のケーブルを使用した場合、映像が映らない、音が聞こえない、ファミリンクが動作しないなど、正常な動作ができません。

HDMIケーブル (市販品)
HDMI規格認証品をご使用ください。

AQUOS レコーダーと接続している場合は

- 「ファミリンク設定」をします。
▶ **114** ページ

D 映像端子のある録画機器につなぐ場合の接続例

▼録画機器 (地上デジタルと地上アナログの入力が同じ端子の例)

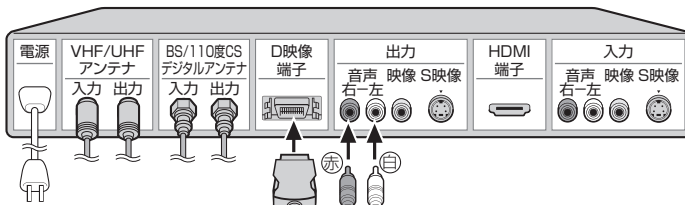

▼本体背面

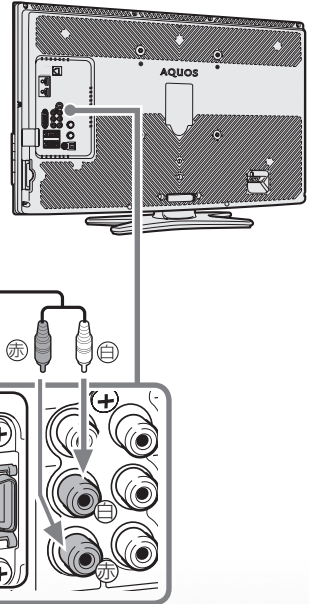

音声ケーブル (市販品)
D映像ケーブル (市販品)

録画機器に HDMI 端子も D 映像端子もない場合は S 映像端子または映像端子につなぎます。
106～107 ページをご覧ください。



つぎ
テレビを見る準備をする
(電源を入れるまで)

電源コードをつないで ケーブルやコードをまとめる

電源コードをつなぐ



注意 接続が終わるまでは、電源を入れないでください。

- 付属の電源コードの本体側プラグを、本体背面右側の「電源入力 (AC100V) 端子」に接続し、コンセント側プラグをご家庭のコンセントに接続します。

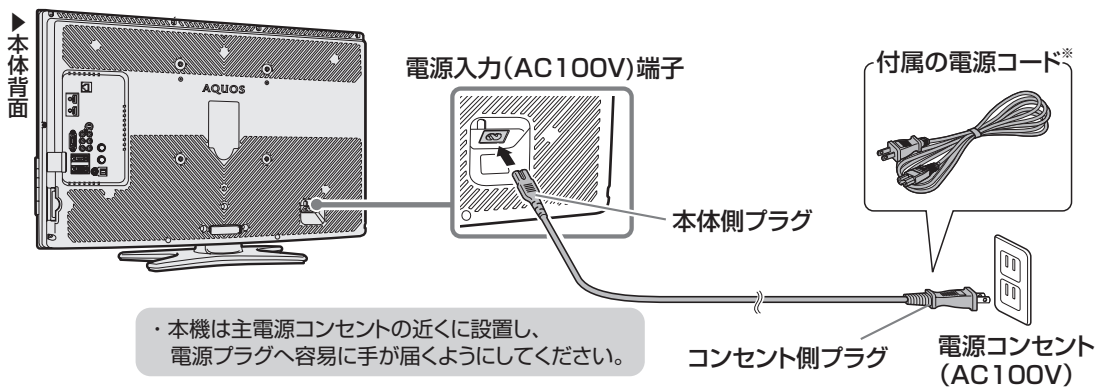

※ 付属の電源コードはイラストと異なる場合がありますが、支障ありません。

重要

- 電源コードのプラグは抜けないように、確実に接続してください。
- 電源プラグは、コンセントに差し込んだ直後に抜かないでください。まれに、初期設定の状態に戻り、「番組予約」などが消去されます。このような場合、必要に応じて再度、設定を行ってください。(再設定できないものもあります。)
- 使用中にいきなり電源プラグを抜いたり、電源をしゃ断したりしないでください。故障の原因になります。

つないだケーブルやコードをまとめる

- 本機につないだケーブルが誤って強く引かれた場合、端子部が破損するおそれがあります。端子部の負荷を軽減して破損防止を図るために、ケーブル類は必ずケーブルクランプで固定してください。

ケーブルクランプ

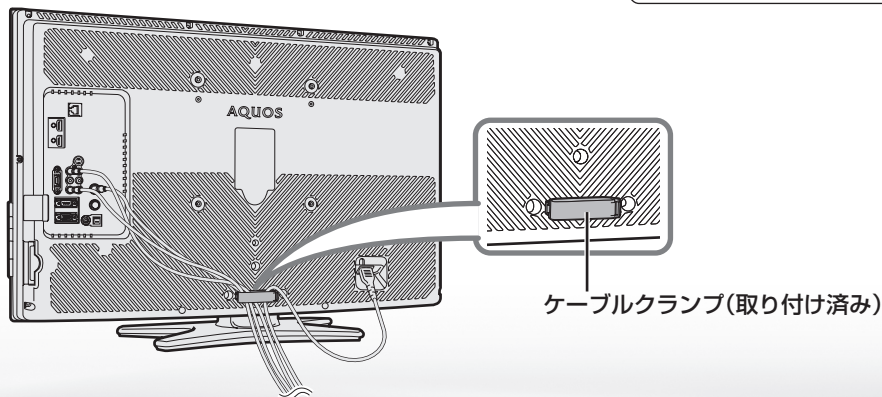

本機を固定して転倒を防ぐ

注意

- 地震等での製品の転倒・落下によるけがなどの危害を軽減するために、転倒・落下防止対策を行ってください。
 - 転倒・落下防止器具を取り付ける壁や台の強度によっては、転倒・落下防止効果が大幅に減少します。その場合は、適切な補強を施してください。
- また、転倒・落下防止対策は、けがなどの危害の軽減を意図したものです。すべての地震に対してその効果を保証するものではありません。

- 転倒防止を行う前にすべての接続を済ませておいてください。

壁や柱に固定する

付属の転倒防止用部品



クランプ×2



クランプ
取付けネジ×2

1 付属の転倒防止用クランプ（2個）を、付属のクランプ取付けネジで本機に取り付ける

2 市販の金具（ヒートン）を壁または柱に取り付ける

- ヒートンを壁に取り付ける
 - ひもを通す
- ひもを固定する金具は、ひもがはずれない形状のヒートンをご使用ください。
 - 取り付けした金具が容易にはずれないか確認してください。

▼本体天面

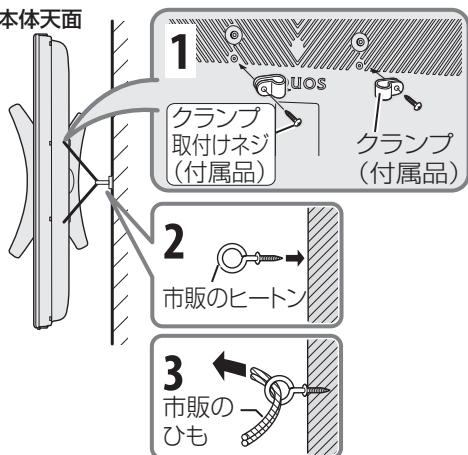

3 本機に取り付けたクランプと、壁または柱に取り付けた金具（ヒートン）の穴に、市販の丈夫なひもを通して本機を固定する

転倒防止クランプを取り付ける位置 LC-32E7

- クランプを取り付けるときは、同じ形状のネジ2本を使います。

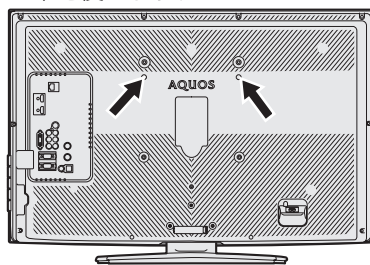

LC-26E7

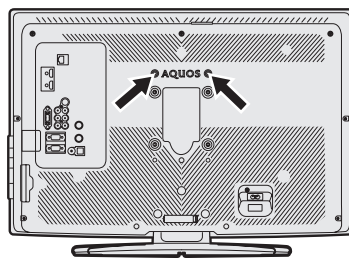

転倒防止は必ず実施してください。



テレビ台などに固定する (LC-32E7のみ)



重要

- 必ず2人以上で作業を行ってください。
- 台の上に設置する場合は、本機の重量に耐えうる、十分な幅と奥行きのある、堅固で転倒しにくい台をお使いください。
- 設置する台がガラスや金属など市販のネジで固定できない場合は、壁や柱に固定してください。(▶ 38 ページ)

1 作業をする平らな台の上に厚手の柔らかい布などを敷き、その上に画面を下にしたうつ伏せの状態の本機を置く

2 スタンド底面に、転倒防止用の固定バンドを取り付ける

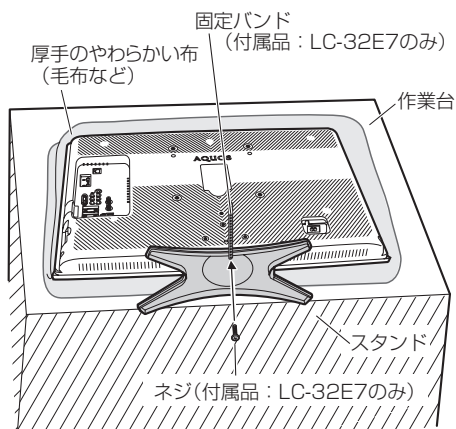

3 本機を起こし、設置する台などの上に位置決めする

4 市販のネジを使い、固定バンドの穴に上からネジを取り付けて固定する

- 市販のネジは、確実に固定できる形状のものを使用してください。

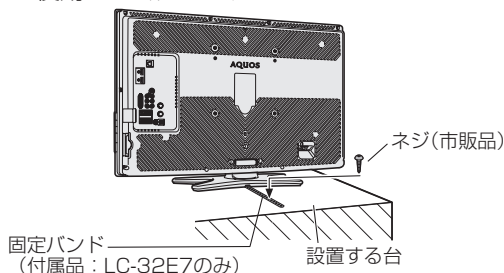

付属の転倒防止用部品 (LC-32E7のみ)

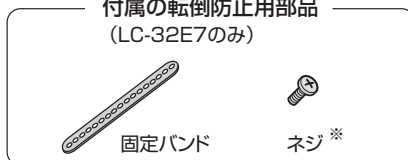

固定バンド

ネジ※

※ネジは2種類あります。クランプ取り付けネジと間違わないようにしてください。

固定バンド用のネジは1本のみ、クランプ取り付けネジは、同じ形状のものが2本あります。

はじめに

準備

番組を見る

録画と再生

ファミリンク
で録画・再生

ゲームオーディオ
パソコンをつなぐ

その他の機能

故障かな仕様
寸法図など

English
Guide

電源を入れる

リモコンに乾電池を入れる

1 リモコン裏側の電池カバーを開ける

△部分を軽く押しながら、カバーを矢印のように持ち上げます。

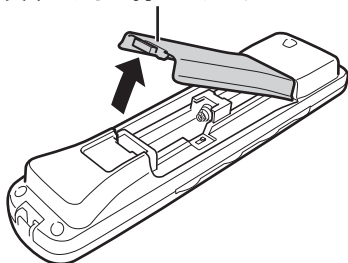

2 付属の単3形乾電池(アルカリ)を入れる

⊕⊖の表示どおりに入れてください。

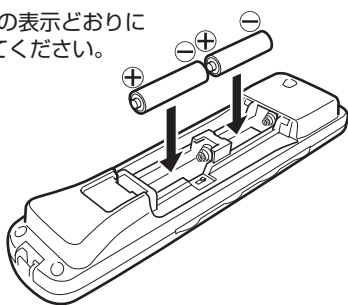

3 電池カバーを元どおりに閉める

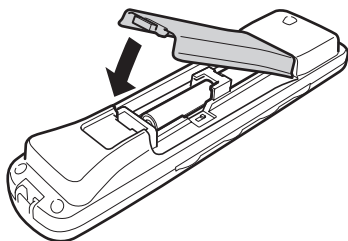

お知らせ

乾電池を交換するときは

- 乾電池は単3形のアルカリ乾電池をご使用ください。

リモコン番号について

- リモコン番号は、本体側とリモコン側を同じ番号にしてください。
リモコンのリモコン番号切替スイッチは、リモコンの電池カバーの中にあります。

リモコンで操作できる範囲

リモコン受光部

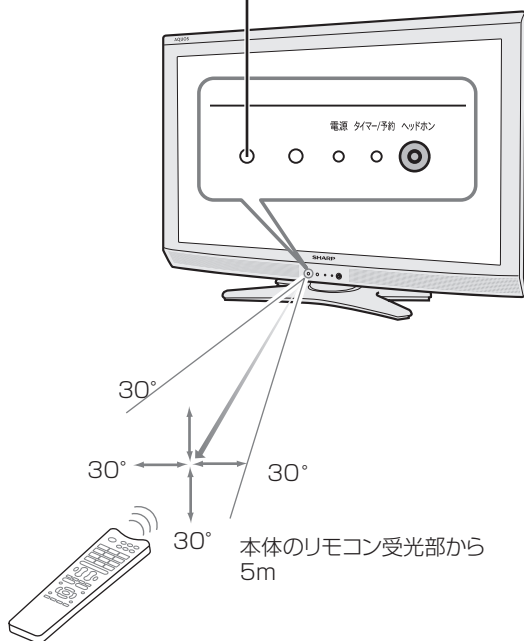

リモコン送信の範囲と距離、本体のリモコン受信の範囲と距離を合わせて確実に1個のリモコンボタンを押してください。



重要

リモコン使用上のご注意

- リモコンには衝撃を与えないでください。また、水にぬらしたり湿度の高いところに置かないでください。
- リモコン番号 (▶ 102 ページ) を設定する機能があるため、リモコンが付属している本機以外の AQUOS では正しく操作できない場合があります。

リモコンを操作しても時々反応しなくなったときなどは、乾電池の寿命が考えられます。早めに新しい乾電池と交換してください。



電源を入れる

- あらかじめケーブル類を接続してください。

1 本体の側面操作部にある電源スイッチを押し、電源を入れる

- ・電源ランプが緑色に点灯します。

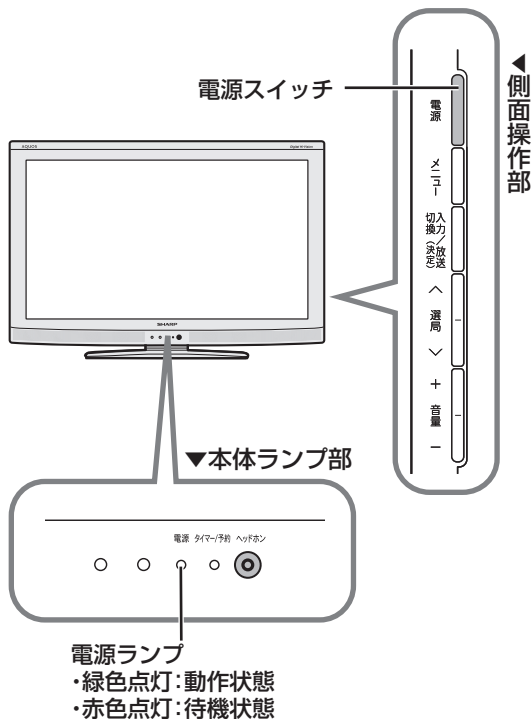

2 リモコンの電源ボタン (赤) で電源を入/切する

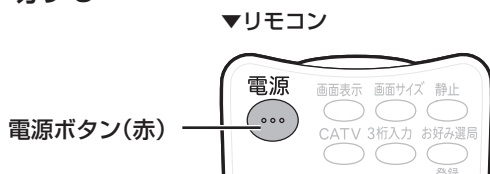

予約が設定されているときに電源を切る場合は、リモコンの電源ボタンで電源を切ってください。



おしらせ

- ・本機は電源待機状態のときでも、デジタル放送局と通信を行います。
- ・本機の電源を切る際、電源が切れるまでにしばらく時間がかかることがあります。(本機内部の情報をメモリーに記憶するための時間です。)
- ・電源コードを接続している場合は、本体の電源スイッチで電源を切っても微少な電力が消費されています。

クイック起動機能について (▶ 87 ページ)

- ・リモコンで電源を入れたとき、起動時間を短縮してすぐに操作できる状態にする機能です。(この機能を使用すると待機時の消費電力がアップしますので、あらかじめ同意の上でご使用ください。)

テレビを見るための設定をする

本機の機能と操作のしかた (メニューの基本操作)

- 本機をお使いになるときに、設定を行うための画面を呼び出します。この、設定を行う画面のことを「メニュー」と呼びます。
- メニューからさまざまな設定が行えます。
(▶43ページ)

メニューの操作は通常、リモコンで行います。本体のボタンでも操作できます。



1 メニューを表示する

メニュー を押す

▼メニュー画面

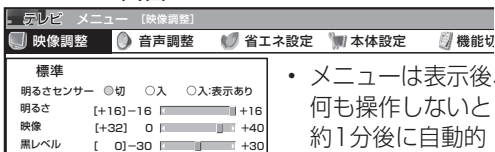

・メニューは表示後、何も操作しないと約1分後に自動的に消えます。

2 項目を選ぶ

- ① 設定する項目の分類を で選ぶ
- ② 設定する項目を で選ぶ

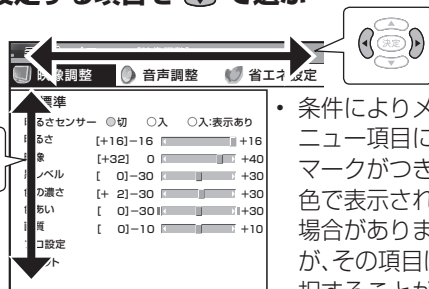

・条件によりメニュー項目に マークがつき、灰色で表示される場合がありますが、その項目は選択することができません。

- ③ ガイド表示に「決定」が表示されているときは を押す

ガイド表示に「決定」が表示されていないときは手順3に進む

▼ガイド表示の例 (画面下部に表示されます)

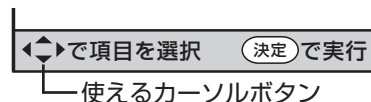

・表示中の画面で使用できるボタンが案内されています。案内は、画面によって異なります。

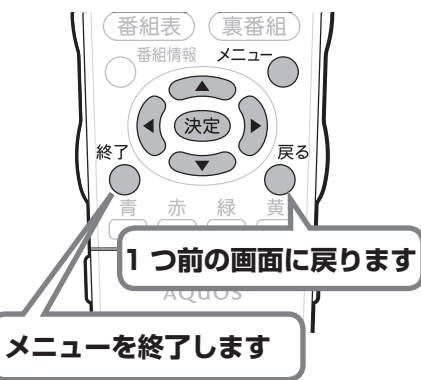

メニューを終了します

1つ前の画面に戻ります

本体のボタンでも操作できます

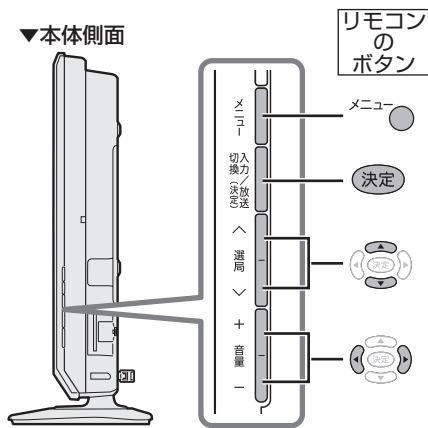

メニューを表示しているときは、上図のように本体のボタンが、メニューボタン、カーソルボタン、決定ボタンとして機能します。

3 ガイド表示を参考に、操作を進める

操作方法は、機能や項目によって異なります。使用するボタンについては、ガイド表示を参考にしてください。

メニューの項目の一覧

▼メニュー画面



映像調整

映像をお好みの状態に調整する項目です。 ページ

明るさセンサー／明るさ／映像／黒レベル／色の濃さ／色あい／画質 ▶ **96**
 プロ設定 ▶ **97**

音声調整

音声を好みの状態に調整する項目です。 ページ

オートボリューム／高音／低音／バランス／サラウンド ▶ **98**

省エネ設定

電力資源を有効に使用するための設定項目です。 ページ

無信号オフ ▶ **147**
 無操作オフ ▶ **147**
 オフタイマー ▶ **146**

本体設定

使用環境に合わせた設置調整に関する機能の項目です。 ページ

かんたん初期設定 ▶ **44~46**
 地域設定^{※1} ▶ **50**
 チャンネル設定^{※1} ▶ **52・55**
 アンテナ設定^{※1} ▶ **48**
 視聴環境設定(音声) ▶ **99**
 入力スキップ設定 ▶ **110**
 入力解像度^{※2} ▶ **134**
 自動同期調整^{※2} ▶ **133**
 入力表示選択^{※4} ▶ **110**
 位置調整^{※3} ▶ **92**
 画面調整^{※2} ▶ **133**
 オートワイド^{※3} ▶ **94**
 映像反転 ▶ **101**
 クイック起動設定 ▶ **87**
 Language(言語設定) ▶ **179**
 時計設定 ▶ **87・91**
 リモコン番号設定 ▶ **102**
 個人情報初期化 ▶ **160**

機能切換

本機のいろいろな機能の設定項目です。 ページ

ファミリンク設定 ▶ **114・125**
 入力選択^{※5} ▶ **110**
 入力音声選択^{※6} ▶ **134**
 ヘッドホン設定 ▶ **104**
 字幕表示設定^{※1} ▶ **85**
 番組名表示設定^{※1} ▶ **87**
 ゲーム時間表示設定^{※4} ▶ **127**
 映像オフ ▶ **101**
 おはようタイマー ▶ **88**
 おやすみタイマー ▶ **90**
 チャイルドロック ▶ **137**
 画面表示色設定 ▶ **101**
 画面文字サイズ設定 ▶ **100**

デジタル設定

デジタル放送を視聴するための設定項目です。 ページ

デジタル音声設定^{※1} ▶ **129**
 ダウンロード設定 ▶ **159**
 番組表設定^{※1} ▶ **80・81**
 通信設定^{※1} ▶ **143**
 暗証番号設定^{※1} ▶ **136**
 視聴年齢制限設定^{※1} ▶ **137**
 双方向サービス設定^{※1} ▶ **145**
 システム動作テスト ▶ **144**

お知らせ

本機が受信した情報を確認するための項目です。 ページ

受信メッセージ一覧／ボード／受信機レポート／B-CASカード番号表示 ▶ **148**

- ※ 1 テレビ視聴時のみ表示されます。
- ※ 2 入力 5 選択時のみ表示されます。
- ※ 3 入力 5 選択時は表示されません。
- ※ 4 入力 1 ~ 5 選択時のみ表示されます。
- ※ 5 入力 4 選択時のみ表示されます。
- ※ 6 入力 2 または入力 5 選択時のみ表示されます。

お知らせ

- ・ここでは、説明のために本機で表示されるすべてのメニュー項目を記載していますが、実際にすべての項目が同時に表示されることはありません。本機の状態により必要な項目が表示されます。
- ・マークがつき、灰色で表示されるメニュー項目は、選択できません。
- ・メニュー項目の詳細は「メニュー項目の一覧」(▶ **162~165**ページ)をご覧ください。
- ・メニューの表示内容は変更される場合があります。
- ・メニュー画面や電子番組表などの表示色を変更することができます。(画面表示色設定 ▶ **101**ページ)
- ・メニュー画面に表示される文字の大きさを大きくすることができます。(画面文字サイズ設定 ▶ **100**ページ)

メニュー画面を英語で表示するには ▶ **179**ページ

To display menu screens in English ▶ Page **179**

はじめに

準備

番組を見る

録画と再生

ファミリンク
録画・再生

ゲームオーディオ
パソコンをつなぐ

その他の機能

故障かな仕様
寸法図など

English
Guide

放送を受信するために最初に必要な設定 (かんたん初期設定) について

- お買いあげ後、B-CAS カードを入れて、初めて電源を入れると「かんたん初期設定」の画面が表示されます。「かんたん初期設定」は画面を見ながら操作・設定してください。受信できる地上デジタル・地上アナログ放送のチャンネルが設定されます。

かんたん初期設定を中断した場合は…

- 初めて電源を入れて「かんたん初期設定」を行っている途中で電源が切れた場合は、次に電源を入れた場合に再度「かんたん初期設定」画面になります。
- 「かんたん初期設定」をリモコンの終了ボタンを押して終了した場合は、次に電源を入れても「かんたん初期設定」画面が表示されません。メニューから選んで「かんたん初期設定」をやり直してください。(▶46ページ)



おしらせ

- 設定中に戻るボタンで一つ前の画面に戻れます。

1

決定
を押す

メッセージを確認して決定する

接続確認

地域設定
郵便番号設定
チャンネル設定
BS/CSアンテナ設定
完了確認

アンテナ線の接続はお済みですか？
お済みでない場合は、一旦電源を切り、「かんたんガイド」または「取扱説明書」に従って正しく接続してください。

AVポジションを「標準」に設定しました。
ご家庭での視聴に適した映像・音声設定です。

次へ

途中で設定を中止するときは

- 電源をお切りください。再度電源を入れると「かんたん初期設定」画面が表示されます。

B-CAS カードが正しく挿入されていないときは

- 「B-CAS カードを正しく挿入してください。」と表示されます。
電源を切り、▶29ページの手順に従ってB-CAS カードを挿入してください。

◆地域を設定する

2



で選ぶ
決定
を押す

①お住まいの地域を選ぶ

接続確認

地域設定
郵便番号設定
チャンネル設定
BS/CSアンテナ設定
完了確認

お住まいの地域を設定してください。

北海道	東北
関東	甲信越/北陸
中部/東海	近畿
中国/四国	九州/沖縄

②お住まいの都道府県または地域を選ぶ

◆郵便番号を入力する

3

1
{
10/0
で入力し
決定
を押す

郵便番号を入力する

接続確認

地域設定
郵便番号設定
チャンネル設定
BS/CSアンテナ設定
完了確認

お住まいの郵便番号を入力してください。

8 1 6 - 8 4 0 8

次へ

- 「0」を入力するときは **10/0** を押します。

◆チャンネルを設定する

4

「する」を選ぶ



で選び

決定
を押す

地上デジタル放送と地上アナログ放送のチャンネル設定をしますか？
設定しない場合は、「しない」を選択してください。
現在の地域設定は○です。

決定 / 設定 / アンテナ設定

する しない

- チャンネル設定が終わるまでしばらくお待ちください。
- ▼
- 自動的に地上デジタル放送・地上アナログ放送のチャンネルが登録されます。

地上ロサーチ中 : 1
受信チャンネル : ●●ch
放送局名 : △△

1	2	3
4	5	6
7	8	9
10	11	12

決定 / 設定 / アンテナ設定

①～⑫は、リモコンの数字ボタン(チャンネルボタン)に対応しています。

- 次の画面が表示されたらチャンネル設定は完了です。

BS / CSのアンテナを設定しますか？
設定しない場合は、「しない」を選択してください。

決定 / 設定 / アンテナ設定

する しない

お知らせ

チャンネル設定の途中で「地上デジタル放送のチャンネルが見つかりませんでした。」と表示されたときは

- 地上デジタル放送を受信できる地域の場合
本体の電源スイッチでいったん電源を切ってVHF/UHFアンテナの接続を確認してください。電源を入れ直すとかんたん初期設定の画面が表示されます。
なお、地上デジタル放送の受信には、UHFアンテナが必要です。
- まだ、地上デジタル放送を受信できない地域の場合
決定ボタンを押してください。アナログ放送のチャンネル設定が始まります。

チャンネル設定の途中で「地上アナログ放送のチャンネルが見つかりませんでした。」と表示されたときは

- 地上アナログ放送を受信する場合
本体の電源スイッチでいったん電源を切ってVHF/UHFアンテナの接続を確認してください。電源を入れ直すとかんたん初期設定の画面が表示されます。
- 地上アナログ放送を受信しない場合
決定ボタンを押して手順5へ進みます。

◆BS・CSアンテナを設定する

5

「する」または「しない」を選ぶ



で選び

決定
を押す

- BS・CSアンテナを接続しない場合は「しない」を選び、次ページの手順7に進みます。

BS / CSのアンテナを設定しますか？
設定しない場合は、「しない」を選択してください。

決定 / 設定 / アンテナ設定

する しない

- 「する」を選んだときは、次の画面が表示されます。

BS/CSアンテナ電源自動設定中

決定 / 設定 / 受信強度

BS-15

- 次の画面が表示されるまでしばらくお待ちください。

BS/CSアンテナ電源を「オート」に設定しました。
受信強度が80以上になるようにアンテナの向きを調整してください。

決定 / 設定 / アンテナ設定

受信強度 BS-15

現在値 95 最大値 95

受信状態:良好です。[A]

次へ



お知らせ

次の画面が表示されたときは

接続確認
地域設定
郵便番号設定
チャンネル設定
BS/CSアンテナ設定
完了確認

BS/CS番号が出ませんでした。
手動で再設定するか、一旦電源を切りアンテナ接続を再確認してから再設定かんたん初期設定を実行してください。
設定しない場合は、「次へ」を選択してください。

受信強度 BS-15

現在値 0 最大値 0

次へ 手動で再設定

- BS・CSアンテナを接続していないとき
「次へ」を選び決定ボタンを押してください。
- BS・CSアンテナを接続しているとき
本体の電源スイッチでいったん電源を切って、BS・110度CSデジタル用アンテナケーブルの接続を確認してください。(▶33～35ページ)
電源を入れ直すとかんたん初期設定の画面が表示されます。

上記の画面で「手動で再設定」を選んだときは

受信強度が60以上になるようにアンテナの向きを調整してください。

決定 / 設定 / BS-CSアンテナ電源

オート 入 切

受信強度 BS-15

現在値 0 最大値 0

受信状態:受信できません。[E]

- 左右カーソルボタンで、BS・CSアンテナに電源を供給するかを選び、決定ボタンを押したあと、「次へ」で決定ボタンを押すと、次ページの手順7の画面が表示されます。

アンテナ接続を変更したときや移転などでBS・110度CSデジタル用アンテナの電源の設定を変えるときは(▶48～49ページ)

次のページに続く

はじめに

準備

番組を見る

録画と再生

ファミリーリンク
で録画・再生

ゲームオーディオ
パソコンをつなぐ

その他の機能

故障かな仕様
寸法図など

English
Guide

6

受信状態を確認して決定する

決定
を押す

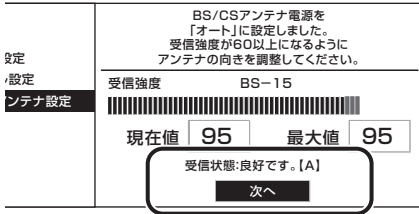

- ・「受信状態：良好です。【A】」と表示されないときは下記の対処が必要ですよ。

「受信状態：良好です。【A】」と表示されないときは

画面に表示されるメッセージ例	対処のしかた
受信強度が 60 以下です。【B】	受信強度が 60 以上になるようにアンテナの向きや接続を調整してください。
アンテナ信号が強すぎます。【C】	アンテナ信号が強すぎるため、受信障害が発生しています。ブースターの調整や減衰器の取り付けが必要です。販売店などにご相談ください。
アンテナ信号が不足しています。【C】	ブースターの調整や取り付けが必要です。販売店などにご相談ください。
アンテナ信号が良くありません。【D】	本体の電源スイッチでいったん電源を切り、アンテナ線を確認してください。 (▶ 33 ~ 35 ページ)
受信できません。【E】	本体の電源スイッチでいったん電源を切り、アンテナの設置やアンテナ線を確認してください。 (▶ 33 ~ 35 ページ)

7

設定された内容を確認し、間違いがなければ「完了」を選ぶ

で選び
決定
を押す

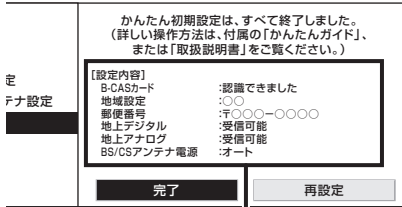

設定内容が表示されますので確認してください。

- ・これで設定は完了です。

映りかたを確かめましょう。
▶ 64ページをご覧ください。

おしらせ

- ・デジタル放送の双方向番組を利用する場合は、双方向通信のための接続と設定が必要です。(▶ 142 ~ 145 ページ)
- ・B-CAS カードの挿入が正しく行われているかをテストできます。
(「システム動作テスト」▶ 144 ページ)

引っ越しなどで「かんたん初期設定」をやり直す場合は

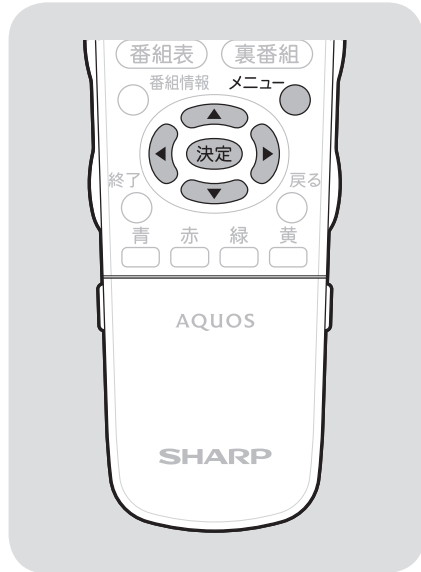

1 メニューを表示する

メニュー
を押す

2 「本体設定」 - 「かんたん初期設定」を選ぶ

で選び
決定
を押す

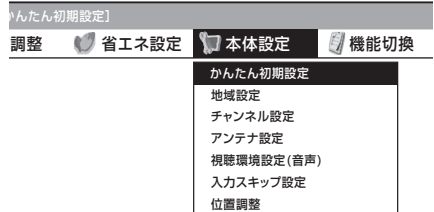

- ・「かんたん初期設定」が表示されますので、かんたん初期設定を行ってください。(▶ 44 ページ)

「かんたん初期設定」を行っても受信できない放送があるときや設定の変更をしたい場合

- 次の設定を行ってください。

デジタル放送用アンテナの設定をする	・ デジタル放送のアンテナの向き調整や信号の強さのテスト、BS・110度CSデジタル放送用アンテナへの電源供給の設定を行います。(▶ 48 ページ)
お住まいの地域で放送されている地上デジタル放送を受信するために(地域選択/郵便番号設定)	・ デジタル放送の地域情報を視聴するために、お住まいの地域を選んで郵便番号を入力します。(▶ 50 ページ)
地上デジタル放送のチャンネルを追加したり設定し直すときは	・ 受信できる地上デジタル放送のチャンネルを探します。(▶ 52 ページ)
デジタル放送のチャンネルの個別設定	・ デジタル放送のチャンネルの設定を個別に変更することもできます。(▶ 53 ページ)
地上アナログ放送のチャンネルを追加したり設定し直すときは	・ 地上アナログ放送(従来のVHF・UHF放送)の受信設定です。工場出荷時は、東京地区で受信できるVHFチャンネルが設定されています。 ・ 受信できる地上アナログ放送のチャンネルを探します。(▶ 55 ページ)
地上アナログ放送のチャンネルの個別設定	・ 地上アナログ放送のチャンネルの受信状態や設定を個別に変更することもできます。(▶ 62 ページ)
CATV(ケーブルテレビ)のチャンネルの設定	・ CATVチャンネルのスキップを解除します。(▶ 63 ページ)

CSチャンネルのネットワーク情報を取得する(110度CSデジタル放送を初めて選局するとき)

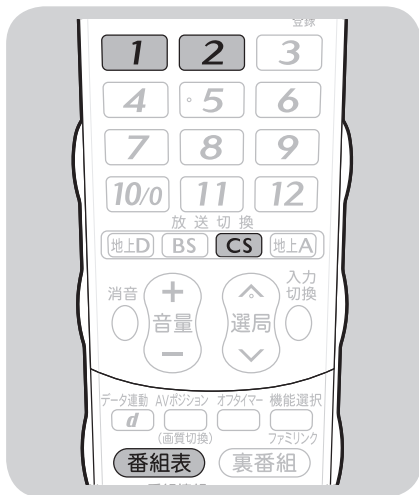

- CSネットワーク情報を取得するため、次の手順で操作してください。

1 CSデジタル放送を選ぶ

CS
を押す

2 100chを選んで、約5秒待つ

1
を押す

3 001chを選んで、約5秒待つ

- ・ 2010年3月現在CS001chは放送されていません。

2
を押す

4 選局したい放送局のチャンネル番号が表示されることを確認する

番組表
を押す

おしらせ

選局したい放送局のチャンネル番号が表示されない場合

- ・ 数字ボタン(チャンネルボタン) **1** または **2** を押し、目的のチャンネル番号が表示されるまで、約5秒待ちます。(**1** または **2** を押したとき、「現在放送されていません。[E203]」と表示される場合がありますが、そのままの状態でも約5秒待ってください。そのまま待つことでCSネットワーク情報を取得することができます。)

デジタル放送用アンテナの設定をする

つづき
テレビを見るための設定をする

- デジタル放送用のアンテナの接続を変更したときなどは、再度アンテナ設定画面を見ながらアンテナ電源の設定やアンテナの向きを調整します。(初めて設置するときや引越したときなどは、「かんたん初期設定」(▶ 44 ~ 46 ページ)を行ってください。)

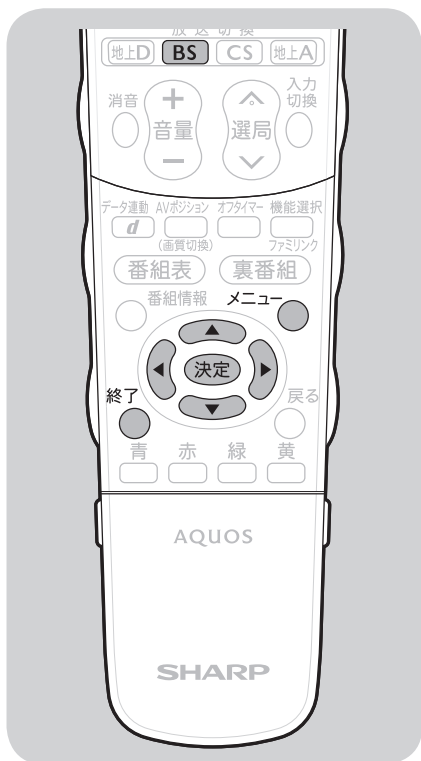

BS・110度CSデジタル用アンテナの電源の設定を変える／電波の強さ(受信強度)を確認する

(例) BSデジタル放送のアンテナ設定をする

1 BS デジタル放送を選ぶ

- 画面に「放送が受信できません」と表示されても、設定は行えます。



を押す

2 メニューを表示する

- メニューは表示後、何も操作しないと約1分後に自動的に消えます。表示されている間に次の操作を行ってください。



を押す

3 「本体設定」 - 「アンテナ設定」を選ぶ



で選び

決定
を押す

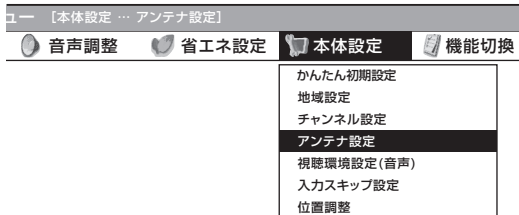

4 「電源・受信強度表示」を選ぶ



で選び

決定
を押す

重要

- アンテナ電源供給の設定は、アンテナに対して電源を供給するためのものです。もし、本機とアンテナの間にブースターなどの機器を接続して使用される場合は、専用の電源が必要です。

おしらせ

アンテナ設定画面について

- 共聴アンテナなどに接続したときの「BS・CS アンテナ電源」の設定を誤って「入」にしたり、新しくアンテナの接続を変更したりした場合で、「アンテナ線の接続や設定に不具合がありますのでアンテナ電源を「切」にしました。受信できない場合は、本体の電源を切ってから、アンテナの接続を確認してください。」などのお知らせが表示されたときは、電源を入れ直してください。
- アンテナ設定画面は無操作のまま1分経過しても消えません。消すときは、終了ボタンを押してください。

◆アンテナに電源を供給するための設定

5 「オート」「入」「切」のいずれかを選ぶ



で選び

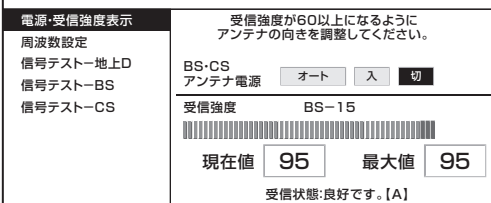

「オート」	本機の電源が入っているとき、アンテナ電源の設定を自動的に制御してアンテナに電源を供給します。(リモコンで電源を切ったときは、アンテナ電源も切れた状態になります。)
「入」	本機の電源が入っているとき、アンテナに電源を供給します。リモコンで本機の電源を切ったときも、常にアンテナ電源は「入」になります。「オート」を選んでBSデジタル放送が受信できたりできなかったりするとき、「入」を選びます。
「切」	アンテナ電源が常に「切」になります。共聴アンテナに接続しているときなど、電源を供給しないときに選びます。

◆受信強度の調整

6 受信強度が最大になるようにアンテナの向きを調整する

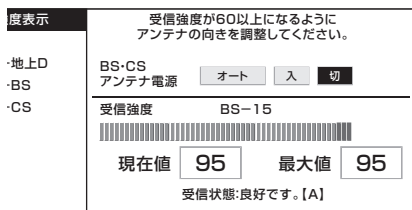

- 受信強度が60以上になるように、アンテナの向きを調整してください。(アンテナの向きの調整が済んでいる場合は、この手順は必要ありません。)

7 調整が終わったら決定ボタンを押す

決定
を押す

- 操作を終了する場合は、終了ボタンを押します。



おしらせ

- 手順6で「受信状態：良好です。【A】」と表示されないときは、アンテナ受信強度に関するエラーメッセージ(▶156ページ)をご覧ください。適切な処置を行ってください。
- 地上デジタル放送にはアンテナ電源入/切の設定はありません。
- 受信強度表示はアンテナの角度の最適値を確認するためのものです。表示される数値などは、具体的な受信強度などを示すものではありません。(表示される数値は、受信C/N*の換算値です。)
*受信C/Nとは放送に関する信号とノイズなどの不要な信号の割合です。

信号テストをするときは

(例) BSデジタル放送の信号テストをする

1 前ページの手順4で「信号テスト-BS」を選ぶ

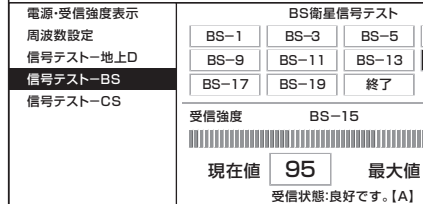
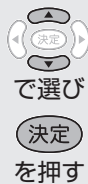

2 確認したい項目を選ぶ



- 現在、信号が送られているのは「BS-1」「BS-3」「BS-9」「BS-13」「BS-15」です。このため、「BS-5」「BS-7」「BS-11」「BS-17」「BS-19」の受信状態は表示されません。(2010年3月現在)

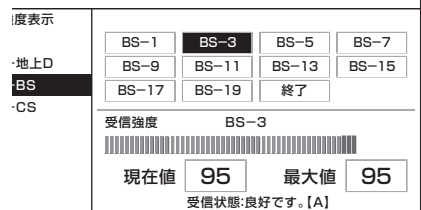

- 「受信状態：良好です。【A】」と表示されていることを確認してください。

3 「終了」を選ぶ



- 操作を終了する場合は、終了ボタンを押します。



おしらせ

地上デジタル放送・110度CSデジタル放送の信号テストについて

- 手順1で「信号テスト-地上D」または「信号テスト-CS」を選び、決定ボタンを押します。あとは同じ要領で行ってください。

周波数設定について

- 手順1で「周波数設定」を選ぶと、新しい衛星が追加されたり現在の衛星が故障したりした場合などに、新しい周波数を入力することで受信に必要な情報を取得できます。通常は、設定する必要はありません。(例：BS15のアンテナ受信周波数11996を入力すると15chの受信強度が表示されます。)

はじめに

準備

番組を見る

録画と再生

ファミリーリンク
で録画・再生

ゲームオディオ
パソコンをつなぐ

その他の機能

故障かな仕様
寸法図など

English
Guide

お住まいの地域で放送されている地上デジタル放送を受信するために(地域選択/郵便番号設定)

つぎ テレビを見るための設定をする



重要

- B-CAS カードは正しい向きに挿入してありますか。正しい向きに入っていないとデジタル放送が受信できません。(▶ 30 ページ)

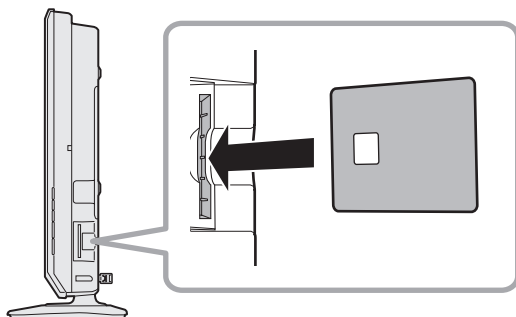

地域選択/郵便番号設定

- 地上デジタル放送の地域情報を受信するために、地域設定をお住まいの地域に設定します。
チャンネル設定 (▶ 52 ページ) の前に、必ず地域設定をしてください。
- お客様がお住まいの地域に向けたデジタル放送の緊急ニュースなどの文字情報やデータ放送などの地域情報を受信するために必要です。

1

メニューを表示する

- メニューは表示後、何も操作しないと約 1 分後に自動的に消えます。表示されている間に次の操作を行ってください。

メニュー
を押し

2

「本体設定」 - 「地域設定」を選ぶ

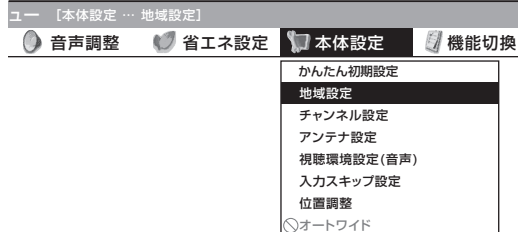

で選び
決定
を押す

◆地域選択

3

「地域選択」を選ぶ

地域選択

郵便番号設定

現在の地域設定は 東京 です

地域設定を変更する場合は、
[決定]ボタンを押してください
地域設定の変更後は、チャンネル設定
地上デジタルー自動を行ってください



で選び
決定
を押す



おしらせ

- 「地域選択」は、工場出荷時は「関東」－「東京」に設定されています。
- 地域選択を変更した場合は、「チャンネル設定」から「地上デジタルー自動」を行ってください。

4

お住まいの地域を選ぶ

決定

お住まいの地域を設定してください。

北海道	東北
関東	甲信越／北陸
中部／東海	近畿
中国／四国	九州／沖縄



で選び
決定
を押す

5

お住まいの都道府県または地域を選ぶ

決定

お住まいの地域を設定してください。

福岡	佐賀
長崎	熊本
大分	宮崎
鹿児島	鹿児島 島部
沖縄	



で選び
決定
を押す

◆郵便番号設定

6

「本体設定」－「地域設定」を選ぶ

…地域設定]

省エネ設定

本体設定

機能切換

かんたん初期設定

地域設定

チャンネル設定

アンテナ設定

視聴環境設定(音声)

入力スキップ設定

位置調整



で選び
決定
を押す

7

「郵便番号設定」を選ぶ

地域選択

郵便番号設定

お住まいの郵便番号を入力してください

- - - - -

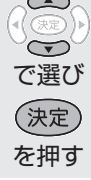

で選び
決定
を押す

8

郵便番号を入力する

決定

お住まいの郵便番号を入力してください。

8 1 6 - 8 4 0 8

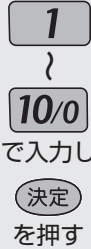

1
で入力し
10/0
決定
を押す

- 入力した番号を修正するときは、修正したい欄を左右カーソルボタンで選び、数字ボタン(チャンネルボタン)で入力し直します。
- 操作を終了する場合は、終了ボタンを押します。



おしらせ

- 郵便番号で「0」を入力したい場合は、**10/0**を押します。

はじめに

準備

番組を見る

録画と再生

ファミリーリンク
で録画・再生

ゲーム・オーディオ
パソコンをつなぐ

その他の機能

故障かな仕様
寸法図など

English
Guide

地上デジタル放送のチャンネルを追加したり設定し直すときは

- 地上デジタル放送のチャンネル設定を再度行う場合の手順です。チャンネル設定の前に、必ず「地域設定」(▶ 50 ページ) をしてください。

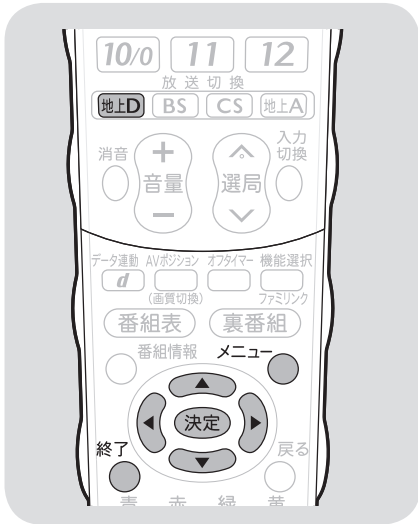

1

地上デジタル放送を選ぶ

地上D
を押す

2

メニューから、「本体設定」－「チャンネル設定」を選ぶ

メニュー
を押す
決定
で選び
決定
を押す

メニュー [本体設定 ... チャンネル設定]

音声調整 省エネ設定 本体設定 機能切替

かんたん初期設定
地域設定
チャンネル設定
アンテナ設定
視聴環境設定 (音声)
入力スキップ設定
位置調整
オートワイド
クイック起動設定 [しない]

3

- ① 「地上デジタル」を選ぶ
- ② 「地上デジタルー自動」を選ぶ

決定
で選び
決定
を押す

4

「する」を選ぶ

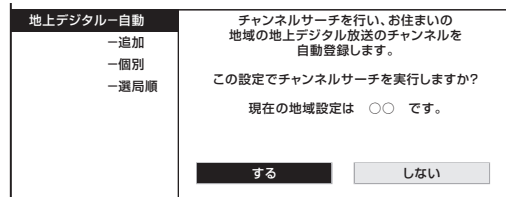

- 自動登録が始まります。

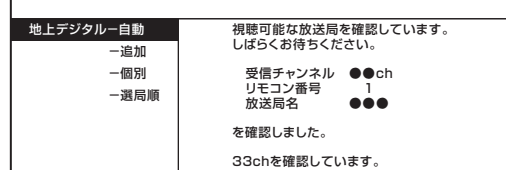

- 自動登録が終了すると、登録終了の画面が表示され、しばらくすると手順 2 の画面に戻ります。
- 操作を終了する場合は、終了ボタンを押します。

重要

新しく放送が開始されたチャンネルを追加するときは

- 「地上デジタルー自動」を行った後で、新しく開始された放送チャンネルを追加する場合、手順 3-②で「地上デジタルー追加」を選びます。すでに登録されているチャンネルはそのまま残り、新しく確認されたチャンネルが追加されます。追加が終わったら、「終了」で決定ボタンを押します。

おしらせ

地上デジタル放送のCATV（ケーブルテレビ）放送対応について

- CATV による地上デジタル放送の視聴については、お客様が契約されている CATV 会社にお問い合わせください。
- 本機で受信できるケーブルテレビ (CATV) の方式は、「パススルー方式」(UHF 帯、ミッドバンド [MID] 帯、スーパーハイバンド [SHB] 帯、VHF 帯) です。トランスモジュレーション方式には対応していません。
- CATV パススルー方式とは、CATV 配信局が地上デジタル放送を、内容はそのまま CATV 網に流す放送方式です。この方式では、地上デジタル放送が本来使っている UHF 帯のチャンネルとは異なる他のチャンネルに周波数を変換して再送信することがあります。

デジタル放送の チャンネルの個別設定

- 登録したデジタル放送のチャンネルは、次の設定内容を変更できます。

項目	内容
数字ボタン	リモコンの数字ボタン(チャンネルボタン)を押したときに受信するチャンネルを設定します。
枝番	受信した放送局の3桁チャンネル番号が重複している場合は、4桁め(枝番)を変更して区別できます。 (地上デジタル放送の場合のみ)
スキップ	選局(△順/▽逆)ボタン(緑)で選局をしたときに、視聴しないチャンネルを飛ばせます。「する」でスキップが設定され、「しない」で解除されます。地上デジタル放送のチャンネルをスキップ設定したときは、番組表や裏番組表にスキップ設定したチャンネルを表示するかどうかを設定できます。

(例)地上デジタル放送の設定内容を変更する

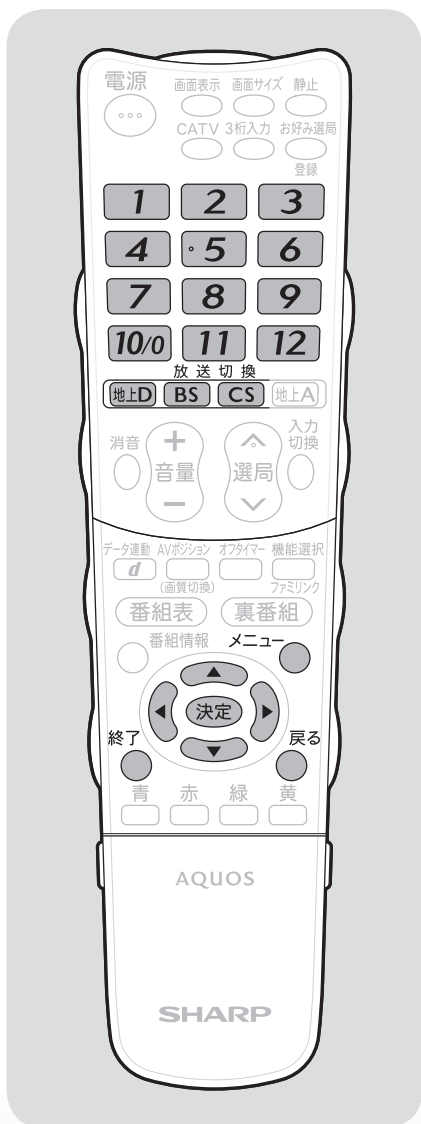

1 デジタル放送を選ぶ

地上D
BS
CS
の
いずれか
を押す

2 メニューを表示する

メニュー
を押す

3 「本体設定」 - 「チャンネル設定」を選ぶ

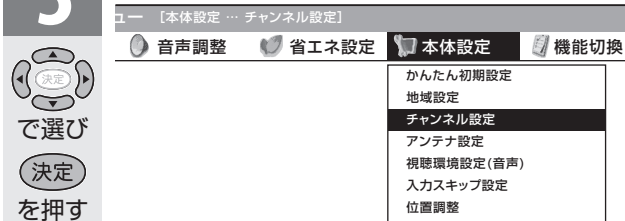

4 「地上デジタル」「BS デジタル」「CS デジタル」のいずれかを選ぶ

地上デジタル	地上デジタル放送の受信チャンネルの設定です。 (チャンネル設定をする前に、必ず地域設定をお住まいの地域に設定しておいてください。)
BSデジタル	
CSデジタル	
地上アナログ	

- 「地上デジタル」を選んだ場合は、次ページの手順5に進みます。
- 「BS デジタル」または「CS デジタル」を選んだ場合は、次ページの手順6に進みます。

はじめに

準備

番組を見る

録画と再生

ファミリンク
で録画・再生

ゲームオーディオ
パソコンをつなぐ

その他の機能

故障かな仕様
寸法図など

English
Guide

5

「地上デジタル一個別」を選ぶ



で選び

決定

を押す

地上デジタル-自動	放送局	3桁	スキップ
-追加	テレビ ① ●●●●●	051	▲
-個別	テレビ ② ●●●●●	061	
-選局順	テレビ ③ ●●●●●	121	
	テレビ ④ ●●●●●	041	
	テレビ ⑤ ●●●●●	021	▼

以上のチャンネルが受信できます。
設定を変更したいチャンネルを
選択して決定ボタンを押してください。

6

変更したいチャンネルを選ぶ



で選び

決定

を押す

7

変更したい項目を選ぶ

(例)地上デジタルの枝番を変更する場合



で選び

決定

を押す

地上デジタル-自動	放送局	3桁	スキップ
-追加	テレビ ① ●●●●●	051-1	▲
-個別	テレビ ② ●●●●●	051-2	
-選局順	テレビ ③ ●●●●●	121	
	テレビ ④ ●●●●●	041	
	テレビ ⑤ ●●●●●	021	▼

変更する項目を選択してください。

数字ボタン 枝番 スキップ 戻る

8

画面の指示に従い、入力欄に数字を入力して「確認」を選ぶか、「する」「しない」を選ぶ

- 枝番を入力する場合は、**1**～**9**を押します。
- 数字ボタンや枝番が重複している場合は、「数字ボタン(枝番の場合は「枝番」)が重複しています。置き換えますか?」の確認画面が表示されます。

数字ボタンを置き換える場合

「確認」を選び決定ボタンを押します。

置き換えずに別の数字にする場合

画面の「戻る」を選ぶかリモコンの戻るボタンを押してから、別の数字を入力して決定ボタンを押してください。

- 操作を終了する場合は、終了ボタンを押します。

1

↓

12

で入力し



で選び

決定

を押す



おしらせ

地上デジタル放送の受信チャンネル番号と枝番について

- 地上デジタル放送では、1～12の数字ボタン(チャンネルボタン)の番号のほかに、3桁のチャンネル番号が付けられています。1つの放送局が複数の番組を同時に放送する場合には、3桁のチャンネル番号で区別することになります。
- 3桁のチャンネル番号は、放送地域内(都府県、北海道は7地域)ではそれぞれ別番号になっています。従って、通常は3桁で放送番組を特定できます。ただし、お住まいの地域により、隣接する他地域の放送も受信できることがあります。この場合は、3桁チャンネル番号が重複することがあります。このときは、さらにもう1桁(これを「枝番」といいます)を入力して選局することになります。

スキップしたチャンネルを電子番組表や裏番組表で非表示にするには(地上デジタル放送のみ)

- 前ページ手順**4**で「地上デジタル」を選び、決定する
- 「地上デジタル一個別」を選び、決定する
- スキップするチャンネルを選び、決定する
- 「スキップ」を選び、決定する
- 「選局順逆時にこのチャンネルをスキップして選局しますか?」の表示で「する」を選び、決定する
- 「番組表、裏番組の表示時にも、このチャンネルをスキップしますか?」の表示で「する」を選び、決定する

- スキップ設定した地上デジタル放送のチャンネルが、番組表や裏番組表に表示されなくなります。ただし、スキップ設定したチャンネルでも視聴中の場合は、番組表や裏番組表に表示されます。

地上アナログ放送のチャンネルを追加したり設定し直すときは

- お住まいの地域で受信できる VHF と UHF のチャンネルを自動的に登録できます。
- 登録できるチャンネルは最大 12 局です。

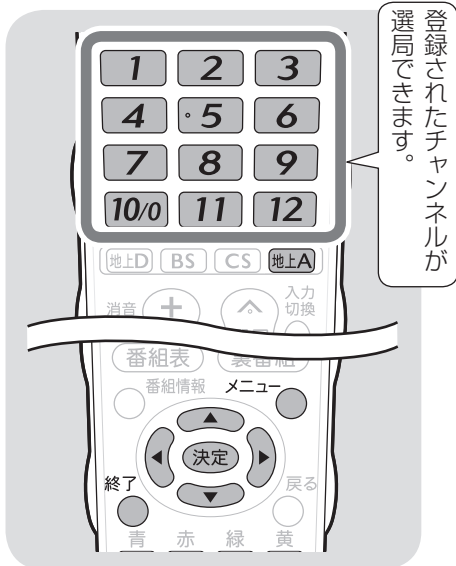

1

地上A
を押す

地上アナログ放送を選ぶ

2

メニュー
を押す
で選び
決定
を押す

メニューから、「本体設定」－「チャンネル設定」を選ぶ

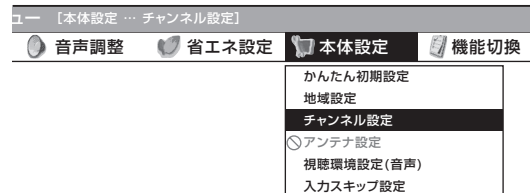

- メニューは表示後、何も操作しないと約 1 分後に自動的に消えます。表示されている間に次の操作を行ってください。

3

で選び
決定
を押す

- ① 「地上アナログ」を選ぶ
- ② 「地上アナログー自動」を選ぶ

重要

- 登録完了まで電源を切らないでください。
- この操作を行ったときは、現在登録されているチャンネルを消して新たに登録し直します。

おしらせ

「地上アナログー地域番号」について

- 「地上アナログー自動」を行ってもチャンネルが受信できない場合、「地域番号早見表」(▶ 56 ~ 57 ページ)、「地域番号一覧表」(▶ 58 ~ 61 ページ)で都市名・放送局名・受信チャンネルを確認し、手順 3-②で「地上アナログー地域番号」を選びます。お住まいの地域に最も近い都市名の地域番号を数字ボタン(チャンネルボタン)または左右カーソルボタンで入力し、「開始」で決定ボタンを押します。
- 工場出荷時は、地域番号「000」に設定されています。

「地上アナログー追加」について

- 空きチャンネルに追加できる放送局がないかどうかを自動で探したい場合、手順 3-②で「地上アナログー追加」を選び、左右カーソルボタンで「する」を選んで決定します。見つかったチャンネルが右側に表示されていきます。

4

で選び
決定
を押す

「する」を選ぶ

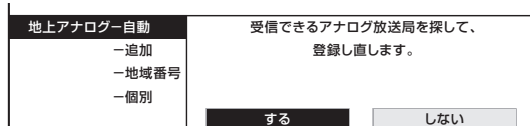

- 画面左上に「サーチ中」が表示されます。



- 見つかったチャンネルが表示されます。
- 放送チャンネルがまったく見つからない場合は、設定前のチャンネルが表示されます。
- チャンネル設定が完了すると「登録しました」と表示され、しばらくすると手順 2 の画面に戻ります。
- 操作を終了する場合は、終了ボタンを押します。



お知らせ

「地上アナログ自動」を行っても受信できないチャンネルがあるときは

- 地域番号一覧表（▶ 58～61 ページ）に掲載されている都市の近郊にお住まいの場合、掲載されているチャンネルと放送局名が正しい場合は、その都市の地域番号で設定してください。
- お住まいの都市の地域番号で設定しても受信できない場合があります。このときは、「地上アナログ追加」（▶ 55 ページ）または「地上アナログ個別」（▶ 62 ページ）を行ってください。
- 地域番号を設定したときに、地域番号一覧表に放送局名が記載されていないチャンネルは、自動的にチャンネルスキップされます。（地域番号「000」は除く）
- 地域番号設定をした後、「地上アナログ追加」を実行すると、受信できる放送局が増える場合があります。（UHF 放送が受信できる地域など）
- 地上アナログ放送は、2011 年 7 月に終了することが、国の方針として決定されています。

地域番号早見表

五十音	都 市 名	地域番号	五十音	都 市 名	地域番号	五十音	都 市 名	地域番号
あ	会津若松市	021	う	宇 治 市	060	か	刈 谷 市	054
	青 森 市	010		宇 都 宮 市	101		川 口 市	027
	明 石 市	063		宇 部 市	076		川 越 市	027
	昭 島 市	030		浦 安 市	029		川 崎 市	033
	秋 田 市	015	え	海 老 名 市	033		河 内 長 野 市	061
	阿 久 根 市	095		江 別 市	001		川 西 市	064
	上 尾 市	027	お	青 梅 市	030	き	木 更 津 市	029
	朝 霞 市	027		大 分 市	091		岸 和 田 市	061
	旭 川 市	002		大 垣 市	047		北 九 州 市	084
	足 利 市	027		大 阪 市	061		北 見 市	009
	厚 木 市	033		大 館 市	016		岐 阜 市	047
	網 走 市	001		大 津 市	058		京 都 市 1	060
	我 孫 子 市	029		大 牟 田 市	086		京 都 市 2	098
	尼 崎 市	061		岡 崎 市	054		桐 生 市	102
安 城 市	054	岡 山 市		070	く		釧 路 市	004
い	飯 田 市	045		冲 縄 市			096	熊 谷 市
	池 田 市	061		小 樽 市		007	熊 本 市	090
	生 駒 市	061		小 田 原 市		035	倉 敷 市	070
	石 巻 市	014		帯 広 市	005	久 留 米 市	085	
	和 泉 市	061		小 山 市	027	呉 市	073	
	伊 勢 崎 市	025	か	各 務 原 市	106	こ	高 知 市	082
	伊 丹 市	061		加 古 川 市	063		甲 府 市	043
	市 川 市	029		鹿 児 島 市	094		神 戸 市	061
	一 宮 市	054		檀 原 市	065		郡 山 市	019
	市 原 市	029		柏 市	029		小 金 井 市	030
	茨 木 市	061		春 日 井 市	054		越 谷 市	027
	今 治 市	081		春 日 部 市	027		小 平 市	030
	入 間 市	027		門 真 市	061		小 牧 市	054
	い わ き 市	020		金 沢 市	041		小 松 市	041
岩 国 市	077	鎌 倉 市		033	さ		さいたま市	027

五十音	都 市 名	地域番号	五十音	都 市 名	地域番号	五十音	都 市 名	地域番号	
さ	堺 市	061	と な	富 田 林 市	061	ふ	富 士 市	051	
	佐 賀 市	087		長 岡 市	037		富 士 宮 市	051	
	酒 田 市	018		長 崎 市	088		府中市(東京)	030	
	相 模 原 市	033		長 野 市	044		船 橋 市	029	
	佐 倉 市	029		流 山 市	029	へ	別 府 市	091	
	佐 世 保 市	089		名 古 屋 市	054	ほ	防 府 市	074	
	札 幌 市	001		那 覇 市	096	ま	前 橋 市	025	
	座 間 市	033		奈 良 市	065		町 田 市	033	
	狭 山 市	027		習 志 野 市	029		松 江 市	068	
し	静 岡 市	049	に	新 潟 市	037		松 阪 市	057	
	下 関 市	075		新 座 市	027		松 戸 市	029	
	周 南 市	074		新 居 浜 市	080		松 原 市	061	
	上 越 市	038		西 宮 市	061		松 本 市	046	
す	吹 田 市	061	ぬ	沼 津 市	052		み	松 山 市	079
	鈴 鹿 市	057	ね	寝 屋 川 市	061			三 郷 市	027
せ	瀬 戸 市	054	の	野 田 市	029	三 島 市		052	
	仙 台 市	013		延 岡 市	093	三 鷹 市		030	
そ	草 加 市	027	は	函 館 市	003	水 戸 市		022	
た	大 東 市	061		秦 野 市	036	都 城 市		092	
	高 岡 市	040		八 王 子 市	104	宮 崎 市		092	
	高 崎 市	025		八 戸 市	011	む		武 蔵 野 市	030
	高 槻 市	061		羽 曳 野 市	061			室 蘭 市	008
	高 松 市	078		浜 田 市	069	も	盛 岡 市	012	
	宝 塚 市	061		浜 松 市	050		守 口 市	061	
	立 川 市	030		半 田 市	054	や	矢 板 市	100	
	多 摩 市	105		ひ	東 大 阪 市		061	焼 津 市	049
	ち	茅 ヶ 崎 市	034		東 久 留 米 市		030	八 尾 市	061
千 葉 市		029	東 村 山 市		030		八 千 代 市	029	
調 布 市		030	彦 根 市		059		八 代 市	090	
つ	津 市	057	日 立 市		023		山 形 市	017	
	つ く ば 市	029	ひ たち な か 市		022		山 口 市	074	
	土 浦 市	029	日 野 市		030		大 和 市	033	
	鶴 岡 市	018	姫 路 市		062		よ	横 須 賀 市	033
と	東 京 2 3 区	030	枚 方 市		061	横 浜 市		033	
	徳 島 市	097	平 塚 市	034	四 日 市 市	057			
	所 沢 市	027	弘 前 市	010	米 子 市	068			
	鳥 取 市	067	広 島 市	071	わ	和 歌 山 市 1	107		
	苫 小 牧 市	006	ふ	福 井 市		042	和 歌 山 市 2	099	
	富 山 市	039		福 岡 市	083				
	豊 川 市	055		福 島 市	019				
	豊 田 市	056		福 山 市	072				
	豊 中 市	061		藤 枝 市	053				
豊 橋 市	055	藤 沢 市		033					

はじめに

準備

番組を見る

録画と再生

ファミリンク
で録画・再生ゲームオーディオ・
パソコンをつなぐ

その他の機能

故障かな仕様・
寸法図などEnglish
Guide

地域番号一覧表

	リモコン番号	1	2	3	4	5	6	7	8	9	10	11	12
都道府県	都市名 地域 番号	受信チャンネル											
		放送局名											
工場出荷時設定	000	1	2	3	4	5	6	7	8	9	10	11	12
		1	2	3	4	5	6	7	8	9	10	11	12
北海道	札幌 001	1	2	3	17	5	6	27	8	35	10	11	12
		北海道放送		NHK 総合	テレビ北海道	札幌テレビ		北海道文化放送		北海道テレビ			
	旭川 002	1	2	33	37	39	6	7	8	9	10	11	12
			NHK 教育	テレビ北海道	北海道文化放送	北海道テレビ	札幌テレビ		NHK 総合		北海道放送		
	函館 003	21	27	35	4	5	6	7	8	9	10	11	12
		テレビ北海道	北海道文化放送	北海道テレビ	NHK 総合		北海道放送				NHK 教育		札幌テレビ
	釧路 004	1	2	39	41	5	6	7	8	9	10	11	12
			NHK 教育	北海道テレビ	北海道文化放送			札幌テレビ		NHK 総合		北海道放送	
	帯広 005	32	2	34	4	5	6	7	8	9	10	11	12
		北海道文化放送		北海道テレビ	NHK 総合		北海道放送				札幌テレビ		NHK 教育
苫小牧 006	47	49	51	53	55	57	61	8	9	10	11	12	
	テレビ北海道	NHK 教育	NHK 総合	北海道文化放送	北海道放送	札幌テレビ	北海道テレビ						
小樽 007	24	2	26	4	5	6	7	8	9	10	11	12	
	テレビ北海道	NHK 教育	北海道文化放送	北海道テレビ			札幌テレビ		北海道放送		NHK 総合		
室蘭 008	1	2	29	37	39	6	7	8	9	10	11	12	
		NHK 教育	テレビ北海道	北海道文化放送	北海道テレビ		札幌テレビ		NHK 総合		北海道放送		
北見 009	1	2	3	4	59	61	7	8	9	10	53	12	
		NHK 教育			北海道文化放送	北海道テレビ	札幌テレビ		NHK 総合		北海道放送		
青森	010	1	2	3	4	5	6	38	8	34	10	11	12
		青森放送テレビ		NHK 総合		NHK 教育		青森テレビ		青森朝日放送			
八戸 011	1	2	33	4	31	6	7	8	9	10	11	12	
			青森テレビ		青森朝日放送		NHK 教育		NHK 総合		青森放送テレビ		
岩手	盛岡 012	1	2	3	4	5	6	7	8	31	35	11	33
					NHK 総合		IBC テレビ		NHK 教育	岩手朝日テレビ	テレビ岩手		めんこいテレビ
宮城	仙台 013	1	2	3	4	5	6	32	8	34	10	11	12
		東北放送		NHK 総合		NHK 教育		東日本放送		宮城テレビ			仙台放送
石巻 014	59	2	51	4	49	6	61	8	55	10	11	57	
	東北放送		NHK 総合		NHK 教育		東日本放送		宮城テレビ			仙台放送	
秋田	秋田 015	1	2	3	4	5	6	7	8	9	31	11	37
			NHK 教育							NHK 総合	秋田朝日放送	秋田放送テレビ	秋田テレビ
大館 016	1	2	3	4	5	6	7	8	9	59	11	57	
	(NHK 教育)		NHK 総合		秋田放送テレビ		NHK 教育	(NHK 総合)	秋田朝日放送	(秋田放送テレビ)	秋田テレビ		
山形	山形 017	1	2	3	4	5	36	30	8	9	10	11	38
					NHK 教育		テレビユー山形	さくらんぼテレビ	NHK 総合		山形放送		山形テレビ
鶴岡 018	1	2	3	4	5	6	7	39	9	22	11	24	
	山形放送		NHK 総合		NHK 教育		山形テレビ		テレビユー山形		さくらんぼテレビ		
福島	福島 019	1	2	31	4	33	6	35	8	9	10	11	12
			NHK 教育	テレビユー福島		福島中央テレビ		福島放送		NHK 総合		福島テレビ	
	いわき 020	1	62	3	4	5	58	7	8	9	10	11	60
会津若松 021	1	2	3	4	5	6	7	47	9	37	11	41	
	NHK 総合		NHK 教育		福島テレビ		テレビユー福島		福島中央テレビ		福島放送		
茨城	水戸 022	44	2	46	42	5	40	7	38	9	36	11	32
		NHK 総合		NHK 教育	日本テレビ		TBS テレビ		フジテレビ		テレビ朝日		テレビ東京
日立 023	52	2	50	54	5	56	7	58	9	60	11	62	
	NHK 総合		NHK 教育	日本テレビ		TBS テレビ		フジテレビ		テレビ朝日		テレビ東京	
栃木	矢板 100	40	2	30	36	33	42	7	45	9	59	11	61
		NHK 総合		NHK 教育	日本テレビ	とちぎテレビ	TBS テレビ		フジテレビ		テレビ朝日		テレビ東京
宇都宮 101	51	2	49	53	5	55	7	57	31	41	11	44	
	NHK 総合		NHK 教育	日本テレビ		TBS テレビ		フジテレビ	とちぎテレビ	テレビ朝日		テレビ東京	
群馬	前橋 025	52	2	50	54	40	56	7	58	9	60	48	62
		NHK 総合		NHK 教育	日本テレビ	放送大学	TBS テレビ		フジテレビ		テレビ朝日	群馬テレビ	テレビ東京
桐生 102	51	2	57	53	40	55	7	35	9	59	41	61	
	NHK 総合		NHK 教育	日本テレビ	放送大学	TBS テレビ		フジテレビ		テレビ朝日	群馬テレビ	テレビ東京	
埼玉	さいたま 027	1	2	3	4	16	6	7	8	38	10	11	12
		NHK 総合		NHK 教育	日本テレビ	放送大学	TBS テレビ		フジテレビ	テレビ埼玉	テレビ朝日		テレビ東京
熊谷 103	51	2	35	53	5	55	16	57	30	59	11	61	
	NHK 総合		NHK 教育	日本テレビ		TBS テレビ	放送大学	フジテレビ	テレビ埼玉	テレビ朝日		テレビ東京	

	リモコン番号	1	2	3	4	5	6	7	8	9	10	11	12		
都道府県	都市名 地域 番号	受信チャンネル													
		放送局名													
千葉	千葉	029	1 NHK 総合	2	3 NHK 教育	4 日本テレビ	16 放送大学	6 TBS テレビ	7	8 フジテレビ	42 テレビ神奈川	10 テレビ朝日	46 千葉テレビ	12 テレビ東京	
		23区	030	1 NHK 総合	2	3 NHK 教育	4 日本テレビ	14 東京メトロポリタ	6 TBS テレビ	38 テレビ埼玉	8 フジテレビ	42 テレビ神奈川	10 テレビ朝日	46 千葉テレビ	12 テレビ東京
東京	八王子	104	33 NHK 総合	2	29 NHK 教育	35 日本テレビ	40 東京メトロポリタ	37 TBS テレビ	7	31 フジテレビ	9	45 テレビ朝日	11 千葉テレビ	62 テレビ東京	
		多摩	105	49 NHK 総合	2	47 NHK 教育	51 日本テレビ	61 東京メトロポリタ	53 TBS テレビ	7	55 フジテレビ	9	57 テレビ朝日	11 千葉テレビ	59 テレビ東京
神奈川	横浜	033	1 NHK 総合	2	3 NHK 教育	4 日本テレビ	16 放送大学	6 TBS テレビ	7	8 フジテレビ	42 テレビ神奈川	10 テレビ朝日	11 千葉テレビ	12 テレビ東京	
		茅ヶ崎	034	33 NHK 総合	2	29 NHK 教育	35 日本テレビ	5	37 TBS テレビ	7	39 フジテレビ	31 テレビ神奈川	41 テレビ朝日	11 千葉テレビ	43 テレビ東京
	小田原	035	52 NHK 総合	2	50 NHK 教育	54 日本テレビ	5	56 TBS テレビ	7	58 フジテレビ	46 テレビ神奈川	60 テレビ朝日	11 千葉テレビ	62 テレビ東京	
		秦野	036	47 NHK 総合	2	49 NHK 教育	51 日本テレビ	5	53 TBS テレビ	7	55 フジテレビ	61 テレビ神奈川	57 テレビ朝日	11 千葉テレビ	59 テレビ東京
新潟	新潟	037	21 新潟テレビ21	2	29 テレビ新潟	4	5 新潟放送	6	7	8 NHK 総合	9	35 新潟総合テレビ	11 NHK 教育	12	
		上越	038	1 NHK 教育	2	3 NHK 総合	4	5 新潟テレビ21	37	7	27 テレビ新潟	9	10 新潟放送	11 新潟総合テレビ	33
富山	富山	039	1 北日本テレビ	2	3 NHK 総合	4	5	6	7	8	9	10	32 チューリップ	34 富山テレビ	
		高岡	040	50 北日本テレビ	2	48 NHK 総合	4	5	6	7	8	9	46 NHK 教育	42 チューリップ	44 富山テレビ
石川	金沢	041	1	2	3	4	5	6	25 北陸朝日放送	8 NHK 教育	9	33 テレビ金沢	11 石川テレビ	37	
福井	福井	042	39 福井テレビ	2	3 NHK 教育	4	5	6 MRO テレビ	7	8	9	10 FBC テレビ	11	12	
山梨	甲府	043	1 NHK 総合	2	3 NHK 教育	4	5 山梨放送	6	37 テレビ山梨	8	9	10	11	12	
長野	長野	044	1 NHK 総合	44 長野朝日放送	50 長野朝日放送	4 テレビ信州	40	6	42 長野放送	8	46 NHK 教育	10	48 信越放送	12	
		飯田	045	44 長野朝日放送	2	3 NHK 教育	4 NHK 総合	5	6	7 信越放送	42 テレビ信州	9	40 長野放送	11	12
		松本	046	1 NHK 総合	44 長野朝日放送	50 長野朝日放送	4 テレビ信州	48	6	42 長野放送	8	46 NHK 教育	10	40 信越放送	12
岐阜	岐阜	047	1 東海テレビ	2	39 NHK 総合	4	5 CBC テレビ	6	35 中京テレビ	8	9	10 メ〜テレ	11 ぎふチャン	37	
		各務原	106	1 東海テレビ	2	3 NHK 総合	4	5 CBC テレビ	6	35 中京テレビ	8	9	10 メ〜テレ	11 ぎふチャン	41
静岡	静岡	049	1 NHK 教育	2	31 静岡第一テレビ	4	33 静岡朝日テレビ	6	35 テレビ静岡	8	9 NHK 総合	10	11 静岡放送	12	
		浜松	050	1 静岡第一テレビ	30	3 NHK 総合	4	5 静岡放送	6	7 NHK 教育	8	9	28 静岡朝日テレビ	11 テレビ静岡	34
		富士	051	1 NHK 教育	54 静岡第一テレビ	27 静岡朝日テレビ	4	29 静岡朝日テレビ	6	39 テレビ静岡	8	52 NHK 総合	10	41 静岡放送	12
		沼津	052	1 NHK 教育	51 静岡第一テレビ	61 静岡朝日テレビ	4	57 静岡朝日テレビ	6	59 テレビ静岡	8	53 NHK 総合	10	55 静岡放送	12
		藤枝	053	1 NHK 教育	44 静岡第一テレビ	24 静岡朝日テレビ	4	26 静岡朝日テレビ	6	38 テレビ静岡	8	42 NHK 総合	10	40 静岡放送	12
愛知	名古屋	054	1 東海テレビ	2	3 NHK 総合	4	5 CBC テレビ	6	35 中京テレビ	8	9	10 メ〜テレ	11 テレビ愛知	25	
		豊橋	055	56 東海テレビ	2	54 NHK 総合	4	62 CBC テレビ	6	58 中京テレビ	8	50 NHK 教育	10 メ〜テレ	60 テレビ愛知	52
		豊田	056	57 東海テレビ	2	53 NHK 総合	4	55 CBC テレビ	6	59 中京テレビ	8	51 NHK 教育	10 メ〜テレ	61 テレビ愛知	49
三重	津	057	1 東海テレビ	2	3 NHK 総合	4	5 CBC テレビ	6	35 中京テレビ	8	9	33 メ〜テレ	11 テレビ愛知	25	
滋賀	大津	058	1 NHK 総合	28	3	36 毎日テレビ	5	38 ABC テレビ	7	40 関西テレビ	9	42 読売テレビ	30 びわ湖放送	46 NHK 教育	
		彦根	059	1 NHK 総合	52	3	54 毎日テレビ	56 びわ湖放送	58 ABC テレビ	7	60 関西テレビ	9	62 読売テレビ	11 NHK 教育	50

はじめに

準備

番組を見る

録画と再生

ファミリンク
で録画・再生

ゲームオディオ
パソコンをつなぐ

その他の機能

故障かな仕様
寸法図など

English
Guide

	リモコン番号	1	2	3	4	5	6	7	8	9	10	11	12		
都道府県	都市名 地域 番号	受信チャンネル													
		放送局名													
京都	京都 1	060	1	2	36	4	19	6	34	8	26	10	11	12	
				NHK 総合	サンテレビ	毎日テレビ	テレビ大阪	ABC テレビ	京都テレビ	関西テレビ	奈良テレビ	読売テレビ		NHK 教育	
	京都 2	098	32	2	34	4	21	6	7	8	9	10	11	12	
			NHK 京都	NHK 総合	京都テレビ	毎日テレビ	テレビ大阪	ABC テレビ		関西テレビ		読売テレビ		NHK 教育	
大阪	大阪	061	1	2	36	4	19	6	34	8	9	10	30	12	
				NHK 総合	サンテレビ	毎日テレビ	テレビ大阪	ABC テレビ	京都テレビ	関西テレビ		読売テレビ	テレビ和歌山	NHK 教育	
兵庫	神戸	061	1	2	36	4	19	6	34	8	9	10	30	12	
				NHK 総合	サンテレビ	毎日テレビ	テレビ大阪	ABC テレビ	京都テレビ	関西テレビ		読売テレビ	テレビ和歌山	NHK 教育	
	姫路	062	1	50	56	54	5	58	7	60	9	62	11	52	
				NHK 総合	サンテレビ	毎日テレビ		ABC テレビ		関西テレビ		読売テレビ		NHK 教育	
	明石	063	1	51	55	53	19	57	7	59	9	61	30	49	
				NHK 総合	サンテレビ	毎日テレビ	テレビ大阪	ABC テレビ		関西テレビ		読売テレビ	テレビ和歌山	NHK 教育	
	川西	064	1	29	33	35	5	37	7	39	9	41	11	31	
				NHK 総合	サンテレビ	毎日テレビ		ABC テレビ		関西テレビ		読売テレビ		NHK 教育	
奈良	奈良	065	51 (NHK 総合)	2	36	4	19	6	62	8	55	10	11	12	
				NHK 総合	サンテレビ	毎日テレビ	テレビ大阪	ABC テレビ	奈良テレビ	関西テレビ	(奈良テレビ)	読売テレビ		NHK 教育	
和歌山	和歌山 1	107	1	32	3	42	5	44	7	46	9	48	30	25	
				NHK 総合		毎日テレビ		ABC テレビ		関西テレビ		読売テレビ	テレビ和歌山	NHK 教育	
	和歌山 2	099	1	50	3	54	5	58	7	60	9	62	56	52	
				NHK 総合		毎日テレビ		ABC テレビ		関西テレビ		読売テレビ	テレビ和歌山	NHK 教育	
鳥取	鳥取	067	1	2	3	4	5	6	7	24	9	22	11	12	
			日本海テレビ		NHK 総合	NHK 教育				山陰中央テレビ		BSS テレビ			
島根	松江	068	30	2	34	4	5	6	7	8	9	10	11	12	
			日本海テレビ		山陰中央テレビ				NHK 総合			BSS テレビ		NHK 教育	
	浜田	069	1	2	54	4	5	6	7	58	9	10	11	12	
				NHK 総合	日本海テレビ					山陰中央テレビ		NHK 教育			
岡山	岡山	070	23	2	3	4	5	25	35	8	9	10	11	12	
			テレビせとうち		NHK 教育			NHK 総合	瀬戸内海テレビ	OHK テレビ		西日本放送		山陽放送	
広島	広島	071	31	2	3	4	5	6	7	8	9	35	11	12	
			テレビ新広島		NHK 総合	RCC テレビ				NHK 教育		広島ホームテレビ		広島テレビ	
	福山	072	5	2	57	4	54	6	3	8	9	7	11	11	
				NHK 総合	広島ホームテレビ		テレビ新広島			NHK 教育		RCC テレビ		広島テレビ	
	呉	073	1	2	24	4	5	6	26	8	9	10	11	12	
			NHK 教育		広島ホームテレビ		広島テレビ		テレビ新広島		RCC テレビ		NHK 総合		
山口	山口	074	1	2	3	4	28	6	38	8	9	10	11	12	
				NHK 教育			山口朝日放送		テレビ山口		NHK 総合		山口放送		
	下関	075	41	2	23	4	21	6	33	8	39	10	35	12	
				NHK 教育	九州朝日放送	TVQ 九州放送	山口放送	山口朝日放送	(NHK 総合)	テレビ山口	RKB 毎日放送	NHK 総合	テレビ西日本	福岡放送	(NHK 教育)
	宇部	076	55	2	3	4	24	6	44	8	58	10	61	12	
			NHK 教育	九州朝日放送		山口朝日放送	(NHK 総合)	テレビ山口	RKB 毎日放送	NHK 総合	テレビ西日本	山口放送			
	岩国	077	1	2	3	4	62	6	28	8	9	10	11	12	
				NHK 教育		RCC テレビ	テレビ山口		山口朝日放送		NHK 総合	南海テレビ	山口放送	広島テレビ	
徳島	徳島	097	1	2	3	4	5	6	7	8	9	10	11	38	
			四国テレビ		NHK 総合	毎日テレビ		ABC テレビ		関西テレビ		読売テレビ		NHK 教育	
香川	高松	078	33	2	39	4	37	6	31	8	41	10	29	19	
			瀬戸内海テレビ		NHK 教育		NHK 総合		OHK テレビ		西日本放送		山陽放送	テレビせとうち	
愛媛	松山	079	1	2	3	29	25	6	7	37	9	10	11	35	
				NHK 教育		あいテレビ	愛媛朝日テレビ	NHK 総合		テレビ愛媛		南海テレビ		広島ホームテレビ	
	新居浜	080	1	2	3	4	14	6	7	36	9	10	27	12	
				NHK 総合		NHK 教育	愛媛朝日テレビ	南海テレビ		テレビ愛媛			あいテレビ		
	今治	081	1	30	3	27	14	32	7	36	9	34	11	38	
				NHK 教育		あいテレビ	愛媛朝日テレビ	NHK 総合		テレビ愛媛		南海テレビ		広島ホームテレビ	
高知	高知	082	1	2	3	4	5	6	7	8	9	38	11	40	
						NHK 総合		NHK 教育		高知放送		テレビ高知		高知さんテレビ	
福岡	福岡	083	1	2	3	4	5	6	7	8	9	10	19	37	
			九州朝日放送		NHK 総合	RKB 毎日放送		NHK 教育				テレビ西日本		TVQ 九州放送	福岡放送
	北九州	084	1	2	23	35	5	6	7	8	9	10	11	12	
				九州朝日放送	TVQ 九州放送	福岡放送		NHK 総合		RKB 毎日放送		テレビ西日本			NHK 教育
	久留米	085	57	2	46	48	5	54	7	8	60	10	14	52	
			九州朝日放送		NHK 総合	RKB 毎日放送		NHK 教育			テレビ西日本		TVQ 九州放送	福岡放送	
	大牟田	086	58	19	53	61	5	50	7	8	55	10	43	12	
			九州朝日放送	TVQ 九州放送	NHK 総合	RKB 毎日放送		NHK 教育			テレビ西日本			福岡放送	
佐賀	佐賀	087	19	36	40	38	48	52	57	60	9	10	11	12	
			TVQ 九州放送	サガテレビ	NHK 教育	NHK 総合	RKB 毎日放送	福岡放送	九州朝日放送	テレビ西日本	(NHK 総合)			熊本放送	

リモコン番号		1	2	3	4	5	6	7	8	9	10	11	12	
都道府県	都市名 地域 番号	受信チャンネル 放送局名												
		長崎	長崎	088	NHK 教育		NHK 総合		長崎放送		テレビ長崎		長崎文化放送	
	佐世保	089		NHK 教育		長崎国際テレビ		長崎文化放送		NHK 総合		長崎放送		テレビ長崎
熊本	熊本	090		NHK 教育		熊本朝日放送		熊本県民テレビ		テレビ熊本		NHK 総合		熊本放送
大分	大分	091		(NHK 教育)		NHK 総合		あいテレビ		大分テレビ (NHK 総合)		テレビ大分		テレビ愛媛
	宮崎	092				NHK 総合		あひテレビ		大分テレビ (NHK 総合)		テレビ大分		テレビ愛媛
	延岡	093		NHK 教育		NHK 総合		宮崎放送		テレビ宮崎		宮崎放送		NHK 教育
鹿児島	鹿児島	094		南日本放送		NHK 総合		NHK 教育		鹿児島放送		鹿児島テレビ		鹿児島読売テレビ
	阿久根	095				NHK 総合		鹿児島放送		鹿児島テレビ		NHK 総合		南日本放送
沖縄	那覇	096		NHK 総合						沖縄テレビ		琉球朝日放送		琉球放送テレビ



おしらせ

- 地域番号別に設定されたリモコン番号と受信チャンネル・放送局名は、当社が2007年2月に調査した結果によるものです。

その他の地域番号（*印のチャンネルはスキップされません。）

- 地域番号は「000」から「107」までありますが、次の番号に該当する地域はありません。

リモコン番号	1	2	3	4	5	6	7	8	9	10	11	12
地域番号	受信チャンネル											
024	*29	2	*27	*25	5	*23	7	*21	*31	*19	11	*17
026	*43	2	*45	*39	*40	*37	7	*35	9	*33	*41	*31
028	*33	2	*35	*25	5	*23	*16	*21	*28	*19	11	*17
031	*51	2	*49	*53	*47	*55	7	*57	9	*59	11	*61
032	*30	2	*32	*26	*28	*24	7	*22	9	*20	11	*18
048	*1	2	*3	4	*5	6	*35	8	*9	10	*11	*28
066	1	*32	3	*42	5	*44	7	*46	9	*48	*30	*26

地上アナログ放送の チャンネルの個別設定

つぎ テレビを見るための設定をする

- 登録したチャンネルは、個別に以下の項目を変更できます。

項目	内容
受信チャンネル	リモコンの数字ボタン(チャンネルボタン)を押したときに選局するチャンネルを設定します。地域番号一覧表に当てはまらない地域や、地域番号によるチャンネル設定後に他の放送チャンネルを追加したいときは、この操作で一局ずつ設定してください。新聞の番組表などのチャンネルの順番に合わせておくと便利です。
チャンネル表示	画面に表示されるチャンネル番号を設定します。お住まいの地域で使い慣れたチャンネル表示に変更できます。
受信微調整	受信中の映像(設定画面の背景で表示されている映像)が最も鮮明に見えるように、受信状態を調整します。-64~0~+63の範囲で調整できます。
スキップ	選局(△順/▽逆)ボタン(緑)で選局をしたときに、視聴しないチャンネルを飛ばせます。「する」でスキップの設定をし、「しない」で解除されます。

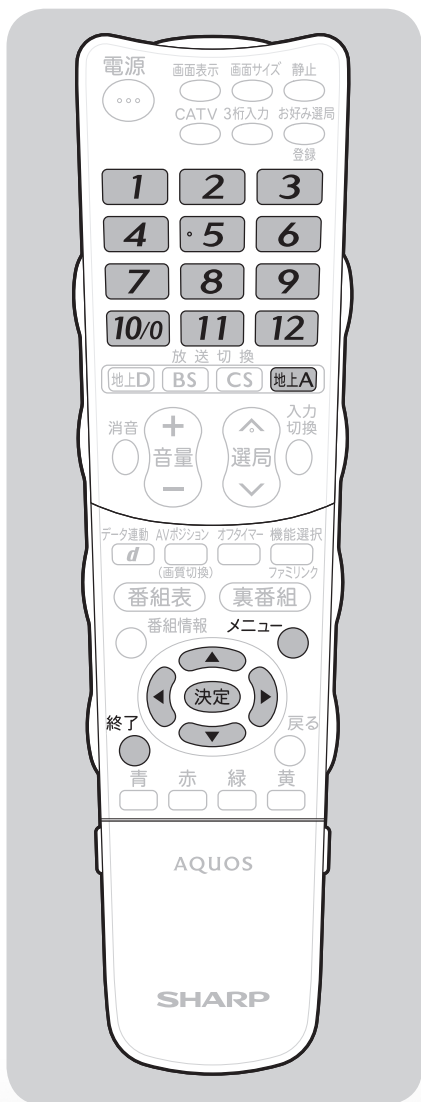

1

地上アナログ放送を選ぶ

地上A
を押す

2

メニューを表示する

メニュー
を押す

3

「本体設定」 - 「チャンネル設定」を選ぶ

決定
で選び
決定
を押す

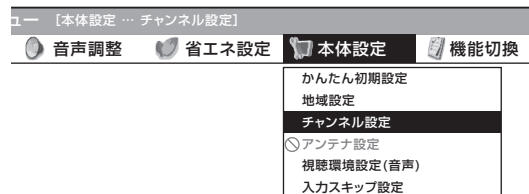

4

「地上アナログ」で決定する

決定
を押す

5

「地上アナログ一別」を選ぶ

決定
で選び
決定
を押す

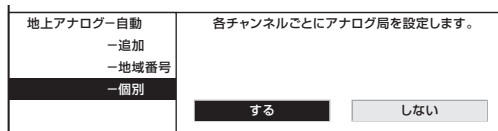

6

「する」を選ぶ



で選ぶ

決定

を押す

7

変更したい「リモコン番号（放送チャンネル）」を選ぶ

- 地上アナログチャンネルは、「1」～「20」です。
- CATV チャンネルは「C13」～「C63」です。
- リモコン番号「1」～「12」を変更するときは、リモコンの数字ボタン（チャンネルボタン）を押しても選べます。



で選ぶ

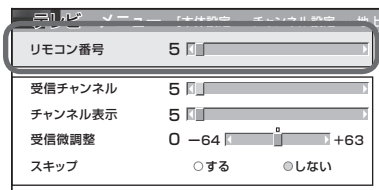

8

変更したい項目を選ぶ

(例) 受信チャンネルを変更する場合



で選ぶ

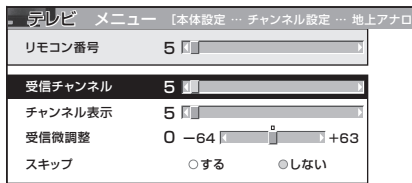

9

画面の指示に従い、数値や項目を設定する

- 詳しくは、前のページの表を参照してください。
- 操作を終了する場合は、終了ボタンを押します。



で選ぶ

選局ボタン(緑)でCATVチャンネルを選局したいときは(CATVスキップ解除)

- CATV チャンネル (C13～C63) は、工場出荷時にスキップ「する」の状態になっています。選局ボタン (緑) で選局したいときは、次の操作を行ってください。

1

前ページの手順1～6を行う

2

「リモコン番号」を選ぶ



で選ぶ

3

スキップを解除したいCATVチャンネルを選ぶ



で選ぶ

4

「スキップ」を選ぶ



で選ぶ

5

「しない」を選ぶ



で選ぶ

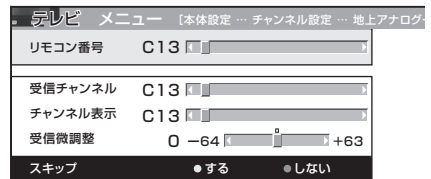

- 操作を終了する場合は、終了ボタンを押します。

はじめに

準備

番組を見る

録画と再生

ファミリーリンク
で録画・再生

ゲームオーディオ
パソコンをつなぐ

その他の機能

故障かな仕様
寸法図など

English
Guide

お知らせ

CATV (ケーブルテレビ) 放送について

- CATV のサービスが行われている地域のみ受信できます。
- CATV を受信するときは、使用する機器ごとに CATV 会社との受信契約が必要です。さらに、スクランブルのかかった有料放送の視聴・録画にはホームターミナル (アダプター) が必要になります。詳しくは CATV 会社にご相談ください。
- 本機の CATV チャンネルは、C13～C63 チャンネルの範囲で選局できます。(ケーブルテレビのチャンネルを選ぶ ▶ 73 ページ)
- 「受信チャンネル」の設定で、CATV チャンネルを設定すると、リモコンの数字ボタン (チャンネルボタン) で CATV チャンネルを選局できます。
- 上記の手順 8 で「受信チャンネル」を選び、手順 9 で右カーソルボタンまたは左カーソルボタンを押し続けると、放送を探して受信します。

映りかたを確かめる

つづき
テレビを見るための設定をする

- リモコンを使って番組を選んでみましょう。
- 本体の電源スイッチで電源を入れてから操作します。

地上デジタル放送を見るには、**地上D**を押してから数字ボタン(チャンネルボタン)を押します。

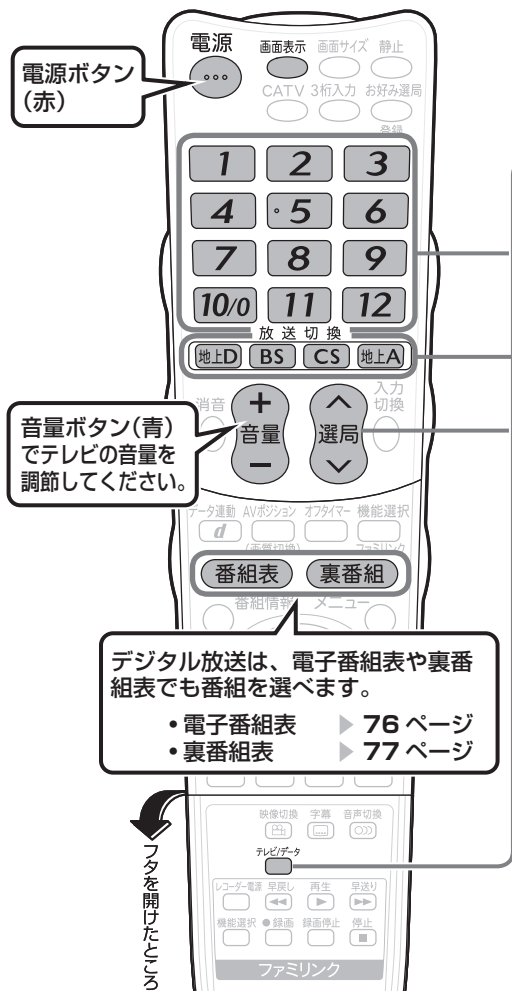

1 放送の種類を選ぶ

放送切換ボタンを押します。

地上デジタル放送 — **地上D** **BS** **CS** **地上A**
 BSデジタル放送 —
 110度CSデジタル放送 —
 地上アナログ放送(2011年7月までの放送) —

デジタル放送の場合は
テレビ/データボタンを押します。

- **テレビ/データ**を押すと、テレビ放送⇄データ放送*が切り換わります。
- ※放送がある場合に切り換わります。

2 数字ボタン(チャンネルボタン)または選局ボタンでチャンネルを選ぶ

数字ボタン(チャンネルボタン) 選局ボタン

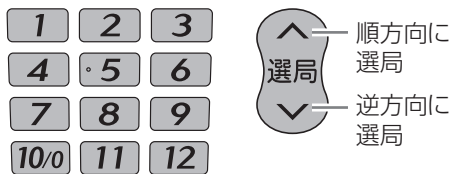

放送の種類やチャンネルの確認のしかた

- テレビ画面の**チャンネルサイン**で確認できます。チャンネルサインは **画面表示** を押すと表示できます。**画面表示** を繰り返し押すと表示内容が変わります。(▶ 70 ページ)

▼テレビ画面のチャンネルサイン(例)

リモコンの数字ボタン(チャンネルボタン)の番号



放送の種類
視聴中の番組の
チャンネル番号

テレビが正しく映らないときや画質が悪いときは（「放送が受信できません。[E202]」と表示される）

お電話する前に
故障ではないことが
ありますので、ここを
お確かめください。



はじめに

準備

番組を見る

録画と再生





ファミリンク
で録画・再生

ゲームオーディオ
パソコンをつなぐ

その他の機能

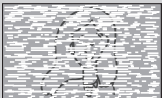
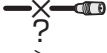
故障かな仕様・
寸法図など

English
Guide

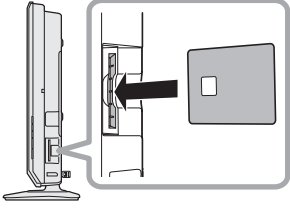
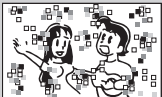
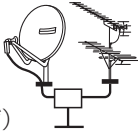
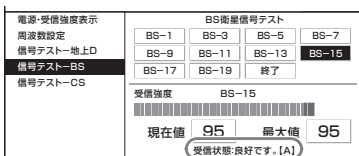
	こんな症状が出るときは	▶ここをお確かめください	▶参照ページ
地上アナログ放送	色じま模様が出る 	・アンテナケーブルが古くなっていませんか。	—
	雪が降っているような画面になる 	<ul style="list-style-type: none"> ・アンテナ線が切れていませんか。  ・アンテナの向きは正しいですか。  ・平行フィーダー線の場合、本機から線をできるだけ離してください。 	— — 32
デジタル放送	映像も音声も出ない  	<ul style="list-style-type: none"> ・アンテナケーブルは接続されていますか。 ・端子を間違えて接続していませんか。 ・アンテナケーブルが切れていませんか。 ・BS・CS アンテナ電源設定を「オート」にしてみてください。「オート」に設定している場合は「入」にしてみてください。 ・B-CAS カードは正しく挿入されていますか。  	32~35・66 — — 48~49 30
	画面に四角いノイズ(モザイク)が出る 	<ul style="list-style-type: none"> ・アンテナの向きは正しいですか。 ・「受信状態：良好です。[A]」と表示されていることを確認してください。表示が異なる場合は、「アンテナ受信強度に関するエラーメッセージ」(▶ 156 ページ)をご覧ください。  	— 48~49
		 <p>電源・受信強度表示 周波数設定 信号テスト-地上D 信号テスト-BS 信号テスト-CS</p> <p>BS衛星信号テスト BS-1 BS-3 BS-5 BS-7 BS-9 BS-11 BS-13 BS-15 BS-17 BS-19 終了</p> <p>受信強度 BS-15 現在値 95 最大値 95 受信状態:良好です。[A]</p>	—
	WOWOWやスターチャンネルなどの有料放送が視聴できない	・WOWOW やスターチャンネルは有料です。視聴するためには契約をしてください。	31
	110度CSデジタル放送が視聴できない	・アンテナやアンテナケーブル、分波器は指定のものを使用していますか。	33~35
	画面にノイズが出る	<ul style="list-style-type: none"> ・ノイズが出るときはケーブル同士を離すと軽減されることがあります。 ・アンテナケーブルは正しく接続されていますか。 	— 32~35・66
	特定のチャンネルだけ映らない	<ul style="list-style-type: none"> ・有料放送は視聴契約が必要です。 ・アンテナの受信強度を確認してください。 	31 48~49

● アンテナの接続については、次ページをご覧ください。

次のページに続く

アンテナ接続のワンポイントアドバイス

- お住まいの地域やチャンネルによっては電波が弱く、アンテナの接続方法やレコーダーなどの機器との接続により、映らない場合が考えられます。このような場合、アンテナの接続状況を変えていただくとう映る場合がありますので、本ページを参考にご確認をお願いします。

こんなときは

アンテナ線を、レコーダーを経由して本機に接続している場合に、レコーダーは放送を受信できるのに本機は受信できない。

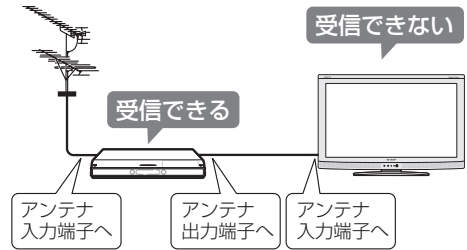

アドバイス

レコーダーに接続しているアンテナ線を本機の入力に直接接続してみてください。

本機が受信できる場合は、本機の故障ではありません。

- ・レコーダーに内蔵されているアンテナ分配機能の性能により、本機が受信できないことがあります。レコーダーの出力端子から本機の入力端子に接続するのは止めましょう。

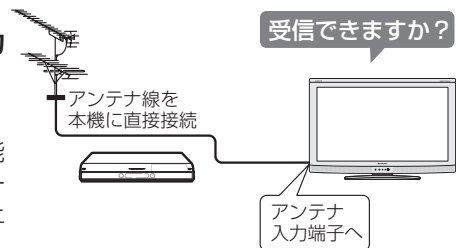

解決方法

アンテナ線を市販の金属シールドタイプの分配器で分配して、レコーダーと本機のそれぞれに接続してください。

それでも受信できない場合は…

- ・アンテナ線を市販のブースターに接続してください。

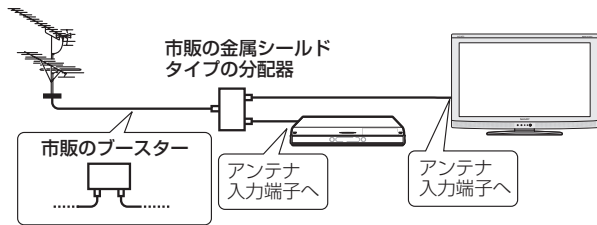

こんなときは

分配器やブースターを使用している場合に一部のチャンネルだけ映らない。

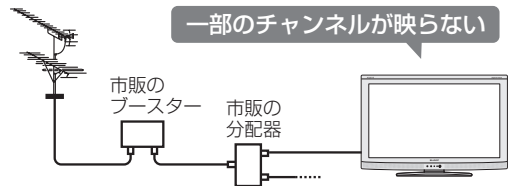

アドバイス

使用している分配器やブースターをはずして、アンテナ線を本機に直接接続してみてください。

(レコーダーやパソコンなどの使用を止めて確認してください。これらの機器から発生する電波などによる障害も考えられます。)

正しく受信できる場合は、本機の故障ではありません。

- ・分配器やブースターの性能により、正しく受信できないことがあります。

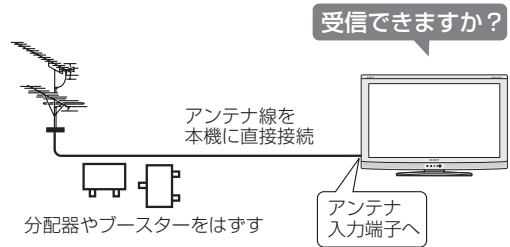

解決方法

市販の、地上デジタル放送やBSデジタル放送に対応している分配器やブースターと交換してください。

それでも受信できない場合は…

- ・ご購入のご販売店などにご相談ください。

テレビを見る

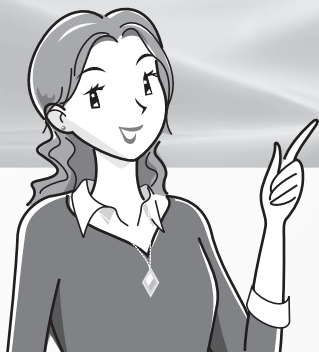

	ページ		ページ
リモコンで番組を選ぶ	68	テレビを見るとき便利な使いかた ..	86
基本的な選びかた	68	見ている画面を静止させる	86
音量を調節する	69	番組に連動したデータ放送を見る	86
その他の選びかた	72	見ているデジタル放送の番組の 詳細を表示する	87
ケーブルテレビのチャンネルを選ぶ ..	73	時刻を表示する(時刻表示)	87
デジタル放送のチャンネルの ボタン番号を確認・変更する	74	電源を入れてから画面が出るまでの時間を 早くする(クイック起動設定)	87
データ放送で天気予報や株価などの 情報を見る	75	おはようタイマー・おやすみタイマーを 設定する	88
電子番組表(EPG)で番組を選ぶ ..	76	時計を合わせる(時刻設定)	91
電子番組表とは	76	画面のサイズや映像、音声を調節する ..	92
電子番組表の見かた	76	画面の位置がずれているときは(位置調整) ..	92
放送中の他の番組(裏番組)を調べる ..	77	映像の左右に黒帯が出たり 上下幅が変わるときは(画面サイズ) ..	93
電子番組表の使いかた	78	映像を最適な大きさに自動で切り換える/ 画面の大きさが勝手に変わるのを防ぐ (オートワイド機能)	94
番組内容の紹介(番組情報)を見る ..	78	映画やゲームなどに適した映像・音声にする (AVポジション)	95
分類(ジャンル)で番組を探す	79	画面の明るさや色を変える(映像調整) ..	96
電子番組表をもっと便利に利用する ..	80	画面のチラつきやざらつきを抑えて すっきりさせる	97
電子番組表の並べかたや表示範囲を変える (表示方式設定)	81	お好みの音質にする(音声調整)	98
電子番組表の表示の順番を変える (表示順)	82	音量を自動で調整する (オートボリューム)	99
見たい番組を予約する(視聴予約)	83	部屋や置きかたに適した音質を選ぶ	99
音声・映像・字幕を切り換える	84	番組表、メニュー表示や映像表示、 音声などをお好みに変更する · 100	
地上アナログ放送で二重音声放送 (二ヶ国語、主音声+副音声、ステレオ) の番組を見るときは	84	メニューなどの文字を大きくする (画面文字サイズ設定)	100
デジタル放送で映像・音声・字幕を 切り換える	85	番組表やメニューなどの配色を変える (画面表示色設定)	101
		映像の向きを変えるには(映像反転)	101
		映像を消して音声だけを聞く(映像オフ) ..	101
		2台のAQUOSをそれぞれのリモコンで 操作する	102
		ヘッドホンで聞くときの音の出かたを 変える	104



リモコンで 番組を選ぶ

B-CAS
(ビーキャス)
カード



お知らせ

- デジタル放送は B-CAS カード (▶ 29 ページ) を挿入しないと視聴できません。
- 110 度 CS デジタル放送を初めて選局するときは、▶ 47 ページをご覧ください。



基本的な選びかた

- リモコンを使って番組を選んでみましょう。

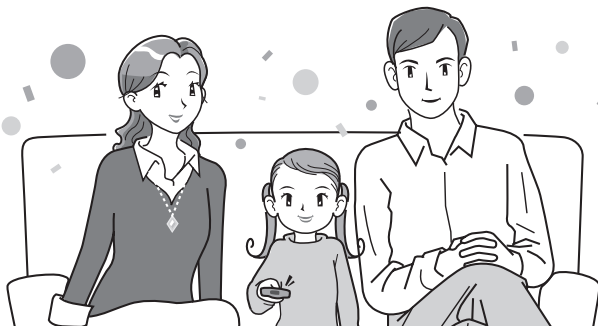

1 放送の種類(ネットワーク)を選ぶ

① 放送切換ボタンを押します。



② デジタル放送の場合はメディア(テレビ/データ*)の選択ができます。

- ・ 放送がある場合のみ切り換わります。

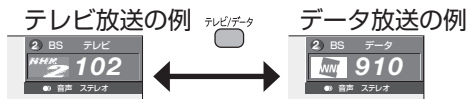

※ 2010 年 3 月現在、BS デジタルのラジオ放送は行われておりません。ラジオ放送が再開された場合は、テレビ放送→ラジオ放送→データ放送→テレビ放送の順に切り換わります。

工場出荷時のデジタルチャンネル一覧



お知らせ

- 右記のチャンネル一覧は 2010 年 3 月現在のものです、変更されることがあります。
- デジタル登録画面を表示中に、各放送切換ボタンまたはテレビ/データボタンを押すと、放送の種類とテレビ/データが切り換わり、その放送のデジタル登録画面が表示されます。
- 放送のないメディア (テレビ/データ) には切り換わりません。

BS デジタル放送のチャンネル

数字ボタン (チャンネル名 ボタン)	テレビ		データ	
	チャンネル名	チャンネル 番号	チャンネル名	チャンネル 番号
1	NHK BS1	101	—	—
2	NHK BS2	102	ウェザーニュース	910
3	NHK h	103	—	—
4	BS 日テレ	141	—	—
5	BS 朝日1	151	—	—
6	BS-TBS	161	—	—
7	BS ジャパン	171	—	—
8	BS フジ・181	181	—	—
9	WOWOW	191	—	—
10/0	スターチャンネル	200	—	—
11	BS 11	211	—	—
12	TwellV	222	—	—

デジタル放送は
番組数が多くて
選ぶのに迷うわね

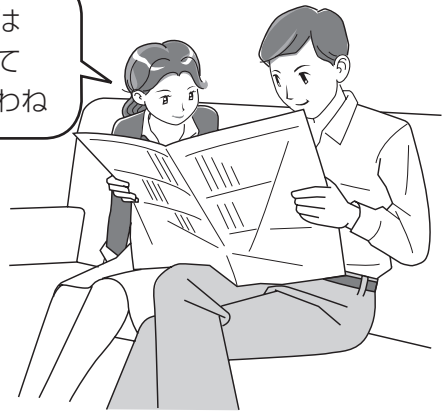

お知らせ

数字ボタンを使った選局と、放送切換ボタンについて

- リモコン番号が1または2のときは数字ボタン(チャンネルボタン)を押すと最後に押した放送切換ボタンの放送のチャンネルが選局されます。リモコン番号が0のときは、現在視聴している放送のチャンネルが選局されます。リモコン番号については▶ **102** ページをご覧ください。

2 チャンネルを選ぶ

数字ボタン(チャンネルボタン)または選局ボタン(緑)を押します。

- 数字ボタン(チャンネルボタン)には、各放送局のチャンネルが登録(設定)されており、ワンタッチ選局できます。
- 登録されているチャンネルの一覧も確認できます。(▶ **74** ページ)



- 地上デジタル放送は、選局順が設定できます。(▶ **71** ページ)

3 音量を調節する

音量ボタンや消音ボタンで調節します。



- 「+」で音が大きく、「-」で音が小さくなります。
- 一時的に音を消せます。



デジタル放送は、
電子番組表や裏番組表でも
番組を選べます。
(▶ **76・77** ページ)

110度CSデジタル放送のチャンネル

数字ボタン (チャンネル ボタン)	テレビ チャンネル番号
1	100
2	001
3	—
4	—
5	—
6	—
7	—
8	—
9	—
10/0	—
11	—
12	—

地上デジタル放送のチャンネル

数字ボタン (チャンネル ボタン)	チャンネル名	チャンネル 番号
1	NHK総合・東京	011
2	NHK教育・東京	021
3	—	—
4	日本テレビ	041
5	テレビ朝日	051
6	TBS	061
7	テレビ東京	071
8	フジテレビジョン	081
9	東京MXテレビ	091
10/0	—	—
11	—	—
12	放送大学	121

工場出荷時は関東の東京で受信できるチャンネルが登録されています。

お知らせ

- 3桁のチャンネル番号でも選局できます。(▶ **72** ページ)
- 2010年3月現在、CS 001chは放送されていません。

次のページに続く▶

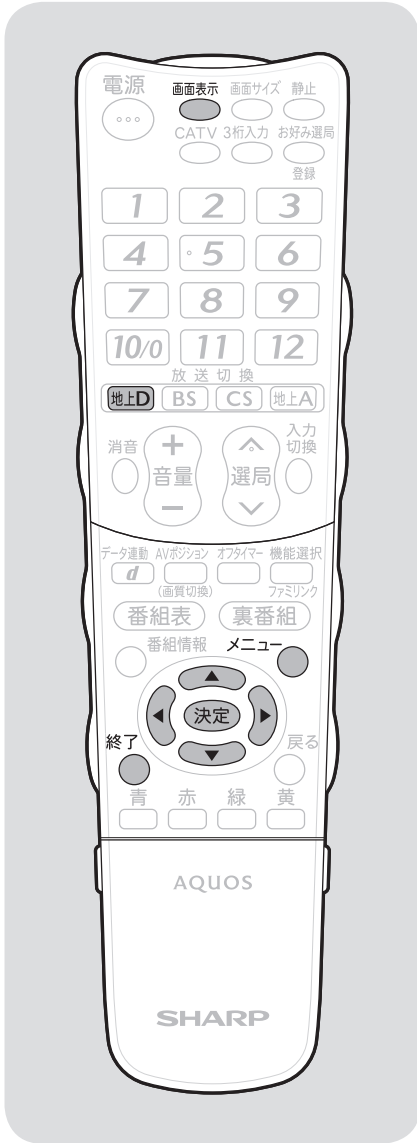

放送の種類やチャンネルの確認のしかた

- 放送の種類やチャンネルはテレビ画面のチャンネルサインで確認できます。

1

チャンネルサインを表示する

▼テレビ画面のチャンネルサイン

画面表示
を押す



2

チャンネルサインの表示を切り換える

・ 次のように切り換わります。

画面表示
を押す



- ・ 上記は、メニューの「本体設定」－「時計設定」－「時刻表示」(▶ 87 ページ) を「する」にしている場合です。

選局ボタンの選局順を変更する (地上デジタル放送のみ)

- 工場出荷時は、3桁チャンネル番号順に選局されます。この順番を電子番組表(▶76ページ)に表示されている順番に変更することもできます。

1 地上デジタル放送を選ぶ

地上D
を押す

2 メニューを表示する

メニュー
を押す

3 「本体設定」－「チャンネル設定」を選ぶ

で選び
決定
を押す

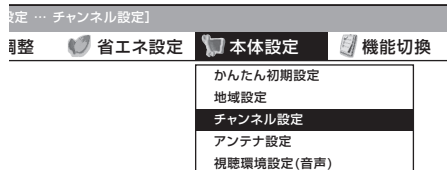

4 「地上デジタル」を選ぶ

で選び
決定
を押す

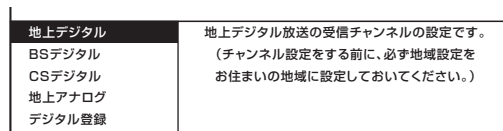

5 「地上デジタル－選局順」を選ぶ

で選び
決定
を押す

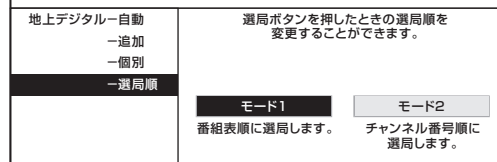

6 「モード1」または「モード2」を選ぶ

で選び
決定
を押す

- 「モード1」：放送局推奨の番組表並び順に選局します。
- 「モード2」：チャンネル番号(3桁)の順番で選局できます。
- 操作を終了する場合は終了ボタンを押します。

はじめに

準備

番組を見る

録画と再生

ファミリーリンク
で録画・再生

ゲームボーイアドバンス
パソコンをつなぐ

その他の機能

故障かな仕様・
寸法図など

English
Guide

その他の選びかた

リモコンで番組を選ぶ



3桁入力を選ぶ (デジタル放送のみ)

- 3桁チャンネル番号(デジタルチャンネル一覧▶68～69ページ)を入力しても選局できます。

1 デジタル放送の種類を選ぶ

地上D
BS
CS
の
いずれか
を押す

2 3桁入力欄を表示する

- ・ 繰り返し押して放送の種類を切り換えることもできます。

3桁入力
を押す

3 3桁チャンネル番号を入力する

(例)BSデジタル放送の161チャンネル
(BS-TBS)を選んでいるとき

1

}

10/0
で入力

3桁入力欄



- ・ 間違った番号を入力した場合は、3桁入力ボタンを押してから入力し直します。



おしらせ

地上デジタル放送の場合は

- ・ 地上デジタル放送でチャンネル番号の重複する放送局がある場合は、4桁め(枝番)の選択画面が表示されます。数字ボタン(チャンネルボタン)で枝番を入力します。

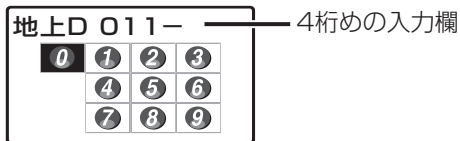

ケーブルテレビのチャンネルを選ぶ

- ケーブルテレビ（CATV）放送を視聴するには、CATV 会社との契約が必要です。
- CATV チャンネルは工場出荷時、チャンネルスキップ「する」に設定されています。（解除のしかた▶ 63 ページ）
- 本機の CATV チャンネルは、C13～C63 チャンネルの範囲で選局できます。

1 CATV を選ぶ

CATV
○
を押す

2 チャンネル番号を入力する (例) C23 を選ぶとき

1
}
10/0
で入力

2、3 の順に押します。

よく見るチャンネルを登録して選局できるようにする（お好み選局／登録）

- よく見るチャンネルを 12 局まで登録しておき、数字ボタン（チャンネルボタン）で選局できます。
- 地上デジタル、地上アナログ、BS デジタル、110 度 CS デジタルやテレビ、データを混在させた登録ができるので、放送の種類を切り換えずにチャンネルを換えられ、チャンネルが選びやすくなります。

1 お好み選局／登録画面を表示する

お好み選局
○
登録
を押す

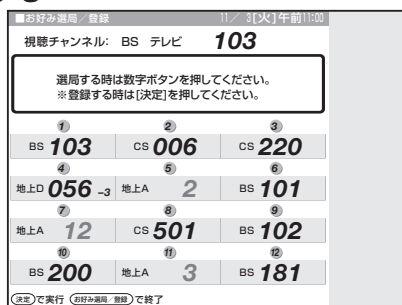

2 チャンネルを選ぶ

- 視聴したいチャンネルを直接選局できます。

1
}
12
の
いずれかを
押す

おしらせ

お好み選局／登録画面にチャンネルを登録する

- ① 登録したいチャンネルを選局する
- ② お好み選局／登録ボタンを押す
- ③ 決定ボタンを押す
- ④ 登録したい先の数字ボタン（チャンネルボタン）を押す
(登録例)

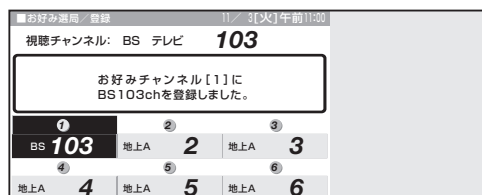

- ⑤ 終了ボタンを押し、画面表示を消す（押さなくても、しばらくすると画面表示は消えます。）

- 登録したチャンネルを変更するには、上記①～⑤を行って、新たなチャンネルを登録し直します。
- お好み選局／登録画面は、工場出荷時には地上アナログ放送のチャンネルに設定されています。
- お好み選局／登録ボタンを押して登録されたチャンネルの確認だけを行い、そのまま終了ボタンを押して終了することもできます。

はじめに

準備

番組を見る

録画と再生

ファミリーリンク
で録画・再生

ゲームオーバー
パソコンをつなぐ

その他の機能

故障かな仕様
寸法図など

English
Guide

デジタル放送のチャンネルの ボタン番号を確認・変更する

リモコンで番組を選ぶ

- 数字ボタン（チャンネルボタン）の登録内容が確認できます。また、現在の登録を変更することもできます。

登録チャンネルを確認する

1

登録を確認したいデジタル放送を選局する

- ・ 確認したいデジタル放送の種類（地上デジタル放送／BSデジタル放送／110度CSデジタル放送）やメディア（テレビ／データ）を選びます。

地上D

BS

CS

の
いずれか
を押す

テレビ/データ
を押す

2

メニューを表示する

メニュー
を押す

3

「本体設定」－「チャンネル設定」を選ぶ

メニュー [本体設定 ... チャンネル設定]

音声調整 省エネ設定 **本体設定** 機能切換

かんたん初期設定
地域設定
チャンネル設定
アンテナ設定
視聴環境設定(音声)

で選び
決定
を押す

4

①「デジタル登録」を選ぶ

②「する」を選ぶ

- ・ チャンネルの一覧が表示されます。
- (例) BS デジタル放送の、テレビ放送の一覧
選ばれている放送の 登録されているリモコンの
種類とテレビ/デー 数字ボタン(チャンネル
タの種類 ボタン)の番号

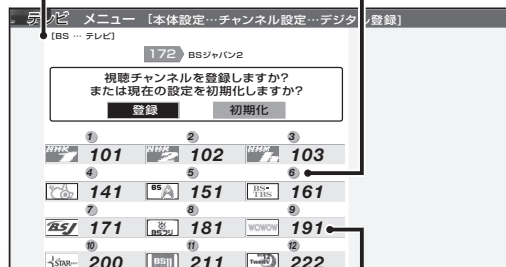

登録されている放送
チャンネルのロゴ

登録されている放送
チャンネルの番号

- ・ 終了する場合は、終了ボタンを押します。



フタを開けたところ

チャンネルを登録する

1 登録したいチャンネルを選局する

2 前ページの手順**2**～**4**を行う

3 「登録」を選ぶ



で選び

決定

を押す

4 登録したい数字ボタン（チャンネルボタン）を押す

1

12

の
いずれか
を押す



- 登録確認画面が表示されます。
- 終了する場合は、終了ボタンを押します。（押さなくても、しばらくすると画面表示は消えます。）

お知らせ

- 登録できるのは、各デジタル放送ネットワーク（地上、BS、CS）の各メディア（テレビ/データ）につき12局までです。
- 設定を工場出荷時の状態に戻したいときは、手順**3**で「初期化」を選び、決定ボタンを押します。

データ放送で天気予報や株価などの情報を見る

独立データ放送の番組から選ぶ

1 BS デジタル放送を選ぶ

BS
を押す

2 データ放送に切り換える

テレビ/データ
を押す

3 天気予報や株価のチャンネルを選ぶ

選局
で選ぶ

連動データ放送（データ連動）の番組から選ぶ

1 デジタル放送の視聴中に、連動データ放送の画面を表示する

データ連動
d
を押す

2 メニューに表示されている目次から、天気予報や株価の項目を選ぶ

決定
で選び
決定
を押す

天気予報や株価を知りたいときは地域設定（▶50ページ）を行ったあとデータ放送をご活用ください。



はじめに

準備

番組を見る

録画と再生

ファミリーリンク
で録画・再生

ゲームオーディオ
パソコンをつなぐ

その他の機能

故障かな仕様・
寸法図など

English
Guide

電子番組表 (EPG※) で番組を選ぶ

電子番組表とは

- テレビ画面に表示される番組の一覧表のことを「電子番組表」といいます。
- 地上デジタル放送やBS・110度CSデジタル放送では電子番組表が送信されています。デジタル放送の受信中に「番組表」を押すと、電子番組表が表示できます。

※「EPG」とは、Electronic Program Guideのことです。



映画や音楽などジャンルごとの番組一覧を表示したり、一週間先までに放送される番組を確認できます。

こんなことができます

ページ

基本の使いかた	電子番組表で番組を選ぶ	78～79
	番組情報を見る	78
	放送中の他の番組(裏番組)を調べる	77
番組の便利な探しかた	分類(ジャンル)で番組を探す	79
	日時を指定して番組を探す	79
電子番組表を活用するための設定のしかた	地上デジタル放送の電子番組表を速く表示させる	80
	電子番組表のジャンルアイコンを目立たせる	80
	電子番組表の表示のしかたを変える	81～82
	見たい番組を予約する(視聴予約)	83
	電子番組表の文字を大きく表示する	100

電子番組表の見かた

時間帯を縦に表示した場合

(モード1の例)

選択中の放送の種類とテレビ/データの種別

選択している日にち

選んでいる番組の情報

放送局名

チャンネル番号

時間帯

AM:午前
PM:午後

番組名

時間帯を横に表示した場合

(モード3の例)

選択中の放送の種類とテレビ/データの種別

選択している日にち

選んでいる番組の情報

選択されているチャンネル

登録されている数字ボタン(チャンネルボタン)の番号

チャンネルロゴ

放送局名

チャンネル番号

番組名

カラーボタンに対応



お知らせ

- 本機で電子番組表を表示できるのは、デジタル放送のみです。
- 電子番組表やメニュー画面などの表示色を変更することができます。(画面表示色設定▶101ページ)
- 本書ではおもにBSデジタル放送の電子番組表の画面を表示例にしています。
- 地上デジタル放送の電子番組表は、送信している各チャンネルから取得する必要があります。

電子番組表の表示内容について

表示される情報の期間

- テレビ放送……8日分
- データ放送……最低1日分
- 表示時間……3時間または6時間(表示のしかたによって変わります。
▶81ページ)



お知らせ

- 電源を入れてからすぐに番組表ボタンを押すと、番組表の内容が表示されるまでに時間がかかる場合があります。

番組情報を示すアイコン

アイコン	項目
	視聴予約している番組
	ファミリンク録画予約している番組
	デジタルコピーが禁止されている番組
	デジタルコピーが制限されている番組
	有料番組

ジャンルを示すアイコン

アイコン	ジャンル	アイコン	ジャンル
	ニュース／報道		映画
	スポーツ		アニメ／特撮
	情報／ワイドショー		ドキュメンタリー／教養
	ドラマ		劇場／公演
	音楽		趣味／教育
	バラエティ		福祉

放送中の他の番組(裏番組)を調べる

- 視聴中に「裏番組」を押すと、裏番組を一覧で確認できます。

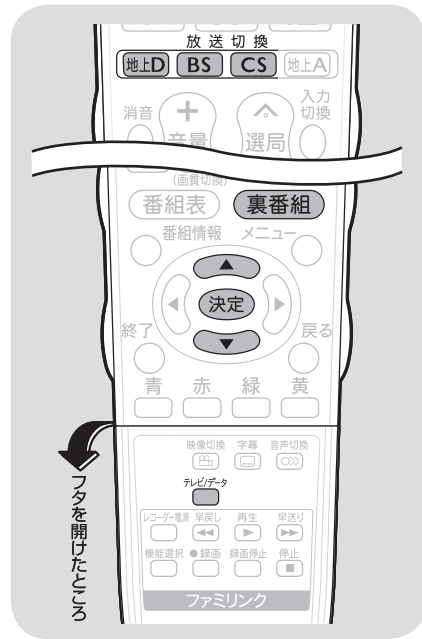

1 裏番組表を表示する

裏番組
を押す

チャンネル	番組名	放送時間
101	NHK BS1	午前11:25~午前11:55
101	街角ステーション	
101	NHK BS1	街角ステーション
102	NHK BS2	時純愛ドラマ総集編
103	NHK h	湾ニッポン温泉巡り
141	BS日テレ	恐テレビでお買い物
151	BS朝日	湾勇者の食卓
161	BS-TBS	恐コレクション F

2 裏番組を選ぶ

- 選んだ番組に切り換わります。

で選び
決定
を押す



お知らせ

- 地上D・BS・CSのいずれのネットワークについても、また、テレビ・データのいずれのメディアについても、同じように裏番組表を表示できます。
- 裏番組表を表示しているときに放送切換ボタン(地上D・BS・CS)、テレビ/データボタンを押すと、他のネットワークやメディアの裏番組表に切り換えることができます。

はじめに

準備

番組を見る

録画と再生

ファミリンク
で録画・再生

ゲームオーディオ
パソコンをつなぐ

その他の機能

故障かな仕様
寸法図など

English
Guide

電子番組表の使いかた

電子番組表(EPG)で番組を選ぶ



1

電子番組表を表示する

- 放送切換ボタン(地上D・BS・CS)やテレビ/データボタンで放送の種類(番組表の表示内容)を変更できます。

番組表
を押す

(モード1の例: 放送局名の表示は変更になることがあります。)



電子番組表を閉じる

- 番組表を押す 電子番組表を閉じる
- 通常の画面に戻ります。

番組内容の紹介(番組情報)を見る

1

内容を確認したい番組を選ぶ



2

青ボタン(番組情報を見る)を押す

- 番組情報が表示されます。

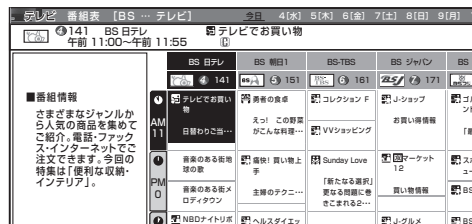

- 番組情報案内に従って、カラーボタン、テレビ/データボタン、カーソルボタンを使い、希望する情報を選択します。

視聴中の番組の情報を見るには

- 視聴中に  を押してください。(▶ 87 ページ)
(電子番組表を表示する必要はありません。)

電子番組表は、視聴予約や録画予約するときにも使えます。
(▶ 116 ページをご覧ください。)



番組表表示中の音声について

- デジタル放送の電子番組表を表示しているときに次の操作をしたときは、一時的に音声は停止します。
 - カーソルボタンで別のチャンネルを選んだとき
 - 放送切換ボタン(地上D・BS・CS)で放送の種類を切り換えたとき
 - 赤ボタンでジャンル検索画面を表示したとき
 - 緑ボタンで日時検索画面を表示したとき
 - 黄ボタンで予約リスト画面を表示したとき

2

見たい番組を選ぶ

(時間帯を縦に表示した場合)

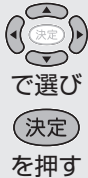

で選ぶ
決定
を押す



でチャンネル
を選びます。

で時間帯を
を選びます。

- 放送中の番組を選んだときは、選んだ番組が表示されます。
- 放送予定の番組を選んだときは、予約選択画面になります。

(予約については▶116ページをご覧ください。)

隠れている部分を見るには



を押していくと、
他の放送局の番組
が表示されます。

を押していくと、
先の日時の番組が
表示されます。



おしらせ

- 現在の時間帯より前の番組表は表示できません。
- 電子番組表の表示方式を切り換えることができます。(▶81ページ)

分類(ジャンル)で番組を探す

1

赤ボタン(ジャンル検索)を押す

赤
を押す

2

ジャンルを選ぶ



で選ぶ

3

時間帯を選ぶ

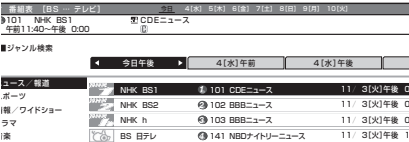

で選ぶ

決定
を押す

4

見たい番組を選ぶ

- 黄ボタンを押すと、番組表示を次のページに送ることができます。前のページに戻るときは、緑ボタンを押します。



で選ぶ

決定
を押す

日時を指定して番組を探す

1

緑ボタン(日時検索)を押す

緑
を押す

2

時間帯を選ぶ

- 緑ボタンと黄ボタンで日にちを変更できます。

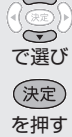

で選ぶ

決定
を押す

3

見たい番組を選ぶ



で選ぶ

決定
を押す

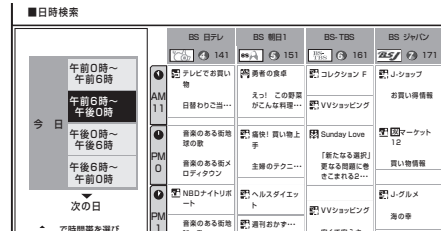

はじめに

準備

番組を見る

録画と再生

ファミリンク
で録画・再生

ゲームオディオ
パソコンをつなぐ

その他の機能

故障かな仕様
寸法図など

English
Guide

電子番組表をもっと便利に 利用する

- 電子番組表をもっと便利に利用するため、電子番組表の表示内容の設定を変更できます。

地上デジタル放送の電子番組表を 速く表示させる (番組表取得設定)

- 地上デジタル放送の電子番組表を電源待機中に自動取得することができます。自動取得しておくことで、電子番組表の表示が速くなります。

1 メニューを表示する

メニュー
を押す

2 「デジタル設定」－「番組表設定」 を選ぶ

で選び
決定
を押す

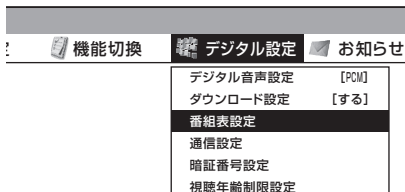

3 「番組表取得設定」を選ぶ

で選び
決定
を押す

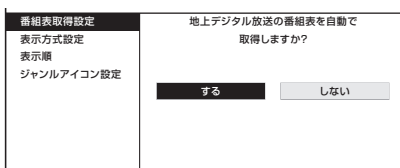

4 「する」を選ぶ

- 操作を終了する場合は、終了ボタンを押します。

で選び
決定
を押す



お知らせ

- 番組表取得設定を「する」に設定した場合は
- リモコンで電源を切っても、電源が切れるまでにしばらく時間がかかることがあります。(本機が放送局の番組情報を取得しているためです。)
 - 本体の電源スイッチで電源を切った場合は、自動取得できません。

電子番組表のジャンルアイコンを目 立たせる (ジャンルアイコン設定)

- 電子番組表のジャンルを示すアイコン (▶ 77 ページ) に濃淡を付けて、識別しやすくなります。

1 メニューを表示する

メニュー
を押す

2 「デジタル設定」－「番組表設定」 を選ぶ

で選び
決定
を押す

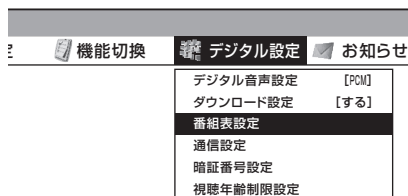

3 「ジャンルアイコン設定」を選 ぶ

で選び
決定
を押す



4 ジャンル名を選ぶ

で選び
決定
を押す

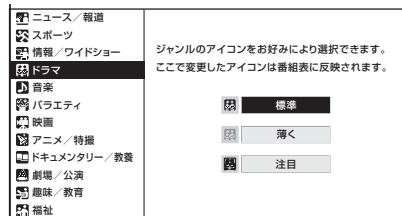

5 「標準」「薄く」「注目」の いずれかを選ぶ

で選び
決定
を押す

- 操作を終了する場合は、終了ボタンを押します。

電子番組表の並べかたや表示範囲を変える（表示方式設定）

● 番組表に一度に表示できる範囲の設定や、チャンネルの横・縦の設定ができます。

1 メニューを表示する

メニュー
を押す

2 「デジタル設定」－「番組表設定」を選ぶ

決定
で選ぶ
決定
を押す

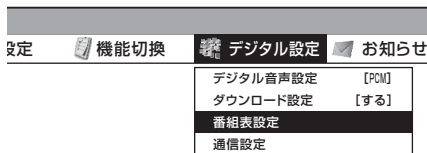

3 「表示方式設定」を選ぶ

決定
で選ぶ
決定
を押す



4 「モード1」「モード2」「モード3」「モード4」のいずれかを選ぶ

決定
で選ぶ
決定
を押す

- ・「モード1」：新聞のテレビ欄のように横に多くのチャンネル*を同時表示します。（工場出荷時には「モード1」に設定されています。）
- ・「モード2」：新聞のテレビ欄のように横にチャンネルを並べ表示し、縦にチャンネルを並べ横に6時間分を表示します。
- ・「モード3」：縦にチャンネルを並べ横に3時間分を表示します。
- ・「モード4」：縦にチャンネルを並べ横に3時間分を表示します。
※ 画面文字サイズ設定が「標準」のときは、9チャンネル分を表示します。画面文字サイズ設定が「大きな文字」のときは、7チャンネル分を表示します。
- ・操作を終了する場合は、終了ボタンを押します。

モード1の電子番組表の例 時間帯を縦に記列

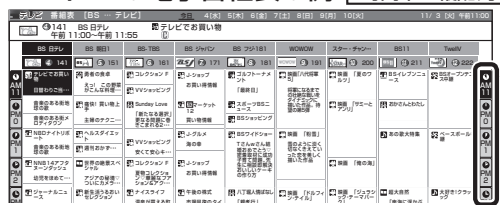

モード2の電子番組表の例 時間帯を縦に記列

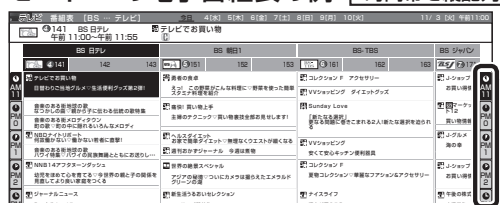

モード3の電子番組表の例 時間帯を横に6時間分

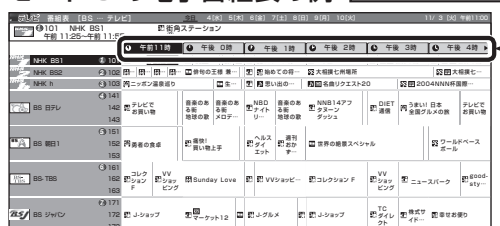

モード4の電子番組表の例 時間帯を横に3時間分

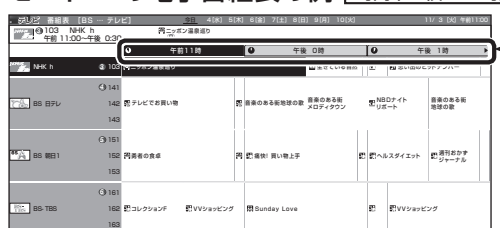

おしらせ

- ・モード3・4にしたときも、番組表の操作のしかたはモード1・2の場合と同様です。ただしチャンネルを選ぶのは上下カーソルボタン、時間帯を選ぶのは左右カーソルボタンになります。
- ・画面文字サイズ設定（▶100ページ）を「大きな文字」にしている場合は、「モード2」および「モード3」を選択できません。

はじめに

準備

番組を見る

録画と再生

ファミリンクク
で録画・再生

ゲームオディオ
パソコンをつなぐ

その他の機能

故障かな！仕様・
寸法図など

English
Guide

電子番組表の表示の順番を変える（表示順）

- 番組表に表示されるチャンネルの順番を設定できます。

1 メニューを表示する

メニュー
を押し

2 「デジタル設定」－「番組表設定」を選ぶ

で選び
決定
を押す

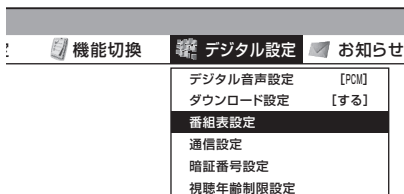

3 「表示順」を選ぶ

で選び
決定
を押す

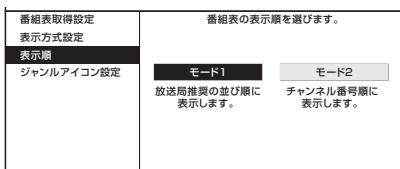

4 「モード1」または「モード2」を選ぶ

で選び
決定
を押す

- ・「モード1」：放送局推奨の並び順に表示します。
- ・「モード2」：チャンネル番号順に表示します。
- ・操作を終了する場合は、終了ボタンを押します。

見たい番組を予約する (視聴予約)

- 電子番組表で視聴予約すると、設定した時刻に自動的に予約した番組に切り換わります。(電源待機状態のときは、自動的に電源が入ります。)
- 見たい番組の見逃しを防いだり、番組開始までテレビを消しておきたい場合などに便利です。

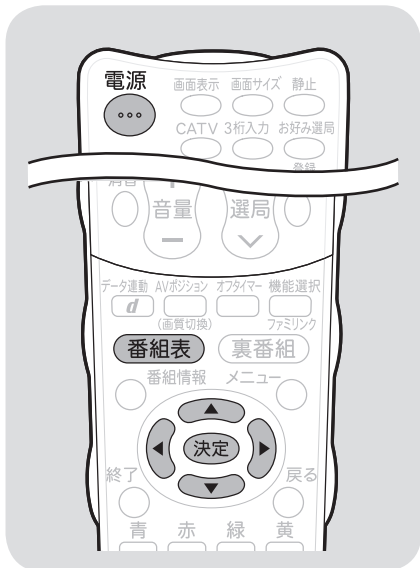

1

番組表
を押す

電子番組表を表示する

2

で選び
決定
を押す

予約したい番組(まだ放送されていない番組)を選ぶ

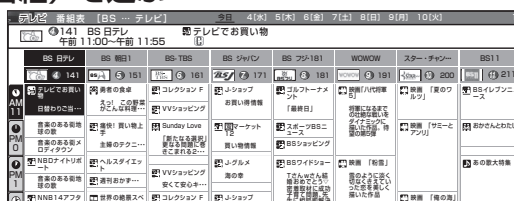

- ジャンルや日時を指定して番組を選ぶこともできます。(▶ 79 ページ)

3

で選び
決定
を押す

① 「視聴予約」を選ぶ

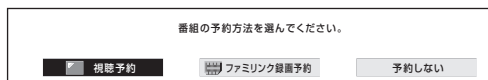

② 「予約する」を選ぶ

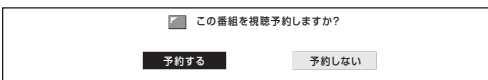

4

決定
を押す

「戻る」で決定する

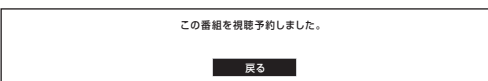

- 視聴予約が設定され、タイマー／予約ランプが点灯します。

▼本体前面

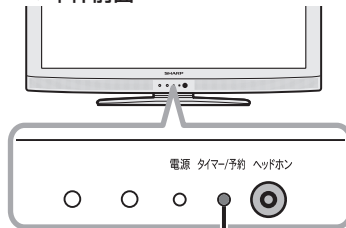

タイマー/
予約ランプ

- 本機の電源を切るときは、リモコンで電源を切って(待機状態)ください。

おしらせ

- 録画予約の場合は、本機の電源が入っている場合、予約した番組が始まる約2分前から予約した番組のチャンネルに切り換わります。
- 有料放送を予約する場合は、有料放送のプラットフォームや放送局と、あらかじめ契約をしておく必要があります。契約をしていないと、予約どおりの視聴や録画はできません。
- 録画予約と合わせて、16番組まで予約できます。さらに新たな予約をしたい場合は、予約の取り消し(▶ 118 ページ)が必要です。
- 予約を確認することもできます。(▶ 118 ページ)
- 別の予約と日時が重なっている場合は、先に設定した予約を破棄して新たな予約をするか、しないかを選択します。
- 視聴予約の開始によって本機の電源が入ったときは、番組が終了すると自動的に電源が切れます。ただし、何らかの操作をすると番組が終了しても電源は切れません。

はじめに

準備

番組を見る

録画と再生

ファミリンク
で録画・再生

ゲームオディオ
パソコンをつなぐ

その他の機能

故障かな仕様
寸法図など

English
Guide

音声・映像・字幕を切り換える

地上アナログ放送で二重音声放送（二ヶ国語、主音声+副音声、ステレオ）の番組を見るときは

- 二重音声放送やステレオ放送の番組をご覧のとき、音声を切り換えて楽しめます。

二重音声放送の音声を切り換える

- ニュースや洋画などの二ヶ国語放送で、吹き替えの日本語（主音声）と英語などの外国語（副音声）の2種類の音声が楽しめます。



お知らせ

音声の見分けかた

- 二重音声放送やステレオ放送、モノラル放送は、テレビ画面のチャンネルサインの色で区別することができます。

▼テレビ画面のチャンネルサイン

二重音声放送のとき

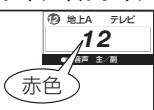

ステレオ放送のとき



モノラル放送のとき



音声切換



を押す

お好みの音声を選ぶ

- ボタンを押すたびに、次のように切り換わります。

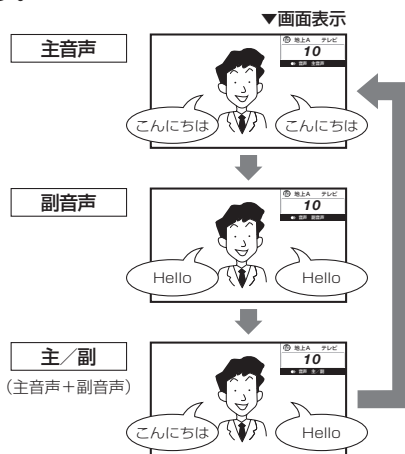

音声をモノラルで聞きたいときは

- ステレオ放送のときは、自動的に「ステレオ」になります。
- 音声切換ボタンを押して「モノラル」にすると、ステレオ放送を受信してもモノラル音声になります。テレビ画面右上のチャンネルサインに「モノラル」と表示されます。ステレオ音声で聞くとときは、再度音声切換ボタンを押して「ステレオ」に切り換えてください。



お知らせ

- 雑音が多いときは、音声切換ボタンで「モノラル」にすると雑音が減って聞きやすくなることがあります。

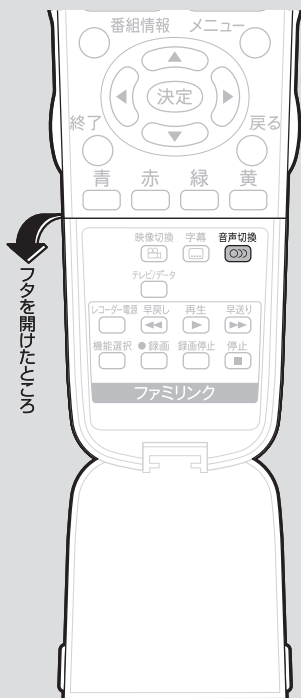

フタを開けたところ

デジタル放送で映像・音声・字幕を切り換える

- 複数の映像（最大4つ）または音声（最大8つ）がある番組をご覧のとき、映像および音声を切り換えて楽しめます。
- 字幕のある番組をご覧のとき、字幕を表示できます。複数の字幕がある番組の場合は、字幕を切り換えて楽しめます。

▼テレビ画面のチャンネルサイン

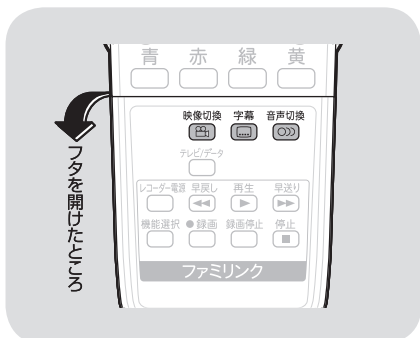

複数の映像を楽しむ

映像切換
を押す

映像を切り換える

- ボタンを押すたびに映像*が切り換わり、テレビ画面右上のチャンネルサインに映像表示が出ます。

※番組によって映像の数は異なります。

複数の音声を切り換える

音声切換
を押す

音声を切り換える

- ボタンを押すたびに音声*が切り換わり、テレビ画面右上のチャンネルサインに音声表示が出ます。
- デジタル放送は「モノラル」への切り換えができません。

マルチ音声番組のとき → 音声1 → 音声2～8* →
※番組によって音声の数は異なります。

二重音声番組のとき → 主 → 副 → 主/副 →

お知らせ

音声の選択について

- マルチ音声番組を受信したときは、前回の選択にかかわらず、「音声1」が選択されます。
- 二重音声番組を受信したときは、前回選択されていた音声*が選択されません。

字幕表示設定について

- メニューの「機能切換」－「字幕表示設定」で設定します。

項目	内容
する	<ul style="list-style-type: none"> ● 字幕のあるデジタル放送の番組で、字幕を常に表示させます。 ● リモコンフタ内の字幕ボタンを押すと、複数の字幕の切り換えができます。字幕表示は消えません。
しない	<ul style="list-style-type: none"> ● リモコンフタ内の字幕ボタンを押すと、字幕表示の入/切と複数の字幕の切り換えができます。（工場出荷時の設定）

字幕を表示する／複数の字幕を切り換える

字幕
を押す

字幕を表示する（切り換える）

- ボタンを押すたびに字幕*の表示が切り換わり、テレビ画面右上のチャンネルサインに字幕表示が出ます。（切り換わりかたは、左記の「字幕表示設定」によって変わります。）

※放送局から強制的に表示する字幕が送られてくる場合があります。その際は、字幕表示「入」・「切」やチャンネルサインに関係なく、字幕が表示されます。

- 「字幕表示設定」を「しない」に設定しているとき

字幕が2種類あるとき → 字幕非表示 → 字幕1表示
字幕2表示 ←

字幕が1種類のとき → 字幕非表示 → 字幕表示 →

- 「字幕表示設定」を「する」に設定しているとき

字幕が2種類あるとき → 字幕1表示 → 字幕2表示 →

字幕が1種類のとき 字幕表示のまま変化なし

はじめに

準備

番組を見る

録画と再生

ファミリンク
で録画・再生

ゲームオディオ
パソコンをつなぐ

その他の機能

故障かな仕様
寸法図など

English
Guide

テレビを見る ときの便利な 使いかた

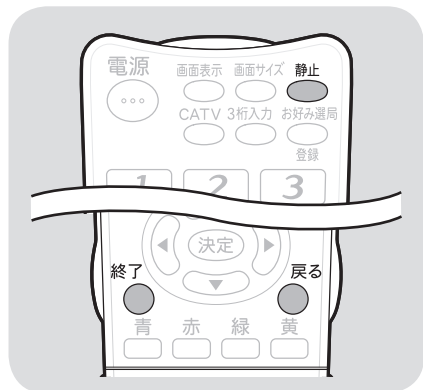

お知らせ

- 次の場合は、静止画が解除されます。
 - ・ 選局や入力切換の操作をしたとき
 - ・ メニューボタンを押したとき
 - ・ 映像を静止してから 30 分経過したとき
- 静止画表示中は画面サイズや AV ポジションの切り換えや、番組表、裏番組、番組情報の表示はできません。

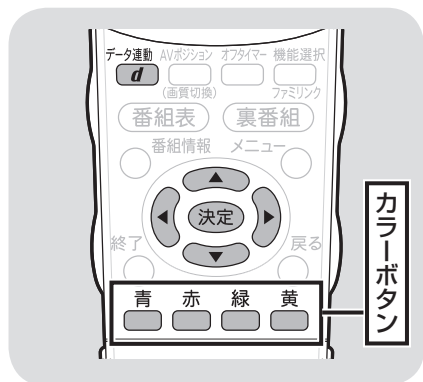

お知らせ

- 電源を入れた直後やチャンネルを切り換えた直後は、データ連動ボタンを押しても連動データ放送画面が表示されないことがあります。この場合は、約 20 秒待つてからもう一度データ連動ボタンを押してください。(表示されるまでの時間は、放送内容によって異なります。)

見ている画面を静止させる

- いま見ている放送や映像を静止できます。料理番組のメモをとったりするときに便利です。

1

視聴中に映像を静止させる

- 視聴中の映像が静止画になります。

静止
ボタン
を押す

静止画

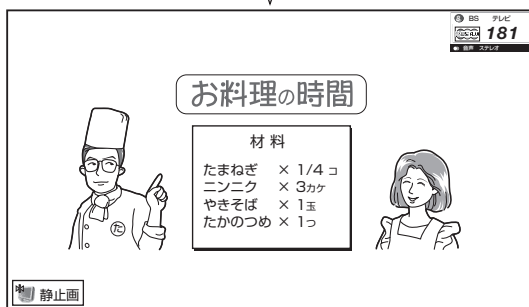

2

元に戻す

- 視聴中のチャンネルの現在の映像に戻ります。
- 戻るボタンまたは終了ボタンを押しても元に戻せます。

静止
ボタン
を押す

番組に連動したデータ放送を見る

- テレビ放送に連動したデータ放送がある場合は、連動データ放送が視聴できます。

データ放送画面を表示する

データ連動
ボタン
を押す

連動データ放送を含む番組の視聴中に、連動データ放送の画面を表示する



(例)

- テレビ放送に戻るときは、もう一度データ連動ボタンを押します。

データ放送画面の基本操作

- データ放送は放送局側で制作したメニュー画面により操作が異なりますので、画面の表示に従って操作してください。
- 例えば、カーソルボタン(上・下・左・右)で画面の項目を選んで決定したり、カラーボタン(青・赤・緑・黄)で対応する項目を選んだりして操作します。

見ているデジタル放送の番組の詳細を表示する

- デジタル放送の番組視聴中に番組情報が表示できます。
テレビをつけたときに映っている番組について知りたいときなどに便利です。

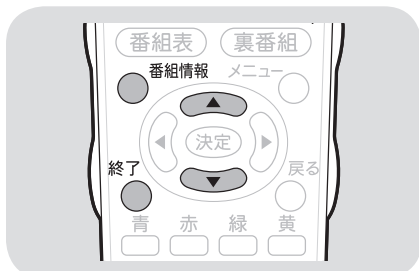

1 デジタル番組の視聴中に番組情報を表示する

番組情報を
を押す

(番組情報の画面例)

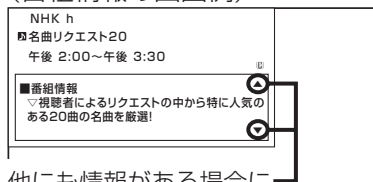

他にも情報がある場合に
表示されます。

- 番組情報の右側に▲▼マークがある場合は、上下カーソルボタンで表示の送り・戻しができます。
- 視聴中のチャンネルで2分以内に次の番組が始まる場合は、次の番組の情報も表示されます。

2 元に戻す

番組情報を
を押す

- 番組情報が消えます。
- 終了ボタンでも番組情報を消すことができます。

おしらせ

選局したときに番組名を表示するには

- メニューの「機能切換」 - 「番組名表示設定」で「する」を選びます。

番組名表示設定

項目	内容
する	選局したときに番組タイトルや放送時間が画面に表示されます。選局したチャンネルで次の番組が2分以内に始まる場合は、次の番組名と時間も表示されます。
しない	何も表示しません。

時刻を表示する(時刻表示)

時刻表示のしかたを選ぶ

- メニューの「本体設定」-「時計設定」-「時刻表示」で設定します。

項目	内容
する	画面表示ボタンを押すたびに、現在時刻を表示/非表示にします。
する(30分ごと)	毎時00分と30分に現在時刻を表示します。
しない	表示しません。

- 「する」に設定したときは、 を押すごとに、以下のように表示が変わります。

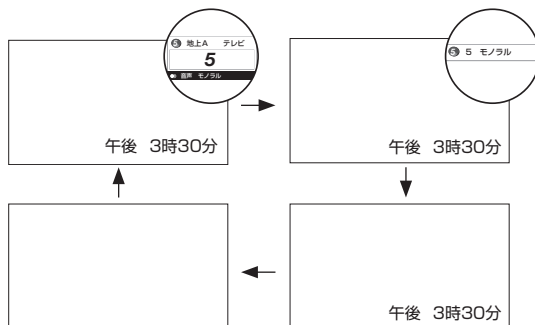

重要

- デジタル放送が受信できないなど、時刻が自動設定されないときは、メニューの「本体設定」-「時計設定」-「時刻設定」で時刻を合わせておいてください。(▶ 91 ページ)

電源を入れてから画面が出るまでの時間を早くする(クイック起動設定)

- リモコンで電源を入れてからの本機の起動時間を短くします。
- メニューの「本体設定」-「クイック起動設定」で設定します。

項目	内容
しない	クイック起動しません。
する(常に有効)	電源切時に常に有効にします。「しない」のときより待機時の消費電力が増えます。
する(2時間のみ有効)	電源切後2時間のみ有効にします。「する(常に有効)」のときより、待機時の消費電力が抑えられます。

おしらせ

- クイック起動設定を「する」に設定した場合は、待機時の消費電力がアップしますので、あらかじめ同意の上でご使用ください。

はじめに

準備

番組を見る

録画と再生

ファミリーリンク
で録画・再生

ゲームオディオ
パソコンをつなぐ

その他の機能

故障かな仕様
寸法図など

English
Guide

おはようタイマー・おやすみタイマーを設定する

- おはようタイマー・おやすみタイマー機能を使うには、本機の内蔵時計が正しく合っていることが必要です。デジタル放送が受信できないなど、内蔵時計の時刻が自動設定されない場合には、「時刻設定」(▶ 91 ページ) で合わせてください。

目覚ましとして使うなどタイマーで電源を入れる(おはようタイマー)

- 指定した時刻に、自動的に電源が入るように設定できます。設定すると、本体のタイマー/予約ランプが赤色に点灯します。
- 「タイマー1」～「タイマー4」まで、異なる設定のタイマーをセットできます。

1 メニューを表示する



メニュー
を押す

2 「機能切替」-「おはようタイマー」を選ぶ

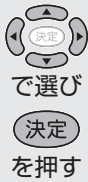

で選び
決定
を押す

本体設定	機能切替	デジタル設定
設定した時間に電源を入れます。		
ファミリンク設定		
ヘッドホン設定	[モード1]	
字幕表示設定	[しない]	
番組名表示設定	[しない]	
映像オフ		
おはようタイマー		
おやすみタイマー	[解除]	
チャイルドロック	[しない]	
画面表示色設定	[ブルー系]	

3 「タイマー1」～「タイマー4」のうち、設定を変更するタイマーを選ぶ



で選び
決定
を押す

設定した時間に電源を入れます。						
	曜日	おはよう時刻	入力	CH	音量	オンモード
タイマー1	設定	毎週木曜 午前00時00分	CS	1	00	スヌーズ
タイマー2	設定	毎週月曜 午前00時00分	CS	1	00	スヌーズ
タイマー3	解除	一回だけ 午前00時00分	CS	1	00	スヌーズ
タイマー4	設定	月-土 午前00時00分	CS	1	00	スヌーズ

- タイマー1～4は、日時の早いものが優先して作動し、同じ曜日であれば、4回別々の時間に別々のモードで作動させることができます。ただし、「おはようタイマー」が「設定」かつ「曜日」が「一回だけ」のタイマーがあるとき、他のタイマーは作動しません。
- タイマー1～4が同じ時間のときは、より番号が若いタイマーの設定が優先されます。

4

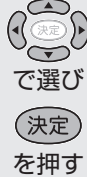

で選び
決定
を押す

- ① 上下カーソルキーで設定する項目を選ぶ
- ② 左右カーソルキーで設定を変更し、決定ボタンを押す

[タイマー1] 設定した時間に電源を入れます。

おはようタイマー	◎ 解除	○ 設定
曜日	◀ 毎週木曜 ▶	
おはよう時刻(時)	◀ 午前00 ▶	
おはよう時刻(分)	◀ 00 ▶	
オン入力	◀ BS ▶	
オンCH	◀ 3 ▶	
音量	◀ 00 ▶	
オンモード	◀ スヌーズ ▶	

- 操作を終了する場合は、終了ボタンを押します。

おしらせ

おはようタイマーを「設定」にすると

- 「解除」にするまで、設定した曜日に繰り返しておはようタイマーが動きます。
- おはようタイマーで電源が入ってから2時間操作をしない場合は、電源が切れます。(電源が切れる5分前になると画面左下にメッセージが表示されます。)

おはようタイマーで外部入力を使用する場合には

- あらかじめ外部入力機器の電源を入れ、視聴できる状態にしておいてください。外部入力機器が視聴できる状態になっていなければ映像や音声は出ませんのでご注意ください。

お出かけになるときなど、おはようタイマーで自動的に電源を入れたくない場合は

- 本体の電源スイッチで電源を切るか、おはようタイマーを解除し、タイマー/予約ランプの色を確認してください。

おはようタイマーの設定項目

項目	内容	
おはようタイマー	タイマーの解除／設定を選択します。 「1 回だけ」に設定されているタイマーが動作した後は、自動的に「解除」になります。	
曜日	タイマーで電源を入れたい曜日を設定します。 「毎日」「月－土」「月－金」「毎週〇曜」（〇は日から土のいずれか）「一回だけ」の中から選べます。	
おはよう時刻(時)	タイマーで電源を入れたい時刻（時）を設定します。	
おはよう時刻(分)	タイマーで電源を入れたい時刻（分）を設定します。	
オン入力	タイマーで電源が入ったとき画面に表示される、放送の種類（地上D、BS、CS、地上A）または入力を選びます。	
オンCH	タイマーで電源が入ったとき画面に表示される、数字ボタン（チャンネルボタン）に割り振られた番号を選びます。	
音量	タイマーで電源が入ったときの音量を選びます。0～60の範囲で選べます。	
オンモード	通常	設定した時刻に、設定した音量で電源を入れます。
	サンライズ	設定した時刻に電源が入り徐々に音量が大きくなり、同時に画面も徐々に明るくなり、10分後に設定した音量で画面は最も明るくなります。 ・何も表示しない「サンライズ」モードと、作動中はアイコンを常時表示する「サンライズ（表示あり）」モードの2種類が選択できます。 ・表示にかかわらず、作動中にリモコンのボタン、もしくは本体のボタンを操作すると、おはようタイマーは解除されます。
	サンライズ（表示あり）	<div style="border: 1px solid black; padding: 5px;"> <p>「サンライズ(表示あり)」モードで電源が入ると、画面左下に太陽が昇る「日の出」のイメージの大きなアイコンと、「サンライズモード動作中」の文字が表示されます。</p> </div> 
スヌーズ	<p>いったん電源を切っても、5分後に再度電源が入るようにします。音量を下げた場合でも、5分後に元の音量に戻ります。チャンネルや入力を切り替えても、5分後に元のチャンネルに戻ります。</p> <p>▼スヌーズ機能動作中の画面表示</p> <div style="border: 1px solid black; padding: 10px; text-align: center;"> <p>「しない」を選択</p> <div style="display: flex; justify-content: space-around; align-items: center;"> <div style="border: 1px solid black; padding: 5px; text-align: center;"> <p>現在、スヌーズ動作中です。</p> <p>キャンセル</p> </div> <div style="font-size: 2em;">←→</div> <div style="border: 1px solid black; padding: 5px; text-align: center;"> <p>スヌーズを解除しますか？</p> <p>する しない</p> </div> </div> </div> <p>・「キャンセル」－「する」を選択すると、スヌーズ動作が解除されます。 ・「キャンセル」－「する」を選択しないかぎり、7回（35分間）スヌーズ動作を繰り返します。 ・スヌーズ起動中、他のタイマーは起動しません。 ・決定ボタンを押しただけでは、スヌーズは解除しません。「する」を選択し決定ボタンを押してください。 ・本体の電源スイッチで電源を切った場合、もしくは予約開始時にも、スヌーズ動作がキャンセルされます。</p>	



おしらせ

オンモードが「サンライズ」の場合は

- ・電源が入ってしばらくは音声が出力されません。
- ・オンモード中に操作をすると、操作時点での明るさと音量になります。
- ・10分後に画面が最も明るくなりますが、すぐに通常使用状態に戻ります。

はじめに

準備

番組を見る

録画と再生

ファミリーリンク
で録画・再生

ゲームオーディオ
パソコンをつなぐ

その他の機能

故障かな仕様
寸法図など

English
Guide

時間を指定して電源を切る／暗くなったら自動的に電源を切る（おやすみタイマー）

- 指定した時刻に自動的に電源を切ったり、お部屋が暗くなったとき自動的に電源が切れるように設定できます。

1 メニューを表示する



2 「機能切換」-「おやすみタイマー」を選ぶ

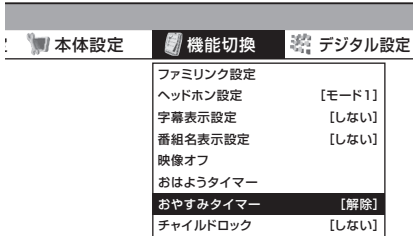

3 ① 上下カーソルキーで設定する項目を選ぶ

② 左右カーソルキーで設定を変更し、決定ボタンを押す

設定に従い自動で電源を切ります。



- ・ 操作を終了する場合は、終了ボタンを押します。



おしらせ

- ・ オートモードは、おはようタイマーで電源が入った後の2時間、および視聴予約中の無操作時は動作しません。
- ・ 明るさセンサー（▶ 97 ページ）「入」時は、明るさセンサーで設定された明るさになります。
- ・ オートモードは、周囲が明るくなるか、または操作をするとキャンセルされ、画面の明るさ・音量は元に戻りますが、周囲が暗いままであれば再度オートモードが作動します。
- ・ おやすみタイマー動作中は、オフタイマー（▶ 146 ページ）は使用できません。
- ・ 無操作オフや無信号オフ（▶ 147 ページ）が設定されている場合は、一番早く切れるタイマーで電源が切れます。
- ・ 「おやすみモード」が「サンセット」の状態では、「おやすみ時刻」を10分以内の時刻に設定した場合、徐々に画面を暗くし、音量を下げる動作は行いません。

おやすみタイマーの設定項目

項目	内容		
おやすみタイマー	タイマーの解除／設定を選択します。設定（表示あり）を選ぶと、タイマー作動中にアイコンが表示されます。（▶ 下記）		
おやすみ時刻（時）	タイマーで電源を切りたい時刻（時）を設定します。		
おやすみ時刻（分）	タイマーで電源を切りたい時刻（分）を設定します。		
おやすみモード	通常	毎日同じ設定時刻に電源を切ります。	
	サンセット	設定時刻の10分前から徐々に画面を暗くし、音量を下げて*、設定時刻に電源を切ります。	
	オートモード	15	周囲が暗くなったら、徐々に画面を暗くし、音量を下げ、15分無操作で電源を切ります。
	オート	30	周囲が暗くなったら、徐々に画面を暗くし、音量を下げ、30分無操作で電源を切ります。
オート	60	周囲が暗くなったら、徐々に画面を暗くし、音量を下げ、60分無操作で電源を切ります。	

- * 何らかの操作をすると、画面の明るさ・音量は元に戻りますが、設定時刻に電源は切れます。

- おやすみタイマー設定で「設定（表示あり）」を選ぶと、作動中に画面左下にアイコンが表示されます。

	おやすみタイマーがサンセットモードで作動しているとき、電源が切れる10分前から、太陽が沈む「日没」のイメージのアイコンが表示されます。
	おやすみタイマーがオートモードで作動しているとき、タイマー作動開始の時点から、天井の「照明」のイメージのアイコンが表示され続けます。
	おやすみタイマーが通常モードで作動しているとき、電源が切れる10分前から、「時計」のイメージのアイコンが表示されます。

- * おやすみタイマーアイコンは、電源が切れる10分前から、1分ごとに数秒間、残り時間表示とともに大きく表示されます。

時計を合わせる (時刻設定)

- 画面に現在時刻を表示したり、指定した時刻に電源を入・切するおはようタイマー・おやすみタイマー機能を使うには、本機の内蔵時計を正しい時刻に合わせる必要があります。

自動時刻設定機能について

- デジタル放送を受信している場合は、自動的に時刻が設定されます。
デジタル放送を受信できないなど、自動設定されないときは、「時刻が設定されていません。」と表示されます。この場合は、下記の手動設定を行ってください。

手動で時刻を設定する

- メニューの「本体設定」－「時計設定」－「時刻設定」で設定します。

(例)2010年5月5日 午前10時30分に合わせる

1 上下カーソルボタンで「2010」年に合わせる



2 右カーソルボタンを押す

3 上下カーソルボタンで「5」月に合わせる

4 右カーソルボタンを押す

5 同じようにして「日」「時」「分」を合わせる

6 決定ボタンを押す



おしらせ

- 時刻が自動設定されている場合、「時刻設定」は選べません。
- 設定できる時刻は12時間表示です。
- 設定できる日付は、2035年12月31日までです。
- 設定後、現在時刻を確認したいときは、時刻表示 (▶ 87 ページ) を「する」に設定したあと、画面表示ボタンを押してください。
- 電源プラグをコンセントから抜いたり停電が起きた場合、時刻情報は消去されます。この場合は、時刻設定をし直してください。

画面のサイズや映像、音声を調節する

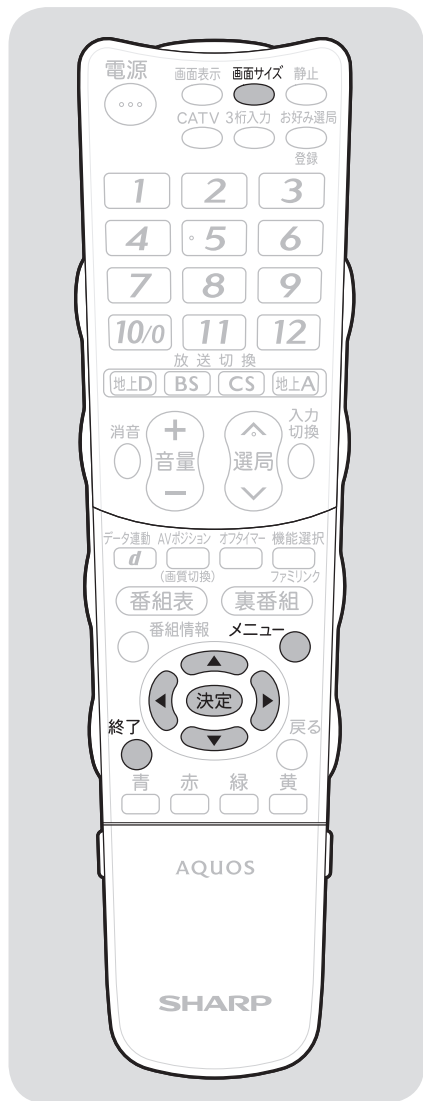

画面の位置がずれているときは（位置調整）

1 メニューを表示する

メニュー  を押し

2 「本体設定」 - 「位置調整」を選ぶ

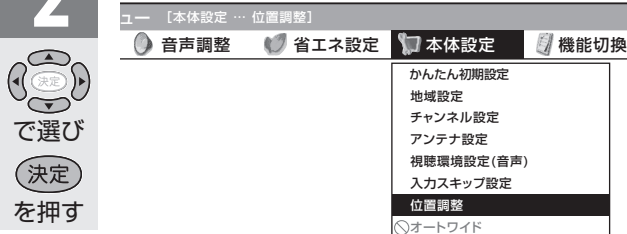

3 「水平位置」または「垂直位置」を選ぶ

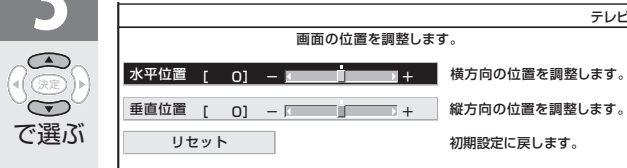

4 適切な位置に調整する

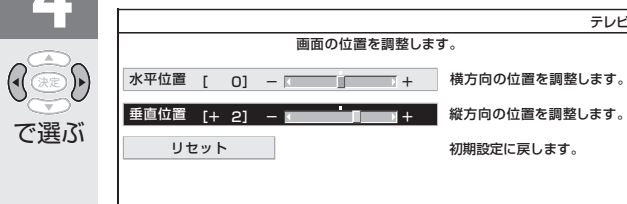

• 操作を終了する場合は、終了ボタンを押します。

項目	内容
水平位置	画像が右寄りまたは左寄りの状態にあるときに、左右カーソルボタンで調整します。
垂直位置	画像が上がりすぎまたは下がりすぎの状態にあるときに、左右カーソルボタンで調整します。
リセット	工場出荷時の状態に戻します。

映像の左右に黒帯が出たり上下幅が変わるときは（画面サイズ）

- 画面サイズを切り換えて、映像の左右や上下の幅を変えることができます。
- 映像の種類(▶111ページ)によって、選べる画面サイズは異なります。

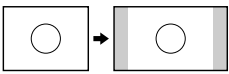
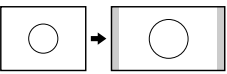
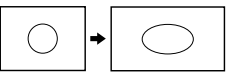
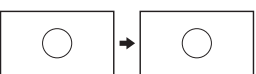
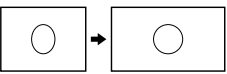
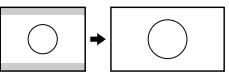
ノーマル	スマートズーム	ワイド
通常のテレビ(4:3サイズ)の映像をそのまま映します。 	通常の4:3映像をより自然に拡大して映します。 	通常の4:3映像を画面いっぱいに映します。 
アンダースキャン	フル	シネマ
入力信号どおりの映像で映します。 16:9 16:9 	16:9から4:3に圧縮された映像を元の16:9に戻して画面いっぱいに映します。 	シネスコまたは16:9サイズの映画ソフトを画面いっぱいに映します。 

1 画面サイズ切換メニューを表示する

- ・表示中に次の操作を行います。

画面サイズ

を押す

2 お好みの画面サイズを選ぶ

- ・上下カーソルボタンでも選べます。

画面サイズ

を押す

画面サイズ切換
ノーマル
スマートズーム
ワイド
シネマ
フル

映像の種類	選択できる画面サイズ
480i 地上アナログ放送 ビデオ映像など 480p	ノーマル → スマートズーム フル ← シネマ ← ワイド ←
1080i ハイビジョン	フル1 → フル2 → アンダースキャン (1035i)*1 シネマ ← ワイド ← スマートズーム ←
720p**2 ハイビジョン	フル → アンダースキャン シネマ ← ワイド ← スマートズーム ←

※ 1 1035i は、本機の画面表示（チャンネルサイン）では「1080i」と表示されます。

※ 2 デジタル放送を視聴している場合、選択できる画面サイズは1080iと同じになります。

重要

- ・本機の画面サイズ切換機能を使うとき、テレビ番組やビデオソフトなど、オリジナル映像の画面比率と異なる画面サイズを選択すると、本来の映像とは見えかたが変わります。この点にご留意の上、画面サイズをお選びください。
- ・ワイド映像でない通常（4:3）の映像を、画面サイズ切換機能を利用して画面いっぱいに表示してご覧になると、画像周辺部分が一部見えなくなったり、変形して見えます。制作者の意図を尊重したオリジナルな映像をご覧になるときは、画面サイズを「ノーマル」にしてください。
- ・画面サイズ変更前の映像信号の縦横比によっては、「シネマ」に切り換っても画面の上下に黒い帯が残る場合があります。
- ・市販ソフトによっては、字幕など画像の一部が欠けることがあります。このようなときは、画面サイズ切換機能で最適なサイズに切り換え、位置調整(▶92ページ)で垂直位置を調整してください。このとき、ソフトによっては画面の端や上部にノイズや曲がりが生じることがありますが、故障ではありません。
- ・テレビを営利目的または公衆に視聴させることを目的として、喫茶店、ホテル等にて、画面サイズ切換機能（オートワイド機能を含む）を利用して画面の圧縮や引き伸ばしなどを行うと、著作権法上で保護されている著作者の権利を侵害するおそれがありますので、ご注意ください。
- ・画面サイズを切り換えるときに画面が乱れる場合がありますが、故障ではありません。

はじめに

準備

番組を見る

録画と再生

ファミリーリンク
で録画・再生

ゲーム機やビデオ
パソコンをつなぐ

その他の機能

故障かな仕様・
寸法図など

English
Guide

映像を最適な大きさに自動で切り換える／画面の大きさが勝手に変わるのを防ぐ（オートワイド機能）

- オートワイド機能は、オリジナル映像の種類によって、映像を最適な画面サイズで表示する機能です。デジタル放送視聴時は選択できません。

項目	内容
映像判別	受信している地上アナログ放送や入力1～4から入力された映像の上下に黒い幕があるとき、画面サイズを自動的に「シネマ」(▶ 93 ページ)にします。
HDMI 識別	入力1・2から入力された映像に画面サイズ制御信号が含まれているとき、自動的に最適な画面サイズにします。
D 端子識別 (入力選択が「ビデオ映像」以外のとき)	入力3のD映像端子とビデオ機器との接続に使うケーブルの種類により、画面サイズの判定方法を変えます。D端子ケーブルのときは「する」にすると自動的に最適な画面サイズになります。D-コンポーネント変換ケーブルのときはD端子識別が動作しないので「しない」に設定します。
S2 対応 (入力選択が「ビデオ映像」以外のとき)	入力4のS2映像端子から入力された映像に画面サイズ制御信号が含まれているとき、自動的に最適な画面サイズにします。



おしらせ

- ビデオ機器やゲーム機などをS2映像端子やD映像端子で接続した場合でも、機器やソフトなどによってはオートワイド機能が動かない場合があります。
- 映像判別は、D端子から入力された映像が480p、1080i、720pの場合は働きません。また、HDMI端子から入力された映像が、1080i、720pの場合も働きません。
- S2対応を設定しても、入力された映像によっては最適な画面サイズにならない場合があります。

オートワイド機能を働かせたときの画面表示例

上下に黒い帯の入った映像の場合

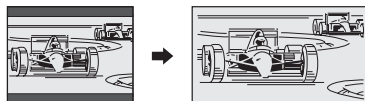

横方向に圧縮された映像(スクイーズ映像)の場合
(映像判別を除く)

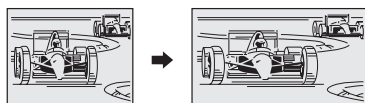

画面が大きくなったり小さくなったりするときは

- オートワイド機能が働いているときに、画面が大きくなったり小さくなったりすることがあります。これは最適な画面サイズを探すために起こる現象で、故障ではありません。気になる場合は、手順3～4ですべての項目の設定を「しない」にしてください。

1

放送や入力を切り換える映像判別を設定するとき

- 地上アナログ放送を選局するか、入力1～4に切り換えます。

HDMI 識別を設定するとき

- HDMIケーブルをつないだ入力1・2に切り換えます。

D 端子識別を設定するとき

- D端子ケーブルをつないだ入力3に切り換えます。

S2 対応を設定するとき

- S端子ケーブルをつないだ入力4に切り換えます。

地上A
や
入力
切換
を押す

2

メニューから、「本体設定」－「オートワイド」を選ぶ

メニュー
を押す
決定
で選び
決定
を押す

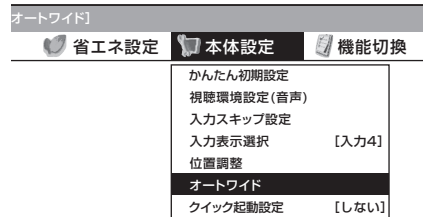

3

設定したい項目を選ぶ

(例)映像判別の場合

決定
で選び
決定
を押す

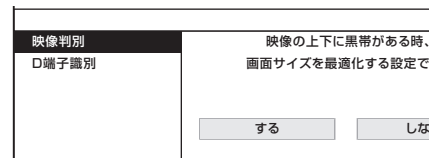

4

「する」または「しない」を選ぶ

する：画面サイズを自動で最適化します。

しない：画面サイズの最適化機能は働きません。

- 操作を終了する場合は、終了ボタンを押します。

決定
で選び
決定
を押す

「オートワイド」のすべての項目を「しない」に設定すると、画面サイズが勝手に変わらなくなります。



映画やゲームなどに適した映像・音声にする(AVポジション)

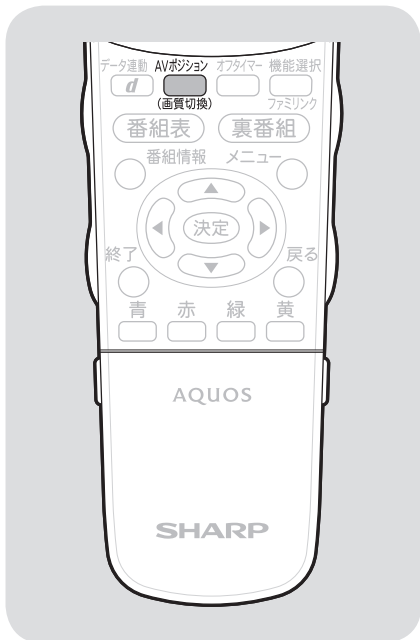

おしらせ

- AVポジションの「標準」「映画」「ゲーム」「PC」「ダイナミック」は、映像調整(▶96ページ)を行うと、行った調整が反映されたまま記憶されます。入力切換を行っても、「標準」「映画」「ゲーム」「PC」「ダイナミック」は、それぞれ記憶された設定で調整されます。
- 入力ごとに個別の調整を用意したいときは、「AVメモリー」で設定してください。
- AVポジションは入力ごとに別のものを選べます。(例えば、テレビは「標準」、入力1は「ダイナミック」など)

項目	内容
標準 (工場出荷時の設定)	映像や音声の設定がすべて標準値になります。
映画	コントラストを抑えることにより、暗い映像を見やすくします。
ゲーム	テレビゲームなどの映像を、明るさを抑えて目にやさしい映像にします。すばやい反応を要求されるゲームの場合は、このモードでお使いください。
PC	PC用の画面モードです。
AVメモリー	入力ごとにお好みの調整内容を記憶できます。
ダイナミック (固定)	くっきりと色鮮やかな映像で、スポーツ番組などを迫力あるものにします。「ダイナミック」に比べ、より鮮明な感じの画質になります。この設定のときは、映像調整や音声調整ができません。
ダイナミック	くっきりと色鮮やかな映像で、スポーツ番組などを迫力あるものにします。

1 AVポジションを表示する

- 画面左下に現在のAVポジションが表示されます。

AVポジション：標準 — AVポジション表示

2 表示が出ている間に再びAVポジションボタンを押し、お好みの設定を選ぶ

- ボタンを押すたびに、AVポジションが次のように切り換わります。

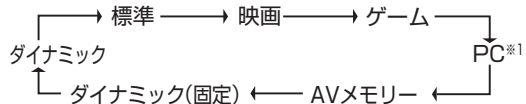

※1 「PC」は入力1・2、入力5選択時に表示されます。

はじめに

準備

番組を見る

録画と再生

ファミリンク
で録画・再生

ゲームオディオ
パソコンをつなぐ

その他の機能

故障かな仕様・
寸法図など

English
Guide

画面の明るさや色を変える (映像調整)

- 選択している AV ポジションの映像を調整できます。

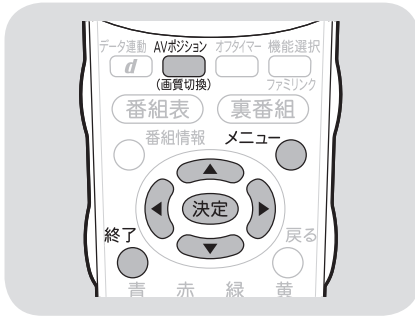

おしらせ

- AV ポジションごとに、お好みの映像調整を記憶できます。先に AV ポジション (▶ 95 ページ) を選んでから映像調整してください。

AV ポジションによる違いについて

- 「ダイナミック (固定)」では、調整できません。
- 「AV メモリー」は、入力ごとの調整となります。
- その他の AV ポジションで映像調整を行うと、すべての入力でその結果が有効になります。

項目	内容
明るさセンサー	室内の照明状況など周囲の明るさに応じて、画面の明るさを自動的に調整するかを設定します。明るさセンサーの動作する明るさの範囲を手動で調整することもできます。(明るさセンサー設定 ▶ 97 ページ)
明るさ	画面をお好みの明るさに調整します。調整すると明るさセンサーは「切」になります。
映像	映像の強弱を調整します。
黒レベル	画面を見やすい明るさに調整します。
色の濃さ	映像の色の濃さを調整します。
色あい	色を調整します。
画質	画面をお好みの画質に調整します。
プロ設定	映像をさらにきめ細かく調整します。(▶ 97 ページ)
リセット	映像調整をすべて工場出荷時の設定に戻します。

1

AVポジション
(画質切換)
を押す

映像調整をしたい AV ポジションを選ぶ

2

メニュー
を押す
決定
で選ぶ

メニューを表示し、「映像調整」の中から調整したい項目を選ぶ

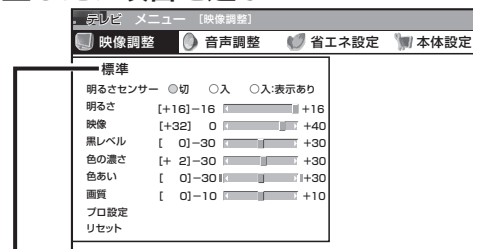

- 選択中の AV ポジションが表示されます。この画面から AV ポジションボタンを押して AV ポジションを切り換えることもできます。

3

決定
で選ぶ
決定
を押す

◆ 「プロ設定」以外を設定する場合
左右カーソルキーでお好みの設定にする

映像調整の各項目の設定
範囲については、

▶ 162・164ページをご
覧ください。

◆ 「プロ設定」を設定する場合

- 決定を押したあと画面に従って操作する
- 操作を終了する場合は、終了ボタンを押します。

プロ設定の項目

「プロ設定」の各項目の設定範囲については、「メニュー項目の一覧」(▶ 162・164 ページ)をご覧ください。

項目	内容
カラーマネージメント*	色の構成要素となる6つの系統色を調整し、色相・彩度・明度を変化させます。
色温度	青みがかった白(色温度:高)にするか、赤みがかった白(色温度:低)にするかを調整します。 また、色温度ごとにRゲイン、Gゲイン、Bゲインの値を変えて、ホワイトバランスを微調整することができます。
QS 駆動	動きの速い映像を、より見やすくする機能です。(QS…クイックシュート) 映像によっては効果が得にくい場合があります。
アクティブコントラスト	シーンに応じて映像のコントラストを自動的に調整します。「する」「しない」の2つの中から選べます。
ガンマ設定	映像の明るい部分と暗い部分の階調の差を調整できます。
I/P設定	「動画より」の設定(通常のテレビ放送やビデオなどをきめ細かい映像で楽しむモード)と「静止画より」の設定(静止画やグラフィックなどの画像を、チラツキのない滑らかな映像で楽しむモード)を切り換えます。 元がプログレッシブの映像(480p、720p)およびPC信号入力では、選択できません。
フィルムモード	フィルム収録のDVDなど、元信号が24コマ/秒の映像を高画質で再生します。 AVポジションが「ゲーム」のとき、元が480p、720pの映像およびPC信号入力では、選択できません。
3次元ノイズリダクション	ビデオなどの再生映像を、すっきりさせる機能です。
3次元設定	映像素材に応じた設定にすると、画質が改善されます。 地上アナログ放送、ビデオ映像以外を視聴しているときは、選択できません。
モノクロ	白黒映像にします。
明るさセンサー設定	明るさセンサー「入」時の、稼動範囲の上限と下限をお好みの値に設定できます。 周囲の明るさにもよりますが、設定範囲がせまい場合は、明るさセンサーが動きません。

プロ設定を工場出荷時の設定に戻したいときは

- ▶ 96 ページの手順 2 で「リセット」を選び、決定ボタンを押したあと、左右カーソルボタンで「する」を選び、決定ボタンを押します。

※ カラーマネージメントの調整項目について
例: 色相の調整の場合

系統色	調整
	-30.....0.....+30
R(赤)	マゼンタに近づく←黄に近づく
Y(黄)	赤に近づく←緑に近づく
G(緑)	黄に近づく←シアンに近づく
C(シアン)	緑に近づく←青に近づく
B(青)	シアンに近づく←マゼンタに近づく
M(マゼンタ)	青に近づく←赤に近づく



おしらせ

明るさセンサーを「入:表示あり」にすると

- 自動調整中、明るさセンサー機能の効果が画面に表示されます。

▼本体前面

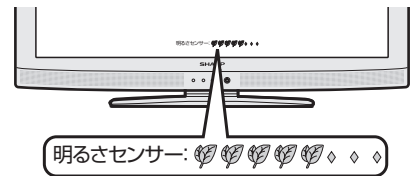

メニューや音量表示中、消音中は表示されません。

- 明るさセンサー受光部の前にものを置いたりすると、明るさを感知できなくなります。

▼本体前面

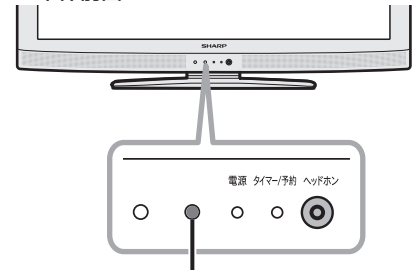

明るさセンサー受光部

- テレビ台の種類(色/光沢度合い)によっては、照明の反射などにより、明るさセンサーの動きに違いが生じます。

画面のチラつきやざらつきを抑えてすっきりさせる

- 左記の「プロ設定」の「3次元ノイズリダクション」を「強」「中」「弱」のいずれかに設定してみてください。

はじめに

準備

番組を見る

録画と再生

ファミリーリンク
で録画・再生

ゲーム機やパソコンをつなぐ

その他の機能

故障かな仕様・寸法図など

English Guide

好みの音質にする (音声調整)

音声調整の設定範囲については、▶162ページをご覧ください。

- 選択している AV ポジションの音声を調整できます。
- お客様が実際にお使いの音量で調整してください。



項目	内容
オートボリューム	自動的に最適な音量に調整する機能です。詳しくは「音量を自動で調整する(オートボリューム)」(▶99ページ)をご覧ください。
高音	高音を調整できます。
低音	低音を調整できます。
バランス	左右のスピーカー音声のバランスを調整できます。
サラウンド	内蔵のスピーカーで臨場感あふれるマルチチャンネルサラウンド空間を擬似的に実現します。
リセット	音声調整をすべて工場出荷時の設定に戻します。

1

音声調整をしたい AV ポジションを選ぶ



2

メニューを表示し、「音声調整」の中から調整したい項目を選ぶ

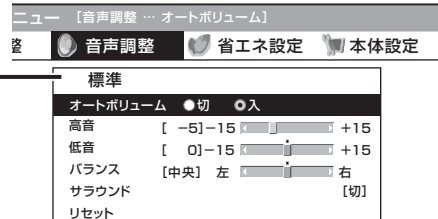

- 選択中の AV ポジションが表示されます。この画面から AV ポジションボタンを押して AV ポジションを切り換えることもできます。

3

◆「高音」「低音」「バランス」を設定する場合

左右カーソルキーでお好みの設定にする



◆「サラウンド」を設定する場合
決定を押したあと「入」または「切」を選ぶ

- 操作を終了する場合は、終了ボタンを押します。



おしらせ

- AV ポジションごとに、好みの音声調整を記憶できます。先に AV ポジション (▶95 ページ) を選んでから音声調整を行ってください。

次の場合は音声調整が行えません

- AV ポジションを「ダイナミック(固定)」にしているとき
- ヘッドホンを接続しているとき (「ヘッドホン設定」が「モード2」のときを除く)
- ファミリンク機能選択メニューで「AQUOS オーディオで聞く」に設定しているとき

「サラウンド」について

- ヘッドホンで音声を聴いているときや、デジタル音声出力 (光) 端子からの出力では、サラウンドの効果が得られません。
- 放送や DVD などのコンテンツによっては、サラウンドの効果が得られないことがあります。

工場出荷時の設定に戻したいときは

- 手順 2 で「リセット」を選び、決定ボタンを押します。左右カーソルボタンで「する」を選び、決定ボタンを押します。

音量を自動で調整する (オートボリューム)

- チャンネルを切り換えたときやコマースャルに切り換わったときなど極端に音量が変わるとき、自動的に音量を調整して不快感を軽減できます。
- 撮影した映像や他の機器で録画した番組の音量が小さすぎるときは、自動的に聞こえやすい音量になります。



お知らせ

- この機能は、本機のスピーカーから出力される音声に対してのみ働きます。ヘッドホンや外部スピーカーの音声に対しては働きません。
- 放送やDVDなどのコンテンツによっては、本機能の効果が十分に得られない場合があります。

1

メニューから、「音声調整」－「オートボリューム」を選ぶ



2

「入」を選ぶ

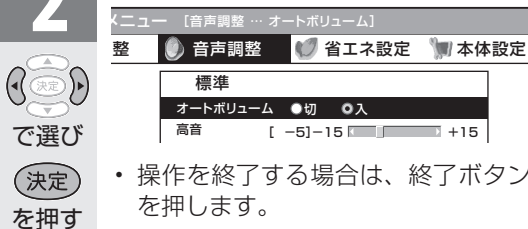

- 操作を終了する場合は、終了ボタンを押します。

部屋や置きかたに適した音質を選ぶ

- この機能は、当社が開発した視聴環境に適した音質の設定機能です。



お知らせ

- 視聴環境設定(音声)は、一般的な洋室、寝室、和室を目安に音を設定していますが、部屋によっては効果が分かりにくい場合があります。その場合は、音声調整 (▶ 98 ページ) で調整してください。
- この機能は、本機のスピーカーから出力される音声に対してのみ働きます。ヘッドホンや外部スピーカーの音声に対しては働きません。

1

メニューから、「本体設定」－「視聴環境設定(音声)」を選ぶ

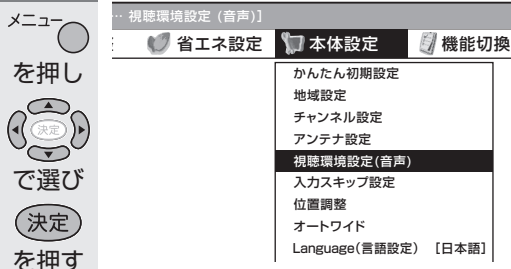

2

「個別設定」を選ぶ

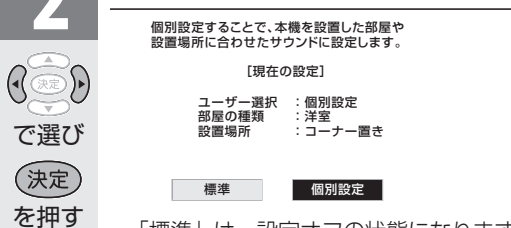

- 「標準」は、設定オフの状態になります。

3

視聴している部屋の種類を選ぶ

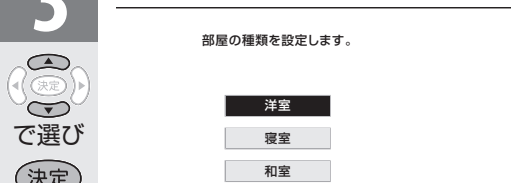

洋室	フローリングの床のように反響の大きい部屋の場合に選びます。
寝室	ベッドなどの音声を吸収するものがある部屋の場合に選びます。
和室	畳部屋で音声を吸収する大きな家具がない部屋の場合に選びます。

4

本機の設置場所を選ぶ

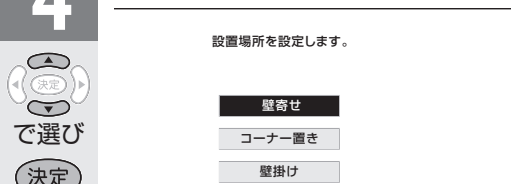

壁寄せ	部屋の壁面に平行に設置している場合に選びます。
コーナー置き	部屋の角に設置している場合に選びます。
壁掛け	専用の壁掛け金具で、部屋の壁に設置する場合に選びます。 (▶ 170 ページ)

- 操作を終了する場合は、終了ボタンを押します。

はじめに

準備

番組を見る

録画と再生

ファミリーリンク
で録画・再生

ゲームやオーディオ
パソコンをつなぐ

その他の機能

故障かな仕様・
寸法図など

English
Guide

番組表、メニュー表示 や映像表示、音声など をお好みに変更する

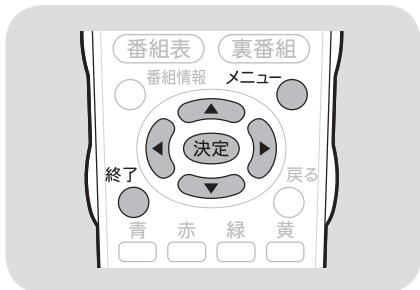

お知らせ

「大きな文字」にしたときは

- ・「番組表設定」－「表示方式設定」(▶ 81 ページ)を「モード1」(工場出荷時設定)「モード2」「モード3」のいずれかでお使いの場合は、番組表の表示が変わります。
 - ・「モード1」の場合、番組表に表示されるチャンネルが7チャンネル分になります。
 - ・「モード2」の場合、「モード1」に変わります。
 - ・「モード3」の場合、「モード4」に変わります。

メニューなどの文字を大きくする (画面文字サイズ設定)

- メニューや番組表などに表示される文字の大きさを大きくすることができます。

1

メニューを表示する

メニュー
を押し

2

「機能切替」－「画面文字サイズ設定」を選ぶ

で選び
決定
を押す

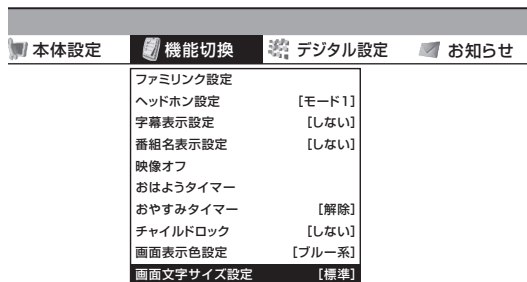

3

「大きな文字」を選ぶ

で選び
決定
を押す

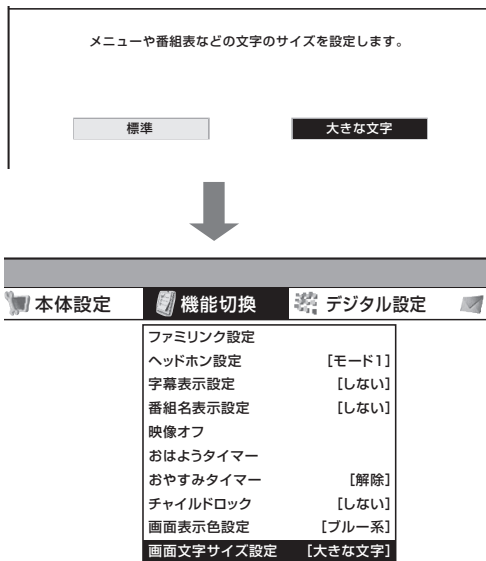

- ・ メニュー画面などの文字が大きな文字で表示されます。
- ・ 元へ戻したい場合は、「標準」を選びます。
- ・ 操作を終了する場合は、終了ボタンを押します。

番組表やメニューなどの配色 を変える（画面表示色設定）

- 番組表、裏番組表、番組情報、メニュー画面、チャンネル表示画面、入力切替画面、画面サイズメニュー画面、お好み選局画面などの表示色を、「ブルー系」「グレー系」「レッド系」「グリーン系」の4種類から選ぶことができます。

1

メニューを表示する

メニュー
を押す

2

「機能切替」－「画面表示色設定」 を選ぶ

で選び
決定
を押す

3

「ブルー系」「グレー系」 「レッド系」「グリーン系」の いずれかを選ぶ

で選び
決定
を押す

メニューや番組表などの色の設定です。



- 操作を終了する場合は、終了ボタンを押します。

映像の向きを変える には（映像反転）

- 映像を反転して映せます。映像を鏡に映してご覧になるときなどに便利です。
- メニューの「本体設定」－「映像反転」で設定します。
- 決定ボタンを押さなくても、選択しただけで画面が反転します。

項目	内容
しない	通常の表示にします。 (工場出荷時の設定)
左右反転	左右を反転します。



おしらせ

- メニューも反転表示されます。
- 音声は左右反転しません。

映像を消して音声だけを 聞く（映像オフ）

- メニューの「機能切替」－「映像オフ」で設定します。

項目	内容
する	映像を消して、音声だけを楽しめます。
しない	映像と音声を楽しむ通常の状態にします。



おしらせ

- 映像オフを「する」にしているとき、オフタイマー残り時間などのメッセージが表示されると、映像が復帰します。
- 操作により映像が復帰したり、一度電源を切ったりすると、自動的に設定が「しない」になります。

映像を復帰させたいときは

- 選局ボタン（緑）を押すなど、「音量調整」、「消音」、「音声切替」以外の操作をしてください。

はじめに

準備

番組を見る

録画と再生

ファミリーリンク
で録画・再生

ゲームやビデオ
パソコンをつなぐ

その他の機能

故障かな仕様・
寸法図など

English
Guide

2台のAQUOSをそれぞれのリモコンで操作する

- 2台のAQUOSを近くに設置している場合に、リモコンの操作でAQUOSが2台とも動作してしまう場合があります。このとき、リモコン番号の設定を行うと他のAQUOSの動作を防ぐことができます。

リモコン番号について

- リモコン番号には「1」「2」があり、リモコン側のリモコン番号と本体側のリモコン番号を合わせると、リモコンで操作できるようになります。
- 設定されているリモコン番号が本体側とリモコン側とで異なっている場合、リモコンボタンを続けて押し続けると、画面左下に「リモコン番号の設定が異なります」と表示されます。
- 個人情報情報を初期化すると、本体側のリモコン番号は「1」に戻ります。



本体側とリモコン側のリモコン番号を設定する

- 他のAQUOSの動作を防ぐには、本機のリモコン番号を他のAQUOSと異なる番号に設定してお使いください。例えば、他のAQUOSが「1」なら本機は「2」にします。

重要

- リモコン番号は本体側から変更します。先にリモコン側のリモコン番号を変更すると、リモコンで本体側の設定が行えません。

◆本体側の切り換え

1 メニューから「本体設定」 - 「リモコン番号設定」を選ぶ



2 「リモコン番号1」または「リモコン番号2」を選ぶ

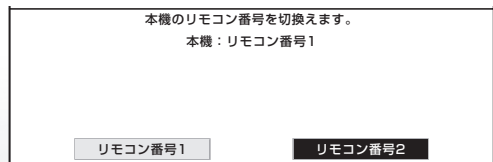

おしらせ

- 工場出荷時の設定は、本体側・リモコン側ともリモコン番号「1」です。



3

「する」を選ぶ



で選び
決定
を押す

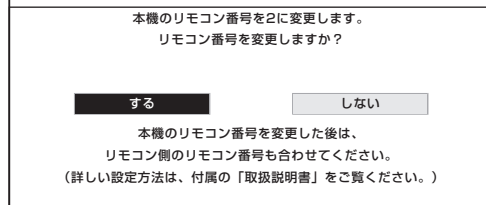

◆リモコン側の切り換え

4

リモコンの裏側の電池カバーを開ける

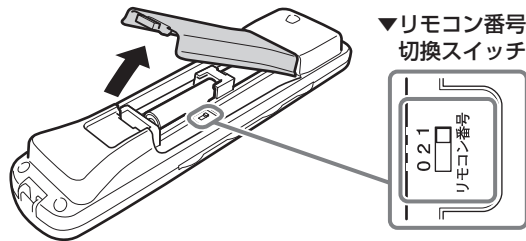

5

リモコン番号切換スイッチの位置を「1」または「2」に切り換える

- 前ページの手順 2 で選んだリモコン番号と同じ番号にしてください。

6

電池カバーを元どおりに閉める

本体側のリモコン番号をリモコンに合わせる

- リモコン側と本体側のリモコン番号が異なるとき、本体側をリモコン側のリモコン番号に合わせることができます。

1

5 秒以上押す



- 本体側のリモコン番号変更画面が表示されます。
- 画面は表示後、何も操作しないと約 10 秒後に自動的に消えます。表示されている間に次の操作を行ってください。

2

①メッセージを確認し、「する」を選ぶ

▼本体側のリモコン番号変更画面

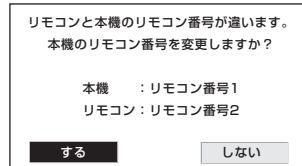

②リモコン番号を選ぶ



で選び
決定
を押す



おしらせ

- リモコン側の「1」と「0」は数字ボタン（チャンネルボタン）の働きが異なる*だけですので、本体側が「1」であれば、リモコン側は「1」と「0」のどちらでも操作できます。
※リモコン番号が「1」または「2」のとき、数字ボタン（チャンネルボタン）を押すと、最後に押した放送切換ボタンの放送のチャンネルが選局されます。リモコン番号が「0」のときは、現在視聴している放送のチャンネルが選局されます。お好みによってお使いください。
- 番組表や裏番組表を使用しているとき、放送切換ボタンを押すと、押された放送がリモコンに記憶されます。たとえば、地上デジタルをご覧になって、裏番組表を表示し、BSデジタルのボタンを押すとBSデジタルの裏番組が表示されます。裏番組表を終了しても番組は変わりませんが、ダイレクト選局ボタンを押すと地上デジタルからBSデジタルに変わります。
リモコン番号「0」では、このような現象は起きません。

本体のボタンで、本体側のリモコン番号を設定するには

- ① 本体の入力/放送切換（決定）ボタンを5秒間押すと切換メニューが表示されます。
 - ② 本体の音量（+/-）ボタンで「リモコン番号1」または「リモコン番号2」を選択します。
 - ③ 本体の入力/放送切換（決定）ボタンを押して決定します。
- メニューボタンを押してメニューを表示し、音量（+/-）ボタンおよび選局（V逆/△順）ボタンで「本体設定」 - 「リモコン番号設定」を選んで設定することもできます。

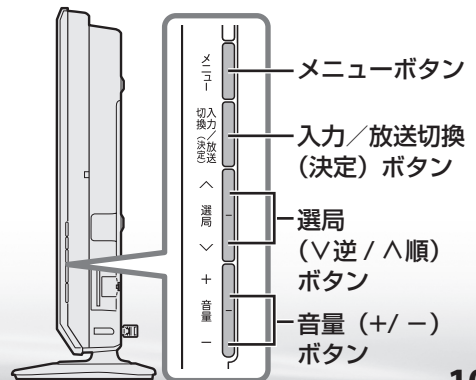

はじめに

準備

番組を見る

録画と再生

ファミリーリンク
で録画・再生

ゲームやオーディオ
パソコンをつなぐ

その他の機能

故障かな仕様
寸法図など

English
Guide

ヘッドホンで聞くときの音の出かたを変える

つぎ

番組表、メニュー表示や映像表示、音声などをお好みに変更する

- ヘッドホン使用中に、スピーカーとヘッドホン端子から出る音声を切り換えます。

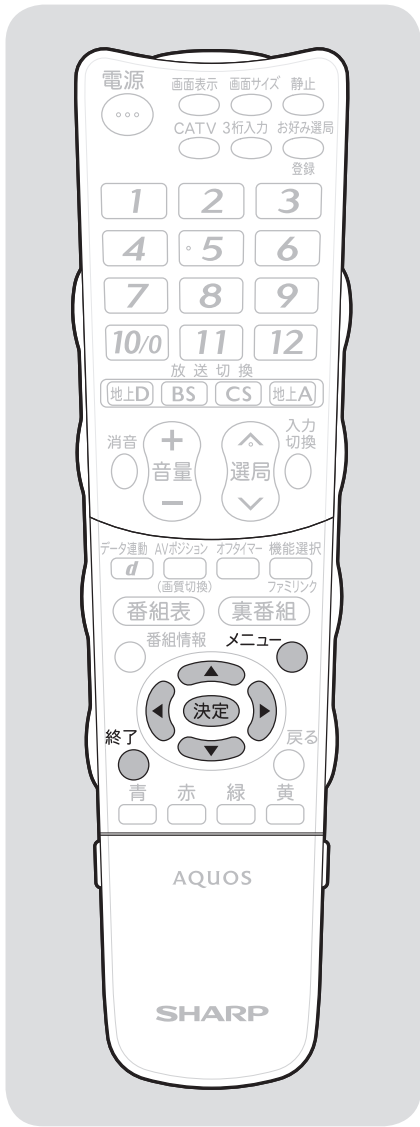

1

メニュー

を押す

メニューを表示する

2

で選び

決定

を押す

「機能切換」 - 「ヘッドホン設定」を選ぶ

3

で選び

決定

を押す

「モード1」「モード2」のいずれかを選ぶ

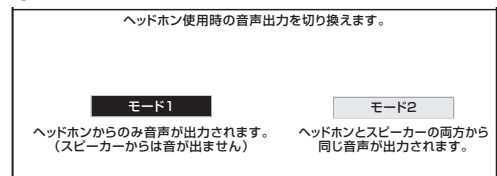

- ・ 操作を終了する場合は、終了ボタンを押します。

ヘッドホンを使用しているとき

項目	スピーカー	ヘッドホン
モード1 (スピーカーから音を出さない)	× (出力されません)	見ている画面の音声
モード2 (スピーカーだけでは聞きづらい方と、スピーカー音量を大きくし過ぎたくない方が一緒に楽しむ)	見ている画面の音声	見ている画面の音声

おしらせ

- 「モード2」の音量調整について
- ・ スピーカーの音量調整はリモコンで行います。
 - ・ ヘッドホンの音量調整は本体の音量 (+/-) ボタンで行います。
 - ・ リモコンの消音ボタンを押してもヘッドホンの音量は「0」になりません。

ヘッドホンを使用しないとき

- ・ 設定に関係なくスピーカーから音が出ます。

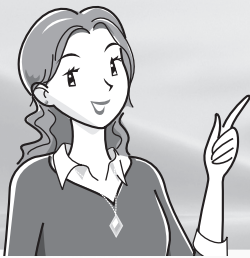

レコーダーやプレーヤー、 パソコンなどをつなぐ

ビデオデッキやハードディスク・DVD(HDD/DVD)レコーダーで 録画・再生する

	ページ	ページ	
ビデオデッキやDVDプレーヤー などを再生する	106	使用していない入力をスキップする には(入力スキップ設定)	110
ビデオデッキやDVDプレーヤーをつなぐ ..	106	入力切換の表示をお好みのなまゑに 変えるには	110
ビデオデッキやDVDプレーヤーの画面に 切り換える(入力切換)	109	見られる映像の種類について	111

AQUOSレコーダーで録画・再生する(ファミリンク機能を使う)

ファミリンクを使うための 準備をする	112	AQUOSレコーダーに録画予約する ..	121
ファミリンクについて	112	本機の電子番組表で 録画予約するには	121
ファミリンク対応機器のつなぎかた ..	113	AQUOSレコーダーの電子番組表で 録画予約するには	122
ファミリンク機能を使うための設定 をする	114	AQUOSレコーダーを再生する	122
デジタル放送の録画と予約に ついて	116	最後に録画した番組を、AQUOSの リモコンで再生する (ワンタッチプレー)	122
デジタル放送の録画について	116	録画リストから再生する	123
予約の確認・取り消し・変更をするには ..	118	視聴するHDMI対応のレコーダー (録画機器)を選ぶ	123
録画と予約のこんなときは/録画予約が うまくできないときは	119	AQUOSオーディオで聞く	124
ファミリンクで使う	120	番組内容に適した音に切り換える	125
見ている番組をすぐに録画する (ワンタッチ録画)	120		

ゲーム機やオーディオ機器、パソコンをつないで楽しむ

ゲームを楽しむ	126	パソコンのモニターとして使う ..	130
接続のしかた	126	パソコンと接続する	130
ゲームを楽しむときは	127	パソコンの解像度について	131
ゲームのプレイ時間を30分ごとに 表示する(ゲーム時間表示設定) ..	127	パソコンの画面を表示する	132
オーディオ機器で音声を楽しむ ..	128	画面が正しく映らないときは	134
デジタル音声(光)端子付きの オーディオ機器で聞く	128	パソコンの音声入力端子を設定する (入力音声選択)	134

録画と再生

ファミリンク
で録画・再生

ゲームオーディオ
パソコンをつなぐ

ビデオデッキやDVDプレーヤーなどを再生する

ビデオデッキやDVDプレーヤーをつなぐ

- お手持ちの録画・再生機器の出力端子を確認し、高精細・高画質に対応した出力端子とつなぐと、よりきれいな映像が楽しめます。

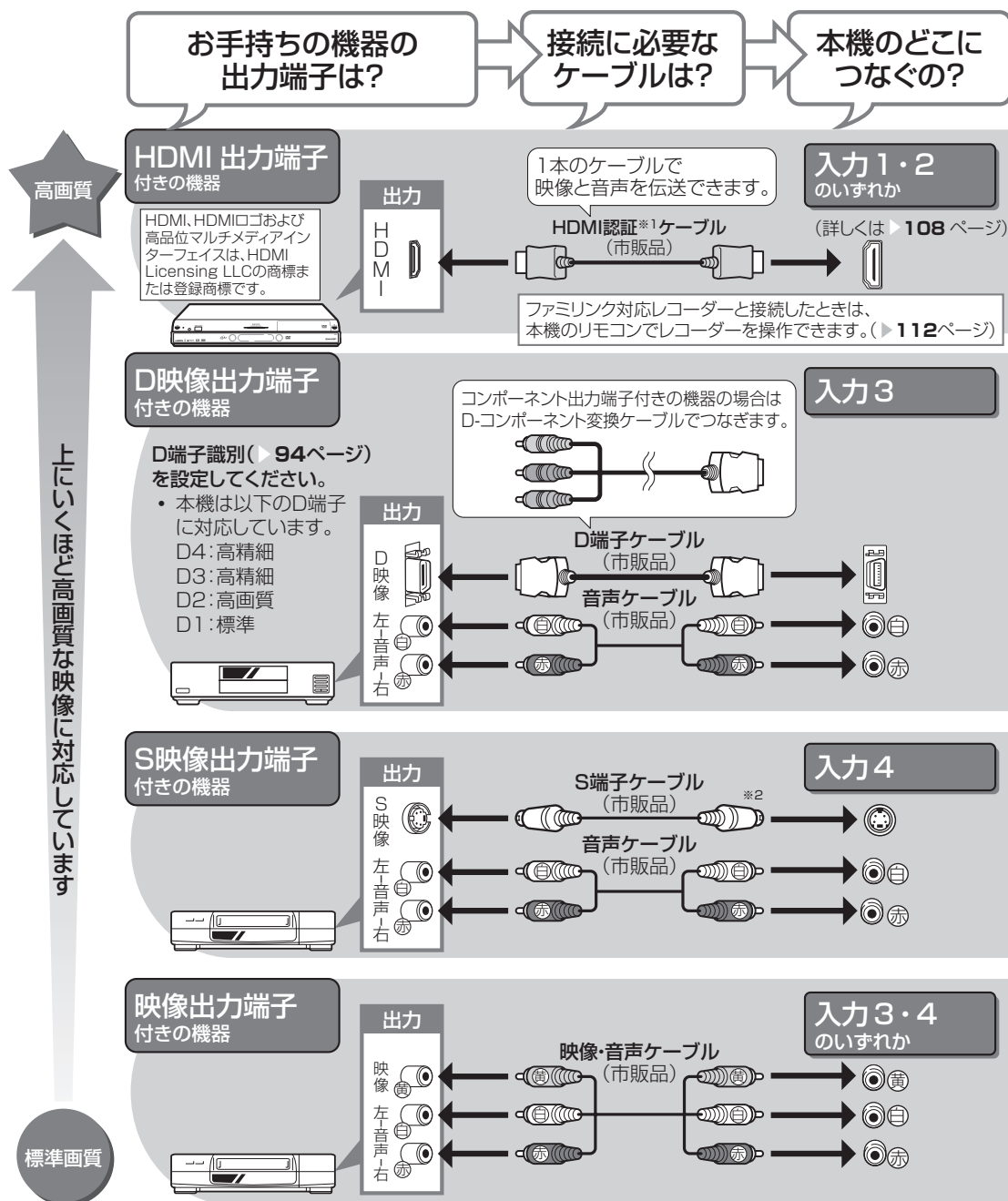

※1 HDMIケーブルは、必ず市販のHDMI規格認証品をご使用ください。規格外のケーブルを使用した場合、映像が映らない、音が聞こえない、ファミリンクが動作しないなど、正常な動作ができません。

※2 入力4のS2映像端子から入力された映像に画面サイズ制御信号が含まれているとき、自動的に最適な画面サイズで映し出すように設定できます。(S2対応▶94ページ)

接続するときに気をつけること

- 接続の前に、接続する機器と、本機の電源を切ってください。
- 接続ケーブルのプラグは奥までしっかり差し込んでください。しっかり差し込んでいないと、画像や音声にノイズや雑音が出る原因となります。
- 接続ケーブルを端子から抜くときは、ケーブルを引っ張らずにプラグを持って抜いてください。
- 複数の機器を接続したときは、お互いの干渉を防ぐため、使わない機器の電源は切ってください。
- 接続した機器の再生映像や音声にノイズや雑音が出るときは、接続した機器と本機を十分に離してください。

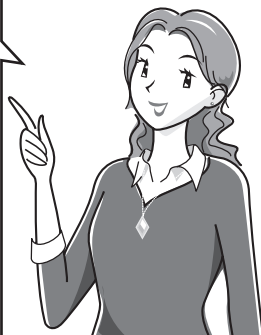

はじめに

準備

番組を見る

録画と再生

ファミリンク
で録画・再生

ゲーム機や
パソコンをつなぐ

その他の機能

故障かな仕様・
寸法図など

English
Guide

入力 1/2
(HDMI)

入力 4
(S2 映像)

入力 4
(映像・音声)

入力 3
(D4 映像・映像・音声)

おしらせ

ビデオ機器側の接続端子について

- ・詳しくは、ビデオ機器や DVD プレーヤーの取扱説明書を併せてお読みください。

ビデオデッキをお持ちの場合

- ・DVD プレーヤーなどの機器を接続するときは、本機に直接接続してください。ビデオデッキを通して本機で映像を見ると、コピーガード機能の動きにより、映像が正常に映らないことがあります。

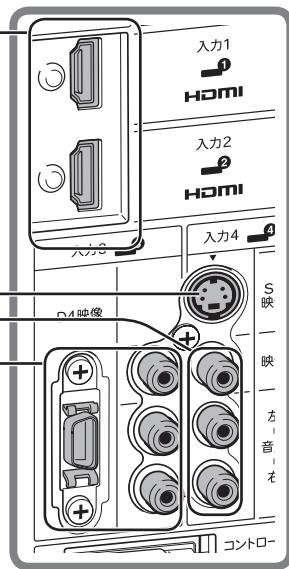

▼本体背面

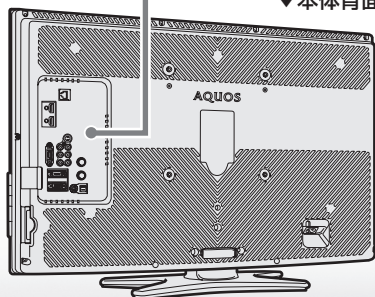

おしらせ

- 映像・音声ケーブルは先端部と同じ色の端子（黄と黄、白と白、赤と赤）につなぎます。
- 映像の種類と画質について ▶ 111・172 ページ
- 高精細・高画質に対応した端子でも、標準画質で入力された映像は標準画質になります。
- ゲーム機との接続については、126 ページをご覧ください。

次のページに続く

HDMI 出力端子付き機器の接続のしかた

- HDMI 端子は、映像と音声の信号を 1 本の HDMI 認証ケーブル（市販品）でつなぐことができる新しい規格の専用端子です。
- HDMI 出力端子付き機器の映像や音声を楽しむときは、入力切替で「入力 1」または「入力 2」を選びます。

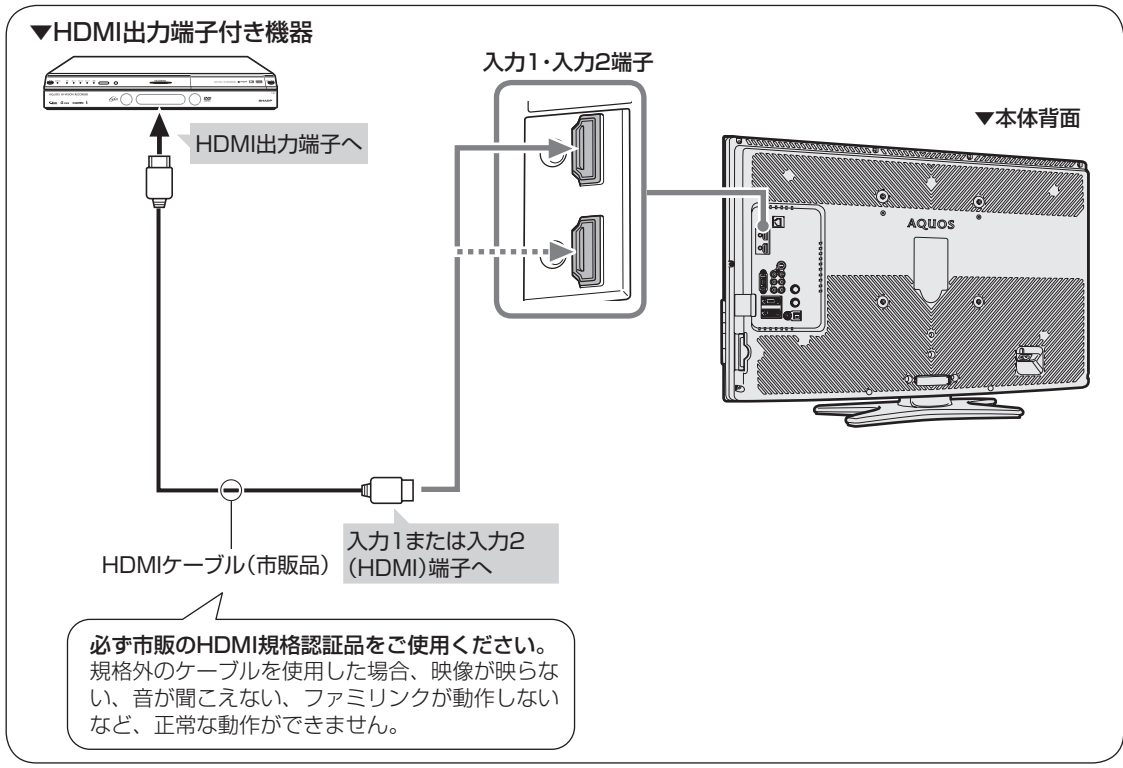

おしらせ

- HDMI 入力では、HDMI ケーブルによっては、映像にノイズが発生する場合があります。HDMI 認証ケーブルを使用してください。
- 入力 2 にレコーダーやオーディオを接続するときは、「機能切替」→「入力音声選択」を「HDMI のみ」にしてください。（工場出荷時は、「HDMI のみ」に設定されています。）

● HDMI、HDMI ロゴおよび高品位マルチメディアインターフェイスは、HDMI Licensing LLC の商標または登録商標です。

対応している映像信号

- 720p、1080i、480p、480i、VGA
- パソコンの接続については ▶ 130 ページをご覧ください。

対応している音声信号

- 種類：リニア PCM
サンプリング周波数：48kHz / 44.1kHz / 32kHz

HDMI出力端子付き機器がファミリンク対応AQUOSレコーダーやAQUOSオーディオなどの場合は、本機のリモコンで操作できます。
詳しくは ▶ 112 ページをご覧ください。

ビデオデッキや DVD プレーヤーの画面に切り換える (入力切換)

ケーブルをつないだ入力を選びます。



灰色で表示した手順はビデオ機器の操作です。

1 ビデオ機器を本機に接続し、電源を入れる

2 再生したいビデオテープやディスクをセットする

3 入力切換メニューを表示する
・表示中に次の操作を行います。

入力切換
○
を押す

4 繰り返し押し、機器を接続した入力名を選ぶ

入力切換
○
を押す

- ・選択した入力に切り換わります。
- ・上下カーソルボタンでも選べます。
- ・例えば、本機の入力 1 に接続した機器の映像を見たいときは、「入力 1」を選びます。

入力切換	
	テレビ
1	入力1
2	入力2
3	入力3
4	入力4
5	入力5

選んでしばらくすると入力切換メニューは消えます。決定ボタンを押して消すこともできます。

選べる入力について

- ・入力 3・4 は、ビデオ機器が接続されているときのみ選択できます。

5 ビデオ機器を再生状態にする

- ・ビデオ機器の再生映像が本機の画面に表示されます。
- ・ビデオ機器によっては、映像を出力するために設定が必要になる場合もあります。設定のしかたについては、接続したビデオ機器の説明書をご覧ください。



おしらせ

本体の入力／放送切換（決定）ボタンでも入力を切り換えられます

- ・ボタンを押すたびに次の順で切り換わります。



(放送の種類も切り換えられます。)

- ・このときは、入力切換メニューは表示されません。

▼本体側面

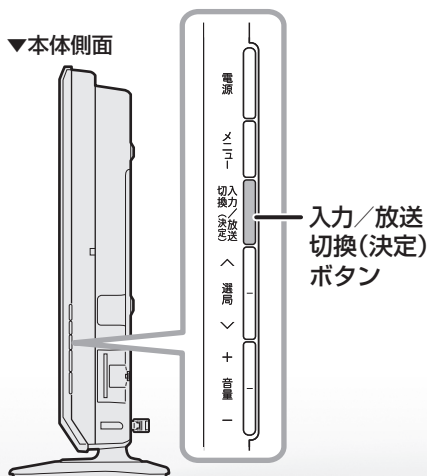

はじめに

準備

番組を見る

録画と再生

ファミリーリンク
で録画・再生

ゲームやビデオ
パソコンをつなぐ

その他の機能

故障かな仕様・
寸法図など

English
Guide

入力3・4の映像が表示されないときは（入力選択）

- 入力3・4の映像が表示されない場合、以下の操作を行ってください。

1 表示されない入力（入力3・4）を選ぶ

入力
切換
を押す

2 メニューを表示する

メニュー
を押す

3 「機能切換」－「入力選択」を選ぶ

で選び
決定
を押す

4 「D端子」「S端子」「ビデオ映像」のいずれかを選ぶ

で選び
決定
を押す

使用していない入力をスキップするには（入力スキップ設定）

- 入力1・2、入力5を使用しないときは、入力切換の際に飛ばすことができます。

1 メニューを表示する

メニュー
を押す

2 「本体設定」－「入力スキップ設定」を選ぶ

で選び
決定
を押す

3

で選び
決定
を押す

- ① スキップしたい項目を選ぶ
- ② 「する」を選ぶ



おしらせ

- 同様の操作で、本体の入力／放送切換（決定）ボタンで入力／放送を切り換える場合に地上A、地上D、BS、CSを飛ばして切り換える（スキップする）設定もできます。

入力切換の表示をお好みのなまえに変えるには

- 入力1～5に接続している機器に合わせ、入力切換メニューなどに表示される機器の名称を変更できます。

例えば、入力3にゲーム機をつないだとき、入力切換メニューの「入力3」を「ゲーム」の表示にできます。

入力切換

テレビ
入力1
入力2
ゲーム
入力4
入力5

- お好みの名称を入力できる「ユーザー設定」の「編集」機能もあります。

例) 入力3を「ゲーム」の表示にする

1

変更したい入力を選ぶ

- ここでは「入力3」を選びます。

入力
切換
を押す

2

メニューを表示する

メニュー
を押す

3

「本体設定」－「入力表示選択」を選ぶ

で選び
決定
を押す

4

表示させたい名称を選ぶ

- ここでは「ゲーム」を選びます。



で選ぶ

決定
を押す

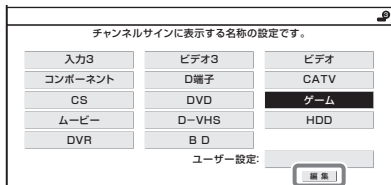

ユーザー設定について

- お好みで機器の名称を入力したいときは、「編集」を選んで決定します。
(文字入力のしかた▶140ページ)
- ここで入力できるのは全角で5文字まで、半角で10文字までです。
- 操作を終了する場合は、終了ボタンを押します。



おしらせ

表示できる名称について

- 入力ごとに設定できる名称は異なります。

入力1／入力2

(自動)入力1 ※	入力1 ※	ビデオ1 ※
ビデオ	HDMI	HDMI1 ※
DVD	ゲーム	HDD
DVR	BD	

※「入力2」選択時は、**[(自動)入力2]**
[入力2] **[ビデオ2]** **[HDMI2]** と表示されます。

- HDMI機器を接続し、「(自動)入力1」の表示に設定されている場合、表示の内容が変わることがあります。「(自動)入力2」も同様

入力3

入力3	ビデオ3	ビデオ
コンポーネント	D端子	CATV
CS	DVD	ゲーム
ムービー	D-VHS	HDD
DVR	BD	

入力4

入力4	ビデオ4	ビデオ
CATV	CS	DVD
ゲーム	ムービー	D-VHS
HDD	DVR	BD

入力5

入力5	ビデオ5	ビデオ
RGB	DVD	ゲーム
PC		

見られる映像の種類について

HDMI 端子につないで見られる映像の種類

720p、1080i、480p、480i、VGA

- 対応している音声信号はリニア PCM、サンプリング周波数 48kHz、44.1kHz、32kHz です。

D端子につないで見られる映像の種類

D端子の種類	映像の種類
D4	720p、1080i、480p、480i
D3	1080i、480p、480i
D2	480p、480i
D1	480i



おしらせ

- 映像の種類について詳しくは、▶172ページをご覧ください。

映像の種類(1080iなど)は放送方式の種類を走査線数で表したものです
数字が大きいほど高精細な映像になります
またD端子の種類は数字が大きいほど高画質な映像に対応しています
本機はD4映像の入力に対応しています



はじめに

準備

番組を見る

録画と再生

ファミリーリンク
で録画・再生

ゲームオーディオ
パソコンをつなぐ

その他の機能

故障かな仕様・
寸法図など

English
Guide

ファミリンクを 使うための準備 をする

ファミリンクについて

- HDMI 端子は、映像や音声信号だけでなく、HDMI ケーブルを介して機器間を制御するコントロール信号もやり取りすることができます。この相互に機器間を制御できる規格—HDMI CEC (Consumer Electronics Control)—を使ってシャープ製の液晶テレビやレコーダー、AV アンプなどを相互に制御しスムーズに連携できるようにしたのが、ファミリンクです。

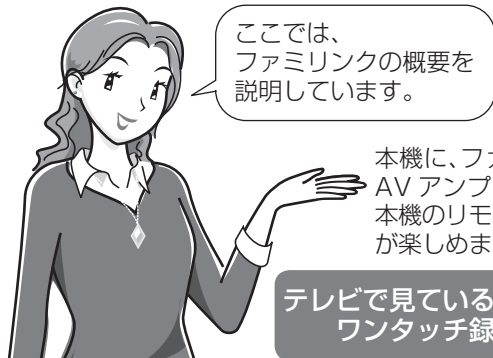

本機に、ファミリンクに対応したレコーダー(AQUOS レコーダー)や AV アンプ(AQUOS オーディオ)を HDMI 認証ケーブルで接続すると、本機のリモコンまたはレコーダーに付属のリモコンで、下記の連動操作が楽しめます。

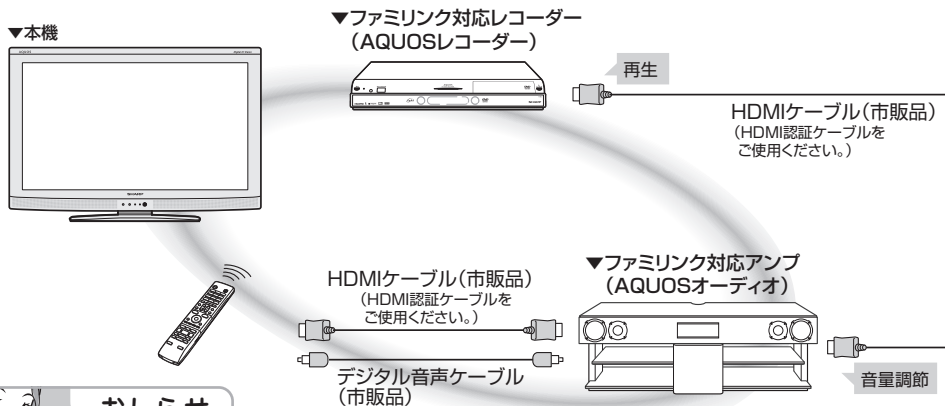

おしらせ

- ファミリンクの対応機種については SHARP web ページ内の AQUOS サポートステーション「他の機器と接続するときは→ AQUOS ファミリンクについて (対応機種)」をご覧ください。

AQUOS サポートステーション

<http://www.sharp.co.jp/support/aquos/index.html>

- 本機のリモコンでファミリンクを使う場合には、本機に向けて操作してください。AQUOS レコーダーや AQUOS オーディオは直接リモコン信号を受信しません。
- 本機には i.LINK 端子はありません。そのため、ハイブリッドダブルレコ機能搭載の AQUOS レコーダーと接続したとき i.LINK 録画 (2 番組同時録画) は動きません。

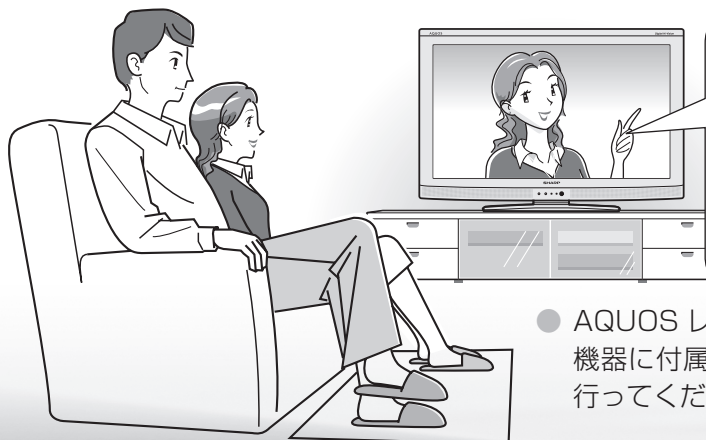

ファミリンクを使うには

最初に、

- 接続 (▶ 113 ページ)
- 本機の設定 (▶ 114 ページ)
- 接続する機器の設定を行ってください。

- AQUOS レコーダー側の設定も必要です。機器に付属の取扱説明書をご覧ください。

ファミリンク対応機器の つなぎかた

- 接続する機器の取扱説明書を併せてお読みください。
- ファミリンクで操作できる AQUOS レコーダーは 3 台までです。
- HDMI ケーブルは必ず市販の HDMI 規格認証品をご使用ください。規格外のケーブルを使用した場合、映像が映らない、音が聞こえない、ファミリンクが動作しないなど、正常な動作ができません。
- 下記に示した接続方法以外で接続した場合には、正しく動作しないことがあります。

重要

- ケーブルを抜き差ししたり接続方法を変えた場合は、すべての機器の電源を入れた状態で本機の電源を入れ直し、本機の入力を入力 1・2 に切り換えて映像と音声正しいことを確認してください。

本機と AQUOS レコーダーをつなぐ

- HDMIケーブル(市販品)が必要です。

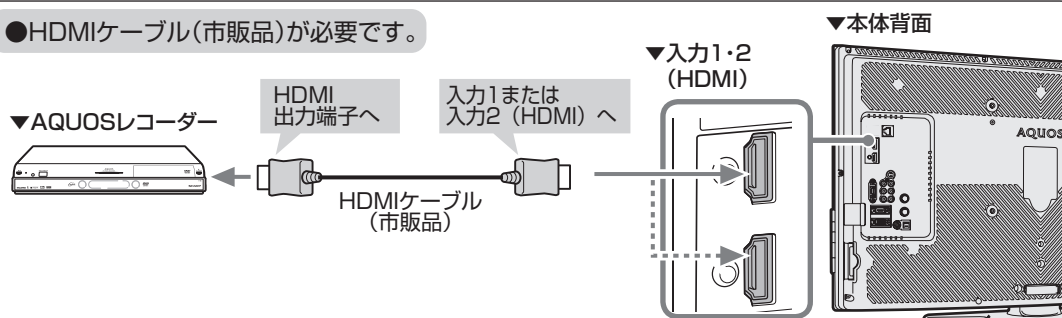

AQUOS オーディオを同時につなぐとき

- HDMIケーブル(市販品)およびデジタル音声ケーブル(市販品)が必要です。

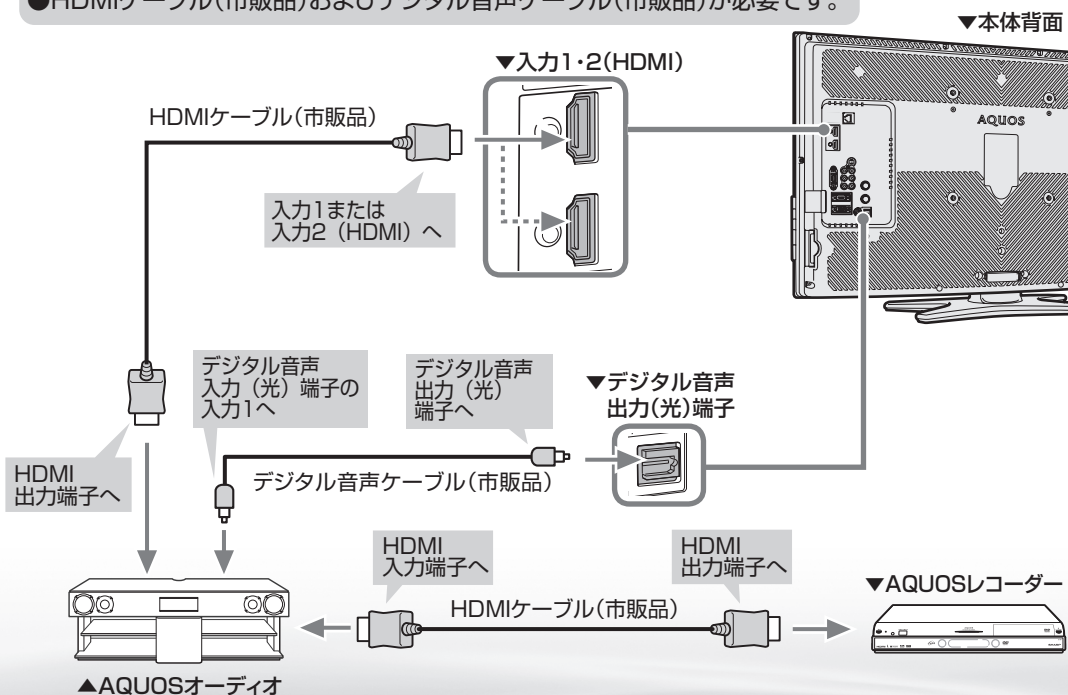

はじめに

準備

番組を見る

録画と再生

ファミリンク
で録画・再生

ゲームオーディオ
パソコンをつなぐ

その他の機能

故障かな仕様・
寸法図など

English
Guide

ファミリンク機能を使うための設定をする

- 以下の設定をしないと、ファミリンクの連動機能などが働きません。

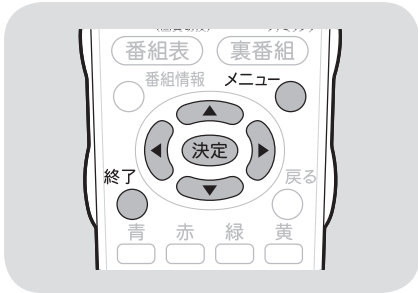

ファミリンク対応機器から本機を自動で起動する

- 「連動起動設定」を「する」に設定すると、ファミリンク対応機器を操作したとき、電源待機状態にある本機に、自動的に電源が入ります。

1 メニューを表示する

メニュー
を押す

2 「機能切換」－「ファミリンク設定」を選ぶ

で選び
決定
を押す

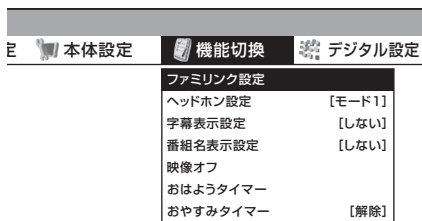

3 ①「連動起動設定」を選ぶ ②「する」を選ぶ

で選び
決定
を押す

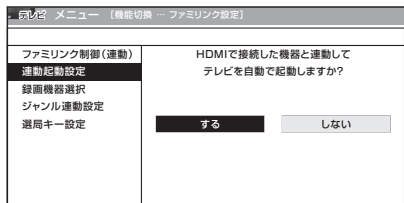

- 操作を終了する場合は、終了ボタンを押します。

レコーダーの接続時に、録画を行う機器を選ぶ

- AQUOS レコーダーを本機に接続している場合は、「録画機器選択」で、リモコンの録画ボタンを押したときに録画を行うファミリンク対応レコーダーを設定します。

1 メニューを表示する

メニュー
を押す

2 「機能切換」－「ファミリンク設定」を選ぶ

で選び
決定
を押す

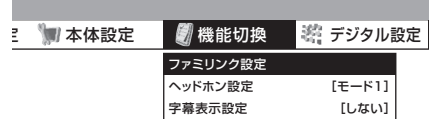

- ### 3
- ①「録画機器選択」を選ぶ
 - ②リモコンの録画ボタンを押したときに録画する機器を選ぶ
- 操作を終了する場合は、終了ボタンを押します。

で選び
決定
を押す



AQUOS オーディオを接続しているときの設定画面について

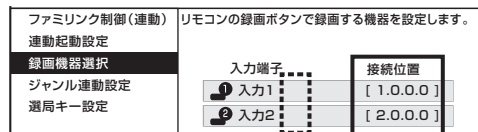

下図のように本機とレコーダーの間にAQUOS オーディオなどを接続した場合は、「(サブ)」と表示されます。

接続位置を
数字コードで表示



一般のHDMI機器が誤作動するとき

- ファミリンクに対応していない機器をつないでいるときに、その機器の電源が勝手に入ったりチャンネルが変わってしまう場合は、「しない」に設定してください。

1 メニューを表示する

メニュー
を押す

2 「機能切換」 - 「ファミリンク設定」を選ぶ

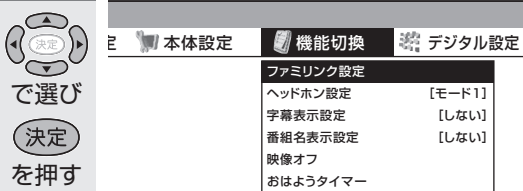

3 ①「ファミリンク制御 (連動)」を選ぶ

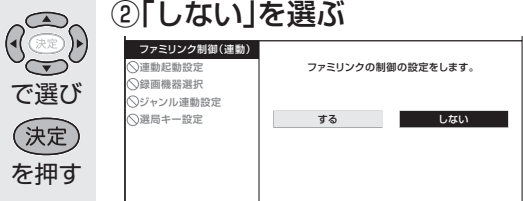

- 操作を終了する場合は、終了ボタンを押します。

本機のリモコンでAQUOSレコーダーの選局などの操作をできるようにする

- 次の操作が本機のリモコンで行えます。
 - 選局ボタンと数字ボタン(チャンネルボタン)の **1** ~ **12** で選局の操作ができます。
 - 放送切換ボタンで放送を切り換えられます。
 - 番組表ボタンで番組表を表示できます。
 - 番組情報ボタンで番組情報を表示できます。
 - データ連動ボタンで連動データ放送を表示できます。
 - 数字ボタン(チャンネルボタン)の **11**、**12**、放送切換ボタン、番組表ボタン、番組情報ボタン、データ連動ボタンは、機器によっては操作できない場合があります。
- この設定は、入力端子ごとに設定されます。

1 メニューを表示する

メニュー
を押す

2 「機能切換」 - 「ファミリンク設定」を選ぶ

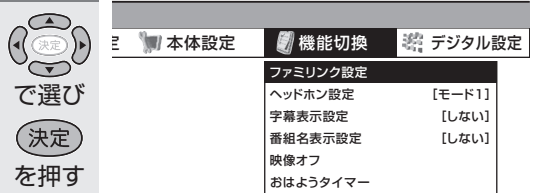

3 「選局キー設定」を選ぶ

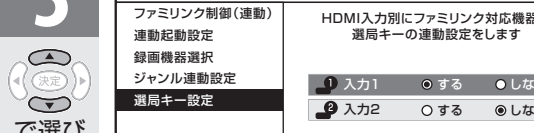

4 本機のリモコンで操作する機器を接続している入力を選ぶ

で選ぶ

5 「する」を選ぶ

- 操作を終了する場合は、終了ボタンを押します。

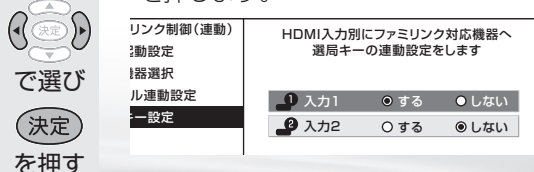

はじめに

準備

番組を見る

録画と再生

ファミリンク
で録画・再生

ゲームオーディオ・
パソコンをつなぐ

その他の機能

故障かな仕様・
寸法図など

English
Guide

デジタル放送の録画と予約について

デジタル放送の録画について

- ファミリンクに対応したレコーダーをお使いの場合、電子番組表から録画予約することができます。

録画機器の種類	つながた	すぐに録画する場合	録画予約する場合
ファミリンクに対応したレコーダー 	▶ 113ページ	▶ 120ページ	▶ 121ページ ▶ 122ページ

重要

- あなたが録画（録音）したものは、個人として楽しむなどのほかは著作権法上、権利者に無断で使用できません。
- 有料放送を視聴・予約する場合は、有料放送を行うプラットフォームや放送局とあらかじめ受信契約を済ませてください。契約していない有料放送は、番組表から予約しても予約どおりに視聴や録画ができません。

おしらせ

- 番組により、録画・録音が制限されている場合があります。

予約のながれ （「視聴予約」と「ファミリンク録画予約」）

おしらせ

- 有料放送を視聴・予約する場合は、有料放送を行うプラットフォームや放送局とあらかじめ受信契約を済ませてください。契約していない有料放送は、番組表から予約しても予約どおりに視聴や録画ができません。
- 最大 16 番組まで予約できます。さらに新たな予約をしたい場合は、予約の取り消し（▶ 118 ページ）が必要です。
- 別の予約と日時が重なっている場合は、先に設定した予約を破棄して新たな予約をするか、しないかを選択します。
- 番組が開始する 2 分前までに予約を完了してください。開始 2 分前になると、予約ができません。
- テレビの電源が切れている場合は、デジタル音声出力（光）端子からは、出力されません。MD へ予約録音する場合は、視聴予約を設定してください。

1 デジタル放送を視聴中に電子番組表を表示させる

2 予約したい番組を選ぶ

- 日時指定やジャンル検索で選ぶこともできます。

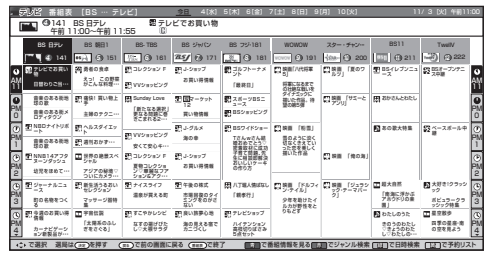



おしらせ

実行中の録画予約を解除するには

- ・選局に関するリモコン操作をしてください。そのとき画面に表示される「予約を解除しますか?」の選択項目の「する」を左右カーソルボタンで選び、決定ボタンを押すと予約を解除できます。

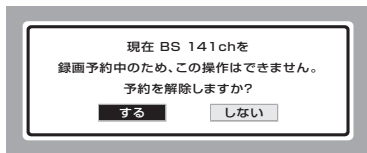

コピー制御信号について

- ・デジタル放送のほとんどの番組には録画可能回数を制限するコピー制御信号が加えられています。この信号とともに録画された番組は、他のデジタル機器へのダビングができません。詳しくは録画機器の取扱説明書をご覧ください。

コピー制御お問合せセンター

電話：0570-000-288

(午前 10 時～午後 8 時)

(2010 年 3 月現在)

ダビング 10 について

- ・デジタル放送番組の全てがダビング 10 になるわけではありません。

3 予約の種類を選ぶ

▼予約選択画面

番組の予約方法を選んでください。

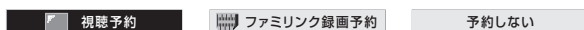

選ぶと、予約しないで番組表に戻ります。

視聴予約

視聴するための予約です。予約した時刻になると、予約した番組に切り換わります。(▶83 ページ)

ファミリンク録画予約

録画するための予約です。予約した時刻になると、予約した番組の録画を開始します。*

※ ファミリンク録画予約は、機器が接続されていない場合は選択できません。予約する前に機器を接続し(▶113 ページ)、録画に使用する機器を選択してください。(▶114 ページ)

4 予約する

① 「予約する」を選ぶ

- ・無料放送や契約済みの番組を予約します。

▼視聴予約・ファミリンク録画予約の場合



② 「戻る」を選び、予約を終了する

- ・予約が設定され、タイマー／予約ランプが点灯します。

予約が設定されているときに電源を切る場合は、本体の電源スイッチや電源プラグをコンセントから抜いて電源を切ってしまうと、予約が動作しないため、リモコンの電源ボタンで電源を切ってください。



はじめに

準備

番組を見る

録画と再生

ファミリンク
で録画・再生

ゲームオディオ
パソコンをつなぐ

その他の機能

故障かな仕様・
寸法図など

English
Guide

録画と予約のこんなときは／ 録画予約がうまくできないときは

こんなときは

電子番組表から視聴予約した番組の放送時間を変更されたときは

- 変更された放送時間に合わせて視聴できます。
 - [例] 視聴予約したスポーツ中継が延長された場合
 - スポーツ中継が終了するまで視聴を延長します。
 - 視聴予約したドラマの放送時間がスポーツ中継の延長で遅れた場合
 - 遅延した放送時間で視聴を開始します。
- ただし、放送局からの情報によっては、番組の時間変更に対応できない場合もあります。
- 延長した予約と他の予約が重なったときは、他の予約は実行されません。

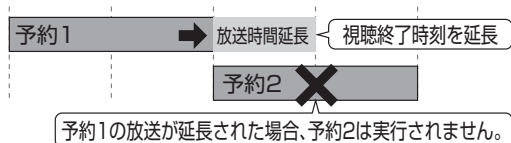

予約設定時から予約終了後までの本機の動作

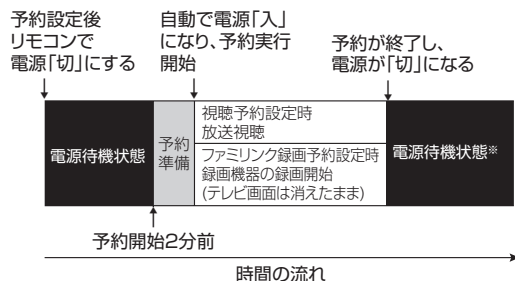

※ 視聴予約実行中に何らかのボタン操作をすると、視聴予約は終了します。この場合、予約した番組が終了しても電源待機状態にはなりません。

録画予約ができないときは

録画予約した番組が録画されていなかった場合は

- 受信機レポート (▶ 148 ページ) をご確認ください。
 - 「予約の実行に失敗しました。」というレポートがある場合は、予約の実行に失敗しています。
 - レポートに「前の予約番組が延長されたため、予約の開始ができませんでした。」または「番組放送時間を変更されました。」と書かれている場合は、番組の放送時間の変更により録画ができなかった事例です。
 - レポートに「予約の開始時間に電源が切れていました。」と書かれている場合は、本体の電源スイッチで電源を切ったり、電源コードを抜いたりして、予約開始時刻に電源が入らなかった事例です。録画予約した場合は、必ずリモコンで電源を切ってください。

はじめに

準備

番組を見る

録画と再生

ファミリンク
で録画・再生

ゲームオーディオ
パソコンをつなぐ

その他の機能

故障かな仕様・
寸法図など

English
Guide

ファミリンク で使う

見ている番組をすぐに 録画する (ワンタッチ録画)

●録画
■
を押す

録画したい番組の視聴中に録画ボタン(赤)を押す

- 「録画機器選択」(▶ 114 ページ)で選択した AQUOS レコーダーのチャンネルが、本機で視聴中のチャンネルに切り換わり、AQUOS レコーダーに録画を開始します。
- お使いの AQUOS レコーダーによっては、録画終了時刻が表示されます。表示された時刻になると自動的に録画が停止されます。
- 録画終了時刻が表示されない AQUOS レコーダーの場合は
手で録画の停止が必要です。録画したい番組が終わったら録画停止 ■ で録画を停止してください。

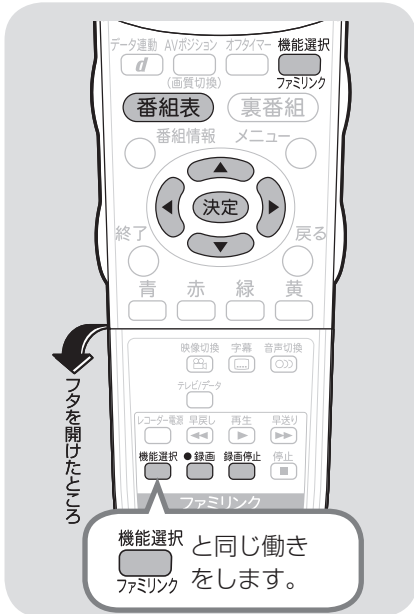

おしらせ

- 「録画機器選択」(▶ 114 ページ)で選択した AQUOS レコーダーで受信した放送を視聴しているときは、視聴している AQUOS レコーダーに録画を開始します。
- 「録画機器選択」(▶ 114 ページ)で選択した AQUOS レコーダー以外で受信した放送を視聴しているときや、他の外部入力を視聴しているときは、録画ボタン(赤)を押しても録画できません。

AQUOSレコーダーの再生・録画する メディア(HDD/DVDなど)を切り換える

重要

ファミリンクで録画を行う前に AQUOS レコーダー側の録画準備が必要です。

次のことなどを確認します。

- 本機と AQUOS レコーダーをつないでいますか。
- B-CAS カードが挿入されていますか。
有料放送を録画するときは、有料放送の受信契約時に登録した B-CAS カードが、AQUOS レコーダーに挿入されていることを確認してください。
- アンテナが接続されていますか
- 録画メディア (HDD、DVD など) に空き容量がありますか。
- 本機のメニューの「機能切替」 - 「ファミリンク設定」 - 「録画機器選択」で録画機器をつないでいる入力を選んでいませんか。(▶ 114 ページ)

初期設定では入力 1 に接続したレコーダーに録画する設定になっています。

1

ファミリンク機能選択メニューを表示する

機能選択
■
ファミリンク
を押す

2

「メディア切替」を選ぶ

で選ぶ
■
決定
を押す

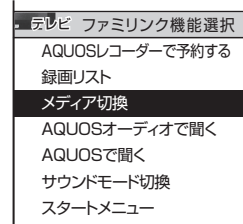

3

レコーダーのメディアの種類(「HDD」や「DVD」など)を選ぶ

■
決定
を押す

- AQUOS レコーダー側の操作したい録画メディアを選びます。
- 「メディア切替」で決定 ■ を押すごとに、メディアが順次切り換わります。メディアが正しく切り換わったかどうかは、レコーダー側の表示をご確認ください。

AQUOS レコーダーに 録画予約する

録画エラーのメッセージが
出たときは、
▶ **158**ページをご覧ください。

本機の電子番組表で録画予約 するには

- 本機の電子番組表から接続している AQUOS レコーダーに録画予約できます。

1 AQUOS レコーダー側の準備を する (▶ 前ページ)

2 電子番組表を表示し、予約した い番組を選ぶ

- 番組表
を押す
- 決定
を押す
- 決定
を押す

- ジャンルや日時を指定して番組を選
ぶこともできます。(▶ **79** ページ)

3 「ファミリンク録画予約」を選ぶ

- 決定
を押す
- 決定
を押す

- 機器が利用できない場合は選択でき
ません。
- 表示されている接続機器と違う機器
に録画したい場合は、予約設定後に
「録画機器選択」(▶ **114** ページ)
を行ってください。

4 「予約する」を選ぶ

- 決定
を押す
- 決定
を押す



- AQUOS レコーダー側で設定した
予約と日時が重複している場合は、
「AQUOS レコーダーで日時の重なる
番組が予約されていますので、レコー
ダーの予約が優先されます。」と表示
されます。今選んでいる番組を予約
したい場合は、AQUOS レコーダー
の予約を取り消してください。

5 「戻る」で決定する

- 決定
を押す

- 電子番組表画面に戻ります。
- 予約が設定され、タイマー／予約ラ
ンプが点灯します。

▼ 本体前面

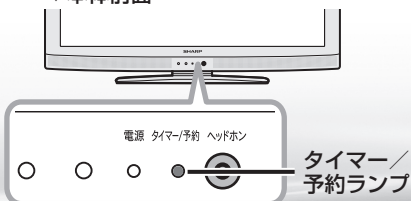

本機の電子番組表と
同じ予約の内容で予約を設定

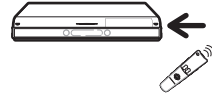

重要

ファミリンクで録画予約するときの注意

- 録画予約した番組の録画が終了するまでに本
機の電源を切るときは、リモコンの電源ボタ
ン(赤)で電源を切って(待機状態)ください。
本体の電源スイッチで電源を切ると正しく録画
されない場合があります。
- 録画予約状態を解除すると、レコーダーの録画
が停止して、電源が切れます。
- AQUOS レコーダーで日時の重なる番組が予約
されている場合は、レコーダー側の予約が優先
されます。

(例) 7:00 7:30 8:00 8:30

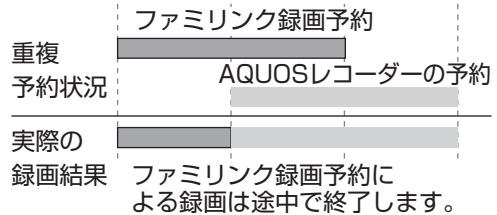

- レコーダー側の予約を取り消すと、本機でファ
ミリンク録画予約した番組が録画されます。
- 録画予約した番組が開始する2分前から番組
が開始する直前まで、選局や番組表などの操作
はできません。

また、この2分間にはようタイマー(▶ **88**
ページ)が設定されている場合、ファミリンク
録画のためチャンネルが固定されているので、
おはようタイマーで設定されたチャンネルに選
局されません。

※番組によっては終了時刻が未定の場合もあり
ます。このときは、番組の終了時刻が決定する
まで、選局や番組表などの操作はできません。

おしらせ

- 予約の確認・取り消し・変更については▶
118ページをご覧ください。

はじめに

準備

番組を見る

録画と再生

ファミリンク
で録画・再生

ゲームオディオ
パソコンをつなぐ

その他の機能

故障かな仕様
寸法図など

English
Guide

AQUOS レコーダーの電子番組表で録画予約するには

AQUOS レコーダーの電子番組表を呼び出して予約

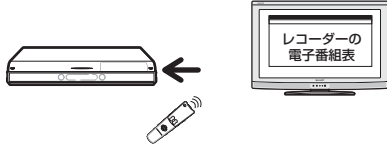

1 ファミリンク機能選択メニューを表示する

機能選択
ファミリンク
を押す

2 「AQUOS レコーダーで予約する」を選ぶ

で選び
決定
を押す

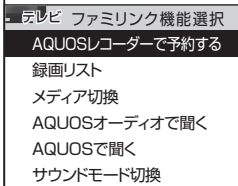

• 入力が切り換わり、レコーダー側の番組表が表示されます。

3 予約したい番組を選び、録画予約の操作をする

• レコーダー側の番組表は本機のリモコンの



で操作します。(詳しくはレコーダーの取扱説明書をご覧ください。)

AQUOS レコーダーを再生する

最後に録画した番組を、AQUOS のリモコンで再生する (ワンタッチプレー)

● 本機のリモコンでHDMI 接続したAQUOS レコーダーを操作できます。

再生
を押す

録画した番組を再生する

- 最後に再生または録画した番組が再生されます。
- 録画した番組の中(録画リスト)から見たい番組を選んで再生したいときは、ファミリンク機能選択メニューから「録画リスト」を選びます。

再生中の操作について

• ファミリンクで再生しているときは、リモコンフタ内のファミリンクボタンで次の操作が行えます。

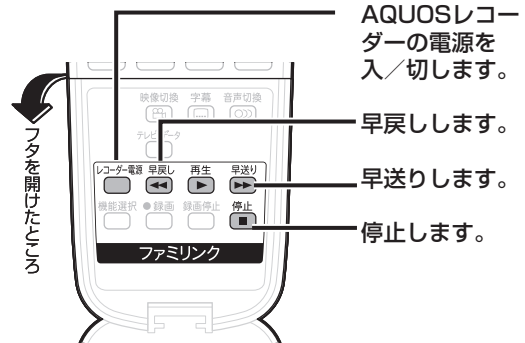

AQUOS レコーダーのスタートメニューを表示する

• AQUOS レコーダーのセットアップメニューなどを表示することができます。表示される内容は AQUOS レコーダーによって異なります。

1 ファミリンク機能選択メニューを表示する

機能選択
ファミリンク
を押す

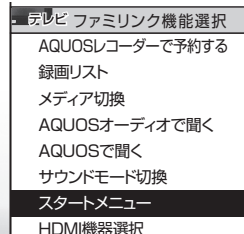

2 「スタートメニュー」を選ぶ

• AQUOS レコーダーのスタートメニューが表示されます。
• AQUOS レコーダーの状態(録画中、電源待機中)によっては正しく表示されない場合があります。

• スタートメニューを表示できる AQUOS レコーダーの対応機種については、SHARP web ページ内の AQUOS サポートステーション「他の機器と接続するときは→ AQUOS ファミリンクについて (対応機種)」をご覧ください。
AQUOS サポートステーション
<http://www.sharp.co.jp/support/aquos/index.html>

録画リストから再生する

- 本機のリモコンを使って、本機とHDMI接続したAQUOSレコーダーの録画リストから見たい番組を再生します。

1 ファミリンク機能選択メニューを表示する

機能選択
ファミリンク
を押す

2 「録画リスト」を選ぶ

決定
で選び
決定
を押す

テレビ	ファミリンク機能選択
	AQUOSレコーダーで予約する
	録画リスト
	メディア切換
	AQUOSオーディオで聞く
	AQUOSで聞く

- AQUOSレコーダーの電源が入り、本機の入力が切り換わります。
- AQUOSレコーダーの録画リストが表示されます。

3 再生したい番組(タイトル)を選び再生する

決定
で選び
再生
を押す

- 録画リストは本機のリモコンの決定、戻る、終了、青、赤、緑、黄で選択などの操作ができます。
- 選んだ番組が再生されます。
- 停止したいときは、停止を押します。
- 停止したときは、切り換わった入力のみです。

おしらせ

- AQUOSレコーダーがDVDモードになっていてDVDビデオなどの録画リストがないディスクがセットされている場合、録画リストは表示されません。
ファミリンク機能選択メニューから「メディア切換」を選んで、AQUOSレコーダーのモードを切り換えてください。

視聴するHDMI対応のレコーダー(録画機器)を選ぶ

- 複数のHDMI機器を接続している場合、視聴したいHDMI機器を選ぶことができます。

1 ファミリンク機能選択メニューを表示する

機能選択
ファミリンク
を押す

2 「HDMI機器選択」を選ぶ

決定
で選び
決定
を押す

テレビ	ファミリンク機能選択
	AQUOSレコーダーで予約する
	録画リスト
	メディア切換
	AQUOSオーディオで聞く
	AQUOSで聞く
	サウンドモード切換
	スタートメニュー
	HDMI機器選択

- 「HDMI機器選択」で決定を押すたびに、接続されている機器を順次切り換えていきます。(ファミリンクに対応していない機器は、本機に直接接続されていない場合は選択することはできません。)

はじめに

準備

番組を見る

録画と再生

ファミリンク
で録画・再生

ゲーム
パレット
をつなぐ

その他の機能

故障
かな仕様
寸法
図など

English
Guide

AQUOS オーディオで聞く

ファミリンクで使う



AQUOS オーディオで聞く

- AQUOS オーディオからのみ音声を出力できます。

1 ファミリンク機能選択メニューを表示する

機能選択
ファミリンク
を押す

2 「AQUOS オーディオで聞く」を選ぶ

で選ぶ
決定
を押す

テレビ	ファミリンク機能選択
	AQUOSレコーダーで予約する
	録画リスト
	メディア切換
	AQUOSオーディオで聞く
	AQUOSで聞く
	サウンドモード切換
	スタートメニュー
	HDMI機器選択

- 本機の音声が停止し、AQUOS オーディオからのみ音声が出力されます。
- 画面中央に「ファミリンク 接続された AQUOS オーディオから音声を出力します。」と表示されます。
- 本機のリモコンで AQUOS オーディオの音量調整、消音、音声切換の操作ができます。
- 本機からの音声出力に戻したいときは、**機能選択** を押し、上下カーソルボタンで「AQUOS で聞く」を選びます。



おしらせ

- AQUOS オーディオを接続していないときは、「AQUOS オーディオで聞く」は選べません。

「AQUOS オーディオで聞く」に設定中のご注意

- 本機のメニューの「音声調整」「視聴環境設定（音声）」の設定はできません。

番組内容に適した音に切り換える

番組のジャンルに適したサウンドモードに自動切換する

- デジタル放送のジャンル情報に従って、AQUOS オーディオを適切なサウンドモードに切り換えられます。

1 メニューを表示する

メニュー
を押す

2 「機能切換」 - 「ファミリンク設定」を選ぶ

で選び
決定
を押す

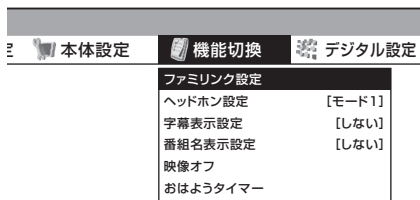

3 「ジャンル連動設定」を選ぶ

で選び
決定
を押す

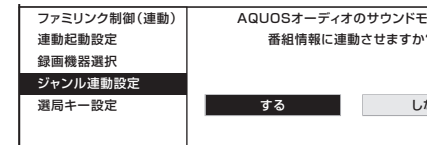

4 「する」を選ぶ

で選び
決定
を押す

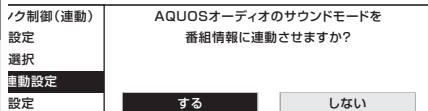

- 操作を終了する場合は、終了ボタンを押します。

お知らせ

- 地上アナログ放送やDVD映像はジャンル情報がないので、「サウンドモード切換」で手動で切り換えます。
- サウンドモードについて詳しくは AQUOS オーディオの取扱説明書をご覧ください。

手動でサウンドモードを切り換える

- AQUOS オーディオのサウンドモードを手動で切り換えます。

1 ファミリンク機能選択メニューを表示する

機能選択
ファミリンク

2 「サウンドモード切換」を選ぶ

- 「サウンドモード切換」で決定ボタンを押すごとに、サウンドモードが順次切り換わります。

で選び
決定
を押す

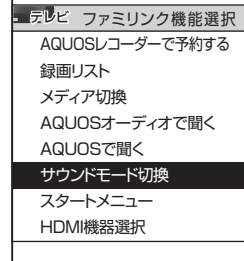

はじめに

準備

番組を見る

録画と再生

ファミリンク
で録画・再生

ゲームオーディオ・
パソコンをつなぐ

その他の機能

故障かな仕様・
寸法図など

English
Guide

ゲームを楽しむ

接続のしかた

- 接続について詳しくは、ゲーム機の取扱説明書をご覧ください。
ゲーム機の種類により、本機と接続する端子や接続するケーブルが異なります。
- 本機の入力端子のうち、ゲーム機で対応している端子と接続してください。

接続するときに気をつけること

- 接続の前に、接続する機器と本機の電源を切ってください。
- 接続ケーブルのプラグは奥までしっかり差し込んでください。しっかり差し込めていないと、画像や音声にノイズや雑音が出る原因となります。
- 接続ケーブルを端子から抜くときは、ケーブルを引っぱらずにプラグを持って抜いてください。
- 複数の機器を接続したときは、お互いの干渉を防ぐため、使わない機器の電源は切ってください。
- 接続した機器の再生映像や音声にノイズや雑音が出るときは、接続した機器と本機を十分に離してください。

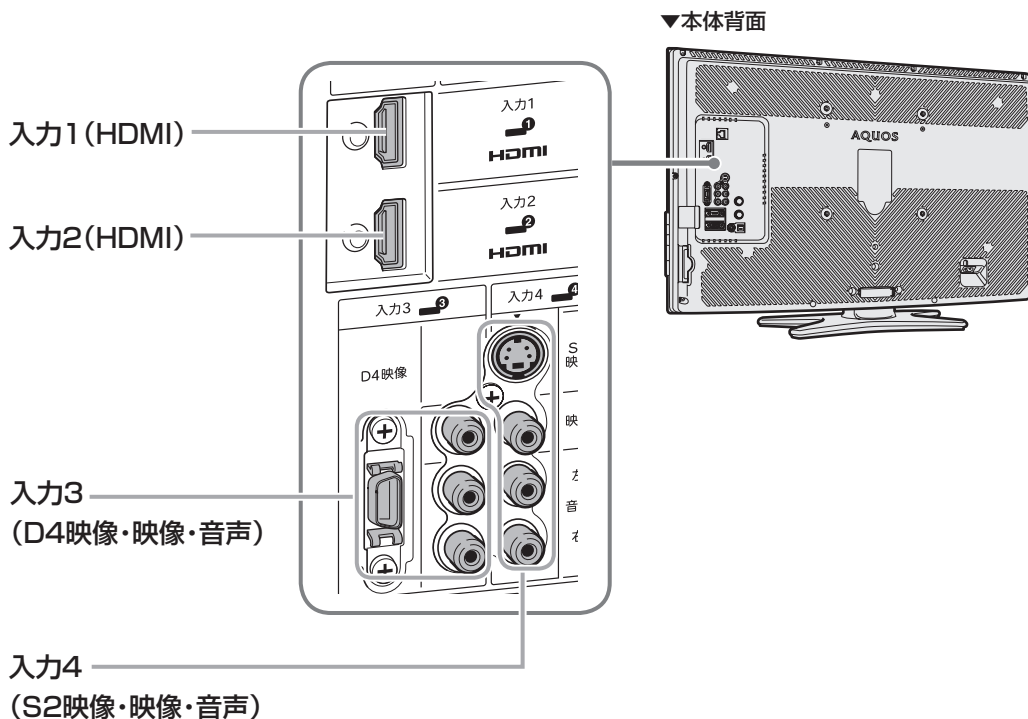

ゲームを楽しむときは

ゲームの画面に切り換える

- ゲーム機をつないだら、ゲーム機の画面を表示しましょう。

1 ゲーム機と本機の電源を入れる

2 入力切換メニューを表示する

- 表示中に次の操作を行います。

入力
切換



を押す

3 繰り返し押して、ゲーム機を接続した入力を選ぶ

- 選択した入力に切り換わり、ゲーム機の画面が表示されます。
- 例えば、本機の入力1にゲーム機を接続した場合は、「入力1」を選びます。

上下カーソルボタンでも選べます。入力切換について詳しくは、**109**ページをご覧ください。

入力切換
テレビ
▶ 入力1
▶ 入力2
▶ 入力3
▶ 入力4
▶ 入力5



本機でテレビゲームをお楽しみにする前に

- テレビゲームをお楽しみにするときは、画面の明るさを抑えて目にやさしい映像にし、ゲームに最適の AV ポジションの「ゲーム」にして、お使いいただくことをお奨めします。
- 光線銃などを使って画面を標的にするようなゲームは使用できません。

ゲームの反応が遅いときは

- ゲームによっては、映像の動きの速いシーンにおいて、反応が遅くなる場合があります。反応が遅くなるときは、AV ポジションを「ゲーム」にしてください。

ゲームをするときは、AV ポジション (▶ **95** ページ) を「ゲーム」にすることをお勧めします。

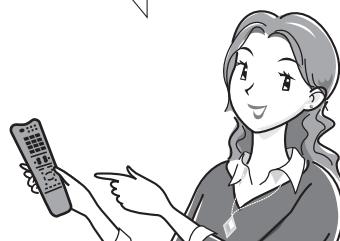

ゲームのプレイ時間を 30 分ごとに表示する (ゲーム時間表示設定)

- ゲームに夢中で時間を忘れてしまうことのないように、経過時間を知らせてくれる機能です。
- メニューの「機能切換」 - 「ゲーム時間表示設定」で設定します。
(入力1~5を選んでおられるときに表示されます。)

項目	内容
する	外部入力力でゲームモードに設定されているときに、ゲームを始めてから 30 分経過するたびに画面左下にメッセージが表示されます。
しない	何も表示しません。



重要

- 経過時間を表示させたいときは、ゲームを始める前に、ゲーム機をつないだ入力 AV ポジション (▶ **95** ページ) を「ゲーム」にしてください。

はじめに

準備

番組を見る

録画と再生

ファミリーリンク
で録画・再生

ゲームオーディオ
パソコンをつなぐ

その他の機能

故障かな仕様・
寸法図など

English
Guide

オーディオ機器 で音声を楽しむ

デジタル音声（光）端子付き のオーディオ機器で聞く

- 本機のデジタル音声出力（光）端子は、MPEG2 AAC 音声フォーマットを出力できます。AAC 対応の音響機器を接続すると、サラウンド放送の番組を迫力ある音声で楽しめます。

・接続の前に、本機と音響機器の電源を切ってください。

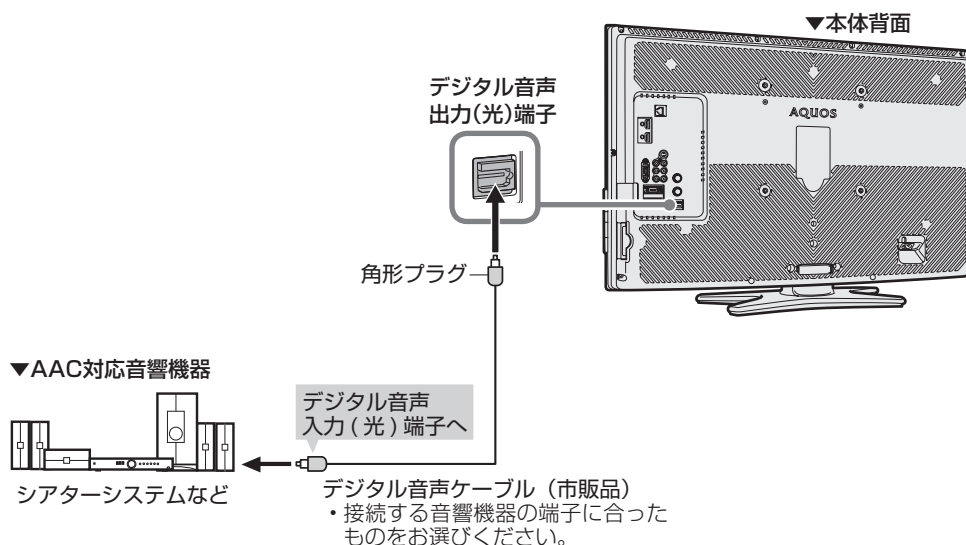

- ・ファミリンク対応の AV アンプ（AQUOS オーディオ）を市販の HDMI 認証ケーブルとデジタル音声ケーブルでつなぐと、ファミリンク機能で操作できます。（▶ 112 ページ）

おしらせ

- 接続する機器が AAC/PCM の自動切換に対応していない場合は、機器側の設定を切り換えてください。詳しくは、接続する機器の取扱説明書をご覧ください。
- 本機の電源を切ると、デジタル音声出力(光)端子からは出力されません。
- 本機では通常、デジタル音声出力の内容はスピーカー音声出力の内容と同じです。(視聴しているときの音声出力されます。)
- 再生する機器、ソフトによってはデジタル音声出力されない場合があります。

デジタル音声出力(光)端子から出力される音声の種類について

HDMI 端子からの入力音声信号*	2ch のリニア PCM
視聴中のデジタル放送音声	AAC

※ HDMI 端子で接続したレコーダーからの音声信号は、本機のデジタル音声出力(光)端子から、2ch のリニア PCM で出力されます。レコーダーからの音声をサラウンドで楽しみたい場合は、直接レコーダーから AV アンプへ音声信号を入力してください。詳しくは、お手持ちのレコーダーおよび AV アンプの取扱説明書をご確認ください。本機で受信したデジタル放送(サラウンド対応番組)の場合は、デジタル音声出力(光)端子からサラウンドの AAC で出力できます。

出力される音声信号の設定
(デジタル音声設定)

1

メニュー

を押す



で選び

決定

を押す

メニューから、「デジタル設定」－「デジタル音声設定」を選ぶ

2



で選び

決定

を押す

「PCM」または「AAC」を選ぶ

デジタル音声光出力端子の信号形式を選択できます。

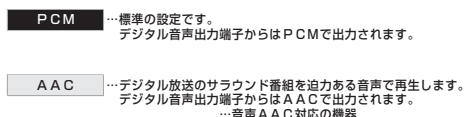

- 「AAC」：AAC 対応の AV アンプなどをつなぐときは、「AAC」に設定します。主と副の両方の音声と同時に出力されます。
- 字幕放送や一部のデータ放送の音声は出力されません。
- 地上アナログ放送や CATV 放送、ビデオ入力の音声は、「AAC」に設定しても「PCM」で出力されます。
- 「PCM」：AAC に対応していない機器につなぐときは、「PCM」に設定します。視聴している番組の音声と同じ音声(主、副、主/副)が出力されます。
- 操作を終了する場合は、終了ボタンを押します。

パソコンの モニターとして 使う

パソコンと接続する

- 本機をパソコン（PC）のモニターとしても使用できます。



おしらせ

- ・ 省エネの設定をすることができます。（▶ 146 ページ）

・ 接続の前に、本機とパソコンの電源を切ってください。

パソコンの出力端子を確認して適合するケーブルをご用意ください。

HDMI 出力端子付きパソコンと接続する（デジタル接続）

- ・ 市販のHDMI認証ケーブルが必要です。

・ パソコンのHDMI出力端子から音声が出されない場合は音声ケーブルもつなぎます。パソコンの端子に合うものをご使用ください。

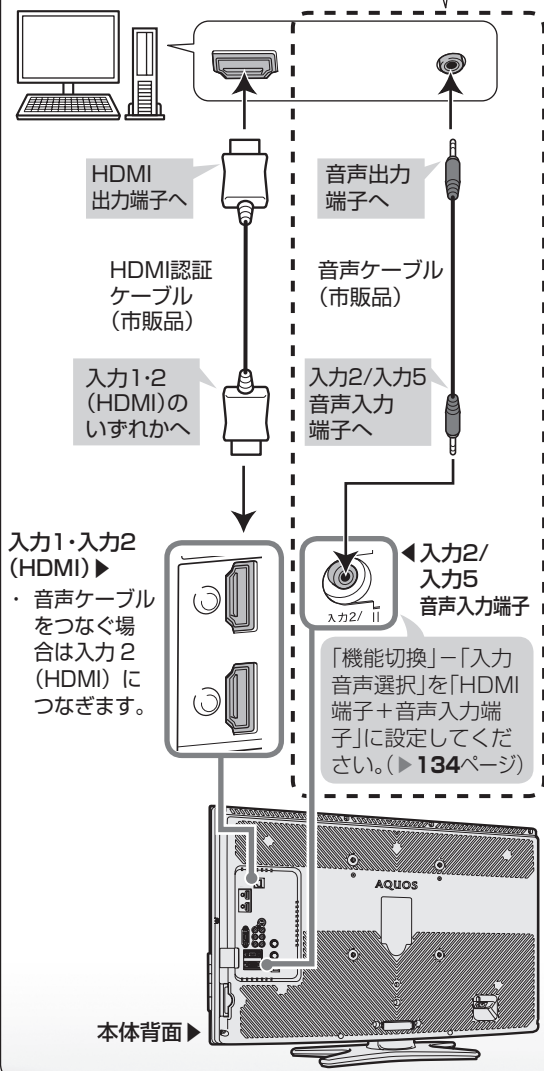

DVI 出力端子付きパソコンと接続する（デジタル接続）

- ・ 市販のDVI/HDMI変換ケーブルと音声ケーブルが必要です。音声ケーブルはパソコンの端子に合うものをご使用ください。

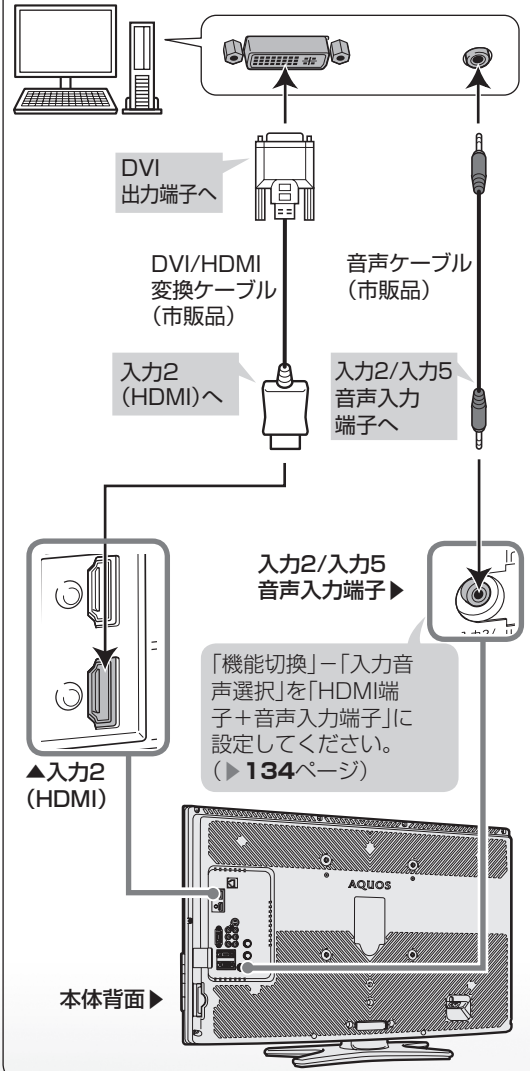

アナログ RGB 出力端子付きパソコンと接続する（アナログ接続）

- 市販のD-subケーブルと音声ケーブルが必要です。音声ケーブルはパソコンの端子に合うものをご使用ください。

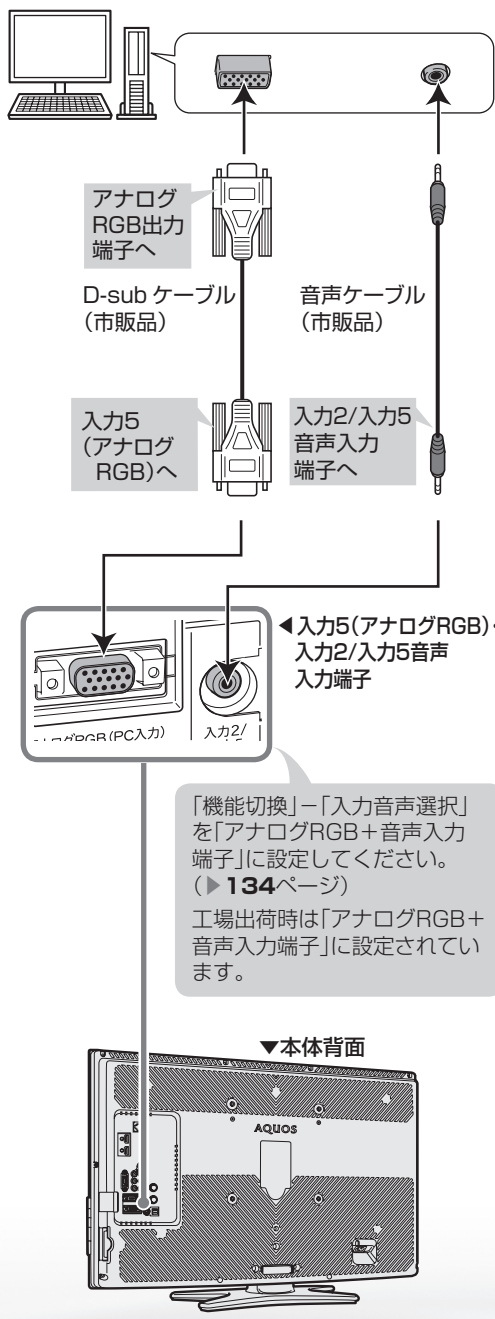

パソコンの解像度について

- パソコン（PC）のDVI出力／RGB出力の解像度を確認してください。
- 次の表は、本機が対応している解像度です。

解像度(ピクセル)	水平周波数(kHz)	垂直周波数(Hz)	VESA規格
VGA	720×400	31.5	70
	640×480	31.5	60
		37.9	72
SVGA	800×600	37.5	75
		35.1	56
		37.9	60
		48.1	72
		46.9	75
XGA	1024×768	48.4	60
		56.5	70
		60.0	75
WXGA	1360×768	47.7	60
SXGA	1280×1024	64.0	60
※ 480p	720×480	31.5	60
※ 1080i	1920×1080	33.8	60
※ 720p	1280×720	45.0	60

※の入力信号はデジタル接続時のみ可能です。画面サイズについては、▶ 93 ページをご覧ください。

おしらせ

- 接続するパソコンによっては、本機で対応している信号であっても正しく表示できなかったり、まったく表示されない場合があります。
- 本機で対応していない信号が入力されたときは、「この入力信号には対応しておりません。」と表示されます。その場合、お使いのパソコンの取扱説明書などをご覧になり、本機で対応している信号に設定してください。
- アナログ接続時の表示設定は、自動同期調整で最良に近い状態に設定されます。（自動で画面を調整する ▶ 133 ページ）
- PC 入力信号により、選べる画面サイズが異なる場合があります。画面サイズの種類については、「パソコンの画面を表示する」（▶ 132 ページ）をご覧ください。
- 特定の入力信号時、特定の条件下で画面の文字などににじみが出ることがあります。

はじめに

準備

番組を見る

録画と再生

ファミリンク
で録画・再生

ゲームオーバー
パソコンをつなぐ

その他の機能



故障かな仕様
寸法図など

English
Guide

パソコンの画面を表示する

画面サイズの選びかた

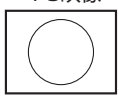
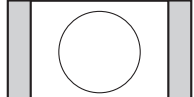
- 以下の画面サイズを選べます。(入力信号により、選べる画面サイズが異なる場合があります。)

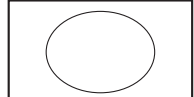
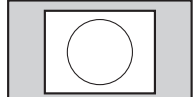
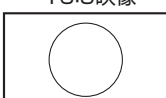
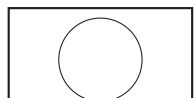
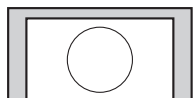
入力信号	ノーマル	シネマ	フル	Dot by Dot
4:3映像  640×480、800×600 1024×768 1280×1024など	 入力信号の縦横比をくずさずに、図のように映します。	 入力信号の縦横比をくずさずに、画面の左右いっぱいまで拡大して映します。映像の上下が切れます。	 画面いっぱいに映します。	 入力信号の解像度ごとのパネル画素数で映します。
16:9映像  1360×768など	/		 画面いっぱいに映します。	 入力信号の解像度ごとのパネル画素数で映します。



1

パソコン (PC) の電源を入れる

2

パソコンを接続した入力を選ぶ

- ・パソコンの画面が表示されます。

入力
切換
を
押す

3

①画面サイズ切替メニューを表示する

- ・表示中に次の操作を行います。

②お好みの画面サイズを選ぶ

- ・上下カーソルボタンでも選べます。

画面サイズ
を
押す

画面サイズ切替

ノーマル

シネマ

フル

Dot by Dot

4

画面サイズ切替メニューを消す

- ・画面の調整が必要なときは次のページをご覧ください。
- ・画面が正しく映らないときは、▶ **134** ページをご覧ください。
- ・パソコンの画面解像度を「1024 × 768」または、「1360 × 768」でお使いになるときは、入力解像度の設定 (▶ **134** ページ) が必要です。

決定
を
押す

アナログ接続したパソコンの画面を調整する

自動で画面を調整する

- 入力5にパソコン(PC)を接続している場合に、最良に近い画面に自動的に調整されます。クロック周波数、クロック位相などが調整されます。
- 動きのある映像や色のメリハリの少ない映像などの映像信号やPCによっては、自動調整だけでは、最適な画面にならないことがあります。その場合は、手動で調整してください。(▶右記)

1

メニューから、「本体設定」→「自動同期調整」を選ぶ

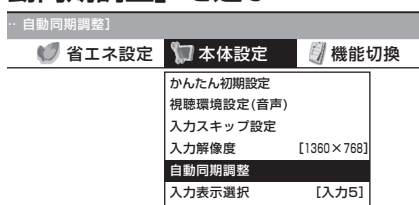

2

「する」を選ぶ

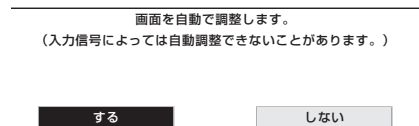

- 「自動同期調整中」と表示されます。
- 自動調整が終了すると、「映像を調整しました。」と表示されます。正常に終了しないと、何も表示されずメニューに戻ります。
- 操作を終了する場合は、終了ボタンを押します。

お知らせ

- 画面が正しく映らないときは、▶ 134 ページをご覧ください。
- お使いのパソコンによっては、外部出力を有効にしないと映像が表示されない場合があります。シャープ製のノート型パソコンの場合では、FnキーとF5キーを同時に押すと、外部出力が有効になります。詳しくは、お使いのパソコンの取扱説明書をご覧ください。

手動で画面を調整する

- 以下の項目が調整できます。(調整範囲は入力、信号、画面サイズによって変わります。)

項目	内容
水平位置	画像が右寄り、または左寄りの状態にあるときに調整します。
垂直位置	画像が上がり過ぎ、または下がり過ぎの状態にあるときに調整します。
クロック周波数	縦じま状のチラツキがあるときに調整します。
クロック位相	文字などを表示したときに、映像のチラツキが出たり、コントラストがつかないときに調整します。
リセット	工場出荷時の設定に戻します。

(例) 画面の垂直位置を調整する

1

メニューから、「本体設定」→「画面調整」を選ぶ



2

- ①上下カーソルキーで「垂直位置」を選ぶ
- ②左右カーソルキーで適切な位置に調整する

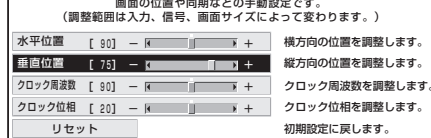

- 操作を終了する場合は、終了ボタンを押します。

画面が正しく映らないときは

入力解像度の設定

- アナログ接続の場合は、一部の入力解像度（768ライン）において自動判別できない信号があるため、手動での入力解像度の選択設定が必要な場合があります。
- パソコン（PC）の解像度が「1024×768」または「1360×768」の場合に必要な設定です。

1

メニューから、「本体設定」→「入力解像度」を選ぶ

- 入力解像度の設定画面が表示されます。



入力映像信号の解像度の手動設定です。

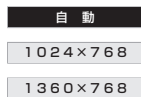

2

入力解像度を選ぶ

- 「自動」に設定しているときは、自動的に「1024×768」と「1360×768」の解像度を判別します。
- 垂直ライン数（非表示期間を含む）が特殊な一部の信号の場合は、解像度を正しく判別できないことがあります。
- 映像表示させた状態で正しい解像度を設定してください。設定後に映像表示させると、位置が大きくなります。この場合は、一度他の設定を選んだ後、再度正しい設定を選んでみてください。
- 操作を終了する場合は、終了ボタンを押します。



入力1・2に接続したパソコンの画面を調整する

- メニューの「本体設定」→「位置調整」で設定します。
詳しくは、「画面の位置がずれているときは」（▶ 92 ページ）をご覧ください。



おしらせ

- 画面の明るさや色の調整などについては「映像調整」（▶ 96 ページ）をご覧ください。

パソコンの音声入力端子を設定する（入力音声選択）

- 入力2（HDMI）にパソコンを接続してアナログ音声入力端子を使用する場合や、入力5（アナログRGB）にパソコンを接続してアナログ音声入力を使用する場合の設定です。

1

メニューから、「機能切替」→「入力音声選択」を選ぶ

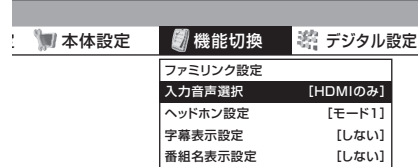

2

現在視聴している機器との接続方法を選ぶ

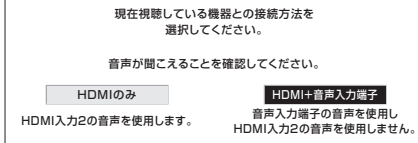
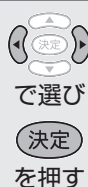

入力2 選択時

項目	内容
HDMIのみ	HDMI ケーブルを使って入力2（HDMI）に接続し、HDMI から音声が入力される場合
HDMI + 音声入力端子	HDMI ケーブルまたは DVI/HDMI 変換ケーブルを使って入力2（HDMI）に接続し、ミニプラグからアナログ音声を入力する場合

入力5 選択時

項目	内容
アナログRGBのみ	アナログRGB ケーブルを使って入力5（PC）に接続し、音声を使用しない場合
アナログRGB+ 音声入力端子	アナログRGB ケーブルを使って入力5（PC）に接続し、ミニプラグからアナログ音声を入力する場合

- 操作を終了する場合は、終了ボタンを押します。



おしらせ

- 「入力音声選択」で「HDMI + 音声入力端子」を選択した場合は、通常の HDMI 対応機器をアナログ音声を接続せずに HDMI ケーブルで接続しても音は出ません。（アナログ音声用の接続が必要です）
通常の HDMI 対応機器を HDMI ケーブルのみで接続する場合は「入力音声選択」を「HDMIのみ」に戻してください。

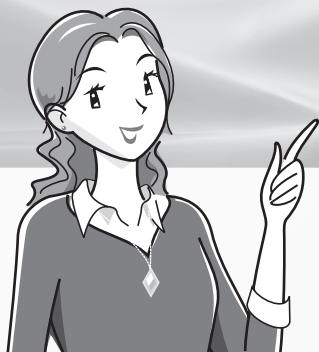

その他の機能の 使いかた

	ページ
視聴できる番組や操作を制限する	136
暗証番号を設定し、視聴を制限する	136
リモコンまたは本体の操作をロックする (チャイルドロック)	137
パソコンで本機を操作する	138
文字を入力する (ソフトウェアキーボード)	140
双方向通信を楽しむために	142
LAN接続と設定	142
LAN接続	142
LAN設定	143
省エネの設定をする	146
指定した時間後に電源を切る (オフタイマー)	146
放送終了後に電源を切る (無信号オフ)	147
操作しない状態のときに電源を切る (無操作オフ)	147
お知らせを見る	148

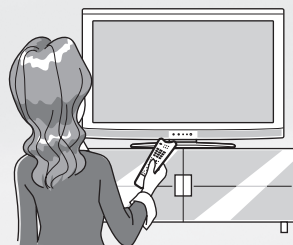

視聴できる 番組や操作を 制限する

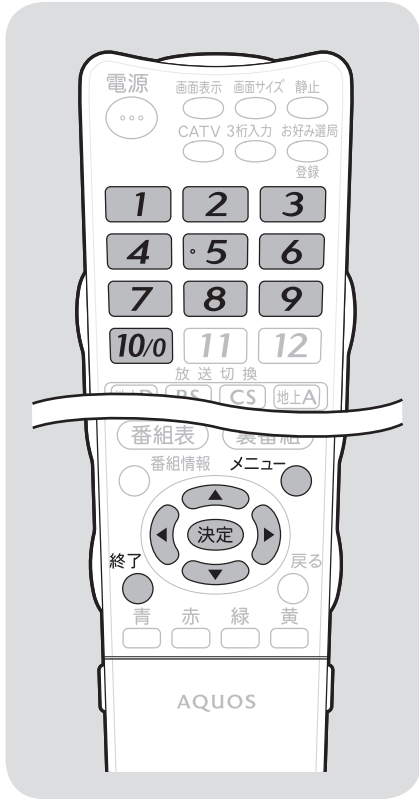

暗証番号を設定し、 視聴を制限する

- 視聴する人の年齢制限など、各種の制限を設定できます。これらの制限を設定するときや変更するとき、暗証番号を使います。

暗証番号設定

1 メニューを表示する

メニュー
を押す

2 「デジタル設定」－「暗証番号設定」を選ぶ

で選び
決定
を押す

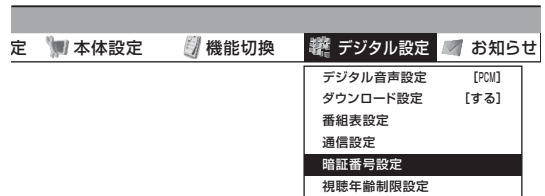

3 「する」を選ぶ

で選び
決定
を押す

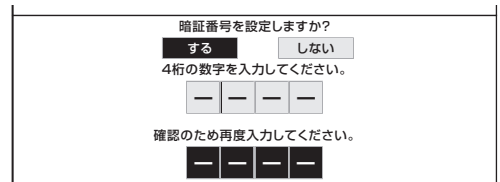

4 桁の暗証番号を入力する

- ・ 「0」を入力したい場合は **10/0** を押します。
- ・ 暗証番号は必ずメモしてください。



5 確認のため、再度同じ暗証番号を入力する

- ・ 間違った番号を入力した場合は、手順 **4** からやり直してください。

6 「確認」で決定する

- ・ 操作を終了する場合は、終了ボタンを押します。

おしらせ

暗証番号を忘れたときは

- ・ 受信契約されている、有料放送の放送局（WOWOW やスターチャンネルなど）までご連絡ください。放送局で暗証番号を消去します。暗証番号の消去には手数料がかかります。（2010年3月現在）

暗証番号を変更するときは

- ①メニューから「デジタル設定」－「暗証番号設定」を選ぶ
 - ・ 暗証番号入力画面が表示されます。
- ②数字ボタン（チャンネルボタン）で、暗証番号を入力する
 - ・ 暗証番号を入力すると、暗証番号を設定するときの画面になります。暗証番号を設定するときと同じ要領で設定し直してください。

視聴年齢制限設定

- 年齢制限のある番組の視聴を4～20歳の範囲で制限します。
- この設定をするには、前のページの暗証番号設定が必要です。

1

メニューを表示する



2

「デジタル設定」－「視聴年齢制限設定」を選ぶ

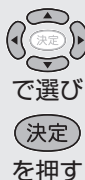

3

暗証番号を入力する

暗証番号を入力してください。

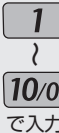

4

年齢の入力欄を選ぶ

- ・ 制限しない場合は「無制限」を選び、決定ボタンを押します。

視聴制限年齢を04～20歳の範囲で入力してください。



または



番組の視聴制限年齢が、設定した年齢よりも高い場合、その番組の視聴には暗証番号の入力が必要となります。



5

制限する年齢の上限を入力する

- ・ 操作を終了する場合は、終了ボタンを押します。

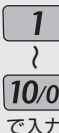

リモコンまたは本体の操作をロックする (チャイルドロック)

- リモコンまたは本体の操作をロックするよう設定できます。

チャイルドロックの設定項目

項目	内容
しない	リモコンでも本体ボタンでも操作できます。
リモコン操作ロック	リモコンでの操作ができない状態にします。
本体操作ロック	本体ボタンでの操作ができない状態にします。(本体の電源スイッチはロックされません。)

1

メニューを表示する



2

「機能切換」－「チャイルドロック」を選ぶ

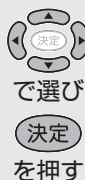

3

「しない」「リモコン操作ロック」「本体操作ロック」のいずれかを選ぶ



おしらせ

- ・ 誤ってリモコン操作をロックしてしまった場合は、本体の操作ボタンで上記の操作をし、ロックを解除してください。(▶ 42 ページ)

お子様などが誤って操作しても変わらないようにできます。



はじめに

準備

番組を見る

録画と再生

ファミリーリンク
で録画・再生

ゲームオディオ
パソコンをつなぐ

その他の機能

故障かな仕様・
寸法図など

English
Guide

パソコンで 本機を操作する

パソコン (PC) を使い慣れたかたの
ご利用をお願いします。

接続のしかた

- ターミナルソフトなどを使って、チャンネル切換、音量調整、入力切換などの本機の操作ができます。

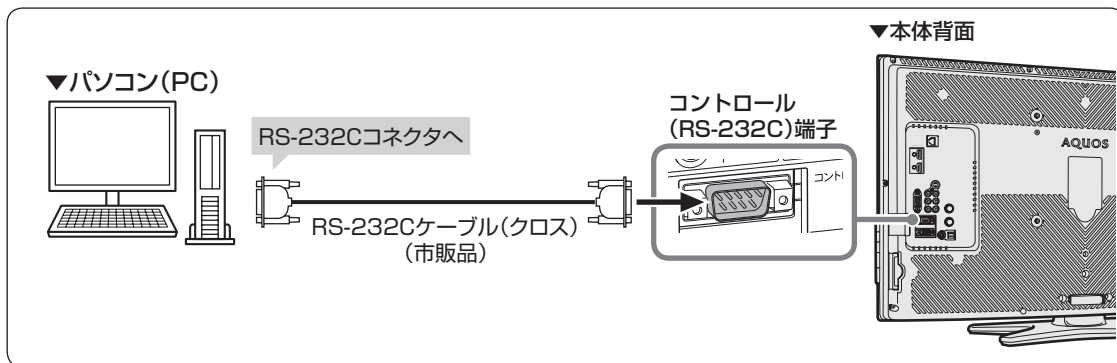

- パソコン側の RS-232C 通信仕様を、本機の通信仕様に合わせてください。
- 本機の仕様は、右のとおりです。

ボーレート	9600bps
データ長	8ビット
パリティ	なし
ストップビット	1ビット
フロー制御	なし

通信のしかた

- パソコンから RS-232C コネクタを通じて、制御コマンドを送信します。本機は、送られたコマンドに応じて動作し、レスポンスメッセージをパソコン側に送ります。
- 複数のコマンドを同時に送信しないでください。正常時の戻り値 (OK) を受け取ってから、次のコマンドを送信するようにしてください。

コマンド (パソコンから本機へ)

C1	C2	C3	C4	P1	P2	P3	P4	↵
コマンド種類 (4桁)				パラメータ (4桁)				リターンコード (ODH)

レスポンス (本機からパソコンへ)

- 正常時
- 異常発生時 (通信エラーまたはコマンドに誤りがあったとき)

O	K	↵	E	R	R	↵
リターンコード (ODH)			リターンコード (ODH)			

戻り値について

- コマンドの実行が終了したら、次の戻り値を返します。

O K (CR)

- コマンドが実行できなかつたり、コマンド表になかつたりした場合は、次の戻り値を返します。

E R R (CR)

コマンドと引数について

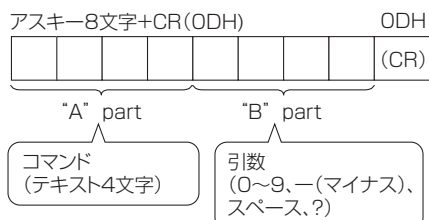

- "B" part は左詰めで入力し、残りはスペースで埋めます。(必ず4文字にしてください。) 設定可能範囲外の場合、「ERR」が返ります。

引数の例

0を入力	→	0	スペース	スペース	スペース
マイナス30を入力	→	-	3	0	スペース
100を入力	→	1	0	0	スペース
55を入力	→	0	0	5	5

- 次ページのコマンド一覧で引数が「-」になっているものは、「0」~「9」、「-」(マイナス)、スペース、「?」であれば何を書いてもかまいません。
- いくつかのコマンドは、引数に「?」を与えることにより、現在の設定値を返します。

引数の例

?	スペース	スペース	スペース
?	?	?	?

RS-232C コマンド一覧

●下の表に掲載されている以外のコマンドについては動作保証範囲外です。

機能		"A" part	"B" part	Part動作説明	備考
電源		POWER	0		スタンバイへ移行
入力切替	トグル	ITGD	-	(トグル)	トグルで入力切替(入力切替ボタンと同じ)
	テレビ	ITVD	-		テレビに入力切替(チャンネルはそのまま[ラストメモリー])
	入力1~5	IAVD	1~5	(入力端子番号)	入力1~入力5に入力切替
	放送切替(デジタル)	IDEG	-	(トグル)	デジタル放送のネットワーク切替
チャンネル切替	地上アナログ	CAIR	1~20	テレビのチャンネル番号	UV表示でなかったら入力切替含む(リモコン番号選択)
	CATV	CATV	13~63	CATVのチャンネル番号	CATV表示でなかったら入力切替含む
	BSデジタル3桁入力	CBSD	0~999	BSデジタルチャンネル番号	デジタル放送表示でなかったら入力切替含む
	CSデジタル3桁入力	CCSD	0~999	CSデジタルチャンネル番号	デジタル放送表示でなかったら入力切替含む
	地上デジタル	CTBD	0~999	地上デジタルチャンネル番号	枝番入力が必要な場合にはラスト枝番、同一チャンネル選択時は順に枝番を選択
	選局順	CHUP	-	テレビのチャンネル番号+1	リモコン選局順と同じ動作(入力切替含む)
	選局逆	CHDW	-	テレビのチャンネル番号-1	リモコン選局逆と同じ動作(入力切替含む)
入力選択	入力3 入力4	INP3	0	自動	入力切替含む。入力3・4で有効
		INP4	1	D端子	入力3のみ有効
			3	S端子	入力4のみ有効
			4	ビデオ映像端子	入力3・4のみ有効
AVポジション		AVMD	0	(トグル)	現在選択できるものの中でトグル動作
			1	標準	
			2	映画	
			3	ゲーム	
			4	AVメモリー	
			5	ダイナミック(固定)	
			6	ダイナミック	
			7	PC	入力1・2・5選択時
音量		VOLM	0~60	音量値	
位置調整・ 画面調整	水平位置	HPOS	*	移動値	
	垂直位置	VPOS	*	移動値	
	クロック周波数	CLCK	*	移動値	入力5にPC信号が入力されているときのみ有効
	クロック位相	PHSE	*	移動値	入力5にPC信号が入力されているときのみ有効
画面サイズ		WIDE	0	(トグル)	
			1	ノーマル	(AV系/PC系)
			2	スマートズーム	(AV系)
			3	ワイド	(AV系)
			4	シネマ	(AV系/PC系)
			5	フル	(AV系/PC系)
			6	フル1	(AV系1080i)
			7	フル2	(AV系1080i)
			8	アンダースキャン	(AV系1080i, 720p)
			9	Dot by Dot	(PC系)
消音		MUTE	0	(トグル)	消音オン、オフのトグル
			1	消音	
			2	消音解除	
サラウンド		ACSU	0	(トグル)	トグル動作
			1	入	
			2	切	
音声切替		ACHA	-	(トグル)	
オフタイマー		OFTM	0	解除	
			1	オフタイマー30分	
			2	オフタイマー1時間	
			3	オフタイマー1時間30分	
			4	オフタイマー2時間	
			5	オフタイマー2時間30分	

※ 入力、信号、画面サイズによって範囲が変わります。



お知らせ

- "B" part欄の「-」は、「0」~「9」、「-」(マイナス)、スペース、「?」であれば何を入力してもかまいません。

はじめに

準備

番組を見る

録画と再生

ファミリンク
で録画・再生

ゲームオディオ
パソコンをつなぐ

その他の機能

故障かな仕様
寸法図など

English
Guide

文字を入力する (ソフトウェアキーボード)

- 入力表示の編集や LAN 設定をするときは、ソフトウェアキーボードで文字を入力します。
- ソフトウェアキーボードは、文字入力できる欄を選んで決定ボタンを押すと、表示されます。

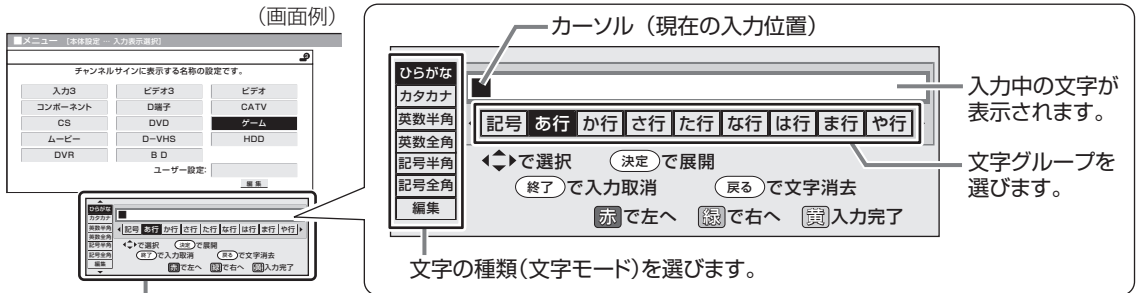

ソフトウェアキーボード

文字の入力に使うリモコンのボタン

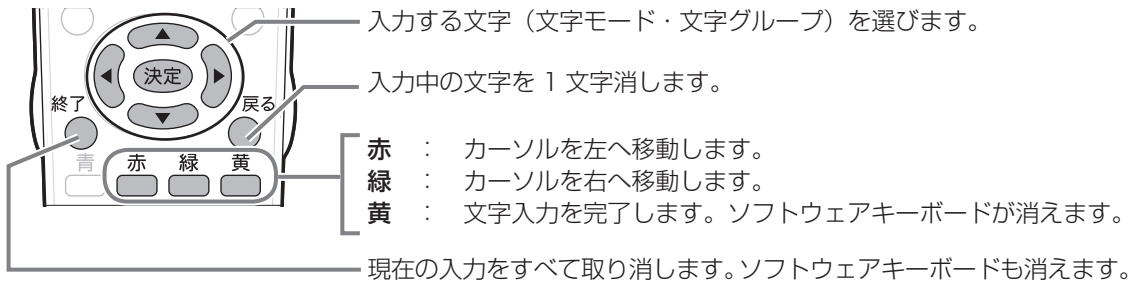

入力できる文字の一覧

文字モード	入力できる文字
ひらがな	記号 一、。・「」一(全角ハイフン) あ行 あいうえおあいうえお か行 かきくけこ ` さ行 さしすせそ ` た行 たちつてとつ ` な行 なにぬねの は行 はひふへほ ` ま行 まみむめも や行 やゆよやゆよ ら行 らりるれる わ行 わをんわ 空白 (全角スペース)
カタカナ	ひらがなと同じ文字をカタカナで入力できます。
英数半角	数字 1 2 3 4 5 6 7 8 9 0 ABC a b c A B C DEF d e f D E F GHI g h i G H I JKL j k l J K L MNO m n o M N O PQRS p q r s P Q R S TUV t u v T U V WXYZ w x y z W X Y Z 空白 (半角スペース)
英数全角	「英数半角」と同じ文字を全角で入力できます。

文字モード	入力できる文字
記号半角	@ . , ; @ . , ; ; _ - ¥ ; _ - ¥ \$ % ! ? \$ % ! ? & # * & # + * = / ~ = / ~ " ' ^ ` " ' ^ ` () < > () < > [] { } [] { } 空白 (半角スペース)
記号全角	「記号半角」と同じ文字を全角で入力できます。
編集	入力取消 左へ 右へ 入力完了 文字消去 カラーボタンや戻るボタンなどを押したときと同じ働きをします。

文字を入力する

- ここでは、例として入力表示選択画面で文字入力する手順を説明します。

1

入力表示選択 (▶ 110 ページ) 「ユーザー設定」の「編集」を選ぶ



で選ぶ
決定
を押す

- ソフトウェアキーボードが表示されます。

2

文字モードを選ぶ



で選ぶ

3

①文字グループを選ぶ

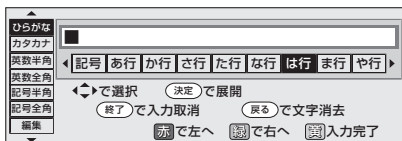

で選ぶ
決定
を押す

②入力する文字を選ぶ



- キーボード内入力欄に決定した文字が表示されます。

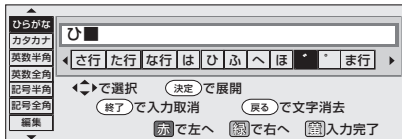

- 続けて手順 2 ~ 3 を行い、文字を入力します。

4

文字入力を完了する

- 黄ボタンを押すと入力中の文字が、入力欄に記入され、ソフトウェアキーボードが消えます。これで文字の入力は完了です。

黄
を押す

おしらせ

- 入力中に文字を消去する場合は、カラーボタン赤 (左へ) または緑 (右へ) でカーソルを移動し、戻るボタンを押します。

だく点「゛」や半だく点「゜」を付ける

[例] 「び」を入力する

1

「ひらがな」を選ぶ



で選ぶ

2

「は行」を選ぶ

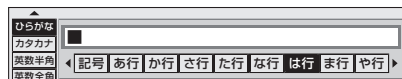

で選ぶ
決定
を押す

3

「ひ」を選ぶ



で選ぶ
決定
を押す

4

「゛」を選ぶ

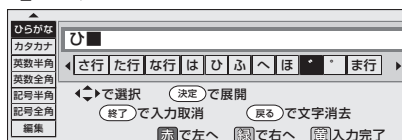

で選ぶ
決定
を押す

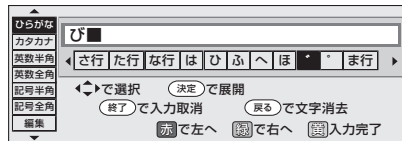

- 「゜」を選んで決定ボタンを押すと、「び」になります。

スペースを入力するとき

文字グループから「空白」を選ぶ



で選ぶ
決定
を押す

- 文字モードにより、半角スペースと全角スペースがあります。

はじめに

準備

番組を見る

録画と再生

ファミリンク
で録画・再生

ゲームオディオ
パソコンをつなぐ

その他の機能

故障かな仕様
寸法図など

English
Guide

双方向通信を楽しむために

- 本機で双方向通信をお楽しみになるには、LAN 回線が必要です。
- 本機には、電話回線端子がありませんので、接続に電話回線が必要となる一部のサービスはご利用いただけません。

LAN 接続と設定

LAN 接続と設定のながれ

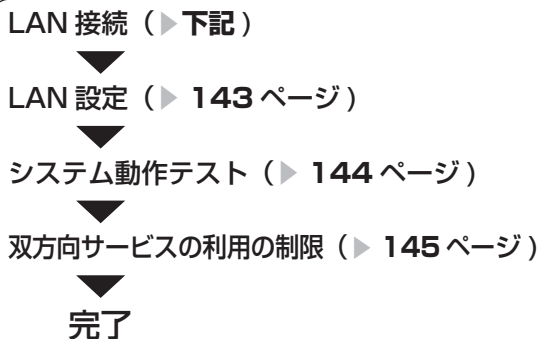

LAN 接続

▼本体背面

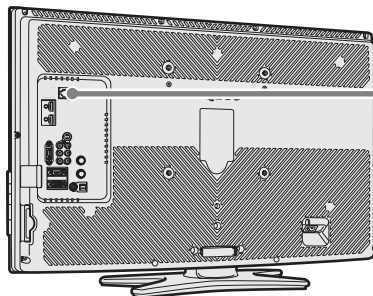

ブロードバンドルーターに接続するときは

ご家庭にブロードバンド環境がある場合は、本機の LAN 端子と接続できます。通信端末機器認定品の市販のルーターなどを用いて LAN 接続をしてください。

ブロードバンドルーター (市販品)

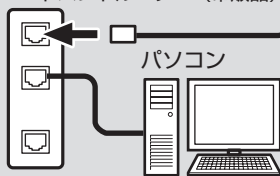

パソコン

LANケーブル (市販品)

10BASE-T/100BASE-TXタイプのもをご使用ください。また、LANケーブルには、ストレートケーブルとクロスケーブルがあり、接続する機器の種類によって、使用するものが異なります。

購入する前にブロードバンドルーターの取扱説明書をご覧ください。

LAN端子へ

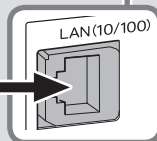

▲LAN端子
(10BASE-T/
100BASE-TX)



お知らせ

- 本機には電話回線端子はありません。そのため、電話回線による双方向通信は利用できません。
- 詳しくは各有料放送の放送局 (WOWOW やスターチャンネルなど) までお問い合わせください。(▶ 31 ページ)
- LAN の設定およびルーターなどの購入は専門知識が必要ですので、お買い上げの販売店や ADSL 事業者などにご相談ください。

LAN 設定

- LAN 接続(▶ 142 ページ)によってデータ放送との双方向通信を行う場合、プロバイダが指定した LAN の設定が必要となります。
- メニュー画面から「デジタル設定」→「通信設定」を選び、設定します。

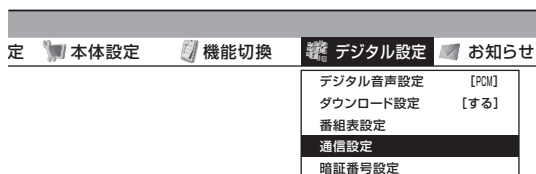

お知らせ

- LAN 設定は専門知識が必要ですので、お買いあげの販売店や ADSL 事業者などにご相談ください。

IP アドレスを設定する

- IP アドレスの自動取得設定
ブロードバンドルーターやルーター機能付き ADSL モデムをお使いの場合は、通常 DHCP での IP 自動取得が使えます。ご不明のときは、設置された方に確認するか、それぞれの機器の説明書をご覧ください。
「する」……IP アドレスを自動で取得します。(DHCP サーバーを利用します。)
「しない」…指定の IP アドレスを手動で入力します。
- 「しない」を選んだときは、ブロードバンドルーターの仕様を確認し、IP アドレスを画面の指示にしたがって入力してください。

DNS の IP アドレスを設定する

- 「する」……DNS の IP アドレスを自動で取得します。(DHCP サーバーを利用します。)
- 「しない」…指定の IP アドレスを手動で入力します。
- 「しない」を選んだときは、ブロードバンドルーターの IP アドレス(ブロードバンドルーターが DNS の機能を持つ場合)またはプロバイダから指示された DNS の IP アドレスを入力してください。

プロキシサーバーの設定

- プロバイダからの指定があるときのみ、設定が必要です。
「する」……「する」を選んだときは、プロキシサーバーのアドレス、ポート番号を入力してください。
「しない」…プロキシサーバーを利用しません。

より詳細な設定

- LAN 接続スピードの設定を行います。通常は「しない」を選びます。

LAN 接続スピードを設定する

- 通常は設定の必要はありません。通信がうまくいかないなどのときに、設定を変更して確認します。

LAN に接続するためのテストを実行する

- テスト実行は、IP アドレスを自動で取得する設定のときのみです。IP アドレスを自動で取得しない場合は、「テスト実行」を選ばません。

設定項目について

項目	内容
DHCP	IP ネットワークにおいて、IP アドレスの割当てと各種の設定を自動で行うためのプロトコルです。
IP アドレス	TCP/IP ネットワークに接続されたネットワーク機器に個別に割り振られた識別番号です。
ネットマスク	TCP/IP ネットワークを複数の小さなネットワークに分割して識別管理する識別番号です。
ゲートウェイ	ネットワーク上で、異なる方式のデータを相互に変換して通信を可能にする機器の識別番号です。

LAN 設定の内容を変更・消去する

- LAN 設定を行ったあとで、メニュー画面から「デジタル設定」→「通信設定」を選び、設定の内容を変更・消去できます。

変更するとき

「変更する」を選んだあと設定をやり直します。

消去するとき

「初期化する」→「する」を選びます。

はじめに

準備

番組を見る

録画と再生

ファミリーリンク
録画・再生

ゲームオーディオ
パソコンをつなぐ

その他の機能

故障かな仕様
寸法図など

English
Guide

システム動作テスト

- 本機は、B-CAS カードの挿入が正しく行われているかなどをテストできます。

1 メニューを表示する

メニュー
を押す

2 「デジタル設定」-「システム動作テスト」を選ぶ

で選び
決定
を押す

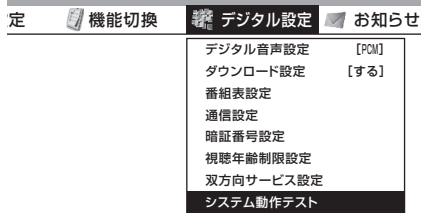

3 「テスト実行」で決定する

決定
を押す

バージョン番号 : 00000000 00000000
システム状態 :
B-CASカード :
テスト実行

- ・ 表示が「テスト実行中」に変わります。テストが終了すると「テスト終了」になります。

4 結果を確認し、「テスト終了」で決定する

決定
を押す

バージョン番号 : 00000000 00000000
システム状態 : 0000-0000-0000-0000-0000
B-CASカード : 0000-0000-0000-0000-0000
テスト終了

- ・ 操作を終了する場合は、終了ボタンを押します。



おしらせ

システム動作テストに失敗したときは

- ・ B-CAS カードが正しく挿入されているか確認してください。(▶ 30ページ)

双方向サービスの利用を制限する

- 双方向サービスを行うと回線の利用料金がかかる場合がありますので、デジタル放送やインターネットでの接続を禁止したいときに便利な設定です。



お知らせ

- この設定には暗証番号の入力が必要です。暗証番号の設定（▶ 136 ページ）をしていない場合は、先に暗証番号を設定してください。

1

メニューを表示する

メニュー
を押す

2

「デジタル設定」-「双方向サービス設定」を選ぶ



で選び
決定
を押す

定	機能切換	デジタル設定	お知らせ
		デジタル音声設定 [POM]	
		ダウンロード設定 [する]	
		番組表設定	
		通信設定	
		暗証番号設定	
		視聴年齢制限設定	
		双方向サービス設定	
		システム動作テスト	

3

暗証番号を入力する

1
↓
10/0
で入力

4

以下の設定項目を選ぶ



で選び
決定
を押す

項目
LAN接続を禁止する
禁止しない

- 操作を終了する場合は、終了ボタンを押します。

省エネの 設定をする

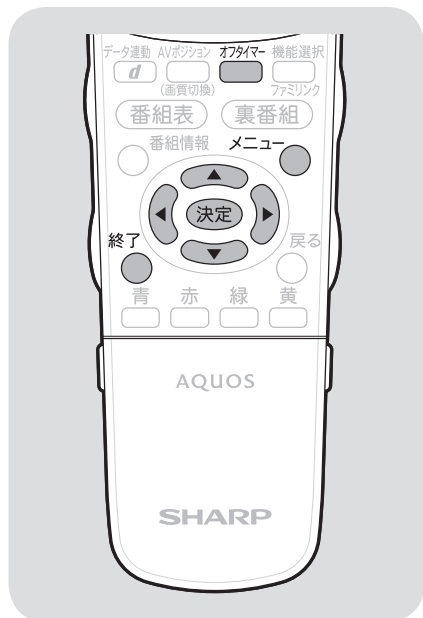

指定した時間後に電源を切る (オフタイマー)

- テレビを見ながらお休みになるときなどに便利です。

オフタイマー
ボタン
を押す

繰り返し押し続けてオフタイマーを設定する

- ・ 押すごとに次のように画面の表示が変わります。

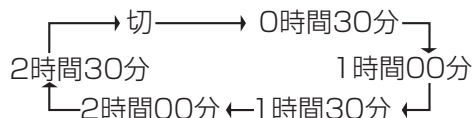

- ・ オフタイマーの残り時間が5分になると、残り時間が画面左下に表示されます。

- メニューの「省エネ設定」－「オフタイマー」を選び、時間を設定することもできます。
- ・ オフタイマーを解除するには、「切」を選びます。
- ・ 操作を終了する場合は、終了ボタンを押します。
- ・ おやすみタイマー(▶ 90 ページ)動作中は、オフタイマーは使用できません。

オフタイマーの残り時間を確認するには

オフタイマー
ボタン
を押す

オフタイマーの残り時間を確認する

- ・ オフタイマーがすでに設定されている場合は、オフタイマーの残り時間が表示されます。
- ・ しばらくすると表示が消えます。
- ・ 残り時間が表示されている間は、オフタイマーボタンを押さないでください。残り時間が変わってしまいます。

放送終了後に電源を切る (無信号オフ)

- 放送終了後など、番組が映らない状態になると、約 15 分後に電源が切れるように設定できます。

1 メニューを表示する

メニュー
を押す

2 「省エネ設定」－「無信号オフ」を選ぶ



3 「する」を選ぶ

で選び
決定
を押す

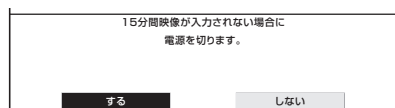

- 操作を終了する場合は、終了ボタンを押します。
- 電源が切れる 5 分前から画面左下に残り時間が表示されます。

おしらせ

無信号オフ機能について

- 工場出荷時は「しない」に設定されています。
- 放送が終了しても、他局の放送やその他の電波が混入するときや、ブルーバックなどのビデオ信号が入力されているときは、正しく動作しない場合があります。
- 放送電波の状態などにより、番組を見ているときに無信号オフ機能が働いて電源が切れる場合は、設定を「しない」にしてください。

操作しない状態のときに 電源を切る (無操作オフ)

- 操作しない状態が続くと、自動的に電源が切れるように設定できます。

1 メニューを表示する

メニュー
を押す

2 「省エネ設定」－「無操作オフ」を選ぶ

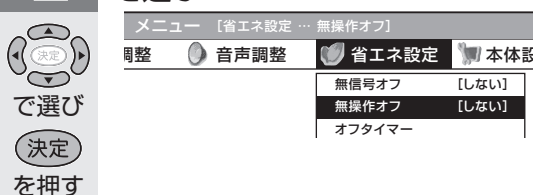

3 「30分」または「3時間」を選ぶ

で選び
決定
を押す

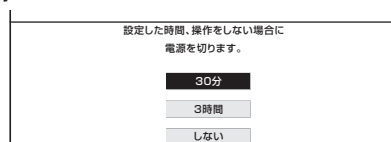

- 操作を終了する場合は、終了ボタンを押します。

おしらせ

- 工場出荷時は「しない」に設定されています。

はじめに

準備

番組を見る

録画と再生

ファミリンク
で録画・再生

ゲームオディオ
パソコンをつなぐ

その他の機能

故障かな仕様
寸法図など

English
Guide

お知らせを見る

- 受信契約した放送局から視聴者に向けて発信されるメッセージを見たり、B-CAS カード番号などが確認できます。

項目	内容
受信メッセージ一覧	受信契約した放送局から発信されるメッセージを見ることができます。
ボード	送られている、CS各ネットワークの掲示板(ボード情報)のタイトル一覧を表示して、ご覧になりたいタイトルを選び、メッセージを表示することができます。 ボード情報は、そのとき放送で送られているものを表示しますので、消去はできません。 ※地上アナログ放送視聴中、録画予約実行中は選べません。
受信機レポート	予約の失敗や変更に関するレポートやB-CASカードに関する情報など、受信機に関係したレポートを表示します。
B-CASカード番号表示	受信機レポートで報告された不具合に関して、放送事業者のカスタマーセンターに連絡されるときに、お客様の契約確認のためB-CASカードの番号を表示するものです。 カード識別…メーカー識別用のアルファベット1文字と3桁の数字からなります。 カードID……カード固有の番号です。

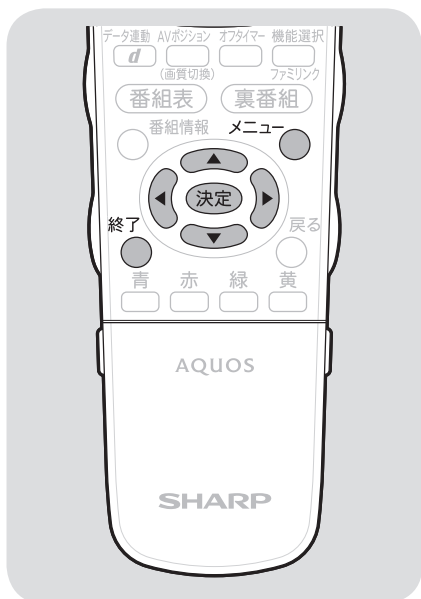

お知らせ

- 未読の受信メッセージがある場合は、画面右上のチャンネルサインに「お知らせ」と表示されます。未読の受信メッセージをすべて表示すると、「お知らせ」の表示が消えます。
- 受信機レポートの表示中、左右カーソルボタンで「消す」を選んで決定ボタンを押すと、その受信機レポートが消去されます。

1

メニューを表示する

メニュー
を押す

2

①「お知らせ」を選ぶ

②見たい項目を選ぶ

で選び
決定
を押す

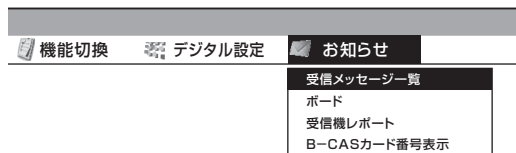

- 項目によっては、この後ネットワーク（放送の種類）を選ぶ手順になります。

3

見たい情報を選ぶ

(例)「ダウンロード成功のお知らせ」を見る

で選び
決定
を押す

受信日時	
未読	2/26[月] ダウンロード成功のお知らせ
未読	2/26[月] ●●●●●●●●
未読	2/26[月] ●●●●●●●●
未読	2/26[月] ●●●●●●●●
未読	2/26[月] ●●●●●●●●
未読	2/26[月] ●●●●●●●●
未読	2/26[月] ●●●●●●●●

4

情報の内容を確認する

で選び
決定
を押す

- ページを切り換えるときは「一覧へ」「前へ」「次へ」などを選び、決定ボタンを押します。
- 画面に従って操作してください。
- 操作を終了する場合は、終了ボタンを押します。



故障かな？と思ったら／ こんなときは

故障かな？と思ったら

	ページ
故障かな？と思ったら／エラーメッセージが出たら	150
全般について	150
アナログ放送(2011年7月までの放送)関係について	152
デジタル放送関係について	152
B-CASカードや放送の受信・視聴に関するエラーメッセージ	154
アンテナ受信強度に関するエラーメッセージ	156
双方向通信に関するエラーメッセージ	157
ファミリンク録画時のエラーメッセージ	158

こんなときは

	ページ
本機のソフトウェアを更新するときは(ダウンロード設定)	159
本機から個人情報をすべて消すには(本機を廃棄するときなど)	160
本機の操作ができなくなったときは	161
メニュー項目の一覧	162
おもな仕様について	166
保証とアフターサービス	167
本機で使用している特許など	168
寸法図／壁掛け金具取り付け時の寸法	169
壁に掛けて設置する	170
用語の解説	172
索引	174
English Guide	176
Switching the Display Language to English (メニューなどの言語を英語にする)	179

故障かな仕様
寸法図など





故障かな?と思ったら/エラーメッセージが出たら



- 次のような場合は故障でないことがありますので、修理を依頼される前にもう一度お調べください。なお、アフターサービスについては「保証とアフターサービス」(▶ 167 ページ)をご覧ください。



全般について

故障かな?と思ったら

こんなときに	ここをお確かめください	ページ
 <p>映像も音声も出ない</p>	<ul style="list-style-type: none"> • 電源プラグがコンセントから抜けていませんか。 • 電源が切れていませんか。 • テレビ(地上アナログ放送、CATV)やデジタル放送を見たいのに、ビデオ入力などに切り換えられていませんか。 • 接続ケーブルが抜けていないか確認してください。 	<p>37 41 109</p> <p>—</p>
<p>リモコンが動作しない</p>	<ul style="list-style-type: none"> • 乾電池の極性(⊕、⊖)が逆になっていませんか。 • リモコンの乾電池が消耗していませんか。 • リモコンはリモコン受光部に向けてお使いください。 • リモコン番号が本体と一致しているか確認してください。画面左下に「リモコン番号の設定が異なります。」と表示されているときは、リモコン番号の設定が必要です。 <p>以下の場合は、リモコンで動作しにくくなります。</p> <ul style="list-style-type: none"> • リモコンと本体のリモコン受光部との間に障害物があると、操作できないことがあります。 • 乾電池が消耗すると、操作できる距離が徐々に短くなりますので、早めに新しい乾電池に交換してください。 • リモコン受光部に直接日光や強い照明が当たっていると、リモコンが動作しにくくなります。照明の向きを変えるなどしてみてください。 • 蛍光灯などが近くにある場合には、動作しにくいことがあります。 • 受信設備の消耗減衰のために(映り等に影響する場合もあります)操作切換が遅くなる場合があります。(天候等の環境で受信強度の数値が変動するとノイズの影響を受けます。) • 電池の端子が酸化(薄黒く)、消耗、室温低下で不活発になり、動作しにくいことがあります。 	<p>40 40 40</p> <p>102~ 103</p> <p>—</p>
 <p>映像は出るが音声が出ない</p>	<ul style="list-style-type: none"> • 音量調整が最小になっていませんか。 • 「消音」状態になっていませんか。 • ヘッドホン端子にヘッドホンのプラグが差し込まれたままになっていませんか。 • D映像・S映像端子は映像用です。これらを使用するときは、音声端子も接続してください。 • 入力2の場合「入力音声選択」が「HDMI+ 音声入力端子」になっていませんか。 • 入力5の場合「入力音声選択」が「アナログRGBのみ」になっていませんか。 	<p>69 69 17</p> <p>106</p> <p>134</p> <p>134</p>

こんなときに	ここをお確かめください	ページ
ビデオが映らない、 ビデオが映らなくなった	<ul style="list-style-type: none"> ビデオ機器の電源プラグがコンセントから抜けていませんか。 ビデオ機器の電源は入っていますか。 ビデオ機器を接続している入力を選んでいませんか。 ビデオ機器からアンテナケーブルがはずれていませんか。 	<p>—</p> <p>—</p> <p>109</p> <p>—</p>
 音声は出る が映像が出 ない	<ul style="list-style-type: none"> 映像オフが「する」になっていませんか。 映像ケーブルが抜けていませんか。 	<p>101</p> <p>106</p>
 色が薄い 色あいが 悪い	<ul style="list-style-type: none"> 「色の濃さ」、「色あい」は正しく調整されていますか。 	96
画面が暗い 黒色が濃れる	<ul style="list-style-type: none"> 「AVポジション」をご確認ください。「標準」でも暗いと感じる場合は、「AVメモリー」を試してください。 	95
特定のチャンネルだけ映 らない	<ul style="list-style-type: none"> チャンネルの受信微調整がずれていませんか。 	62
画面が大きくなったり、小 さくなったりする	<ul style="list-style-type: none"> オートワイド機能が「する」になっていませんか。設定を「しない」に変更してください。 	94
テレビの上部が熱い	<ul style="list-style-type: none"> 内部の回路から発生する熱で温まった空気が自然な対流により、上部を通して抜ける構造になっているため、上部が温かくなります。本体の温度が異常に上昇したときは画面右下に「温度」または「モニター温度」の文字が点滅し、その後、自動的に電源が切れます。 	—
画面右下に「温度」または 「モニター温度」の文字が 点滅し、その後、自動的に 電源が切れる	<ul style="list-style-type: none"> 本機の温度が上昇したためです。温度が上昇した原因を取り除いてください。 本機の設置状態や場所が、温度が上がりやすい状態にないかご確認ください。本機背面の通風孔がふさがらないように設置してください。 本機の内部や通風孔にたまっているホコリで、外部から取り除けるものはこまめに取り除いてください。内部のホコリの除去については、お買いあげの販売店にご相談ください。 	<p>—</p> <p>—</p> <p>—</p>
リモコンや本体のボタン の操作ができない	<ul style="list-style-type: none"> 外部からの雑音や妨害ノイズが原因かもしれません。本体の電源スイッチで電源を切り、電源プラグをコンセントから抜いて約1分放置した後、再度差し込んで電源を入れてみてください。 チャイルドロックが設定されていませんか。 本体とリモコンのリモコン番号を同じ番号に設定していますか。画面左下に「リモコン番号の設定が異なります。」と表示されているときは、リモコン番号の設定が必要です。 	<p>—</p> <p>137</p> <p>102~</p> <p>103</p>
ときどき「ピシッ」と音が する	<ul style="list-style-type: none"> 温度の変化により、キャビネットがわずかに伸縮する音です。性能その他に影響はありません。 	—
リモコンで電源を切った 後に、ときどき「カチ」と音 がする(数回鳴る場合があ ります。)	<ul style="list-style-type: none"> 本機の電源が待機状態のときでも、次の場合は動作している音が鳴ることがあります。 デジタル放送の録画予約を実行している場合 ダウンロードをしている場合 有料放送の契約情報を取得している場合 地上デジタル放送の電子番組表の情報を取得している場合 	<p>116</p> <p>159</p> <p>—</p> <p>80</p>

はじめに

準備

番組を見る

録画と再生

ファミリンク
で録画・再生ゲームオディオ
パソコンをつなぐ





その他の機能

故障かな仕様
寸法図などEnglish
Guide

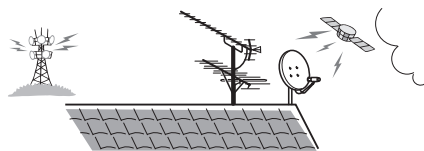
アナログ放送 (2011年7月までの放送) 関係について

故障かな?と思ったら

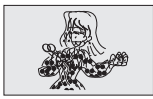



こんなときに	ここをお確かめください	ページ
 <p>映像が出ず 雑音のみ 出る</p>	<ul style="list-style-type: none"> アンテナ線がはずれたり、ショートしたりしていませんか。 アンテナ線は正しく接続されていますか。 	32~35
 <p>画像に はん点が出 る</p>	<ul style="list-style-type: none"> 自動車、電車、ネオンなどからの雑音電波を受けていませんか。アンテナをできるだけ道路やネオンなどから離れた場所に立ててください。 	14
 <p>映像が 二重になる (ゴースト)</p>	<ul style="list-style-type: none"> 近くに山や大きな建物・樹木がある場合、それらの反射電波の影響も考えられます。アンテナの向きや高さを変えてみてください。 	-
 <p>色じま模様 が出る</p>	<ul style="list-style-type: none"> 近所のテレビからの妨害電波を受けていませんか。アンテナの向きや高さを調整すれば、妨害をある程度少なくすることができます。 古いアンテナケーブルは使わないでください。 	32~35
 <p>雪が降って いるような 画面になる</p>	<ul style="list-style-type: none"> アンテナ線は正しく接続されていますか。 屋外アンテナ線が切れたり、はずれたりしていませんか。 アンテナの向きが変わったり、アンテナが壊れたりしていませんか。 平行フィーダー線の場合、本機から線をできるだけ離してみてください。 	32~35 - - 32

デジタル放送関係について

故障かな?と思ったら



こんなときに	ここをお確かめください	ページ
 <p>映像も音声も出ない</p>	<ul style="list-style-type: none"> 個人でBS・110度CSデジタル放送用アンテナを設置しているのに、アンテナ電源が「切」になっていませんか。 個人でBS・110度CSデジタル放送用アンテナを設置し、そのアンテナに複数の機器を接続している場合で、本機以外の機器の中にも必要に応じてアンテナへ電源を供給する設定がある場合、電源供給のタイミングによってはどちらからも電源供給されない状態になり、映像も音声も出なくなる場合があります。このときは、本機のアンテナ電源を「入」にしてください。 その局が放送していない時間帯ではありませんか。 ビデオ入力などに切り換えられていませんか。 B-CASカードは正しく挿入されていますか。 	48 48 - 109 30
 <p>画面に四角 のノイズ (モザイク) が出る</p>	<ul style="list-style-type: none"> アンテナの向きがずれていませんか。 受信強度を確認してください。 アンテナの前方に障害物はありませんか。 アンテナおよびアンテナケーブルは専用のものを使用していますか。 	- 48~49 - 32~35

こんなときに	ここをお確かめください	ページ
WOWOWやスターチャンネルなどの有料放送が視聴できない	<ul style="list-style-type: none"> ・B-CASカードは正しく挿入されていますか。 ・有料放送を視聴するための契約はしていますか。 	30 31
110度CSデジタル放送が受信できない	<ul style="list-style-type: none"> ・アンテナおよびアンテナケーブルは専用のものを使用していますか。 ・ブースターや分配器などをご使用になっている場合は、110度CS帯域(2150MHz)まで対応した機器に交換する必要があります。 	33~35 33・35
BSデジタル・110度CSデジタル放送に雑音が出たり、まったく受信できなくなる	<ul style="list-style-type: none"> ・強い雨が降ったり、雪がアンテナに付着していませんか。これは気象条件によるもので、アンテナや本機の故障ではありません。 ・春分や秋分の前後20日程度は人工衛星が地球の陰(食)になるため、深夜一時的に電波が止まる場合があります。これは故障ではありません。 	- -
地上デジタル放送が受信できない	<ul style="list-style-type: none"> ・お住まいの地域で地上デジタル放送は開始されていますか。 ・地上デジタル放送の受信に必要なUHFアンテナが正しく設置されていますか。 ・アンテナ線は正しく接続されていますか。 ・お住まいの地域を地域選択で正しく設定していますか。 ・チャンネル設定は正しくされていますか。 	- - 32~35 50~51 52~54
画面にノイズが出る	<ul style="list-style-type: none"> ・VHF/UHFのアンテナケーブルがBS・110度CSデジタルアンテナケーブルと接近していませんか。 	-
特定のチャンネルだけ映らない	<ul style="list-style-type: none"> ・契約していない有料放送ではありませんか。 ・受信強度を確認してください。 	31 48~49
電子番組表が表示されない	<ul style="list-style-type: none"> ・地上デジタル放送の場合、視聴していないチャンネルは、電子番組表に情報が表示されません。番組表取得設定を「する」に設定すると、リモコンで電源を切った(待機状態)ときに各放送チャンネルの番組表情報を取得します。 	80
電子番組表に表示されない番組がある	<ul style="list-style-type: none"> ・電源を入れた後、最初に番組表を表示するときは、番組表データの受信に時間がかかります。しばらくお待ちください。 ・スキップを「する」に設定していませんか。 	- 53~54
番組の予約をしても受信できない	<ul style="list-style-type: none"> ・契約していない有料放送、視聴年齢が制限されている番組などを予約していませんか。 	-
デジタル放送が受信できない	<ul style="list-style-type: none"> ・外部からの雑音や妨害ノイズが原因かもしれません。本体の電源スイッチで電源を切って、電源プラグをコンセントから抜いて約1分放置した後、再度差し込んで電源を入れてみてください。 	-



お知らせ

停電時に設定が保持されている項目と設定が解除される項目

- ・テレビにおける設定内容(メニュー内設定項目、音量など)は保持されます。
- ・番組予約(視聴予約/ファミリンク録画予約)が、予約動作開始時刻を経過しているときは消去されます。
- ・時刻設定は消去されます。デジタル放送が受信できないなど、時刻の自動設定がされないときは、メニューの「本体設定」-「時計設定」-「時刻設定」で設定してください。(時計を合わせる(時刻設定)▶91ページ)
- ・停電前が下記の状態のものは解除されます。
 - ・静止画
 - ・オフタイマー
 - ・消音(消音ボタンによる)
 - ・映像オフ

B-CASカードや 放送の受信・視聴

に関するエラーメッセージ

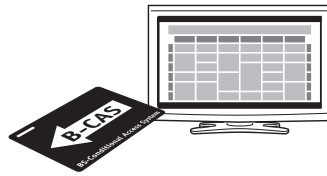

故障かな?と思ったら
エラーメッセージが出たら

画面に表示されるエラーメッセージ例	エラーコード	対処のしかた	ページ
B-CASカードを正しく挿入してください。 B-CASカードを挿入していてもこのメッセージが表示される場合は、カードを差し直してください。	****	• B-CASカードを正しく挿入してください。挿入してある場合は、挿入し直してください。	30
このB-CASカードは使用できません。 ご覧のチャンネルのカスタマーセンターへご連絡ください。	****	• B-CASカスタマーセンターおよびご覧のチャンネルのカスタマーセンターまで連絡してください。	31
このカードは使用できません。 正しいB-CASカードを装着してください。	****	• 本機に付属のB-CASカードを挿入してください。	30
このチャンネルは契約されていません。 ご覧のチャンネルのカスタマーセンターへご連絡ください。	****	• ご覧のチャンネルのカスタマーセンターまで連絡してください。	—
このB-CASカードには必要な情報がありません。 ご覧のチャンネルのカスタマーセンターへご連絡ください。	****	• ご覧のチャンネルのカスタマーセンターまで連絡してください。	—
放送チャンネルではないため、視聴できません。	E200	• このチャンネル(番組)は視聴できません。	—
受信状態が悪くなっています。 この番組は降雨対応画面に切り換えることができます。	E201	• 降雨対応画面に切り換えて視聴していただくか、天気の回復をお待ちください。	27
アンテナ信号レベルが強すぎて放送が受信できません。信号レベルを調整してください。	****	• アンテナ信号が強すぎるため、受信障害が発生しています。ブースターの調整や減衰器の挿入が必要です。販売店などにご相談ください。	—
放送が受信できません。アンテナの接続状況や調整をご確認ください。 雨や雪などの天候の影響で一時的に受信できない場合もあります。	E202	<ul style="list-style-type: none"> • アンテナ線を確認してください。 • アンテナの設定が合っているか確かめてください。 • 雨や雪などの天候の影響で一時的に受信できない場合もあります。 	32~35 48~49
現在放送されていません。番組表などで放送時間を確認してください。 雨や雪などの天候の影響で一時的に受信できない場合もあります。	E203	<ul style="list-style-type: none"> • 番組表などで放送時間を確かめてください。 • 雨や雪などの天候の影響で一時的に受信できない場合もあります。 	—
○○○チャンネルが見つかりません。 番組表などでチャンネルを確認してください。	E204	• 番組表などでチャンネルを確かめてください。	—

画面に表示されるエラーメッセージ例	エラーコード	対処のしかた	ページ
アンテナ線の接続や設定に不具合がありますのでアンテナ電源を「切」にしました。 受信できない場合は、本体の電源を切ってから、アンテナとの接続を確認してください。	****	<ul style="list-style-type: none"> 電源を入れ直してください。 BSデジタル放送や110度CSデジタル放送が受信できない場合は、本体の電源を切り、アンテナとの接続を確認してから電源を入れ直してください。 	— 33~35 48~49
○○○チャンネルのサービスは、この受信機では受信できません。	E210	<ul style="list-style-type: none"> 選局されたチャンネルとは別のチャンネルを選局してください。 	—
契約期限が切れています。ご覧のチャンネルのカスタマーセンターへご連絡ください。	****	<ul style="list-style-type: none"> ご覧のチャンネルのカスタマーセンターまで連絡してください。 	—
このチャンネルは視聴条件により、ご覧いただけません。ご覧のチャンネルのカスタマーセンターへご連絡ください。	****	<ul style="list-style-type: none"> ご覧のチャンネルのカスタマーセンターまで連絡してください。 	—
受け付け時間を過ぎていますので購入できません。	****	<ul style="list-style-type: none"> 番組の冒頭の限られた時間しか購入できない番組もあります。 	—
データが受信できません。	E400	<ul style="list-style-type: none"> 現在ご覧のチャンネルとは別のチャンネルをいったん選局した後、エラーが起こったデータ放送チャンネルを再度選局してください。 	—
対象地域外のため、データを表示できません。	E401	<ul style="list-style-type: none"> 現在ご覧のデータ放送チャンネルを終了し、別のチャンネルを選局してください。 	—
この受信機では、データを表示できません。	E401	<ul style="list-style-type: none"> 現在ご覧のデータ放送チャンネルを終了し、別のチャンネルを選局してください。 	—
データの表示に失敗しました。	E402	<ul style="list-style-type: none"> 現在ご覧のチャンネルとは別のチャンネルをいったん選局した後、エラーが起こったデータ放送チャンネルを再度選局してください。 	—

アンテナ受信強度

に関するエラーメッセージ

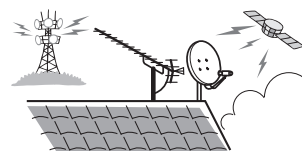
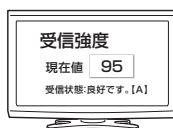

画面に表示されるエラーメッセージ例	対処のしかた	ページ
受信強度が60以下です。[B]	<ul style="list-style-type: none"> 受信強度が60以上になるようにアンテナの向きや接続を調整してください。 	48~49
アンテナ信号が強すぎます。[C]	<ul style="list-style-type: none"> アンテナ信号が強すぎるため、受信障害が発生しています。ブースターの調整や減衰器の取り付けが必要です。販売店などにご相談ください。 	—
アンテナ信号が不足しています。[C]	<ul style="list-style-type: none"> ブースターの調整や取り付けが必要です。販売店などにご相談ください。 	—
アンテナ信号が良くありません。[D]	<ul style="list-style-type: none"> 受信強度が60以上で表示される場合、アンテナ信号が劣化しています。 アンテナの設定が合っているか確認しても改善しない場合は、販売店などにご相談ください。 	32~35 48~49
受信できません。[E]	<ul style="list-style-type: none"> アンテナが正しく設置されているか確認してください。 アンテナ線を確認してください。 アンテナの設定が合っているか確かめてください。 	32~35 48~49



双方向通信

に関するエラーメッセージ

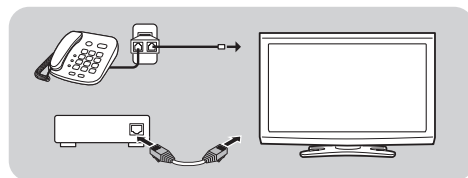

画面に表示されるエラーメッセージ例	エラーコード	対処のしかた	ページ
アクセスできませんでした。[C204]	C204	• ご覧のチャンネルのカスタマーセンターまで連絡してください。	—
サーバー証明書 ^{※1} が不正のため、アクセスを中断します。[C208]	C208	• ご覧のチャンネルのカスタマーセンターまで連絡してください。	—
サーバー証明書 ^{※1} に問題があり、アクセスを中断します。[C209]	C209	• ご覧のチャンネルのカスタマーセンターまで連絡してください。	—
双方向サービスを利用するには、双方向サービス設定で「禁止しない」を設定してください。	****	• 双方向サービス設定で「禁止しない」を選択してください。	145
まだルート証明書 ^{※2} を受信していません。 セキュリティの保障ができないため、アクセスしないことをお勧めします。アクセスしますか？	****	• アクセスしないことをお勧めします。	—
サーバー証明書 ^{※1} の信頼性が確認できません。 セキュリティの保障ができないため、アクセスしないことをお勧めします。アクセスしますか？	****	• アクセスしないことをお勧めします。	—
まだ新しいルート証明 ^{※2} を受信していません。 セキュリティの保障ができないため、アクセスしないことをお勧めします。アクセスしますか？	****	• アクセスしないことをお勧めします。	—

※1 サーバー証明書… 暗号化通信に使われる暗号鍵。Webサーバーに保存される。
有効期限が記述されており、この期間を過ぎると使用できない。

※2 ルート証明書… 暗号化通信に使われる復号鍵。放送波で伝送され、受信機に保存される。
有効期限が記述されており、この期間を過ぎると使用できない。

はじめに

準備

番組を見る

録画と再生

ファミリーリンク
で録画・再生

ゲームオーディオ
パソコンをつなぐ

その他の機能

故障かな仕様
寸法図など

English
Guide

ファミリンク 録画時

のエラーメッセージ

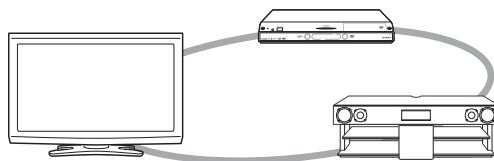

つまみ
故障かな?と思つたら
エラーメッセージが出たら

画面に表示されるエラーメッセージ例	エラーコード	対処のしかた
録画に失敗しました。 この放送は録画することができません。	S05	<ul style="list-style-type: none"> 録画ができないコンテンツ(放送や番組)、または録画ができない記録メディア(HDD・DVDなどの録画媒体)です。コンテンツまたは録画メディアを確認してください。
録画に失敗しました。 この放送は録画することができません。	S06	<ul style="list-style-type: none"> このネットワークは録画することができません。 ファミリンク録画機能を使用せず、録画機器の録画機能をご利用ください。
録画に失敗しました。 この放送は録画することができません。	S07	
録画に失敗しました。 録画に失敗しました。 録画に失敗しました。 録画に失敗しました。	S09 S10 S11 S12	<ul style="list-style-type: none"> ファミリンク録画機能を使用せず、録画機器の録画機能をご利用ください。
録画に失敗しました。 この放送は録画することができません。 録画に失敗しました。 この放送は録画することができません。	S13 S14	<ul style="list-style-type: none"> このコンテンツ(放送や番組)は録画することができません。 コンテンツを確認してください。
録画に失敗しました。 記録可能なメディアがありません。	S16	<ul style="list-style-type: none"> 録画メディアを確認してください。
録画に失敗しました。 現在、再生中のため録画できません。	S17	<ul style="list-style-type: none"> 再生を停止した後、再度録画を設定してください。
録画に失敗しました。 別の録画を実行中のため、録画できません。	S18	<ul style="list-style-type: none"> 現在録画中のため、新たに録画できません。
録画に失敗しました。 記録可能なメディアがありません。	S19	<ul style="list-style-type: none"> 録画メディアが書き込み禁止のため録画できません。 録画メディアを確認してください。
録画に失敗しました。 放送を受信できないため、録画できません。	S20	<ul style="list-style-type: none"> 放送を受信できません。設定が正しく行われているか、確認してください。
録画に失敗しました。 記録可能なメディアがありません。	S21	<ul style="list-style-type: none"> 録画メディアに録画できません。 録画メディアを確かめてください。
録画に失敗しました。 記録可能な容量がありません。	S22	<ul style="list-style-type: none"> 録画メディアの容量を確認してください。
録画に失敗しました。 視聴制限がかかっています。	S23	<ul style="list-style-type: none"> 視聴制限を解除して再度録画を設定してください。
録画に失敗しました。 レコーダーが録画できない状態になっています。	S31	<ul style="list-style-type: none"> 録画機器を確認してください。

本機のソフトウェアを更新するときは (ダウンロード設定)

- ソフトウェアの更新とは、本機内のソフトウェアを書き換えて、機能アップや機能改善などを行うためのものです。
- 本機のソフトウェア更新はダウンロードで行います。自動的に行う方法とお客様が必要に応じ、手動で行う方法があります。お買いあげ時は利便性を考えて「する」(自動)に設定されています。



おしらせ

ダウンロードの可能な環境について

- ダウンロードは BS デジタル放送および地上デジタル放送で実施されます。ケーブルテレビのセットトップボックスを利用してデジタル放送を受信している場合など、デジタル放送を直接受信できない環境ではダウンロードできません。

ダウンロードについて

- ソフトウェアの受信 (ダウンロード) には、数分程度の時間がかかります。その間は、リセットの操作、電源プラグの抜き差しを行わないでください。ダウンロードが失敗する場合があります。
- ダウンロードによって、設定内容が工場出荷時の状態に戻ったり、予約設定がなくなる場合があります。その場合は、設定し直してください。
- ダウンロードは、本機の電源が待機状態 (電源ランプが赤色点灯) のときに実行されます。リモコンの電源ボタン (赤) で、待機状態にしてください。
本体の電源スイッチで電源を切っている場合や電源コードをコンセントから抜いている場合、ダウンロードは実行されません。

自動ダウンロードを「しない」に設定する

- 自動的にダウンロードを行いたくない場合は、「しない」に設定します。

1 メニューを表示し、「デジタル設定」 - 「ダウンロード設定」を選ぶ



2 「しない」を選ぶ

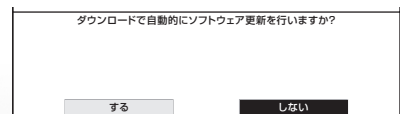

操作を終了する場合には、終了ボタンを押します。

手動でダウンロードを行う

- 自動ダウンロードを「しない」に設定した場合、受信メッセージに「ダウンロードのお知らせ」が届いているときに、手動でダウンロードを行えます。

1 メニューを表示し、「お知らせ」 - 「受信メッセージ一覧」を選ぶ



2 「ダウンロードのお知らせ」を選ぶ

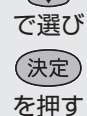
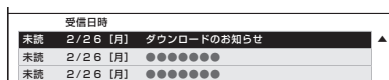

3 ① 画面の表示内容を確認し、「実行」を選ぶ

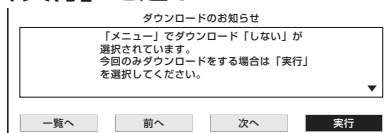

② 画面の表示内容を確認し、「する」を選ぶ

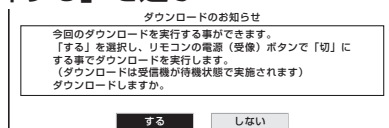

- ダウンロードが成功すると、「お知らせ」の「受信メッセージ一覧」の中に、ダウンロードが成功した旨のメッセージが書き込まれます。(お知らせを見る ▶ 148 ページ)

はじめに

準備

番組を見る

録画と再生

ファミリーリンク
で録画・再生

ゲームオーディオ
パソコンをつなぐ

その他の機能

故障かな仕様
寸法図など

English
Guide

本機から個人情報すべて消すには (本機を廃棄するときなど)

- 本機には、放送局とデータの送受信を行うために入力した個人情報と操作情報が記録されています。本機を譲渡したり廃棄したりする際には、個人情報の初期化を行いこれらの情報を消去してください。

重要

- お客様が設定した情報内容（チャンネル設定、予約、各調整値、LAN設定、暗証番号など）がすべて初期化されます。
 - この操作は元に戻せません。必要のない場合は、操作を行わないでください。
- データ放送の双方向サービスなどで本機に記憶されたお客様の登録情報やポイント情報などの一部、またはすべての情報が変化・消失した場合の損害や不利益について、当社は一切その責任を負いませんので、あらかじめご了承ください。

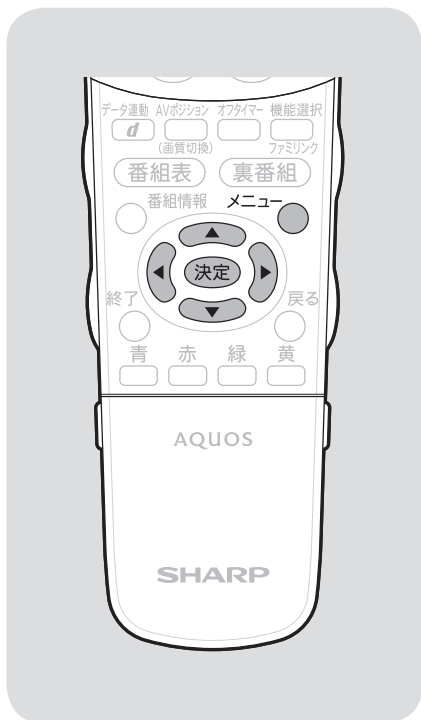

1

メニュー
を押す
決定
で選び
決定
を押す

メニューを表示し、「本体設定」－「個人情報初期化」を選ぶ

2

決定
で選び
決定
を押す

「する」を選ぶ

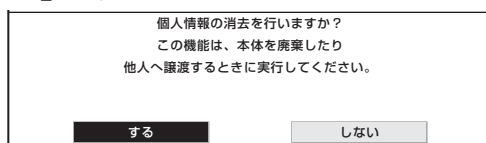

3

決定
で選び
決定
を押す

「する」を選ぶ

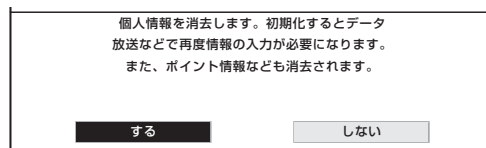

- 表示が「初期化実行中」(点滅)に変わります。初期化には、しばらく時間がかかります。

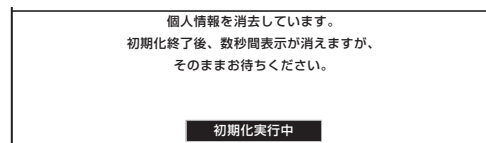

- 初期化が終了すると、画面が数秒間消え、かんたん初期設定画面が表示されます。電源を切るときは、本体の電源スイッチを押してください。

お知らせ

初期化すると

- 本体のリモコン番号は1になります。リモコン番号を変更してお使いになっていた場合は、リモコンのリモコン番号を「1」にしてください。

本機の操作ができなくなったときは

- 強い外来ノイズ（過大な静電気、または落雷による電源電圧の異常など）を受けた場合や誤った操作をした場合などに、本機が操作できないなどの異常が発生することがあります。
このときは、本体の電源スイッチを押して、一旦電源を切った後、再度電源を入れてから、操作をやり直してください。
電源が切れないときや電源を入れ直してもまだ操作できないときは、本体の電源スイッチを5秒以上押し続けてください。本機の電源がいったん切れますので、本体の電源スイッチを押して電源を入れたあと、再び操作をやり直してください。この操作をしてもチャンネル設定やメニューなどの設定項目は保持されます。

▼本体側面

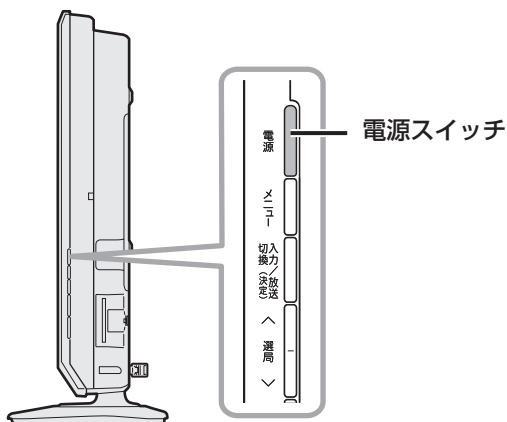

- 再度電源を入れた直後はデータ取り込みのため、画面表示には多少時間がかかります。

はじめに

準備

番組を見る

録画と再生

ファミリンク
で録画・再生

ゲームオーディオ
パソコンをつなぐ

その他の機能

故障かな仕様・
寸法図など

English
Guide

メニュー項目の一覧

テレビ、入力3・4選択時(入力1・2・5選択時については、▶164~165ページをご覧ください。)

映像調整※1※2 (▶96~97ページ)

明るさセンサー	切、入、入:表示あり
明るさ	-16~0~+16
映像	0~+40
黒レベル	-30~0~+30
色の濃さ	-30~0~+30
色あい※3	-30~0~+30
画質	-10~0~+10
プロ設定	
リセット	する、しない

カラーマネージメント-色相	
カラーマネージメント-彩度	
カラーマネージメント-明度	
色温度	
QS駆動	する、しない
アクティブコントラスト	する、しない
ガンマ設定	-2~0~+2
I/P設定※4	動画より、静止画より
フィルムモード※4※5	する、しない
3次元ノイズリダクション※5	しない、強、中、弱
3次元設定※6	標準、動画より、静止画より
モノクロ	する、しない
明るさセンサー設定	最大値設定:-16~0~+16、 最小値設定:-16~0~+16

R	-30~0~+30
Y	-30~0~+30
G	-30~0~+30
C	-30~0~+30
B	-30~0~+30
M	-30~0~+30
リセット	
低	
中-低	
中	
高-中	
高	
Rゲイン	-30~0~+30
Gゲイン	-30~0~+30
Bゲイン	-30~0~+30
リセット	

音声調整※1※2※7 (▶98ページ)

オートボリューム	切、入
高音	-15~0~+15
低音	-15~0~+15
バランス	左30~中央~右30
サラウンド	切、入
リセット	する、しない

省エネ設定 (▶146~147ページ)

無信号オフ	する、しない
無操作オフ	30分、3時間、しない
オフタイマー	残り××時間××分、0時間30分、1時間00分、1時間30分、2時間00分、2時間30分、切

本体設定

かんたん初期設定※8 (▶44~46ページ)	地域選択	地域/都道府県選択画面
地域設定※9 (▶50ページ)	郵便番号設定	郵便番号設定画面
チャンネル設定※8※9 (▶52~63ページ)	地上デジタル※10	自動 する、しない 追加 する、しない 個別 モード1、モード2 選局順
	BSデジタル※10	
	CSデジタル※10	
	地上アナログ	
	デジタル登録※10	する、しない
アンテナ設定※8※9※10 (▶48~49ページ)	電源-受信強度表示	オート、入、切
	周波数設定	周波数設定画面
	信号テスター-地上D	地上D信号テスト画面
	信号テスター-BS	BS衛星信号テスト画面
	信号テスター-CS	CS衛星信号テスト画面
視聴環境設定(音声)※7 (▶99ページ)	ユーザー選択	標準、個別設定
	部屋の種類	洋室、寝室、和室
	設置場所	壁寄せ、コーナー置き、壁掛け
入力スキップ設定 (▶110ページ)	入力1(HDMI)	する、しない
	入力2(HDMI)	する、しない
	入力5(PC)	する、しない
	地上デジタル(本体)	する、しない
	BSデジタル(本体)	する、しない
	CSデジタル(本体)	する、しない
	地上アナログ(本体)	する、しない
入力表示選択※11※12 (▶110ページ)	入力3、入力4、ビデオ3、ビデオ4、ビデオ、コンポーネント、D端子、CATV、CS、DVD、ゲーム、ムービー、D-VHS、HDD、DVR、BD、ユーザー設定	
位置調整 (▶92ページ)	水平位置	※13
	垂直位置	
	リセット	

本体設定 (つづき)

オートワイド※14	(▶ 94ページ)	映像判別	する、しない
		S2対応 ※15	する、しない
		D端子識別 ※16	する、しない
映像反転	(▶ 101ページ)	しない、左右反転	
クイック起動設定	(▶ 87ページ)	しない、する(常に有効)、する(2時間のみの有効)	
Language (言語設定)	(▶ 179ページ)	日本語、English	
時計設定	(▶ 87、91ページ)	時刻設定※17	時刻 時 分
		時刻表示	する、する(30分ごと)、しない
リモコン番号設定	(▶ 102ページ)	リモコン番号1、リモコン番号2	
個人情報初期化※8	(▶ 160ページ)	する、しない	

機能切換

ファミリンク設定	(▶ 114~115、125ページ)	ファミリンク制御(連動)	する、しない
入力選択 ※11※18	自動、D端子、ビデオ映像、S端子 (▶ 110ページ)	連動起動設定	する、しない
ヘッドホン設定	モード1、モード2 (▶ 104ページ)	録画機器選択	入力1、入力1(サブ)、 入力2、入力2(サブ)
字幕表示設定 ※8※9	する、しない (▶ 85ページ)	ジャンル連動設定 ※20	する、しない
番組名表示設定 ※9	する、しない (▶ 87ページ)	選局キー設定	入力1、入力2
ゲーム時間表示設定 ※21	する、しない (▶ 127ページ)		
映像オフ	する、しない (▶ 101ページ)	(▶ 88ページ)	
おはようタイマー ※22		おはようタイマー	解除、設定
おやすみタイマー ※22		曜日	毎日、月-土、月-金、 毎週日曜~毎週土曜、一回だけ
チャイルドロック	しない、リモコン操作ロック、本体操作ロック (▶ 137ページ)	おはよう時刻(時)	
画面表示色設定	ブルー系、グレー系、レッド系、グリーン系 (▶ 101ページ)	おはよう時刻(分)	
画面文字サイズ設定	標準、大きな文字 (▶ 100ページ)	オン入力	
		オンCH	
		音量	00~60
		オンモード	通常、サンライズ、 サンライズ(表示あり)、スヌーズ
		(▶ 90ページ)	
		おやすみタイマー	解除、設定、設定(表示あり)
		おやすみ時刻(時)	
		おやすみ時刻(分)	
		おやすみモード	通常、サンセット、オート15、 オート30、オート60

デジタル設定

デジタル音声設定 ※8※9	PCM、AAC (▶ 129ページ)	番組表取得設定	する、しない
ダウンロード設定	する、しない (▶ 159ページ)	表示方式設定	モード1、モード2、モード3、モード4
番組表設定 ※9	(▶ 80~82ページ)	表示順	モード1、モード2
		ジャンルアイコン設定	標準、薄く、注目
通信設定 ※9	(▶ 143ページ)	現在の設定(設定の確認)	
暗証番号設定 ※9	(▶ 136ページ)	IPアドレス設定	
視聴年齢制限設定 ※9	(▶ 137ページ)	DNS設定	
		プロキシサーバー設定	
双方向サービス設定 ※9	(▶ 145ページ)	詳細設定開始確認	
		ネットワーク接続スピード	
		ネットワーク設定確認 (テスト実行、完了)	
システム動作テスト	(▶ 144ページ)	テスト実行	

お知らせ (▶ 148ページ)

受信メッセージ一覧	受信メッセージ一覧画面
ボード※8※10	ボード画面
受信機レポート	受信機レポート画面
B-CASカード番号表示	B-CASカード番号表示画面



おしらせ

- ・表中の※については ▶ 165 ページのお知らせをご覧ください。

入力1・2・5選択時(記載以外の参照ページについては、▶162~163ページをご覧ください。)

映像調整※1※2

明るさセンサー	切、入、入:表示あり	カラーマネージメント-色相		R	-30~0~+30
明るさ	-16~0~+16	カラーマネージメント-彩度		Y	-30~0~+30
映像	0~+40	カラーマネージメント-明度		G	-30~0~+30
黒レベル	-30~0~+30	色温度		C	-30~0~+30
色の濃さ	-30~0~+30	QS駆動	する、しない	B	-30~0~+30
色あい ※3	-30~0~+30	アクティブコントラスト	する、しない	M	-30~0~+30
画質	-10~0~+10	ガンマ設定	-2~0~+2	リセット	
プロ設定		L/P設定 ※4※25	動画より、静止画より	低	Rゲイン -30~0~+30
リセット	する、しない	フィルムモード ※4※5	する、しない	中-低	Gゲイン -30~0~+30
		3次元ノイズリダクション※5	しない、強、中、弱	中	Bゲイン -30~0~+30
		モノクロ	する、しない	高-中	リセット
		明るさセンサー設定	最大値設定:-16~0~+16、 最小値設定:-16~0~+16	高	

音声調整※1※2※7 ▶162ページと同じ

省エネ設定 ▶162ページと同じ

本体設定

かんたん初期設定		ユーザー選択	標準、個別設定
視聴環境設定(音声) ※7		部屋の種類	洋室、寝室、和室
		設置場所	壁寄せ、コーナー置き、壁掛け
入力スキップ設定		入力1(HDMI)	する、しない
		入力2(HDMI)	する、しない
		入力5(PC)	する、しない
		地上デジタル(本体)	する、しない
		BSデジタル(本体)	する、しない
		CSデジタル(本体)	する、しない
		地上アナログ(本体)	する、しない
入力解像度 ※26		自動、1024×768、1360×768	(▶134ページ)
自動同期調整 ※19		する、しない	(▶133ページ)
入力表示選択 ※11※12		(自動)入力1、(自動)入力2、入力1、入力2、入力5、ビデオ1、ビデオ2、ビデオ5、ビデオ、HDMI、HDMI1、HDMI2、RGB、DVD、ゲーム、HDD、DVR、BD、PC、ユーザー設定	
位置調整 ※24		水平位置	} ※13
		垂直位置	
		リセット	
画面調整 ※19		水平位置	} (▶133ページ)
		垂直位置	
		クロック周波数	
		クロック位相	
		リセット	
オートワイド ※24		映像判別	する、しない
		HDMI識別	する、しない (▶94ページ)
映像反転		しない、左右反転	
クイック起動設定		しない、する(常に有効)、する(2時間のみ有効)	
Language(言語設定)		日本語、English	
時計設定		時刻設定 ※17	時刻 時 分
		時刻表示	する、する(30分ごと)、しない
リモコン番号設定		リモコン番号1、リモコン番号2	
個人情報初期化		する、しない	

機能切換		
ファミリンク設定		ファミリンク制御(連動) する、しない
入力音声選択※11※23	HDMIのみ、HDMI+音声入力端子、アナログRGBのみ、アナログRGB+音声入力端子(▶134ページ)	連動起動設定 する、しない 録画機器選択 入力1、入力1(サブ)、入力2、入力2(サブ) ジャンル連動設定※20 する、しない 選局キー設定 入力1、入力2
ヘッドホン設定	モード1、モード2	
ゲーム時間表示設定※21	する、しない	
映像オフ	する、しない	
おはようタイマー※22		おはようタイマー 解除、設定 曜日 毎日、月-土、月-金、毎週日曜~毎週土曜、一回だけ おはよう時刻(時) おはよう時刻(分) オン入力 オンCH 音量 00~60 オンモード 通常、サンライズ、サンライズ(表示あり)、スヌーズ
おやすみタイマー※22		おやすみタイマー 解除、設定、設定(表示あり) おやすみ時刻(時) おやすみ時刻(分) おやすみモード 通常、サンセット、オート15、オート30、オート60
チャイルドロック	しない、リモコン操作ロック、本体操作ロック	
画面表示色設定	ブルー系、グレー系、レッド系、グリーン系	
画面文字サイズ設定	標準、大きな文字	
デジタル設定		
ダウンロード設定	する、しない	
システム動作テスト	テスト実行	
お知らせ ▶163ページと同じ		



お知らせ

- ※1 AVポジションごとに設定できます。また、AVポジションごとに工場出荷時の設定が異なります。
- ※2 AVポジションが「ダイナミック(固定)」になっているときは設定できません。
- ※3 「プロ設定」の「モノクロ」が「する」に設定されているときは選択できません。
- ※4 プログレッション信号入力時には選択できません。またPC信号入力時も選択できません。
- ※5 AVポジションが「ゲーム」のときは選択できません。
- ※6 アナログ放送視聴時またはビデオ映像端子から入力された映像を表示しているときに選択できます。
- ※7 「ヘッドホン設定」が「モード1」でヘッドホンが挿入されているとき、または「AQUOS オーディオで聞く」に設定されているときは選択できません。
- ※8 録画予約実行中は選択できません。
- ※9 テレビ視聴時のみ表示されます。
- ※10 アナログ放送視聴時は選択できません。
- ※11 現在選択されている入力により、表示項目が異なります。
- ※12 入力1~5選択時のみ表示され、それぞれで設定できます。
- ※13 設定の範囲は、入力、信号、画面サイズによって異なります。
- ※14 デジタル放送視聴時には選択できません。
- ※15 入力4選択時のみ表示されます。
- ※16 入力3選択時のみ表示されます。
- ※17 時刻が自動設定されている場合は選択できません。
- ※18 入力3・4選択時のみ表示されます。
- ※19 入力5選択時のみ表示されます。
- ※20 ファミリンク対応のAQUOSオーディオが接続されていないときは選択できません。
- ※21 入力1~5のときのみ選択できます。
- ※22 時刻が設定されている必要があります。
- ※23 入力2または入力5選択時に表示されます。
- ※24 入力1・2選択時のみ表示されます。
- ※25 入力5選択時は選べません。
- ※26 入力5選択時で入力信号の解像度が1024×768または1360×768のときに選択できます。
- ・条件によりメニュー項目に⓪マークがつき、灰色で表示される場合がありますが、その項目は選択することができません。
- ・テレビ、入力3・4選択時のメニュー項目一覧については、▶162~163ページをご覧ください。

はじめに

準備

番組を見る

録画と再生

ファミリンク
録画・再生

ゲームオーディオ
パソコンをつなぐ

その他の機能

故障かな仕様
寸法図など

English
Guide

おもな仕様について

品名		液晶カラーテレビ	
形名		LC-32E7	LC-26E7
液晶パネル	画面サイズ	32V型 (横697.7mm×縦392.3mm/対角800.4mm)	26V型 (横564.8mm×縦317.6mm/対角648.0mm)
	駆動方式	TFT(薄膜トランジスタ)アクティブマトリクス駆動方式	
	画素数	1,366(水平)×768(垂直)画素	
アンテナ入力		VHF/UHF 75Ω不平衡型(地上デジタル入力共用)、BS-IF 75Ω不平衡型	
スピーカー		4cm×10cm 2個	
音声実用最大出力(JEITA)		10W (5W+5W)	
使用電源		AC100V・50/60Hz	
消費電力		110W(待機時電力:0.1W、クイック起動「する」時電力:18W)	90W(待機時電力:0.1W、クイック起動「する」時電力:18W)
年間消費電力量		<ul style="list-style-type: none"> 区分名: DN(FHD以外、液晶ノーマル、付加機能なし) 受信機型サイズ: 32V 年間消費電力量: 78kWh/年[標準時*1] 	<ul style="list-style-type: none"> 区分名: DK(FHD以外、液晶ノーマル、付加機能なし) 受信機型サイズ: 26V 年間消費電力量: 69kWh/年[標準時*1]
接続端子		HDMI入力2系統2端子、D4映像入力1系統1端子、S2映像入力1系統1端子、ビデオ入力2系統2端子、アナログRGB(PC入力)端子、音声入力端子(入力2/入力5用)、デジタル音声出力(光)1系統1端子、アンテナ入力地上デジタル/地上アナログ(VHF・UHF)端子、アンテナ入力BS・110度CS端子、ヘッドホン接続端子、AC入力端子、コントロール(RS-232C)端子、LAN端子(10BASE-T/100BASE-TX)	
受信チャンネル		地上アナログVHF1~12ch・UHF13~62ch、CATV13~63ch、BSデジタル001~999ch、110度CSデジタル000~999ch、地上デジタル(ワンセグを除く)011~528ch (CATVパススルー対応)	
BS・110度CSチャンネル受信仕様	変調	時分割多重mPSK	
	トランスポート	MPEG2 システム	
	映像	MPEG2 (MP@HL)	
	音声	MPEG2 AAC	
	限定受信システム	ARIB CASシステム	
	受信周波数帯域	11.71GHz~12.75GHz	
地上デジタルチャンネル受信仕様	IRD受信周波数帯域	1032MHz~2071MHz	
	変調	直交周波数分割多重(OFDM)	
	トランスポート	MPEG2 システム	
	映像	MPEG2 (MP@HL)	
	音声	MPEG2 AAC	
	限定受信システム	ARIB CASシステム	
	受信周波数帯域	93MHz~767MHz	
外形寸法	ディスプレイ部のみ	幅776 ^{*2} (778 ^{*3})×奥行97×高さ501(mm)	幅647 ^{*2} (650 ^{*3})×奥行95×高さ428(mm)
	スタンド装着時	幅776 ^{*2} (778 ^{*3})×奥行209×高さ540(mm)	幅647 ^{*2} (650 ^{*3})×奥行209×高さ467(mm)
本体質量	ディスプレイ部のみ	約11.0kg	約8.0kg
	スタンド装着時	約12.5kg	約9.7kg
使用温度		0℃~40℃	

■ 製品改良のため仕様の一部を予告なく変更することがあります。

■ 液晶パネルは非常に精密度の高い技術でつくられており、99.99%以上の有効画素があります。0.01%以下の画素欠けや常時点灯するものがありますが故障ではありません。

■ JIS C 61000-3-2適合品

JIS C 61000-3-2適合品とは、日本工業規格「電磁両立性-第3-2部:限度値-高調波電流発生限度値(1相当たりの入力電流が20A以下の機器)」に基づき、商用電力系統の高調波環境目標レベルに適合して設計・製造した製品です。

■ 年間消費電力量とは:省エネ法に基づいて、型サイズや受信機の種類別の算定式により、一般家庭での平均視聴時間(4.5時間)を基準に算出した、一年間に使用する電力量です。

■ 年間消費電力量の区分名とは:「エネルギーの使用の合理化に関する法律(省エネ法)」では、テレビの画素数、表示素子、動画表示、及び付加機能の有無等に基づいた区分を行なっています。その区分名称を言います。

※1 一般的にご家庭で使用される際のメーカー推奨の映像モード。(本機では、AVポジション「標準」の場合です。)

※2 側面操作部の凸部分を含まない寸法です。

※3 側面操作部の凸部分を含む寸法です。

保証とアフターサービス

よくお読みください

保証書(別添)

- 保証書は、「お買いあげ日・販売店名」等の記入をお確かめのうえ、販売店から受け取ってください。
保証書は内容をよくお読みの後、大切に保存してください。
- **保証期間**
お買いあげの日から1年間です。
保証期間中でも、有料になることがありますので、保証書をよくお読みください。
※本機を分解すると、保証が無効になります。

使い方や修理のご相談など

- 修理・使い方・お手入れ・お買い物などのご相談・ご依頼、及び万一、製品による事故が発生した場合は、**お買いあげの販売店**、または**下記窓口**にお問い合わせください。

【お客様相談センター】



0120-001-251

携帯電話・PHSからもご利用いただけます。

※詳細は、取扱説明書の裏表紙をご確認ください。

補修用性能部品の保有期間

- 当社は、液晶カラーテレビの補修用性能部品の、製品の製造切後、8年保有しています。
- 補修用性能部品とは、その製品の機能を維持するために必要な部品です。

修理を依頼されるときは 出張修理

- 「故障かな?と思ったら」(▶ 150 ページ)を調べてください。それでも異常があるときは、使用をやめて、必ず電源プラグを抜いてから、お買いあげの販売店にご連絡ください。

ご連絡していただきたい内容

- 品名 : 液晶カラーテレビ
- 形名 : LC-32E7 / LC-26E7
- お買いあげ日(年月日)
- 故障の状況(できるだけくわしく)
- ご住所
(付近の目印もあわせてお知らせください)
- お名前
- 電話番号
- ご訪問希望日

保証期間中

修理に際しましては保証書をご提示ください。保証書の規定に従って販売店が修理させていただきます。

保証期間が過ぎているときは

修理すれば使用できる場合には、ご希望により有料で修理させていただきます。

修理料金のしくみ

修理料金は、技術料・部品代・出張料などで構成されています。

技術料	故障した製品を正常に修復するための料金です。
部品代	修理に使用した部品代金です。
出張料	製品のある場所へ技術者を派遣する場合の料金です。

便利メモ

お客様へ…お買いあげ日・販売店名を記入されると便利です。

お買いあげ日	販売店名
年 月 日	電話 () —

愛情点検



●長年ご使用のテレビの点検をぜひ!

〔熱、湿気、ホコリなどの影響や、使用の度合により部品が劣化し、故障したり、時には安全性を損なって事故につながることもあります。〕

このような症状はありませんか

- 電源スイッチを入れても映像や音が出ない。
- 上下、または左右の映像が欠けて映る。
- 映像が時々、消えることがある。
- 変なにおいがしたり、煙が出たりする。
- 電源スイッチを切っても、映像や音が消えない。
- 内部に水や異物が入った。

▶ご使用中止

故障や事故防止のため、スイッチを切りコンセントから電源プラグをはずして、必ず販売店にご相談ください。

ちょっとした心づかいでテレビの安全

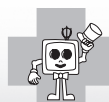

はじめに

準備

番組を見る

録画と再生

ファミリンク
録画・再生

ゲームオーディオ
パソコンをつなぐ

その他の機能

故障かな仕様・
寸法図など

English
Guide

本機で使用している特許など

本機で使用しているソフトウェアのライセンス情報

ソフトウェア構成

本機に組み込まれているソフトウェアは、それぞれ当社または第三者の著作権が存在する、複数の独立したソフトウェアコンポーネントで構成されています。

当社開発ソフトウェアとフリーソフトウェア

本機のソフトウェアコンポーネントのうち、当社が開発または作成したソフトウェアおよび付帯するドキュメント類には当社の著作権が存在し、著作権法、国際条約およびその他の関連する法律によって保護されています。また本機は、第三者が著作権を所有しフリーソフトウェアとして配布されているソフトウェアコンポーネントを使用しています。それらの一部には、GNU General Public License (以下、GPL)、GNU Lesser General Public License (以下、LGPL) またはその他のライセンス契約の適用を受けるソフトウェアコンポーネントが含まれています。

ソースコードの入手方法

フリーソフトウェアには、実行形式のソフトウェアコンポーネントを配布する条件として、そのコンポーネントのソースコードの入手を可能にすることを求めるものがあります。GPLおよびLGPLも、同様の条件を定めています。こうしたフリーソフトウェアのソースコードの入手方法ならびにGPL、LGPLおよびその他のライセンス契約の確認方法については、以下のWEBサイトをご覧ください。

<http://www.sharp.co.jp/support/aquos/source/download/index.html> (シャープGPL情報公開サイト) なお、フリーソフトウェアのソースコードの内容に関するお問い合わせはご遠慮ください。

また当社が所有権を持つソフトウェアコンポーネントについては、ソースコードの提供対象ではありません。

謝辞

本機には以下のフリーソフトウェアコンポーネントが組み込まれています。

- linux kernel
- module-init-tools
- glibc
- zlib
- jpeg

本機で使用しているソフトウェアのライセンス表示

ライセンス表示の義務

本機に組み込まれているソフトウェアコンポーネントには、その著作権者がライセンス表示を義務付けているものがあります。そうしたソフトウェアコンポーネントのライセンス表示を、以下に掲示します。

BSD License

This product includes software developed by the University of California, Berkeley and its contributors.
この製品にはカリフォルニア大学バークレイ校と、その寄与者によって開発されたソフトウェアが含まれています。

SSLey License

This product includes cryptographic software written by Eric Young (eay@cryptsoft.com).
この製品にはEric Youngによって作成された暗号化ソフトウェアが含まれています。

本機は、MPEG2 AACに関する下記番号の特許を使用しています。

特許番号

5,848,391	5,291,557	5,451,954	5,400,433	5,222,189
5,357,594	5,752,225	5,394,473	5,583,962	5,274,740
5,633,981	5,297,236	4,914,701	5,235,671	07/640,550
5,579,430	08/678,666	98/03037	97/02875	97/02874
98/03036	5,227,788	5,285,498	5,481,614	5,592,584
5,781,888	08/039,478	08/211,547	5,703,999	08/557,046
08/894,844	5,299,238	5,299,239	5,299,240	5,197,087
5,490,170	5,264,846	5,268,685	5,375,189	5,581,654
5,548,574	5,717,821			

This software is based in part on the work of the Independent JPEG Group.
この製品に搭載のソフトウェアは、Independent JPEG Groupのソフトウェアを一部利用しております。

この製品では、シャープ株式会社が表示画面で見やすく、読みやすくなるように設計したLCフォント(複製禁止)が搭載されています。LCフォント、LCFONT、エルシーフォント及びLCロゴマークはシャープ株式会社の登録商標です。

この製品は、著作権保護技術を採用しており、米国と日本の特許技術と知的財産権によって保護されています。この著作権保護技術の使用には、ロヴィ社の許可が必要です。また、その使用は、ロヴィ社の特別な許可がない限り、家庭での使用とその一部のペーパービューでの使用に制限されています。この製品を分解したり、改造することは禁じられています。

寸法図／壁掛け金具取り付け時の寸法

LC-32E7

(単位:mm)

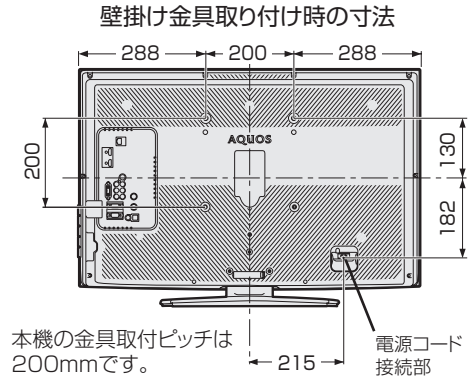
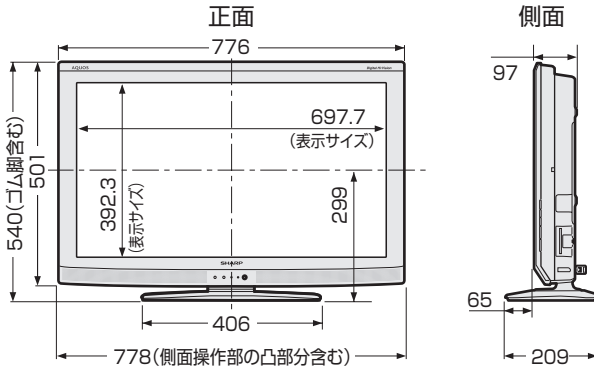

壁掛け金具AN-37AG3使用時

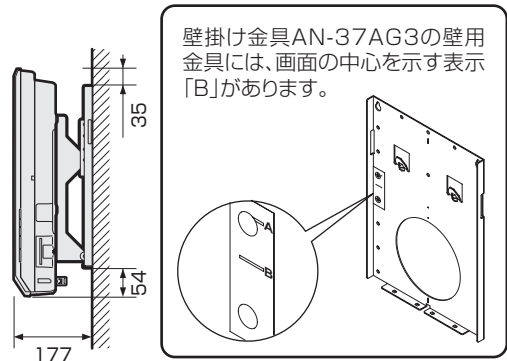
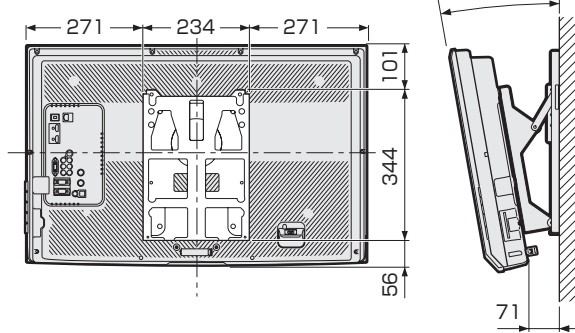

LC-26E7

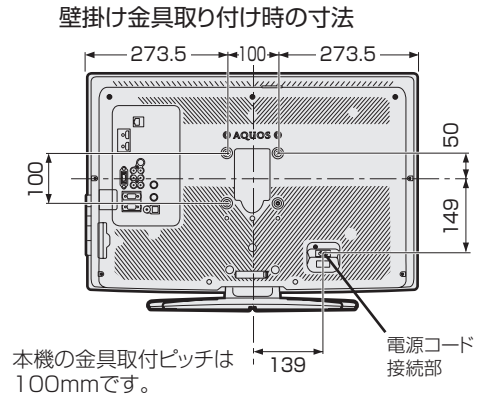
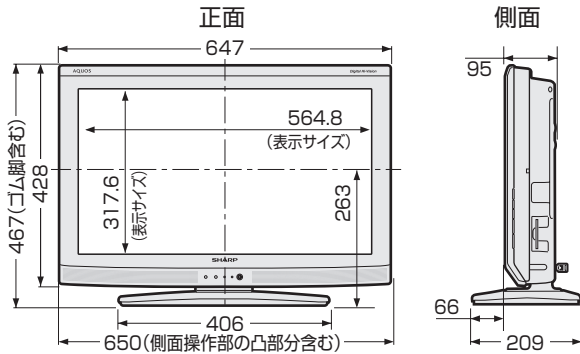

壁掛け金具AN-130AG1使用時

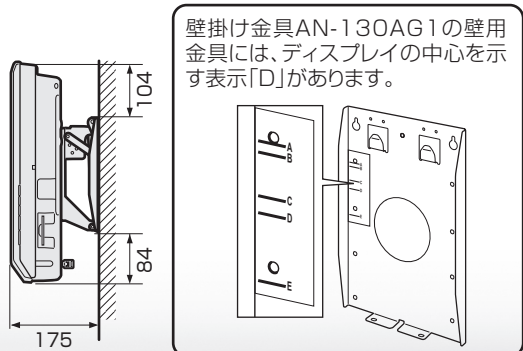
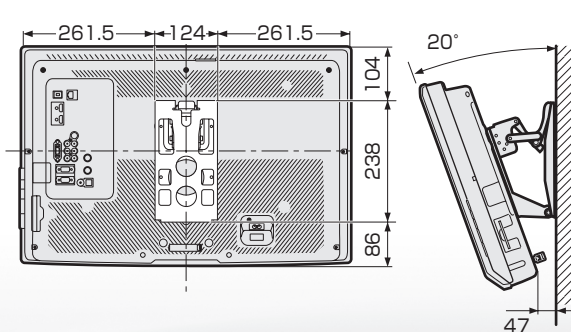

はじめに

準備

番組を見る

録画と再生

ファミリンク
で録画・再生

ゲームオーディオ
パソコンをつなぐ

その他の機能

故障かな仕様
寸法図など

English
Guide

壁に掛けて設置する

スタンドをはずす

- 別売の壁掛け金具 (AN-37AG3/AN-130AG1) で壁掛け設置する場合などは、付属のスタンドをはずして使用します。スタンドをはずす前に、壁掛け設置に必要な準備を行ってください。(壁掛け設置のしかた(例) ▶ 171 ページ)



重要

- 取付方法など詳しくは、壁掛け金具に付属の取扱説明書をご覧ください。
 - 液晶カラーテレビの設置には、特別な技術が必要ですので、必ず専門の取付工事業者にご依頼ください。お客さまご自身による工事は一切行わないでください。配線工事についても、壁の厚さや強度を事前に確認ください。
- 当社製の専用壁掛け金具以外をご使用された場合や、取付不備、取扱い不備による事故、損傷については、当社は責任を負いません。

準備する

- 接続しているケーブルは、接続先をすべてはずしておきます。
- はずしたスタンドは本機以外に使用しないでください。
- はずしたネジは、再度スタンドを取り付ける場合に必要です。スタンドと共に保管してください。

1 スタンドを固定しているネジ (3箇所) を取りはずす

- プラスドライバー (市販品) を使います。

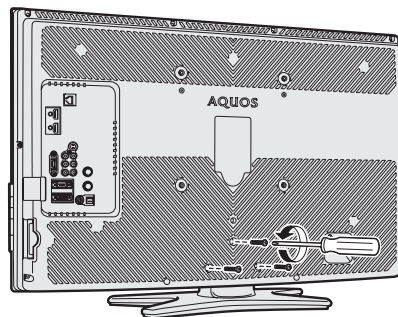

2 壁掛け金具を取り付ける

3 ディスプレイ部分を持ち上げて取りはずす

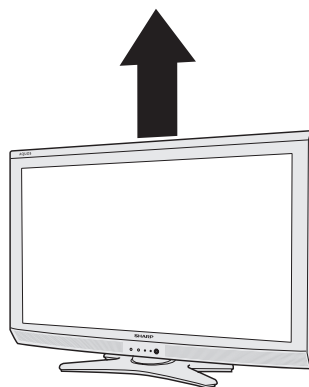

- 液晶パネルに強い力がかからないように持ち上げてください。
- LC-32E7 の場合は大きく重いため、必ず 2 人以上で持ち上げてください。
- 壁掛け金具の取扱説明書に従って、壁掛け設置します。

壁掛け設置のしかた（例）

- 本機を別売の壁掛け金具（AN-37AG3/AN-130AG1）を使って壁掛け設置して使用することができます。スタンドを取り付けている場合は、必ず付属のスタンドをはずしてください。（スタンドをはずす▶ **170**ページ）



おしらせ

- 壁掛け金具 AN-37AG3 を取り付ける場合は、AN-37AG3 に付属のテレビ取付用ねじ®（M6、長さ12mm）をご使用ください。
- 壁掛け金具 AN-130AG1 を取り付ける場合は、AN-130AG1 に付属のテレビ取付用ねじ（M4、長さ10mm）をご使用ください。
- 壁掛け金具 AN-37AG3、AN-130AG1 の壁用金具を壁に取り付ける場合は、市販のねじ（径6mm）をご使用ください。

1

液晶テレビを設置する壁面のテレビの四隅となる位置にテープなどを貼り、テレビの外形寸法の目印をつける

- 水平・垂直の角度や寸法は正確に測ってください。
- テープ類は跡が残らないものをご使用ください。

2

4箇所の目印から対角線を引き、その交点（テレビの中心となる位置）に目印を付ける

- 糸を対角線に張り、交点に目印を付けるなど跡が残らないようにします。

3

この目印と壁用金具のディスプレイ中心を示す刻印を合わせ、壁用金具を壁に取り付ける

- 下記の寸法の数値は目安です。作業状態などにより異なってきます。

4

- ① スタンドをはずす（▶ **170**ページ）
- ② 壁掛け金具ユニットを液晶テレビに取り付ける
- ③ 角度調整する場合は、テレビを壁に掛ける前に行う
- ④ 壁に掛ける
 - 壁面の寸法の目印（テレビの四隅）を目安にして取り付けます。
 - 取り付け角度を変更するときは、必ず液晶テレビを壁から取り外してください。

5

目印のテープ類を取り除く

壁掛け金具 AN-37AG3 使用時

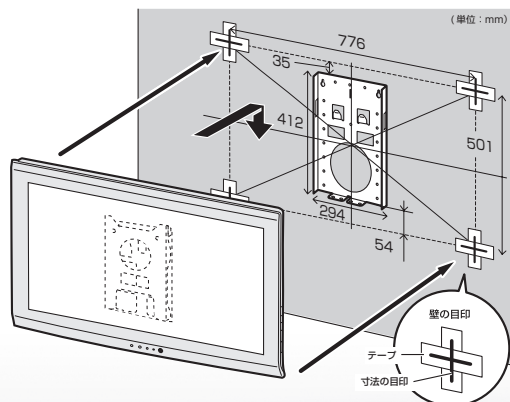

壁掛け金具 AN-130AG1 使用時

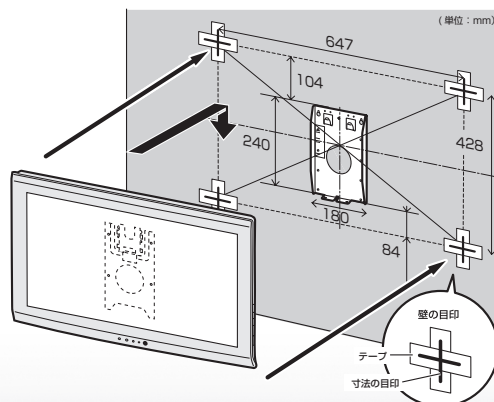

上記の方法はあくまで参考です。設置環境に合った方法で取付設置を行ってください。

はじめに

準備

番組を見る

録画と再生

ファミリーリンク
で録画・再生

ゲームオディオ
パソコンをつなぐ

その他の機能

故障かな仕様
寸法図など

English
Guide

用語の解説

●110度CSデジタル放送

BSデジタル放送の放送衛星(BS)と同じ東経110度に打ち上げられた通信衛星(CS)を利用したデジタル放送です。細かいジャンルに特化した多数の専門チャンネルの中から見たいチャンネルを購入して視聴するしくみになっています。一部、無料放送もあります。

●720p、1080i、480p、480i

映像の種類	画質(放送の種類)
720p	走査線750本(有効走査線720本)、プログレッシブ方式。デジタルハイビジョンの高画質です。
1080i	走査線1125本(有効走査線1080本)、インターレース方式。デジタルハイビジョンの高画質です。
480p	走査線525本(有効走査線480本)、プログレッシブ方式。デジタルハイビジョンに近い画質です。
480i	走査線525本(有効走査線480本)、インターレース方式。地上アナログ放送(VHF/UHF)やBSアナログ放送と同等の画質です。

●16:9

デジタルハイビジョン放送の画面縦横比です。従来の4:3映像に比べ、視界の広い臨場感のある映像が楽しめます。

●AAC

(Advanced Audio Coding)

デジタル放送は、限られた電波を有効利用するため、映像や音声などを圧縮してから送信されます。AACはデジタル放送で利用されている音声圧縮方式で、圧縮率が高いにもかかわらず、高音質で多チャンネル音声(5.1チャンネルサラウンドなど)にも対応できる方式です。

●AV

Audio Visual(またはAudio Video)の略で、音響と映像に関する技術や製品の総称です。テレビやビデオデッキ、オーディオプレイヤーなどをAV機器と呼びます。

●B-CASカード(ビーカスカード)

各ユーザー独自の番号などが記載されている、BS/110度CS/地上デジタル放送視聴用ICカードのことです。ユーザー登録し、B-CASカードを受信機に挿入すると、双方向サービスの利用が可能となり、放送局からのメッセージを受信できるようになります。また、有料放送の視聴を希望される場合やNHKとの受信確認、そして、今後予定されている各種双方向サービスを希望される場合などにも登録済みカードが必要になります。(B-CASカードを挿入しないと、すべてのデジタル放送が映りません。)

●BSデジタル放送

2000年12月から本格サービスが開始された衛星放送で、従来のBS(アナログ)放送に比べ、より高画質で多チャンネルの放送を楽しむことができます。

●CATV(ケーブルテレビ)

ケーブル(有線)テレビ放送のことです。放送サービスが実施されている地域で、ケーブルテレビ局と契約することによって、放送を受信できます。それぞれの地域に密着した情報を発信しているのが特徴です。最近では多数のチャンネルや自主放送を行う都市型のケーブルテレビ局も増えています。本機は「パススルー方式」のCATVに対応しています。

●D端子

高画質映像信号用コネクタの通称です。従来、輝度信号(Y)と色差信号(C_B/P_B、C_R/P_R)を3本のケーブルで接続(コンポーネント接続)していたのを1本のケーブルで接続できるようにしたのがD端子ケーブルです。輝度・色差信号のほかにも、映像フォーマットを識別する制御信号を送ることができます。走査線数と走査方式によってD1~D5の規格があり(本機はD4対応)、数字が大きいくほど、より高画質な映像に対応できます。

●EPG(Electronic Program Guide)

デジタル放送で送られてくる番組情報のデータを使って画面で見られるようにした電子番組表のことです。本機では、電子番組表から番組を選んで選局や録画予約をすることができます。

●HDMI(High Definition Multimedia Interface)

ハイビジョン映像信号、マルチチャンネルオーディオ信号、双方向伝送対応のコントロール信号を1本のケーブルで接続できるAVインターフェースです。高精細な映像入力に対応しています。

●LAN

Local Area Network(ローカル・エリア・ネットワーク)の略で、コンピュータ・ネットワークの形式のひとつです。一般家庭や企業のオフィスなど、小さな規模で用いられています。

●MPEG(Moving Picture Experts Group)

デジタル放送の信号は大容量のため、圧縮技術が必要です。MPEGは、デジタル動画圧縮技術の符号化方式のひとつです。一般に「エムペグ」と読みます。MPEG2は、「動き補償」「予測符号化」などの技術を使って画像データを圧縮するもので、圧縮レートは画像の内容により可変ですが、だいたい40分の1に圧縮することができます。

●PCM(Pulse Code Modulation)

音楽CDやDVDビデオなどは、音声デジタルデータで記録されています。音楽CDで利用されているPCMは、音声などを数値に変換してデジタルデータにする方式のひとつです。圧縮を行わないので、原音に近い高品質な音を再現できます。本機とオーディオ機器をデジタル音声(光)端子で接続すると、音声をPCMとAACのどちらで出力するか設定できます。

●インターレース(飛び越し走査)

NTSC方式のテレビやビデオの画像表示では、480本の有効走査線のうち、まず奇数番めの有効走査線(240本)を1/60秒で描きます(この1画面を1フィールドといいます)。次に偶数番めの有効走査線(240本)を1/60秒で描きます。これで、合わせて有効走査線480本の1枚の完全な画像(フレーム)を作っていく方式です。「480i」「1080i」の「i」はインターレース(interlaced)を表します。

●液晶パネル

液晶を封入したパネルの電極間に電気を流すと、映像として見えるように開発された表示素子です。環境に配慮した低消費電力で動作する利点があります。

●お知らせ

BS / 110度CS / 地上デジタル放送局から視聴者へメッセージを送るサービスです。

●コンポジット接続

通常の映像端子(ビデオ端子)を使って映像信号を伝送する接続方法です。映像端子は1つのみで、ふつう黄色で表示されており、形状は音声端子と同じです。コンポジット接続による映像・音声端子の接続では、黄・白・赤の3色に分かれたAVケーブルを使うのが一般的です。

●地上デジタル放送

2003年12月から東京・大阪・名古屋の3大都市圏の一部地域で開始され、2006年12月に全国の都道府県庁所在地で開始されている放送です。ゴーストのない高品質映像、デジタルハイビジョン放送、データ放送や双方向サービス、多チャンネルといった、これまでの地上アナログ放送にはなかった特長をもっています。

●ハイビジョン放送

デジタルハイビジョンの高画質放送のことです。従来の地上アナログテレビ放送が480本の有効走査線で表示しているのに対し、デジタルハイビジョン放送は720本や1080本の有効走査線を使用しているため、より緻密で高画質な映像を楽しめます。BSデジタル放送では、番組によって「デジタルハイビジョン映像」と「デジタル標準映像」という異なる画質で放送されています。

●ハブ

LANなどのネットワークのケーブルを分けたり、中継したりする機器です。

●プログレッシブ(順次走査)

飛び越し走査(「インターレース」の項を参照)をしないで、すべての走査線を順番どおりに描く方法です。480pの場合、480本の有効走査線を順番どおりに描きます。インターレース方式に比べ、チラツキのないことが特徴で、文字や静止画を表示するときなどに適しています。「480p」「720p」の「p」はプログレッシブ(progressive)を表します。

索引

本体およびリモコンの「各部のなまえ」については、
▶ 17～20 ページをご覧ください。

●英数字・記号

110度CSデジタル放送...27・47・172
110度CSデジタル放送の登録 チャンネル一覧.....69
3桁入力.....72
3次元設定.....97
3次元ノイズリダクション.....97
AAC.....129・172
AQUOSオーディオ...112・124
AQUOSオーディオで聞く..124
AQUOSレコーダーに予約する121
AVポジション.....95
AVメモリー.....95
B-CASカード.....29・172
B-CASカード番号表示.....148
BS・CSアンテナ電源.....48
BSデジタル放送.....27・172
BSデジタル放送の登録 チャンネル一覧.....68
CATV(ケーブルテレビ)26・32・63・73
Dot by Dot(ドット・バイ・ドット)...132
DVI端子.....130
D-コンポーネント変換ケーブル...106
D端子.....36・106・172
D端子識別.....94
EPG(電子番組表).....76・172
HDMI.....172
HDMI機器選択.....123
HDMI識別.....94
HDMI端子..36・106・108・113
I/P設定.....97
Language(言語設定).....179
LAN設定.....143
LAN端子.....142
On-screen display language...179
PCM.....129・173
QS駆動(クイックシュート)...97
S2対応.....94
S端子.....106

●あ行

アイコン一覧(番組表).....77
明るさ.....96
明るさセンサー.....96・97
アクティブコントラスト.....97
暗証番号設定.....136
アンダースキャン.....93
アンテナ設定.....48
アンテナの接続.....32～35
位置調整.....92
色あい.....96
色温度.....97
色の濃さ.....96
裏番組.....77
映像オフ.....101
映像・音声端子.....106
映像切替.....85
映像調整.....96
映像反転.....101
映像判別.....94
枝番.....53・54・72
オートボリューム.....99
オートワイド.....94
お好み選局/登録.....73
お知らせ.....148
お手入れのしかた.....14
おはようタイマー.....88
オフタイマー.....146
おやすみタイマー.....90
音声切替.....84・85
音声調整.....98
「温度」の文字点滅表示.....151

●か行

画質.....96
壁掛け設置.....170～171
画面サイズ.....93・94・132
画面調整.....133
画面表示色設定.....101
画面表示(チャンネルサイン)...70
画面表示の言語.....179
画面文字サイズ設定.....100
カラーマネージメント (色相・彩度・明度).....97

かんたん初期設定.....44～46
乾電池の入れかた.....40
ガンマ設定.....97
クイック起動設定.....87
クロック位相.....133
クロック周波数.....133
黒レベル.....96
ケーブルテレビ(CATV)26・32・63・73
ゲーム時間表示設定.....127
降雨対応放送.....27
高音.....98
個人情報初期化.....160

●さ行

サウンドモード切替.....125
サラウンド.....98
時刻設定.....91
時刻表示.....87
システム動作テスト.....144
視聴環境設定(音声).....99
視聴年齢制限設定.....137
視聴予約.....83
自動同期調整.....133
シネマ.....93・132
字幕表示設定.....85
ジャンルアイコン設定.....80
ジャンル検索.....79
ジャンル連動設定.....125
終了.....42
受信強度.....49
受信機レポート.....148
受信チャンネル.....62
受信微調整.....62
受信メッセージ一覧.....148
仕様.....166
省エネ設定.....146
消音.....20・69
使用温度.....15・166
垂直位置.....92・133
水平位置.....92・133
スキップ.....53・62・63
スクイーズ.....94
スタートメニュー.....122

スタンド.....	170	入力1・2(HDMI).....	36・107・108・113・126・130
スマートズーム.....	93	入力2/入力5音声入力端子.....	130・131
寸法図.....	169	入力3.....	107・126
静止.....	86	入力4.....	107・126
選局.....	68~69・72~73	入力5.....	131
双方向サービス設定.....	145	入力音声選択.....	134
双方向通信.....	142	入力解像度.....	134
ソフトウェアキーボード.....	140	入力切替.....	109
●た行		入力スキップ設定.....	110
ダイナミック.....	95	入力選択.....	110
ダイナミック(固定).....	95	入力表示選択.....	110
タイマー/予約ランプ.....	83・88・121	入力できる文字の一覧.....	140
ダウンロード設定.....	159	ネットワーク(放送の種類).....	68
地域設定.....	50~51	ノーマル.....	93・132
地域番号一覧表.....	58	●は行	
地域番号早見表.....	56	ハイビジョン放送.....	173
地上デジタル放送.....	26・173	パソコン.....	130
地上デジタル放送の登録チャンネル一覧.....	69	バランス.....	98
チャンネルサイン.....	70	番組情報.....	78・87
チャンネル設定...52~54・55~63		番組表取得設定.....	80
チャンネル番号(3桁).....	72	番組名表示設定.....	87
チャンネル表示.....	62	ビデオデッキ.....	107
通信設定.....	143	表示順.....	82
低音.....	98	表示方式設定.....	81
データ放送.....	68・75	ファミリンク.....	112
デジタル音声出力(光)端子.....	113・128	ファミリンク設定.....	114~115・125
デジタル音声設定.....	129	ファミリンク対応レコーダー...112	
デジタル登録.....	74	ファミリンク録画予約.....	121
デジタル放送.....	22~27	フィルムモード.....	97
テレビ/データ.....	68・75	付属品.....	8
電源スイッチ.....	41	ブックマーク.....	27
電源ランプ.....	41	プラットフォーム(運営会社)...31	
電源コードをつなぐ.....	37	フル.....	93・132
電源の入/切.....	41	フル(フル1・フル2).....	93
電子番組表(EPG).....	76	プロ設定.....	96~97
転倒防止用部品.....	38・39	別売品.....	28
時計設定.....	87・91	ヘッドホン設定.....	104
●な行		ヘッドホン端子.....	17・104
二重音声.....	84・85	放送切替ボタン.....	68
日時検索.....	79	ボード.....	27・148
入力.....	107・126	保証とアフターサービス.....	167

●ま行

マルチ音声番組.....	85
マルチビューサービス.....	26
無信号オフ.....	147
無操作オフ.....	147
メディア(テレビ/データ).....	68
メディア切替.....	120
メニュー.....	42・43
メニュー項目一覧...43・162~165	
文字入力のしかた.....	140
戻る.....	42
「モニター温度」の文字点滅表示...151	
モノクロ.....	97
モノラル.....	84

●や行

有料放送の視聴契約.....	31
予約の確認・取り消し・変更..118	
予約リスト.....	118

●ら行

リモコン.....	20・40・41
リモコン番号.....	102~103
臨時放送(臨時編成サービス)...26	
連動起動設定.....	114
連動データ放送.....	86
録画機器選択.....	114
録画予約.....	116・121
録画リスト.....	123

●わ行

ワイド.....	93
ワンタッチプレー(ファミリンク).....	122
ワンタッチ録画(ファミリンク)...120	

はじめに

準備

番組を見る

録画と再生

ファミリンク
で録画・再生ゲームオーディオ
パソコンをつなぐ

その他の機能

故障かな仕様
寸法図などEnglish
Guide

Part Names - Main Unit English Guide

- The number shown in each  is the page number where the part's function and/or use are explained in Japanese.

Front view

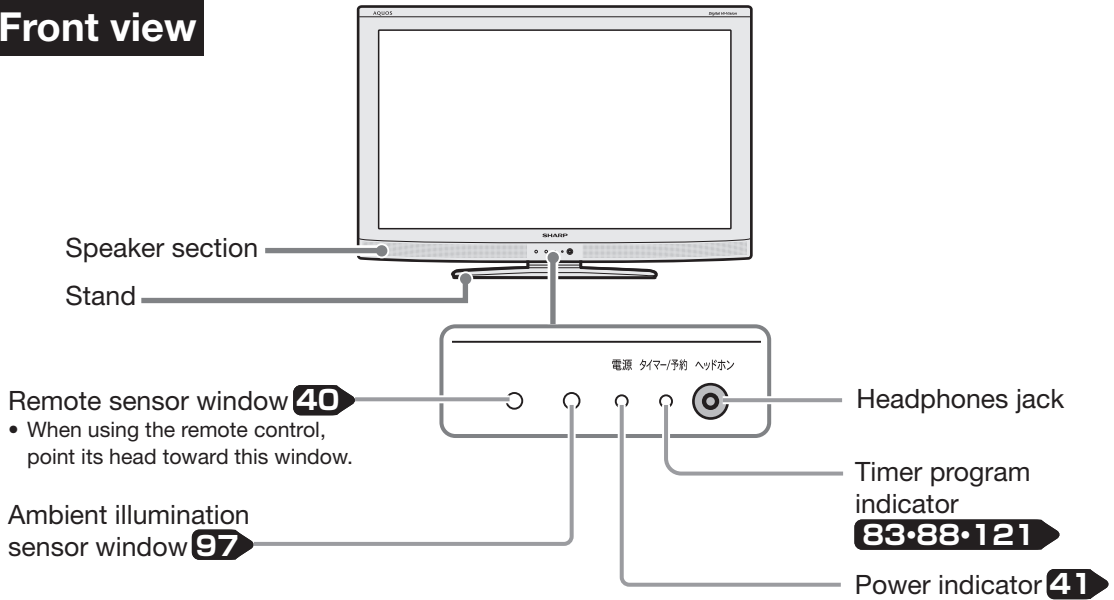

Adjusting the LCD panel angle

- The LCD panel can be rotated horizontally up to 20° clockwise and counter-clockwise.
- Hold the stand firmly when you adjust the monitor's angle.

Right Side view

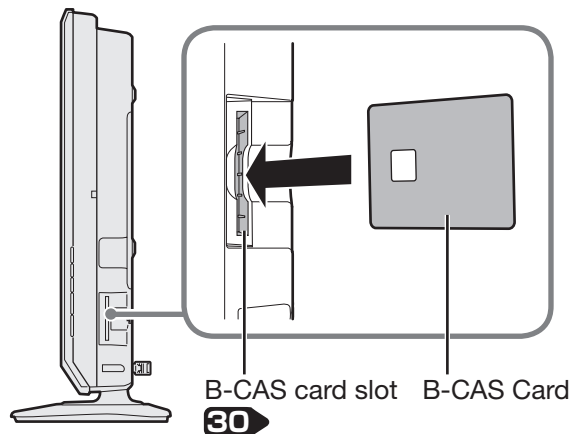

Back view

The illustrations below are those of LC-32E7.
LC-26E7 has the same layout of jacks and terminals as.

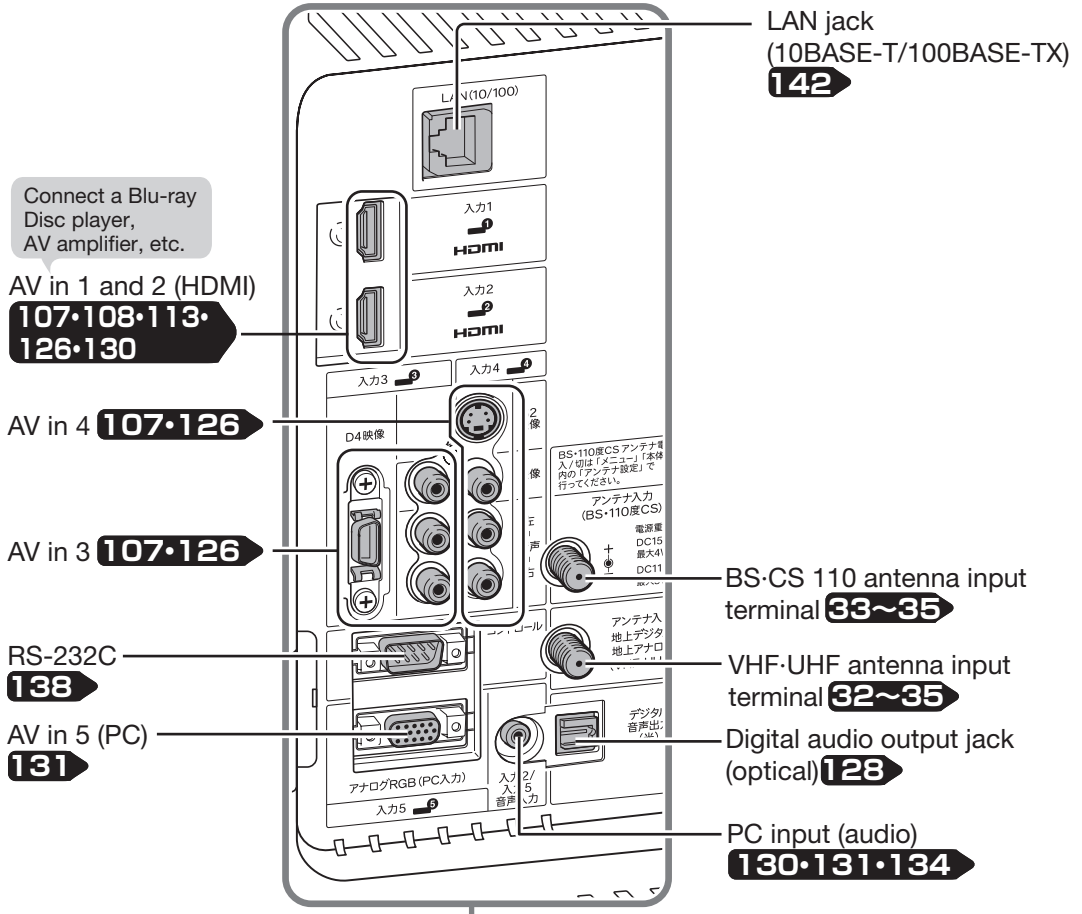

Connect the AC cord

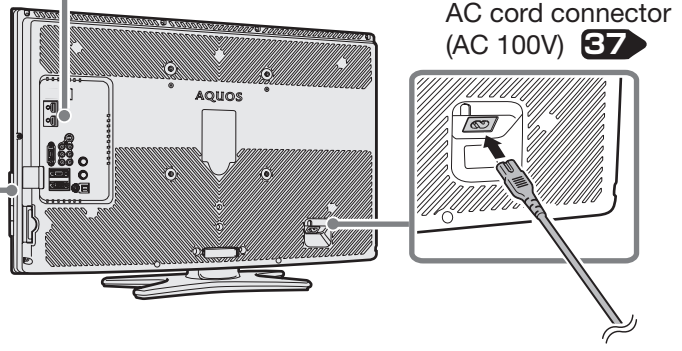

Control panel

Right side view

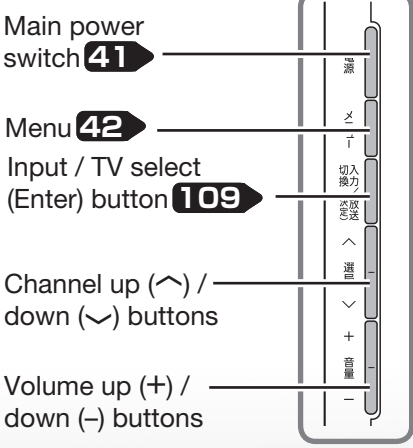

はじめに

準備

番組を見る

録画と再生

ファミリーリンク
で録画・再生

ゲームオーディオ
パソコンをつなぐ

その他の機能

故障かな仕様
寸法図など

English
Guide

Part Names - Remote Control Unit

Active/Standby 41

Press to engage the TV set in the active or standby mode.

CATV 73

When selecting a CATV channel by entering the channel number, press this button first, then enter the 2-digit number with the TV channel select buttons (1-10/0).

Terrestrial digital select 68

BS select 68

CS select 68

Terrestrial analog select 68

Select the CS digital channel for the first time. 47

Mute 69

Press to temporarily turn off the sound. Press again to return the sound volume to the previous level.

Volume up (+)/down (-) 69

Press to adjust the volume.

Linked data broadcast 86

Press to call the data broadcast linked with the current digital TV program.

AV mode select 95

Press to select the picture/sound setting that best matches the current program.

番組表 EPG 76

Press to display or turn off the Electronic Program Guide (EPG: 番組表) when receiving a digital broadcast.

裏番組 Other on-air programs 77

Press to display the EPG for currently on-air programs only (裏番組).

番組情報 Program info 87

Press to display detailed information on the current digital program.

Finish 42

Press to finish menu operation, etc.

* This button can be conveniently used when you are at a loss during menu or EPG operation, etc.

映像切替 Picture select 85

Press to select the desired picture when watching a digital multi-picture program.

Caption 85

Press to display, select, or turn off captions when watching a digital program with captions.

Audio select 84 • 85

Press to select the desired audio.

Familink 114 • 120~123

Press to operate "Familink" Recorders and AQUOS Audio connected via HDMI cables.

Display 70

Press to display or turn off the channel call, etc.

Screen mode 93

Press to select the desired screen mode.

Digital channel number input 72

Use to select a digital channel by entering the 3-digit channel number.

Freeze 86

Press to freeze the picture.

Favorite channel select/register 73

Press to select a user-registered channel and to turn on/off the favorite channel register/registered channel table screen.

Channel select 69

- Press to select a channel.
- Use to input a number for various settings.

Channel up (^)/down (v) 69

Press to select channels in the current network, media and CATV channels in the ascending or descending order.
* CATV channels are factory set to be skipped.

Input select 109

Press to select the desired input.

Familink 114 • 120~123

Press to operate "Familink" Recorders and AQUOS Audio connected via HDMI cables.

Sleep timer 146

Press to select the desired remaining time period after which the TV set is automatically turned off and enters the standby mode.

Menu 42

Press to display or turn off the menu screen.

The menus can be displayed in English. See 179 for instructions on how to switch the display language.

Cursor (up, down, left, right) 42

Use to select a menu item, column, etc.

Enter/Confirm 42

Press to confirm a selected setting or menu item.

Return 42

Press to go back to the previous screen. Press this button instead of the Enter/Confirm (決定) button when you have selected the wrong item or input the wrong number, etc.

Color 78~79 • 86

Use to operate EPGs and data program screens.

Media select 68

Press to select the desired media (TV or data).

To open the cover

Hold the cover by the projections on both sides and lift upwards.



Switching the Display Language to English

メニューなどの言語を英語にする

- Using the menu screen, you can switch the on-screen display language to English.

メニューなどの画面表示を英語にすることができます。

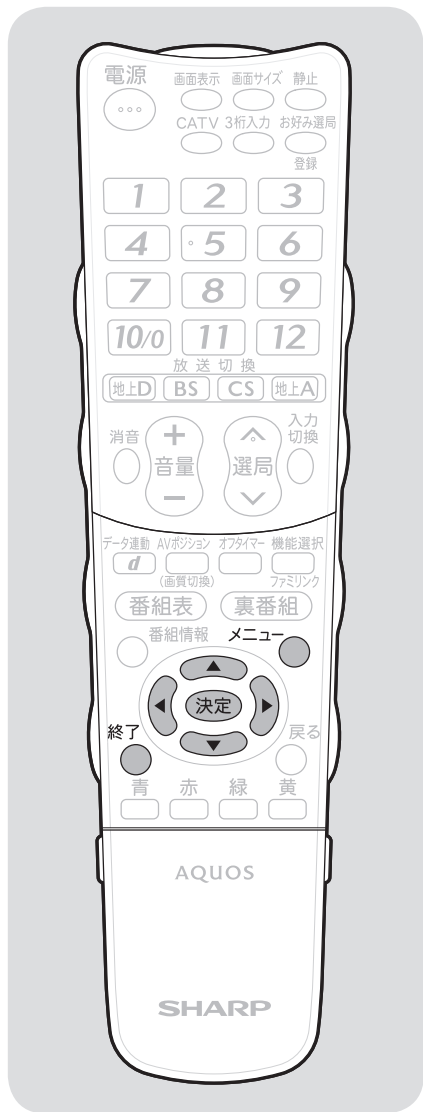

おしらせ

誤ってメニューを英語にしてしまったときは

- メニューから「Setup」－「言語設定 (Language)」を選んで決定し、「日本語」を選んで決定すると日本語になります。

1

Display the menu screen.
メニューを表示する

Press
メニュー

2

Select “本体設定” (Setup) – “Language (言語設定)” .
「本体設定」－「Language (言語設定)」を選ぶ
Enter.
決定する

Select with

Press
決定

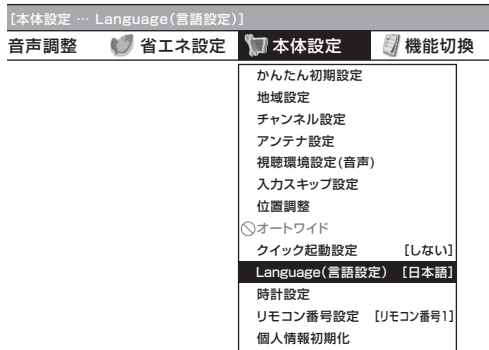

3

Select “English” .
「English」を選ぶ
Enter.
決定する

Select with

Press
決定

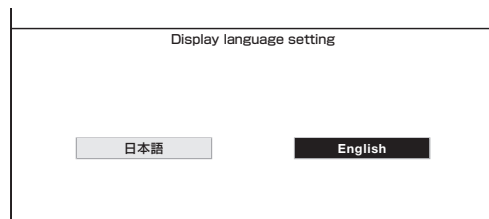

- The menu screen is now displayed in English.
- 画面表示が英語になります。

4

Finish this operation.
終了する

Press
終了

はじめに

準備

番組を見る

録画と再生

ファミリンク
で録画・再生

ゲームオーディオ
パソコンをつなぐ

その他の機能

故障かな仕様
寸法図など

English
Guide

エコロジークラスでいきましょう。シャープ。



液晶カラーテレビ LC-32E7/LC-26E7

この製品は、こんなところがエコロジークラス。

省エネ 「明るさセンサー」を活用

周囲の明るさに応じて液晶画面の明るさを自動的に調整する「明るさセンサー」機能がついています。この機能を「入」にすると周囲が暗いときには、自動的に画面を暗くするので、省エネになります。

上手に使って、もっともっとエコロジークラス。

◎外出やおやすみのときは電源を切って

リモコンで液晶テレビの電源を切っても、少量の電力を消費しています。こまめに本体の電源を切るにより、更に効果的な省エネになります。

※ただし、録画予約、衛星ダウンロードを行う場合は、リモコンで電源を切ってください。

■ 廃棄時のご注意

家電リサイクル法では、お客様がご使用済みのテレビ(ブラウン管式、液晶式、プラズマ式)を廃棄される場合は、収集・運搬料金、再商品化等料金(リサイクル料金)をお支払いいただき、対象品を販売店や市町村に適正に引き渡すことが求められています。

■ よくあるご質問などは
パソコンから検索できます



パソコン



<http://www.sharp.co.jp/support/>

シャープ お問い合わせ

検索



使い方や修理のご相談など

ご相談の前に「故障かな?と思ったら」をご確認ください。

【お客様相談センター】



0120 - 001 - 251

携帯・PHS OK 携帯電話・PHSからもご利用いただけます。

■ IP電話などからフリーダイヤルサービスをご利用いただけない場合は…

電話: 043 - 331 - 1626

FAX: 043 - 297 - 2696

〒261-8520 千葉県千葉市美浜区中瀬 1-9-2

受付時間

●月曜～土曜:9:00～20:00

●日曜・祝日:9:00～17:00

(年末年始を除く)

●電話番号をお確かめのうえ、お間違いのないようにおかけください。

●電話番号・受付時間などについては、変更になることがあります。(2010.3)

シャープ株式会社

本社
AVシステム事業本部

〒545-8522
〒329-2193

大阪市阿倍野区長池町22番22号
栃木県矢板市早川町174番地



Printed in China

TINS-E661WJZZ®
10P02-CH-NI