

SHARP®

取扱説明書

液晶カラーテレビ

形名

エルシー

ジーディー

LC-26GD3

1. 準備編

はじめにお読みください。
操作については別冊の取扱説明書
2. 操作編 をご覧ください。

AQUOS

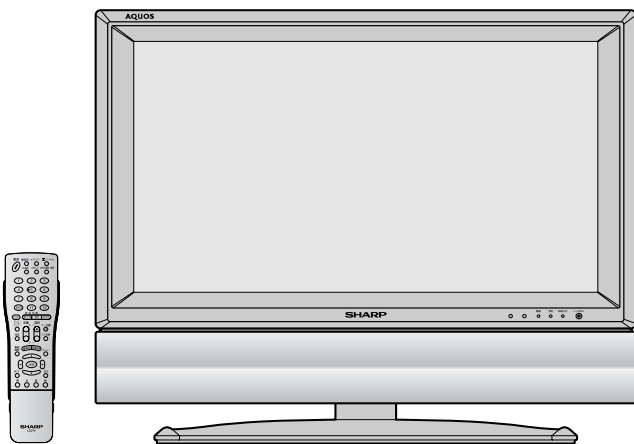

このマークは、放送信号に含まれるGCR信号を利用して、ゴーストを軽減する機能を内蔵した機器であることを示すものです。

お買いあげいただき、まことにありがとうございました。

この取扱説明書をよくお読みのうえ、正しくお使いください。

- ご使用前に「安全上のご注意」(**2. 操作編** 5ページ) を必ずお読みください。
- この取扱説明書は、保証書とともにいつでも見ることができるところに必ず保存してください。
- 製造番号は品質管理上重要なものですから、商品本体に表示されている製造番号と、保証書に記載されている製造番号とが一致しているか、お確かめください。

はじめに

本機の付属品、本機各部のなまえやリモコンの準備のしかたについて説明しています。

設置

本機の設置のしかたと手順について説明しています。

接続

アンテナ、電話線、電源コード、外部機器の接続について説明しています。

設定

チャンネル設定のしかたやデジタル放送を視聴するための準備について説明しています。

索引

本機各部のなまえや画面に表示されることばから説明ページを検索することができます。

もくじ

はじめに

付属品	3
各部のなまえ〈本体〉	4
端子カバーの外しかた	5
各部のなまえ〈リモコン〉	6
チャンネルの基本的な選びかた	7
リモコンに乾電池を入れる	8
乾電池の入れかた	8

設置

設置のしかた	9
設置について	9
別売品を使って設置する場合	9
スタンドの外しかた	10
転倒防止について	10
転倒防止の方法	10

接続

接続と設定の手順	11
アンテナをつなぐ	12
VHF/UHFアンテナの接続	12
BS・110度CS共用アンテナの接続	13
電話線をつなぐ	14
電話回線に接続する	14
ビデオやDVDプレーヤーなどをつなぐ	16
ビデオ機器の接続のしかた	16
DVDプレーヤーなどの接続のしかた	17
電源コードをつなぐ	18
ケーブル処理のしかた	18
電源を入れる	19

設定

地上アナログ放送のチャンネルを設定する	20
自動設定	21
地域番号設定	22
地域番号早見表	24
地域番号一覧表	26
追加設定	30
個別設定	31
チャンネルスキップを設定する	32
画面のチャンネル表示を変える	33
受信状態を微調整する	34
チャンネル設定に関する用語	35
地域設定をする	36
地域と郵便番号を設定する	36
地上デジタル放送のチャンネルを設定する	38
地上デジタル放送のチャンネル設定について	38
自動登録	39
追加登録	40
登録先の数字ボタンを変更する	42
枝番を変更する	44
視聴しないチャンネルをスキップする	45
デジタル放送を視聴するための準備をする	46
アンテナ設定	46
B-CASカードおよびコピー制御信号についてのお知らせ	48
B-CASカードを入れる	49
電話回線の設定	50
電話会社設定	52
本機で使用している特許など	54

索引

55

ご注意

お客さままたは第三者がこの製品の使用誤り、使用中に生じた故障、その他の不具合またはこの製品の使用によって受けられた損害については、法令上賠償責任が認められる場合を除き、当社は一切その責任を負いませんので、あらかじめご了承ください。

● 本機を廃棄または譲渡する場合には、個人情報の消去をお願いします。(2.操作編 78ページ)

※ 本取扱説明書に掲載している画面表示は説明用のものであり、実際の表示とは多少異なります。





付属品

付属品をご確認ください

ご注意 B-CASカードは開封すると、添付されている契約約款に同意したとみなされます。開封前に必ず契約約款をよくお読みください。

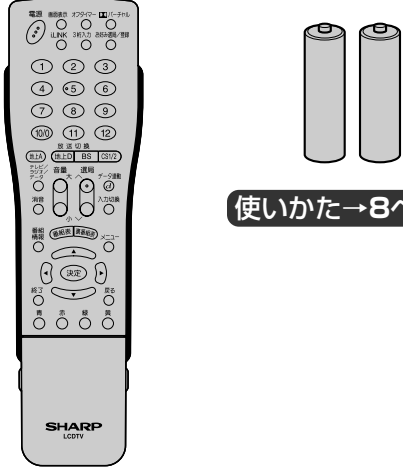
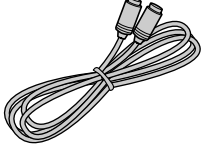
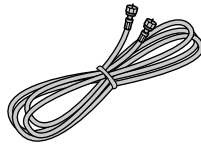
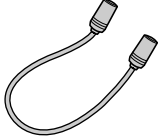
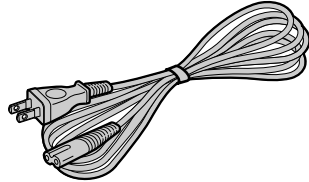
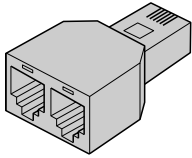
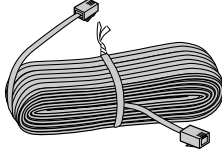
はじめに

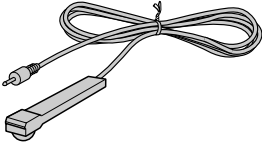
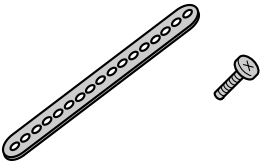
も付属品

<p>リモコン×1 単4形乾電池×2</p>  <p>使いかた→8ページ</p> <p>使いかた→6~8ページ</p>	<p>VHF/UHF用アンテナケーブル・長(4m)×1 (差し込みタイプ)</p>  <p>使いかた→12ページ</p>	<p>BS・110度CS用アンテナケーブル・長(4m)×1 (先端金属ネジ止めタイプ)</p>  <p>使いかた→13ページ</p>
	<p>アンテナケーブル・短(55cm)×1</p>  <p>使いかた→12ページ</p>	<p>電源コード(4m)×1</p>  <p>使いかた→18ページ</p>
<p>モジュラー分配器×1</p>  <p>使いかた→14ページ</p>	<p>電話線(10m)×1</p>  <p>使いかた→14ページ</p>	<p>B-CASカード×1</p>  <p>使いかた→49ページ</p>
<p>ビデオコントローラー(1.8m)×1</p>  <p>使いかた→2.操作編 102ページ</p>	<p>転倒防止用部品一式 (固定バンド×1、ネジ×1)</p>  <p>使いかた→10ページ</p>	<p>ケーブルクランプ×2</p>  <p>使いかた→18ページ</p>
<p>●取扱説明書(準備編・操作編)×各1 ●保証書×1</p>		

●安全と性能維持のため、同梱のケーブルを必ずご使用ください。

各部のなまえ〈本体〉

の中の数字は、説明や操作方法を掲載しているおもなページです。

前面

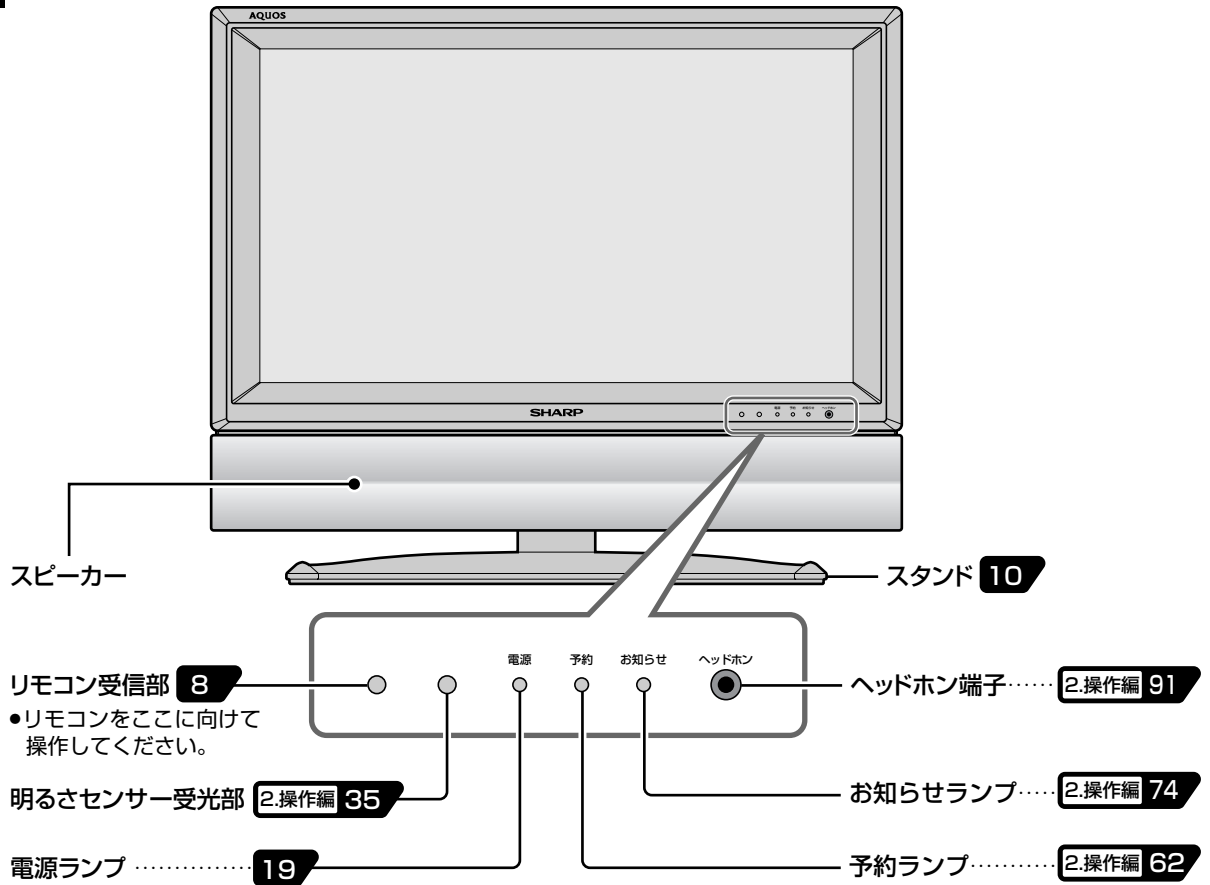

天面

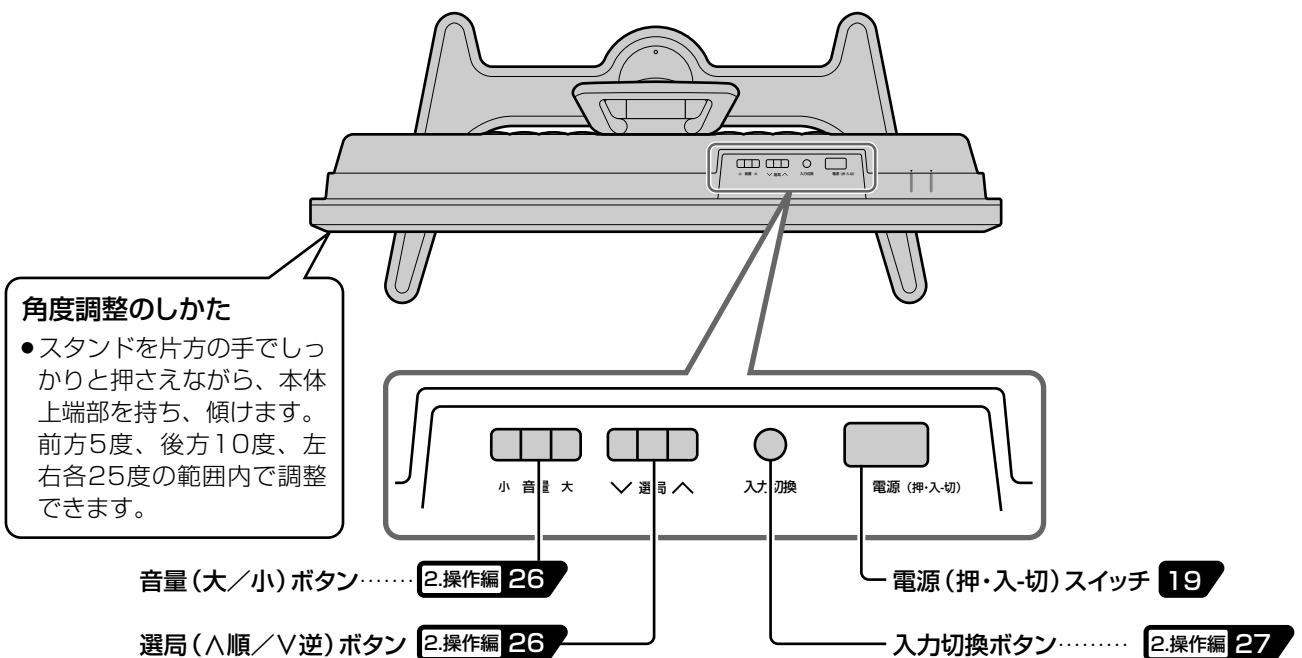

後面

※端子については、2.操作編90・91ページの「端子のなまえとはたらき」もご覧ください。

ビデオやDVDプレーヤーをつなぐ (入力1~4)

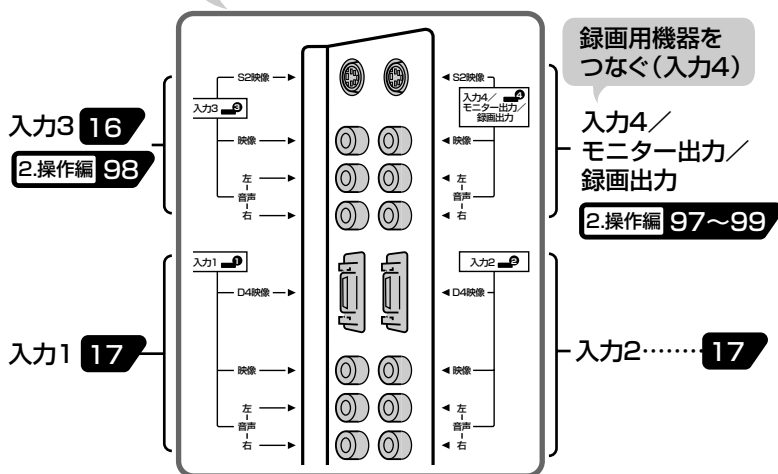

●モニター出力の映像は標準画質です。ハイビジョン画質をそのまま録画したいときは、i.LINK端子にD-VHSビデオデッキを接続します。

▼左右の端子カバーを外したところ

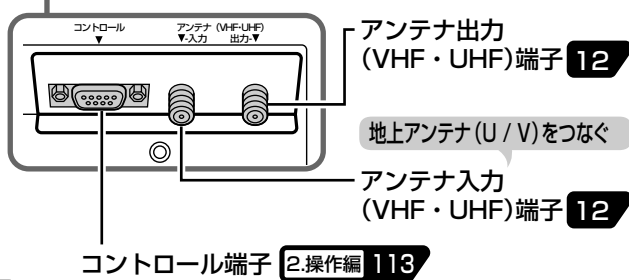
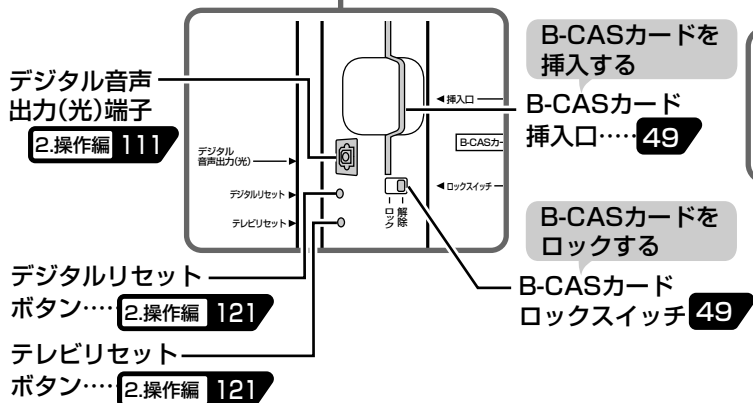
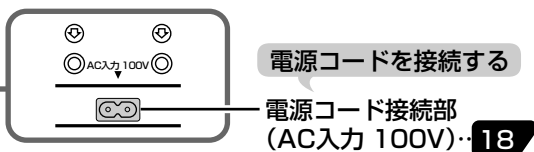
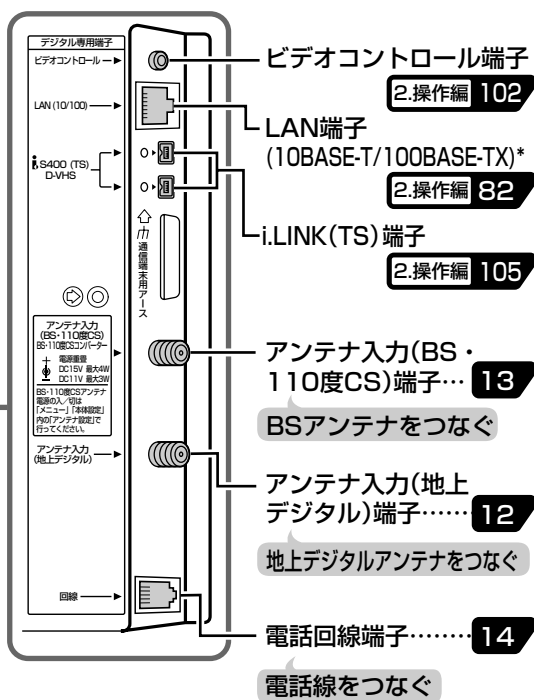
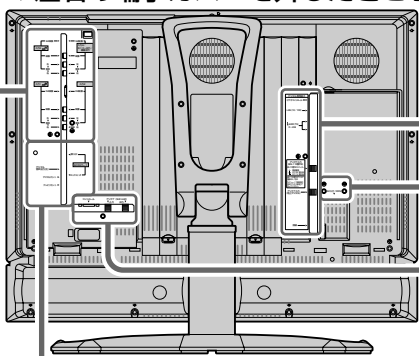

* LAN端子(10BASE-T/100BASE-TX)…デジタル放送の双方向通信用端子

端子カバーの外しかた

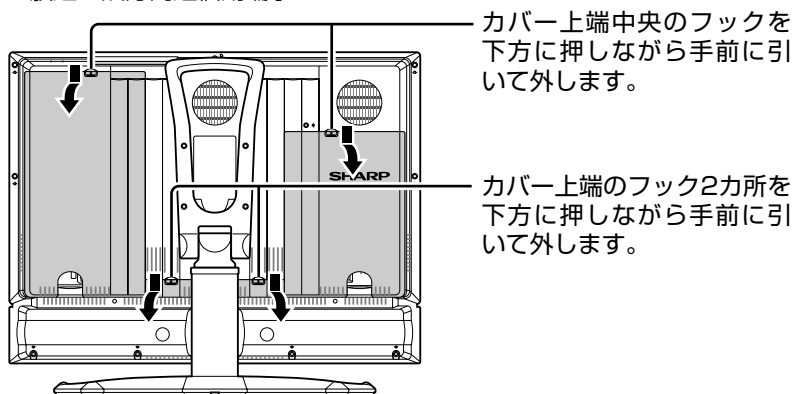

各部のなまえ〈リモコン〉

フタを開じたところ

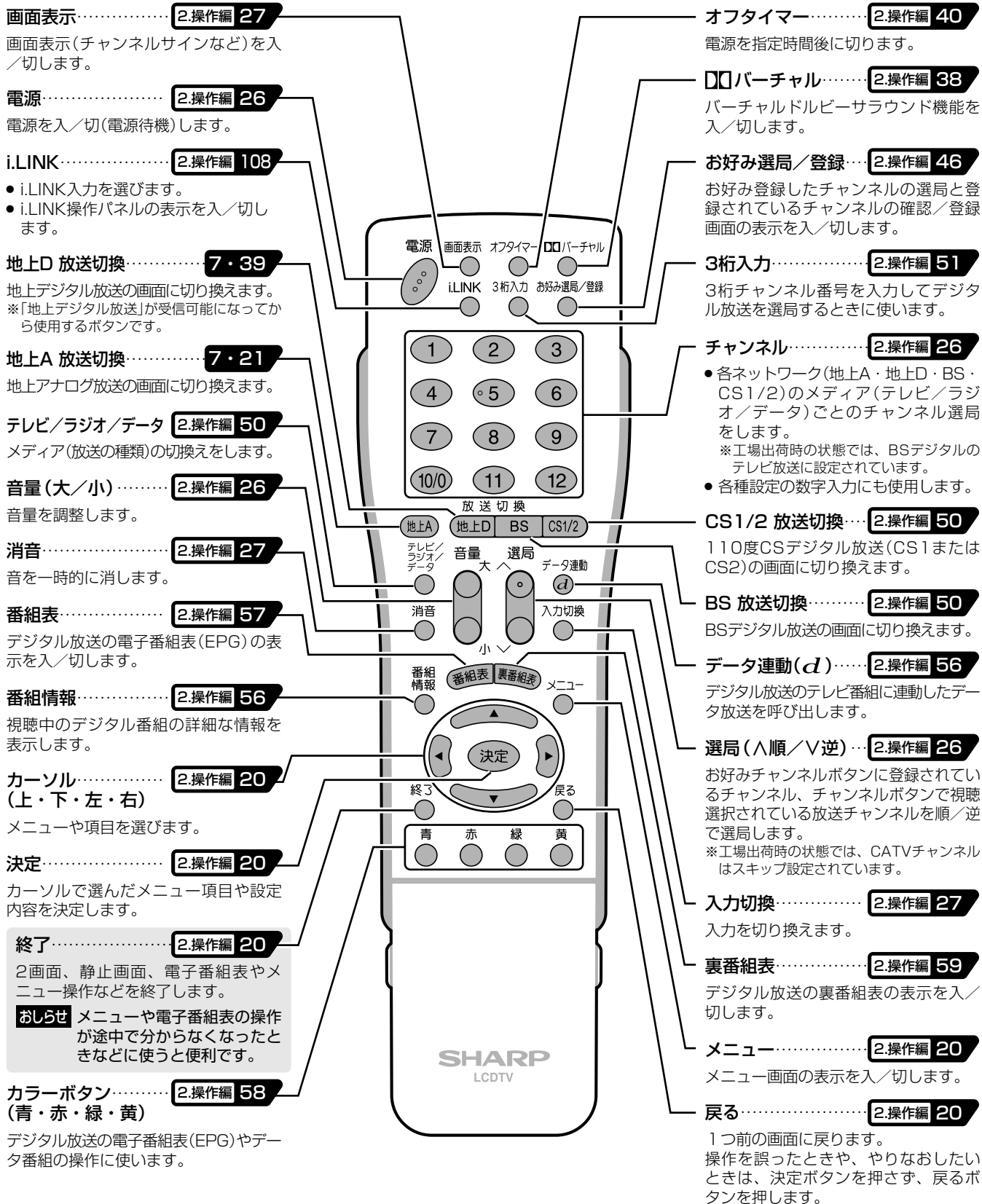

ドルビーラボラトリーズからの実施権に基づき製造されています。
Dolby、ドルビー、Pro Logic及びダブルD記号はドルビーラボラトリーズの商標です。

フタを開けたところ

デジタル登録……………2.操作編 54

チャンネルボタンに登録されているデジタルチャンネルの確認／登録画面を表示します。

2画面……………2.操作編 44

2画面表示を入／切します。

操作切換……………2.操作編 45

2画面表示のとき、操作できる画面を切り換えます。

映像切換……………2.操作編 55

デジタル放送の主・副映像を選びます。

静止……………2.操作編 45

視聴中の番組を2画面にして、静止画と動画で表示します。

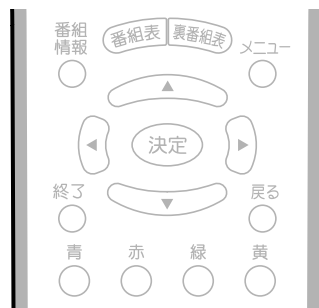

GR……………2.操作編 42

GR(ゴースト軽減)機能を入／切します。

AVポジション……………2.操作編 33

お好みのAVポジションを選びます。

字幕……………2.操作編 69

デジタル放送の字幕表示を入／切します。

音声切換……………2.操作編 39・2.操作編 55

音声モードを切り換えます。

画面サイズ……………2.操作編 30

お好みの画面サイズを選びます。

フタの開けかた

両側の突起部を持ち、引き上げます。

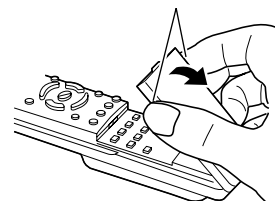

チャンネルの基本的な選びかた

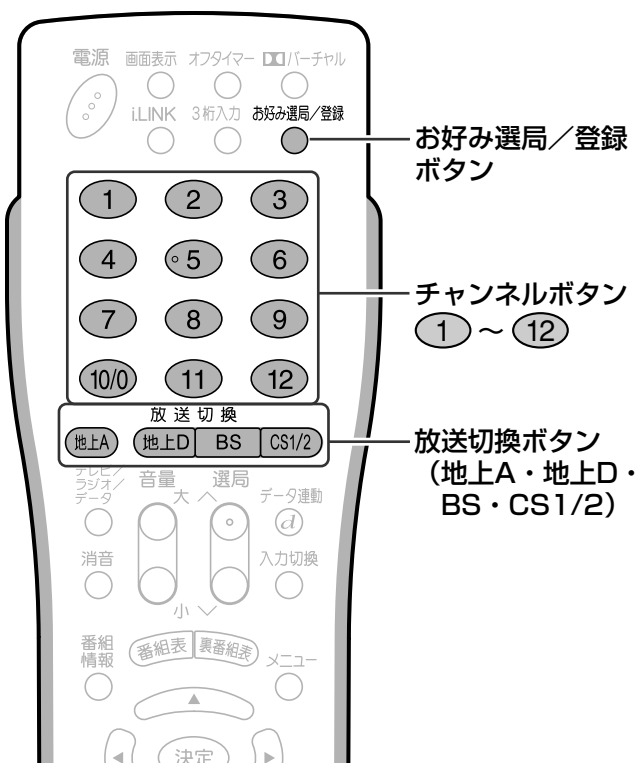

地上アナログ放送(VHF/UHF)の選局

① 放送切換ボタン(地上A)を押す

② ①～⑫を押す

デジタル放送の選局

① 放送切換ボタン(地上D、BS、CS1/2)のいずれかを押す (CS1/2ボタンは、CS1とCS2を切り換えられます。)

② ①～⑫を押す

放送の種類

- 地上A : 従来の地上アナログ放送(VHF/UHF)
- 地上D : デジタル方式の地上放送(UHF)
- BS : デジタル方式のBS衛星放送
- CS1/2 : デジタル方式のCS衛星放送

■ 選局について詳しくは、2.操作編 26・50ページをご覧ください。

お好みチャンネルの選局

① お好み選局/登録ボタンを押す…お好み登録画面が表示されます。

② ①～⑫を押す

リモコンに乾電池を入れる

乾電池の入れかた

1 カバーを開ける

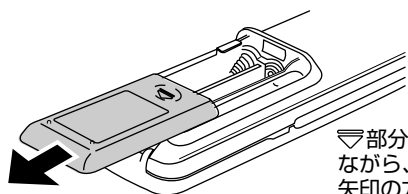

▽部分を軽く押し
ながら、カバーを
矢印の方向にスラ
イドさせます。

2 付属の単4形乾電池を入れ、カバーを元どおりに閉める

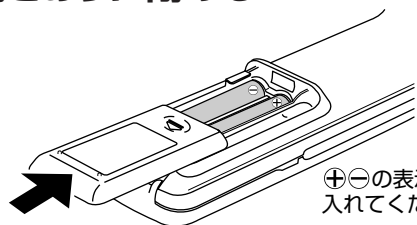

⊕⊖の表示どおりに
入れてください。

リモコンで操作できる範囲

リモコンは、画面右下の受信部に向けて操作してください。操作できる範囲は受信部から約7m、上下左右に約30度以内です。

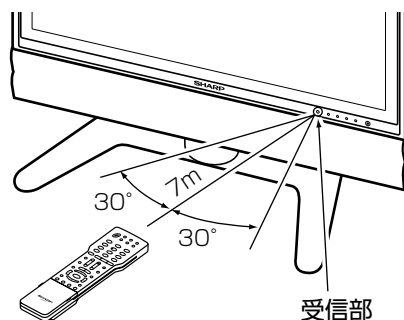

リモコンで動作しにくいとき

- リモコンとディスプレイの受信部との間に障害物があると、操作できないことがあります。
- 乾電池が消耗した場合は、操作できる距離が徐々に短くなりますので、早めに新しい乾電池に交換してください。
- 蛍光灯などが近くにある場合には、動作しにくいことがあります。

乾電池使用上のご注意

乾電池は誤った使いかたをすると、液もれや破裂することがありますので、つぎのことをお守りください。

- 種類の違うものや新旧を混ぜて使わない。
- 乾電池を充電したり、分解したりしない。
- ⊕極と⊖極を正しく入れる。
- ショートさせない。

- 付属の乾電池は保存状態により短期間で消耗することがありますので、早めに新しい乾電池と交換してください。
- 長期間使用しないときは、乾電池をリモコンから取り出しておいてください。
- 新しい乾電池に交換してもリモコンが動作しないときは、乾電池を取り出し、乾電池の向きを確かめて、入れなおしてください。

リモコン使用上のご注意

- リモコン送信機には衝撃を与えないでください。また、水に濡らしたり湿度の高いところに置いたりしないでください。
- リモコン受信部に直接日光や強い照明が当たっているとリモコンが動作しにくくなります。照明の向きを変えるなどしてみてください。



注意



おしらせ

設置のしかた

設置について

- 傾斜のない、平らな場所に設置してください。すべりやすい面、カーペットなどのやわらかい面、不安定な場所には設置しないでください。
- 極端に温度が高い場所や温度が低い場所には、設置しないでください。(使用温度0℃～40℃)

ご注意

- 台などに設置する場合は、本機の重量に耐え得る堅固なもので、十分な幅と奥行きのある、転倒しにくいものを使用してください。
- キャスター付きのテレビ台をご使用の場合、移動するとき以外は必ずキャスター用受皿を使用してください。

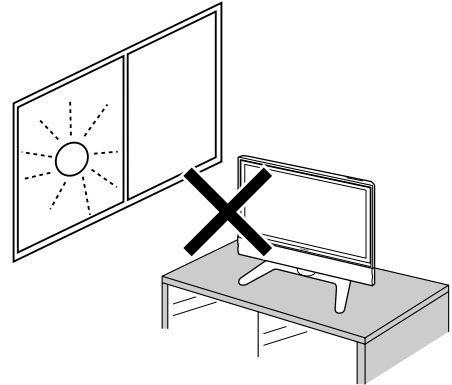

別売品を使って設置する場合

- 本機を別売の壁掛け金具(AN-110AG1)を使って壁かけ設置したり、システムラック(AN-28SR1)やフロアスタンド(AN-26FS1)に設置して使用することができます。
- 取付け方法など詳しくは、別売品に付属の取扱説明書をご覧ください。

ご注意

液晶カラーテレビの設置には、特別な技術が必要ですので、必ず専門の取付け工事業者にご依頼ください。お客さまご自身による工事は一切行わないでください。取付け不備、取扱い不備による事故、損傷については、当社は責任を負いません。

壁にかけて使う場合

〈壁掛け金具(AN-110AG1)〉
(詳しくは壁掛け金具の取扱説明書をご覧ください。)

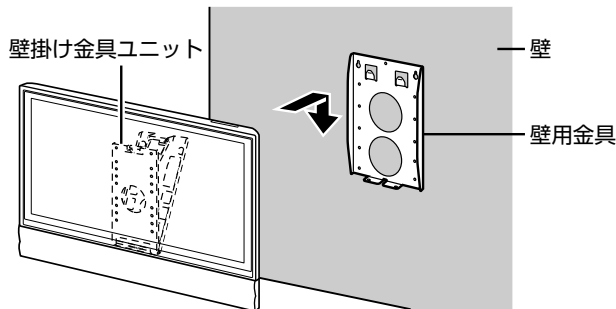

取り付け時の角度について

- 壁にかけて使う場合の取付け角度は、20度までです。それ以上は傾けないでください。
- 取付け角度調整をする時は、本体をゆっくりと傾けてください。

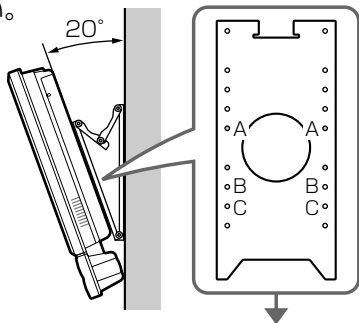

※ 本機に取り付ける金具について：
金具の刻印「A」の位置を、本機後面下側の取付け穴に合わせてください。

システムラックを使う場合

〈システムラック(AN-28SR1)〉
(詳しくはシステムラックの取扱説明書をご覧ください。)

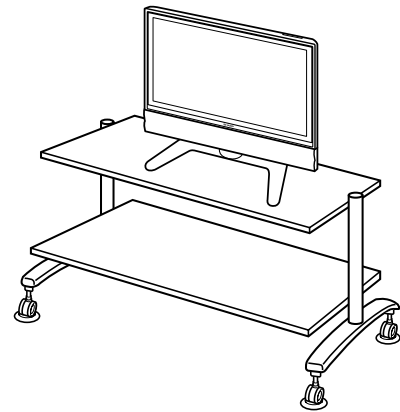

フロアスタンドに取り付けて使う場合

〈フロアスタンド(AN-26FS1)〉
(詳しくはフロアスタンドの取扱説明書をご覧ください。)

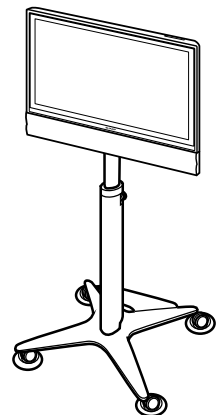

設置のしかた(つづき)

- 別売の壁掛け金具(AN-110AG1)で壁掛け設置する場合などは、付属のスタンドを外して使用することができます。

スタンドの外しかた

作業を始める前に

- 必ず2人以上で作業を行ってください。
- スタンドの取外し・取付けの際は、本体の電源を切ってください。
- テーブルなどの台を用意し、毛布など厚手の柔らかい布を敷き、その上に本体を、画面を下にして置きます。
- 端子カバーをすべて外してください。(5ページ参照)
- 接続されているケーブル類をすべて取り外してください。

スタンド取付け部のネジ(4カ所)を外し、スタンドを取り外す

- ⊕(プラス)ドライバーを使います。
- ※ 台の端からスタンドが落ちないように、スタンドを支えてください。

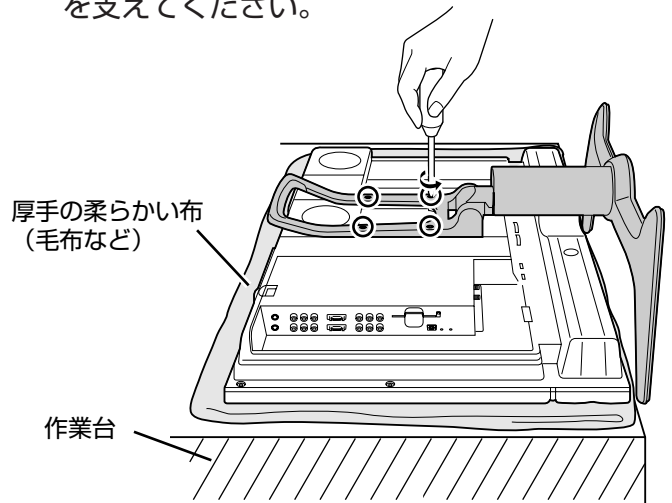

転倒防止について

転倒防止の方法

⚠ 注意

地震や不意の衝撃などで、テレビが倒れてけがをするおそれがあります。安心してご使用いただくために、転倒防止策の実施をお願いします。

テレビ台に固定するとき

1. 作業をする平らな台の上に厚手の柔らかい布などを敷き、その上に本機を、画面を下にしたうつ伏せの状態で見せます。
2. スタンド底面に、付属の転倒防止用の固定バンドを、付属のネジで取り付けます。

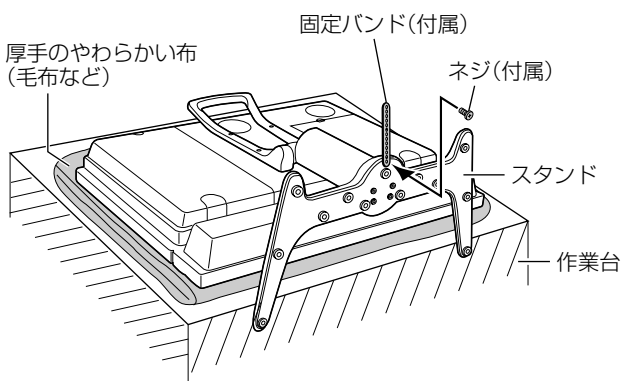

3. 本機を起し、設置する台などの上に位置決めします。

4. 市販のネジを使い、固定バンドの穴に上からネジを取り付けて固定します。

※ 市販のネジは、確実に固定できる形状のものを使用してください。

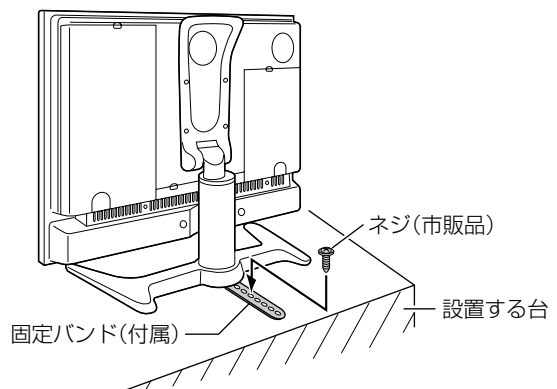

⚠ 注意

- 本機はかなりの重量がありますので、台に設置するときは、この重さに耐える堅固なもので、かつ十分な幅と奥行のある、転倒しない台を使用してください。

接続と設定の手順

- ① アンテナをつなぐ 👉 12ページ
- ② 電話線をつなぐ 👉 14ページ
- ③ ビデオやDVDプレーヤーなどの外部機器をつなぐ 👉 16ページ
- ④ 電源コードをつなぐ 👉 18ページ
- ⑤ 電源を入れる 👉 19ページ
- ⑥ テレビのチャンネルを設定する 👉 20~45ページ
- ⑦ デジタル放送を視聴するための準備をする 👉 46ページ

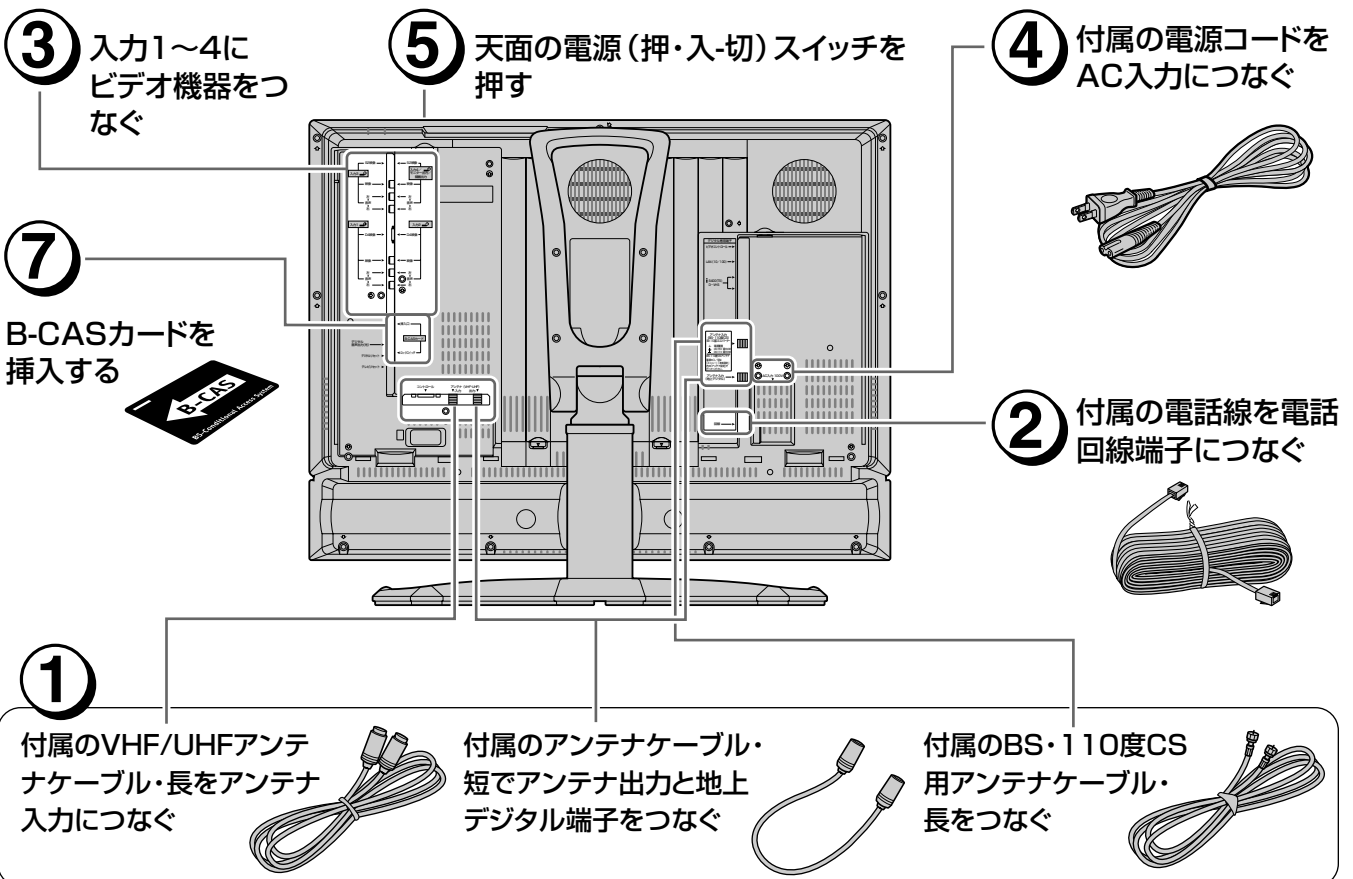

接続と設定の詳しい説明は、それぞれの👉(参照ページ)をご覧ください。

アンテナをつなぐ

VHF/UHFアンテナの接続

- 付属のVHF/UHF用アンテナケーブル・長(差し込みタイプの方)、市販のアンテナ整合器等を、部屋のアンテナ端子の種類や使用するアンテナ線に応じて接続し、本機後面左側端子部のアンテナ入力(VHF・UHF)端子に接続してください。(下図A参照)
- 付属のアンテナケーブル・短で、本機後面のアンテナ出力(VHF・UHF)端子とアンテナ入力(地上デジタル)端子を接続します。(下図B参照)
- 地上デジタル放送をCATVパススルー*で受信する場合も、VHF/UHFアンテナと同じ接続をします。CATVによる地上デジタル放送の視聴方法については、お客さまが契約されているケーブル会社にお問い合わせください。(※CATVパススルー…38ページをご覧ください。)
- 地上デジタル放送の受信には、UHF対応のアンテナを使用します。VHFアンテナでは受信できません。現在お使いのアンテナがUHF対応であれば、そのままご使用になれます。(※一部取り替えや調整が必要な場合があります。また、地域によってはブースターの追加などが必要になることがあります。)

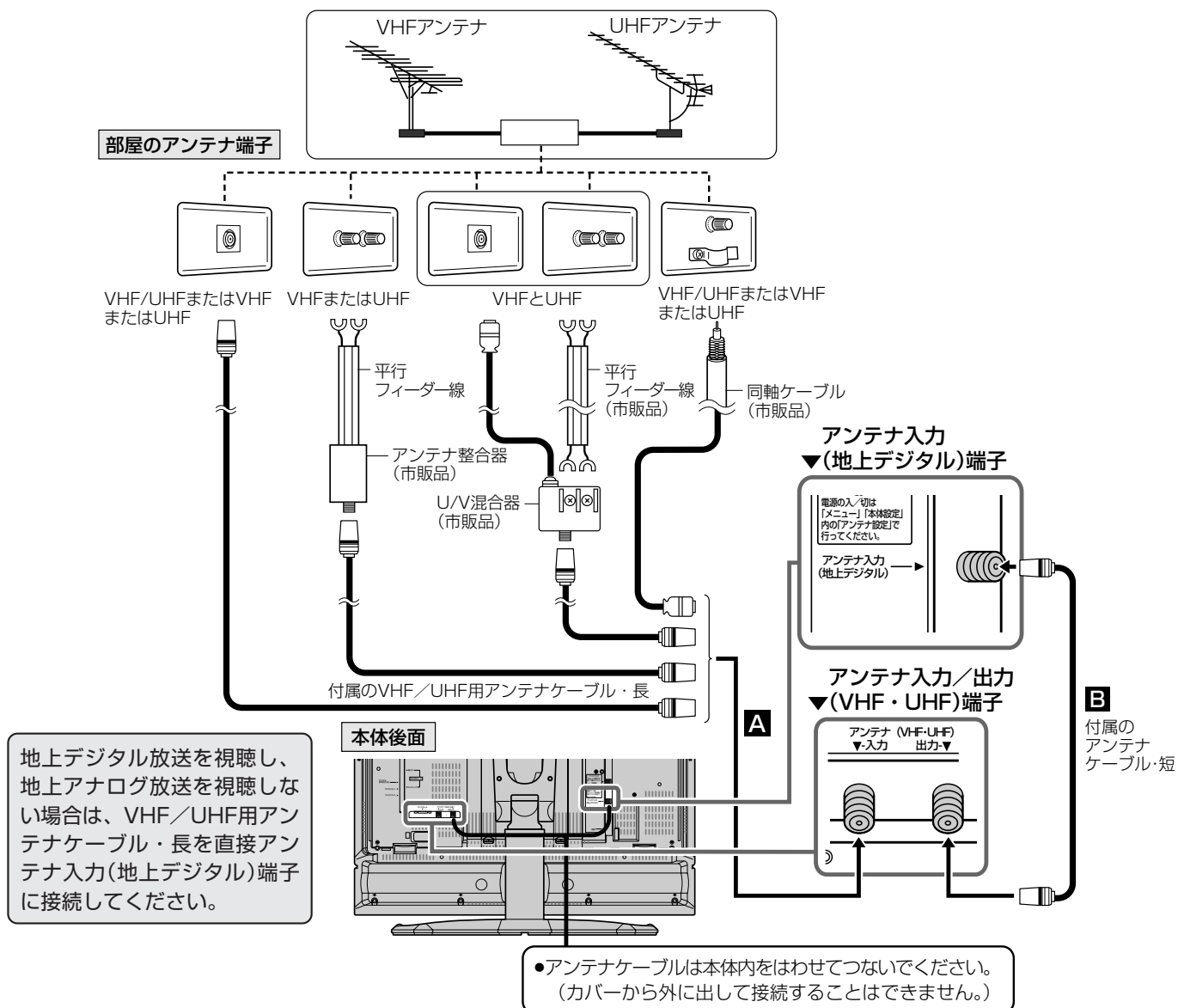

地上デジタル放送を視聴し、地上アナログ放送を視聴しない場合は、VHF/UHF用アンテナケーブル・長を直接アンテナ入力(地上デジタル)端子に接続してください。



- VHF/UHFの屋内アンテナ端子が分かれている場合など、混合器の取付けが必要なときは、お買い上げの販売店にご相談ください。
- アンテナ入力(VHF・UHF)端子への接続には、付属のアンテナケーブル・長のうち、先端プラグが差し込みタイプの方(形状：)をお使いください。
- 本機の電源を「切」にすると、アンテナ出力(VHF・UHF)端子から信号は出力されません。
※アンテナ出力(VHF・UHF)端子にビデオデッキなどの他機器を接続しないでください。

BS・110度CS共用アンテナの接続

- BS・110度CSデジタル放送受信用のアンテナおよびアンテナ線は、専用のものをご使用ください。
アンテナ…… 市販のBS・110度CS共用アンテナをご使用ください。(共用アンテナでない従来のBSアナログ放送用アンテナでは、110度CSデジタル放送は受信できません。また、BSデジタル放送も場合によっては映らないことがあります。)
アンテナ線…… 110度CS帯域(2150MHz)まで対応しているもの(例、S-5C-FB)をご使用ください。
ブースターや分配器をご使用の場合… 110度CS帯域(2150MHz)まで対応しているものをお使いください。詳しくは、お買い上げの販売店にご相談ください。
- BS・110度CS共用アンテナの取付けについては、アンテナに付属の取扱説明書をご覧ください。

▼本体後面

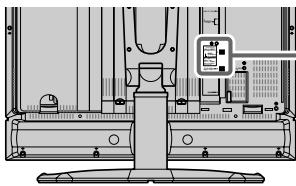

▼アンテナ入力(BS・110度CS)端子

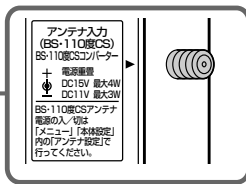

- BS・110度CS共用アンテナからの衛星放送用ケーブル(同軸ケーブル)をつなぎます。この端子は、BS・110度CSアンテナに取り付けられたBS・110度CSコンバーターに+15V/+11Vの電源を供給する働きもっています。

で注意 プラグをアンテナ入力端子に取り付けるときは、工具で強く締めつけないでください。内部の結線が切れ、故障する場合があります。



お知らせ

- アンテナ入力(BS・110度CS)端子にアンテナ線を接続するときは、必ずアンテナ電源の設定を「切」にしておいてください。(46ページ参照) ※工場出荷時、アンテナ電源の設定は「切」になっています。
- アンテナ入力(BS・110度CS)端子への接続には、付属のアンテナケーブル・長のうち、先端に六角形の金属プラグ(ネジ止めタイプ)が付いているもの(形状：)をお使いください。

BS・110度CS共用アンテナを単独で接続するとき

付属のBS・110度CS用アンテナケーブル・長を本機後面右側端子部のアンテナ入力(BS・110度CS)端子と壁のアンテナ端子に接続します。

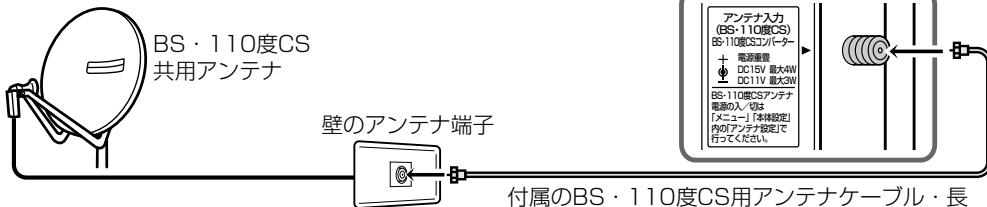

▼アンテナ入力(BS・110度CS)端子

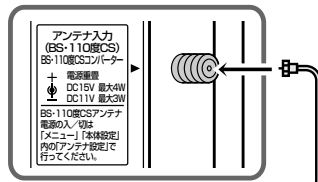

BS・110度CSとVHF/UHFが混合されているとき(マンションなど、共聴システムの場合)

BS/UV分波器(市販品)を使用して接続します。▼アンテナ入力(BS・110度CS)端子

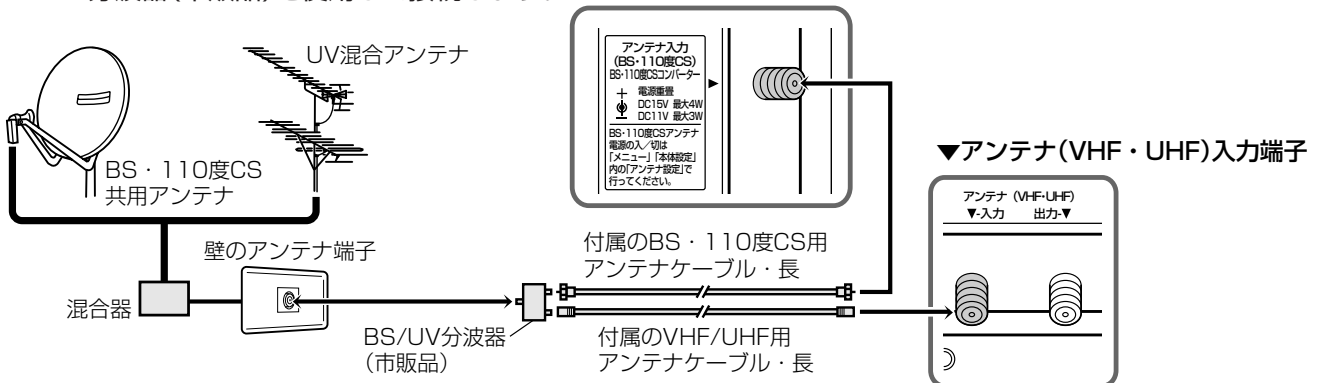

- BS/UV分波器・分配器は金属シールドタイプで110度CS帯域(2150MHz)まで対応したものをご使用ください。



- 個人でアンテナ接続・設置をした場合は、「アンテナ電源の設定」を「入」に設定してください。共聴システムでアンテナ接続・設置をした場合は、「アンテナ電源の設定」を「切」にしてください。(46ページ参照)

電話線をつなぐ

電話回線に接続する

■本機は、双方向番組への参加や有料放送の受信情報の管理のために、放送局との通信を、電話回線を使って行います。

ご使用の前に必ず電話回線に接続してください。

接続上のご注意

- 電話線のプラグは奥まで完全に差し込んでください。
- 接続をするときは、本機や接続する機器の保護のため、電源を切ってください。
- 電話線のプラグを抜くときは、コードを引っ張らずにプラグを持って抜いてください。

1 本機と電話機の電源を切る

2 電話機の接続線(モジュラー線)を電話線コンセントから外す

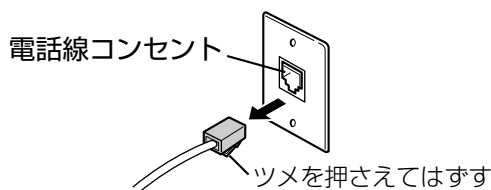

3 付属のモジュラー分配器を電話線コンセントに差し込む

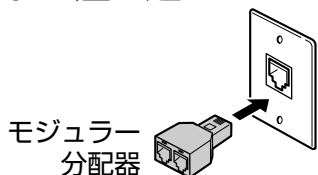

4 電話機の接続線(モジュラー線)をモジュラー分配器の一方に差し込む

5 付属の電話線でモジュラー分配器のもう一方と本機後面の電話回線端子を接続する

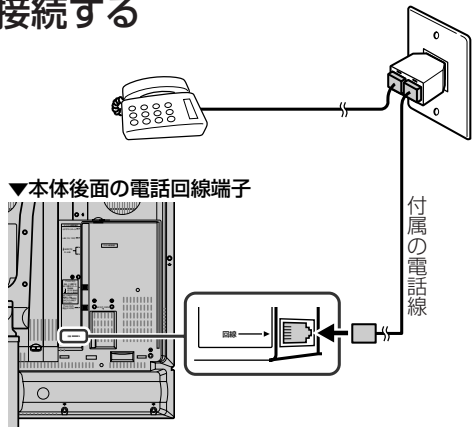

つぎの電話回線では注意が必要です。

■電話回線がモジュラージャックでない場合の接続

- 3ピンプラグの場合
市販の3ピンプラグからモジュラージャックへの変換アダプターをお求めください。

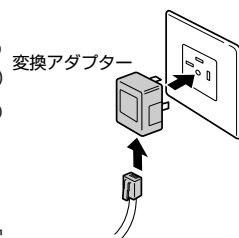

- 直結配線方式の場合
簡単な工事が必要です。詳細はお近くのNTT営業窓口、もしくは116(局番なし)にお問い合わせください。

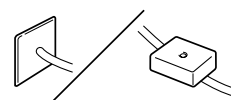

■構内電話(ビジネスホン/ホームテレホン)では

そのままご利用になれないこともあります。その場合は単独の回線でのご利用をおすすめします。詳細は電話設置会社にご相談ください。

■キャッチホンでは

通信の途中でキャッチホンが入ると通信が切断されます。これを防ぐため、キャッチホンⅡへのご加入をおすすめします。詳細はお近くのNTT営業窓口、もしくは116(局番なし)にお問い合わせください。

■本機が電話回線を使って通信している間は、電話機を使用しないでください。

通信中に電話をかけると、通信が切断されることがあります。通信中はデータ通信音(ピーヒョロヒョロ...)が聞こえます。その間は電話をしないでください。

■直接デジタル回線に接続することはできません。

会社やホテルなどでご使用になる場合は、電話回線が一般回線(アナログ)であることをご確認ください。ISDNなどのデジタル回線に接続する場合は、ターミナルアダプター(TA)等の端末器を介して接続してください。

- 本機が放送局と通信しているとき、接続している電話機やファクシミリが鳴る場合がありますが異常ではありません。



下のチャートで電話回線の状態を確認した後、接続してください。
また、詳細はNTTへお問い合わせください。

接続形態確認チャート

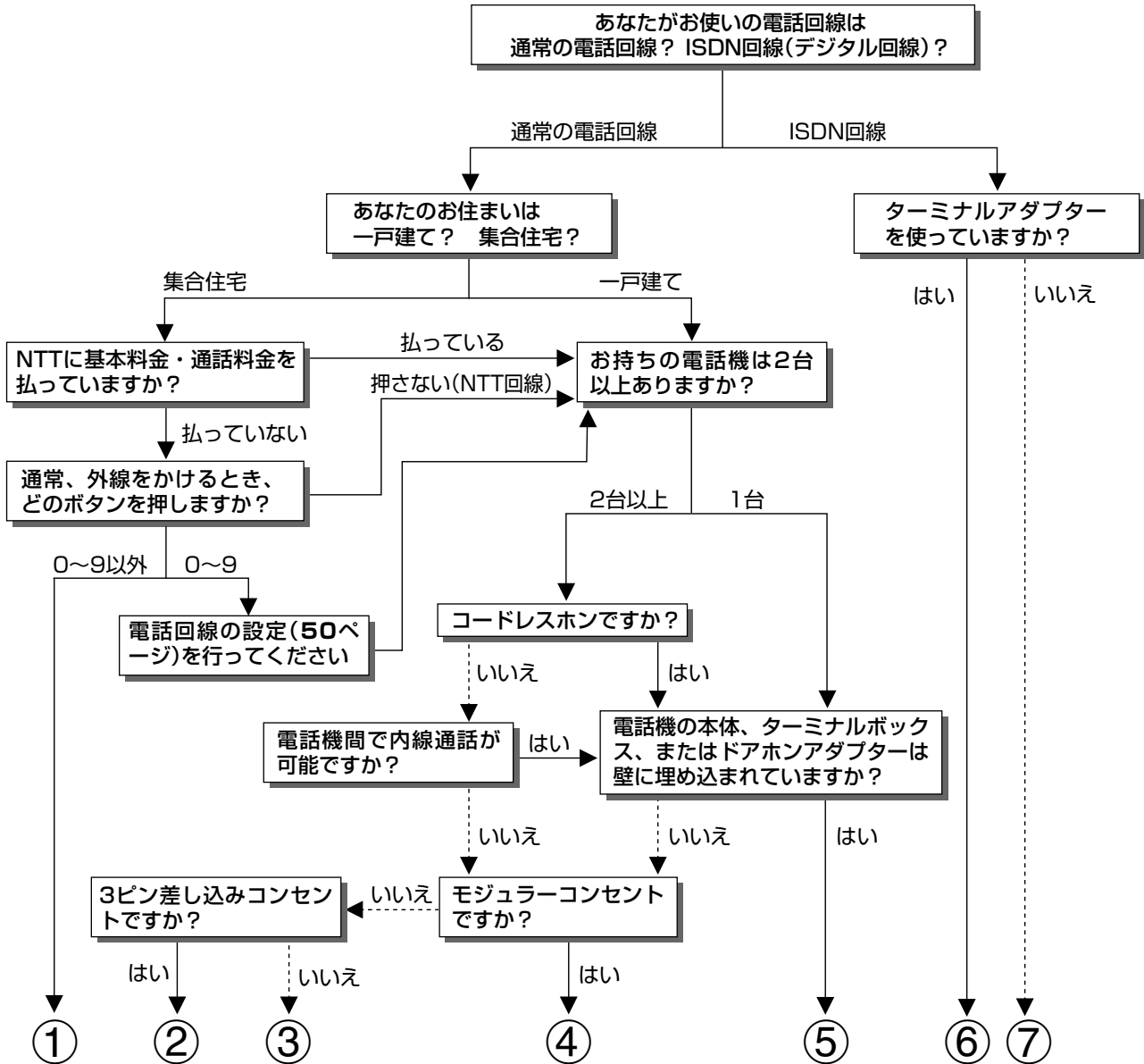

接
続

電話線をつなぐ

- ① マンション交換機(PBX)を使用している可能性が大きいので、交換機を通さない電話回線につないでください。
- ② 市販の3ピンプラグからモジュラージャックへの変換アダプターをお求めください。
- ③ 専門業者によるモジュラーコンセントへの変換工事が必要です。
- ④ 付属の電話線とモジュラー分配器のみで接続可能です。(14ページ参照)
- ⑤ 専門業者による分岐工事が必要です。
- ⑥ 本機をターミナルアダプターに直接つないでください。
- ⑦ ターミナルアダプター(市販品)を使用し、本機をターミナルアダプターに直接つないでください。詳しくは、お使いのターミナルアダプターの取扱説明書をご覧ください。

※ ③、⑤についての詳細は、お近くのNTT営業窓口、もしくは116(局番なし)でご相談ください。

接続と設定の手順③

ビデオやDVDプレーヤーなどをつなぐ

■ 本機はビデオ入力端子4系統を備えており、ビデオやDVDプレーヤーなどの外部再生機器を4台まで接続することができます。(i.LINK 機器は含まれません。i.LINK 接続のしかた…
2.操作編 105ページ)

■ 接続する機器に応じて、それぞれの端子に合う接続ケーブルをご用意ください。

■ 接続上のご注意

- 接続をするときは、本機や接続する機器の保護のため電源を切ってください。
- 接続ケーブルのプラグは奥まで完全に差し込んでください。不完全な接続は、画像や音声にノイズや雑音が出る原因となります。
- 接続ケーブルを端子から抜くときは、ケーブルを引っぱらずにプラグを持って抜きとってください。
- 複数の機器を接続したときは、お互いの干渉を防ぐため、使わない機器の電源を切っておいてください。
- 接続した機器と本機の画像や音にノイズや雑音が出るときは、お互いを十分に離してください。

ビデオ機器の接続のしかた

映像入力端子、S2 映像入力端子に接続する



- 音声はそれぞれの音声端子(左/右)に接続してください。
- 入力1~4の映像・音声入力端子または入力3、入力4のS2映像・音声入力端子に接続できます。
- 入力4を使うときは、入力4端子設定を「入力」に設定してください。(2.操作編 100ページ)
- 接続する機器の取扱説明書を併せてお読みください。

● 本機の接続端子の種類(専用のケーブルが必要になります)と接続の目やす ▼ 本体後面

D端子	入力1・2		本機に接続する機器についている端子の形状を確認して、ケーブルを選んでください。 (本機の入力1~4と、接続する機器の入力番号は、必ずしも同じではありません。)
S端子	入力3・4		
i.LINK端子	i.LINK		
映像・音声端子	入力1~4		
コントロール端子	コントロール		

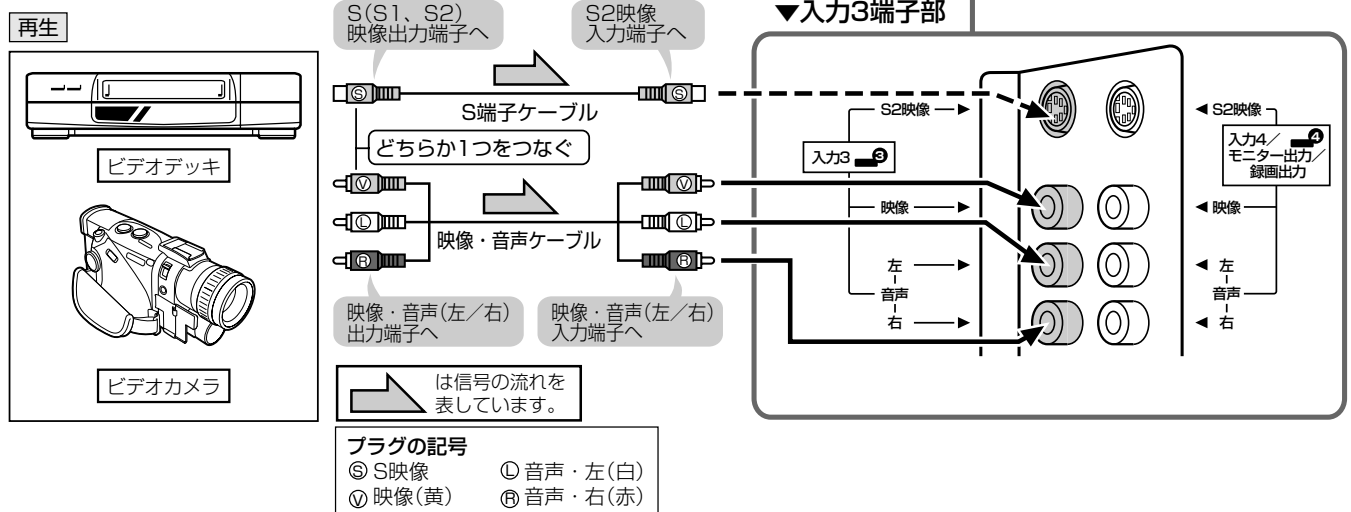
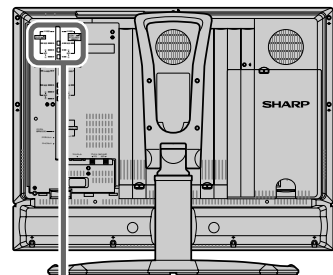

S2映像入力端子について

- S2映像入力端子は、映像端子(ビデオ映像端子)に対し、より高画質な映像で再生するためにS端子ケーブルを使って外部機器を接続するときの端子です。
- 本機は、画面サイズ制御信号(フルモード制御信号、レターボックス制御信号)の入った映像が入力3、入力4のS2映像端子から入力されると、自動的に最適な画面サイズで映し出すように設定することができます。(2.操作編 31ページ)
- 本機のS2映像端子に外部機器のS映像出力端子を接続しても、映像を楽しむことができます。(S端子接続の場合、画面サイズ制御信号は外部機器から入ってきません。)

DVDプレーヤーなどの接続のしかた

■ DVDプレーヤーなどに、D端子、S端子などの高精細映像に対応した出力端子がついている場合は、その出力端子に合った接続をお選びください。より高画質な映像を楽しむことができます。

D4映像入力端子、S2映像入力端子に接続する



- 音声はそれぞれの音声端子(左/右)に接続してください。
- 入力1・2のD4映像・音声入力端子または入力3・4のS2映像・音声入力端子に接続できます。
- 入力4を使うときは、入力4端子設定を「入力」に設定してください。(2.操作編 100ページ)
- 接続する機器の取扱説明書を併せてお読みください。

- D4端子、S2端子を使うときは、同じ入力の映像端子に接続する必要はありません。
- D4端子、S2端子は高精細な画質で入力された映像を同じ画質で再現するための端子です。標準画質で入力された映像は同じ標準画質になります。

は信号の流れを表しています。

プラグの記号

- Ⓧ D映像
- Ⓧ S映像
- Ⓧ 音声・左(白)
- Ⓧ 音声・右(赤)

▼本体後面

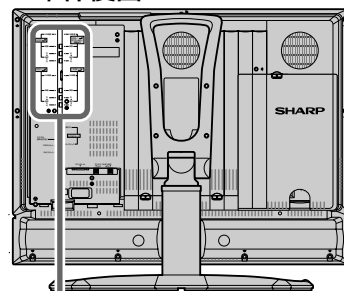

▼入力1・3端子部

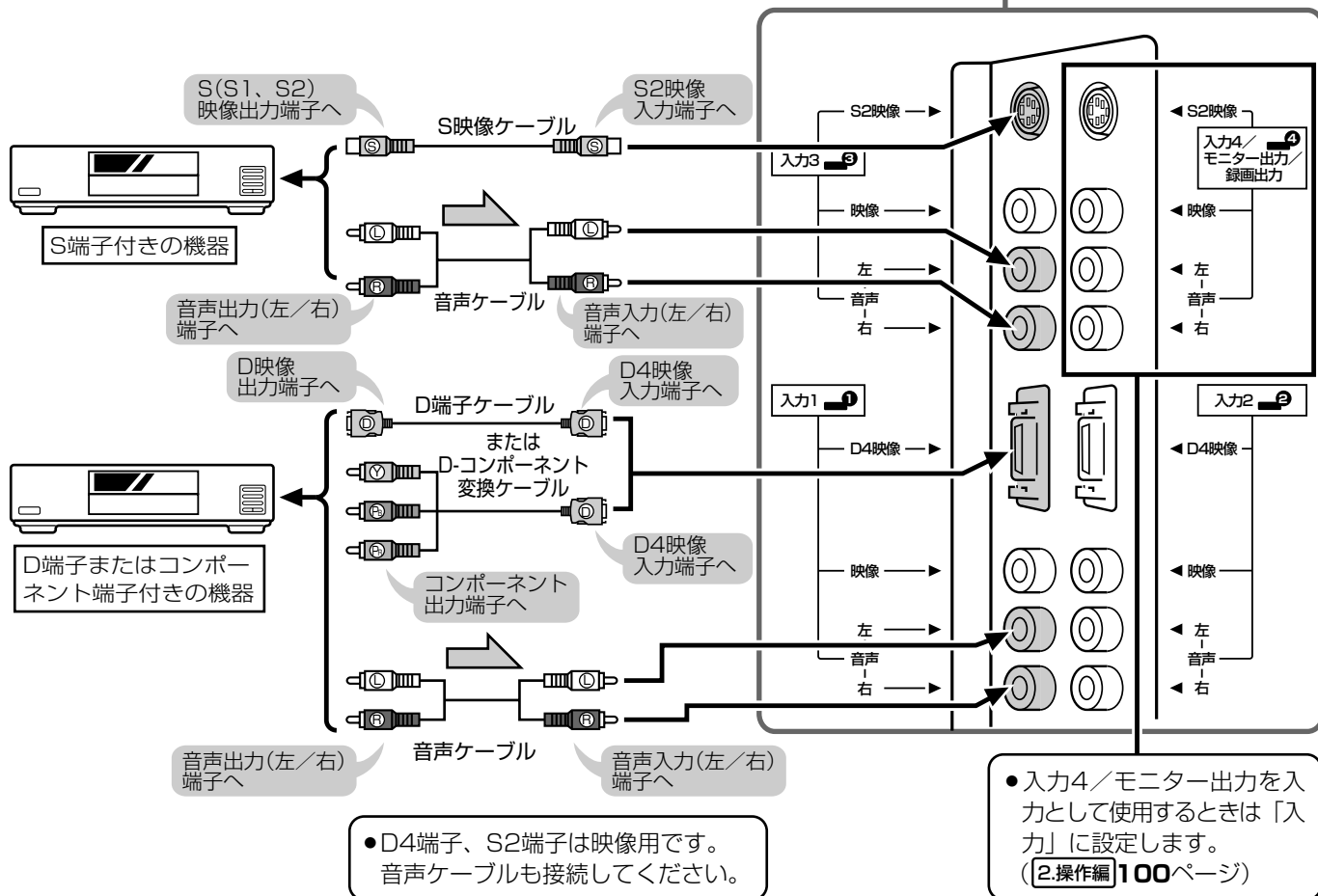

● D4端子、S2端子は映像用です。音声ケーブルも接続してください。

● 入力4/モニター出力を入力として使用するときは「入力」に設定します。(2.操作編 100ページ)

D4映像入力端子について

- 本機のD4映像入力端子は、D1(525i)、D2(525p)、D3(1125i)、D4(750p)の映像の入力に対応しています。
- メニュー設定により、画面サイズの判定方法を変えることができます。(2.操作編 31ページ)

接続と設定の手順④

電源コードをつなぐ

ご注意

接続が終わるまでは、電源スイッチを「入」にしないでください。

- 電源コードの本体側プラグを、本体後面右側端子部の「AC入力 100V」端子に接続し、コンセント側プラグをご家庭のコンセントに接続します。

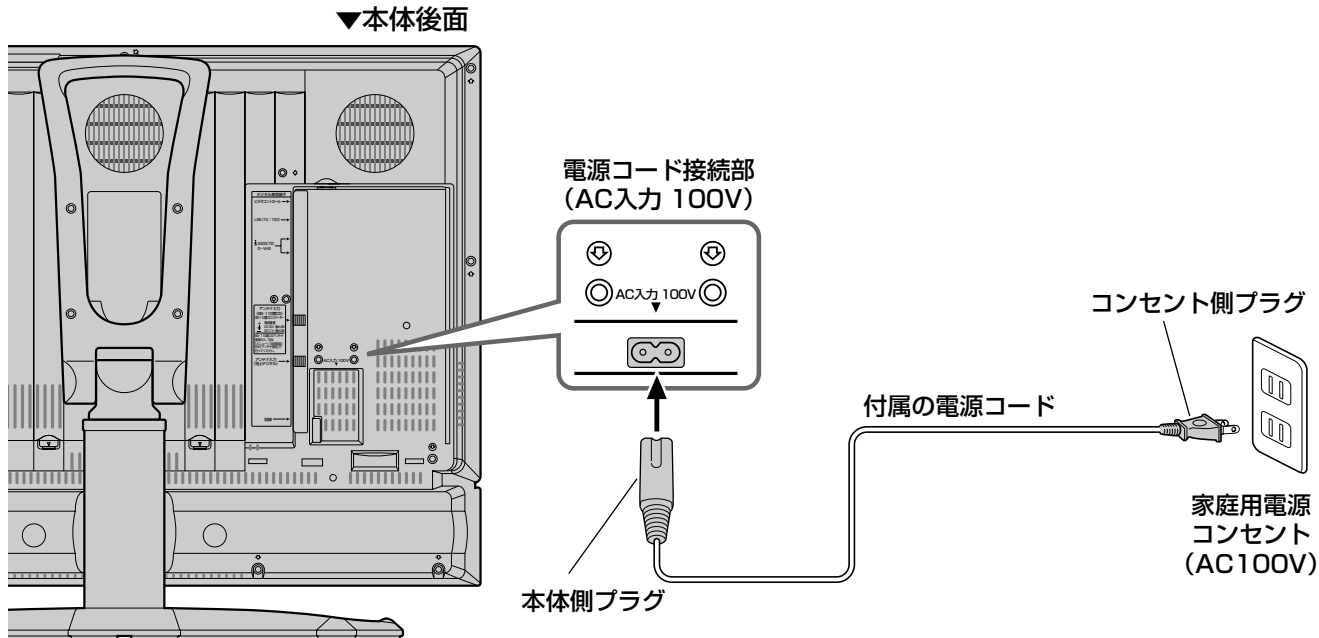

- 電源コードのプラグは抜けないように、確実に接続してください。
- 電源プラグは、コンセントに差し込んだ直後に抜かないでください。まれに、初期設定の状態に戻り、「番組予約」や「PPV番組の購入履歴」などが消去されます。このような場合、必要に応じて再度、設定を行ってください。（「PPV番組の購入履歴」など、再設定できないものもあります。）
- 使用中にいきなり電源プラグを抜いたり、電源をしゃ断したりしないでください。内蔵メモリーに格納されたデータがこわれることがあります。

ケーブル処理のしかた

- 本機後面の端子部につないだケーブル類は、下図のように、付属のケーブルクランプを使って配線すると、すっきりまとめることができます。

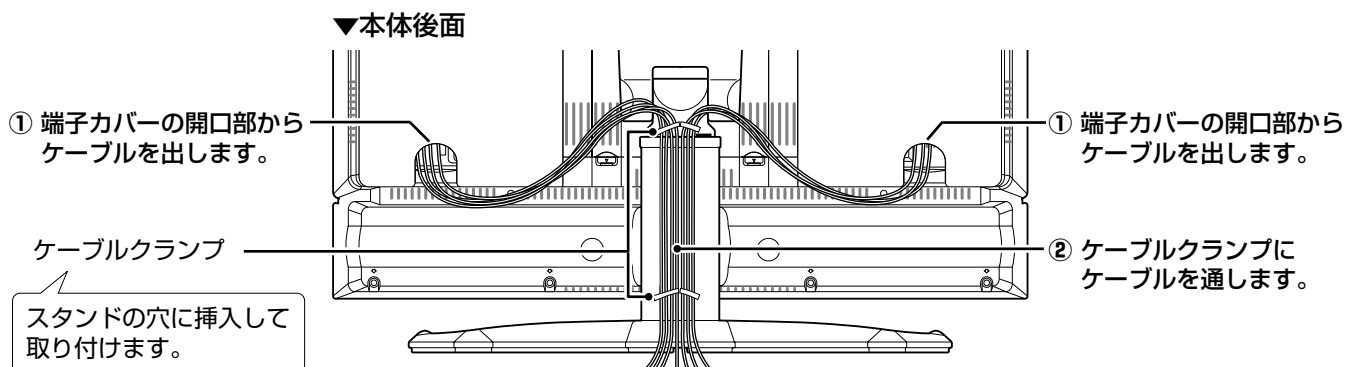

電源を入れる

■ 各種ケーブルの接続が済みましたら、本機の電源を入れます。

① 本体、天面操作部の電源(押・入-切)スイッチを押し、電源を「入」にする

- 電源ランプが緑色に点灯します。(動作状態)

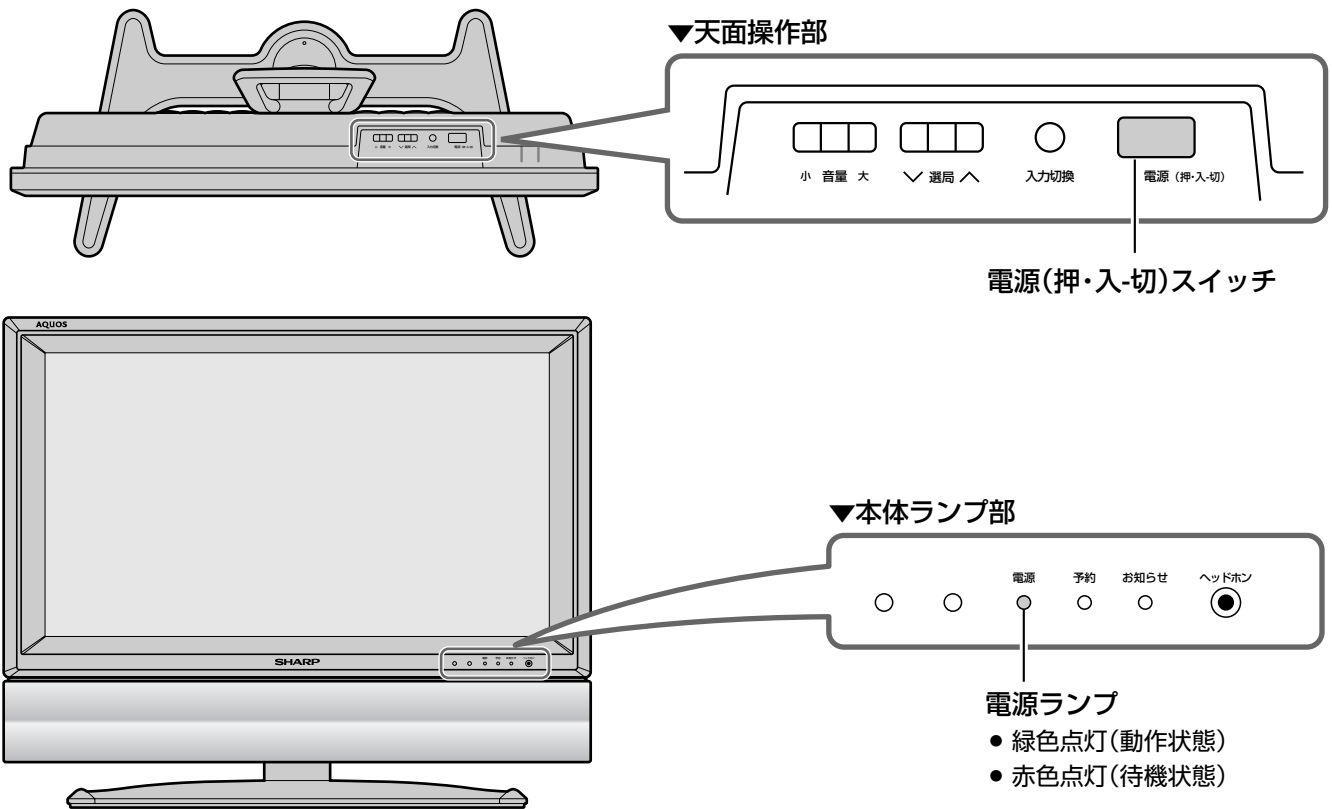

② 電源スイッチを「入」にした後は、リモコンの電源ボタンで電源を入/切することができます

- 電源「切」の状態(待機状態)のとき、電源ランプは赤色に点灯します。



- 本機の電源を「入」にしてから画面が表示されるまで、数秒かかることがあります。これは、より美しい映像を表示させるために本機内部でデジタル処理をしているためで、故障ではありません。
- 本機は電源待機状態のときでも、デジタル放送局と通信を行います。
- 本機の電源を「切」にしても、電源が切れるまでにしばらく時間がかかることがあります。(本機内部の情報をメモリーに記憶するための時間です。)

地上アナログ放送のチャンネルを設定する

- 地上アナログ放送(従来のVHF/UHF放送)の受信チャンネル設定です。
(工場出荷時は、VHF1~12チャンネルが設定されています。)
- 「自動」「追加」「地域番号」「個別」の4つの設定方法があります。(下記参照)

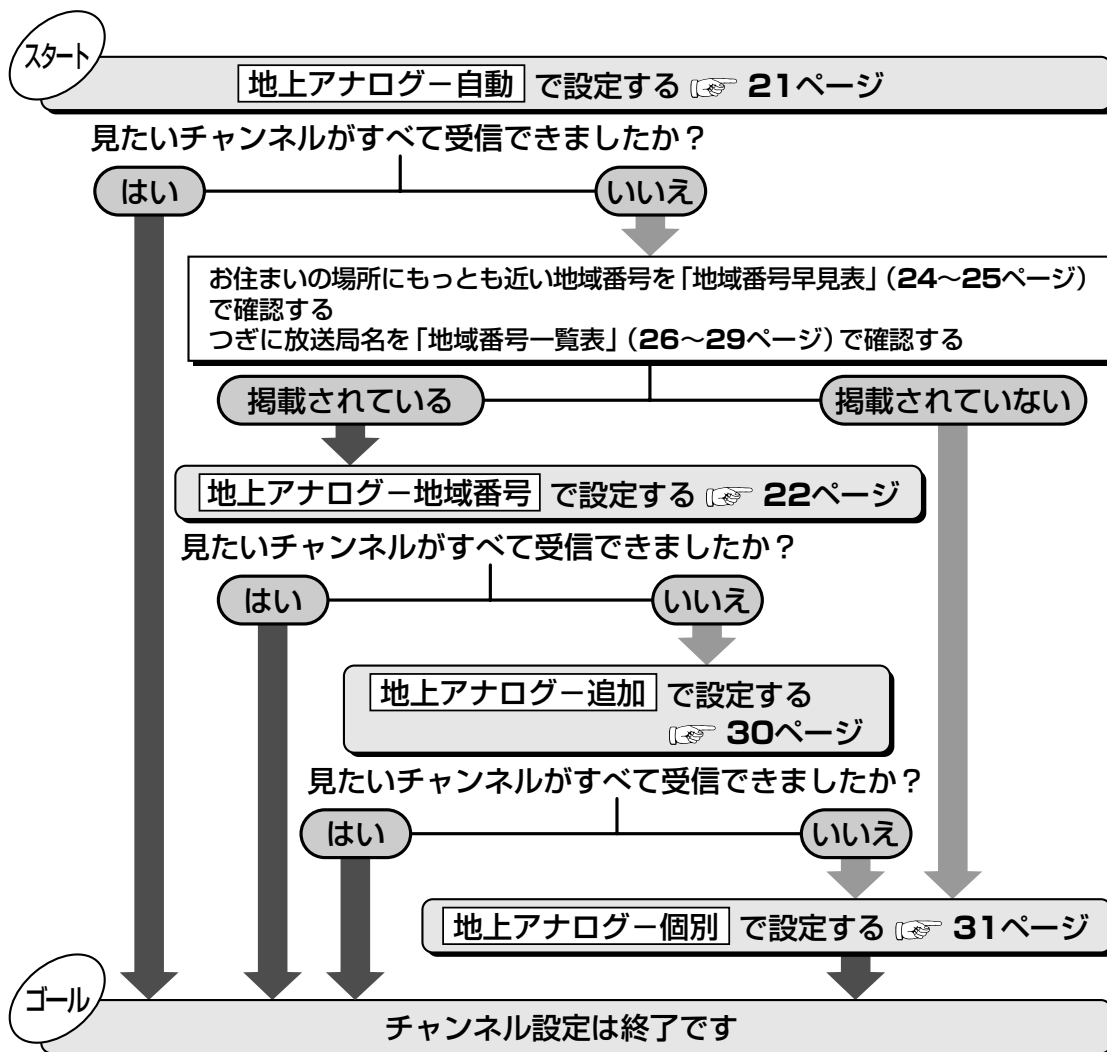

メニュー項目	内容
地上アナログ-自動 ☞ 21ページ	ご使用になる場所の、現在の電波状態で受信できるVHFとUHFの放送チャンネルを自動的にキャッチし、記憶させる方法です。初めてチャンネル設定するときや、一度登録したチャンネルを消して新たに設定しなおすときは「自動」で行います。
地上アナログ-追加 ☞ 30ページ	地域番号設定などで登録したチャンネルを消さずに、空きチャンネルに追加登録できるチャンネルを自動設定する方法です。
地上アナログ-地域番号 ☞ 22ページ	ご使用になる場所にもっとも近い都市(受信している電波を送信している都市)を24~29ページの地域番号早見表・地域番号一覧表から選び「地域番号」を入力する方法です。 ● その地域ごとに、あらかじめ見られる放送局の受信チャンネルを定めた設定方法です。 ● 地域番号一覧表(26~29ページ)には放送局名を掲載しています。 ● 地域番号による設定は、お住まいの都市の中でも地域によって受信チャンネルが異なり設定しても受信できない場合があります。このときは、追加設定もしくは個別設定をしてください。
地上アナログ-個別 ☞ 31ページ	地域番号一覧表に当てはまらない地域や、チャンネル設定後ほかのチャンネルを追加したり削除するとき、チャンネルを1局ずつ設定する方法です。



- お好み登録を行った後に自動・追加・地域番号設定を行うと、お好み登録画面のお好みチャンネルボタンに登録されていたチャンネル内容が消され、自動・追加・地域番号設定で受信した地上アナログ放送のチャンネル内容に変更されます。
- 個別設定で行った内容は、お好み登録画面のお好みチャンネルボタンには反映されません。

自動設定

- 使用する地域の、現在の電波状態で受信できるVHFとUHFの放送電波(チャンネル)を自動的にキャッチして、記憶させることができます。
- 記憶できるチャンネルは、最大12局です。記憶された局の1~12チャンネルは、リモコンのチャンネルボタン(①~⑫)で選局できます。

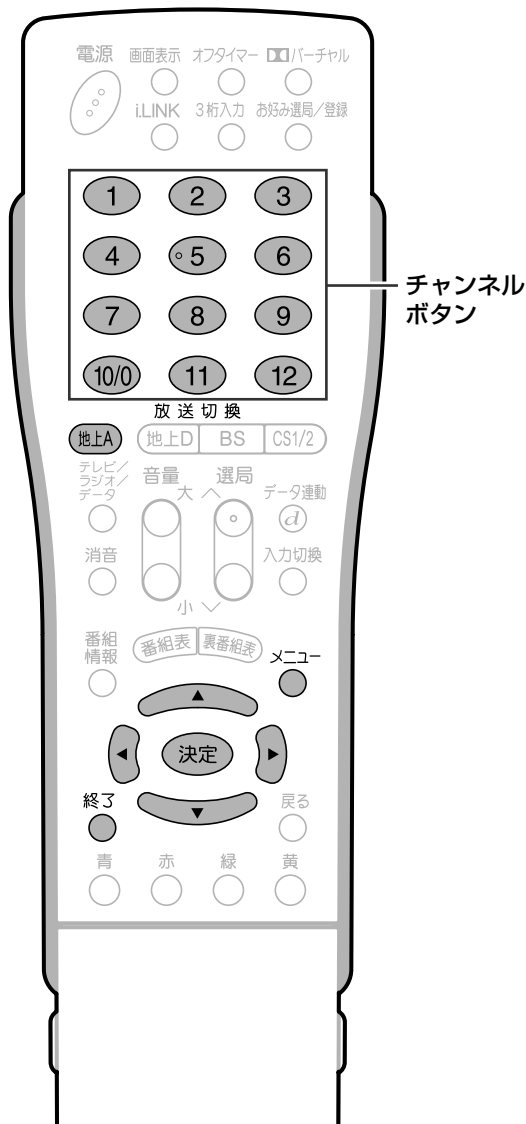

メニュー画面について

- メニュー画面は表示後、何も操作しないと約1分後に自動的に消えます。表示されている間につぎの操作を行ってください。
- メニュー画面の表示内容は変更される場合があります。

操作開始

1 ①(地上A)を押し、地上アナログ放送を選ぶ

2 ①(メニュー)を押し、メニュー画面を表示する

②(←)で「本体設定」を選ぶ

③(↑)で「チャンネル設定」を選び、(決定)を押し

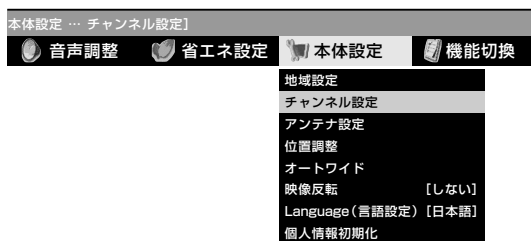

3 (↑)で「地上アナログ」を選び、(決定)を押し

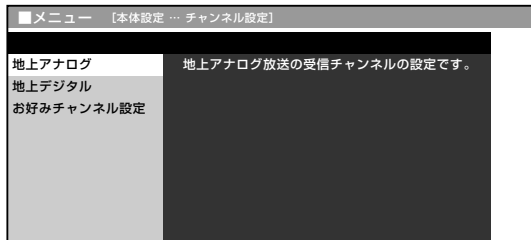

4 (↑)で「地上アナログー自動」を選び、(決定)を押し

「地上アナログー自動」(自動設定)について詳しくは、22ページの「おしらせ」をご覧ください。

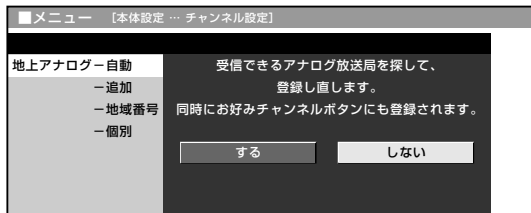

次ページへ

地上アナログ放送のチャンネルを設定する

設定

次ページへつづく

地上アナログ放送のチャンネルを設定する(つづき)

5

◀▶で「する」を選び、決定を押す

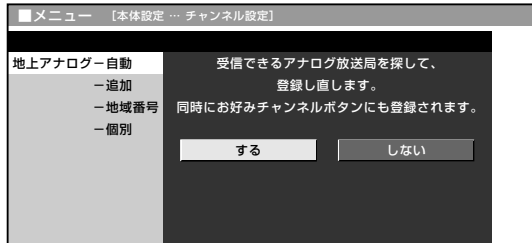

- 「地上アナログー自動」(自動設定)について
- 手順4で「地上アナログー自動」を選んだときは、現在登録されているチャンネルを消して新たに登録しなおします。初めてチャンネル設定するときは、「地上アナログー自動」で行います。登録済みチャンネルを残しておきたい場合は、「地上アナログー追加」(追加設定)を選んでください。(30ページ参照)
 - お好み登録画面のお好みチャンネルボタンにチャンネルを登録(2.操作編46ページ参照)した後、再度自動設定を行うと、登録されていたチャンネル内容が消され、自動設定で受信した地上アナログ放送のチャンネル内容に変更されます。

6

- 自動チャンネル設定が始まり、画面左上に「サーチ中」が表示されます。(画面例)



- 見つかった放送チャンネルが表示されていきます。
- 放送チャンネルが1つも見つからなかった場合は、サーチ開始前に設定されていたチャンネルが表示されます。

メニュー画面について

- メニュー画面は表示後、何も操作しないと約1分後に自動的に消えます。表示されている間につぎの操作を行ってください。

地域番号設定

- 「地域番号早見表」(24~25ページ)、「地域番号一覧表」(26~29ページ)で都市名・放送局名・受信チャンネルを確認したうえで、お住まいの地域にもっとも近い都市名の地域番号を入力してください。

7

◀▶で「登録する」を選び、決定を押す

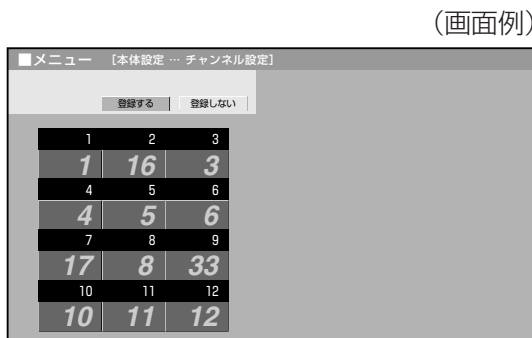

- 「登録中」と表示され、しばらくすると手順4の状態に戻ります。これで、探し出されたチャンネルが記憶されました。
- ※登録中に電源を切らないでください。

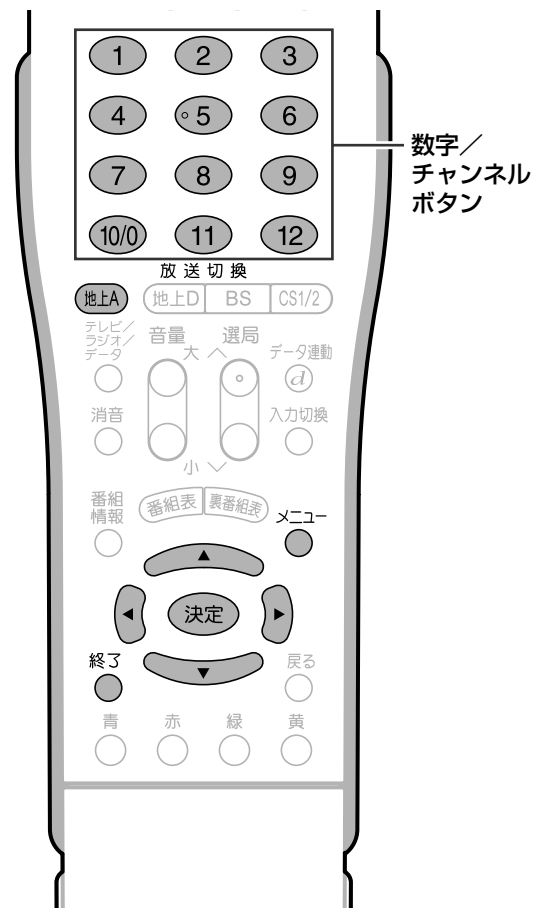

- 1つ前に戻る場合は戻るを押してください。

操作終了する場合は ▶ メニュー または 終了 を押し、通常画面に戻す

[例] 東京都八王子市にお住まいの場合
(地域番号「104」を設定する)

操作開始

- ① **地上A** を押し、**地上アナログ放送** を選ぶ
- ② **メニュー** を押し、**メニュー画面** を表示する
- ③ **左右カーソル** で「**本体設定**」を選ぶ
- ④ **上下カーソル** で「**チャンネル設定**」を選び、**決定** を押す

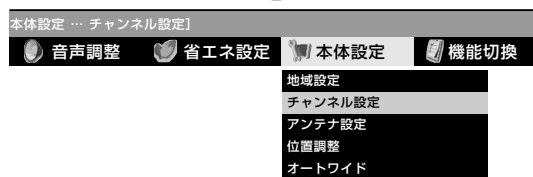

- ① **上下カーソル** で「**地上アナログ**」を選び、**決定** を押す
- ② **上下カーソル** で「**地上アナログ—地域番号**」を選び、**決定** を押す
- ③ **左右カーソル** で「**する**」を選び、**決定** を押す

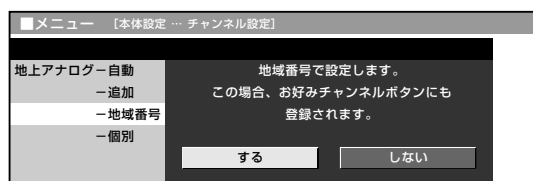

- ① **数字ボタン** (1～10/0) で、**地域番号「104」** を入力する

- 左右カーソルボタンでも入力できます。

左右カーソル 000 ↔ 001 ← … → 106 ↔ 107

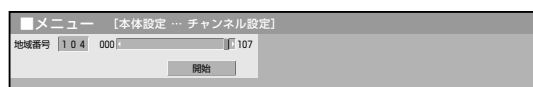

- ② 「**開始**」で **決定** を押す

- チャンネル設定が始まり、リモコン番号1～12に受信チャンネルが設定されます。

- ④ **左右カーソル** で「**登録する**」を選び、**決定** を押す

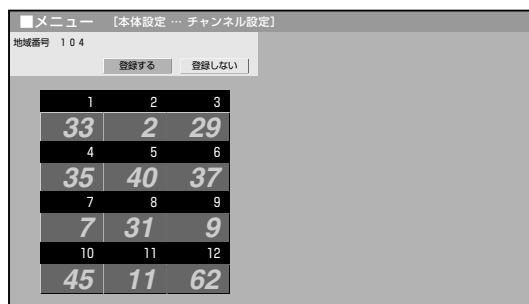

- 「登録中」と表示され、しばらくすると手順2の状態に戻ります。これで、探し出されたチャンネルが記憶されました。
- ※ 登録中に電源を切らないでください。



- 地域番号一覧表(26～29ページ)に掲載されている都市の近郊にお住まいの場合、掲載されているチャンネルと放送局名が、現在受信しているチャンネルと一致している場合は、その都市の地域番号で設定してください。
- 地域番号による設定は、お住まいの都市の中でも地域によって受信チャンネルが異なり、設定しても受信できない場合があります。このときは、個別設定(31ページ)をしてください。
- 地域番号を設定したときに、地域番号一覧表(26～29ページ)に放送局名が記載されていないチャンネルは、自動的にチャンネルスキップされます。(地域番号「000」は除く)
- お好み登録画面のお好みチャンネルボタンにチャンネルを登録(2.操作編46ページ参照)した後、再度地域番号設定を行うと、登録されていたチャンネル内容が消され、地域番号設定で受信した地上アナログ放送のチャンネル内容に変更されます。

メニュー画面について

- メニュー画面は表示後、何も操作しないと約1分後に自動的に消えます。表示されている間につぎの操作を行ってください。



- 地域番号設定をした後、「地上アナログ—追加」(追加設定)(30ページ)を実行すると、受信できる放送局が増える場合があります。(UHF放送が受信できる地域など)

- 1つ前に戻る場合は^{戻る}を押してください。

操作終了する場合は **メニュー** または ^{終了} を押し、通常画面に戻す

地上アナログ放送のチャンネルを設定する(つづき)

地域番号早見表

(※の付いた都市名については、次ページ「おしらせ」の※をご覧ください。)

五十音	都 市 名	地域番号	五十音	都 市 名	地域番号	
あ	会津若松市	021	か	刈谷市	054	
	青森市	010		川口市	027	
	明石市	063		川越市	027	
	昭島市	030		川崎市	033	
	秋田	015		河内長野市	061	
	阿久根市	095		川西市	064	
	上尾市	027		き	木更津市	029
	朝霞市	027			岸和田市	061
	旭川市	002			北九州市	084
	足利市	027			北見市	009
	厚木市	033			岐阜市	047
	網走市	001			京都市1	060
	我孫子市	029			京都市2	098
	尼崎市	061			桐生市※	026
安城市	054	釧路市	004			
い	飯田市	045	く		熊谷市※	028
	池田市	061		熊本市	090	
	生駒市	061		倉敷市	070	
	石巻市	014		久留米市	085	
	和泉市	061		高知市	073	
	伊勢崎	025		こ	甲府市	082
		伊丹市			061	神戸市
	市川市	029			郡山市	061
	一宮市	054			小金井市	019
	市原市	029			小谷市	030
	茨木市	061	小平市		027	
	今治市	081	小牧市		030	
	入間市	027	小松市		054	
	いわき市	020	小山市		041	
	岩国市	077	さ		さいたま市	027
	岩槻市	027		堺市	061	
	う	宇治市		060	佐賀市	087
宇都宮市※		024		酒田市	018	
宇部市		076		相模原市	033	
浦安市		029		佐倉市	029	
え	海老名市	033		佐世保市	089	
	江別市	001		札幌市	001	
お	青梅市	030		座間市	033	
	大分市	091		狭山市	027	
	大垣市	047	静岡市	049		
	大阪市	061	下関市	075		
	大館市	016	周南市	074		
	大津市	058	上越市	038		
	大牟田市	086	吹田市	061		
	岡崎市	054	吹田市	057		
	岡山市	070	瀬戸市	054		
	沖縄市	096	仙台市	013		
	小樽市	007	そた	草加市	027	
	小田原市	035		大東市	061	
	小田原市	005		高岡市	040	
	小山市	027		高崎市	025	
か	各務原市※	048		高槻市	061	
	加古川市	063		高松市	078	
	鹿児島市	094		高松市	061	
	檀原市	065		立川市	030	
	柏市	029		多摩市※	032	
	春日井市	054		ち	茅ヶ崎市	034
	春日部市	027	千葉市		029	
	真実市	061	調布市		030	
	金沢市	041	つ		津市	057
	鎌倉市	033		つくば市	029	

五十音	都 市 名	地域番号	五十音	都 市 名	地域番号		
つ	土 浦 市	029	ひ	弘 前 市	010		
	鶴 岡 市	018		広 島 市	071		
と	東 京 2 3 区	030	ふ	福 井 市	042		
	徳 島 市	097		福 岡 市	083		
	所 沢 市	027		福 島 市	019		
	鳥 取 市	067		福 山 市	072		
	苫 小 牧 市	006		藤 枝 市	053		
	富 山 市	039		藤 沢 市	033		
	豊 川 市	055		富 土 市	051		
	豊 田 市	056		富 士 宮 市	051		
	豊 中 市	061		府 中 市 (東 京)	030		
	豊 橋 市	055		船 橋 市	029		
	富 田 林 市	061		別 府 市	091		
	な	長 岡 市		037	へ ほ ま	防 府 市	074
		長 崎 市		088		前 橋 市	025
長 野 市		044	町 田 市	033			
流 山 市		029	松 江 市	068			
名 古 屋 市		054	松 阪 市	057			
那 覇 市		096	松 戸 市	029			
奈 良 市		065	松 原 市	061			
習 志 野 市		029	松 本 市	046			
に	新 潟 市	037	み	松 山 市	079		
	新 座 市	027		三 郷 市	027		
	新 居 浜 市	080		三 島 市	052		
	西 宮 市	061		三 鷹 市	030		
ぬ	沼 津 市	052		水 戸 市	022		
	ね	寝 屋 川 市		061	都 城 市	092	
の		野 田 市		029	宮 崎 市	092	
	は	延 岡 市		093	む	武 蔵 野 市	030
函 館 市		003		室 蘭 市		008	
秦 野 市		036		も	盛 岡 市	012	
八 王 子 市 ※		031	守 口 市		061		
八 戸 市		011	や	矢 板 市 ※	100		
羽 曳 野 市		061		焼 津 市	049		
浜 田 市		069		八 尾 市	061		
浜 松 市		050		八 千 代 市	029		
半 田 市		054		八 代 市	090		
ひ		東 大 阪 市		061	山 形 市	017	
		東 久 留 米 市		030	山 口 市	074	
		東 村 山 市		030	大 和 市	033	
	彦 根 市	059	よ	横 須 賀 市	033		
	日 立 市	023		横 浜 市	033		
	ひ ち な か 市	022	わ	四 日 市 市	057		
	日 野 市	030		米 子 市	068		
	姫 路 市	062	和 歌 山 市 1 ※	066			
	枚 方 市	061	和 歌 山 市 2	099			
	平 塚 市	034					



- 工場出荷時は、地域番号「000」に設定されています。
- 地域番号を設定したときに、地域番号一覧表(26～29ページ)に放送局名が記載されていないチャンネルは、自動的にチャンネルスキップされます。(地域番号「000」は除く)
- 地域番号による設定は、お住まいの都市の中でも地域によって受信チャンネルが異なり、設定しても受信できない場合があります。このときは、追加設定(30ページ)もしくは個別設定(31ページ)をしてください。

※地上デジタル放送の開始にともなう一部地域番号の変更について

- 2003年12月以降、順次、地上デジタル放送が開始されています。(2004年9月現在)
- 下表の地域番号100～107は、地上デジタル放送の開始にともない受信チャンネルが変更された場合に設定してください。

都道府県	都 市 名	地域番号	都道府県	都 市 名	地域番号
栃木	矢 板 市	100	東京	八 王 子 市	104
	宇 都 宮 市	101		多 摩 市	105
群馬	桐 生 市	102	岐阜	各 務 原 市	106
埼玉	熊 谷 市	103	和歌山	和 歌 山 市 1	107

地上アナログ放送のチャンネルを設定する(つづき)

地域番号一覧表

(※の付いた都市名等については、29ページ「おしらせ」の※をご覧ください。)

リモコン番号		1	2	3	4	5	6	7	8	9	10	11	12	
都道府県	都市名	地域番号	受信チャンネル 放送局名											
工場出荷時設定		000	1 1	2 2	3 3	4 4	5 5	6 6	7 7	8 8	9 9	10 10	11 11	12 12
北海道	札幌	001	1 北海道放送	2 NHK総合	3 テレビ北海道	4 札幌テレビ	5 北海道文化放送	6 北海道テレビ	7 27	8 北海道文化放送	9 北海道テレビ	10 35	11 10	12 NHK教育
	旭川	002	1 NHK教育	2 テレビ北海道	3 北海道文化放送	4 北海道テレビ	5 北海道放送	6 札幌テレビ	7 NHK総合	8 北海道放送	9 北海道テレビ	10 10	11 北海道放送	12 NHK教育
	函館	003	1 テレビ北海道	2 北海道文化放送	3 北海道テレビ	4 NHK総合	5 北海道放送	6 札幌テレビ	7 NHK総合	8 北海道放送	9 北海道テレビ	10 10	11 NHK教育	12 札幌テレビ
	釧路	004	1 NHK教育	2 テレビ北海道	3 北海道文化放送	4 北海道テレビ	5 北海道放送	6 札幌テレビ	7 NHK総合	8 北海道放送	9 北海道テレビ	10 10	11 北海道放送	12 NHK教育
	帯広	005	1 北海道文化放送	2 北海道テレビ	3 NHK総合	4 北海道放送	5 札幌テレビ	6 NHK総合	7 北海道放送	8 北海道テレビ	9 10	10 札幌テレビ	11 NHK教育	12 NHK教育
	苫小牧	006	1 テレビ北海道	2 NHK教育	3 NHK総合	4 北海道文化放送	5 北海道放送	6 札幌テレビ	7 北海道テレビ	8 北海道放送	9 北海道テレビ	10 10	11 11	12 12
	小樽	007	1 テレビ北海道	2 NHK教育	3 北海道文化放送	4 北海道テレビ	5 北海道放送	6 札幌テレビ	7 NHK総合	8 北海道放送	9 北海道テレビ	10 10	11 NHK総合	12 NHK総合
	室蘭	008	1 NHK教育	2 テレビ北海道	3 北海道文化放送	4 北海道テレビ	5 北海道放送	6 札幌テレビ	7 NHK総合	8 北海道放送	9 北海道テレビ	10 10	11 北海道放送	12 NHK教育
	北見	009	1 NHK教育	2 テレビ北海道	3 北海道文化放送	4 北海道テレビ	5 北海道放送	6 札幌テレビ	7 NHK総合	8 北海道放送	9 北海道テレビ	10 10	11 53	12 北海道放送
青森	青森	010	1 青森放送テレビ	2 NHK総合	3 NHK教育	4 NHK教育	5 青森放送	6 青森テレビ	7 38	8 青森朝日放送	9 34	10 10	11 11	12 12
	八戸	011	1 NHK教育	2 青森放送	3 NHK総合	4 NHK教育	5 青森朝日放送	6 NHK教育	7 NHK総合	8 青森朝日放送	9 NHK総合	10 10	11 11	12 12
岩手	盛岡	012	1 NHK総合	2 NHK教育	3 NHK総合	4 NHK教育	5 NHK教育	6 IBCテレビ	7 NHK教育	8 NHK教育	9 31	10 35	11 11	12 33
宮城	仙台	013	1 東北放送	2 NHK総合	3 NHK教育	4 NHK教育	5 NHK教育	6 東北放送	7 32	8 宮城朝日放送	9 34	10 10	11 11	12 12
	石巻	014	1 東北放送	2 NHK総合	3 NHK教育	4 NHK教育	5 NHK教育	6 東北放送	7 61	8 宮城朝日放送	9 55	10 10	11 11	12 57
秋田	秋田	015	1 NHK教育	2 NHK総合	3 NHK教育	4 NHK教育	5 NHK教育	6 NHK教育	7 NHK教育	8 NHK教育	9 9	10 31	11 11	12 37
	大館	016	1 (NHK教育)	2 (NHK総合)	3 (NHK総合)	4 (NHK総合)	5 (NHK総合)	6 (秋田放送テレビ)	7 (NHK教育)	8 (NHK教育)	9 (NHK総合)	10 (秋田朝日放送)	11 (秋田放送テレビ)	12 (秋田放送テレビ)
山形	山形	017	1 NHK教育	2 NHK総合	3 NHK教育	4 NHK教育	5 NHK教育	6 36	7 30	8 NHK総合	9 NHK総合	10 10	11 11	12 38
	鶴岡	018	1 山形放送	2 NHK総合	3 NHK教育	4 NHK教育	5 NHK教育	6 NHK教育	7 7	8 39	9 山形テレビ	10 9	11 22	12 24
福島	福島	019	1 NHK教育	2 NHK総合	3 テレビユー福島	4 NHK総合	5 福島中央テレビ	6 NHK教育	7 福島放送	8 NHK総合	9 NHK総合	10 10	11 11	12 12
	いわき	020	1 テレビユー福島	2 NHK総合	3 NHK教育	4 NHK総合	5 NHK教育	6 NHK教育	7 58	8 7	9 8	10 9	11 10	12 60
	会津若松	021	1 NHK総合	2 NHK教育	3 NHK総合	4 NHK教育	5 NHK教育	6 NHK教育	7 7	8 47	9 9	10 37	11 11	12 41
茨城	水戸	022	1 NHK総合	2 NHK教育	3 NHK教育	4 日本テレビ	5 日本テレビ	6 40	7 7	8 38	9 9	10 36	11 11	12 32
	日立	023	1 NHK総合	2 NHK教育	3 NHK教育	4 日本テレビ	5 日本テレビ	6 56	7 7	8 58	9 9	10 60	11 11	12 62
栃木※	宇都宮※	024	1 NHK総合	2 NHK教育	3 NHK教育	4 日本テレビ	5 日本テレビ	6 23	7 7	8 21	9 31	10 19	11 11	12 17
群馬	前橋	025	1 NHK総合	2 NHK教育	3 NHK教育	4 日本テレビ	5 放送大学	6 TBSテレビ	7 7	8 58	9 9	10 60	11 48	12 62
	桐生※	026	1 NHK総合	2 NHK教育	3 NHK教育	4 日本テレビ	5 放送大学	6 TBSテレビ	7 7	8 35	9 9	10 33	11 41	12 31
埼玉	さいたま	027	1 NHK総合	2 NHK教育	3 NHK教育	4 日本テレビ	5 放送大学	6 TBSテレビ	7 7	8 8	9 38	10 10	11 11	12 12
	熊谷※	028	1 NHK総合	2 NHK教育	3 NHK教育	4 日本テレビ	5 放送大学	6 TBSテレビ	7 16	8 21	9 28	10 19	11 11	12 17
千葉	千葉	029	1 NHK総合	2 NHK教育	3 NHK教育	4 日本テレビ	5 放送大学	6 TBSテレビ	7 7	8 8	9 42	10 10	11 46	12 12

都道府県	リモコン番号		1	2	3	4	5	6	7	8	9	10	11	12
	都市名	地域番号	受信チャンネル 放送局名											
東京	23区	030	1 NHK総合	2	3 NHK教育	4 日本テレビ	14 東京メトロポリタン	6 TBSテレビ	38 テレビ埼玉	8 フジテレビ	42 テレビ神奈川	10 テレビ朝日	46 千葉テレビ	12 テレビ東京
	八王子※	031	51 NHK総合	2	49 NHK教育	53 日本テレビ	47 東京メトロポリタン	55 TBSテレビ	7 フジテレビ	57 フジテレビ	9 テレビ朝日	59 テレビ朝日	11 テレビ東京	61 テレビ東京
	多摩※	032	30 NHK総合	2	32 NHK教育	26 日本テレビ	28 東京メトロポリタン	24 TBSテレビ	7 フジテレビ	22 フジテレビ	9 テレビ朝日	20 テレビ朝日	11 テレビ東京	18 テレビ東京
神奈川	横浜	033	1 NHK総合	2	3 NHK教育	4 日本テレビ	16 放送大学	6 TBSテレビ	7 フジテレビ	8 フジテレビ	42 テレビ神奈川	10 テレビ朝日	11 テレビ東京	12 テレビ東京
	茅ヶ崎	034	33 NHK総合	2	29 NHK教育	35 日本テレビ	5 TBSテレビ	37 TBSテレビ	7 フジテレビ	39 フジテレビ	31 テレビ神奈川	41 テレビ朝日	11 テレビ東京	43 テレビ東京
	小田原	035	52 NHK総合	2	50 NHK教育	54 日本テレビ	5 TBSテレビ	56 TBSテレビ	7 フジテレビ	58 フジテレビ	46 テレビ神奈川	60 テレビ朝日	11 テレビ東京	62 テレビ東京
	秦野	036	47 NHK総合	2	49 NHK教育	51 日本テレビ	5 TBSテレビ	53 TBSテレビ	7 フジテレビ	55 フジテレビ	61 テレビ神奈川	57 テレビ朝日	11 テレビ東京	59 テレビ東京
新潟	新潟	037	21 新潟テレビ21	2	29 テレビ新潟	4	5 新潟放送	6	7	8 NHK総合	9	35 新潟総合テレビ	11	12 NHK教育
	上越	038	1 NHK教育	2	3 NHK総合	4	5	37 新潟テレビ21	7	27 テレビ新潟	9	10 新潟放送	11	33 新潟総合テレビ
富山	富山	039	1 北日本テレビ	2	3 NHK総合	4	5	6	7	8	9	10	32 チューリップ	34 富山テレビ
	高岡	040	50 北日本テレビ	2	48 NHK総合	4	5	6	7	8	9	46 NHK教育	42 チューリップ	44 富山テレビ
石川	金沢	041	1	2	3	4	5	6	25 北陸朝日放送	8 NHK教育	9	33 テレビ金沢	11	37 石川テレビ
福井	福井	042	39 福井テレビ	2	3 NHK教育	4	5	6 MROテレビ	7	8	9	10 NHK総合	11 FBCテレビ	12
山梨	甲府	043	1 NHK総合	2	3 NHK教育	4	5 山梨放送	6	37 テレビ山梨	8	9	10	11	12
長野	長野	044	1 NHK総合	44	50 長野朝日放送	4	40 テレビ信州	6	42 長野放送	8	46 NHK教育	10	48 信越放送	12
	飯田	045	44 長野朝日放送	2	3 NHK教育	4	5 NHK総合	6	7 信越放送	42 テレビ信州	9	40 長野放送	11	12
	松本	046	1 NHK総合	44	50 長野朝日放送	4	48 テレビ信州	6	42 長野放送	8	46 NHK教育	10	40 信越放送	12
岐阜	岐阜	047	1 東海テレビ	2	3 NHK総合	4	5	6	35 中京テレビ	8	9 NHK教育	10	11 メ〜テレ	37 岐阜放送
	各務原※	048	1 東海テレビ	2	3 NHK総合	4	5	6	35 中京テレビ	8	9 NHK教育	10	11 メ〜テレ	28 岐阜放送
静岡	静岡	049	1 NHK教育	2	31 静岡第一テレビ	4	33 静岡朝日テレビ	6	35 テレビ静岡	8	9 NHK総合	10	11 静岡放送	12
	浜松	050	1 静岡第一テレビ	30	3 NHK総合	4	5	6	7 静岡放送	8 NHK教育	9	28 静岡朝日テレビ	11 テレビ静岡	34
	富士	051	1 NHK教育	54	27 静岡第一テレビ	4	29 静岡朝日テレビ	6	39 テレビ静岡	8	52 NHK総合	10	41 静岡放送	12
	沼津	052	1 NHK教育	51	61 静岡第一テレビ	4	57 静岡朝日テレビ	6	59 テレビ静岡	8	53 NHK総合	10	55 静岡放送	12
	藤枝	053	1 NHK教育	44	24 静岡第一テレビ	4	26 静岡朝日テレビ	6	38 テレビ静岡	8	42 NHK総合	10	40 静岡放送	12
愛知	名古屋	054	1 東海テレビ	2	3 NHK総合	4	5	6	35 中京テレビ	8	9 NHK教育	10	11 メ〜テレ	25 テレビ愛知
	豊橋	055	56 東海テレビ	2	54 NHK総合	4	62 CBCテレビ	6	58 中京テレビ	8	50 NHK教育	10	60 メ〜テレ	52 テレビ愛知
	豊田	056	57 東海テレビ	2	53 NHK総合	4	55 CBCテレビ	6	59 中京テレビ	8	51 NHK教育	10	61 メ〜テレ	49 テレビ愛知
三重	津	057	1 東海テレビ	2	3 NHK総合	4	5	6	35 中京テレビ	8	9 NHK教育	33 三重テレビ	11 メ〜テレ	25 テレビ愛知
滋賀	大津	058	1 NHK総合	28	3	36 毎日テレビ	5	38 ABCテレビ	7	40 関西テレビ	9	42 読売テレビ	30 びわ湖放送	46 NHK教育
	彦根	059	1 NHK総合	52	3	54 毎日テレビ	56 びわ湖放送	58 ABCテレビ	7	60 関西テレビ	9	62 読売テレビ	11	50 NHK教育

地上アナログ放送のチャンネルを設定する(つづき)

地域番号一覧表(つづき)

(※の付いた都市名等については、29ページ「おしらせ」の※をご覧ください。)

リモコン番号		1	2	3	4	5	6	7	8	9	10	11	12
都道府県	都市名 地域番号	受信チャンネル 放送局名											
京都	京都1 060	1	2	36	4	19	6	34	8	26	10	11	12
			NHK総合	サンテレビ	毎日テレビ	テレビ大阪	ABCテレビ	京都テレビ	関西テレビ	奈良テレビ	読売テレビ		NHK教育
	京都2 098	32	2	34	4	21	6	7	8	9	10	11	12
		NHK京都	NHK総合	京都テレビ	毎日テレビ	テレビ大阪	ABCテレビ		関西テレビ		読売テレビ		NHK教育
大阪	大阪 061	1	2	36	4	19	6	34	8	9	10	30	12
			NHK総合	サンテレビ	毎日テレビ	テレビ大阪	ABCテレビ	京都テレビ	関西テレビ		読売テレビ	テレビ和歌山	NHK教育
兵庫	神戸 061	1	2	36	4	19	6	34	8	9	10	30	12
			NHK総合	サンテレビ	毎日テレビ	テレビ大阪	ABCテレビ	京都テレビ	関西テレビ		読売テレビ	テレビ和歌山	NHK教育
	姫路 062	1	50	56	54	5	58	7	60	9	62	11	52
			NHK総合	サンテレビ	毎日テレビ		ABCテレビ		関西テレビ		読売テレビ		NHK教育
	明石 063	1	51	55	53	19	57	7	59	9	61	30	49
		NHK総合	サンテレビ	毎日テレビ	テレビ大阪	ABCテレビ		関西テレビ		読売テレビ	テレビ和歌山	NHK教育	
	川西 064	1	29	33	35	5	37	7	39	9	41	11	31
		NHK総合	サンテレビ	毎日テレビ		ABCテレビ		関西テレビ		読売テレビ		NHK教育	
奈良	奈良 065	1	2	36	4	19	6	62	8	55	10	11	12
			NHK総合	サンテレビ	毎日テレビ	テレビ大阪	ABCテレビ	奈良テレビ	関西テレビ	(奈良テレビ)	読売テレビ		NHK教育
和歌山	和歌山1※ 066	1	32	3	42	5	44	7	46	9	48	30	26
			NHK総合		毎日テレビ		ABCテレビ		関西テレビ		読売テレビ	テレビ和歌山	NHK教育
	和歌山2 099	1	50	3	54	5	58	7	60	9	62	56	52
		NHK総合		毎日テレビ		ABCテレビ		関西テレビ		読売テレビ	テレビ和歌山	NHK教育	
鳥取	鳥取 067	1	2	3	4	5	6	7	24	9	22	11	12
		日本海テレビ		NHK総合	NHK教育				山陰中央テレビ		BSSテレビ		
島根	松江 068	30	2	34	4	5	6	7	8	9	10	11	12
		日本海テレビ		山陰中央テレビ			NHK総合				BSSテレビ		NHK教育
	浜田 069	1	2	54	4	5	6	7	58	9	10	11	12
		NHK総合	日本海テレビ			BSSテレビ			山陰中央テレビ	NHK教育			
岡山	岡山 070	23	2	3	4	5	25	35	8	9	10	11	12
		テレビせとうち		NHK教育		NHK総合	瀬戸内海テレビ	OHKテレビ		西日本放送		山陽放送	
広島	広島 071	31	2	3	4	5	6	7	8	9	35	11	12
		テレビ新広島		NHK総合	RCCテレビ			NHK教育			広島ホームテレビ		広島テレビ
	福山 072	1	2	24	4	26	6	7	8	9	10	11	12
		NHK総合		広島ホームテレビ		テレビ新広島		NHK教育			RCCテレビ		広島テレビ
	呉 073	1	2	24	4	5	6	26	8	9	10	11	12
		NHK教育		広島ホームテレビ		広島テレビ		テレビ新広島		RCCテレビ		NHK総合	
山口	山口 074	1	2	3	4	52	6	38	8	9	10	11	12
			NHK教育			山口朝日放送		テレビ山口		NHK総合		山口テレビ	
	下関 075	41	2	23	4	21	6	33	8	39	10	35	12
		NHK教育	九州朝日放送	TVQ九州放送	山口テレビ	山口朝日放送	(NHK総合)	テレビ山口	RKB毎日放送	NHK総合	テレビ西日本	福岡放送	(NHK教育)
	宇部 076	14	2	3	4	31	6	20	8	16	10	18	12
		NHK教育	九州朝日放送		山口朝日放送	(NHK総合)	テレビ山口	RKB毎日放送	NHK総合	テレビ西日本	山口テレビ		
	岩国 077	1	2	3	4	22	6	28	8	9	10	11	12
		NHK教育			RCCテレビ	テレビ山口		山口朝日放送		NHK総合	南海テレビ	山口テレビ	広島テレビ
徳島	徳島 097	1	2	3	4	5	6	7	8	9	10	11	12
		四国テレビ		NHK総合	毎日テレビ		ABCテレビ		関西テレビ		読売テレビ		NHK教育
香川	高松 078	33	2	39	4	37	6	31	8	41	10	29	19
		瀬戸内海テレビ		NHK教育		NHK総合		OHKテレビ		西日本放送		山陽放送	テレビせとうち
愛媛	松山 079	1	2	3	29	25	6	7	37	9	10	11	35
			NHK教育		あいテレビ	愛媛朝日テレビ	NHK総合		テレビ愛媛		南海テレビ		広島ホームテレビ
	新居浜 080	1	2	3	4	14	6	7	36	9	10	27	12
		NHK総合			NHK教育	愛媛朝日テレビ	南海テレビ		テレビ愛媛			あいテレビ	
	今治 081	1	30	3	27	14	32	7	36	9	34	11	38
		NHK教育			あいテレビ	愛媛朝日テレビ	NHK総合		テレビ愛媛		南海テレビ		広島ホームテレビ
高知	高知 082	1	2	3	4	5	6	7	8	9	38	11	40
					NHK総合		NHK教育		高知放送		テレビ高知		高知さんテレビ
福岡	福岡 083	1	2	3	4	5	6	7	8	9	10	19	37
			九州朝日放送		NHK総合	RKB毎日放送		NHK教育		テレビ西日本		TVQ九州放送	福岡放送
	北九州 084	1	2	23	35	5	6	7	8	9	10	11	12
			九州朝日放送	TVQ九州放送	福岡放送		NHK総合		RKB毎日放送		テレビ西日本		NHK教育
	久留米 085	57	2	46	48	5	54	7	8	60	10	14	52
		九州朝日放送		NHK総合	RKB毎日放送		NHK教育			テレビ西日本		TVQ九州放送	福岡放送

リモコン番号		1	2	3	4	5	6	7	8	9	10	11	12	
都道府県	都市名	受信チャンネル												
	地域番号	放送局名												
福岡	大牟田	086	58 九州朝日放送	19 TVQ九州放送	53 NHK総合	61 RKB毎日放送	5 NHK教育	50 NHK教育	7 NHK教育	8 NHK教育	55 テレビ西日本	10 NHK教育	43 福岡放送	12 NHK教育
		佐賀	087	19 TVQ九州放送	36 サガテレビ	40 NHK教育	38 NHK総合	48 RKB毎日放送	52 福岡放送	57 九州朝日放送	60 テレビ西日本	9 (NHK総合)	10 NHK教育	11 熊本放送
長崎	長崎	088	1 NHK教育	2 NHK教育	3 NHK総合	4 NHK総合	5 NHK教育	6 NHK教育	37 テレビ長崎	8 NHK教育	27 長崎文化放送	10 NHK教育	25 長崎国際テレビ	12 NHK教育
		佐世保	089	1 NHK教育	2 NHK教育	3 NHK総合	17 長崎国際テレビ	5 NHK教育	31 長崎文化放送	7 NHK教育	8 NHK総合	9 NHK教育	10 長崎放送	11 NHK教育
熊本	熊本	090	1 NHK教育	2 NHK教育	16 熊本朝日放送	4 NHK総合	22 熊本県民テレビ	6 NHK教育	34 テレビ熊本	8 NHK教育	9 NHK総合	10 NHK教育	11 熊本放送	12 NHK教育
大分	大分	091	1 (NHK教育)	2 NHK教育	3 NHK総合	34 あいテレビ	5 大分テレビ	6 (NHK総合)	36 テレビ大分	32 テレビ愛媛	24 大分朝日放送	10 南海テレビ	11 NHK教育	12 NHK教育
宮崎	宮崎	092	1 NHK教育	2 NHK教育	3 NHK総合	4 NHK総合	5 NHK教育	35 テレビ宮崎	7 NHK教育	8 NHK総合	9 NHK教育	10 宮崎放送	11 NHK教育	12 NHK教育
		延岡	093	1 NHK教育	2 NHK教育	3 NHK総合	4 NHK総合	5 NHK教育	6 宮崎放送	7 NHK教育	39 テレビ宮崎	9 NHK教育	10 NHK教育	11 NHK教育
鹿児島	鹿児島	094	1 南日本放送	2 NHK教育	3 NHK総合	4 NHK総合	5 NHK教育	6 NHK教育	32 鹿児島放送	8 NHK教育	38 鹿児島テレビ	10 NHK教育	30 鹿児島読売テレビ	12 NHK教育
		阿久根	095	1 鹿児島読売テレビ	30 鹿児島読売テレビ	3 NHK総合	23 鹿児島放送	5 NHK教育	35 鹿児島テレビ	7 NHK教育	8 NHK総合	9 NHK教育	10 南日本放送	11 NHK教育
沖縄	那覇	096	1 NHK総合	2 NHK総合	3 NHK総合	4 NHK総合	5 NHK教育	6 NHK教育	7 NHK教育	8 沖縄テレビ	28 琉球朝日放送	10 琉球放送テレビ	11 NHK教育	12 NHK教育



● 地域番号別に設定されたリモコン番号と受信チャンネル・放送局名は、当社の調査によるものです。
(2003年12月現在)

※地上デジタル放送の開始にともなう一部地域番号の変更について

- 2003年12月以降、順次、地上デジタル放送が開始されています。(2004年9月現在)
- 下表の地域番号100～107は、地上デジタル放送の開始にともない受信チャンネルが変更された場合に設定してください。受信チャンネル(アナログ周波数)は、中継局によって異なる場合があります。

リモコン番号		1	2	3	4	5	6	7	8	9	10	11	12	
都道府県	都市名	受信チャンネル												
	地域番号	放送局名												
栃木	矢板	100	40 NHK総合	2 NHK教育	30 NHK教育	36 日本テレビ	33 とちぎテレビ	42 TBSテレビ	7 NHK教育	45 フジテレビ	9 NHK教育	59 テレビ朝日	11 NHK教育	61 テレビ東京
		宇都宮	101	51 NHK総合	2 NHK教育	49 NHK教育	53 日本テレビ	5 NHK教育	55 TBSテレビ	7 NHK教育	57 フジテレビ	31 とちぎテレビ	41 テレビ朝日	11 NHK教育
群馬	桐生	102	51 NHK総合	2 NHK教育	57 NHK教育	53 日本テレビ	40 放送大学	55 TBSテレビ	7 NHK教育	35 フジテレビ	9 NHK教育	59 テレビ朝日	41 群馬テレビ	61 テレビ東京
埼玉	熊谷	103	51 NHK総合	2 NHK教育	35 NHK教育	53 日本テレビ	5 NHK教育	55 TBSテレビ	16 放送大学	57 フジテレビ	30 テレビ埼玉	59 テレビ朝日	11 NHK教育	61 テレビ東京
東京	八王子	104	33 NHK総合	2 NHK教育	29 NHK教育	35 日本テレビ	40 読売テレビ	37 TBSテレビ	7 NHK教育	31 フジテレビ	9 NHK教育	45 テレビ朝日	11 NHK教育	62 テレビ東京
		多摩	105	49 NHK総合	2 NHK教育	47 NHK教育	51 日本テレビ	61 読売テレビ	53 TBSテレビ	7 NHK教育	55 フジテレビ	9 NHK教育	57 テレビ朝日	11 NHK教育
岐阜	各務原	106	1 東海テレビ	2 NHK教育	3 NHK総合	4 NHK総合	5 CBCテレビ	6 NHK教育	35 中京テレビ	8 NHK教育	9 NHK教育	10 NHK教育	11 名古屋テレビ	41 岐阜放送
和歌山	和歌山1	107	1 NHK総合	32 NHK総合	3 NHK総合	42 毎日テレビ	5 NHK教育	44 ABCテレビ	7 NHK教育	46 関西テレビ	9 NHK教育	48 読売テレビ	30 テレビ和歌山	25 NHK教育

■ 受信チャンネル番号と放送局名は変更になることがあります。

地上アナログ放送のチャンネルを設定する(つづき)

追加設定

■ 現在登録されているチャンネルを消さずに残したまま、空きチャンネルに追加登録できる放送局がないか探します。地域番号設定の後で空きチャンネルに追加登録したいときなどは、追加設定で行います。

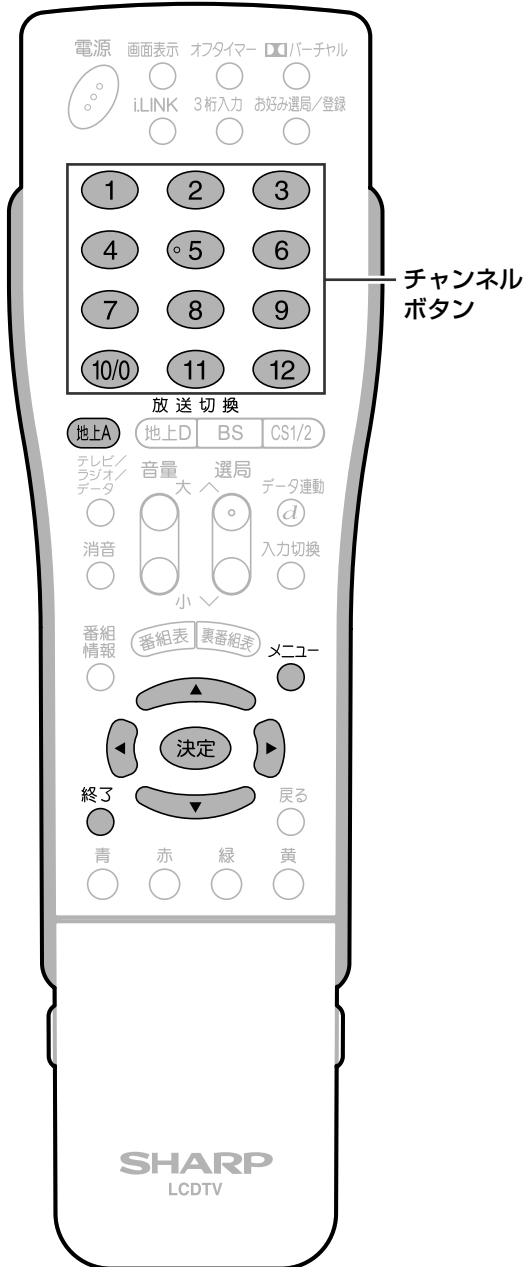

メニュー画面について

- メニュー画面は表示後、何も操作しないと約1分後に自動的に消えます。表示されている間につぎの操作を行ってください。

操作開始

1 **地上A** を押し、地上アナログ放送を選ぶ

1

2 ① **メニュー** を押し、メニュー画面を表示する

2

② **左右** で「本体設定」を選ぶ

③ **上下** で「チャンネル設定」を選び、**決定** を押す

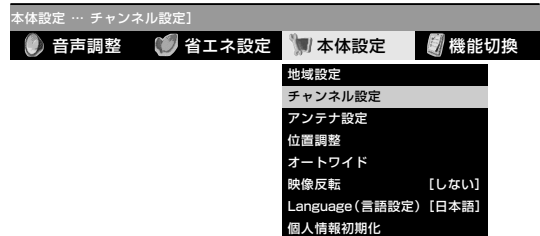

3 **上下** で「地上アナログ」を選び、**決定** を押す

3

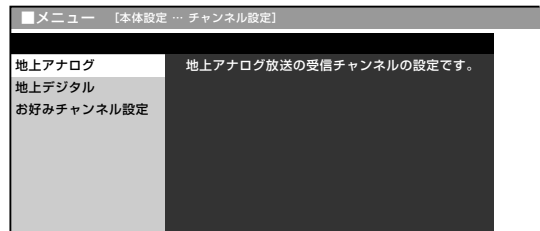

4 ① **上下** で「地上アナログ-追加」を選び、**決定** を押す

4

② **左右** で「する」を選び、**決定** を押す

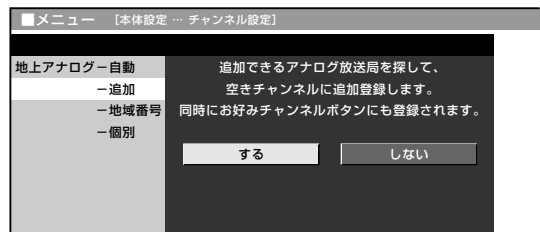

次ページへ

5

- 自動チャンネル設定が始まり、画面左上に「サーチ中」が表示されます。

(画面例)

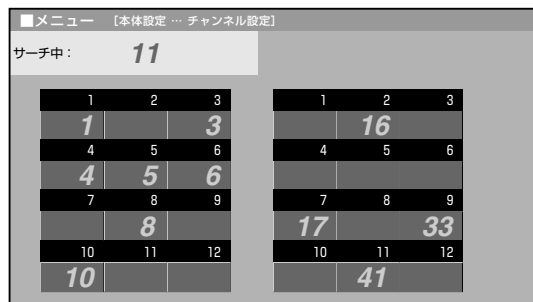

- 見つかった放送チャンネルが右側に表示されていきます。
- 放送チャンネルが1つも見つからなかった場合は、サーチ開始前に設定されていたチャンネルが表示されます。

6

- <>で「登録する」を選び、決定を押す

(画面例)

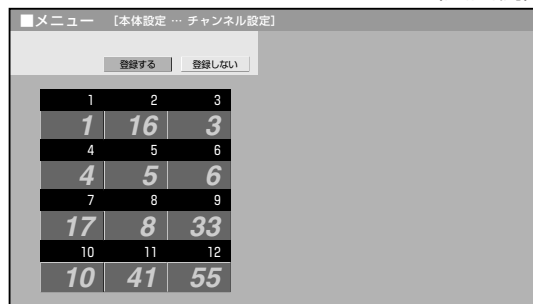

- 「登録中」と表示され、しばらくすると手順4の状態に戻ります。これで、探し出されたチャンネルが記憶されました。
- ※登録中に電源を切らないでください。



- お好み登録画面のお好みチャンネルボタンにチャンネルを登録(2.操作編)46ページ参照)した後、再度「地上アナログ追加」(追加設定)を行うと、登録されていたチャンネル内容が消され、追加設定で受信した地上アナログ放送のチャンネル内容に変更されます。

個別設定

- 地域番号一覧表に当てはまらない地域や、地域番号によるチャンネル設定後に他の放送チャンネルを追加したいときは、1局ずつチャンネルを設定してください。(受信できる放送局を自動で探し追加登録する場合は、追加設定[30ページ]をお試しください。)
- ふだん使用されている受信エリアで、新聞の番組表などにチャンネルの順番を合わせておくと便利です。

[例] 地上アナログ放送受信時にチャンネルボタン⑤(リモコン番号「5」)を押すとUHF放送「42」チャンネルが選局できるように設定する

操作開始

- 1 ① 地上A を押し、地上アナログ放送を選ぶ
- 2 ② チャンネルボタン⑤を押す

- 2 ① ① を押し、メニュー画面を表示する
- 2 ② <>で「本体設定」を選ぶ
- 2 ③ ③ で「チャンネル設定」を選び、決定を押す

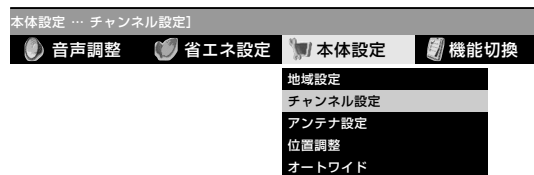

- 3 ① ① で「地上アナログ」を選び、決定を押す
- 3 ② ② で「地上アナログ一個別」を選び、決定を押す

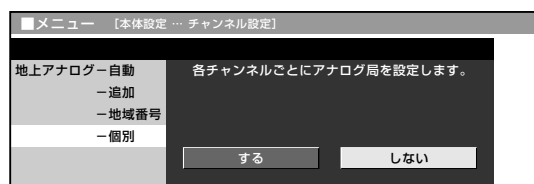

次ページへ

次ページへつづく

- 1つ前に戻る場合は戻るを押してください。

操作終了する場合は

① または ② を押し、通常画面に戻す

地上アナログ放送のチャンネルを設定する(つづき)

4 ◀▶で「する」を選び、決定を押す

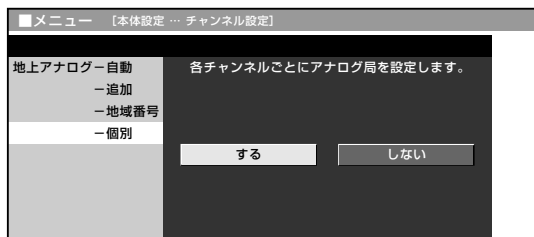

5 ▲▼で「受信チャンネル」を選ぶ



6 ◀▶で「42」を選ぶ

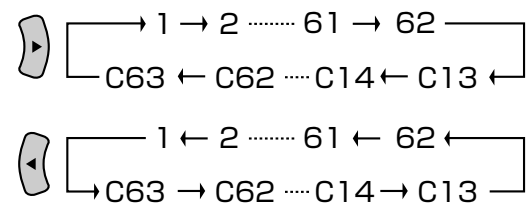

●これでチャンネルボタン⑤に42チャンネルが設定されました。



●個別設定で行った内容は、お好み登録画面のお好みチャンネルボタンには反映されません。

メニュー画面について

●メニュー画面は表示後、何も操作しないと約1分後に自動的に消えます。表示されている間につぎの操作を行ってください。

CATV(ケーブルテレビ)放送について

- CATVの受信は、サービスの行われている地域のみ可能です。
- CATVを受信するときは、使用する機器ごとにCATV会社との受信契約が必要です。さらに、スクランブルのかかった有料放送の視聴・録画にはホームターミナル(アダプター)が必要になります。詳しくはCATV会社にご相談ください。
- CATVチャンネルを選局(△順/▽逆)ボタンで選局できるようにするには、個別設定のチャンネルスキップを「しない」にしてください。
- 本機のCATVチャンネルは、C13~C63チャンネルの範囲で選局できます。
- 「受信チャンネル」のところ(手順6)で右カーソルボタンまたは左カーソルボタンを押し続けると、放送を探して受信します。

チャンネルスキップを設定する

■あらかじめチャンネルスキップを設定しておく、選局(△順/▽逆)ボタンで選局するときに、空きチャンネル(放送のないチャンネル)や受信状態の悪いチャンネルを飛び越して(スキップして)選局することができます。

■CATVチャンネル(C13~C63)は、工場出荷時にチャンネルスキップ「する」の状態になっています。チャンネルスキップ「しない」(解除)にすると、本体とリモコンの選局(△順/▽逆)ボタンで選局ができるようになります。

[例] 地上アナログ放送のチャンネル「11」をスキップ設定する

操作開始

- ① **地上A** を押し、地上アナログ放送を選ぶ
- ② **チャンネルボタン** ⑪ を押す

1 次ページへ

●1つ前に戻る場合は^{戻る}を押してください。

操作終了する場合は ▶ **メニュー** または ^{終了} を押し、通常画面に戻す

2

- ① を押し、メニュー画面を表示する
- ② で「本体設定」を選ぶ
- ③ で「チャンネル設定」を選び、 を押す

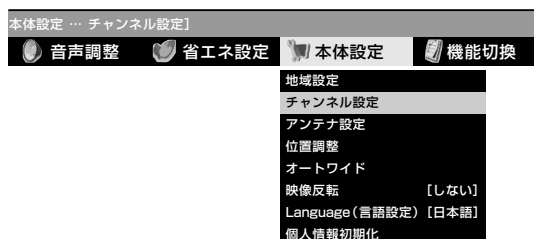

3

- ③ で「地上アナログ」を選び、 を押す

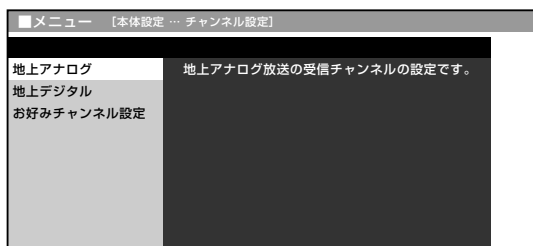

4

- ① で「地上アナログ一個別」を選び、 を押す
- ② で「する」を選び、 を押す

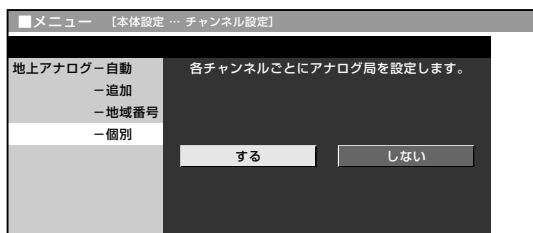

5

- ③ で「スキップ」を選ぶ



6

- ④ で「する」を選ぶ



- チャンネルスキップを解除するときは、「しない」を選びます。
- これで、選局(入順/V逆)ボタンで選局操作を行ったとき、11チャンネルをスキップします。



メニュー画面について

- メニュー画面は表示後、何も操作しないと約1分後に自動的に消えます。表示されている間につぎの操作を行ってください。

CATVチャンネルのスキップ解除

- ①手順1~4を行った後、上下カーソルボタンで「リモコン番号」を選びます。
- ②左右カーソルボタンでカーソルを移動させ、チャンネルを受信します。
- ③上下カーソルボタンで「スキップ」を選びます。
- ④左右カーソルボタンで「しない」を選びます。

画面のチャンネル表示を変える

- 実際の使用状況に合わせて、画面に表示されるチャンネル番号を変えることができます。

[例] 地上アナログ放送受信時にチャンネルボタン を押したときのチャンネル表示「6」を「48」に変える

操作開始

- ① を押し、地上アナログ放送を選ぶ
- ② チャンネルボタン を押す

次ページへ

次ページへつづく

- 1つ前に戻る場合は を押してください。

操作終了する場合は

または を押し、通常画面に戻す

地上アナログ放送のチャンネルを設定する(つづき)

- 2
- ① を押し、メニュー画面を表示する
 - ② で「本体設定」を選ぶ
 - ③ で「チャンネル設定」を選び、 を押す

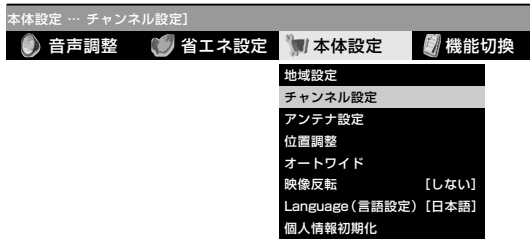

- 3
- ③ で「地上アナログ」を選び、 を押す

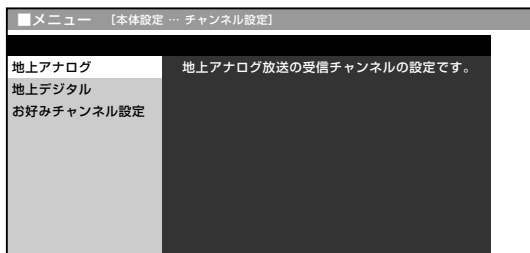

- 4
- ① で「地上アナログ一個別」を選び、 を押す
 - ② で「する」を選び、 を押す

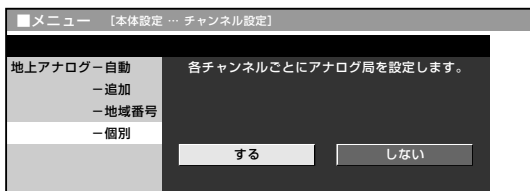

- 5
- ③ で「チャンネル表示」を選ぶ



- 6
- ⑥ で、表示したいチャンネル番号「48」を選ぶ

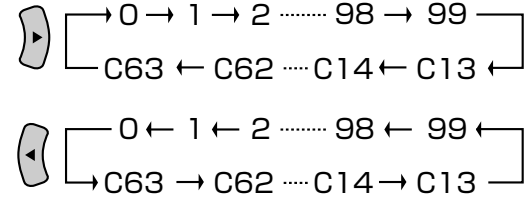

- これで、チャンネルボタン「6」を選局すると、チャンネルサイン(画面表示)に「48」と表示されます。

受信状態を微調整する

- 受信状態によっては、調整を少しずらしたほうが見やすくなる場合があります。

[例] チャンネルボタン⑥の地上アナログ放送の受信状態を微調整する

操作開始

- 1
- ① を押し、地上アナログ放送を選ぶ
 - ② チャンネルボタン⑥を押す

- 2
- ① を押し、メニュー画面を表示する
 - ② で「本体設定」を選ぶ
 - ③ で「チャンネル設定」を選び、 を押す

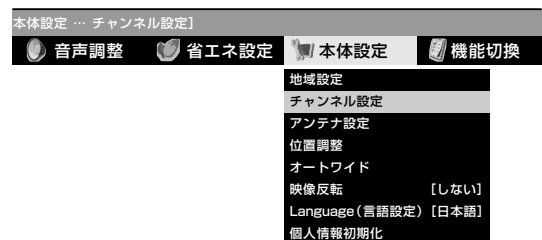

次ページへ

- 1つ前に戻る場合は を押ししてください。

操作終了する場合は または を押し、通常画面に戻す

3

- ①   で「地上アナログ」を選び、**決定**を押す
- ②   で「地上アナログ一個別」を選び、**決定**を押す
- ③   で「する」を選び、**決定**を押す

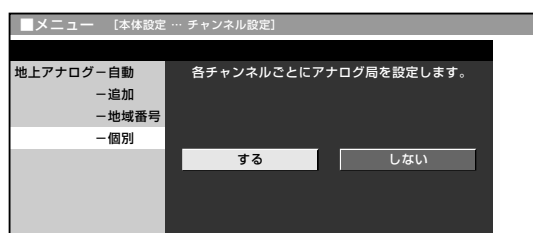



4

- ④   で「受信微調整」を選ぶ



5

- ⑤   で、見やすい映像に調整する
- 背景となっている受信中の映像がもっともよく見える位置に調整してください。
 - 64~0~+63の範囲で調整できます。



チャンネル設定に関する用語

■ リモコン番号

リモコンのチャンネルボタン(①~⑫)の番号です。

■ 受信チャンネル

放送局からの電波を受信するために合わせるチャンネルです。

■ チャンネル表示

テレビ画面に表示されるチャンネル(番号)のことです。ご使用の地域で使われている、使い慣れたチャンネル表示に変えることができます。

■ 受信微調整

ご使用になる地域によっては、調整を少しずらしたほうが見やすくなる場合があります。そのようなときに調整します。

■ スキップ

スキップを「する」にしておくと、選局(∧順/V逆)ボタンで選局するとき、空きチャンネル(放送のないチャンネル)を飛び越して(スキップして)選局できるようになります。

■ お好みチャンネル

地上アナログ、地上デジタル、BS、CS1/CS2の各放送ネットワークのメディアから、お好み登録画面にお好みチャンネルとして12局が登録できます。

●1つ前に戻る場合は^{戻る}を押してください。

操作終了する場合は ▶

メニュー または ^{終了} を押し、通常画面に戻す

地域設定をする

地域と郵便番号を設定する

- 地上デジタル放送チャンネルを受信するために、地域設定をお住まいの地域に設定します。チャンネル設定の前に、必ず地域設定をしてください。（工場出荷時は関東の東京に設定されています。）
- デジタル放送の緊急ニュースなどの文字スーパーやデータ放送は、地域によって放送される内容が異なることがあります。お客さまがお住まいの地域に向けた情報を受信するために、必ず地域設定を行ってください。

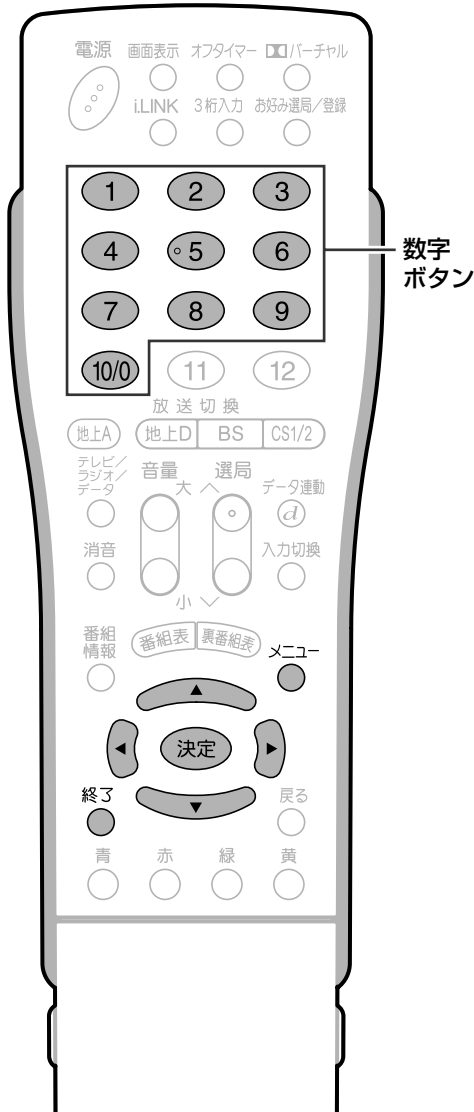

地域選択

操作開始

- ① **メニュー** を押し、メニュー画面を表示する
- ② **左/右** で「本体設定」を選ぶ
- ③ **上/下** で「地域設定」を選び、**決定** を押す

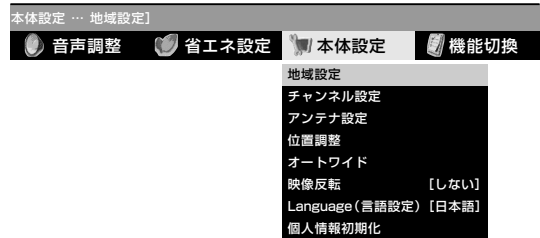

- 地域設定画面が表示されます。

- ② **上/下** で「地域選択」を選び、**決定** を押す

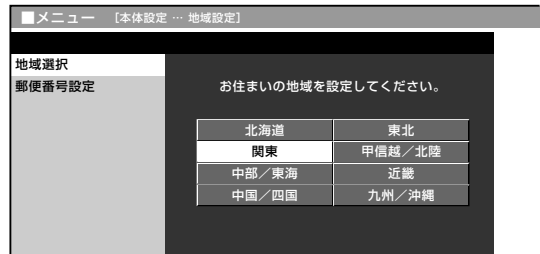

- ③ お住まいの地域を **上/下** で選び、**決定** を押す

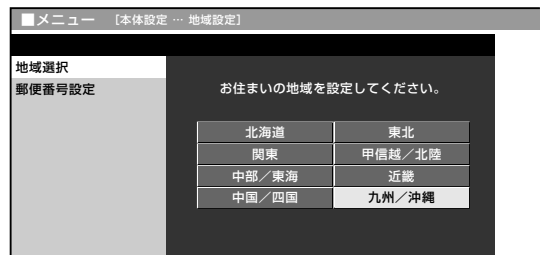

次ページへ



メニュー画面について

- メニュー画面は表示後、何も操作しないと約1分後に自動的に消えます。表示されている間につぎの操作を行ってください。

4 お住まいの都道府県を で選び、**決定** を押す

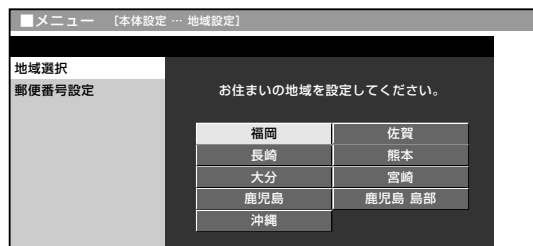

5 関東・中部／東海・近畿の一部の都府県を選択した場合は、手順4の後に下記の画面が表示されます。

  で「する」または「しない」を選び、**決定** を押す

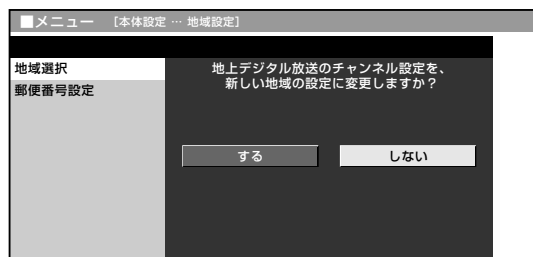

郵便番号設定

6 で「郵便番号設定」を選び、**決定** を押す

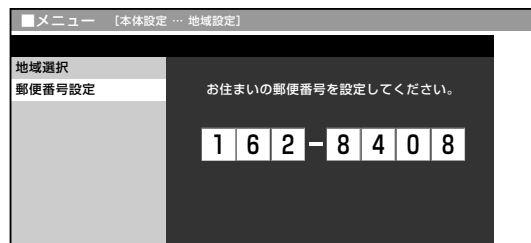

7 数字ボタン(①～⑩/0)で郵便番号を入力し、**決定** を押す

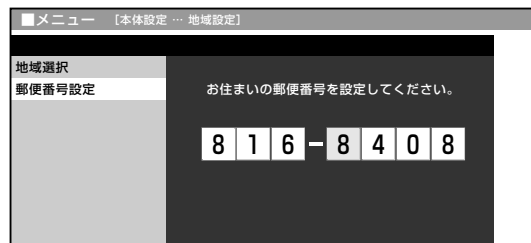

- 入力した番号を修正するときは、修正したい欄を左右カーソルボタンで選び、数字ボタンで入力しなおします。

地域設定をする

設定

● 1つ前に戻る場合は  を押してください。

操作終了する場合は ▶

 または  を押し、通常画面に戻す

地上デジタル放送のチャンネルを設定する

地上デジタル放送のチャンネル設定について

- 地上デジタル放送を視聴するためのチャンネル設定です。お住まいの地域で地上デジタル放送が開始されてから行ってください。
- チャンネル設定をする前に、必ず地域設定(36ページ)をお住まいの地域に設定しておいてください。(工場出荷時は、東京都心で放送が受信できるように設定されています。)

メニュー項目	内容
地上デジタルー自動 ☞ 39 ページ	<ul style="list-style-type: none">● お住まいの地域で受信可能な地上デジタル放送のチャンネルを自動登録するときに選びます。● 最初のチャンネル設定は、必ず「自動」で行ってください。また、引っ越しなどお住まいの地域が変わった場合も再度、自動登録をしてください。
地上デジタルー追加 ☞ 40 ページ	<ul style="list-style-type: none">● 設定後、新しく開始された放送チャンネルを追加登録するときに選びます。● すでに登録されているチャンネルはそのまま残ります。
地上デジタルー個別 ☞ 42 ~ 45 ページ	<ul style="list-style-type: none">● 登録した放送チャンネルをリスト表示して、確認することができます。● 登録したチャンネルの、番号重複時の変更や選局(入順/V逆)ボタンでのチャンネルスキップを設定することができます。

地上デジタル放送の受信チャンネル番号・枝番について

- 地上デジタル放送では、チャンネルボタン(①~⑫)のチャンネル番号のほかに、3桁のチャンネル番号が付けられています。1つの放送局が複数の番組を同時に放送する場合には、3桁のチャンネル番号で区別することになります。
- 3桁チャンネル番号は、放送地域内(都府県、北海道は7地域)ではそれぞれ別番号になっています。したがって、通常は3桁で放送番組を特定できます。ただし、お住まいの地域により、隣接する他地域の放送も受信できることがあります。この場合は、3桁チャンネル番号が重複するケースがあります。このケースでは、さらにもう1桁(これを「枝番」といいます)を入力して選局することになります。

地上デジタル放送のCATV放送対応について

- 本機で受信できるケーブルテレビ(CATV)の方式は、「パススルー方式」*(UHF帯、ミッドバンド[MID]帯、スーパーハイバンド[SHB]帯、VHF帯)です。

※CATVパススルー方式とは：CATV配信局が地上デジタル放送を、内容はそのままCATV網に流す放送方式です。

この方式では、地上デジタル放送が本来使っているUHF帯のチャンネルとは異なる他のチャンネルに周波数を変換して再送信することがあります。

本機で受信できるのは、UHF帯、ミッドバンド(MID)帯、スーパーハイバンド(SHB)帯、およびVHF帯です。

※トランスモジュレーション方式には対応していません。

自動登録

- 初めて受信チャンネルを登録するときや、引っ越しなどでお住まいの地域が変わった場合は「自動登録」を行います。
- チャンネル設定の前に、必ず地域設定(36ページ)をしてください。(工場出荷時は関東の東京に設定されています。)



メニュー画面について

- メニュー画面は表示後、何も操作しないと約1分後に自動的に消えます。表示されている間につぎの操作を行ってください。
- メニュー画面の表示内容は、変更される場合があります。

操作開始

1 **地上D** を押し、地上デジタル放送を選ぶ

2 ① **メニュー** を押し、メニュー画面を表示する

② **左右** で「本体設定」を選ぶ

③ **上下** で「チャンネル設定」を選び、**決定** を押す

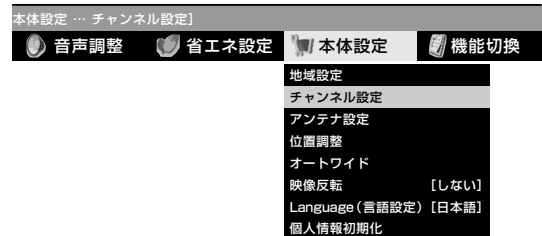

3 **上下** で「地上デジタル」を選び、**決定** を押す

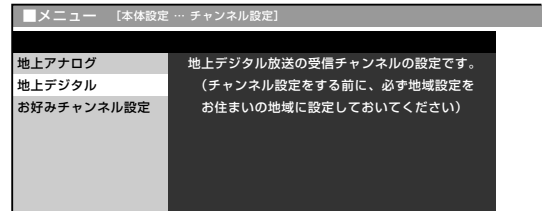

4 ① **上下** で「地上デジタル-自動」を選び、**決定** を押す

② **左右** で「する」を選び、**決定** を押す

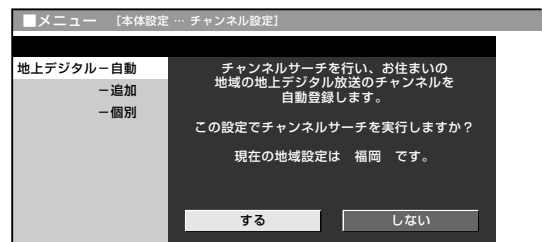

次ページへ

地上デジタル放送のチャンネルを設定する

設定

次ページへつづく

地上デジタル放送のチャンネルを設定する(つづき)

5 ◀▶でサーチ範囲を選び、決定を押す

「UHF」… 通常はこちらを選びます。
「全チャンネル」… CATVパススルー※の場合
に選びます。

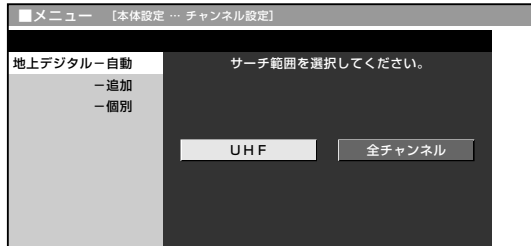

6 ●自動登録が開始され、確認中の画面が表示されます。

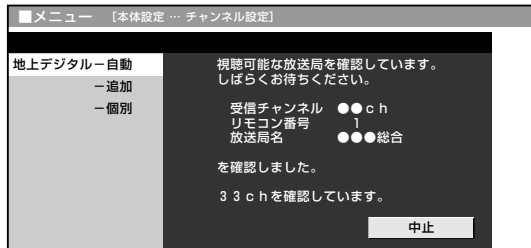

●自動登録が終了すると、登録終了の画面が表示されます。

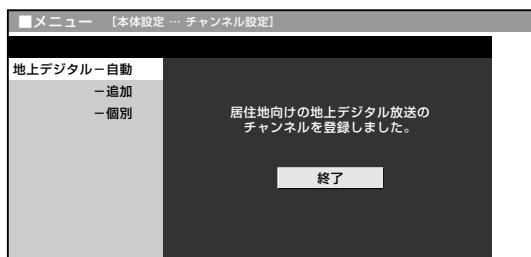

7 「終了」で決定を押す

※CATVパススルーとは

- CATV配信局が地上デジタル放送を、内容はそのままCATV網に流す放送方式です。この方式では、地上デジタル放送が本来使っているUHF帯のチャンネルとは異なる他チャンネルに周波数を変換して再送信することがあります。本機で受信できるのは、UHF帯、ミッドバンド(MID)帯、スーパーハイバンド(SHB)帯、およびVHF帯です。

追加登録

- 自動登録で設定後、新しく開始された放送チャンネルを追加するときに行います。



●1つ前に戻る場合は戻るを押してください。

操作終了する場合は ▶メニュー または 終了を押し、通常画面に戻す

操作開始

1 地上D を押し、地上デジタル放送を選ぶ

2 ① メニュー を押し、メニュー画面を表示する

② 左右のボタンで「本体設定」を選ぶ

③ 上下のボタンで「チャンネル設定」を選び、「決定」を押す

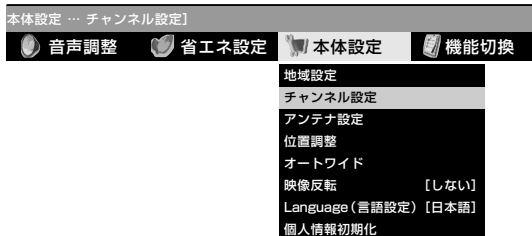

3 上下のボタンで「地上デジタル」を選び、「決定」を押す

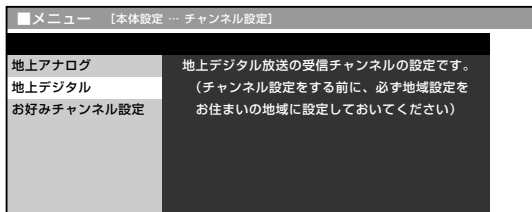

4 ① 上下のボタンで「地上デジタル-追加」を選び、「決定」を押す

② 左右のボタンで「する」を選び、「決定」を押す

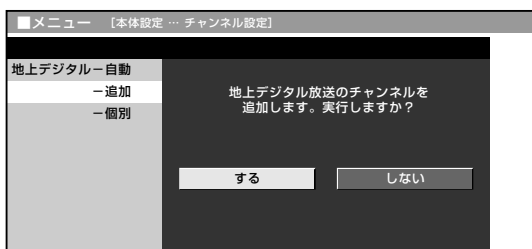

5 左右のボタンでサーチ範囲を選び、「決定」を押す

「UHF」… 通常はこちらを選びます。
「全チャンネル」… CATVパススルーの場合に選びます。

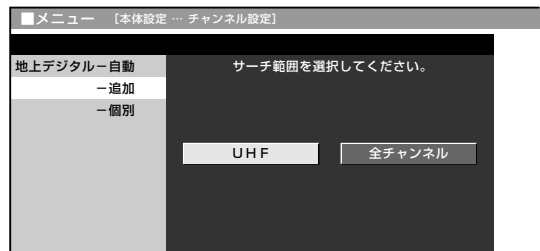

6 追加登録が開始され、確認中の画面が表示されます。

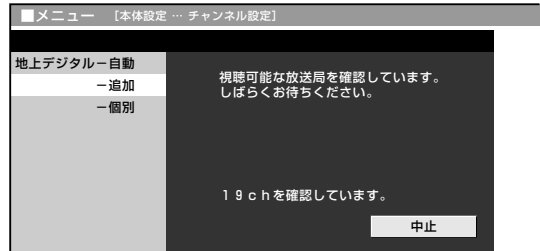

追加登録が終了すると、追加終了の画面が表示されます。

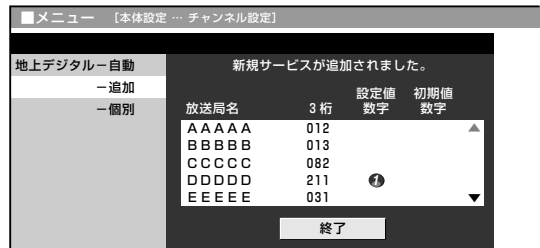

7 「終了」で「決定」を押す

• 1つ前に戻る場合は戻るを押してください。

操作終了する場合は ▶ メニュー または 終了 を押し、通常画面に戻す

地上デジタル放送のチャンネルを設定する(つづき)

■登録した地上デジタル放送のチャンネルは、つぎの3つの項目につき、設定内容を変更することができます。(個別設定)

「数字ボタン」..... 登録先のリモコン数字ボタンを変更します。

「枝番」..... チャンネル番号の4桁め(枝番)を変更します。

「スキップ」..... 選局(ハ順/V逆)ボタンでの選局時に、スキップするかしないかを設定します。

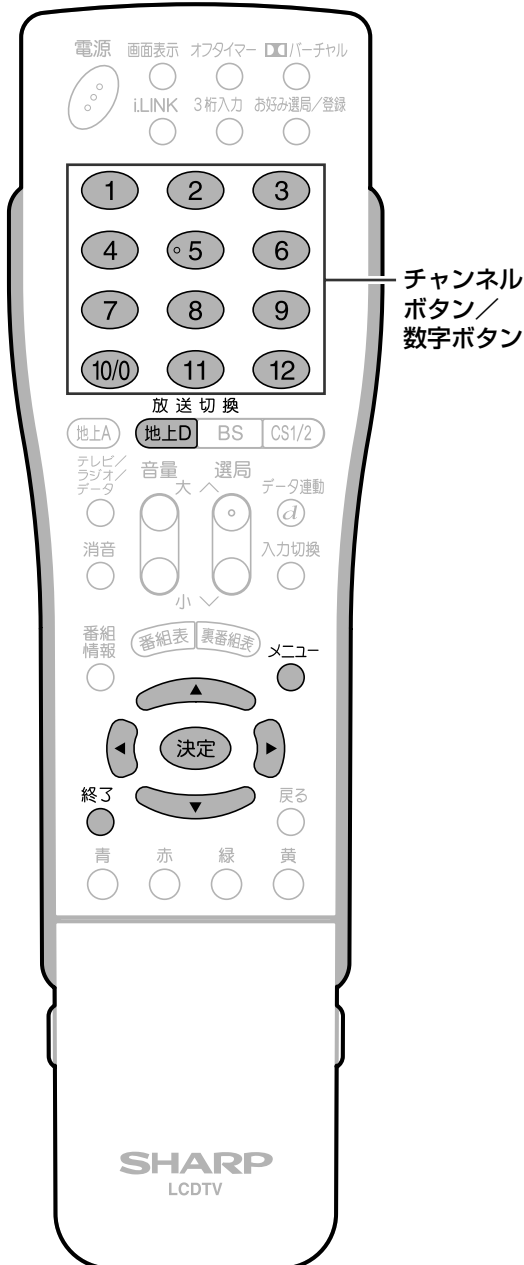

登録先の数字ボタンを変更する

■登録した放送チャンネルの、登録先リモコン数字ボタンを他の数字ボタンに変更することができます。

操作開始

1 **地上D** を押し、地上デジタル放送を選ぶ

2 ① **メニュー** を押し、メニュー画面を表示する

② **左右** で「本体設定」を選ぶ

③ **上下** で「チャンネル設定」を選び、**決定** を押す

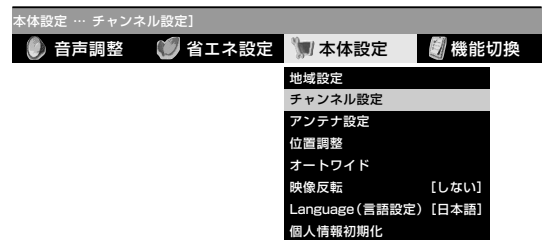

3 **上下** で「地上デジタル」を選び、**決定** を押す

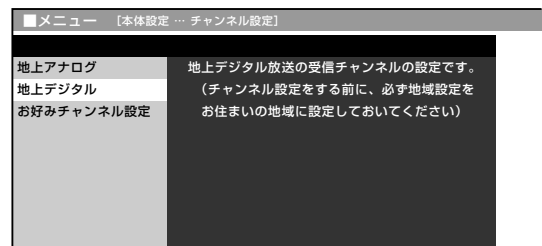

次ページへ

4 ▲▼ で「地上デジタルー個別」を選び、決定 を押す

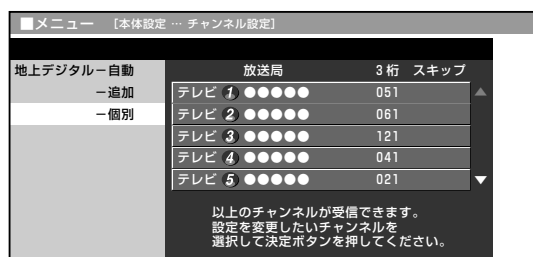

8 ◀▶ で「確認」を選び、決定 を押す



- 放送チャンネルリストの表示が変更されます。

5 ▲▼ で、変更したい放送チャンネルを選び、決定 を押す

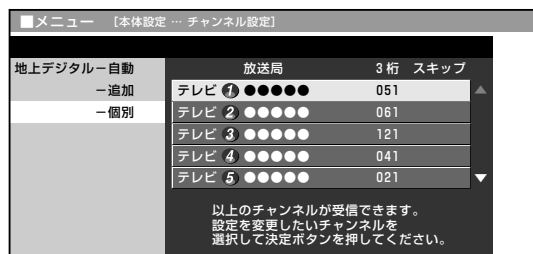

- 手順7の後、入力した数字が他チャンネルの数字ボタンと重複している場合は、「数字ボタンが重複しています。置き換えますか?」の確認画面が表示されます。戻るボタンを押してから、置き換える数字を入力して決定ボタンを押してください。
- 手順6、7、8で「戻る」を選んで、決定ボタンを押すと1つ前の画面に戻ります。

6 ◀▶ で「数字ボタン」を選び、決定 を押す



- 数字ボタン入力欄が表示されます。

7 変更する数字ボタンの番号を、チャンネルボタン(①~⑫)で入力し、決定 を押す

[例] 3に変更する場合、③を押す



- 1つ前に戻る場合は戻る を押してください。

操作終了する場合は ▶

メニュー または 終了 を押し、通常画面に戻す

地上デジタル放送のチャンネルを設定する(つづき)

枝番を変更する

■受信された放送局の中で、3桁チャンネル番号が重複している場合は、4桁め(枝番)を変更して区別することができます。

操作開始

1 **地上D** を押し、地上デジタル放送を選ぶ

2 ① **メニュー** を押し、メニュー画面を表示する

② **左右** で「本体設定」を選ぶ

③ **上下** で「チャンネル設定」を選び、**決定** を押す

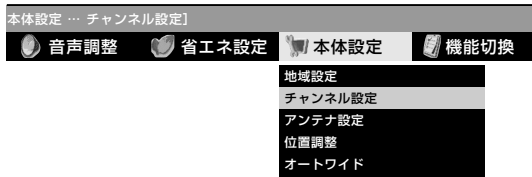

3 **上下** で「地上デジタル」を選び、**決定** を押す

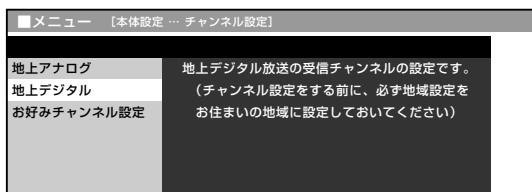

4 ① **上下** で「地上デジタル 一個別」を選び、**決定** を押す

② **上下** で、変更したい放送チャンネルを選び、**決定** を押す



5 **左右** で「枝番」を選び、**決定** を押す



●枝番入力欄が表示されます。

6 変更する枝番の数字を、数字ボタン (1~9) で入力し、**決定** を押す



7 **左右** で「確認」を選び、**決定** を押す



●チャンネルの枝番が変更されます。



●手順6の後、入力した枝番の数字が他チャンネルの枝番と重複している場合は、「枝番が重複しています。置き換えますか?」の確認画面が表示されます。戻るボタンを押してから、置き換える枝番の数字を入力して決定ボタンを押してください。

●手順5、6、7で「戻る」を選んで、決定ボタンを押すと1つ前の画面に戻ります。

●1つ前に戻る場合は **戻る** を押してください。

操作終了する場合は **メニュー** または **終了** を押し、通常画面に戻す

視聴しないチャンネルをスキップする

■ 選局ボタン(△順/V逆)でチャンネル選局をしたときに、視聴しない放送チャンネルなどを飛ばして選局するよう、設定することができます。

操作開始

1 **地上D** を押し、地上デジタル放送を選ぶ

2 ① **メニュー** を押し、メニュー画面を表示する

② **左右** で「本体設定」を選ぶ

③ **上下** で「チャンネル設定」を選び、**決定** を押す

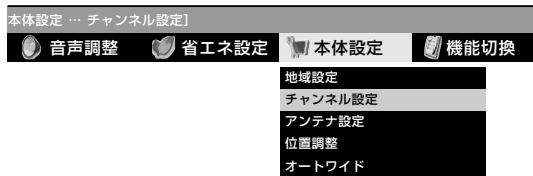

3 ① **上下** で「地上デジタル」を選び、**決定** を押す

② **上下** で「地上デジタル-個別」を選び、**決定** を押す

③ **上下** で、スキップ設定したい放送チャンネルを選び、**決定** を押す

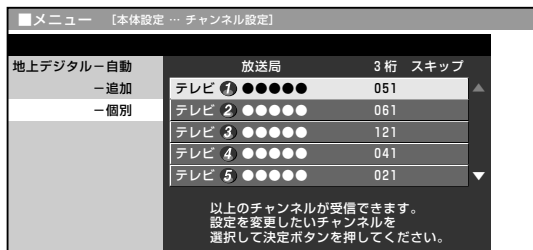

4 **左右** で「スキップ」を選び、**決定** を押す

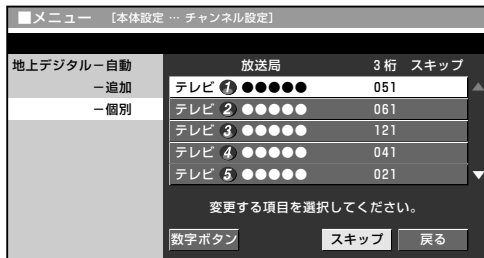

●スキップ選択画面が表示されます。

5 **左右** で「する」を選び、**決定** を押す

●スキップをしないときは、左右カーソルボタンで「しない」を選び、決定ボタンを押します。

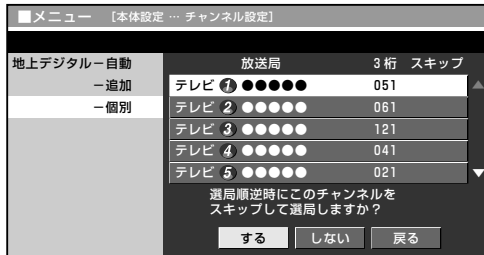

●放送チャンネルリストのスキップ欄に「する」が表示されます。

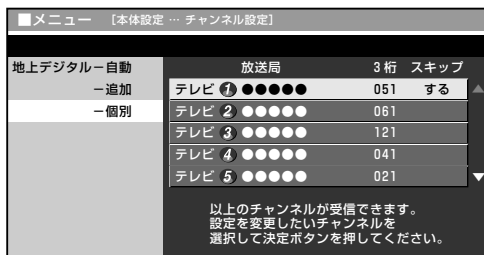

●1つ前に戻る場合は^{戻る}を押してください。

操作終了する場合は **メニュー** または **終了** を押し、通常画面に戻す

デジタル放送を視聴するための準備をする

アンテナ設定

■ BS・110度CS共用アンテナをはじめて設置したときや引っ越しなどでデジタル放送用のアンテナを移動したときなどは、アンテナ設定が必要となります。その場合、アンテナ設定画面を見ながら設定を行うことができます。

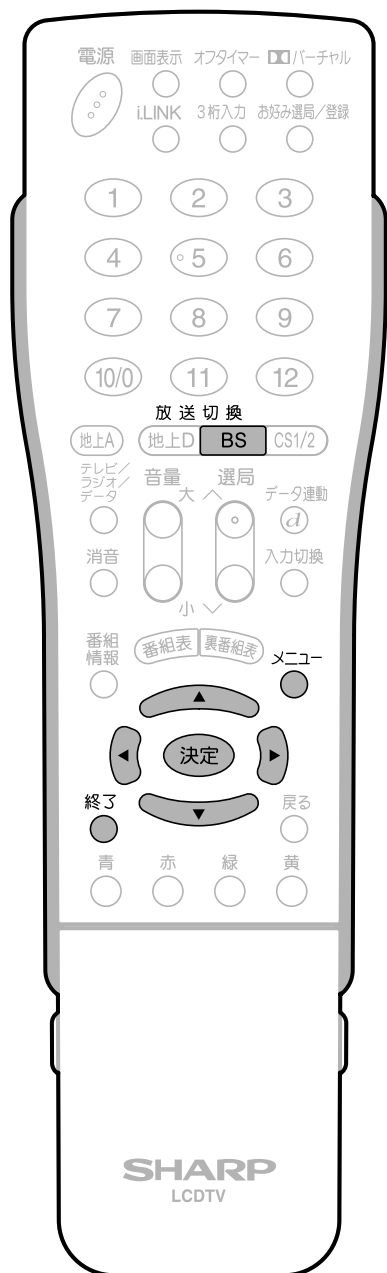

メニュー画面について

●メニュー画面は表示後、何も操作しないと約1分後に自動的に消えます。表示されている間につぎの操作を行ってください。

アンテナ設定画面を表示する

[例] BSデジタル放送のアンテナ設定をする

操作開始

1 **BS** を押し、**BSデジタル放送**を選ぶ

●画面に「放送が受信できません」と表示されても、設定を行うことができます。

2 ① **メニュー** を押し、**メニュー画面**を表示する

② **左右** で「**本体設定**」を選ぶ

③ **上下** で「**アンテナ設定**」を選び、**決定** を押す

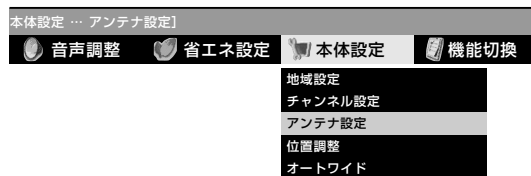

●アンテナ設定画面が表示されます。

アンテナに電源を供給する

地上デジタル放送ではアンテナ電源入/切の設定はありません。

3 ① 「**電源・受信強度表示**」で **決定** を押す

② **左右** でアンテナ電源「**入**」または「**切**」を選ぶ

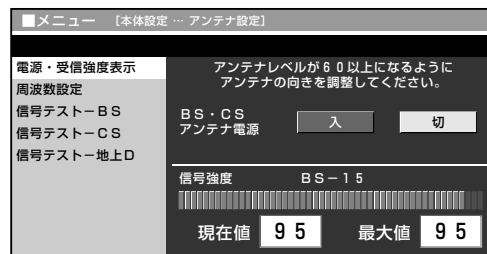

「入」……個人でアンテナを設置・接続している場合

「切」……電源を供給しないときの設定(共聴アンテナに接続している場合など)(工場出荷時の設定)

次ページへ

受信強度を確認・調整する

4

(アンテナの調整が済んでいる場合は、この手順は必要ありません。)

アンテナレベルが最大になるようにアンテナの向きを調整する

- アンテナレベル(信号強度)が60以上になるように、アンテナの向きを調整してください。

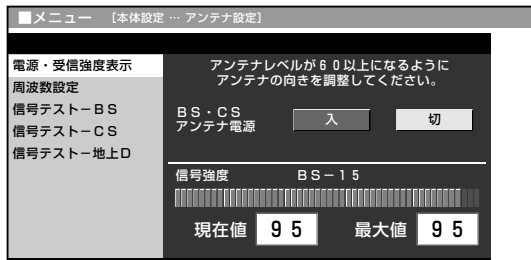

5

決定を押す

信号テスト

6

で「信号テスト-BS」を選び、決定を押す



7

「BS-1」～「BS-15」のうち、確認したい項目を

を選び、決定を押す

- 現在、信号が送られているのは「BS-1」「BS-3」「BS-13」「BS-15」です。(2004年2月現在)

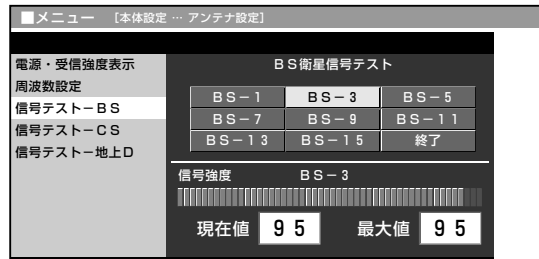

- アンテナレベル(信号強度)が60以上あることを確認してください。

8

で「終了」を選び、決定を押す



地上デジタル放送・110度CSデジタル放送の信号テスト

手順6で「信号テスト-地上D」または「信号テスト-CS」を選び、決定ボタンを押します。あとは同じ要領で行ってください。

周波数設定

新しい衛星が追加されたり、現在の衛星が故障したりした場合など、新しい周波数を入力することで、受信に必要な情報を取得できます。通常は、設定する必要はありません。

●1つ前に戻る場合は戻るを押してください。

操作終了する場合は

メニュー または 終了を押す、通常画面に戻す

デジタル放送を視聴するための準備をする(つづき)

- 地上デジタル放送、BSデジタル放送、110度CSデジタル放送では、B-CAS(ビーキャス)カードを利用した限定受信システム(=CAS)を採用しています。付属のB-CASカード番号登録用はがきを送り、B-CASカードの番号を登録することで受信者登録が行われます。
- B-CASカードは、必ず登録してください。(登録は無料です。)
- スカパー！110P、スカパー！110S、WOWOW、スターチャンネルなどの有料サービスを受けるには、各プラットフォームや放送局との個別受信契約が必要となります。

B-CASカードおよびコピー制御信号についてのお知らせ

BS・地上デジタルテレビには、B-CASカードを必ず挿入してください。

- 2004年4月から、コピー制御のために、B-CASカードの機能を利用します。
- B-CASカードを挿入しないと、BS・地上のすべてのデジタルテレビ放送が映らなくなります。
- B-CASカードを挿入していただくことで、NHKも無料民放も、これまでどおり番組をお楽しみいただけます。

2004年4月から、デジタルテレビ放送には「1回だけ録画可能」のコピー制御信号が加えられています。

- 「1回だけ録画可能」のコピー制御信号は、BSデジタル放送のWOWOWやスター・チャンネルですでに利用されています。
- この信号とともにデジタル録画された番組は、他のデジタル録画機器へのダビングができません。

コピー制御お問合せセンター

電話：0570-000-288（午前10時～午後8時）（2004年4月現在）

B-CASカードを入れる

B-CASカードの入れかた

本機に付属のB-CASカードは、本機を電源コンセントに接続していない状態で、つぎの手順にしたがって挿入してください。

- ① B-CASカードを表面の矢印の方向に差し込む。(奥まで確実に挿入してください。)
- ② B-CASカードロックスイッチを左にスライドさせ、「ロック」位置にする。



カード挿入後、必ずロックしてください。
ロックしないと、B-CASカードは動きません。

▼本体後面左側の端子カバーを外したところ

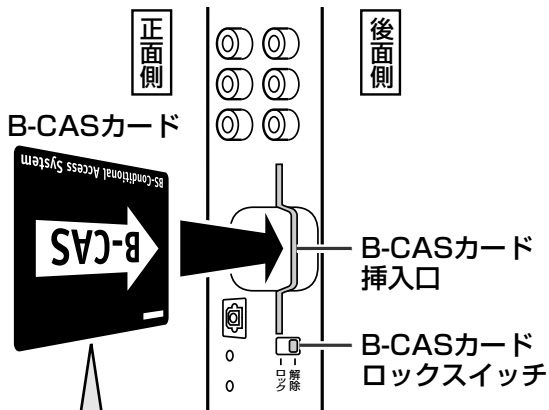

デジタル放送を視聴する場合は、必ずB-CASカードを挿入してください。

※端子カバーの外しかたについては、5ページをご覧ください。



B-CASカードについて

- B-CASカードには視聴情報などが記憶されますので、本機に入れたままご使用ください。
- B-CASカードは大切に保管してください。仮に他人があなたのB-CASカードを使用して有料番組を視聴した場合でも、視聴料はあなたの口座に請求されます。
- 破損等によりB-CASカードの再発行を依頼される場合は費用が必要となります。(2004年2月現在) 詳しくは、(株)ビーエス・コンディショナルアクセスシステムズ カスタマーセンターまでご連絡ください。(カスタマーセンターの連絡先は、B-CASカードに記載されています。)



取扱い上のご注意

- B-CASカードを折り曲げたり、変形させたり、傷をつけたりしないでください。
- B-CASカードの上に重いものを置いたり、踏みつけたりしないでください。
- B-CASカードの金属部(集積回路)には手を触れないでください。
- B-CASカードを分解、加工しないでください。
- B-CASカードは上記の手順どおり、本機のB-CASカード挿入口に正しく差し込んでください。
- B-CASカード挿入口には、本機に付属しているB-CASカード以外のものを挿入しないでください。
- 本機ご使用中は、B-CASカードを抜き差ししないでください。視聴できなくなる場合があります。万一、B-CASカードを抜く必要がある場合は、本機の電源を一度切り、本機を電源コンセントに接続しない状態で、B-CASカードロックスイッチを右にスライドさせてロックを解除した後、ゆっくりと抜いてください。
- B-CASカードにはIC(集積回路)が組み込まれているため、画面にB-CASカードに関するメッセージが表示されたとき以外は、抜き差ししないでください。

デジタル放送を視聴するための準備をする(つづき)

電話回線の設定

- お使いになっている電話回線の設定をします。
電話回線が接続されていることを確認してください。(14ページ参照)

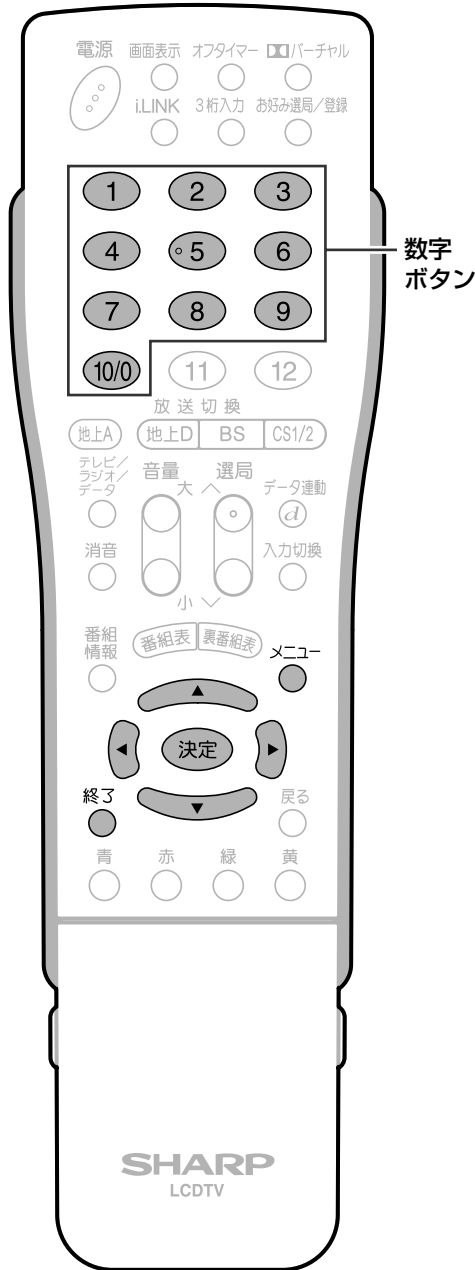

操作開始

- ① **メニュー** を押し、メニュー画面を表示する
- ② **左右** で「デジタル設定」を選ぶ
- ③ **上下** で「通信設定」を選び、**決定** を押す

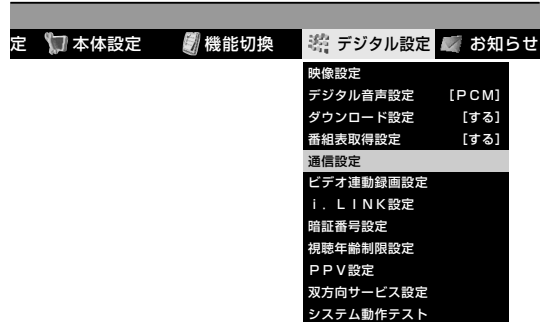

- ① 「電話回線設定－自動」で **決定** を押す
- ② 「テスト実行」で **決定** を押す

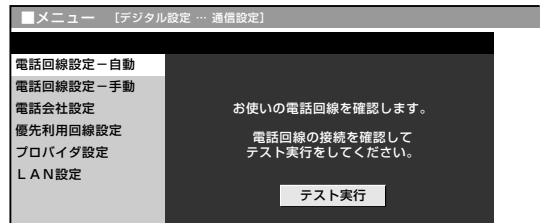

- 「テスト実行中」が表示されます。

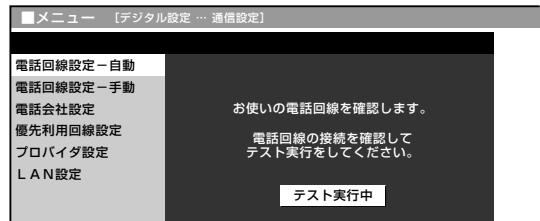

- 「テスト実行中」→「テスト終了」と表示が変われば、電話回線の設定は完了です。
- 2回以上連続して電話回線の設定確認ができなかった場合は、自動的に外線発信番号の設定画面に切り換わります。(51ページ「外線発信番号の設定」をしてください。)



- 電話回線のテスト実行には、回線接続料がかかります。
- メニュー画面について
- メニュー画面は表示後、何も操作しないと約1分後に自動的に消えます。表示されている間につぎの操作を行ってください。

- 電話回線の自動判定が2回以上連続してできなかった場合は、つぎの設定を行ってください。

外線発信番号の設定

▲▼で外線発信番号「なし」または「あり」を選び、決定を押す

「なし」……外線交換機を使用しない場合
(通常的一般家庭)

「あり」……電話交換機などをご使用の場合

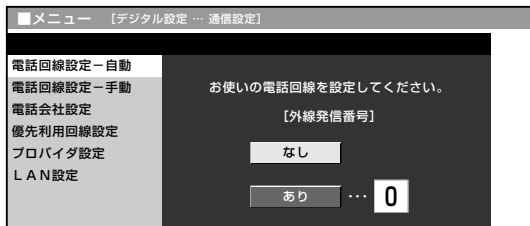

- 「あり」を選んだ場合は、数字ボタン(①~⑩)で、外線発信番号(0~9)を右のボックスに入力してから、決定ボタンを押します。

「テスト実行」で決定を押す

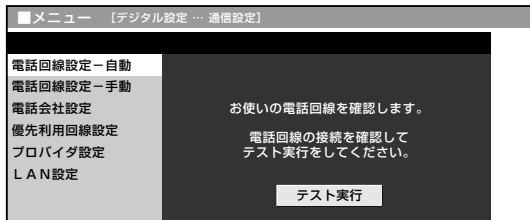

- 「テスト実行」→「テスト実行中」→「テスト終了」と表示が変われば、電話回線の設定は完了です。
- 電話回線の設定確認ができなかった場合は、手順1に戻ります。

どうしても自動で電話回線の設定ができない場合は、「手動による電話回線設定」の手順にしたがってください。

ご注意

- 外線発信番号はお間違いのないように設定してください。

- どうしても自動で電話回線設定ができない場合は、つぎの手順により、手動で設定してください。

手動による電話回線設定

- ① **メニュー**を押し、メニュー画面を表示する
- ② **左/右**で「デジタル設定」を選ぶ
- ③ **上/下**で「通信設定」を選び、**決定**を押す

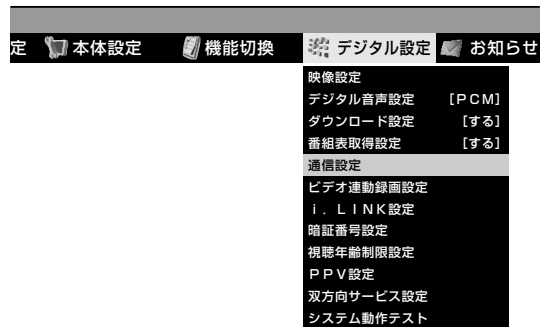

- ① **上/下**で「電話回線設定-手動」を選び、**決定**を押す
- ② 「現在の設定」を確認し、「次へ」で**決定**を押す

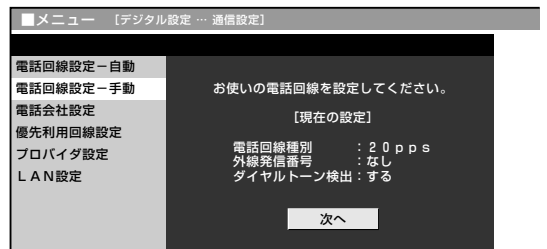

ご契約の電話回線種別を

▲▼で選び、決定を押す

- 契約している電話回線種別(ダイヤル方式)が分からない場合は、お近くのNTT営業窓口にお問い合わせください。

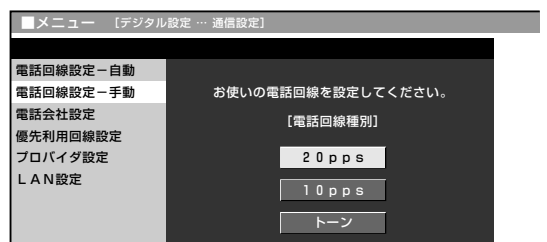

次ページへ

次ページへつづく

デジタル放送を視聴するための準備をする(つづき)

4 ① ▲ ▼ で外線発信番号「なし」または「あり」を選ぶ

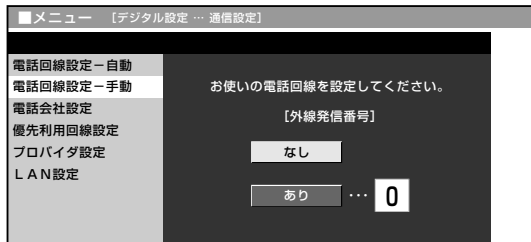

- 「あり」を選んだ場合は、数字ボタン(①～⑩)で、外線発信番号(0～9)を右のボックスに入力してください。

② 決定を押す

5 ダイヤルトーン検出「する」または「しない」を ◀ ▶ で選び、決定を押す

- NTT回線に直結している場合は「する」を選び、交換機を中継する場合は、交換機の機種により、「する」または「しない」を選んでください。

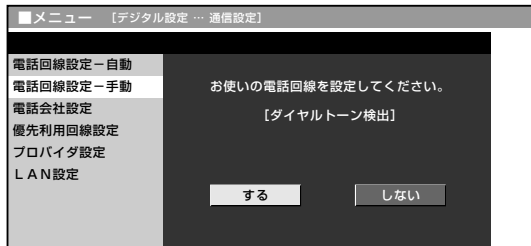

- 「電話回線設定-手動」で設定した内容を確認したい場合は、「電話回線設定-自動」で「テスト実行」を行ってください。(50ページ参照)



- 外線発信番号はお間違いのないように設定してください。

電話会社設定

- 各放送局など、電話回線を使って通信する際に利用する電話会社に関する設定です。
- 通常は設定する必要はありません。

発信者番号通知設定

- 通信後、放送局などの相手先に電話番号を通知するかしないかの設定です。

操作開始

- ① を押し、メニュー画面を表示する
- ② で「デジタル設定」を選ぶ
- ③ で「通信設定」を選び、決定を押す

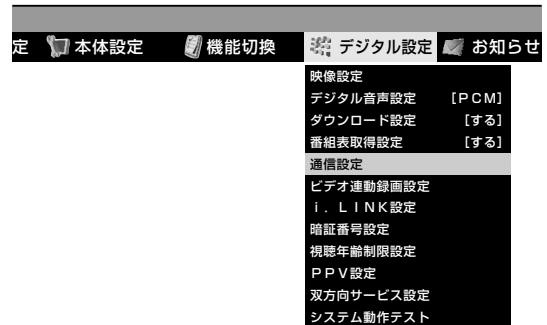

- ① で「電話会社設定」を選び、決定を押す
- ② 「現在の設定」を確認し、「次へ」で決定を押す

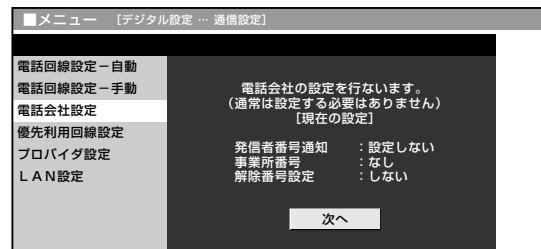

次ページへ

- 1つ前に戻る場合は を押してください。

操作終了する場合は または を押し、通常画面に戻す

3 設定しない」 「186」「184」のいずれかを選び、 決定を押す

「設定しない」……「186」「184」の、どちらにも設定しません。

「186」…………… 番号を通知します。

「184」…………… 番号を通知しません。

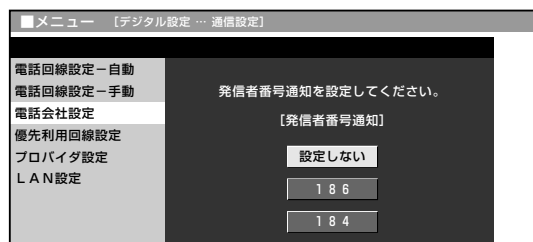

解除番号設定

- マイラインプラスの登録をしている場合、登録している電話会社を使わずに発信することができます。

5 する」または「しない」を選び、 決定を押す

「する」…………… マイラインプラスを解除するための番号「122」を付けて発信します。

「しない」…………… マイラインプラスを解除しないで、発信します。

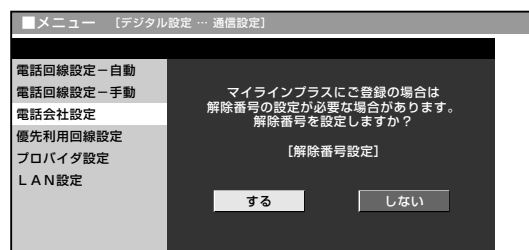

事業者番号設定

- 電話回線での通信に利用する電話会社の事業者番号を登録します。

4 利用している電話会社の事業者番号を選び、 決定を押す



- 1つ前に戻る場合は戻るを押してください。

操作終了する場合は ▶

メニュー または 終了を押し、通常画面に戻す

本機で使用している特許など

本機は、MPEG2 AACに関する下記番号の特許を使用しています。

特許番号

5,848,391	5,291,557	5,451,954	5,400,433	5,222,189
5,357,594	5,752,225	5,394,473	5,583,962	5,274,740
5,633,981	5,297,236	4,914,701	5,235,671	07/640,550
5,579,430	08/678,666	98/03037	97/02875	97/02874
98/03036	5,227,788	5,285,498	5,481,614	5,592,584
5,781,888	08/039,478	08/211,547	5,703,999	08/557,046
08/894,844	5,299,238	5,299,239	5,299,240	5,197,087
5,490,170	5,264,846	5,268,685	5,375,189	5,581,654
5,548,574	5,717,821			

This software is based in part on the work of the Independent JPEG Group.

本機搭載のソフトウェアは、Independent JPEG Groupのソフトウェアを一部利用しております。

この製品は、著作権保護技術を採用しており、米国と日本の特許技術と知的財産権によって保護されています。この著作権保護技術の使用には、マクロヴィジョン社の許可が必要です。また、その使用は、マクロヴィジョン社の特別な許可がない限り、家庭での使用とその他一部のペーパービューでの使用に制限されています。この製品を分解したり、改造することは禁じられています。

ドルビーラボラトリーズからの実施権に基づき製造されています。

Dolby、ドルビー、Pro Logic及びダブルD記号はドルビーラボラトリーズの商標です。

米国BBE Sound, Inc.の所有する特許USP4638258と4482866を使用しています。

BBEとBBEのシンボルは、BBE Sound, Inc.の登録商標です。

索引

●英数字

B-CASカード	48・49
CATV	32
DVDプレーヤーなどの接続	17
LAN端子	5

●あ行

アンテナ設定(BS・110度CSデジタル)	46
アンテナの接続	12・13
枝番	38・44
お好み選局／登録	6

●か行

外部機器の接続	16
壁掛け金具(別売品)	9
壁かけ設置	9
乾電池の入れかた	8
ケーブルテレビ	32
コピー制御信号	48

●さ行

受信チャンネル	32・35
受信微調整	34・35
スタンド	10

●た行

端子カバーの外しかた	5
地域設定	36
地域番号一覧表	26
地域番号早見表	24

地上A(放送切換)ボタン	21
地上アナログ放送のチャンネル設定	20
地上デジタル放送のチャンネル設定	38
チャンネルスキップ	32・35・45
チャンネル設定	20～45
チャンネル設定に関する用語	35
チャンネル選局	7
チャンネル表示	33・35
チャンネルボタン	7・21
通信設定	50・52
電源コードの接続	18
電源の入れかた	19
電源ランプ	19
転倒防止用部品	10
電話会社設定	52
電話回線設定	50
電話線の接続	14

●は行

ビデオ機器の接続	16
付属品	3
放送切換ボタン	7

●ま行

モジュラー分配器	14
----------	----

●ら行

リモコン	6～8
リモコン番号	35

● 製品についてのお問合せは…

お客様相談センター

東日本相談室 TEL **043-297-4649** FAX **043-299-8280**
西日本相談室 TEL **06-6621-4649** FAX **06-6792-5993**

《受付時間》 月曜～土曜：午前9時～午後6時 日曜・祝日：午前10時～午後5時（年末年始を除く）

● 修理のご相談は…

[2.操作編](#) 125ページ記載の『お客様ご相談窓口のご案内』をご参照ください。

● シャープホームページ

<http://www.sharp.co.jp/>

シャープ株式会社

本社 〒545-8522 大阪市阿倍野区长池町22番22号
AVシステム事業本部 〒329-2193 栃木県矢板市早川町174番地



★この印刷物は環境に配慮した植物性大豆油インキを使用しています。
★この取扱説明書は再生紙を使用しています。（古紙配合率 100%）

TINS-B603WJZZ 
04P09-JKK