

SHARP®

AQUOS

取扱説明書

液晶カラーテレビ

形名



エルシー

エフ

LC-20F5



HDMI®
HIGH-DEFINITION MULTIMEDIA INTERFACE

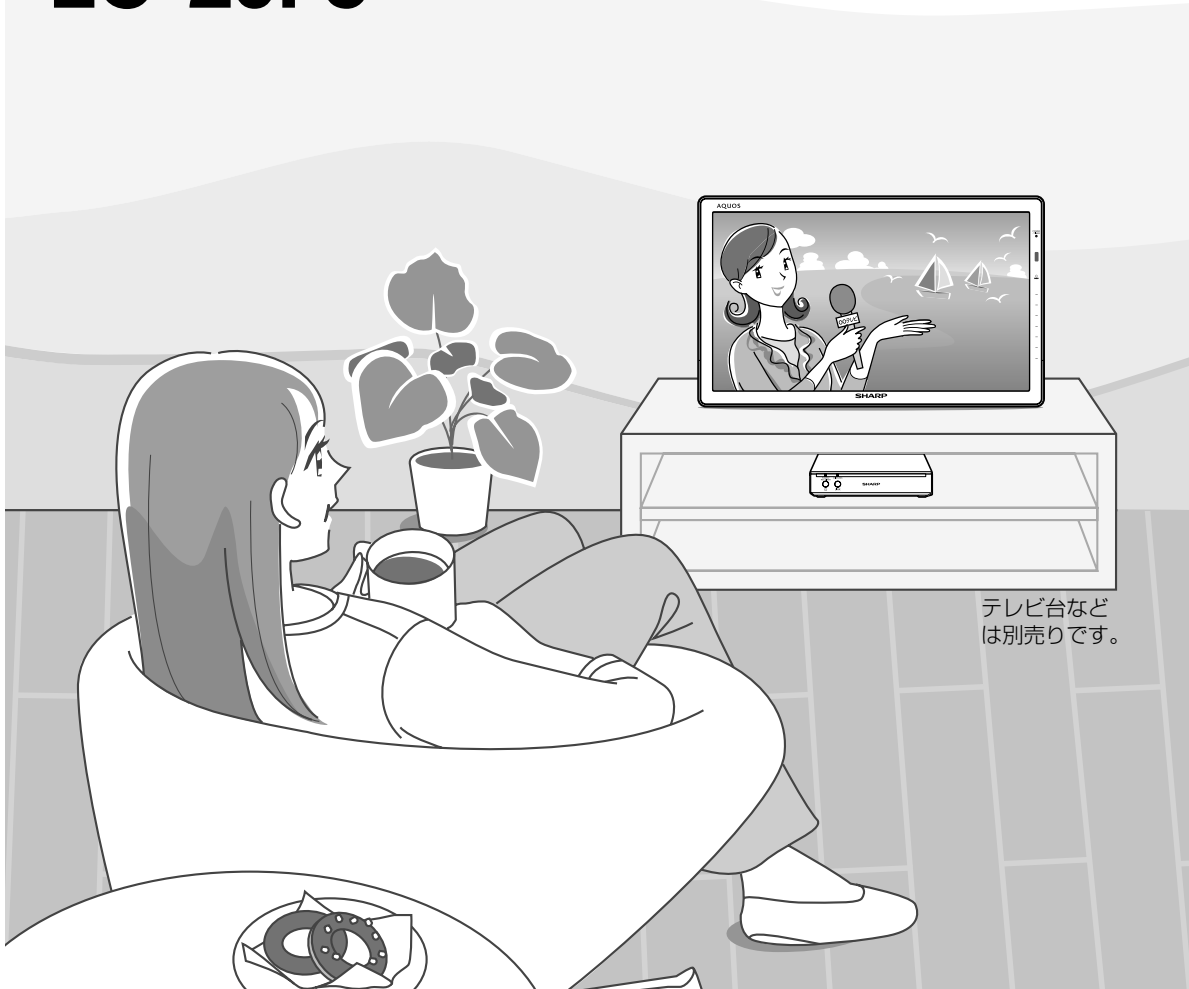

テレビ台などは別売りです。

お買いあげいただき、まことにありがとうございました。
この取扱説明書をよくお読みのうえ、正しくお使いください。

- ご使用前に「安全上のご注意」(8ページ)を必ずお読みください。
- この取扱説明書は、保証書とともにいつでも見ることができるところに必ず保存してください。
- 製造番号は品質管理上重要なものですから、商品本体に表示されている製造番号と、保証書に記載されている製造番号とが一致しているか、お確かめください。

AQUOS City

AQUOSと暮らす喜びがもっと広がります。 <http://aquos.jp/>にアクセスし会員登録してください。

はじめに
お読みください

電源を入れる/
基本の使いかた

テレビを見る/
便利な使いかた

USBハードディスク
をつないで録る・見る

ファミリンクで使う/
レコーダやパソコンをつなぐ

インターネット/
ホームネットワーク

設置・接続・
受信設定

故障かな？/
エラーメッセージ

お役立ち情報
(仕様や索引)

English
Guide

付属品

- 安全と性能維持のため、同梱の電源コードと AC アダプターを必ずご使用ください。
- 別売品については⇒ **161** ページをご覧ください。

リモコン × 1

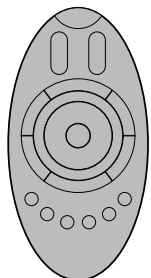

リモコン用乾電池*
(単 4 形乾電池) × 2



* アルカリ乾電池を
ご使用ください。

乾電池を入れて使います。
⇒ **19** ページ

B-CAS カード × 1



B-CASカードの台紙

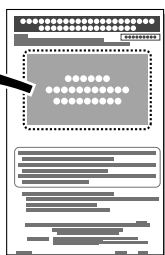

- B-CAS カードは本体を覆っているシートに貼り付けられている **B-CAS パンフレットの袋の中の台紙**についています。
- 開封すると、添付されている契約約款に同意したとみなされます。開封前に必ず契約約款をよくお読みください。

デジタル放送を見るときに使います。
⇒ **164** ページ

電源コード (2m) × 2

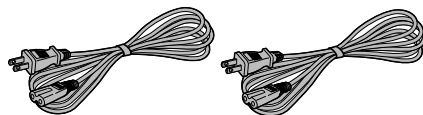

イラストと異なる場合がありますが、
支障ありません。

ディスプレイ部用 AC アダプター × 1

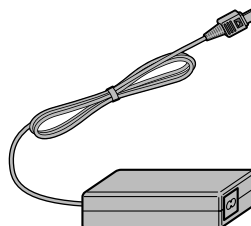

ケーブルクランプ × 1

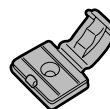

チューナー部とディスプレイ部に電源を供給
します。⇒ **173** ページ

- 付属の電源コードと AC アダプターは、本機専用です。他の機器に使用しないでください。

取扱説明書*(本書) × 1

かんたん!! ガイド* × 1

保証書 × 1

- * 当商品は日本国内向けであり、日本語以外の説明書はございません。
This model is designed exclusively for Japan, with manuals in Japanese only.

- ・本書に掲載している画面表示やイラストは説明用のものであり、実際の表示とは多少異なります。
- ・本機を廃棄または譲渡する場合には、個人情報の消去（初期化）をお願いします。（⇒215ページ）

テレビを見るための準備をする (テレビの設置・接続・受信設定) ⇒ 158 ページ

はじめに / 電源を入れる

付属品
(別売品については⇒161ページをご覧ください。) … 2

もくじ … 3

安全上のご注意 … 8

使用上のご注意 … 12

キャビネットのお手入れのしかた … 12

液晶ディスプレイパネルのお手入れの
しかた … 12

本体各部やリモコンボタンの
なまえ … 16

チューナー部 … 16

ディスプレイ部 … 17

リモコンのボタン … 18

リモコンに乾電池を入れる … 19

リモコンで操作できる範囲 … 19

電源の入 / 切と無線受信強度について … 20

電源を入れる … 20

電源オフにするときは … 21

電源プラグを抜くときは … 21

電源を入 / 切するときの便利な設定に
ついて … 22

電源を入れてから画面が出るまでの時間を
早くする … 22

ディスプレイ部の電源スイッチの設定を
する … 22

電源を入れたときにテレビとインターネットを
同時に表示させる … 23

電源を入れたときの画面を変える … 23

無線受信強度について … 23

ディスプレイ部のタッチボタンの
使いかた … 24

タッチボタンの基本的な操作のしかた … 24

マイサークルの使いかた … 26

ホームメニューの使いかた … 28

ホームメニューの基本的な操作のしかた … 29

テレビを見る

番組を選ぶ(基本的な選びかた) … 30

AQUOSインフォメーションを使う … 32

データ放送で天気予報や株価などの
情報を見る … 33

番組の詳細を知りたいときは … 34

画面を静止させる … 34

チャンネルなどの情報を確認する … 34

内蔵時計の時刻を合わせる … 35

時刻を表示する / 時刻表示のタイプを
変える … 35

選局に関する便利な設定 … 36

選局ボタンの選局順を変える
(地上デジタル放送のみ) … 36

選局したときに番組名を表示する … 36

選局したときに動きの効果をつける … 36

災害発生時に文字情報を表示する … 36

常連番組機能で番組を見る … 37

番組表の使いかた … 38

番組表で番組を選ぶ … 39

番組表の日時を変えるには … 39

番組表の機能メニューの使いかた … 40

番組表の文字の大きさを変える	41	放送終了後に電源を切る(無信号オフ)	62
サブチャンネルを表示させる/ サブチャンネルを表示させない	41	映像を消して音声だけを聞く(映像オフ)	62
番組内容の紹介(番組情報)を見る	41	部屋の照明を消したときに本機の電源も 切る(照明オフ連動)	63
検索条件を指定して番組を探す(特徴検索)	42	暗証番号を設定し、視聴を制限する	64
キーワードで番組を探す(キーワード検索)	42	カレンダーや時計を表示する	66
ジャンルから番組を探す	43	写真の設定をする	67
ジャンルとキーワードを組み合わせる番組を 探す(見つかる検索)	44	写真を取り込む	67
番組表をスムーズに表示させる	45	文字を入力する (ソフトウェアキーボード)	68
番組表のチャンネルの並び順を変える	45	数字を入力する(数字キーパネル)	71
見たい番組を予約する(視聴予約)	45		
音声・映像・字幕を切り換える	46		
複数の音声を切り換える	46		
複数の映像を楽しむ	46		
字幕を表示する/ 複数の字幕を切り換える	46		
画面のサイズを調整する	48		
映像を最適な大きさに自動で 切り換える	48	USBハードディスクを つないで録る・見る	
映像の左右に黒帯が出たり上下幅が 変わるときは	49	USBハードディスク(市販品の) 準備をする	72
映画やゲームなどに適した映像・ 音声にする(AVポジション)	50	USBハードディスクをつなぐ	73
画面の明るさや色を変える (映像調整)	51	USBハードディスクを初めて 接続するときは	74
音質を調整する	54	USBハードディスクを初期化する	74
音声調整をする	54	使用するUSBハードディスクを選択する	75
ヘッドホンで聞くとときの音の出かたを 変える	56	USBハードディスクを省エネで使うには	76
タイマー機能を使う	57	USBハードディスクを取りはずすときは	76
指定した時間後に電源を切る (オフタイマー)	57	本機で17台以上のUSBハードディスク 使うときは	77
時間を指定して電源を切る (おやすみタイマー)	58	録画するとき自動的に入る チャプター間隔を変えたいときは (オートチャプター設定)	78
目覚ましとして使うなどタイマーで 電源を入れる(おはようタイマー)	59	ファミリンクパネルの操作のしかた	79
お知らせタイマーとして使う	61	録画をする前にお読みください	80
省エネの設定をする	62	著作権について	80
画面の明るさを抑えて節電する (セーブモード)	62	USBハードディスクの情報・録画可能時間を 調べたいときは	81
操作しない状態のときに電源を切る (無操作オフ)	62	USBハードディスクにデジタル放送の 番組を録画・録画予約する	82
		録画先として使うUSBハードディスクを 選ぶ	82
		放送中の番組を録画する	82
		常連番組をUSBハードディスクに 自動で録画する(常連留守録)	84

デジタル放送の番組を録画予約する	85
予約設定時のメッセージについて	86
デジタル放送の延長予約について	87
予約の確認・取り消し・変更を するには	88
繰り返し予約をする	89
USBハードディスクに録画した番組を 再生する	90
録画リストから再生する	90
ホームメニューから再生する	91
録画中の番組を再生する(追いかけて再生)	91
再生時の操作	92
停止ボタンを選んで途中で止めた場合の 再生について	92
再生中に設定をする(視聴メニュー)	93
USBハードディスクに録画した 番組の管理	94
録画リストの一覧表示の並びかたを 変えるには	94
録画済みのタイトルを次回も録画予約したい ときは(また見たい予約)	94
常連留守録した番組を録画リストへ 移動する	95
タイトル(録画した番組)が消されないように 保護する/保護を解除する	96
タイトル(録画した番組)を消去する	97
<hr/>	
ファミリンク機能を使って 録画・再生・視聴する/ HDMI機器をつなぐ	
ファミリンクで使う	98
ファミリンク機能を使うための設定	99
ファミリンク対応機器から本機を自動で 起動する	99
録画先として使うファミリンク機器を選ぶ	99
本機のリモコンでAQUOSレコーダーの 選局などの操作をできるようにする	99
一般のHDMI機器が誤作動するときは	99
AQUOSレコーダーのスタートメニューを 表示する	100
本機からAQUOSレコーダーの電源を 入/切するには	100

ファミリンクパネルの操作のしかた	100
見ている番組をすぐに録画する	102
再生・録画するメディア(HDD/DVDなど)を 切り換える	102
見ている番組をAQUOSレコーダーに 録画する	103
AQUOSレコーダーの番組表を 呼び出して録画予約する	103
AQUOSレコーダーを再生する	104
外部機器を接続して使う	106
BDプレーヤーやゲーム機などの画面に 切り換える	106
ゲーム機をつないで使うときは	107
入力切換の表示をお好みのなまえに 変えるには	107
使用していない入力 スキップするには	107
パソコンのモニターとして使う	108

インターネットで楽しむ

双方向通信/インターネット/ ホームネットワークの準備をする	110
ブロードバンド環境とLAN環境の 用意のしかた	111
ブロードバンド環境を用意する	112
ブロードバンドルーターと本機チューナー部を 有線LANで接続する場合	114
接続タイプを切り換える (チューナー無線接続)	115
ブロードバンドルーターと本機ディスプレイ部を 無線LANで接続する場合	116
接続タイプを切り換える (無線アクセスポイント接続)	117
無線アクセスポイントに接続する	118
プッシュボタン方式で無線 アクセスポイントに接続する	118
PINコード方式で無線アクセスポイントに 接続する	119
その他の手動設定で無線アクセスポイントに 接続する	120

インターネットに接続できない 場合は	122
ネットワークの設定を確認する	122
ネットワークの設定を変更する	123

双方向サービス／インターネット／
ホームページへの接続を制限する・・・ 124

インターネットを楽しむ
(AQUOS City)・・・・・・・・・・・・ 125

AQUOS Cityを表示する・・・・・・・・ 125

インターネットを見る画面
(ブラウザ)の使いかた・・・・・・ 126

タブの使いかた・・・・・・・・・・・・ 127

ツールバー(便利機能)の使いかた・・・・ 127

URL(アドレス)を入力してページを
表示する・・・・・・・・・・・・・・ 128

表示しているページのURLを保存する
(ブックマーク登録)・・・・・・・・ 128

ブックマークに登録したページを開く・・・ 128

有害サイトへのアクセスを防ぐ
(ブラウザ制限)・・・・・・・・・・・・ 129

ブラウザの設定を確認・変更するには・・・・ 130

表示内容に関する設定
(表示設定メニュー)・・・・・・・・ 130

セキュリティに関する設定
(セキュリティ設定メニュー)・・・・ 131

YouTube!につないで動画を見る・・・・ 132

見守りサービスを利用するには・・・・・・ 133

アクトビラ ビデオ／
アクトビラ ビデオ・フルを見る・・・・ 134

IPTV(ひかりTV)を視聴するための
準備・・・・・・・・・・・・・・ 137

IPTV(ひかりTV)を見るための
接続をする・・・・・・・・・・・・ 137

IPTV(ひかりTV)の基本登録をする・・・・ 138

IPTV(ひかりTV)のチャンネルを
設定する・・・・・・・・・・・・・・ 139

IPTV(ひかりTV)を見る・・・・・・・・ 140

IPTV(ひかりTV)のテレビサービスを
楽しむ・・・・・・・・・・・・・・ 140

IPTV(ひかりTV)のポータル画面を
活用する・・・・・・・・・・・・・・ 141

IPTV(ひかりTV)のビデオオンデマンド(VOD)を
楽しむ・・・・・・・・・・・・・・ 142

ホームネットワークで映像・写真・
音楽を楽しむ・・・・・・・・・・・・ 144

ホームネットワークで写真を楽しむ・・・・ 145

ホームネットワークのサーバーにある
写真を表示する・・・・・・・・・・・・ 146

ホームネットワークで音楽を楽しむ・・・・ 148

ホームネットワークのサーバーにある
音楽を再生する・・・・・・・・・・・・ 148

録画した番組をホームネットワークで
楽しむ・・・・・・・・・・・・・・ 150

ホームネットワークのサーバーにある
映像を再生する・・・・・・・・・・・・ 151

再生中の操作のしかた
(ホームネットワーク)・・・・・・・・ 152

メモリーモードの設定を変える・・・・ 152

携帯端末やパソコンを使ってホームネット
ワークで映像・写真・音楽を楽しむ・・・ 153

リモート再生機能を有効にする・・・・ 153

本機を操作するための設定をする・・・・ 153

USBメモリーの写真や音楽を
楽しむ・・・・・・・・・・・・・・ 154

写真や音楽を楽しむ・・・・・・ 154

テレビを見るための 準備をする

テレビの設置・接続・
受信設定の進めかた・・・・・・・・ 158

困ったときのお役立ち情報

故障かな?と思ったら・・・・・・・・ 188

まず確認してください・・・・・・・・ 188

全般について・・・・・・・・・・・・ 190

映像も音声も出ない・・・・・・・・ 190

画面が大きくなったり、
小さくなったりする・・・・・・・・ 191

画面がちらついたり
ざらついたりする・・・・・・・・ 191

本機ディスプレイ部の
上部/背面部が熱い・・・・・・・・ 191

本機チューナー部の
上部/側面部/背面部が熱い・・・・ 191

リモコンや本体のボタンの
操作ができない・・・・・・・・ 191

デジタル放送関係について・・・・ 192

BSデジタル放送の一部が 視聴できない	192
デジタル放送が受信できない	193
無線接続および有線接続について	194
インターネット関係について	197
インターネットに接続できない	197
アクトビラ関係について	198
アクトビラの画質が悪い	198
IPTV関係について	198
ポータル情報が取得できない	198
USBハードディスク関係について	199

エラーメッセージが出たら

マイサークルに関するもの	200
アンテナ受信強度に関するもの	200
ファミリンク録画時に関するもの	201
B-CASカードや放送の受信・ 視聴に関するもの	202
USB利用時に関するもの	204
双方向通信に関するもの	204
無線接続および有線接続に関するもの	205
ホームネットワーク利用時に 関するもの	208
USBハードディスク利用時に 関するもの	210

こんなときは

本機の操作ができなくなったときは	212
システム動作テスト	212
ディスプレイ⇄チューナー間の無線接続が 切れてしまったときは(リンク設定)	213
画面右上の「お知らせ」の内容や B-CASカードの番号を確認する	214
本機から個人情報をすべて消すには (本機を廃棄するときなど)	215
停電になったときは	215
2台のAQUOSをそれぞれのリモコンで 操作するには	216
本体側とリモコン側のリモコン番号を 設定する	216
本体のボタンで、本体側のリモコン番号を 設定するには	217
本機のソフトウェアを更新する	218
USBメモリーを使用してソフトウェアを 更新する	219

仕様・用語・索引

おもな仕様について	220
保証とアフターサービス	222
本機で使用している特許など	223
用語の解説	226
索引	228

English Guide

Part Names	232
Tuner Unit	232
Display Unit	233
Remote Control Unit	234

Switching the Display Language to English ホームメニューなどの言語を 英語にする	235
--	-----

付録

次の内容は、AQUOSサポートステーションに
掲載しています。

パソコンで本機を操作する

ホームネットワークで写真を印刷する

ホームメニュー項目の一覧





寸法図

AQUOS サポートステーション
[http://www.sharp.co.jp/support/aquos/
product/lc20f5.html](http://www.sharp.co.jp/support/aquos/product/lc20f5.html)

安全上のご注意

本機をお使いになる前に必ず読み、正しく安全にお使いください。

- この取扱説明書および商品には、安全にお使いいただくためにいろいろな表示をしています。その表示を無視して誤った取り扱いをすることによって生じる内容を、つぎのように区分しています。
- 内容をよく理解してから本文をお読みになり、記載事項をお守りください。

 警告 人が死亡または重傷を負うおそれがある内容を示しています。	図記号の意味	 気をつける必要があることを表しています。
 注意 人がけがをしたり財産に損害を受けるおそれがある内容を示しています。		 してはいけないことを表しています。
		 しなければならないことを表しています。

警告

異物を入れない



禁止

- 通風孔（裏ぶたのすき間）などからもの（可燃性・導電性のものを含む）を入れると、火災・感電の原因となります。特にお子様にはご注意ください。

電源プラグの刃や刃の付近に、ホコリや金属物が付着しているときは、プラグを抜いて乾いた布で取り除く



ほこりを取る

- そのまま使用すると火災・感電の原因となります。

交流 100 ボルト以外の電圧で使用しない



100 ボルト以外禁止

- 火災・感電の原因となります。

電源コードを傷つけたり、加工したり、ねじったり、引っ張ったり、無理に曲げたり、加熱したりしない



禁止

- 電源コードが傷んだら（芯線の露出、断線）交換をご依頼ください。そのまま使用すると、コードが破損して、火災・感電の原因となります。

警告

本機の裏ぶたを外したり、改造したりしない



分解禁止

- 内部には電圧の高い部分があるため、さわると感電の原因となります。内部の点検、修理は販売店にご依頼ください。

不安定な場所に置かない



禁止

- 落ちたり倒れたりして、けがの原因となります。

本機の上に花瓶等、水の入った容器を置かない



水ぬれ禁止

- 水がこぼれるなどして中に入ると、火災・感電の原因となります。

台所や屋外など、テレビに水が入るような使いかたをしたり、ぬらしたりしない



水ぬれ禁止

- 火災・感電の原因となります。雨天、降雪中、海岸、水辺での使用は特にご注意ください。

電源コードや AC アダプターに重いものを載せない



禁止

- 火災・感電の原因となります。

警告

本機や AC アダプターを風呂やシャワー室のような湿気の多いところで使用しない



風呂、シャワー室での使用禁止

- ・火災・感電の原因となります。

落としたり、キャビネットを破損したときは、電源プラグを抜く



電源プラグを抜く

- ・そのまま使用すると火災・感電の原因となります。販売店にご連絡ください。

煙やにおい、音などの異常が発生したら、電源プラグを抜く



電源プラグを抜く

- ・異常状態のまま使用すると火災・感電の原因となります。修理を販売店に依頼してください。
- ・お客様自身による修理は絶対におやめください。

内部に水や異物が入ったときは、電源プラグを抜く



電源プラグを抜く

- ・そのまま使用すると火災・感電の原因となります。販売店にご連絡ください。

雷が鳴り出したら、アンテナ線やプラグや AC アダプターに触れない



接触禁止

- ・感電の原因となります。

使用中に本機や AC アダプターを布や布団などで覆ったり包んだりしない



禁止

- ・熱がこもって、火災の原因となります。

異常に温度が高くなる場所には置かない



禁止

- ・特に真夏の車内や車のトランクの中は、想像以上に高温になります。本機を絶対に放置しないでください。火災の原因になることがあります。

- ・また、外装ケースや内部部品が劣化する原因にもなりますのでご注意ください。

警告

本機を長時間使用する場合、特に高温環境では熱くなることがあるので注意する



指示

- ・長時間肌に触れたまま使用していると、低温やけどの原因となります。特に肌の弱い方はご注意ください。

電源プラグはゆるみのあるコンセントに接続しない



禁止

- ・発熱して火災の原因となることがあります。販売店や電気工事店に交換の依頼をしてください。

電源プラグは確実に差し込む



確実に差し込む

- ・電源プラグはコンセントに根元まで確実に差し込んでください。差し込みが不完全ですと発熱したり、ホコリが付着して火災・感電の原因となることがあります。

また、電源プラグの刃に触れると感電することがあります。

電源プラグを抜くときは、電源コードを引っ張らない



禁止

- ・電源コードが傷つき、火災・感電の原因となることがあります。

タコ足配線をしない



禁止

- ・火災・感電の原因となることがあります。

電源コードや AC アダプターを熱器具に近づけない



禁止

- ・電源コードの被覆が溶けて火災・感電の原因となることがあります。

湿気やほこりの多いところ、油煙や湯気が当たるところ、発熱機器の近くに置かない



禁止

- ・調理器具や加湿器などのそばに置くと、火災・感電の原因となることがあります。

警告

風通しの悪いところに入れない・密閉した箱に入れない・じゅうたんや布団の上に置かない・布などをかけない



- ・通風孔をふさぐと内部に熱がこもり、火災の原因となることがあります。

禁止

重いものを置いたり、上に乗ったりしない



- ・倒れたり、落下してけがの原因となることがあります。特にお子様やペットにはご注意ください。

禁止

液晶画面に衝撃を与えない（物を当てたり、先の尖ったもので突いたりしない）



- ・液晶画面のパネルが割れることがあります。

禁止

通風孔に付着したホコリやゴミをこまめに取り除く

内部の掃除は販売店に依頼する



注意

- ・内部や通風孔にホコリをためたまま使用すると、火災や故障の原因となることがあります。内部の掃除費用については、販売店にご相談ください。

お手入れのときや長期間使用しないときは、電源プラグを抜く



電源プラグを抜く

- ・感電や火災の原因となることがあります。

移動させるときは、接続されている線などをすべて外す



接続線をはずす

- ・接続線を外さないで移動させると、電源コードが傷つき火災・感電の原因となることがあります。

ぬれた手で AC アダプターのコード、コンセントに触れたり、電源プラグを抜き差ししない



ぬれ手禁止

- ・感電の原因となります。

警告

AC アダプターのコードが傷んだら使用しない



禁止

- ・感電、発熱、火災の原因となります。

AC アダプターをコンセントに差し込むときは、金属類に触れさせないように注意し、確実に差し込む



指示

- ・感電、ショート、火災の原因となります。

無線 LAN 機能は病院内で使用しない



禁止

- ・医療機器の誤動作の原因となることがあります。

無線 LAN を使用するときは心臓ペースメーカーの装着部位から 22cm 以上離して使用する



距離に注意する

- ・電波によりペースメーカーの動作に影響を与える恐れがあります。

注意

免責事項

お客様もしくは第三者がこの製品の使用を誤ったことにより生じた故障、不具合、またはそれらに基づく損害については、法令上の責任が認められる場合を除き、当社は一切その責任を負いませんので、あらかじめご了承ください。

アンテナ工事は、技術経験が必要ですので販売店にご相談ください



離して配置

- ・送配電線の近くに設置してしまうと、アンテナが倒れた際に感電の原因となることがあります。

- ・BS・110 度 CS デジタル放送受信アンテナは強風の影響を受けやすいので堅固に取り付けてください。

⚠️ 注意

健康のために、次のことをお守りください



- 連続して使用する場合は、1時間ごとに10分～15分の休憩を取り、目を休ませてください。
- 新聞が楽に読める程度の明るさの場所で使用してください。
- 日光が画面に直接当たる所では使用しないでください。
- この製品を使用しているときに身体に疲労感、痛みなどを感じたときは、すぐに使用を中止してください。使用を中止しても疲労感、痛みなどが続く場合は、医師の診察を受けてください。
- ごくまれに、強い光の刺激を受けたり点滅を繰り返す画面を見ている際に、一時的に筋肉のけいれんや意識の喪失などの症状を起こす方がおられます。このような経験のある方は、本製品を使用される前に必ず医師と相談してください。また本製品を使用しているときにこのような症状が起きたときは、すぐに使用を中止して医師の診察を受けてください。

スタンドの角度を調整するときは注意する



手を挟まれないよう注意



指のケガに注意

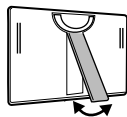

- 手や指がはさまれてけがの原因となることがあります。また無理に傾けると転倒して落下やけがの原因となることがあります。

ディスプレイ部を設置または移動するときは注意する



手を挟まれないよう注意



指のケガに注意

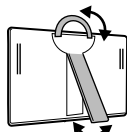

- キャリングハンドルや自立スタンドの可動部に手や指がはさまれてけがの原因となることがあります。

アルカリ電池についての安全上のご注意

- 液もれ・破裂・発熱による大けがや失明を避けるため、下記の注意事項を必ずお守りください。

電池は幼児の手の届く所に置かない



禁止

- 電池は飲み込むと、窒息の原因となったり、胃などに止まったりして大変危険です。飲み込んだおそれがあるときは、ただちに医師と相談してください。

⚠️ 注意

電池のアルカリ液がもれたときは素手でさわらない



禁止

- 電池のアルカリ液が目に入ったときは、失明のおそれがありますので、こすらずにすぐにきれいな水で洗ったあと、ただちに医師の治療を受けてください。
- 皮膚や衣類に付着した場合は皮膚に傷害を起こすおそれがありますので、すぐにきれいな水で洗い流してください。皮膚の炎症など傷害の症状があるときは、医師と相談してください。

電池は火や水の中に投入したり、加熱・分解・改造・ショートしない。乾電池は充電しない



禁止

- 電池の破裂・アルカリ液もれにより、火災・けがや周囲を汚損する原因となることがあります。
- 電池の外装ラベルをはがしたり、傷つけないでください。発熱事故の原因となることがあります。

電池はプラス⊕とマイナス⊖の向きに注意し、機器の表示どおり正しく入れる



表示どおりに入れる

- 間違えると電池の破裂・アルカリ液もれにより、火災・けがや周囲を汚損する原因となることがあります。

指定以外の電池を使わない。新しい電池と古い電池または種類の違う電池を混ぜて使わない



禁止

- 電池の破裂・アルカリ液もれにより、火災・けがや周囲を汚損する原因となることがあります。

電池を使い切ったときや、長時間使わないときは、電池を取り出す



指示

- 電池を入れたままにしておくと、過放電によりアルカリ液がもれ、故障・火災・けがや周囲を汚損する原因となることがあります。

保存のしかた

- ⊕、⊖の方向をそろえて、低温で乾燥した涼しい場所及び湿気の少ない風通しのよい場所に保存してください。

廃棄のしかた

- ⊕と⊖をセロハンテープで絶縁して廃棄します。各自治体によって「ゴミの捨てかた」が違います。地域の条例に従ってください。

使用上のご注意

守っていただきたいこと

キャビネットのお手入れのしかた

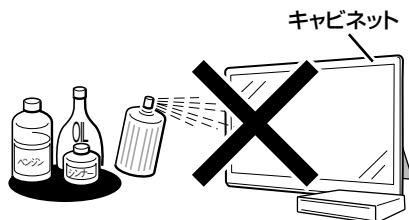

- 汚れは柔らかい布（綿、ネル等）で軽く拭きとってください。ベンジン、シンナーなどで拭いたり、化学雑巾（シートタイプのウエット・ドライのものも含め）を使うと、本体キャビネットの成分が変質したり、塗料がはげたり、ひび割れなどの原因となる場合があります。
- 硬い布で拭いたり、強くこすったりすると、キャビネットの表面に傷がつきます。
- 汚れがひどいときは、水で薄めた中性洗剤にひたした柔らかい布（綿、ネル等）をよく絞って拭きとり、柔らかい乾いた布で仕上げてください。
- 殺虫剤など、揮発性のものをかけないでください。また、ゴムやビニール製品などを長時間接触させたままにしないでください。プラスチックの中に含まれる可塑剤の作用により変質したり、塗料がはげるなどの原因となります。

ステッカーやテープなどを貼らないでください

- キャビネットの変色や傷の原因となることがあります。

長期間ご使用にならないとき

- 長期間使用しないと機能に支障をきたす場合がありますので、ときどき電源を入れて作動させてください。



電源プラグ
を抜く

- 長期間ご使用にならないときは、安全のため必ず電源プラグをコンセントから抜いてください。

静止画を長時間表示しないでください

- 残像の原因となることがあります。

損害について

- お客さま、または第三者使用によるこの製品の誤った使用、使用中に生じた故障、その他の不具合、この製品の使用によって受けられた損害については、法令上賠償責任が認められる場合を除き、当社は一切の責任を負いませんので、あらかじめご了承ください。

液晶ディスプレイパネルのお手入れのしかた

AQUOSクリーニングクロス

推奨品

24×24cm：CA300WH1※

40×30cm：CA300WH2※



- ※ 販売店またはシャープホームページ内のシャープいい暮らしストア（ネット販売）でお求めください。
- お手入れの際は、必ず本体の電源スイッチを「切」にし、コンセントから電源プラグを抜いてください。（⇒21ページ）
- ディスプレイパネルの表面は、柔らかい布（綿、ネル等）で軽く乾拭きしてください。ディスプレイパネルの保護のため、ホコリのついた布や洗剤、化学雑巾（シートタイプのウエット・ドライのものも含め）などを使わないでください。ディスプレイパネルの表面がはく離することがあります。
- 硬い布で拭いたり、強くこすったりすると、パネルの表面に傷がつきます。
- 汚れがひどい場合は、柔らかい布（綿、ネル等）を軽く水で湿らせて、そっと拭いてください。（強くこすったりすると、ディスプレイパネルの表面に傷が付きます。）
- ディスプレイパネルの表面にホコリがついた場合は、市販の除塵用ブラシ（静電気除去ブラシ）をお使いください。

守っていただきたいこと

B-CAS カードは必要ときだけ抜き差しする

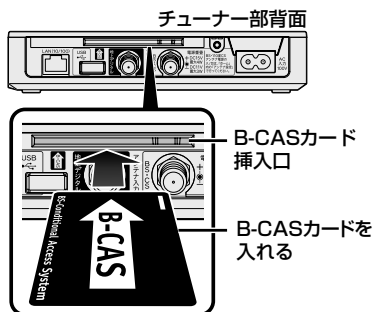

- 必要以外に抜き差しすると故障の原因となることがあります。
- B-CAS カードの中には IC チップが内蔵されています。折り曲げたり、大きな衝撃を加えたり、端子部に触れたりしないでください。
- 本機チューナー部背面に差し込むときは「逆差し込み」や「裏差し込み」にならないよう、上図のとおりに入してください。
- B-CAS カードは奥まで差し込んでください。(奥まで差し込んだ状態で、本機から約 7 ~ 8mm とび出します。)

AC アダプター本体に強い衝撃を与えないでください。また、コネクタを変形させないでください

- 故障の原因となります。

コネクタがうまく差し込めないときは、コネクタの向きを確認してから差し込んでください

- 無理に差し込むと、故障・破損の原因となります。

使用が制限されている場所

- 航空機の中など使用が制限または禁止されている場所で使用しないでください。事故の原因となるおそれがあります。

国外では使用できません

- この製品が使用できるのは日本国内だけです。外国では放送方式、電源電圧が異なりますので使用できません。(This product is designed for use in Japan only and cannot be used in any other country.)

電磁波妨害に注意してください

- 本機の近くで携帯電話、ラジオ受信機、トランシーバー、防災無線機などの電子機器を使うと、電磁波妨害などにより機器相互間での干渉が起こり、映像が乱れたり雑音が発生したりすることがあります。

アンテナについて

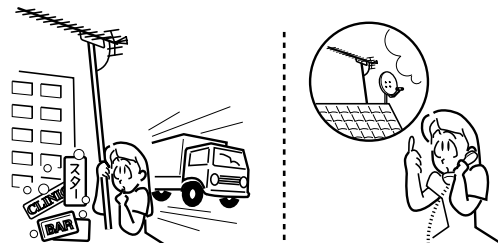

- 妨害電波の影響を避けるため、交通のひんぱんな自動車道路や電車の架線、送配電線、ネオンサインなどから離れた場所に立ててください。
- 万一アンテナが倒れた場合の感電事故などを防ぐためにも有効です。
- アンテナ線を不必要に長くしたり、束ねたりしないでください。映像が不安定になる原因となりますのでご注意ください。BS・110度CS デジタル放送用のアンテナ線には、必ず BS・110度CS デジタル用アンテナケーブル(市販品)を使用してください。
- アンテナは風雨にさらされるため、定期的に点検、交換することを心がけてください。美しい映像でご覧になれます。特にばい煙の多いところや潮風にさらされる場所では、アンテナが傷みやすくなります。映りが悪くなったときは、販売店にご相談ください。

高精度な制御や微弱な信号を取り扱う電子機器の近くでは使用しない

- 電子機器が誤作動するなどの影響を与え、事故の原因となるおそれがあります。

ご注意ください電子機器の例

補聴器、ペースメーカー、その他医療用電気機器、火災報知器、自動ドア、その他の自動制御機器など

航空機内や病院など、使用を禁止された場所では使用しない

- 電子機器や医療用電気機器に影響を与え、事故の原因となるおそれがあります。医療機関の指示にしたがってください。

本機は、盗聴防止暗号化機能を搭載していますが、傍受にご注意ください

- 本機は電波を使用している関係上、第三者が故意に傍受するケースも考えられます。機密を有する重要な通信や、人命に関わる通信には使用しないでください。
※ 傍受(ぼうじゅ)とは、無線通信の内容を第三者が別の受信機で故意または偶然に使用することです。
- 無線接続設定時に利用権限がない機器およびネットワークとの接続をしないでください。

はじめに
お読みください

電源を入れる/
基本の使いかた

テレビを見る/
便利な使いかた

USB ハードディスク
をつないで録る・見る

ファミリンクで使う/
レコーダーやパソコンをつなぐ

インターネット/
ホームネットワーク

設置・接続・
受信設定

故障かな?/
エラーメッセージ

お役立ち情報
(仕様や索引)

English
Guide

守っていただきたいこと

使用温度について



注意

- ・周囲温度は0℃～40℃の範囲内でご使用ください。正しい使用温度を守らないと、故障の原因となります。

低温になる部屋（場所）でのご使用の場合

- ・ご使用になる部屋（場所）の温度が低い場合は、画像が尾を引いて見えたり、少し遅れたように見えることがあります。故障ではありません。常温に戻れば回復します。
- ・低温になる場所には放置しないでください。キャビネットの変形や液晶画面の故障の原因となります。（使用温度：0℃～40℃）

結露（つゆつき）について

- ・本機を寒い場所から急に暖かい場所に持ち込んだときや、冬の朝など暖房を入れたばかりの部屋などで、本機の表面や内部に結露が起こることがあります。結露が起きたときは、結露がなくなるまで電源を入れずにお待ちください。そのままご使用になると故障の原因となります。
 - ・本機を冷え切った状態のまま室内に持ち運んだり、急に室温を上げたりすると、動作部に露が生じ（結露）、本機の性能を十分に発揮できなくなるばかりでなく、故障の原因となることがあります。このような場合は、よく乾燥するまで放置するか、徐々に室温を上げてからご使用ください。



注意

急激な温度差がある部屋（場所）でのご使用は避けてください

- ・急激な温度差がある部屋（場所）でのご使用は、画面の表示品位が低下する場合があります。

雨天・降雪中でのご使用の場合

- ・雨天・降雪中でのご使用の場合は、本機をぬらさないようにご注意ください。

直射日光・熱気は避けてください

- ・窓を閉めきった自動車の中など異常に温度が高くなる場所に放置すると、キャビネットが変形したり、故障の原因となることがあります。
- ・直射日光が当たる場所や熱器具の近くに置かないでください。キャビネットや部品に悪い影響を与えます。

電波に関するご注意

- ・本機は電波法に基づく小電力データ通信システム無線局の無線設備として、技術基準適合認証を受けています。従って、本機を使用するときに無線局の免許は必要ありません。また、本機は、日本国内のみ使用できます。

次の場所では、本機を使用しないでください。ノイズが出たり、送信／受信ができなくなる場合があります

- ・本機と同じ周波数帯（2.4GHz / 5GHz）を利用する無線通信機器である Bluetooth、無線 LAN、また電子レンジなどの機器の磁場、静電気、電波障害が発生するところ。（環境により電波が届かない場合があります。）
- ・ラジオからはなしてお使いください。（ノイズが乗る場合があります。）
- ・テレビ、VTR、BS チューナー、CS チューナーなどアンテナ入力端子をもつ AV 機器のお近くでチューナー部をご使用の場合に、「ディスプレイ部で受信した映像に横縞のノイズが乗ること」「チューナー部の近くのテレビにノイズがのること」がありますので、チューナー部をアンテナ入力端子から遠ざけて設置してください。

本機の使用周波数帯域では、本機と同じ周波数帯（2.4GHz / 5GHz）を利用する無線通信機器である Bluetooth、無線 LAN、また電子レンジなどの機器のほか、工場、製造ラインなどで使用されている移動体識別用の構内無線局（免許を要する）および特定小電力無線局が運用されています

- ・本機を使用する前に、近くで移動体識別用の構内無線局、および特定小電力無線局が運用されていないことを確認してください。
- ・万一、本機から移動体識別用の構内無線局に対して電波障害の事例が発生した場合、すみやかにその場での本機の使用を中断してください。



本機は、技術基準適合認証を受けていますので、以下の事項を行うと法律で罰せられることがあります

- ・本機は 2.4GHz の電波を使用しています。本機が使用する IEEE802.11b と IEEE802.11g と IEEE802.11n のチャンネルは、1～13ch です。
 - ・分解／改造すること。
 - ・本機に貼ってある認証ラベルをはがすこと。
 - ・無線 LAN 機能が使用する周波数帯は、本製品に記載されています。ラベルの見かたは **15** ページのとおりです。

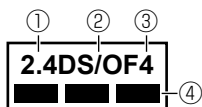
守っていただきたいこと



- ① 「2.4」：使用する周波数帯を表します。(2.4GHz 帯)
- ② 「DS/OF」：変調方式を表します。(DS-SS 方式 / OFDM 方式)

- ③ 「4」：想定される与干渉距離を表します。(約 40m)
- ④ 「  」：2.4GHz 帯の全帯域を使用し、かつ移動体識別装置の帯域を回避可能であることを表します。

- 本機は、5GHz 帯の電波を使用しています。5.2GHz、5.3GHz 帯の電波を屋外で使用することは電波法により禁止されています。本製品は、チューナー部とディスプレイ部の通信では自動でチャンネルを選択するため、屋外使用が許可されている 5.6GHz 帯に固定できません。屋内での使用に限定してください。ディスプレイ部で市販のアクセスポイントに接続する場合は、アクセスポイントのチャンネル設定を確認して、屋外で使用できるか確認してください。本機が使用する IEEE802.11a と IEEE802.11n のチャンネルは 36、40、44、48ch (W52) と 52、56、60、64ch (W53) と 100、104、108、112、116、120、124、128、132、136、140ch (W56) です。34、38、42、46ch (J52) を使用する無線機器 (アクセスポイントやクライアント) とは通信できません。

IEEE802.11b/g/n
IEEE802.11a/n
J52 W52 W53 W56

W52 (5.2GHz帯 36、40、44、48ch) が利用できます。
W53 (5.3GHz帯 52、56、60、64ch) が利用できます。
W56 (5.6GHz帯 100、104、108、112、116、120、124、128、132、136、140ch) が利用できます。

W53、W56 を使用する場合は、法令により次のような制限があります。

- 各チャンネルの通信開始前に、1 分間レーダー波を検出します。その間は通信できません。動作中にレーダー波を検出した場合、10 秒以内にチャンネルを変えます。チャンネルを変えるために通信が途切れます。

使用範囲について

ご家庭内でのご使用に限ります

- 通信の環境により伝送距離が短くなることがあります。

次のような場合は、電波状態が悪くなったり、電波が届かなくなることで映像・音声が届かなくなったり（映像・音声が途切れたり、ブロック状のノイズが出ます）

- マンションなど鉄筋コンクリートの建物内や構造に金属が使われている住宅など。
- 大型の金属製家具の近くなど。
- 人混みの中や、建物、障害物の近くなど。
- 本機と同じ周波数帯 (2.4GHz / 5GHz) を利用する無線通信機器である Bluetooth、無線 LAN、また電子レンジなどの機器の磁場、静電気、電波障害が発生するところ。

無線 LAN 機器使用上の注意事項

この機器の使用周波数帯域では、電子レンジなどの産業・科学・医療機器のほか、工場の製造ラインなどで使用される移動体識別用の構内無線局（免許を要する無線局）および特定小電力無線局（免許を要しない無線局）、ならびにアマチュア無線局（免許を要する無線局）が運用されています

- この機器を使用する前に、近くで移動体識別用の構内無線局および特定小電力無線局ならびにアマチュア無線局が運用されていないことを確認してください。
- 万一、この機器から移動体識別用の構内無線局に対して有害な電波干渉の事例が発生した場合には、すみやかに場所を変更するか、または電波の使用を停止したうえ、お客様相談センター (⇒ 222 ページ) にご連絡いただき、混信回避のための処置など (例えば、パーティションの設置など) についてご相談してください。
- その他、この機器から移動体識別用の特定小電力無線局あるいはアマチュア無線局に対して有害な電波干渉の事例が発生した場合など何かお困りのことが起きたときは、お客様相談センター (⇒ 222 ページ) へお問い合わせください。

電波の反射について

- ディスプレイ部に届く電波には、チューナー部から直接届く電波 (直接波) と、壁や家具、建物などに反射してさまざまな方向から届く電波 (反射波) があります。この反射波の影響で電波状態の良い位置と悪い位置が生じ、映像がうまく受信できなくなることがあります。このようなときは、チューナー部とディスプレイ部の場所を少し動かしてみてください。チューナー部とディスプレイ部の間を人間が横切ったり、近づいたりすることによっても、反射波の影響で映像・音声が乱れたり、途切れたりすることがあります。

はじめに
お読みください
電源を入れる /
基本の使いかた

テレビを見る /
便利な使いかた

USB ハードディスク
をつないで録る、見る

ファミリンクで使う /
レコーダーやパソコンをつなぐ

インターネット /
ホームネットワーク

設置・接続・
受信設定

故障かな? /
エラーメッセージ

お役立ち情報
(仕様や索引)

English
Guide

本体各部やリモコンボタンのなまえ

チューナー部

前面

POWER/REC TIMER (電源 / 録画予約) ランプ

- ・ 緑色点灯：動作状態
 - ・ 橙色点灯：待機状態
(録画予約の動作中)
 - ・ 赤色点灯：待機状態
 - ・ 消灯：電源オフ状態
- ⇒20、85ページ

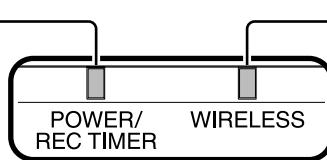

WIRELESS ランプ

- ・ 赤色点灯：無線 LAN が有効
(チューナー無線接続時)
 - ・ 消灯：無線 LAN が無効
(無線アクセスポイント接続時)
- ⇒115、119ページ



電源スイッチ

⇒20ページ

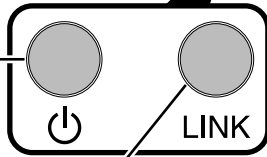

LINK ボタン

⇒175ページ

底面

- ・ モデル名、電気定格、安全表示、商標などが記載されているラベルは底面にあります。

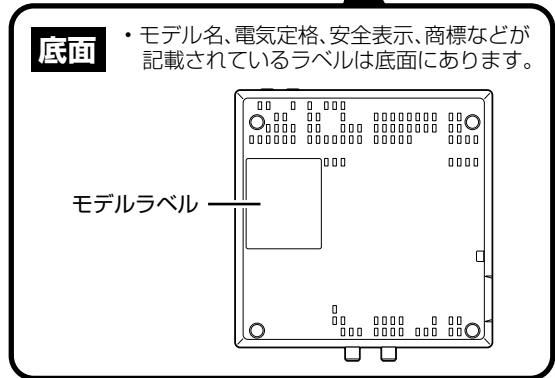

背面

電源コードをつなぐ

AC 入力 100V(電源コード接続部)

⇒173ページ

B-CAS カード挿入口

⇒164ページ

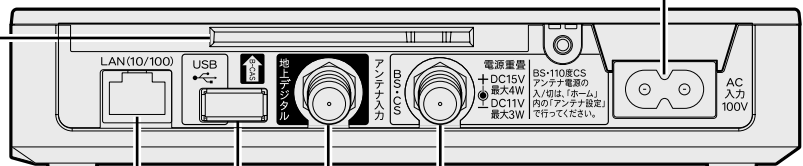

LAN 端子 (10BASE-T / 100BASE-TX)

- ・ インターネットやアクティビラ、IPTV、デジタル放送の双方向通信、DLNA で使用します。(LAN：ローカルエリアネットワークの略称)
- ⇒114、137ページ

アンテナ入力 BS・110度CS

⇒166～169ページ

アンテナ入力 地上デジタル⇒166～169ページ

外付けハードディスクなどをつなぐ

USB 端子

⇒73、219ページ

ディスプレイ部

前面

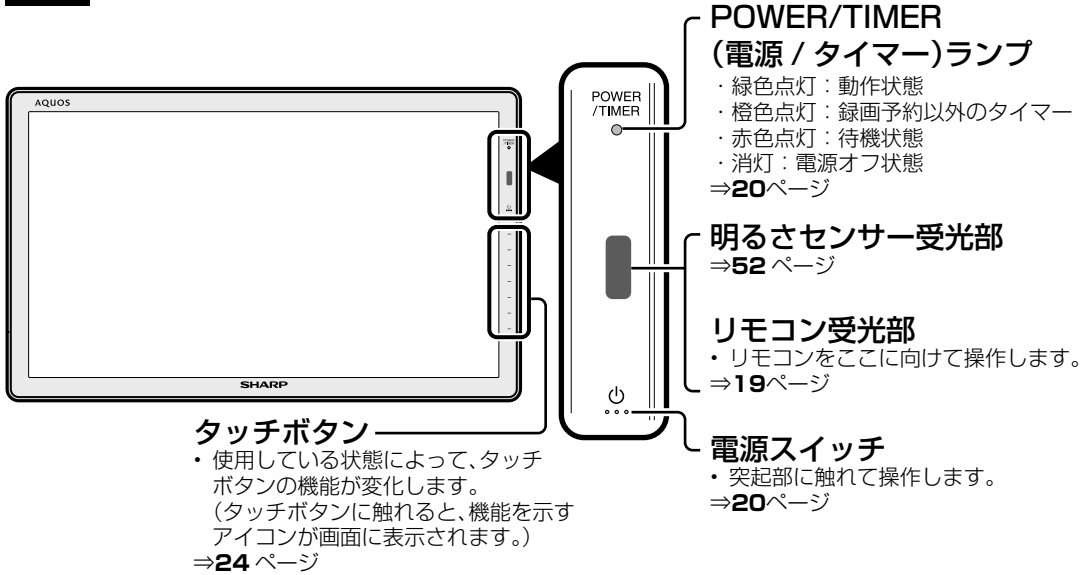

背面

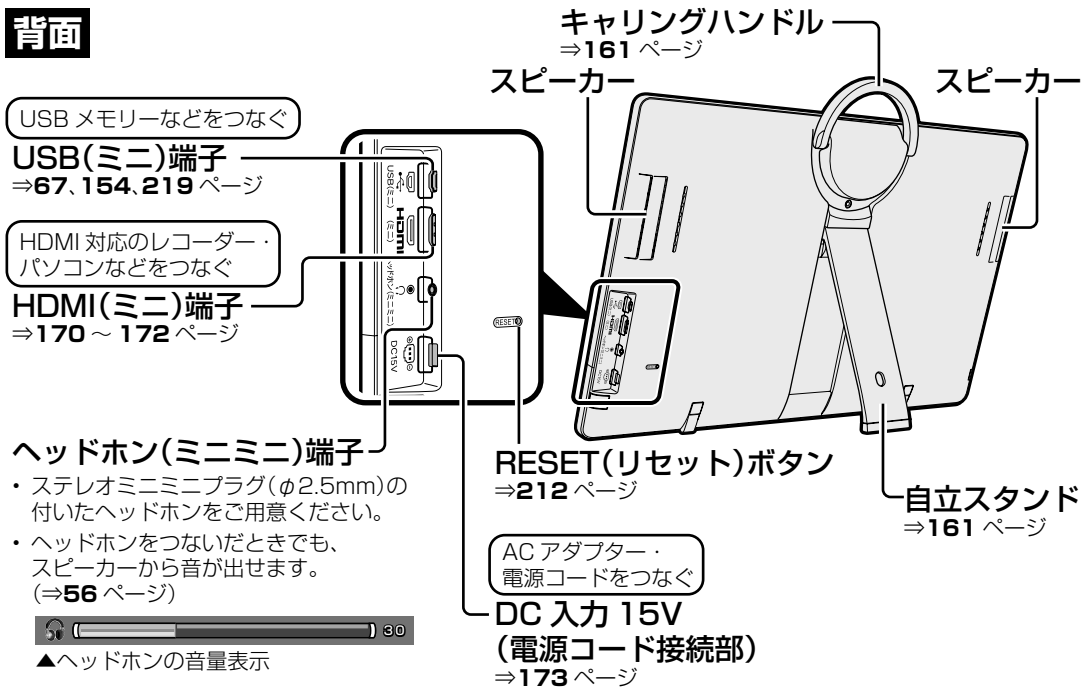

リモコンのボタン

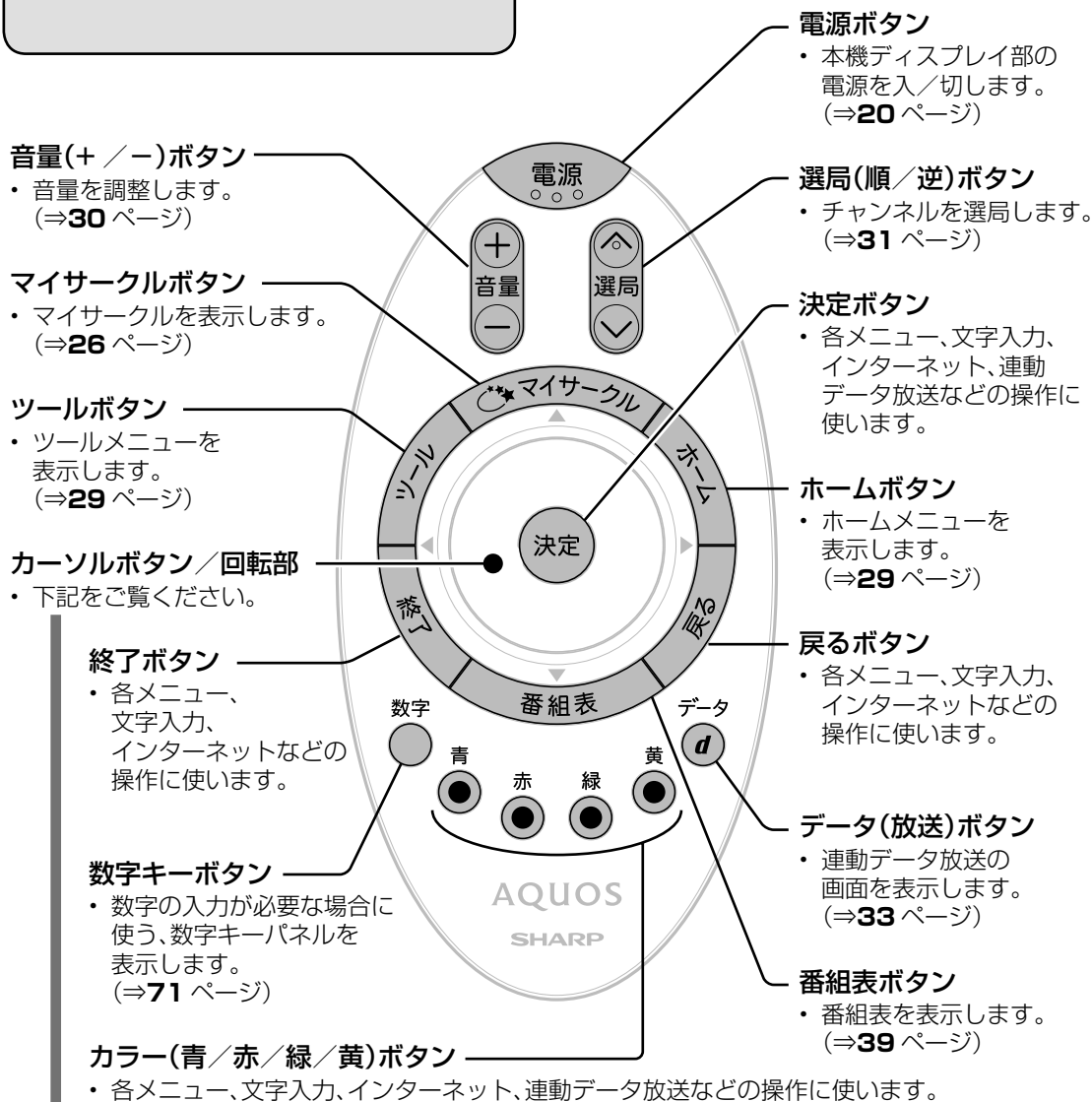

カーソルボタンと回転部について

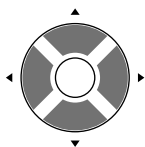

カーソル(上/下/左/右)ボタン

- 各メニュー、文字入力、インターネット、連動データ放送などの操作に使用します。

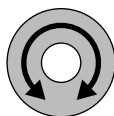

回転部

- 回して使います。
- マイサークル、番組選局などの操作で使用します。(⇒26、30、39 ページ)
- カーソルボタンの代わりに使える場合があります。

◇おしらせ◇

- リモコンを使うと他の機器が動作してしまうとき⇒ 216 ページ

リモコンに乾電池を入れる

1 リモコン裏側の電池カバーを取り外す

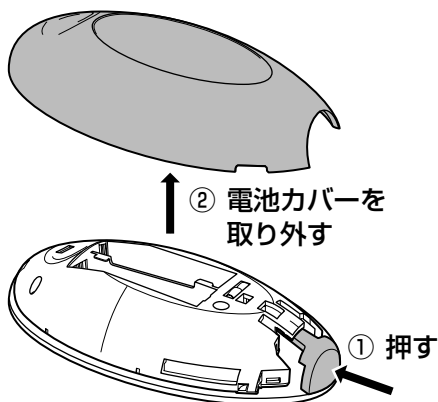

2 付属の単4形乾電池(アルカリ)を入れる

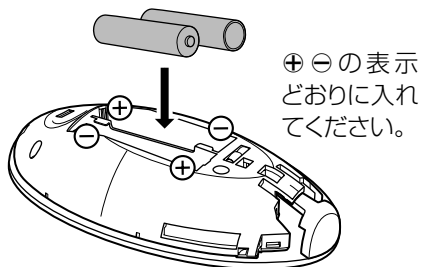

3 電池カバーを元どおりに取り付ける

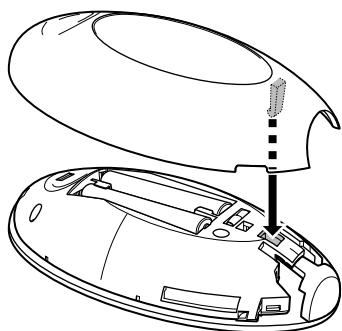

◇おしらせ◇

乾電池を交換するときは

- 乾電池は単4形のアルカリ乾電池をご使用ください。

リモコンで操作できる範囲

- リモコン送信の範囲と距離、ディスプレイ部のリモコン受信の範囲と距離を合わせて確実に1個のリモコンボタンを押してください。

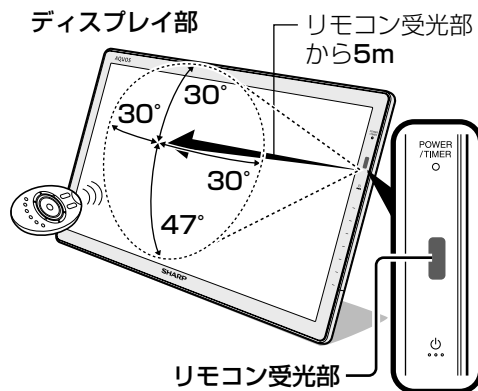

ディスプレイ部を側面から見た場合

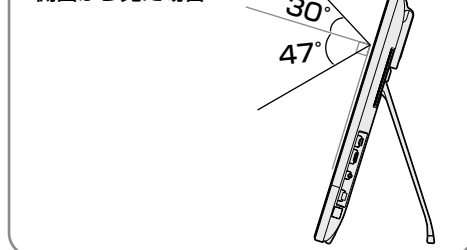

◇おしらせ◇

リモコン使用上のご注意

- リモコンには衝撃を与えないでください。また、水にぬらしたり湿度の高いところに置かないでください。
- リモコン番号(⇒216ページ)を設定する機能があるため、リモコンが付属している本機以外のAQUOSでは正しく操作できない場合があります。
- リモコンを操作しても時々反応しなくなったときなどは、乾電池の寿命が考えられます。早めに新しい乾電池と交換してください。

はじめに
お読みください

電源を入れる/
基本の使いかた

テレビを見る/
便利な使いかた

USBハードディスク
をつないで録る、見る

ファミリンクで使う/
レコーダーやパソコンをつなぐ

インターネット/
ホームネットワーク

設置・接続・
受信設定

故障かな?/
エラーメッセージ

お役立ち情報
(仕様や索引)

English
Guide

電源の入／切と無線受信強度について

電源を入れる

- すべての接続を終えてから、電源を入れてください。

接続などの基本的な準備の流れについて

- ⇒ **158** ページをご覧ください。
- 初めて本機の電源を入れるときは、かんたん初期設定をします。(⇒ **174** ページ)

消費電力について

- 本体の電源スイッチで電源を切っても、電源コードを接続している場合は微少な電力が消費されています。

クイック起動設定について (⇒ **22** ページ)

- リモコンで電源を入れたとき、起動時間を短縮してすぐに操作できる状態にする機能です。

1 ディスプレイ部の電源スイッチを押し、電源を入れる

- POWER/TIMER(電源 / タイマー)ランプが緑色に点灯します。

POWER/TIMER (電源 / タイマー)ランプ

- ・ 緑色点灯：動作状態
- ・ 橙色点灯：録画予約以外のタイマー
- ・ 赤色点灯：待機状態
- ・ 消灯：電源オフ状態

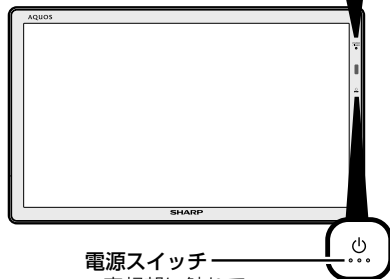

電源スイッチ
・ 突起部に触れて操作します。

- ・ ディスプレイ部の電源スイッチは、電源が入／切られるまで長めに触れて確実に操作してください。触れる時間が短いと、電源スイッチが反応しません。これは、誤って電源が入／切られるのを防ぐための仕様です。

2 チューナー部の電源スイッチを押し、電源を入れる

POWER/REC TIMER (電源 / 録画予約)ランプ

- ・ 緑色点灯：動作状態
- ・ 橙色点灯：待機状態
(録画予約の動作中)
- ・ 赤色点灯：待機状態
- ・ 消灯：電源オフ状態

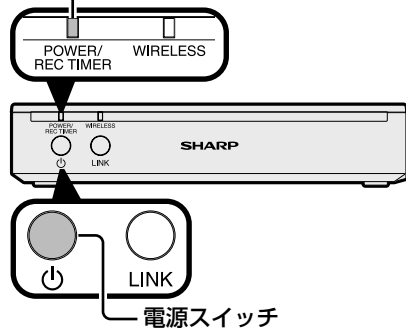

電源スイッチ

3 リモコンの電源ボタンで電源を入／切する

電源
を押す

- ・ ディスプレイ部のリモコン受光部(⇒ **19** ページ)に向けて、リモコンの電源ボタンを押します。



電源オフにするときは

- ディスプレイ部の電源スイッチでディスプレイ部の電源をオフにしたいときは、「電源スイッチ設定」(⇒22ページ)を「モード2」にしてください。「モード1」に設定されていると、ディスプレイ部の電源スイッチを押してもディスプレイ部は「待機状態」となり、電源オフにはなりません。

◆ 重要 ◆

- 録画予約の待機中や録画実行中にチューナー部の電源スイッチを押して「電源オフ」にしないでください。

チューナー部の電源をオフにすると…

- 録画予約が実行されません。
- 録画が停止します。

◇ お知らせ ◇

- 本機の電源を切る際、電源が切れるまでにしばらく時間がかかることがあります。(本機内部の情報をメモリーに記憶するための時間です。)
- ディスプレイ部の電源を入れ、ディスプレイ部とチューナー部が無線接続されると、チューナー部が待機状態から動作状態(POWER/REC TIMER (電源 / 録画予約) ランプが緑色点灯)になります。
- チューナー部が電源オフ状態(POWER/REC TIMER (電源 / 録画予約) ランプが消灯)の場合は、ディスプレイ部との無線接続ができません。この場合は、チューナー部の電源スイッチを押して、電源を入れてください。

電源プラグを抜くときは

1 録画や再生を停止する

2 電源スイッチ設定を「モード2」にする

- ホームメニューから「設定」-「 (視聴準備)」-「各種設定」-「電源スイッチ設定」-「モード2」を選びます。(詳しくは⇒22ページをご覧ください。)

3 電源スイッチを切るまでに開始される予約がないことを確認する

4 電源を切る

- 電源スイッチを押し、POWER (電源) ランプが消灯していることを確認します。

POWER/TIMER (電源 / タイマー) ランプ

- 緑色点灯：動作状態
- 橙色点灯：録画予約以外のタイマー
- 赤色点灯：待機状態
- 消灯：電源オフ状態



電源スイッチ
・突起部に触れて操作します。

POWER/REC TIMER (電源 / 録画予約) ランプ

- 緑色点灯：動作状態
- 橙色点灯：待機状態 (録画予約の動作中)
- 赤色点灯：待機状態
- 消灯：電源オフ状態

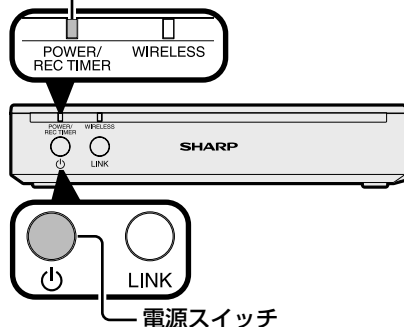

電源スイッチ

5 約5分後に電源プラグを抜く

- POWER (電源) ランプが消灯してから約5分が経過したら、電源プラグを抜きます。

◇ お知らせ ◇

- 次回電源立ち上げのとき、場合によっては、時間がかかることがあります。

はじめに
お読みください

電源を入れる
基本の使いかた

テレビを見る
便利な使いかた

USBハードディスク
をつないで録画・見る

ファミリーリンクで使う
レコーダーやパソコンをつなぐ

インターネット
ホームネットワーク

設置・接続
受信設定

故障かな？
エラーメッセージ

お役立ち情報
(仕様や索引)

English
Guide

電源を入／切するときの 便利な設定について

電源を入れてから画面が出るまでの時間を早くする

クイック起動設定とは

- クイック起動設定とは、電源を入れてから画面が出るまでの時間を早くするための設定です。

- 1 ホームメニューから「設定」-「 (視聴準備)」-「各種設定」を選ぶ
- 2 「クイック起動設定」を選び、設定する

項目	内容
しない	・クイック起動しません。
する (常に有効)	・電源待機状態からの電源立ち上がりが早くなり、番組表やホームメニューを早く表示させることができます。 ・「しない」のときより待機時の消費電力が増えます。
する (2 時間のみ有効)	・電源切後 2 時間のみクイック起動を有効にします。

◆ 重要 ◆

- クイック起動設定を「する」に設定した場合は、待機時の消費電力が増えますので、あらかじめ同意の上でご使用ください。
- 電源プラグを抜くときは、クイック起動を「しない」に設定してください。
- ダウンロード（本機のソフトウェアの受信）時は開始 5 分前になると一時的にクイック起動が解除され、すぐに電源が入らない場合があります。

ディスプレイ部の電源スイッチの 設定をする

- ディスプレイ部の電源スイッチを切ったとき、電源オフになるか待機状態になるかの設定ができます。

- 1 ホームメニューから「設定」-「 (視聴準備)」-「各種設定」を選ぶ
- 2 「電源スイッチ設定」を選び、設定する

項目	内容
モード 1	・ディスプレイ部の電源スイッチを切っても、視聴予約やおはようタイマーは動作します。 ・リモコンの電源ボタンで電源を切った場合も同様です。
モード 2	・ディスプレイ部の電源スイッチを切ると、電源がオフになり、視聴予約やおはようタイマーが中止されます。

- お買い上げ時は、「モード 1」に設定されています。
- チューナー部の電源スイッチを切ったときは、電源スイッチ設定に関らず、チューナー部の電源が切れます。

◆ 重要 ◆

- チューナー部が電源オフになると、録画予約や実行中の録画が中止されます。待機状態では、録画予約や実行中の録画は実行されます。

◇ おしらせ ◇

- リモコンの電源ボタンで電源を切ったときは、電源スイッチ設定に関わらず待機状態になり、視聴予約やおはようタイマーは継続されます。
- 電源オフや待機状態などを確認したい場合は、ディスプレイ部の POWER/TIMER（電源 / タイマー）ランプをご覧ください。

電源を入れたときにテレビとインターネットを同時に表示させる

- 1 ホームメニューから「設定」-「 (視聴準備)」-「通信(インターネット)設定」-「起動モード設定」を選び、設定する

項目	内容
テレビ	・ テレビのみ表示します。
テレビ+インターネット	・ テレビとインターネットを同時に表示します。

◇おしらせ◇

- ・ 起動設定(⇒下記)を「カレンダー／時計」に設定している場合は、起動モード設定の設定に関わらずカレンダー／時計の画面が表示されます。

電源を入れたときの画面を変える

- 1 ホームメニューから「設定」-「 (視聴準備)」-「起動設定」を選び、設定する

項目	内容
通常	・ 電源を切った時のチャンネルを表示します。
常連番組	・ 常連番組を表示します。
カレンダー／時計	・ カレンダーや時計を表示します。(⇒ 66 ページ)

◇おしらせ◇

- ・ 「常連番組」に設定した場合は、本機の電源を入れたとき、前回電源を切る直前に見ていたチャンネルが映り、その後に常連番組に切り換わります。
- ・ 常連番組に切り換わる前に選局ボタンまたは終了ボタンを押すと、常連番組への切り換えは解除されます。
- ・ 「常連番組」に設定しても、おはようタイマー、視聴予約、録画予約時は、常連番組に切り換わりません。
- ・ 録画中のときは、起動設定に関わらず、本機の電源を入れたとき録画しているチャンネルが選局されます。
- ・ 視聴予約・録画予約の準備中や実行中は、起動設定が正しく動作しない場合があります。
- ・ 電源コードを抜いたときには、視聴履歴の情報が記録されないことがあります。より正しく動作させるためには、「番組表取得」(⇒ 45 ページ)を「する」に設定して、リモコンで電源を切ることをおすすめします。

無線受信強度について

- ・ 無線受信強度は、マイサークルやホームメニューの画面右上で確認できます。
- ・ 無線受信強度は、5段階で表示されます。

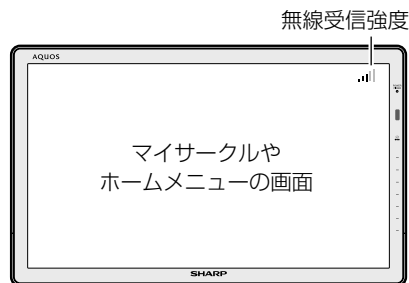

画面に無線受信強度表示のアイコンを表示する／表示しない

- 1 ホームメニューから「設定」-「 (機能切換)」-「画面表示設定」を選ぶ
- 2 「無線受信強度表示」で、「する」または「しない」を選ぶ

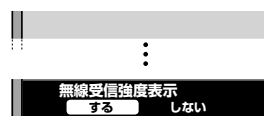

ディスプレイ部のタッチボタンの 使いかた

- リモコンを使った操作のように、ディスプレイ部のタッチボタンを使って、本機を操作できます。

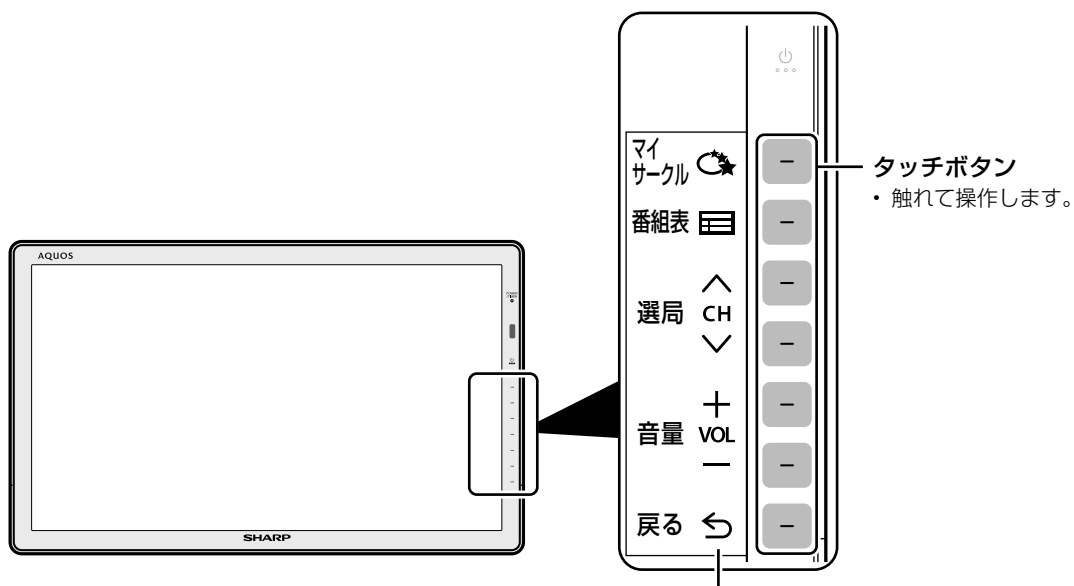

タッチボタンのガイド表示 (アイコンと文字)

- 本機の状態により使える機能が変わります。使える機能がガイド表示にアイコンとして表示されます。

タッチボタンの 基本的な操作のしかた

1 本機の使用中に、ディスプレイ部のタッチボタンのいずれかを押す

- タッチボタンの左側にガイド表示が出ます。
- ガイド表示は、本機の状態により異なります。
- ガイド表示を消したいときは「戻る」のタッチボタンを約3秒以上長押しします。

2 操作したい機能に対応したタッチボタンを押す

◇おしらせ◇

- ガイド表示は、表示後タッチボタンを押さずに約60秒経過すると消えます。

ガイド表示の文字表示／非表示を選ぶには

- ホームメニューから「設定」-「 (機能切換)」-「画面表示設定」を選ぶ
- 「タッチボタンガイド表示」を選び、「する」または「しない」に設定する

ガイド表示のアイコン一覧

ガイド表示	内容
マイサークル	・マイサークルを表示／消去します。
番組表	・番組表を表示します。
選局	・番組を選局（順／逆）します。
音量	・音量（+／-）を変えます。
戻る	・前の画面に戻ります。 ・リモコンの戻るボタンと同じ動作です。 ・約3秒以上長押しで、ガイド表示が消えます。
選択	・上下左右に選択します。 ・リモコンのカーソルボタン（上／下／左／右）と同じ動作です。
選択	・上下に選択します。 ・リモコンのカーソルボタン（上／下）と同じ動作です。 ・音楽ファイルを選択（前／次）します。
選択	・左右に選択します。 ・リモコンのカーソルボタン（左／右）と同じ動作です。USBアプリやホームネットワークで表示する写真を、選択（戻し／送り）します。

ガイド表示	内容
決定	・決定します。 ・リモコンの決定ボタンと同じ動作です。
放送切換	・地上デジタル／BSデジタル／CSデジタル放送に切り換えます。
再生	・動画や音楽を再生します。
一時停止	・再生を一時停止します。
停止	・再生を停止します。
頭出し	・動画の頭出しをします。
メイン	・マイサークルのメイン画面を表示します。
サブ	・マイサークルのサブ画面を表示します。
アイコン入替	・マイサークルのアイコンを入れ替えます。
選択	・マイサークルでアイコンを選択（反時計回り／時計回り）します。
ガイド表示	・カレンダー／時計のガイド（操作のしかた）を表示します。
ガイドなし	・カレンダー／時計のガイドを消去します。
レイアウト	・カレンダー／時計のレイアウトを変更する画面を表示します。

マイサークルの使いかた

- ・マイサークルは、テレビ番組だけではなく、USBハードディスクに録画している番組やインターネットなど、見たいと思った映像を「楽しく」選べるメニュー画面です。

マイサークルの画面例

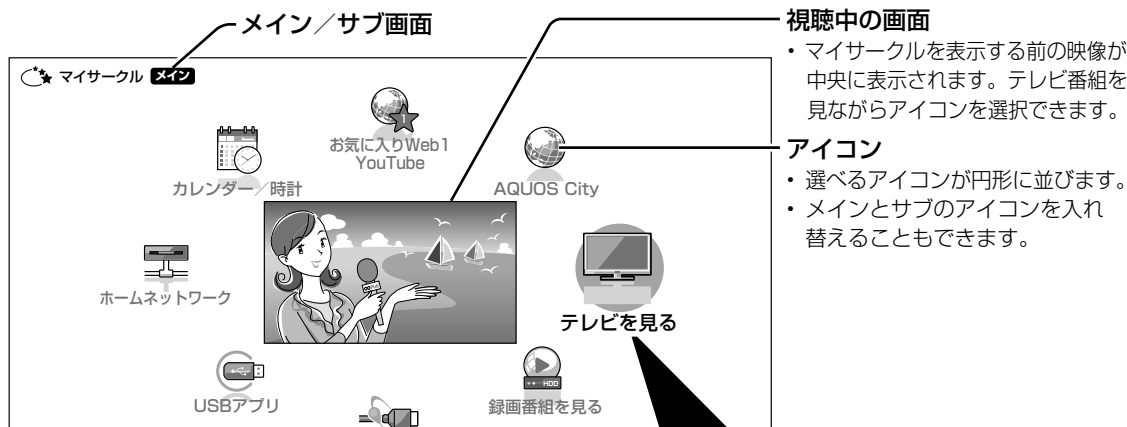

視聴中の画面

- ・マイサークルを表示する前の映像が中央に表示されます。テレビ番組を見ながらアイコンを選択できます。

アイコン

- ・選べるアイコンが円形に並びます。
- ・メインとサブのアイコンを入れ替えることもできます。

ガイド表示（画面操作の説明）

メインとサブの画面を切り換えるときは

- 1 マイサークルボタンを押す
- 2 緑ボタンを押す

メイン画面とサブ画面のアイコンを入れ替えるときは

- 1 サブ画面で、メイン画面に移動したいアイコンを選ぶ
- 2 黄色ボタンを押す
・メイン画面になります
- 3 サブ画面に移動したいアイコンを選び、決定する

マイサークルメニューを表示する

- ・マイサークルを表示して、赤ボタンを押すと、マイサークルメニューを表示できます。

■マイサークルメニュー	
背景色変更	マイサークルの背景色を黒/白から選べます。
アイコン配置初期化	入れ替えたアイコンの配置を、元に戻します。
おすすめWeb登録	27ページをご覧ください。

選んだアイコン

アイコンの選びかた

マイサークル
を押して
マイサークルを
表示する

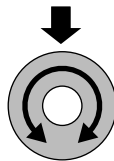

を回して選ぶ
(上下に押しても選べます。)







を押して
決定する





選んだアイコンの画面に切り換わります



タッチボタンで基本的な操作ができます。
⇒24ページ

マイサークルのメイン画面で選べるアイコン（工場出荷時）

アイコン	説明
 テレビを見る	テレビ番組を見るときに選びます。 ⇒ 30 ページ
 録画番組を見る	USB ハードディスクに録画した番組を再生するときを選びます。 ⇒ 91 ページ
 HDMI機器を見る	レコーダーやパソコンなど、ディスプレイ部のHDMI入力端子につないだ機器の映像を見るときに選びます。⇒ 106、109 ページ
 USBアプリ	USBメモリーの写真を見る／音楽を聴くときを選びます。 ⇒ 155 ページ

アイコン	説明
 ホームネットワーク	ホームネットワークの映像・写真を見る／音楽を聴くときを選びます。 ⇒ 146、148、151 ページ
 カレンダー／時計	カレンダー・時計を表示するときを選びます。 ⇒ 66 ページ
 お気に入りWeb 1 YouTube	インターネットのお気に入りページを登録できます。工場出荷時は、「YouTube」が登録されています。 ⇒ 132 ページ
 AQUOS City	インターネットのページ「AQUOS City」を表示するときを選びます。 ⇒ 125 ページ

サブ画面で選べるアイコンについて

・工場出荷時は、インターネットのお気に入り（登録済）のサービスが表示されます。

 お気に入りWeb2 Yahoo! JAPAN	 お気に入りWeb3 アクトピラ	 お気に入りWeb4 T's TV レンタルビデオ	 お気に入りWeb5 ひかりTV (体験)
 お気に入りWeb6 TSUTAYA TV	 お気に入りWeb7 カタログ パラリー	 お気に入りWeb8 Shufuol (しゅふー)	 お気に入りWeb9 my Picturetown on TV

お気に入り web1 ～ 9 のリンク先を変えたいときは

お好みのリンク先に変更する

- インターネットの画面を表示して、登録したいホームページを表示する
・詳しくは⇒ **125 ～ 128** ページをご覧ください。
- マイサークルボタンを押す
- 青ボタンを押す
- リンク先を変更したいアイコンを選ぶ
- 「そのまま登録」を選び、決定する
- 「完了」で決定する

おすすめのホームページから選んで、リンク先を変更する

- マイサークルボタンを押す
- 赤ボタンを押してマイサークルメニューを表示して、「おすすめWeb登録」を選び、決定する
- リンク先を変更したい「お気に入りWeb」アイコンの名前を選び、決定する
- おすすめWebリストから登録したいリンク先を選び、決定する
- 「そのまま登録」を選び、決定する
- 「完了」で決定する

◇おしらせ◇

・タイトル名を変えたいときは、手順 **4** のあとに「タイトル名変更」を選び、決定します。ソフトウェアキーボード（⇒ **68** ページ）でタイトル名が入力できます。（全角 10 文字、英数字 20 文字）

ホームメニューの使いかた

- 本機の設定や操作を行うとき、その入り口となる画面のことを「ホームメニュー」と呼びます。
- ここでは、ホームメニューの見かたや使いかたについて説明します。

ホームメニューの画面例

ホームメニュー項目

ガイド表示

- 選択した項目のガイダンスが表示されます。
- 選択した項目により表示内容が変わります。
- この位置、もしくは画面下に表示されます。

機能選択メニュー項目

(ホームメニュー項目により、表示されない場合もあります。)

- アイコンを選びます。
- 選んだ機能選択メニュー名が表示されます。



視聴中の画面／番組タイトル／番組情報

- 視聴中の画面が縮小表示されます。
- 視聴中の番組タイトルが表示されます。
- 視聴中の番組情報が、テロップとして流れます。

機能別選択・設定項目

- 項目によって、表示や操作のしかたは異なります。それぞれのページをご覧ください。

ホームメニューの文字の大きさを 変えるには

- ホームメニューに表示される文字の大きさを変更できます。

- 1 ホームメニューから「設定」-「 (機能切替)」-「画面表示設定」を選ぶ
- 2 「文字サイズ」を選び、「標準」または「大きな文字」に設定する

ホームメニューや番組表などの 配色を変えるには

- ホームメニュー画面、番組表、裏番組一覧 (ホームメニューの「チャンネル」、番組情報、チャンネル表示画面、入力切替画面、画面サイズメニュー画面などの表示色を変更できます。

- 1 ホームメニューから「設定」-「 (機能切替)」-「画面表示設定」を選ぶ
- 2 「表示色」を選び、「グレー系」「ブルー系」「レッド系」「グリーン系」のいずれかに設定する

ホームメニューの基本的な操作のしかた

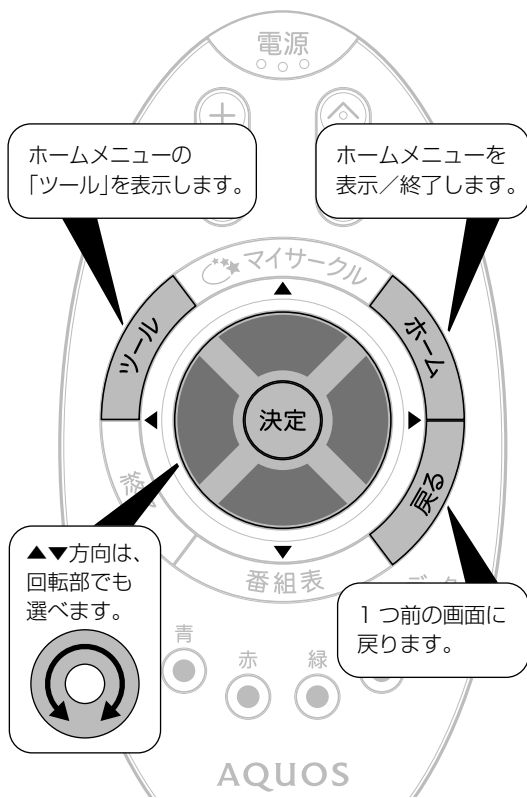

1

ホームメニューを表示する



を押す

2

ホームメニュー項目を選ぶ



で選び



を押す



※ レコーダーがファミリンク接続されていないときは表示されません。

- ホームメニュー項目を選び直したいときは、戻るボタンを押します。
- リモコンのツールボタンを押して、直接「ツール」を表示することもできます。

3

機能選択メニューがある場合は、項目を選ぶ



で選ぶ



例：「設定」の場合



4

機能別選択・設定項目を選ぶ

・項目は、状況によって異なります。

▼「視聴準備」の機能別項目例

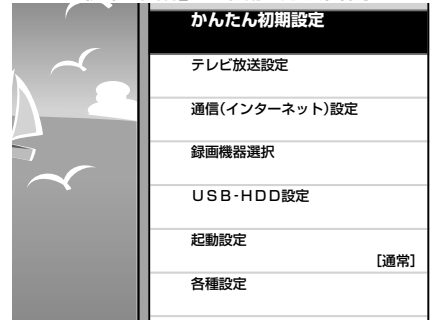

5

ガイド表示に従って、操作を進める

- 選んだ項目により、さらに項目を選ぶ操作が続くこともあります。
- 項目により、操作のしかたが異なります。ガイド表示をご覧ください。

▼ガイド表示の例



▼設定画面の例

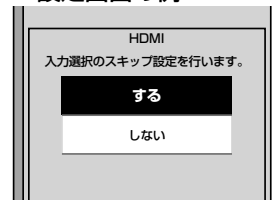

はじめに
お読みください

電源を入れる
基本の使いかた

テレビを見る
便利な使いかた

USBハードディスク
を「ないで録る」見る

ファミリンクで使う
レコーダーやパソコンをつなぐ

インターネット
ホームネットワーク

設置・接続・
受信設定

故障かな？
エラーメッセージ

お役立ち情報
(仕様や索引)

English
Guide

番組を選ぶ（基本的な選びかた）

- テレビの画面を表示して、リモコンの回転部の操作で心地よく選局できます。

番組選局の画面例



チャンネル

- 選べるチャンネルが並びます。

選んだ放送の種類

- リモコンの左右カーソルボタンで放送の種類を選びます。

地上D：地上デジタル放送
BS：BS デジタル放送
CS：110度CS デジタル放送
IPTV：IPTV (テレビ)

選んだチャンネル

- リモコンの回転部または上下カーソルボタンでチャンネルを回転させて、選びたいチャンネルをここに置きます。
- 決定ボタンを押すと、選んだチャンネルの画面に切り換わります。

視聴中の画面

- 番組選局画面を表示する前の映像が表示されます。

ガイド表示

(画面操作の説明)

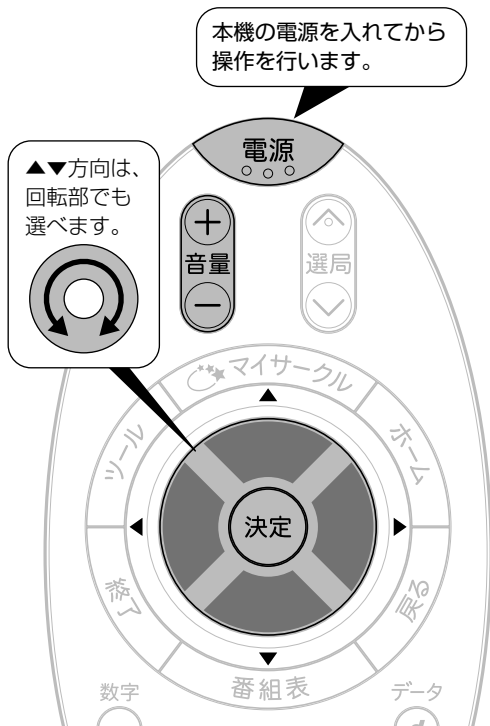

本機の電源を入れてから操作を行います。

▲▼方向は、回転部でも選べます。

1 テレビの画面の表示中に、回転部を回して番組選局画面を表示する



を回す

2 見たい放送の種類を選ぶ



で選ぶ

3 チャンネルを選ぶ



で選び

決定

を押す

4 音量を調整する

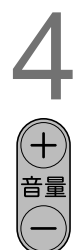

を押す

- 110度CS デジタル放送について、初めて選局するときやチャンネル番号が表示されないときは、「110度CS デジタル放送の視聴準備をする」(⇒ 31 ページ) が必要です。

- 「+」で音が大きく、「-」で音が小さくなります。
- テレビ画面やHDMI入力など、入力ごとに別々の音量に設定できます。

音を消したいときは

- ツールメニュー (⇒ 29 ページ) から「消音」を選ぶと、一時的に音を消せます。

◇おしらせ◇

- デジタル放送は B-CAS カード(⇒ 164 ページ) を挿入しないと視聴できません。
- テレビの画面が表示されない場合は、マイサークルを表示して、「テレビを見る」を選びます。⇒ 26 ~ 27 ページ
- 番組選局画面の表示中に赤ボタンを押すごとに、黒系⇄白系に画面の色が変更されます。

選局ボタンで番組を選ぶ



を押す

テレビ画面の表示中に、チャンネルを選局する

- ・チャンネルを順／逆に切り換えます。

- ・地上デジタル放送は、選局順が設定できます。(⇒ 36 ページ)
- ・チャンネルの切り換え時に動きの効果をつけることができます。(⇒ 36 ページ)

3桁入力で選ぶ

- ・3桁のチャンネル番号 (⇒ 38 ページ) を入力しても選局できます。

1 デジタル放送の種類を選ぶ

- ・地上デジタル放送、BS デジタル放送、110度CS デジタル放送、IPTV (テレビ) のいずれかを選びます。

2 ツールメニューを表示して、「視聴操作」を選び、決定する



3 「3桁入力」を選び、決定する



4 リモコンの回転部を回してチャンネル番号を入力する

3桁チャンネル番号の入力例

3桁入力欄 — BS 161

- ・間違った番号を入力した場合は、もう一度手順 2 から操作します。

◇おしらせ◇

- ・地上デジタル放送でチャンネル番号の重複する放送局がある場合は、4桁目(枝番)の選択画面が表示されます。回転部またはカーソルボタンで選び、決定ボタンを押して枝番を入力します。

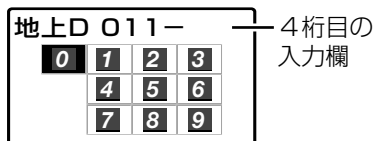

ホームメニューから番組を選ぶ

- ・ホームメニューの番組一覧を表示して、番組名を確認しながら選局できます。

1 ホームメニューを表示して、「チャンネル」を選ぶ

選びかたは、28～29ページをご覧ください。

▼ホームメニューの画面例



2 左右カーソルボタンで見たい放送の種類を選ぶ

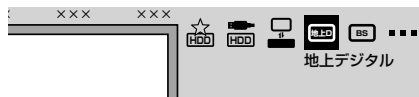

3 見たい番組を選び、決定する

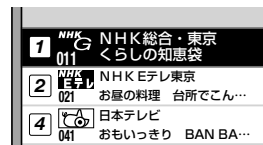

- ・選んだ番組に切り換わります。

- ・手順 3 で決定せずに青のボタンを押すと、番組情報が表示されます。

110度CSデジタル放送の視聴準備をする

- ・110度CS デジタル放送を初めて選局するときや、選局したい放送局のチャンネル番号が表示されない場合は、CS ネットワーク情報を取得する必要があります。

1 リモコンの回転部を回して番組選局画面を表示する

2 左右カーソルボタンで「CS」を選ぶ

- ・CS デジタル放送を選びます。

3 リモコンの回転部を回して100chを選び、決定する

4 番組表ボタンを押す

5 青ボタンを押す

- ・番組表が更新されます。
- ・選局したい放送局のチャンネル番号が表示されることを確認します。

6 001chについても、手順1～手順5を行う

- ・2011年9月現在CS001chは放送されていません。

はじめにお読みください

電源を入れる／基本の使いかた

テレビを見る／便利な使いかた

USBハードディスクをつないで録画・見る

ファミリンクで使う／レコーダーやパソコンをつなぐ

インターネット／ホームネットワーク

設置・接続・受信設定

故障かな？／エラーメッセージ

お役立ち情報(仕様や索引)

English Guide

AQUOS インフォメーションを使う

- AQUOS インフォメーションとは、インターネット経由で情報を受信したり、おすすめの番組があるときに番組タイトルの一覧を表示させたりすることのできる機能です。

1

ツールメニューを表示して、「AQUOSインフォメーション」を選ぶ

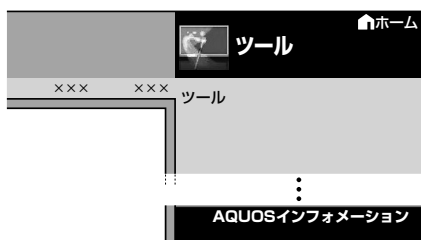

- AQUOS からのお知らせが表示されます。
(画面例)

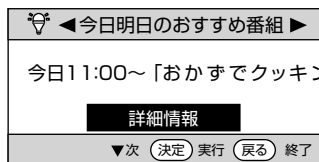

2

情報または番組を選ぶ



- **決定** を押し、カテゴリーの切り換えができます。(カテゴリーを1つしか設定していない場合は切り換わりません。)
- **決定** を押し、情報や番組のタイトルが切り換わります。
- **決定** を押しと情報や番組(または番組情報)が表示されます。

◇おしらせ◇

- お知らせの内容によっては、この操作を行わなくても自動的に表示されることがあります。
- 情報が取得できていない場合は、決定ボタンを押しても無効となる場合があります。

AQUOS インフォメーションで表示するカテゴリーを変えるには

- 1 ホームメニューから「設定」-「 (機能切換)」-「AQUOSインフォメーション設定」を選ぶ
- 2 AQUOSインフォメーションのカテゴリーを選び、「する」に設定する

AQUOS インフォメーションのカテゴリー

項目	内容
インターネット情報	<ul style="list-style-type: none"> • インターネット経由でいろいろな情報を受信できます。(インターネット⇒ 125 ページ) • 「する」を選んだあと、「AQUOS City へ」を選び、画面に従って設定してください。
おすすめ番組	<ul style="list-style-type: none"> • 「見つかる検索」で検索された、今日または明日放送される番組が表示されます。(見つかる検索⇒ 44 ページ) • 「する」を選んだあと「見つかる検索へ」を選び、画面に従って設定してください。
常連番組	<ul style="list-style-type: none"> • 現在放送中の常連番組が表示されます。(常連番組⇒ 37 ページ) • 「する」を選んだあと「戻る」で決定します。
未視聴録画番組	<ul style="list-style-type: none"> • USB ハードディスクをつないでいるとき、まだ見ていない録画番組があるとお知らせ表示が出ます。(USB ハードディスクへの録画⇒ 72・82 ページ) • 「する」を選んだあと「戻る」で決定します。

データ放送で天気予報や 株価などの情報を見る

- データ放送には、テレビ放送に連動した「連動データ放送」と、データ放送専門の「独立データ放送」があります。
- データ放送は放送局側で制作したメニュー画面により操作が異なります。データ放送画面を表示したら、画面の表示に従って操作してください。例えば、カーソルボタン（上・下・左・右）で画面の項目を選んで決定したり、カラーボタン（青・赤・緑・黄）で対応する項目を選んだりして操作します。

連動データ放送を表示する

データ
d
を押す

連動データ放送を含む番組
の視聴中に、連動データ放送
の画面を表示する

(例)



- テレビ放送に戻すときは、もう一度データ連動ボタンを押します。

◇おしらせ◇

- 電源を入れた直後やチャンネルを切り換えた直後は、データ連動ボタンを押しても連動データ放送画面が表示されないことがあります。この場合は、約 20 秒待ってからもう一度データ連動ボタンを押してください。（表示されるまでの時間は、放送内容によって異なります。）
- BS ラジオ放送も、⇒**右記**の手順で切り換えられます。
2011年10月よりBSラジオ放送が再開される予定です。（2011年9月現在）

独立データ放送の番組から選ぶ

1

BSデジタル放送を選ぶ

- BS デジタル放送の選びかたについては⇒ 30 ページをご覧ください。

2

ツールメニューを表示して、
「視聴操作」を選ぶ

ツール
を押す



で選び

決定

を押す



3

「テレビ／データ／ポータル」
を選ぶ



で選び

決定

を押す

- 放送の種類をデータ放送に切り換えます。

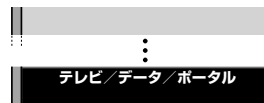

4

天気予報や株価の
チャンネルを選ぶ



を押す

はじめに
お読みください

電源を入れる/
基本の使いかた

テレビを見る/
便利な使いかた

USBハードディスク
をつないで録画・見る

ファミリンクで使う/
レコーダーやパソコンをつなぐ

インターネット/
ホームネットワーク

設置・接続・
受信設定

故障かな？/
エラーメッセージ

お役立ち情報
(仕様や索引)

English
Guide

番組の詳細を知りたいときは

- デジタル放送の番組視聴中に、番組情報が表示できます。

番組情報の画面例

■番組内容
大塚評の「知りたいあなたの一曲」。今回はなんと3時間の拡大版でお送りします。全国の視聴者による電話リクエストで1位から20位に輝いた名曲の数々を、歌手の皆さんが曲にちなんだ各地の名所にお邪魔して歌ってしまおうという、ゴージャスにしてユニークな企画です。あの歌を歌うのは誰？あ

北は阿寒湖、南は石垣島まで、歌手の皆さんが歌の心を求めて旅します。素晴らしい景色と温かな人情でいっぱい「名曲リクエスト20」をどうぞお楽しみに！

他にも情報がある場合に表示されます。

1 ツールメニューを表示して、「番組情報」を選ぶ



- を押し
- で選び
- 決定
- を押す

- 番組情報が表示されます。番組情報の右側に◀▶マークがある場合は、左右カーソルボタンで表示を切り換えられます。
- 終了ボタンを押すと、番組情報が消えます。

画面を静止させる

- 1 視聴中に、ツールメニューから「視聴操作」を選ぶ
- 2 静止させたい場面で、「静止」を選ぶ

次の場合は、静止画が解除されます。

- 録画予約が実行されたとき
 - リモコン操作をしたとき
 - 映像を静止してから30分経過したとき
- 静止画表示中は、次のことができません。
- AVポジションの切り換え
 - 番組表、番組情報の表示

チャンネルなどの情報を確認する

- 放送の種類やチャンネルなどの情報はテレビ画面のチャンネルサインで確認できます。

1 ツールメニューを表示して、「画面表示」を選ぶ



- を押し
- で選び
- 決定
- を押す

2 「モード1」を選ぶ

- 選局時にチャンネルサインが表示されるようになります。

▼テレビ画面のチャンネルサイン

数字ボタン(数字キーパネル)の番号
常連番組選局中は、常連番組アイコン
(⇒37 ページ)が表示されます。



視聴中の番組の放送局名
視聴中の番組のチャンネル番号

その他の情報

他にも情報がある場合に表示されます。
映像の種類と画質について(⇒226 ページ)

- AQUOS インフォメーション設定を「する」に設定している場合は、同時に画面右下に AQUOS インフォメーションが表示されます。(⇒ 32 ページ)
- 「画面表示」では、「モード1」「モード2」「モード3」のいずれかを選べます。選んだモードにより、表示が変わります。「モード別の画面表示例」(⇒ 35 ページ)をご覧ください。
- 「セーブモード」(⇒ 62 ページ)が有効になっている場合は、どのモードに設定しても「セーブモード：ON」と画面に表示されます。

内蔵時計の時刻を合わせる

- 画面に現在の正しい時刻を表示したり、おはようタイマー・おやすみタイマー機能を使うには、本機の内蔵時計が正しく合っている必要があります。

自動時刻設定機能について

- デジタル放送を受信している場合やインターネットに接続している場合は、自動的に時刻が設定されます。

手動で時刻を設定するときは

- デジタル放送が受信できないなど、内蔵時計の時刻が自動設定されない場合は、時刻設定をしてください。
- ディスプレイ部の電源プラグをコンセントから抜いたり停電が起きた場合は、時刻情報が消えます。時刻設定をしてください。

- ホームメニューから「設定」-「 (視聴準備)」-「各種設定」を選ぶ
- 「時計設定」-「時刻設定」を選ぶ
- 上下カーソルボタンで年を合わせる
- 右カーソルボタンを押す
- 上下カーソルボタンで「月」を合わせる
- 右カーソルボタンを押す
- 同じようにして「日」「時」「分」を合わせる
- 決定ボタンを押す

◇おしらせ◇

- 時刻が自動設定されている場合、「時刻設定」は選べません。
- 設定できる時刻は12時間表示です。
- 設定できる日付は、2035年12月31日までです。

時刻を表示する／時刻表示のタイプを変える

時刻表示のしかたを選ぶ

- ホームメニューから「設定」-「 (視聴準備)」-「各種設定」を選ぶ
- 「時計設定」-「時刻表示」を選び、設定する

項目	内容
する	・「画面表示」(⇒34ページ)が「モード1」、「モード2」のときに、現在時刻を表示します。
する(30分ごと)	・毎時00分と30分に現在時刻を表示します。
しない	・表示しません。

- 「する」に設定したときは、「画面表示」(⇒34ページ)のモードにより表示が変わります。

モード別の画面表示例

モード1の画面例

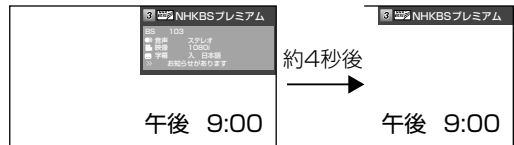

モード2の画面例

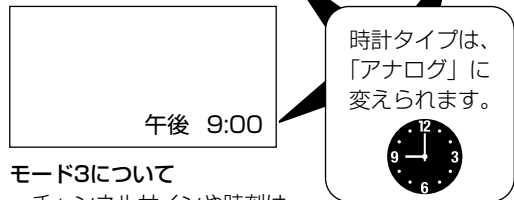

モード3について

- チャンネルサインや時刻は表示されません。

時計タイプを変える

- ホームメニューから「設定」-「 (視聴準備)」-「各種設定」を選ぶ
- 「時計設定」-「時計タイプ」を選び、設定する

項目	内容
デジタル	・デジタル時計を表示します。
アナログ	・アナログ時計を表示します。

◇おしらせ◇

- 「時計タイプ」を「アナログ」に設定していても、ホームネットワークまたはUSBメディアで視聴しているときは、「デジタル」の時計が表示されます。
- ホームネットワークまたはUSBメディアで視聴しているときは、「時計タイプ」の設定ができません。

はじめに
お読みください

電源を入れる／
基本の使いかた

テレビを見る／
便利な使いかた

USBハードディスク
をつないで録る、見る

ファームリンクで使う／
レコーダーやパソコンをつなぐ

インターネット／
ホームネットワーク

設置・接続・
受信設定

故障かな？／
エラーメッセージ

お役立ち情報
(仕様や索引)

English
Guide

選局に関する便利な設定

選局ボタンの選局順を変える (地上デジタル放送のみ)

- 工場出荷時は、3桁のチャンネル番号順に選局されます。この順番を番組表(⇒38ページ)に表示されている順番に変更することもできます。

- 1 地上デジタル放送を選局する
- 2 ホームメニューから「設定」-「 (視聴準備)」-「テレビ放送設定」を選ぶ
- 3 「チャンネル設定」を選ぶ
- 4 「地上デジタル」を選ぶ
- 5 「地上デジタル-選局順」を選び、設定する

設定値	内容
モード1	・放送局推奨の番組表並び順で選局できます。
モード2	・チャンネル番号(3桁)の順番で選局できます

選局したときに番組名を表示する

- 1 ホームメニューから「設定」-「 (機能切換)」-「画面表示設定」を選ぶ
- 2 「番組名表示」を選び、設定する

項目	内容
する	・選局したときに、番組タイトルや放送時間が画面に表示されます。選局したチャンネルで次の番組が2分以内に始まる場合は、次の番組名と時間も表示されます。
しない	・何も表示しません。

選局したときに動きの効果をつける

- 選局したときに動きの効果がつくよう設定できます。

- 1 ホームメニューから「設定」-「 (機能切換)」-「画面表示設定」を選ぶ
- 2 「選局効果」を選び、設定する

項目	内容
する	・選局効果をつけます。
しない	・選局効果をつけません。

- 「する」に設定したときの画面の切り換わりかた
- 選局ボタンで選局したときは、画面の上または下から次のチャンネルに変わります。
 - 3桁入力(⇒31ページ)などその他の手順で選局したときは、画面の外周または中央から次のチャンネルに切り換わります。

災害発生時に文字情報を表示する

- デジタル放送では、災害が発生すると同時に文字情報(文字スーパー)を表示する場合があります。
- 文字スーパーを表示させるかどうかを設定できます。

- 1 ホームメニューから「設定」-「 (機能切換)」-「画面表示設定」を選ぶ
- 2 「文字スーパー表示」を選び、設定する

項目	内容
する	・デジタル放送で送られてくる文字スーパーを表示します。
しない	・文字スーパーを表示しません。

- ◇おしらせ◇
- 「しない」に設定しても、放送局が強制的に表示する文字スーパーがあります。

常連番組機能で番組を見る

- 常連番組機能を使うと、本機を使い込むうちに、その曜日時刻にいつも見ている番組をすぐに選局できるようになります。

◆ 重要 ◆

- 本機をご購入いただいて初めてお使いになる場合など視聴履歴がないときは、常連番組機能が正しく動作しません。

◇ お知らせ ◇

- 曜日と時間帯ごとによく見ていた番組（ジャンル）が常連番組の候補になります。
- 常連番組は、その時間帯に放送されている番組の中から選ばれます。

ツールメニューで選局する

1

ツールメニューを表示して、「常連番組」を選ぶ



を押し
で選ぶ
決定
を押す



- 常連番組が視聴できます。

チャンネルサインに常連番組アイコンが表示されます。

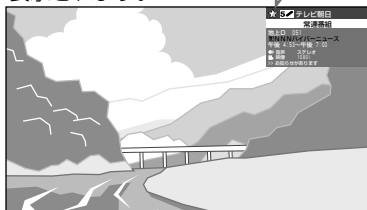

◇ お知らせ ◇

- 常連番組の視聴中に上記以外の選局操作をすると、通常の視聴に戻ります。
- 常連番組の視聴中に番組表を表示すると、常連番組の番組欄が表示されます。
- 「起動設定」で、本機の電源を入れると常連番組が自動で選局されるように設定できます。(⇒ 23 ページ)
- 常連番組の視聴中に「番組情報」(⇒ 34 ページ)を表示できます。

番組表で選局する

1

番組表の機能メニューを表示して、「常連番組」を選ぶ

- ⇒ 40 ページをご覧ください。
- 番組表の中に、一つのチャンネルのように常連番組が表示されます。

2

常連番組の番組欄から、常連番組を選ぶ



で選ぶ
決定
を押す



濃い灰色表示は、常連番組としての優先順位が低い番組のため、その放送時間内でも優先順位の高い番組が始まると切り換わります。

- 放送中の番組を選ぶと、視聴できます。
- 放送予定の番組を選んだとき USB ハードディスクを接続している場合は、USB ハードディスクへの録画予約になります。USB ハードディスクを接続していない場合は、予約選択画面になります。
- 通常の番組表に戻りたいときは、青ボタン/戻るボタンのいずれかを押して戻ります。
- 番組表ボタンまたは終了ボタンを押すと、通常の視聴に戻ります。

常連番組の視聴履歴を消したいときは

1

ホームメニューから「設定」-「色(機能切換)」-「番組表設定」を選ぶ

2

「視聴履歴リセット」を選び、「する」に設定する

はじめに
お読みください

電源を入れる/
基本の使いかた

テレビを見る/
便利な使いかた

USB ハードディスク/
をつないで録る・見る

ファミリンクで使う/
レコーダーやパソコンをつなぐ

インターネット/
ホームネットワーク

設置・接続・
受信設定

故障かな?/
エラーメッセージ

お役立ち情報
(仕様や索引)

English
Guide

番組表の使いかた

IPTV の番組表について

・ ⇒ **140** ページをご覧ください。

- ・ テレビ画面に番組表を表示して、その中から番組を選べます。

番組表の画面例



時間帯 (AM:午前 / PM:午後) 見つかる検索(⇒44ページ)で検索された番組名 予約している番組は赤くなります。

ジャンルを示すアイコン

	おすすめ		ニュース／報道
	スポーツ		情報／ワイドショー
	ドラマ		音楽
	バラエティ		映画
	アニメ／特撮		ドキュメンタリー／教養
	劇場／公演		趣味／教育
	福祉		

番組情報を示すアイコン

アイコン	項目
	視聴予約している番組
	USB-HDD録画予約している番組
	有料放送
	デジタルコピーが禁止されている番組
	デジタルコピーが制限されている番組

表示される情報の期間

- ・ テレビ放送……8 日分
- ・ データ放送……最低 1 日分
- ・ 表示時間………3 時間または 6 時間
(「文字サイズ設定」により変わります。⇒ **41** ページ)

◇ おしらせ ◇

番組の表示のしかたについて

- ・ 「文字サイズ設定」 ⇒ **41** ページ
- ・ 「サブチャンネル設定」 ⇒ **41** ページ
- ・ 「表示色」 ⇒ **28** ページ

ジャンルアイコンの色を変えるには

- 1 ホームメニューから「設定」-「色(機能切換)」-「番組表設定」を選ぶ
- 2 「ジャンルアイコン設定」を選ぶ
- 3 ジャンル名を選び、「カラー(ジャンル別)」 「グレー(濃く)」 「グレー(薄く)」のいずれかに設定する

番組表で番組を選ぶ

1
番組表
を押す

番組表を表示する

- 機能メニュー (⇒ 40 ページ) の「放送切換」や「テレビ/データ」で、放送の種類 (番組表の表示内容) を変更できます。
- もう一度番組表ボタンを押すと、番組表が消えます。

2
で選ぶ

見たい番組を選ぶ

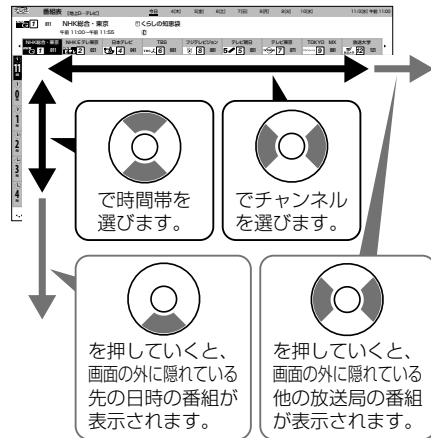

- 現在の時間帯より前の番組表は表示できません。
- 番組内容が表示されないチャンネルがあるときは、「番組表の更新について」 (⇒ 下記) をご覧ください。

3
決定
を押す

決定する

- 放送中の番組を選んだときは、選んだ番組が選局されます。
- 放送予定の番組を選んだとき USB ハードディスクを接続している場合は、録画予約になります。USB ハードディスクを接続していない場合は、予約選択画面になります。(予約については ⇒ 85 ページをご覧ください。)

番組表の更新について

- 番組表は、チャンネルを選び青ボタンを押すと更新できます。ただし、地上デジタル放送の番組表は、各チャンネルを個別に更新する必要があります。
- 番組表を更新しているときは、一時的に音声は停止します。
- 検索画面を表示したり、番組表の表示を終了したときは、番組表の更新は停止します。
- 番組表は、電源待機中に自動で取得することもできます。「番組表取得」 (⇒ 45 ページ)

番組表の日時を変えるには

1
2
で選ぶ
決定
を押す

機能メニューを表示して、「日時移動」を選ぶ

- ⇒ 40 ページをご覧ください。

時間帯を選ぶ

- 緑ボタンを押すと、翌週の番組表に切り換えられます。
- 黄ボタンを押すと、翌日の番組表に切り換えられます。

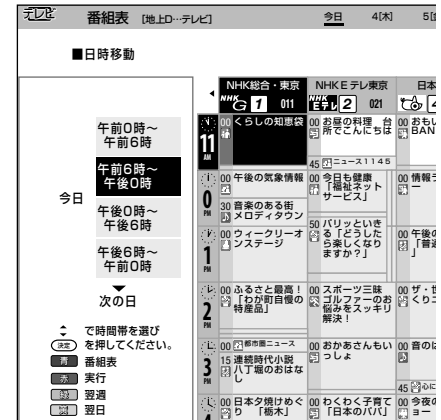

3
で選ぶ
決定
を押す

見たい番組を選ぶ

- 放送中の番組を選んだときは、選んだ番組が選局されます。
- 放送予定の番組を選んだとき USB ハードディスクを接続している場合は、録画予約になります。USB ハードディスクを接続していない場合は、予約選択画面になります。(予約については ⇒ 85 ページをご覧ください。)

◇ おしらせ ◇

リモコンの回転部を速く回すと時間帯をとばして選ぶことができます。(タイムスキップ機能)

- 回転部を回す速さに応じて、番組表の縦方向 (時間軸) のスクロールが速くなります。

タイムスキップ中の画面例

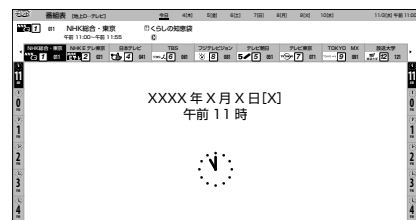

はじめに
お読みください

電源を入れる/
基本の使いかた

テレビを見る/
便利な使いかた

USB ハードディスク
をつないで録画・見る

ファミリーリンクで使う/
レコーダーやパソコンをつなぐ

インターネット/
ホームネットワーク

設置・接続・
受信設定

故障かな?/
エラーメッセージ

お役立ち情報
(仕様や索引)

English
Guide

番組表の機能メニューの 使いかた

- 番組表の文字を大きくしたり、見たい番組の検索、放送の切り換えなどが、番組表の「機能メニュー」で行えます。
- 各機能の詳細については、それぞれのページをご覧ください。

番組表の機能メニューからできること

機能	説明
番組情報	• 番組内容の紹介を番組表に表示できます。 ⇒ 41 ページ
常連番組	• 番組表に、いつも見ている番組を1つのチャンネルのように表示して選局できます。 ⇒ 37 ページ
ジャンル検索	• ジャンルで番組を検索できます。 ⇒ 43 ページ
番組詳細検索	• 特徴やキーワードで番組を検索できます。 ⇒ 42 ~ 43 ページ
見つかる検索	• 特徴・ジャンル・キーワードを組み合わせた詳しい条件で、番組を検索できます。 ⇒ 44 ページ
予約リスト	• 録画予約や視聴予約の予約リスト(予約の一覧)を表示できます。 ⇒ 88 ページ
日時移動	• 番組表で表示する日時を素早く選べます。 ⇒ 39 ページ
文字サイズ設定	• 番組表の文字の大きさを変えられます。 ⇒ 41 ページ
サブチャンネル設定	• 番組表にサブチャンネルを表示する／表示しないの設定ができます。 ⇒ 41 ページ
放送切換	• 番組表の、地上デジタル放送／BSデジタル放送／110度CSデジタル放送を切り換えます。
テレビ/データ	• 番組表の、テレビ放送／データ放送を切り換えます。

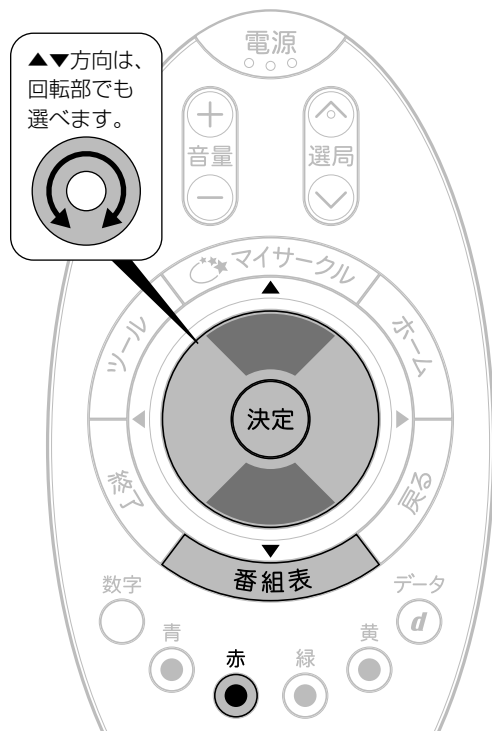

1 番組表を表示する



を押す

2 赤ボタン(機能メニュー)を押す



を押す

3 使いたい機能を選ぶ



で選び



を押す

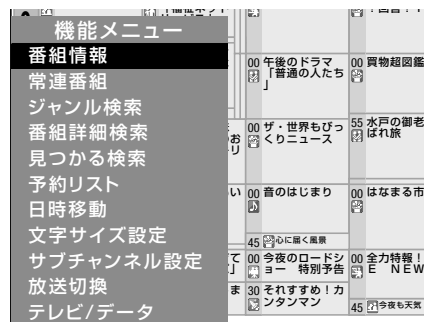

4 画面に従って操作する

番組表の文字の大きさを 変える

- 番組表に表示される文字の大きさを変更することができます。

- 機能メニューを表示する(⇒40ページ)
- 「文字サイズ設定」を選び、「標準」または「大きな文字」に設定する

◇おしらせ◇

- 「大きな文字」に設定した場合、「サブチャンネル設定」(⇒下記)は「しない」になります。

サブチャンネルを表示させる／ サブチャンネルを表示させない

- 1つのチャンネルで2～3番組が同時に放送される場合、番組表にサブチャンネルを表示させることができます。

- 機能メニューを表示する(⇒40ページ)
- 「サブチャンネル設定」を選び、サブチャンネルの表示を「する」または「しない」に設定する

◇おしらせ◇

- 番組表の「文字サイズ設定」(⇒上記)を「大きな文字」にしている場合は設定できません。

サブチャンネルを表示 しない場合の画面例 (多くのチャンネルを 表示できます。)

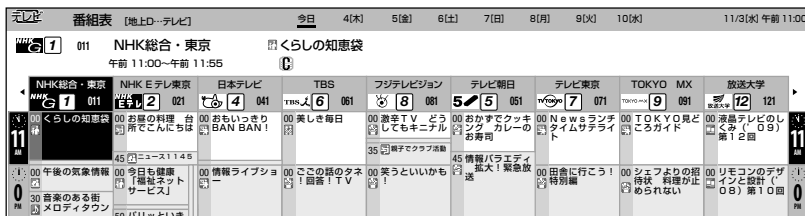

サブチャンネルを表示 する場合の画面例

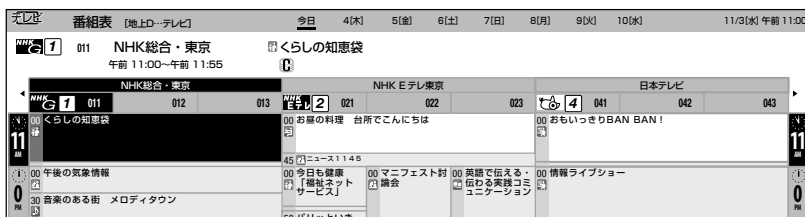

番組内容の紹介 (番組情報)を見る

- 番組表で、内容を確認したい番組を選びます。

- 機能メニューを表示する(⇒40ページ)
- 「番組情報」を選ぶ



- 番組情報案内に従って、カラーボタン、カーソルボタンを使い、希望する情報を選択します。

番組情報を更新するときは

- 左右カーソルボタンでチャンネルを選び、青ボタンを押します。音声が一時的に停止し、番組情報が更新されます。(番組情報が取得できないときは「番組詳細情報取得中」がしばらく表示されます。)

はじめに
お読みください

電源を入れる／
基本の使いかた

テレビを見る／
便利な使いかた

USBハードディスク
をつないで録る、見る

ファミンクで使う／
レコーダーやパソコンをつなぐ

インターネット／
ホームネットワーク

設置・接続・
受信設定

故障かな？／
エラーメッセージ

お役立ち情報
(仕様や索引)

English
Guide

検索条件を指定して番組を探す（特徴検索）

- 検索条件を選択し、その条件に当てはまる番組を検索できます。

検索条件を設定する

- まず検索条件を設定します。

1 機能メニューから「番組詳細検索」を選ぶ
・⇒ 40 ページをご覧ください。

2 「検索条件設定」を選ぶ

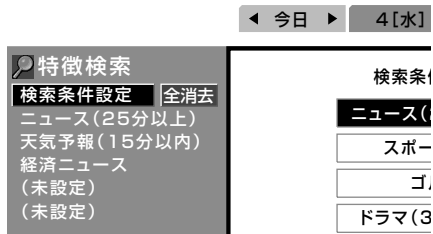

3 検索条件を選ぶ
・5 つまで選べます。5 つを超えた場合、古いものから削除されます。

検索条件を選んで変更するときは

- 手順 2 の画面で変更したい検索条件を選び、赤ボタンを押します。次に、「変更する」を選んで決定します。

検索条件を選んで消去するときは

- 手順 2 の画面で消去したい検索条件を選び、赤ボタンを押します。次に、「消去する」を選んで決定します。

検索条件をすべて消去するときは

- 手順 2 の画面で「全消去」を選び、決定します。次に、「する」を選んで決定します。

検索条件を指定して検索する

1 機能メニューから「番組詳細検索」を選ぶ
・⇒ 40 ページをご覧ください。

2 検索条件と日にちを選ぶ
・上下カーソルボタンで検索条件を、左右カーソルボタンで日にちを選ぶと、検索された番組が表示されます。

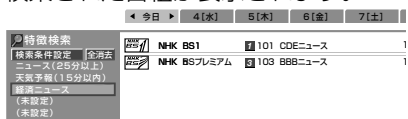

3 決定する

- 決定ボタンを押すと、カーソルが番組に移動し、番組を選べるようになります。

4 番組を選ぶ

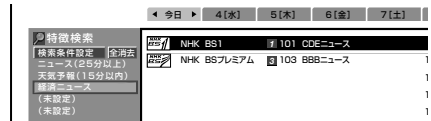

- 放送中の番組を選んだときは、選んだ番組が選局されます。
- 放送予定の番組を選んだとき USB ハードディスクを接続している場合は、録画予約になります。USB ハードディスクを接続していない場合は、予約選択画面になります。
- 番組表で検索を終了します。

キーワードで番組を探す（キーワード検索）

- キーワードを入力し、キーワードを含む番組を検索できます。

キーワードを設定する

- まずキーワードを設定します。

1 機能メニューから「番組詳細検索」を選ぶ
・⇒ 40 ページをご覧ください。

2 「キーワード設定」を選ぶ

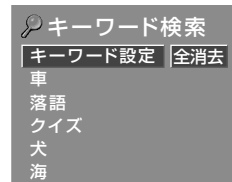

3 キーワードを入力する

- ソフトウェアキーボード (⇒ 68 ページ) を使って、キーワードを入力します。入力が終わったら黄ボタンを押します。
- 全角 20 文字まで入力できます。(半角文字は入力できません)
- 5 つまで追加できます。5 つを超えた場合、古いものから削除されます。

ジャンルから番組を探す

キーワードを選んで変更するとき

- 手順 2 の画面で変更したいキーワードを選び、赤ボタンを押します。次に、「変更する」を選んで決定します。

キーワードを選んで消去するとき

- 手順 2 の画面で消去したいキーワードを選び、赤ボタンを押します。次に、「消去する」を選んで決定します。

キーワードをすべて消去するとき

- 手順 2 の画面で「全消去」を選び、決定します。次に、「する」を選んで決定します。

キーワードを指定して検索する

1 機能メニューから「番組詳細検索」を選ぶ

- ⇒ 40 ページをご覧ください。

2 キーワードと日にちを選ぶ

- 上下カーソルボタンでキーワードを、左右カーソルボタンで日にちを選ぶと、検索された番組が表示されます。



3 決定する

- 決定ボタンを押すとカーソルが番組に移動し、番組を選べるようになります。

4 番組を選ぶ

- 放送中の番組を選んだときは、選んだ番組が選局されます。
- 放送予定の番組を選んだとき USB ハードディスクを接続している場合は、録画予約になります。USB ハードディスクを接続していない場合は、予約選択画面になります。
- 番組表で検索を終了します。

キーワード検索で、ひらがなとカタカナの区別をしたくないときは

1 ホームメニューから「設定」-「機能切換」-「番組表設定」を選ぶ

2 「検索設定」を選び、「しない」に設定する

1 機能メニューから「ジャンル検索」を選ぶ

- ⇒ 40 ページをご覧ください。

2 見たいジャンルと日にちを選ぶ

ジャンル検索の画面例
選択している日にち

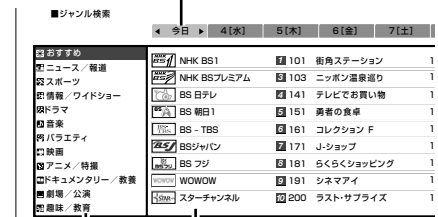

ジャンル 番組

- 上下カーソルボタンでジャンルを、左右カーソルボタンで日にちを選ぶと、検索された番組が表示されます。
- 「おすすめ」を選ぶと、過去の視聴履歴をもとにあなたへのおすすめ番組を検索します。

3 決定する

- 決定ボタンを押すとカーソルが番組に移動し、番組を選べるようになります。

4 番組を選ぶ

- 放送中の番組を選んだときは、選んだ番組が選局されます。
- 放送予定の番組を選んだとき USB ハードディスクを接続している場合は、録画予約になります。USB ハードディスクを接続していない場合は、予約選択画面になります。
- 番組表で検索を終了します。

はじめに
お読みください

電源を入れる/
基本の使いかた

テレビを見る/
便利な使いかた

USB ハードディスク
をつないで録る・見る

ファミリンクで使う/
レコーダーやパソコンをつなぐ

インターネット/
ホームネットワーク

設置・接続・
受信設定

故障かな？/
エラーメッセージ

お役立ち情報
(仕様や索引)

English
Guide

ジャンルとキーワードを組み合わせて番組を探す(見つかる検索)

- 番組の特徴・ジャンル・キーワードを組み合わせて検索できます。

検索条件を設定する

- まず検索条件を設定します。

1 機能メニューから「見つかる検索」を選ぶ

- ⇒ 40 ページをご覧ください。

2 「(未設定)」を選び、赤ボタンを押す

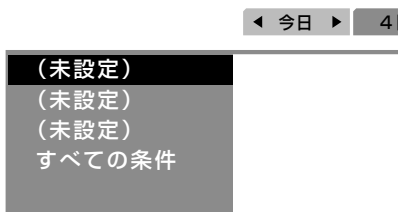

検索条件を選んで変更するときは

- 変更したい検索条件を選び、赤ボタンを押します。次に、「変更する」を選んで決定します。

検索条件を選んで消去するときは

- 消去したい検索条件を選び、赤ボタンを押します。次に、「消去する」を選んで決定します。

3 「特徴検索」または「組み合わせ」を選ぶ

「特徴検索」を選んだときは

- あらかじめ用意された特徴の中から検索条件を選び、設定します

「組み合わせ」を選んだときは

- ジャンル・キーワード(文字入力 ⇒ 68 ページ)、番組記号を組み合わせで検索条件を設定し、「次へ」を選びます。
- 「キーワード」は3つまで登録でき、「キーワード設定」で入力したキーワードをどう組み合わせるかを設定できます。

4 条件に合う番組を、番組表の中で強調したり、自動通知したりするかを設定する

- 通知対象と曜日とチャンネルを指定して、設定します。

5 「設定終了」を選ぶ

◇ おしらせ ◇

- 自動通知とは、番組開始前や本機の電源を入れたときに、視聴している画面内に AQUOS からのお知らせとして表示されるものです。
- 「起動設定」(⇒ 23 ページ)を「常連番組」に設定して本機の電源を入れたときや、録画中のときは、自動通知が表示されない場合があります。

検索条件を指定して検索する

1 機能メニューから「見つかる検索」を選ぶ

- ⇒ 40 ページをご覧ください。

2 検索条件を選ぶ

- 上下カーソルボタンで検索条件を、左右カーソルボタンで日にちを選ぶと、検索された番組が表示されます。



3 決定する



- 決定ボタンを押すとカーソルが番組に移動し、番組を選べるようになります。

4 番組を選ぶ

- 放送中の番組を選んだときは、選んだ番組が選局されます。
- 放送予定の番組を選んだとき USB ハードディスクを接続している場合は、録画予約になります。USB ハードディスクを接続していない場合は、予約選択画面になります。
- 番組表で検索を終了します。

番組表をスムーズに表示させる

- 番組表を、電源待機中に自動取得できます。自動取得しておくで、番組表の表示がスムーズになります。

- 1 ホームメニューから「設定」-「 (機能切換)」-「番組表設定」を選ぶ
- 2 「番組表取得」を選ぶ

- 3 番組表をスムーズに表示させたい放送の種類を選び、「する」に設定する



◇おしらせ◇

番組表取得を「する」に設定した場合は

- チューナー部の電源スイッチで電源を切ったときは、自動取得できません。

番組表のチャンネルの並び順を変える

- チャンネルの並び順を変えられます。

- 1 ホームメニューから「設定」-「 (機能切換)」-「番組表設定」を選ぶ
- 2 「表示順」を選び、設定する

項目	内容
モード1	放送局推奨の並び順で表示します。
モード2	チャンネル番号順で表示します。

見たい番組を予約する (視聴予約)

- 設定した時刻になると、自動的に予約した番組に切り換わります。(電源待機状態のときは、自動的に電源が入ります。)
- 番組の見逃し防止や、番組開始までテレビを消しておきたい場合などに便利です。

◇おしらせ◇

- 録画予約と合わせて、32番組まで予約できます。
- 予約は確認・取り消しができます。(⇒ 88 ページ)
- 別の予約と日時が重なっている場合は、先に設定した予約を破棄して新たな予約をするか、しないかを選択します。
- 視聴予約の開始によって本機の電源が入ったときは、番組が終了すると自動的に電源が切れます。ただし、視聴予約の実行中に何らかの操作をすると番組が終了しても電源は切れません。
- 番組開始の2分前から予約準備が始まります。番組が始まる2分前までに予約をしてください。開始2分前になると、予約できません。
- 視聴予約は、予約設定時の番組情報に従い動作します。延長などによる追従は行いません。
- デジタル放送の有料放送を予約する場合は、有料放送のプラットホームや放送局と、あらかじめ契約をしておく必要があります。契約をしていないと、予約どおりの視聴や録画はできません。

- 1 番組表ボタンを押し、番組表を表示する
- 2 予約したい番組(まだ放送されていない番組)を選ぶ
 - 日時やジャンルを指定して番組を選ぶこともできます。(⇒ 39、42～44 ページ)
 - USBハードディスクを接続しているときは、録画予約となります。「視聴予約」に変更する場合は⇒ 88～89 ページで「視聴予約」に変更してください。
- 3 「視聴予約」を選ぶ
 - 視聴予約が設定され、ディスプレイ部が待機状態のときは、POWER/TIMER (電源/タイマー) ランプが橙色点灯します。
 - 本機の電源を切るときは、リモコンで電源を切って(待機状態)ください。
 - 操作を終了する場合は番組表ボタンまたは終了ボタンを押します。

音声・映像・字幕を切り換える

- 複数の映像（最大4つ）または音声（最大8つ）がある番組をご覧のとき、映像および音声を切り換えて楽しめます。
- 字幕のある番組をご覧のとき、字幕を表示できます。複数の字幕がある番組の場合は、字幕を切り換えて楽しめます。

▼テレビ画面のチャンネルサイン

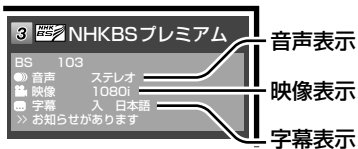

複数の音声を切り換える



ツールメニューを表示して、「音声切換」を選ぶ



- 「音声切換」を選ぶたびに音声が切り換わり、テレビ画面上のチャンネルサインに音声表示が出ます。

マルチ音声番組のとき

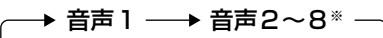

※ 番組によって、音声の数は異なります。

二重音声番組のとき

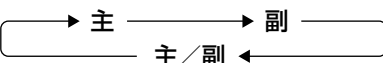

◇おしらせ◇

- マルチ音声番組を受信したときは、前回の選択にかかわらず、「音声1」が選択されます。
- 二重音声番組を受信したときは、前回選択されていた音声を選択されます。
- 二重音声やマルチ音声（ステレオ二重音声）のときの言語表記は、放送からの情報による表示であり、必ずしも表記どおりでないことがあります。

複数の映像を楽しむ



ツールメニューを表示して、「映像切換」を選ぶ



「映像切換」を選ぶたびに映像*が切り換わり、テレビ画面上のチャンネルサインに映像表示が出ます。

※ 番組によって映像の数は異なります。

字幕を表示する／ 複数の字幕を切り換える



1 ツールメニューを表示して、「視聴操作」を選ぶ



2 「字幕操作」を選ぶ



- 画面右上に字幕表示メニューが表示されます。

◆字幕の表示方式を変えたいとき

3 「表示方式」を選ぶ

字幕表示	
表示方式	[<input type="checkbox"/> 表示しない]
表示言語	[第1言語]
◀ 項目選択 決定 実行 戻る 終了	

で選び
決定
を押す

4 表示させたい字幕の種類を選ぶ

字幕表示	
表示方式	<input type="checkbox"/> 表示しない
	<input checked="" type="checkbox"/> オンスクリーン
	<input type="checkbox"/> アウトスクリーン字幕上
	<input type="checkbox"/> アウトスクリーン字幕下
表示言語	[第1言語]
◀ 項目選択 戻る 前に戻る	

で選び
決定
を押す

◆字幕の表示言語を変えたいとき

3 「表示言語」を選ぶ

字幕表示	
表示方式	[<input type="checkbox"/> 表示しない]
表示言語	[第1言語]
◀ 項目選択 決定 実行 戻る 終了	

で選び
決定
を押す

4 表示させたい言語を選ぶ

字幕表示	
表示方式	[<input type="checkbox"/> 表示しない]
表示言語	第1言語
	第2言語
◀ 項目選択 戻る 前に戻る	

で選び
決定
を押す

- 字幕が1種類しかない場合は、「第2言語」(副)に設定しても「第1言語」(主)の字幕が表示されます。

「表示方式」の設定について

- 「アウトスクリーン字幕上」または「アウトスクリーン字幕下」に設定している場合は、字幕放送でない番組に放送局から字幕情報が送られてくると、自動的に映像が縮小される場合があります。

工場出荷時の設定

表示しない

- 字幕放送でも、字幕を表示しません。



字幕非表示

字幕表示の種類

オンスクリーン

- 字幕放送では、映像に重なって字幕が表示されます。



字幕放送のとき



字幕放送ではないとき

アウトスクリーン字幕上

- 字幕放送では、自動的に映像が縮小され、映像の上側に字幕が表示されます。
- 放送によっては、字幕が映像と重なることがあります。



字幕放送のとき



字幕放送ではないとき

アウトスクリーン字幕下

- 字幕放送では、自動的に映像が縮小され、映像の下側に字幕が表示されます。
- 放送によっては、字幕が映像と重なることがあります。



字幕放送のとき



字幕放送ではないとき

はじめに
お読みください

電源を入れる/
基本の使いかた

テレビを見る/
便利な使いかた

USBハードディスク/
つないで録画・見る

ファミリーリンクで使う/
レコーダーやパソコンをつなぐ

インターネット/
ホームネットワーク

設置・接続・
受信設定

故障かな?/
エラーメッセージ

お役立ち情報
(仕様や索引)

English
Guide

画面のサイズを調整する

- テレビを営利目的または公衆に視聴させることを目的として、喫茶店、ホテル等にて、画面サイズ切替機能（オートワイド機能を含む）を利用して画面の圧縮や引き伸ばしなどを行うと、著作権法上で保護されている作者の権利を侵害するおそれがありますので、ご注意ください。

映像を最適な大きさに自動で切り換える

- オリジナル映像の種類によって、映像を最適な画面サイズで表示することができます。（オートワイド機能）
- デジタル放送視聴時は選択できません。

項目	内容
映像判別	・ HDMI 入力で入力された映像の上下に黒い帯があるとき、画面サイズを自動的に「シネマ」（⇒49 ページ）にします。
HDMI 識別	・ HDMI 入力で入力された映像に画面サイズ制御信号が含まれているとき、自動的に最適な画面サイズにします。

オートワイド機能を働かせたときの画面表示例

上下に黒い帯の入った映像の場合

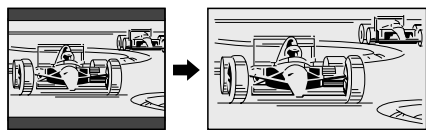

横方向に圧縮された映像(スクイーズ映像)の場合(映像判別を除く)

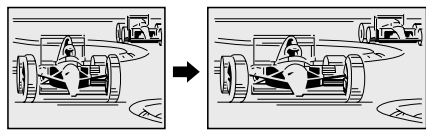

◇おしらせ◇

画面の大きさが頻繁に切り換わるときは

- ビデオなどの外部機器を再生しているときに、画面が大きくなったり小さくなったりすることがあります。（最適な画面サイズを探すために起こる現象です。故障ではありません。）
- この現象が気になる場合は、⇒手順 4 で「しない」を選んでください。

1

マイサークルを表示して、「HDMI機器を見る」を選ぶ

- ⇒26～27 ページをご覧ください。

2

ホームメニューを表示して、「設定」→「 (機能切替)」→「画面表示設定」を選ぶ

選びかたは、28～29 ページをご覧ください。

▼ ホームメニューの画面例



を押す



で選ぶ



を押す

3

「オートワイド」を選ぶ

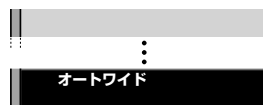

で選ぶ



を押す

4

設定したい項目を選び、「する」または「しない」を選ぶ



で選ぶ



を押す

する : 画面サイズを自動で最適化します。

しない : 画面サイズの最適化機能は働きません。

- 操作を終了する場合は、ホームボタンを押します。

◇おしらせ◇

- 「映像判別」は、HDMI 端子から入力された映像が、1080i、720p、1080p の場合は働きません。

映像の左右に黒帯が出たり上下幅が変わるときは

- 放送によっては、画面の両側や上下に黒帯が出る場合があります。「画面サイズ」の設定で、映像の左右幅や上下幅を変えて黒帯を消すことができます。

- 1 ツールメニューから「視聴操作」を選ぶ
- 2 「画面サイズ」を選ぶ
- 3 画面サイズ切換メニューからお好みの画面サイズを選ぶ

- 480i / 480p 映像の場合（ビデオ放送など）と、1080i 映像の場合（ハイビジョン）と、1080p / 720p 映像の場合（ハイビジョン）で、選べる画面サイズは変わります。

◆ 重要 ◆

- 元の映像の画面比率と異なる画面サイズを選択すると、本来の映像とは見えかたが変わります。
- ワイド映像でない通常（4：3）の映像を画面サイズ切換機能を利用して画面いっぱいに表示すると、画像周辺部分が一部見えなくなったり、変形して見えます。制作者の意図を尊重したオリジナルな映像をご覧になるときは、画面サイズを「ノーマル」にしてください。
- 画面サイズ変更前の映像信号の縦横比によっては、「シネマ」に切り換わっても画面の上下に黒い帯が残る場合があります。
- 市販ソフトによっては、字幕など画像の一部が欠けることがあります。このようなときは、画面サイズ切換機能で最適なサイズに切り換えてください。このとき、ソフトによっては画面の端や上部にノイズや曲がりが生じることがありますが、故障ではありません。
- 画面サイズを切り換えるときに画面が乱れる場合がありますが、故障ではありません。

画面サイズ切換の設定項目 映像の種類（⇒ 226 ページ）によって、選べる画面サイズは異なります。

項目	内容
ノーマル	 <ul style="list-style-type: none"> 通常のテレビ（4：3 サイズ）の映像をそのまま映します。
シネマ	 <ul style="list-style-type: none"> シネスコまたは 16：9 サイズの映画ソフトを画面いっぱいに映します。
フル	 <ul style="list-style-type: none"> 16：9 から 4：3 に圧縮された映像を元の 16：9 に戻して画面いっぱいに映します。
スマートズーム	 <ul style="list-style-type: none"> 通常 4：3 映像をより自然に拡大して映します。
ワイド 4：3	 <ul style="list-style-type: none"> 通常 4：3 映像を画面いっぱいに映します。  <ul style="list-style-type: none"> 16：9 映像の場合はこのように映ります。
ワイド 16：9	 <ul style="list-style-type: none"> 通常 4：3 映像の中央部を左右に拡大して映します。  <ul style="list-style-type: none"> 通常 16：9 映像の中央部（4：3）を画面いっぱいに映します。入力信号が 16：9 で左右に黒帯の付いている映像を画面いっぱいに映したいときに便利です。
アンダースキャン	 <ul style="list-style-type: none"> 入力信号どおりの映像で映します。

◇ おしらせ ◇

- 字幕表示の「表示方式」(⇒ 47 ページ)を「アウトスクリーン字幕上」または「アウトスクリーン字幕下」にした場合、画面サイズの切り換えはできません。画面サイズを切り換えたい場合は、「表示方式」を「表示しない」または「オンスクリーン」にする必要があります。
- 1035i は、本機の画面表示（チャンネルサイン）では「1080i」と表示されます。ハイビジョン放送など、画面サイズ「フル 1」でご覧になっているときに、上部にわずかな黒帯が表示される場合は、「フル 2」でご覧ください。

はじめに
お読みください

電源を入れる/
基本の使いかた

テレビを見る/
便利な使いかた

USBハードディスク
をつないで録る・見る

ファミリーで使う/
レコーダーやパソコンをつなぐ

インターネット/
ホームネットワーク

設置・接続・
受信設定

故障かな？/
エラーメッセージ

お役立ち情報
(仕様や索引)

English
Guide

映画やゲームなどに適した映像・音声にする (AV ポジション)

1

ツールメニューから「AVポジション(画質切換)」を選ぶ



2

設定する

AV ポジションの設定項目

項目	内容
標準	・映像や音声の設定がすべて標準値になります。(工場出荷時の設定です。)
映画	・コントラストを抑えることにより、暗い映像を見やすくします。
ゲーム	・テレビゲームなどの映像を、明るさを抑えて目にやさしい映像にします。 ・すばやい反応を要求されるゲームやカラオケの音声が遅れて感じられる場合は、このモードでお使いください。
PC*	・PC用の画面モードです。
AV メモリー	・入力ごとにお好みの調整内容を記憶できます。
フォト	・静止画を見やすくします。
ダイナミック	・くっきりと色鮮やかな映像で、スポーツ番組などを迫力あるものにします。
ダイナミック (固定)	・くっきりと色鮮やかな映像で、スポーツ番組などを迫力あるものにします。「ダイナミック」に比べ、より鮮明な感じの画質になります。 ・この設定のときは、映像調整や音声調整ができません。

* 「PC」はHDMI入力選択時に表示されます。

◇おしらせ◇

- ・接続する機器によっては、左記の表以外のAV ポジションが表示される場合があります。
- ・AV ポジションは入力ごとに選べます。(例えば、テレビは「標準」、HDMI入力は「ダイナミック」など)
- ・入力ごとに個別に調整したいときは、「AV メモリー」で設定してください。
- ・入力によっては選択できないAV ポジションがあります。
- ・AV ポジションの「標準」「映画」「ゲーム」「PC」「フォト」「ダイナミック」は、映像調整(⇒ 51 ページ)を行うと、行った調整が反映されたまま記憶されます。
入力切換を行っても、「標準」「映画」「ゲーム」「PC」「フォト」「ダイナミック」は、それぞれ記憶された設定で調整されます。
- ・AV ポジションを切り換えるとき、一時的に映像・音声が途切れることがあります。

HDMI 接続をしたときは

- ・HDMI ケーブルを使ってディスプレイ部と接続した機器から、映画、ゲーム、フォト、グラフィックのコンテンツ情報が送られたときに、受け取ったコンテンツ情報に合わせて、本機が自動的にAV ポジションを切り換えます。(HDMI コンテンツタイプ連動機能)

映像の種別	映像の内容 ⇒「(本機のAV ポジション)」
通常	・録画したドラマを再生 ⇒「標準」に切り換わります。
シネマ	・BDソフトの映画を再生 ⇒「映画」に切り換わります。
フォト	・デジタルカメラから取り込んだ静止画 ⇒「フォト」に切り換わります。
グラフィック	・パソコンからの入力 ⇒「PC」に切り換わります。
ゲーム	・ゲーム使用中 ⇒「ゲーム」に切り換わります。

AV ポジションが頻繁に切り換わって見づらいときは

- ・HDMI入力の、HDMI コンテンツタイプ連動機能が働かないように設定できます。

- 1 ホームメニューから「設定」-「 (機能切換)」-「外部端子設定」を選ぶ
- 2 「HDMIコンテンツタイプ連動」を選び、「しない」に設定する

画面の明るさや色を変える (映像調整)

- 映像をより見やすくするために、明るさや色などを調整できます。プロ設定では、より細かな映像調整ができます。
- 映像調整の設定は、AV ポジションごとに記憶できます(「ダイナミック(固定)」以外)。先にAV ポジション(⇒50 ページ)を選んでから映像調整してください。

1 映像調整をしたい AV ポジションを選ぶ

AV ポジションの選びかた

- ⇒50 ページ
- 手順2の画面で「AV ポジション(画質切替)」を選び、設定することもできます。

AV ポジションによる違いについて

- 「ダイナミック(固定)」では、調整できません。
- 「AV メモリー」は、入力ごとの調整となります。その他のAV ポジションで映像調整を行うと、すべての入力でその結果が有効になります。

2 ホームメニューを表示して、 「設定」-「映像調整」を選ぶ

選びかたは、28～29 ページをご覧ください。

▼ ホームメニューの画面例



- ホーム
- を押す
- で選ぶ
- 決定
- を押す

3



で選ぶ

4



で選ぶ



決定

を押す



決定

を押す

画面の指示に従う

調整したい項目を選ぶ

工場出荷時の設定に戻りたいときは

- 「リセット」を選び、決定します。上下カーソルボタンで「する」を選び、決定します。

◆ 「明るさセンサー(OPC)」 「プロ設定」以外を 設定する場合

- ①左右カーソルボタンでお好みの設定にする
- ②操作を終了する場合はホームボタンを押す

◆ 「明るさセンサー(OPC)」 「プロ設定」を設定する場合

- 画面に従って操作します。

◇ おしらせ ◇

- セーブモード(⇒62 ページ)に設定されている場合は、「AV ポジション(画質切替)」以外の映像調整はできません。

映像調整の項目一覧⇒52 ページ

プロ設定の項目一覧⇒53 ページ

はじめに
お読みください

電源を入れる/
基本の使いかた

テレビを見る/
便利な使いかた

USBハードディスク
をつないで録画・見る

ファミリーリンクで使う/
レコーダーやパソコンをつなぐ

インターネット/
ホームネットワーク

設置・接続・
受信設定

故障かな?/
エラーメッセージ

お役立ち情報
(仕様や索引)

English
Guide

「映像調整」の設定項目

項目	内容
AV ポジション (画質切換)	・ 映画やゲームなどに適した映像・音声に切り換えます。(⇒ 50 ページ)
明るさセンサー (OPC)	<ul style="list-style-type: none"> ・ ディスプレイ部を置いている室内の照明状況など周囲の明るさに応じて、画面の明るさを自動的に調整するかを、「入：表示あり」「入」「切」で設定します。 ・ 暗い部屋でご覧になるときに余分な消費電力を削減します。(明るい部屋では「切」のときよりも消費電力が増加する場合があります。) <p>明るさセンサーの感度（動作する範囲）を手動で調整したい場合</p> <ul style="list-style-type: none"> ・ 「プロ設定」の「明るさセンサー（OPC）設定」(⇒ 53 ページ) で設定します。
明るさ	・ 画面をお好みの明るさに手動で調整します。(調整すると、上の項目の「明るさセンサー（OPC）」は「切」になります。)
映像	・ 映像の強弱を調整します。
黒レベル	・ 画面を見やすい明るさに調整します。
色の濃さ	・ 映像の色の濃さを調整します。
色あい	・ 色を調整します。
画質	<ul style="list-style-type: none"> ・ 画面をお好みの画質に調整します。 ・ AQUOS 純モード対応レコーダーが接続されているとき、レコーダーによっては、番組表示時やモードによって選択できない場合があります。
プロ設定	・ 映像をさらにきめ細かく調整します。(⇒ 53 ページ)
リセット	・ 映像調整をすべて工場出荷時の設定に戻します。

明るさセンサーについて

- ・ 明るさセンサー受光部の前にものを置いたりすると、明るさを感知できなくなります。

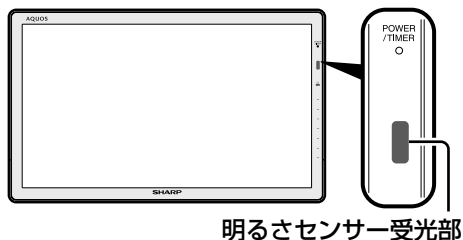

明るさセンサーを「入：表示あり」にすると

- ・ 自動調整中、明るさセンサー機能の効果が画面に表示されます。



明るさセンサー (OPC) :

- ・ 音量表示中、消音中は表示されません。
- ・ ホームメニュー表示中は表示されない場合があります。

◇おしらせ◇

- ・ AV ポジションが「ダイナミック（固定）」の場合は、明るさセンサーの設定ができません。

プロ設定の項目

項目	内容																				
カラー マネージメント	<p>色の構成要素となる6つの系統色を調整し、色相・彩度・明度を変化させます。 カラーマネージメントの調整項目について（例：色相の調整の場合）</p> <table border="1"> <thead> <tr> <th>系統色</th> <th>調整</th> <th>系統色</th> <th>調整</th> </tr> <tr> <td></td> <td>-30.....0.....+30</td> <td></td> <td>-30.....0.....+30</td> </tr> </thead> <tbody> <tr> <td>R(赤)</td> <td>マゼンタに近づく⇔黄に近づく</td> <td>C(シアン)</td> <td>緑に近づく⇔青に近づく</td> </tr> <tr> <td>Y(黄)</td> <td>赤に近づく⇔緑に近づく</td> <td>B(青)</td> <td>シアンに近づく⇔マゼンタに近づく</td> </tr> <tr> <td>G(緑)</td> <td>黄に近づく⇔シアンに近づく</td> <td>M(マゼンタ)</td> <td>青に近づく⇔赤に近づく</td> </tr> </tbody> </table>	系統色	調整	系統色	調整		-30.....0.....+30		-30.....0.....+30	R(赤)	マゼンタに近づく⇔黄に近づく	C(シアン)	緑に近づく⇔青に近づく	Y(黄)	赤に近づく⇔緑に近づく	B(青)	シアンに近づく⇔マゼンタに近づく	G(緑)	黄に近づく⇔シアンに近づく	M(マゼンタ)	青に近づく⇔赤に近づく
系統色	調整	系統色	調整																		
	-30.....0.....+30		-30.....0.....+30																		
R(赤)	マゼンタに近づく⇔黄に近づく	C(シアン)	緑に近づく⇔青に近づく																		
Y(黄)	赤に近づく⇔緑に近づく	B(青)	シアンに近づく⇔マゼンタに近づく																		
G(緑)	黄に近づく⇔シアンに近づく	M(マゼンタ)	青に近づく⇔赤に近づく																		
色温度	<p>青みがかった白（色温度：高）にするか、赤みがかった白（色温度：低）にするかを調整します。また、色温度ごとにRゲイン、Gゲイン、Bゲインの値を変えて、ホワイトバランスを微調整することができます。</p>																				
アクティブ コントラスト	<p>シーンに応じて映像のコントラストを自動的に調整します。「する」「しない」の2つの中から選べます。*4</p>																				
ガンマ設定	<p>映像の明るい部分と暗い部分の階調の差を調整できます。</p>																				
フィルムモード	<p>フィルム収録のDVDなど、元信号が24コマ/秒の映像を高画質で再生するための設定です。*1*3*4*5</p> <table border="1"> <tbody> <tr> <td>する</td> <td> <ul style="list-style-type: none"> 映像の各コマの表示時間を等しく再生します。より映画館の臨場感が味わえるモードです。 </td> </tr> <tr> <td>しない</td> <td> <ul style="list-style-type: none"> フィルムモードを停止します </td> </tr> </tbody> </table>	する	<ul style="list-style-type: none"> 映像の各コマの表示時間を等しく再生します。より映画館の臨場感が味わえるモードです。 	しない	<ul style="list-style-type: none"> フィルムモードを停止します 																
する	<ul style="list-style-type: none"> 映像の各コマの表示時間を等しく再生します。より映画館の臨場感が味わえるモードです。 																				
しない	<ul style="list-style-type: none"> フィルムモードを停止します 																				
デジタル NR	<p>録画した番組やビデオなどの再生映像を、すっきりさせる機能です。*2*4*5</p>																				
明るさセンサー (OPC) 設定	<p>明るさセンサー（OPC）「入」時の、動作範囲の最大値と最小値をお好みの値に設定できます。 周囲の明るさにもよりますが、設定範囲がせまい場合は、明るさセンサーが動きません。</p>																				

*1 AVポジションが「ゲーム」のときは選択できません。

*2 AVポジションが「PC」のときは選択できません。

*3 入力信号がPC信号のときは選択できません。

*4 USBメディアのときは選択できません。

・インターネット、ホームネットワークで動画を再生しているときは選択できます。

*5 入力信号の機種や映像コンテンツによっては、効果がわからないことがあります。

はじめに
お読みください

電源を入れる/
基本の使いかた

テレビを見る/
便利な使いかた

USBハードディスク/
をつないで録画、見る

ファミリンクで使う/
レコーダーやパソコンをつなぐ

インターネット/
ホームネットワーク

設置・接続・
受信設定

故障かな？/
エラーメッセージ

お役立ち情報
(仕様や索引)

English
Guide

音質を調整する

音声調整をする

- 選択している AV ポジションの音声を調整できます。



1 普段テレビを視聴しているときの音量にする



を押す

2 音声調整をしたい AV ポジションを選ぶ

- 音声調整の設定は、AV ポジションごとに記憶できます。(「ダイナミック (固定)」以外)
- 先に AV ポジションを選んでから音声調整をします。

AV ポジションの選びかた

- ⇒ 50 ページ

AV ポジションによる違いについて

- 「ダイナミック (固定)」では、調整できません。

3

ホームメニューを表示して、「設定」-「 (音声調整)」を選ぶ

選びかたは、28 ~ 29 ページをご覧ください。

▼ ホームメニューの画面例



を押す

で選ぶ

決定

を押す

4

調整したい項目を選ぶ

工場出荷時の設定に戻りたいときは

- 「リセット」を選び、決定します。
- 上下カーソルボタンで「する」を選び、決定します。



で選ぶ

5

◆ 「オートボリューム」を設定する場合

- 上下カーソルボタンで「強」「中」「弱」「切」のいずれかを選ぶ



決定

を押す



で選ぶ

決定

を押す



で選ぶ

決定

を押す

◆ 「サラウンド」を設定する場合

- 上下カーソルボタンで「自動」「入」「切」のいずれかを選ぶ

◆ 「高音」「低音」「バランス」を設定する場合

- 左右カーソルボタンでお好みの設定にする
- 操作を終了する場合は、ホームボタンを押します。

音声調整の項目

項目	内容	
オート ボリューム	<ul style="list-style-type: none"> チャンネルを切り換えたときやコマーシャルに切り換わったときなど極端に音量が変わるとき、自動的に音量を調整して不快感を軽減できます。 撮影した映像や他の機器で録画した番組の音量が小さすぎる場合は、自動的に聞こえやすい音量になります。 	
	強	音量変化を強く抑え、音量差を最も小さくします。
	中	音量変化を中くらいに抑えます。
	弱	音量変化をわずかに抑えます。
	切	この機能を無効にします。元の音の音量変化を保ちます。
高音	高音を調整できます。	
低音	低音を調整できます。	
バランス	左右のスピーカー音声のバランスを調整できます。	
サラウンド	内蔵のスピーカーで臨場感あふれるサラウンド空間を擬似的に実現します。	
リセット	音声調整をすべて工場出荷時の設定に戻します。	

◇ お知らせ ◇

次の場合は音声調整ができません

- AV ポジションを「ダイナミック（固定）」にしているとき
- ヘッドホンを接続しているとき（「ヘッドホン」設定が「モード2」のときを除く）

「オートボリューム」について

- この機能は、本機のスピーカーから出力される音声に対してのみ働きます。ヘッドホンの音声に対しては働きません。
- 放送やBD/DVDなどのコンテンツによっては、本機能の効果が十分に得られない場合があります。

「サラウンド」について

- サラウンドを「自動」に設定すると、サラウンド再生に適した音声が入力されたときに、自動でサラウンド再生します。
- ヘッドホンで音声を聴いているときは、サラウンドの効果が得られません。
- 放送やBD/DVDなどのコンテンツによっては、サラウンドの効果が得られないことがあります。

はじめに
お読みください

電源を入れる/
基本の使いかた

テレビを見る/
便利な使いかた

USBハードディスク
をつないで録る・見る

ファミリーリンクで使う/
レコーダーやパソコンをつなぐ

インターネット/
ホームネットワーク

設置・接続・
受信設定

故障かな？/
エラーメッセージ

お役立ち情報
(仕様や索引)

English
Guide

ヘッドホンで聞くときの音の出かたを変える

- ヘッドホン使用中に、スピーカーとヘッドホン端子から出る音声を切り換えます。

ヘッドホンを使用しているときの、音の出かた

項目	スピーカー	ヘッドホン
モード1	×	見ている画面の音声
モード2	見ている画面の音声	見ている画面の音声

- 「モード1」は、ヘッドホンだけで音を聞きたいときの設定です。ヘッドホンをつなぐと、スピーカーからは音が出なくなります。
- 「モード2」は、ヘッドホンをつないでもスピーカーから音が出ます。スピーカーだけでは聞きづらい方と、スピーカー音量を大きくし過ぎたくない方が一緒に楽しむときに便利な設定です。

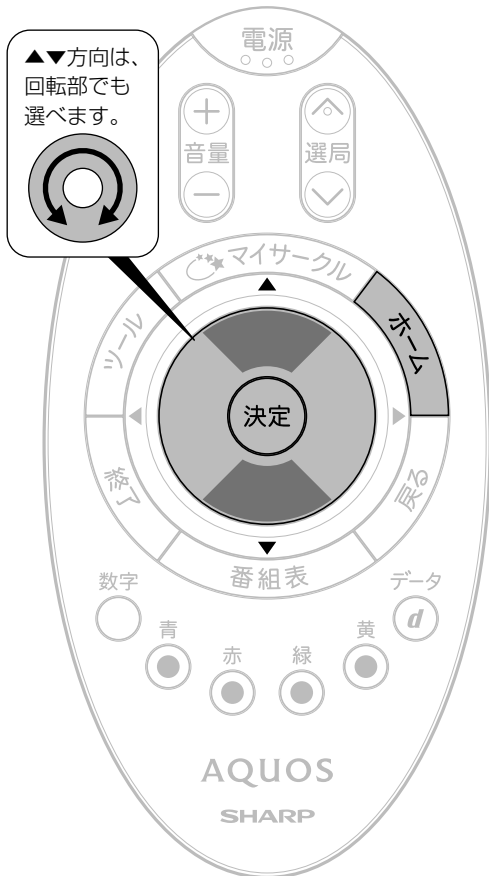

1

ホームメニューを表示して、「設定」-「 (機能切換)」-「外部端子設定」を選ぶ

選びかたは、28～29ページをご覧ください。

▼ ホームメニューの画面例



ホームを押す



で選び



を押す

2

「ヘッドホン」を選ぶ



で選び



を押す

3

「モード1」「モード2」のいずれかを選ぶ



で選び



を押す

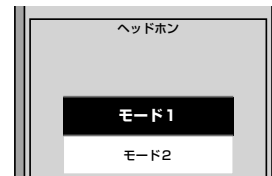

- 操作を終了する場合は、ホームボタンを押します。

◆おしらせ◆

「モード2」の音量調整について

- スピーカーの音量調整はリモコンで行います。
- ヘッドホンの音量調整はディスプレイ部の音量(+/-)ボタン(タッチボタン)で行います。
- 「ツール」-「消音」を選んでも、ヘッドホンの音量は「0」になりません。

ヘッドホンを使用しないとき

- 設定に関係なくスピーカーから音が出ます。

タイマー機能を使う

指定した時間後に電源を切る (オフタイマー)

- テレビを見ながらお休みになるときなどに便利です。

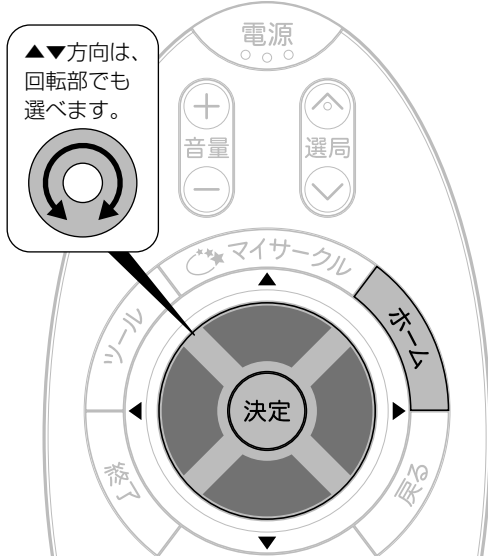

1 ホームメニューを表示して、「設定」-「⊞(機能切換)」-「オフタイマー」を選ぶ

選びかたは、28～29ページをご覧ください。

▼ ホームメニューの画面例



2 「変更する」を選ぶ

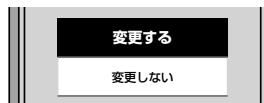

3

設定したい時間を選ぶ



で選び



を押す



- オフタイマーの残り時間が5分になると、残り時間が画面左下に表示されます。
- オフタイマーを解除するには、「切」を選びます。

◇おしらせ◇

- 「この番組の最後まで」は、番組延長には対応していません。
- 「この番組の最後まで」は、オフタイマーを設定したときの番組終了時刻で設定されます。設定後にチャンネルを切り換えても終了時刻は変更されません。
- 番組終了の約2分前を過ぎてからオフタイマーの設定をした場合は、「この番組の最後まで」の代わりに「次の番組の最後まで」が表示されます。
- 番組の終了時刻の情報が取得できない場合は、「この番組の最後まで」または「次の番組の最後まで」は選べません。

オフタイマーの残り時間を確認するには

- オフタイマーがすでに設定されているときは、左記手順1の「オフタイマー」の項目でオフタイマーの残り時間が確認できます。

はじめに
お読みください

電源を入れる/
基本の使いかた

テレビを見る/
便利な使いかた

USBハードディスク
をつないで録る、見る

ファミリンクで使う/
レコーダーやパソコンをつなぐ

インターネット/
ホームネットワーク

設置・接続・
受信設定

故障かな？/
エラーメッセージ

お役立ち情報
(仕様や索引)

English
Guide

時間を指定して電源を切る (おやすみタイマー)

- 指定した時刻に、自動的に電源が切れるように設定できます。



1 ホームメニューを表示して、「設定」-「 (機能切換)」-「おやすみタイマー」を選ぶ

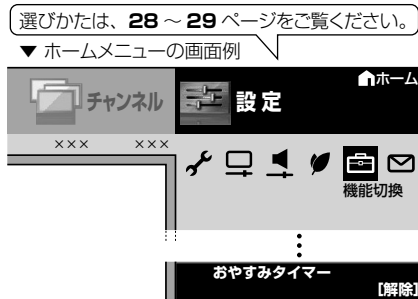

2 「おやすみタイマー」で「設定」を選ぶ

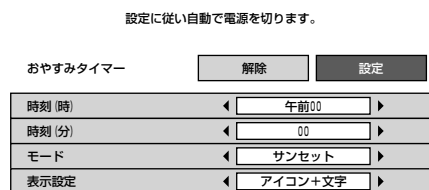

- 「解除」を選ぶと、おやすみタイマー機能が動かなくなります。



3 それぞれの項目(⇒下記)を設定する

① 上下カーソルボタンで項目を選ぶ



② 左右カーソルボタンで項目の値を選ぶ

- 操作を終了する場合は、ホームボタンを押します。

▼ おやすみタイマー「通常」の画面例 (表示設定: 「アイコン+文字」)



- 表示設定が「アイコン+文字」の場合は、1分ごとに大きなアイコンが表示され、その後小さなアイコンが表示されます。
- 表示設定が「文字のみ」の場合は、1分ごとに残り時間が表示されます。

◇ おしらせ ◇

- 無操作オフや無信号オフ (⇒ 62 ページ) が設定されている場合は、一番早く切れるタイマーで電源が切れます。
- おやすみタイマーのモードの設定が「サンセット」の状態、「時刻 (時)」「時刻 (分)」を10分以内の時刻に設定した場合、徐々に画面を暗くし、音量を下げる動作は行いません。
- おやすみタイマーとおはようタイマーを同じ時刻に設定すると、本機が電源待機中のときはおはようタイマーが作動し、本機が動作中のときはおやすみタイマーが作動します。
- テレビに全画面表示している番組表の操作中や、一部のホームメニューの操作中は、指定時刻になっても操作を優先しているため、電源が切れません。操作を終了したあとに、画面左下にアイコンや文字が表示され、電源が切れます。
- 本機の内蔵時計が正しくないときは、「時刻設定」 (⇒ 35 ページ) が必要です。

おやすみタイマーの設定項目

項目	内容	
おやすみタイマー	・ タイマーの設定／解除を選択します。	
時刻 (時)	・ タイマーで電源を切りたい時刻 (時) を設定します。	
時刻 (分)	・ タイマーで電源を切りたい時刻 (分) を設定します。	
モード	通常	・ 毎日同じ設定時刻に電源を切ります。
	サンセット	・ 設定時刻の10分前から徐々に画面を暗くし、音量を下げて*、設定時刻に電源を切ります。
表示設定	アイコン+文字	・ 画面にアイコンと残り時間を表示します。
	文字のみ	・ 画面に残り時間を表示します。

* 何らかの操作をすると、画面の明るさ・音量は元に戻りますが、設定時刻に電源は切れます。

目覚ましとして使うなど タイマーで電源を入れる (おはようタイマー)

- 指定した時刻に、自動的に電源が入るように設定できます。(ヘッドホンをつないでいても、ディスプレイ部のスピーカーから音声がします。)
- おはようタイマーを設定すると、ディスプレイ部が待機状態のときに、POWER/TIMER (電源 / タイマー) ランプが橙色に点灯します。
- 異なる設定のタイマーを7種類までセットできます。

1

- ホーム
- を押す
- で選ぶ
- 決定
- を押す

ホームメニューを表示して、「設定」-「 (機能切替)」-「おはようタイマー」を選ぶ

選びかたは、28～29ページをご覧ください。
▼ ホームメニューの画面例

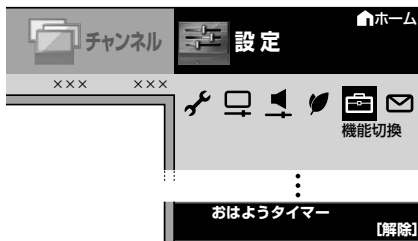

2

- で選ぶ
- 決定
- を押す

設定したいタイマーを選ぶ

設定した時間に電源を入れます。

曜日	時刻	入力	CH	音量	アラーム音	モード
毎週日曜	午前 0時00分	地上D	001	30	補時計	サンライズ
毎週日曜	午前 0時00分	地上D	001	30	電子音	サンライズ
毎週日曜	午前 0時00分	地上D	001	30	ベル	サンライズ
毎週日曜	午前 0時00分	地上D	001	30	なし	サンライズ
毎週日曜	午前 0時00分	地上D	001	30	なし	サンライズ
毎週日曜	午前 0時00分	地上D	001	30	なし	サンライズ
毎週日曜	午前 0時00分	地上D	001	30	なし	サンライズ

3

- で選ぶ

「おはようタイマー」で「設定」を選ぶ

設定した時間に電源を入れます。

[タイマー1] おはようタイマー

解除 設定

曜日	毎週日曜
時刻 (時)	午前00
時刻 (分)	00
入力	地上D
CH	NHK総合・東京
音量	30
アラーム音	補時計
モード	サンライズ

- 「解除」を選ぶと、そのタイマー機能が動かなくなります。

4

- で選ぶ

- で選ぶ

それぞれの項目 (⇒60ページ)を設定する

①上下カーソルボタンで項目を選ぶ

②左右カーソルボタンで項目の値を選ぶ

- 操作を終了する場合は、ホームボタンを押します。
- 設定したタイマーには、手順2の画面で時計マークが表示されます。

▼ おはようタイマー「サンライズ (アイコン)」の画面例

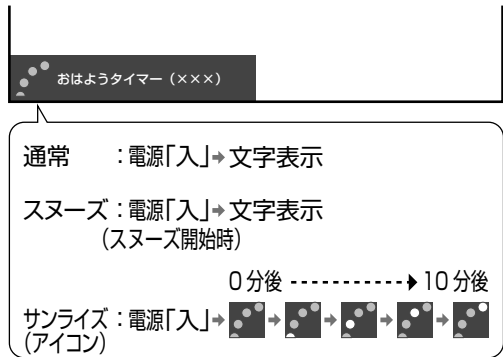

- モードが「サンライズ (アイコン)」の場合は、1分ごとに大きなアイコンとメッセージが表示され、その後小さなアイコンが表示されます。モードが「サンライズ」の場合は、1分ごとにメッセージが表示されます。
- モードを「通常」または「スヌーズ」に設定した場合は、メッセージのみが表示されます。

タイマーを設定／解除する

- 左記の手順2の画面で、タイマーの設定／解除を切り換えられます。

1 「タイマー1」～「タイマー7」のいずれかを選ぶ

2 黄ボタンを押す

- 押すたびに、選んだタイマーが「設定」(時計マーク) ⇄ 「解除」(時計マークなし) と切り換わります。
- 設定したタイマーには、左記の手順2の画面で時計マークが表示されます。

おはようタイマーの設定項目

項目	内容	
おはようタイマー	<ul style="list-style-type: none"> タイマーの設定／解除を選択します。「1 回だけ」に設定されているタイマーが動作した後は、自動的に「解除」になります。 	
曜日	<ul style="list-style-type: none"> タイマーで電源を入れたい曜日を設定します。「毎日」「月－土」「月－金」「毎週〇曜」(〇は日から土のいずれか)「1 回だけ」の中から選べます。 	
時刻(時)	<ul style="list-style-type: none"> タイマーで電源を入れたい時刻(時)を設定します。 	
時刻(分)	<ul style="list-style-type: none"> タイマーで電源を入れたい時刻(分)を設定します。 	
入力	<ul style="list-style-type: none"> タイマーで電源が入ったとき画面に表示される、放送の種類(地上D、BS、CS)、HDMI、USB メディアのいずれかを選びます。 「USB メディア」を選んだときは、USB メモリーの音楽が再生されます。USB メモリーのいちばん上の階層に「GM」という名称のフォルダを一つだけ作成し、その中にMP3 ファイルを入れておくと、おはようタイマーとして再生できます。再生は、再生リストに表示される順にリピート再生されます。 	
CH	<ul style="list-style-type: none"> タイマーで電源が入ったとき画面に表示される番組を選びます。USB ハードディスクで録画しているときは、録画しているチャンネルでタイマーが起動します。 	
音量	<ul style="list-style-type: none"> タイマーで電源が入ったときの音量を選びます。0～100の範囲で選べます。 	
アラーム音	<ul style="list-style-type: none"> タイマーで電源が入ったときに鳴る音声(なし、ベル、電子音、鳩時計)を選びます。 アラーム音の設定中に青ボタンを押すと、設定した音を試聴できます。 「ベル」「電子音」「鳩時計」は5分間鳴り続けます。途中で何か操作をすると、入力の音声に切り換わります。 	
モード	通常	<ul style="list-style-type: none"> 設定した時刻に、設定した音量で電源を入れます。
	スヌーズ	<ul style="list-style-type: none"> いったん電源を切っても、5分後に再度電源が入るようにします。 音量を下げた場合でも、5分後に元の音量に戻します。 チャンネルや入力を切り換えても、5分後に元のチャンネルに戻します。 「解除」－「する」を選択すると、スヌーズ動作が解除されます。 「解除」－「する」を選択しないかぎり、7回(35分間)スヌーズ動作を繰り返します。 スヌーズ起動中、他のタイマーは起動しません。 決定ボタンを押しただけでは、スヌーズは解除しません。「する」を選択し決定ボタンを押してください。 「電源スイッチ設定」(⇒22ページ)を「モード2」に設定してディスプレイ部の電源スイッチで電源を切った場合、もしくは予約開始時にも、スヌーズ動作が解除されます。
	サンライズ	<ul style="list-style-type: none"> 設定した時刻に電源が入り徐々に音量が大きくなり、同時に画面も徐々に明るくなり、10分後に設定した音量で画面は最も明るくなります。
	サンライズ(アイコン)	<ul style="list-style-type: none"> 「サンライズ(アイコン)」を選ぶと、画面にアイコンが表示されます。

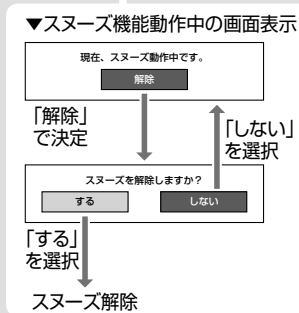

◇おしらせ◇

おはようタイマーを「設定」にすると

- 「解除」にするまで、設定した曜日に繰り返しおはようタイマーが働きます。
- おはようタイマーで電源が入ってから2時間操作をしない場合は、電源が切れます。(電源が切れる5分前になると画面左下にメッセージが表示されます。)
- タイマー1～7は、日時の早いものが優先して作動し、同じ曜日であれば、7回別々の時間に別々のモードで作動させることができます。ただし、「おはようタイマー」が「設定」かつ「曜日」が「一回だけ」のタイマーがあるとき、他のタイマーは作動しません。

- タイマー1～7が同じ時間のときは、より番号が若いタイマーの設定が優先されます。
- 「曜日」が「1 回だけ」の設定で同時刻のタイマーがある場合は、タイマー番号の小さいものだけが実行されます。(他の「1 回だけ」のタイマーは、「解除」になりません。)

アラーム音について

- 放送波が受信できない状態や、音声のないテレビ放送を視聴している場合、外部入力機器の電源が入っていないなど視聴できない状態でない場合は、残り時間が「00分00秒」になっても、電子音を鳴らさずに画面の表示だけでお知らせします。

おはようタイマーで外部入力を使用する場合には

- 本機ディスプレイ部を待機状態にした後、外部入力機器の電源を入れ、視聴できる状態にしておいてください。外部入力機器が視聴できる状態になっていなければ映像や音声は出ませんのでご注意ください。
- 「USB メディア」を選んでいても、設定した時刻に USB メモリーが接続されていない場合は、最後に見ていたテレビのチャンネルで電源が入ります。

おはようタイマーのモードが「サンライズ」または「サンライズ (アイコン)」の場合は

- 電源が入ってしばらくは映像が出力されません。
- サンライズの動作中に操作すると、操作時点での明るさと音量になります。
- 10 分後に画面が最も明るくなりますが、すぐに通常使用状態に戻ります。

お出かけになるときなど、おはようタイマーで自動的に電源を入れたくない場合は

- 「電源スイッチ設定」(⇒ 22 ページ) を「モード 2」に設定してディスプレイ部の電源スイッチで電源を切るか、おはようタイマーを解除してください。

お知らせタイマーとして使う

1

ツールメニューを表示して、「タイマー機能」を選ぶ



2

「お知らせタイマー」を選ぶ

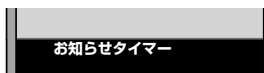

- お知らせタイマーが表示されます。

3



「分」または「秒」の欄を選び、回転部で時間を入力する

- 「00 分 01 秒」～「99 分 59 秒」の間で設定できます。(初期値は「03 分 00 秒」です。)

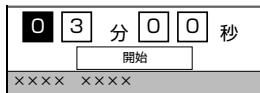

- お知らせタイマーの設定を中止したいときは、戻るボタンを押します。

4



「開始」を選ぶ



- カウントダウンが始まります。
- カウントダウンを一時停止するには、お知らせタイマーを表示させて、緑ボタンを押します。再度緑ボタンを押すと、カウントダウンが再開します。
- カウントダウン実行中にタイマーを止めたいときは、お知らせタイマーを表示させて、「解除」を選んで決定します。
- 残り時間が「00 分 00 秒」になると電子音が 1 分間鳴り続けます。
- 電子音を途中で止めたいときは、いずれかのリモコンボタンを押します。

◇ おしらせ ◇

- お知らせタイマーが「00 分 00 秒」になったとき、同時に選局操作や視聴予約、録画予約が動作した場合は、電子音が少し遅れて鳴ることがあります。
- 消音中や、テレビ放送・外部入力以外を視聴しているときは、残り時間が「00 分 00 秒」になっても、電子音を鳴らさずに画面の表示だけでお知らせすることがあります。
- 放送波が受信できない状態や、音声のないテレビ放送を視聴している場合、外部入力機器の電源が入っていないなど視聴できない場合は、残り時間が「00 分 00 秒」になっても、電子音を鳴らさずに画面の表示だけでお知らせします。

次のようなときは、電子音が止まります。

- リモコンのボタンを押したとき
- 視聴予約、録画予約が開始されたとき
- ディスプレイ部の電源を「切」にしたとき

省エネの設定をする

画面の明るさを抑えて節電する（セーブモード）

- セーブモードを有効にして、消費電力を抑えることができます。
- セーブモードでは、画面の明るさを抑えて節電します。また、無操作や無信号を検出して、自動的に本機を待機状態にします。

- 1 ツールメニューを表示して、「セーブモード」を選ぶ



- セーブモードが有効になります。
- 再度「セーブモード」を選ぶと、無効になります。

セーブモードを有効にすると

- 「無操作オフ」が「3 時間」に設定されます。
- 「無信号オフ」が「する」に設定されます。
- 常に「セーブモード：ON」と画面に表示されます。

◇おしらせ◇

- セーブモードを無効にすると、「無操作オフ」と「無信号オフ」は元の設定に戻ります。

操作しない状態のときに電源を切る（無操作オフ）

- 本機を操作しない状態が続くと、自動的に電源が切れるように設定できます。

- 1 ホームメニューから「設定」-「 (安心・省エネ)」-「無操作オフ」を選び、「30分」または「3時間」に設定する

◇おしらせ◇

- 工場出荷時は「しない」に設定されています。
- セーブモードが有効になっている場合は、この機能は設定できません。

放送終了後に電源を切る（無信号オフ）

- 放送終了後など、番組が映らない状態になると、約 15 分後に電源が切れるように設定できます。

- 1 ホームメニューから「設定」-「 (安心・省エネ)」-「無信号オフ」を選び、「する」に設定する



- 電源が切れる 5 分前から画面左下に残り時間が表示されます。

◇おしらせ◇

- 工場出荷時は「しない」に設定されています。
- 放送が終了しても、他局の放送やその他の電波が混入するときは、正しく動作しない場合があります。
- 放送電波の状態などにより、番組を見ているときに無信号オフ機能が働いて電源が切れる場合は、設定を「しない」にしてください。
- セーブモードが有効になっている場合は、この機能は設定できません。

映像を消して音声だけを聞く（映像オフ）

- 1 ホームメニューから「設定」-「 (安心・省エネ)」-「映像オフ」を選び、「する」に設定する

項目	内容
する	• 映像を消して、音声だけを楽しめます。
しない	• 映像と音声を楽しむ通常の状態にします。

◇おしらせ◇

- 映像オフを「する」にしているとき、オフタイマー残り時間などのメッセージが表示されると、映像が復帰します。
- 操作により映像が復帰したり、一度電源を切ったりすると、自動的に設定が「しない」になります。

映像を復帰させたいときは

- 選局ボタンを押すなど、「音量調整」以外の操作をしてください。

部屋の照明を消したとき に本機の電源も切る (照明オフ連動)

- ※「照明オフ連動」が働きはじめたあとでリモコン操作を行うと、画面の明るさと音量が元に戻ります。
- ※「照明オフ連動」が働きはじめたあとで部屋が明るくなった場合は、「照明オフ連動」が解除されます。

項目	内容	
照明オフ連動	・照明オフ連動機能の「設定」「解除」を設定します。	
電源切 (待機状態) 移行時間	0分	・ディスプレイ部を置いている部屋の明るさがある程度の暗さになったら、すぐに本機の電源を「切」にします。
	15分*	・ディスプレイ部を置いている部屋の明るさがある程度の暗さになったら、画面の明るさと音量を徐々に下げ、15分後に本機の電源を「切」にします。
	30分*	・ディスプレイ部を置いている部屋の明るさがある程度の暗さになったら、画面の明るさと音量を徐々に下げ、30分後に本機の電源を「切」にします。
	60分*	・ディスプレイ部を置いている部屋の明るさがある程度の暗さになったら、画面の明るさと音量を徐々に下げ、60分後に本機の電源を「切」にします。
表示設定	アイコン+文字	・画面にアイコンとメッセージを表示します。
	文字のみ	・画面に文字を表示します。

1

ホームメニューを表示して、 「設定」-「 (安心・省エネ) -「照明オフ連動」を選ぶ

選びかたは、28～29ページをご覧ください。

▼ ホームメニューの画面例



- ホーム
- を押す
- で選ぶ
- 決定
- を押す

2

「照明オフ連動」で「設定」を 選ぶ

周囲が暗くなってから、設定した時間後に電源を切ります。



0分 : 周囲が暗くなってから、すぐに電源を切ります。

- で選ぶ

3

それぞれの項目を設定する

- ① 上下カーソルボタンで項目を選ぶ
- ② 左右カーソルボタンで項目の値を選ぶ
 - ・操作を終了する場合は、ホームボタンを押します。

- で選ぶ
- で選ぶ

▼ 照明オフ連動の画面例 (表示設定：アイコン+文字)

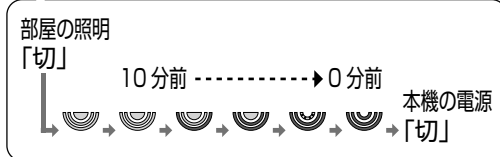
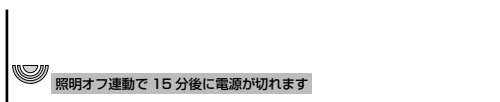

- ・表示設定が「アイコン+文字」の場合は、1分ごとに大きなアイコンとメッセージが表示され、その後小さなアイコンが表示されます。
- ・表示設定が「文字のみ」の場合は、1分ごとにメッセージが表示されます。
- ・電源を切る10分前から、残り時間が表示されます。

◇ おしらせ ◇

- ・ディスプレイ部の明るさセンサーの前にものを置いたりすると、部屋の明るさを感知できなくなります。
- ・ディスプレイ部を置いている部屋が暗い状態で本機の電源を入れた場合は、照明オフ連動が働かないことがあります。(この機能は、ある程度の暗さになったら働きます。)
- ・テレビに全画面表示している番組表の操作中や、一部のホームメニューの操作中は、指定時刻になっても操作を優先しているため、電源が切れません。操作を終了したあとに、画面左下にアイコンや文字が表示され、電源が切れます。

はじめに
お読みください

電源を入れる/
基本の使いかた

テレビを見る/
便利な使いかた

USBハードディスク
をつないで録画・見る

ファミリーリンクで使う/
レコーダーやパソコンをつなぐ

インターネット/
ホームネットワーク

設置・接続・
受信設定

故障かな?/
エラーメッセージ

お役立ち情報
(仕様や索引)

English
Guide

暗証番号を設定し、視聴を制限する

- ・視聴の年齢制限など、各種の制限を設定できます。これらの制限を設定するときや変更するとき、暗証番号を使います。

暗証番号設定

1

ホームメニューを表示して、「設定」-「 (視聴準備)」-「各種設定」を選ぶ

選びかたは、28～29ページをご覧ください。

▼ ホームメニューの画面例



- ホームを押し
- で選び
- 決定を押す

2

「暗証番号設定」を選ぶ



- で選び
- 決定を押す

3

「する」を選ぶ

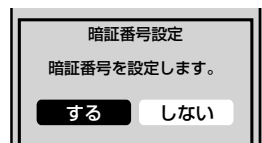

- で選び
- 決定を押す

- ・暗証番号を設定している状態で、「しない」を選んだ場合、確認の画面が表示されます。確認の画面で「する」を選ぶと、暗証番号が消去され「視聴年齢制限設定」「ネットサービス制限設定」が初期化されます。

4

4桁の暗証番号を入力する

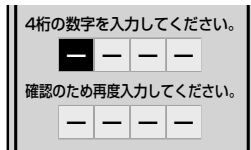

または



で数字を選び



を押す

- ・暗証番号は必ずメモしてください。



- ・左ボタンを押すと、1つ前の欄に戻ることができます。

5

確認のため、再度同じ暗証番号を入力する

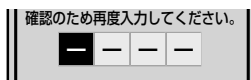

または



で数字を選び



を押す

- ・間違った番号を入力した場合は、手順4からやり直してください。

6

「確認」で決定する

- ・操作を終了する場合は、ホームボタンを押します。



を押す

◇おしらせ◇

暗証番号を忘れたときは

- ・個人情報の初期化(⇒215ページ)が必要です。個人情報の初期化を行うと、暗証番号以外の情報も消去されます。暗証番号はメモなどをして忘れないようにしてください。

暗証番号を変更するときは

- ①左記の手順1～2を行う
 - ・暗証番号入力画面が表示されます。
- ②リモコンの回転部とカーソルボタンを使って、暗証番号を入力する
 - ・暗証番号を入力すると、暗証番号を設定するときの画面になります。暗証番号を設定するときと同じ要領で設定をやり直してください。

視聴年齢制限設定

- 年齢制限のある番組の視聴を4～20歳の範囲で制限します。
- この設定には、暗証番号設定（⇒64ページ）が必要です。

◇おしらせ◇

- IPTVの成人向けチャンネルやコンテンツを視聴するためには、視聴年齢制限設定が必要です。視聴年齢制限を「20歳」または「無制限」に設定すると、番組表などに成人向けチャンネルが表示されます。

1

ホームメニューを表示して、「設定」-「🔧(視聴準備)」-「各種設定」を選ぶ

選びかたは、28～29ページをご覧ください。

▼ ホームメニューの画面例



- ホームを押す
- で選ぶ
- 決定を押す

2

「視聴年齢制限設定」を選ぶ



- 暗証番号が設定されていない場合は、64ページ手順3の画面が表示されます。画面に従って操作してください。

- で選ぶ
- 決定を押す

3

暗証番号を入力する

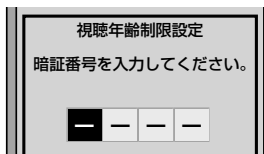

- または
- で数字を選び
- を押す

4

年齢制限するか、しないかを選ぶ



で選ぶ

◆ 年齢制限する場合

- ① 左右カーソルボタンで年齢の入力欄を選ぶ
- ② 手順5に進む

◆ 年齢制限しない場合

- ① 左右カーソルボタンで「無制限」を選ぶ
- ② 手順6に進む

5

制限する年齢の上限を入力する

- 制限しない場合は「無制限」を選び、決定ボタンを押します。



または



で数字を選び



を押す

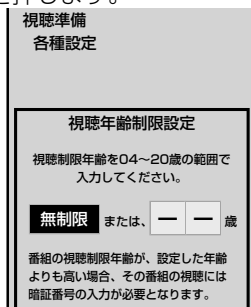

6

決定する

- 操作を終了する場合は、ホームボタンを押します。

- 決定を押す

はじめに
お読みください

電源を入れる/
基本の使いかた

テレビを見る/
便利な使いかた

USBハードディスク
をつないで録る、見る

ファミリーリンクで使う/
レコーダーやパソコンをつなぐ

インターネット/
ホームネットワーク

設置・接続・
受信設定

故障かな？/
エラーメッセージ

お役立ち情報
(仕様や索引)

English
Guide

カレンダーや時計を表示する

カレンダー・時計・写真

を表示できます。

レイアウトと背景色を組み合わせる設定ができます。(⇒下記)

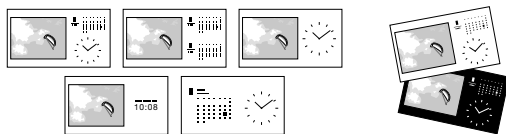

USBメモリーなどを使って、ディスプレイ部のUSB(ミニ)端子から取り込めます。

ホームネットワーク経由でも取り込めます。

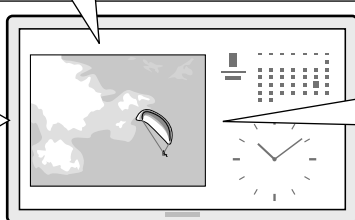

スライドショー

で写真を表示できます。



- 本機は、カレンダー・時計・お気に入りの写真などを一緒に表示して、デジタルフォトフレームのように楽しめます。

1

マイサークルを表示して、「カレンダー／時計」を選ぶ

- マイサークルを押す
- プリ
- で選び
- 決定
- を押す

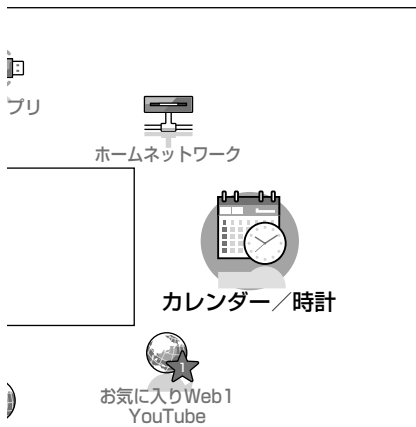

- カレンダー／時計の画面が表示されます。

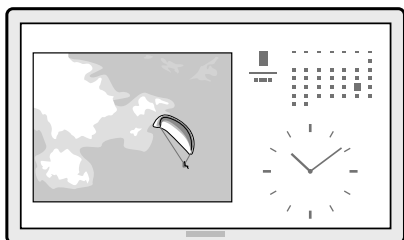

- 「カレンダー／時計」の画面を消して元の画面に戻りたいときは、終了ボタンを押します。

カラーボタンについて

- カレンダー／時計の表示中にカラーボタンを押して、以下の設定が行えます。

青	ガイダンス表示／非表示
<input checked="" type="radio"/>	<ul style="list-style-type: none"> カレンダー／時計画面の下部に操作説明を表示／非表示できます。
	写真設定 (⇒ 67 ページ)
赤	<ul style="list-style-type: none"> スライドショーの間隔や効果の設定ができます。 再生する写真を選べます。 取り込んだ写真を削除できます。
緑	レイアウト変更 (⇒ 下記)
<input checked="" type="radio"/>	<ul style="list-style-type: none"> カレンダー／時計のレイアウトを選べます。

レイアウトや背景色を変えるには

- 5種類のレイアウトと、2色の背景を組み合わせる設定ができます。

- 1 カレンダー／時計のガイダンスを表示中に、緑ボタンを押す
 - レイアウト変更画面が表示されます
- 2 左右カーソルボタンでレイアウトを選び、決定する
- 3 上下カーソルボタンで背景色を選び、決定する

- 本機の電源を入れるとカレンダー／時計が自動で表示されるように設定することもできます。「起動設定」(⇒ 23 ページ)で設定します。

写真の設定をする

表示する写真を選ぶには

- 1 カレンダー／時計のガイダンスを表示して、赤(写真設定)ボタンを押す
- 2 表示させたい写真を選び、黄(選択／選択解除)ボタンを押す
 - ・ 選んだ写真にはチェックマークが付きます。もう一度選ぶとチェックマークが外れます。

写真を削除するには

- 1 カレンダー／時計のガイダンスを表示して、赤(写真設定)ボタンを押す
- 2 削除したい写真を選び、青(写真削除)ボタンを押す
- 3 「する」を選ぶ
 - ・ 「しない」を選ぶと、手順 1 の画面に戻ります。

スライドショーの設定を変えるには

- 1 カレンダー／時計のガイダンスを表示して、赤(写真設定)ボタンを押す
- 2 赤(設定メニュー)ボタンを押す
- 3 「スライドショー間隔」を選び、「約5秒」「約10秒」「約30秒」「約60秒」のいずれかに設定する
- 4 「スライドショー効果」を選び、「しない」「フェード」「ブラインド」「チェッカー」「ワイプ」のいずれかに設定する

写真を取り込む

- ・ USB メモリーやホームネットワークから、本機ディスプレイ部に 18 枚まで写真を取り込めます。

ディスプレイ部に写真が一枚もない場合は

- 1 マイサークルから「カレンダー／時計」を選び、赤(写真設定)ボタンを押す
- 2 「USBメディアに切り換える」または「ホームネットワークに切り換える」を選び、下記それぞれの手順2に進む

ホームネットワークから写真を取り込む

- 1 本機チューナー部をホームネットワークに接続する
 - ・ ホームネットワークについて⇒ 144 ページをご覧ください。
- 2 「ホームネットワークで写真を楽しむ」(⇒145～147ページ)を参考にして、写真を表示する
- 3 写真の表示中に赤ボタンを押し、写真メニューを表示する
- 4 「カレンダー／時計への写真の取り込み」を選ぶ
- 5 「確認」で決定する

USB メモリーから写真を取り込む

- 1 写真が保存されたUSBメモリーを、本機ディスプレイ部のUSB(ミニ)端子に差し込む
 - ・ USBメモリーの差し込みについては⇒ 154 ページをご覧ください。
 - ・ USBメディア画面が表示されます。
 - ・ USBメディア画面が表示されないときは、マイサークルを表示して、「USBアプリ」を選び、決定します。
- 2 「USBメモリーの写真や音楽を楽しむ」の⇒154～155ページを参考にして、写真を表示する
- 3 写真の表示中に赤ボタンを押し、USBメニューを表示する
- 4 「カレンダー／時計への写真の取り込み」を選ぶ
- 5 「確認」で決定する

◇おしらせ◇

写真を 19 枚以上取り込もうとしたときは

- ・ 画面にメッセージが表示されます。
- ・ 取り込んだ写真を削除する場合は、「カレンダー／時計に切り換える」を選びます。
- ・ そのまま操作を終了する場合は、「終了」を選びます。

はじめに
お読みください

電源を入れる/
基本の使いかた

テレビを見る/
便利な使いかた

USBハードディスク
をつないで録画・見る

ファミリンクで使う/
レコーダーやパソコンをつなぐ

インターネット/
ホームネットワーク

設置・接続・
受信設定

故障かな?/
エラーメッセージ

お役立ち情報
(仕様や索引)

English
Index

文字を入力する (ソフトウェアキーボード)

- 本機の操作で文字の入力が必要なときは、画面に表示されるソフトウェアキーボードを使って入力します。

◇おしらせ◇

文字入力の制限について

- ホームメニューから「設定」→「 (視聴準備)」→「通信 (インターネット) 設定」→「LAN 設定」で LAN 設定の文字入力をするときは、予測変換されません。
- 1つの入力欄に入力できる文字数は全角で128文字まで、半角で256文字までです。
- 文字が入力されている欄を選んだときは、入力済みの文字が入力欄に表示されます。このとき、全角で128文字 (半角の場合は256文字) を超える文字は削除されます。

予測変換候補を工場出荷時状態に戻すには

- 緑ボタンを繰り返し押し、文字種から「機能」を選ぶ
 - カーソルボタンで「履歴削除」を選ぶ
- 予測変換候補が工場出荷時状態に戻ります。

予測変換機能を停止するには

- 緑ボタンを繰り返し押し、文字種から「機能」を選ぶ
 - カーソルボタンで「予測 OFF」を選ぶ
- 予測変換機能が停止し予測候補の表示欄が消えます。予測変換機能を使用するときは上記と同じ手順で「予測 ON」を選んでください。

「お早うございます」と入力する手順例

1 文字を入力できる欄を選ぶ

▼文字入力の画面例

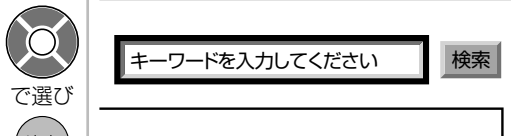

- で選ぶ
- 決定
- を押す

- ソフトウェアキーボードが表示されます。

文字を選ぶ

2



で選ぶ



を押す

「あ行」を選ぶ

あ行	か行	さ行
た行	な行	は行
ま行	や行	ら行
記号	わをんーわ	..
←	スペース	→

3



で選ぶ



を押す

「お」を選ぶ

あ行	か行	さ行
た行	な行	は行
あいうえお	あいうえお	あいうえお
記号	わをんーわ	
←	スペース	→

入力中の文字に応じた予測変換候補が表示されます。画面は一例です。予測変換候補は保存された履歴によって変わります。

予測変換候補に入力したい文字が表示されている場合

- 次の手順で語を入力します。
 - 赤ボタンを押す
 - 上下左右カーソルボタンで入力したい語を選び、決定ボタンを押す

入力中に文字を消去する場合

- ← または → を選び、決定して、カーソルを移動させます。
- 戻るボタンを押して、文字を消去します。

4

同じようにして「は」、「よ」、「う」を入力する

「㇀」（濁点）や「㇁」（半濁点）を入力するとき

- ・「㇀」を選んで決定します。
- ・「㇁」または「㇂」を選んで決定します。

「っ」などの小さい文字を入力するとき

- ・「た行」を選んで決定します。
- ・「っ」を選んで決定します。

スペースを入力するとき

- ・「スペース」を選んで決定します。

入力できる文字は

- ・「入力できる文字の一覧」(⇒ 70 ページ)をご覧ください。

漢字やカタカナに変換する

5

青

を2回押す

入力欄の文字を変換する

- ・変換候補が表示されます。
- ・左右カーソルボタンで変換する範囲を選べます。

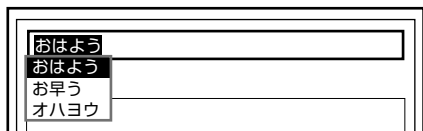

6

で選び

決定を押す

入力したい文字を選ぶ

- ・ここでは「お早う」を選びます。
- ・次に続く文字の予測変換候補が表示されます。

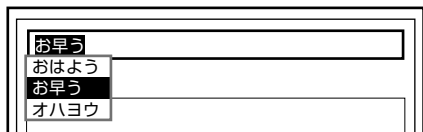

7

で選び

決定を押す

続けて文字を入力する

- ・ここでは「ございます」と入力します。

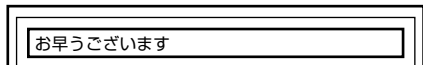

- ・変換せずに続けて文字を入力する場合は、「決定」を押します。

8

黄

を押す

入力中の文字を確定する

- ・手順 1 で選んだ入力欄に文字が入力されます。

改行するとき

1

2

緑を押す

3

で選び

決定を押す

改行したい箇所を選ぶ

繰り返し押し、文字種から「機能」を選ぶ

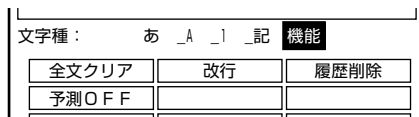

「改行」を選ぶ

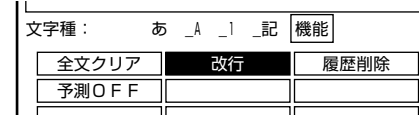

- ・「↵」が入力されます。黄を押して文字を確定すると、「↵」の部分で改行されます。

◇おしらせ◇

- ・入力欄によっては、改行できない場合があります。また、改行以降の文字が消去される場合があります。
- ・改行マークは、全角 1 文字として数えられます。

入力中の文字を全て消去するとき

- ・入力欄に表示されている文字をまとめて消去することができます。

1

緑を押す

2

で選び

決定を押す

繰り返し押し、文字種から「機能」を選ぶ

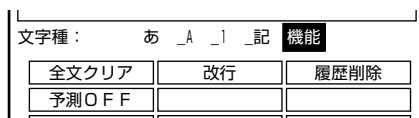

「全文クリア」を選ぶ

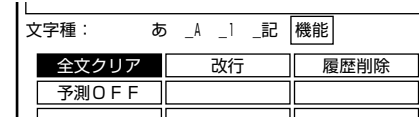

入力中の文字が全て消えます。

- ・続けて文字を入力するときは、緑を押して、文字種を選んでください。

はじめに
お読みください

電源を入れる/
基本の使いかた

テレビを見る/
便利な使いかた

USBハードディスク
をつないで録画・見る

ファミリーリンクで使う/
レコーダーやパソコンをつなぐ

インターネット/
ホームネットワーク

設置・接続・
受信設定

故障かな？/
エラーメッセージ

お役立ち情報
(仕様や索引)

English
Guide

入力できる文字の一覧

・文字種によって入力できる文字が変わります。

ひらがな（全角）

あいうえお あいうえお	かきくけこ がぎぐげご	さしすせそ ざじずぜぞ
たちつてと っ だぢづでど	なにぬねの	はひふへほ ばびぶべぼ ぱぴぷぺぽ
まみむめも	やゆよ やゆよ	らりるれろ
ゝ・ゝ？！ 「」	わをんーわ	ゝ・
←	(スペース)	→

カタカナ（全角）

アイウエオ アイウエオヴ	カキクケコ ガギグゲゴ	サシスセソ ザジズゼゾ
タチツテト ッ ダヂヅデド	ナニヌネノ	ハヒフヘホ バビブベボ パピプペポ
マミムメモ	ヤユヨ ヤユヨ	ラリルレロ
ゝ・ゝ？！ 「」	ワヲンーワ	ゝ・
←	(スペース)	→

半角英字／全角英字

. / @ : -	abcABC	defDEF
ghiGHI	jkIJKL	mnoMNO
pqrsPQRS	tuvTUV	wxyzWXYZ
? ! () _		全角／半角切換
←	(スペース)	→

半角数字／全角数字

1	2	3
4	5	6
7	8	9
0		全角／半角切換
←	(スペース)	→

半角記号

. / @	, : ;	_ - ¥
\$ % &	# + *	= `
" ' ^ `	() < >	[] { }
? !		全角／半角切換
←	(スペース)	→

全角記号

. / @ .	, : ;	_ - ¥
\$ % &	# + *	= ~
" ' ^ `	() < >	[] { }
? !		全角／半角切換
←	(スペース)	→

区点コード

- ・本機に搭載する全ての全角文字が入力できます。
- ・区点入力では、カーソルボタンで文字を選択し、決定することで文字を入力します。

16進数

- ・文字種から「16進数」は選べません。16進数専用の入力欄を選んだときに入力できます。

1	2	3
4	5	6
7	8	9
0	abc	def :

◇おしらせ◇

- ・入力欄によって、選択できる文字種が変わります。
- ・入力欄によっては、英字、数字、記号の全角と半角の切り換えができない場合があります。
- ・インターネットにおいて、区点コード入力の一部の記号文字を入力すると、文字化けなど正しく処理されない場合があります。

数字を入力する (数字キーパネル)

- データ放送やインターネットの使用中に数字の入力が必要になった場合は、数字キーパネルを表示して、数字を入力できます。

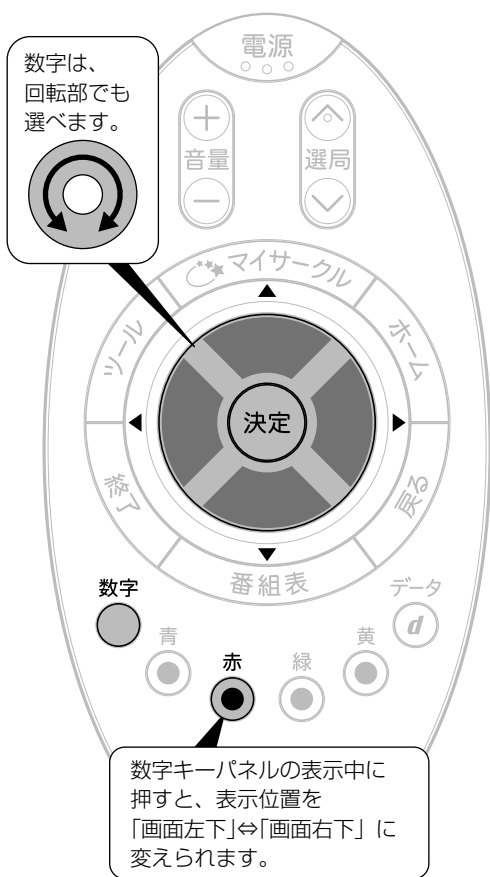

- ◇おしらせ◇
- 状況により、数字キーパネルが自動的に消えることがあります。
 - 画面に数字入力欄が表示されていないときに数字キーパネルを表示させて数字を入力すると、番組選局ができます。

1

画面内の数字入力欄を選ぶ

2

数字キーパネルを表示する

数字
●
を押す

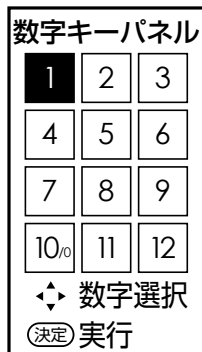

3

入力したい数字を選ぶ

または
●
で選ぶ

4

決定する

●
決定
を押す

- 手順1で選んだ数字入力欄に、数字が入力されます。
- 戻るボタンまたは終了ボタンを押すと、数字キーパネルが消えます。

5

2桁以上の数字を入力する場合は、右の入力欄を選ぶ

●
を押す

6

手順3~5を繰り返し、入力する

- 最後の数字を入力して決定すると、数字の入力が完了します。

はじめに
お読みください

電源を入れる/
基本の使いかた

テレビを見る/
便利な使いかた

USBハードディスク
をつないで録る・見る

ファミリーで使う/
レコーダーやパソコンをつなぐ

インターネット/
ホームネットワーク

設置・接続・
受信設定

故障かな?/
エラーメッセージ

お役立ち情報
(仕様や索引)

English
Guide

USB ハードディスク（市販品）の準備をする

- USB ハードディスクを本機チューナー部につないで、デジタル放送の録画・再生が楽しめます。

USB ハードディスクを使ってできること

- 地上デジタル放送の録画と再生
- BS デジタル放送の録画と再生
- 110 度 CS デジタル放送の録画と再生
- 常連番組の自動録画（常連録画）と再生

USB ハードディスクを使ってできないこと

- × IPTV（ひかり TV）の録画
- × アクトビラ ビデオの録画
- × BD プレーヤーなど、本機につないだ外部入力映像の録画
- × 本機以外につないで録画した USB ハードディスクの再生
- × 本機につないで録画した USB ハードディスクの映像を、他の映像機器で再生・複製
- × 同時接続した USB ハードディスクへの同時録画
- × 同時接続した異なる USB ハードディスクを使った同時録画再生

◆ 重要 ◆

- USB ハードディスクに付属の取扱説明書は、必ずお読みください。

ハードディスクの制約

- 本機でハードディスクに録画した番組は本機でしか再生できません。他のテレビやパソコンでは再生できません。
- 修理等でテレビ内部の主要部品を交換したり、テレビ本体を交換したときは、ハードディスクに録画した番組が再生できなくなります。

◇ お知らせ ◇

- USB ハードディスクは、本機チューナー部の USB 端子に接続してください。ディスプレイ部の USB 端子に接続しても、録画・再生は行えません。

ハードディスクを使うときの制限

- テレビの電源を入れてから、USB ハードディスクの録画・再生が行えるようになるまでしばらく時間が掛かります。

USB ハードディスクを使うための準備のながれ

- 1** USBハードディスクと本機チューナー部をつなぐ
• ⇒ 73 ページ
 - 2** 初めて使うUSBハードディスクの場合は、「機器の初期化」をする
• ⇒ 74 ページ
 - 3** 「USB-HDDの選択」で使用するUSBハードディスクを選ぶ
• ⇒ 75 ページ
• 本機チューナー部につないでいる USB ハードディスクの中から、録画・再生の操作をしたいものを選びます。
 - 4** 「録画機器選択」で「USB-HDD」を選択する
• ⇒ 82 ページ
• 見ている番組をすぐに録画する操作で、USB ハードディスクに録画したい場合は、「録画機器選択」で録画に使いたい USB ハードディスクを選びます。
 - 5** 必要に応じて省エネの設定をする
• ⇒ 76 ページ
- USB ハードディスクの使いかた（録画・再生）については、⇒ 82 ~ 97 ページをご覧ください。

USB ハードディスクをつなぐ

- 本機チューナー部の USB 端子に、市販の USB ハードディスクをつなぎます。
- 接続には、市販の USB ケーブルを使います。
- USB ハードディスクを取りはずすときは⇒ **76** ページをご覧ください。

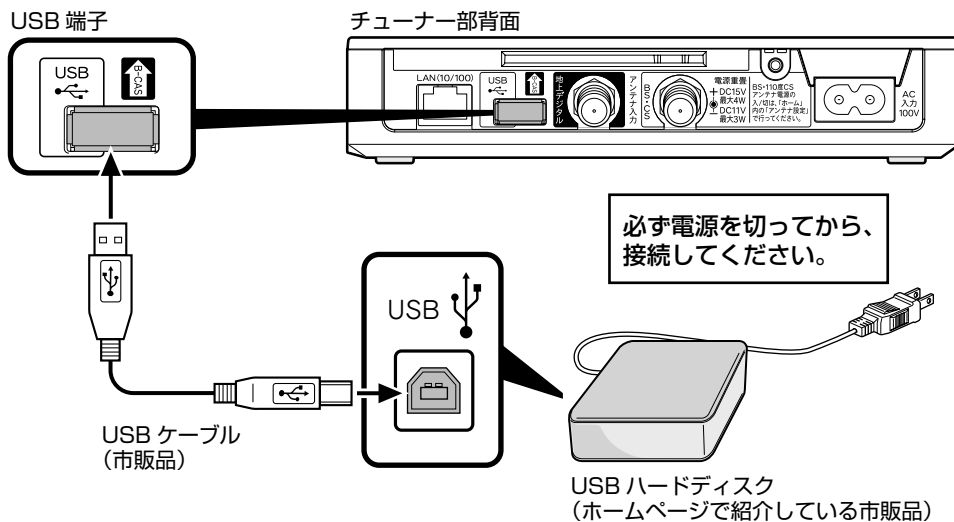

動作確認済 USB ハードディスク・USB ハブについて

- ホームページやカタログなどでご確認ください。
ホームページ <http://www.sharp.co.jp/support/aquos/index.html>

市販の USB ハブを使って、USB ハードディスクを複数台つなぐ場合には

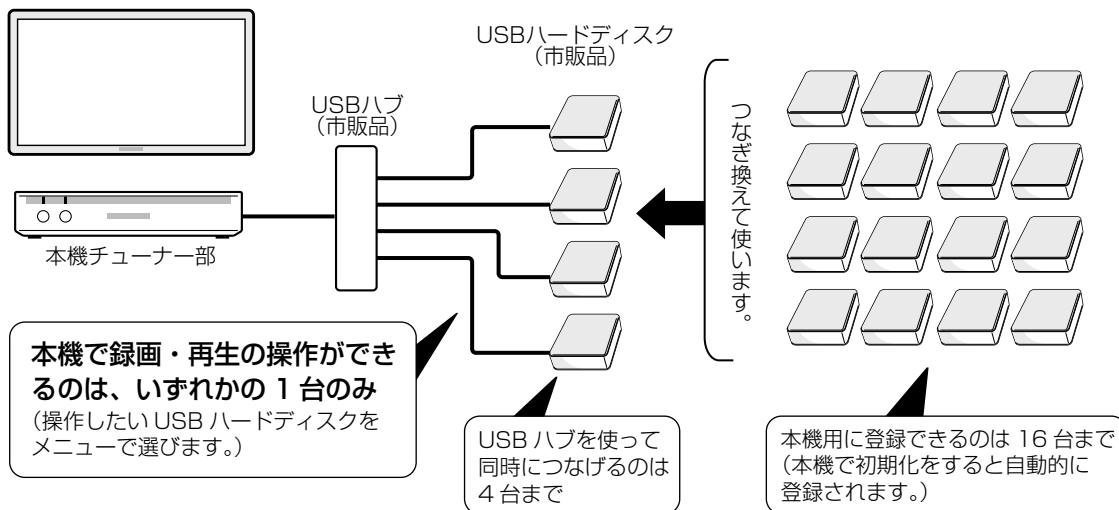

USB ハブ経由で USB ハードディスクを接続する場合は

- USB ハブに AC アダプターを使用し、電源供給をする必要があります。
- USB ハブから USB ハブを接続しての使用はできません。
- USB ハブの種類によっては、USB ハブの中で複数の接続をしているものもあり、使用できない場合があります。

はじめに
お読みください

電源を入れる/
基本の使いかた

テレビを見る/
便利な使いかた

USBハードディスク
をつないで録る・見る

ファミリンクで使う/
レコーダーやパソコンをつなぐ

インターネット/
ホームネットワーク

設置・接続・
受信設定

故障かな?/
エラーメッセージ

お役立ち情報
(仕様や索引)

Index
Guide

USBハードディスクを初めて接続するときは

USBハードディスクを初期化する

- USBハードディスクを使って録画するためには、使うための準備「初期化」が必要です。
- 初期化するときには、本機チューナー部のUSB端子とUSBハードディスクを1台だけ直接接続してください。

◆ 重要 ◆

- レコーダーやパソコンで録画したUSBハードディスクをつないだときも、本機で使うためには、初期化が必要です。

USBハードディスクを初期化すると、録画済みのタイトルがすべて消去されます。

- 消去されたタイトルは元に戻せませんので、USBハードディスクの内容をよく確認してください。



1 USBハードディスクと本機の準備をする

- USBハードディスクをつなぎます。(⇒ 73 ページ)
- USBハードディスクと本機の電源を入れます。

2 ホームメニューを表示して、「設定」-「 (視聴準備)」-「USB-HDD設定」を選ぶ

選びかたは、28～29ページをご覧ください。

▼ ホームメニューの画面例



を押す



で選ぶ



を押す

3 「機器の初期化」を選ぶ

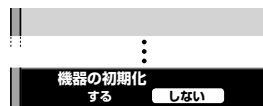

で選ぶ



を押す

4 「する」を選ぶ

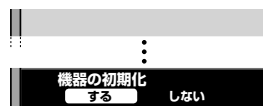

で選ぶ



を押す

5 「する」を選ぶ



で選ぶ



を押す

◆常連録画時間設定

- 常連留守録機能については、⇒ 84 ページをご覧ください。

6

「なし」「10時間」「20時間」「40時間」のいずれかを選ぶ



で選ぶ



を押す



- USB ハードディスクの容量 (⇒ 81 ページ) を超える項目は、選べません。

◆機器の初期化

7

「する」を選ぶ



で選ぶ



を押す



- 初期化が実行されます。
- 初期化中に USB ハードディスクを取り外したり、USB ハードディスクや本機の電源を切らないでください。故障の原因となります。

8

「確認」で決定する



を押す

9

録画先に使う録画機器を選ぶ



で選ぶ



を押す

- 初期化の操作が済んだら、必要に応じて「オートチャプター設定」をしておくと便利です。(⇒ 78 ページ)

使用する USB ハードディスクを選択する

1

ホームメニューを表示して、「設定」-「 (視聴準備)」-「USB-HDD設定」を選ぶ

選びかたは、28 ~ 29 ページをご覧ください。

▼ ホームメニューの画面例



を押す



で選ぶ



を押す

2

「USB-HDDの選択」を選ぶ



で選ぶ



を押す

3

表示された機器から1台を選択する

- 接続が1台の場合でも選択されていない場合がありますので、選択してください。

USB ハードディスクの名前を変えたいときは

- USB ハードディスクを複数台つないだときに識別しやすくするために、各 USB ハードディスクに名前を付けられます。

1

ホームメニューから「設定」-「 (視聴準備)」-「USB-HDD設定」を選ぶ

2

「機器名の変更」を選ぶ

3

名前を変更したいUSBハードディスクを選び、「機器名を変更しますか？」で「する」を選ぶ

4

ソフトウェアキーボード(⇒68ページ)で、新しい名前を入力する

5

「この名称に変更しますか？」で「する」を選ぶ

はじめに
お読みください

電源を入れる/
基本の使いかた

テレビを見る/
便利な使いかた

USBハードディスク
をつないで録る・見る

ファミリンクで使う/
レコーダーやパソコンをつなぐ

インターネット/
ホームネットワーク

設置・接続・
受信設定

故障かな？/
エラーメッセージ

お役立ち情報
(仕様や索引)

English
Guide

USBハードディスクを省エネで使うには

- USBハードディスクを使わない状態が続いたときに、USBハードディスクを待機状態にして、消費電力を抑えます。

1

ホームメニューを表示して、「設定」-「 (視聴準備)」-「USB-HDD設定」を選ぶ

選びかたは、28～29ページをご覧ください。

▼ ホームメニューの画面例



ホーム
を押して
で選び
決定
を押す

2

「省エネ設定」を選ぶ



で選び
決定
を押す

3

「する」を選ぶ



で選び
決定
を押す

USBハードディスクを取りはずすときは

- 本機やUSBハードディスクの電源を切ったり、接続しているUSBケーブルを抜く前に、必ずホームメニューから「機器の取りはずし」を行ってください。

1

ホームメニューを表示して、「設定」-「 (視聴準備)」-「USB-HDD設定」を選ぶ

選びかたは、28～29ページをご覧ください。

▼ ホームメニューの画面例



ホーム
を押して
で選び
決定
を押す

2

「機器の取りはずし」を選ぶ

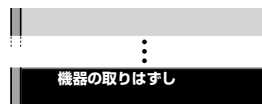

で選び
決定
を押す

3

「取りはずす」を選ぶ



決定
を押す

- 取りはずし中を知らせるメッセージが表示されます。
- 取りはずしが完了するまで、USBハードディスクの電源を切ったり、接続しているUSBケーブルを抜いたりしないでください。故障の原因となります。

4

「確認」で決定する

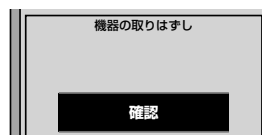

決定
を押す

5

本機とUSBハードディスクの電源を切り、接続しているUSBケーブルを抜く

本機で 17 台以上の USB ハードディスクを使うときは

- 本機は USB ハードディスクを 16 台まで登録できます。(本機で初期化をすると、自動的に登録されます。)
- 本機に登録していない USB ハードディスクでは、録画・再生できません。
- 17 台目以降の USB ハードディスクを登録する場合には、登録済みの USB ハードディスクのいずれかを登録解除してください。

本機で登録できる USB ハードディスクは 16 台まで

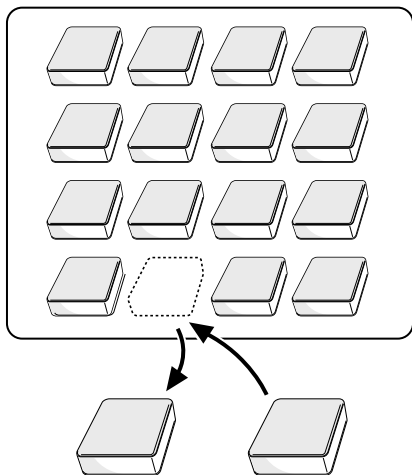

- ①本機で使わなくなった USB ハードディスクを登録解除
②本機で使いたい新たな USB ハードディスクを初期化(登録)

- ◆ 重要 ◆
- 登録解除された USB ハードディスクは、本機で録画・再生できなくなります。
 - 再登録するためには、本機で初期化する必要があります。(初期化すると、録画したタイトルがすべて消えます。)

1 ホームメニューを表示して、「設定」-「 (視聴準備)」-「USB-HDD設定」を選ぶ

選びかたは、28～29 ページをご覧ください。

▼ ホームメニューの画面例



- ホーム
- を押す
-
- で選ぶ
- 決定
- を押す

2

-
- で選ぶ
- 決定
- を押す

「機器の登録解除」を選ぶ



3

-
- で選ぶ
- 決定
- を押す

登録を解除したい USB ハードディスクを選ぶ

- 画面の指示に従って操作をします。

4

-
- で選ぶ
- 決定
- を押す

「解除する」を選ぶ

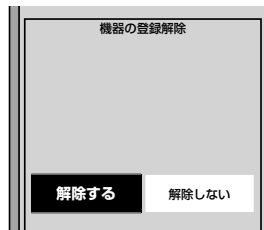

5

-
- で選ぶ
- 決定
- を押す

もう一度「解除する」を選ぶ

- この USB ハードディスクを、本機の登録リストから削除します。登録を解除すると、この USB ハードディスクに録画されている番組は、再生できなくなります。

6

- 決定
- を押す

「確認」で決定する

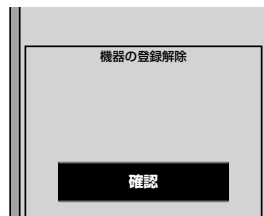

- 17 台目の USB ハードディスクを本機で使えるように初期化してください。(⇒ 74 ページ)

はじめに
お読みください

電源を入れる/
基本の使いかた

テレビを見る/
便利な使いかた

USB ハードディスク
をつないで録る・見る

ファミリーリンクで使う/
レコーダーやパソコンをつなぐ

インターネット/
ホームネットワーク

設置・接続・
受信設定

故障かな?/
エラーメッセージ

お役立ち情報
(仕様や索引)

English
Guide

録画するときに自動的に 入るチャプター間隔を 変えたいときは (オートチャプター設定)

- 録画中に自動的に記録されるチャプターマークの間隔を設定します。
- 録画した番組にチャプターマークが記録されていると、再生したい場面を探すときに便利です。

項目	内容
しない	・チャプターが入りません。
10分	・10分間隔でチャプターが入ります。
15分	・15分間隔でチャプターが入ります。
30分	・30分間隔でチャプターが入ります。

チャプターマークとチャプターとは

- チャプターマークは、本にたとえるとしおりのようなものです。
- タイトル(録画した番組)にしおりをはさむように、チャプターマークを記録してタイトルを区切ります。
- チャプターマークで区切られた部分がチャプターになります。チャプターは、本にたとえると章のようなものです。

タイトル

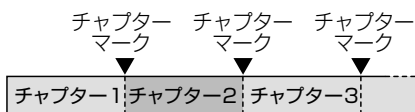

- ◇おしらせ◇
- 本機にはチャプターマークを任意の場所に記録する機能はありません。

1

ホームメニューを表示して、「設定」-「 (視聴準備)」-「USB-HDD設定」を選ぶ

選びかたは、28～29ページをご覧ください。

▼ ホームメニューの画面例



を押し



で選び



を押す

2

「オートチャプター設定」を選ぶ



で選び



を押す

3

「しない」「10分」「15分」「30分」のいずれかを選ぶ



で選び



を押す

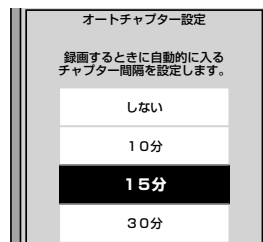

- 操作を終了する場合は、ホームボタンを押します。

ファミリンクパネルの 操作のしかた

- USB ハードディスクと接続しているときは、ファミリンクパネルで、録画や再生などの操作ができます。

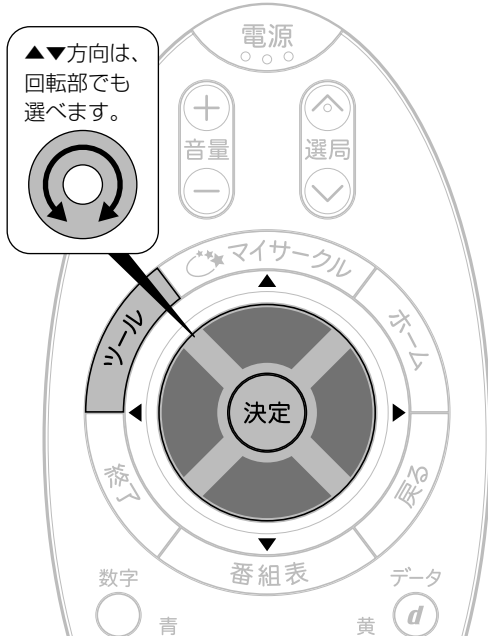

1 ツールメニューを表示して、 「ファミリンクパネル」を選ぶ



2 USBハードディスクを選ぶ



3 操作したい機能の ボタンを選ぶ



操作ボタン
詳しくは「操作ボタンの機能について」
(⇒下記)をご覧ください。

- 視聴メニュー** • 視聴メニューを表示します。
- 録画リスト** • USB ハードディスクの録画リストを表示します。

操作ボタン^{※1}の機能について

- 早戻し** • 早戻し再生
- 早送り** • 早送り再生
- 前** • 前のチャプター^{※2}に戻って頭出し(逆頭出し)
- 次** • 次のチャプター^{※2}に進んで頭出し(順頭出し)
- 10秒戻し** • 10秒戻し
- 30秒送り** • 30秒送り
- 再生** • 再生
- 一時停止** • 一時停止
- 停止** • 停止
- 録画** • 録画
- 録画停止** • 録画を停止

※1 視聴するコンテンツによっては、操作できない機能があります。
 ※2 チャプターとは、オートチャプター設定(⇒78ページ)で設定された、再生区切り位置です。

はじめに
お読みください

電源を入れる/
基本の使いかた

テレビを見る/
便利な使いかた

USBハードディスク
をつないで録る・見る

ファミリンクで使う/
レコーダーやパソコンをつなぐ

インターネット/
ホームネットワーク

設置・接続・
受信設定

故障かな?/
エラーメッセージ

お役立ち情報
(仕様や索引)

Index

録画をする前にお読みください

◆ 重要 ◆

- 録画予約の待機中や録画実行中に、チューナー部の電源スイッチを押して「電源オフ」にしないでください。

チューナー部の電源をオフにすると…

- 予約が実行されません。
- 録画が停止します。
- 録画中、または録画予約中に電源を切ったり停電になった場合には、録画中の内容が損なわれることがあります。

録画できる番組数と予約件数について

- 1台のUSBハードディスクには、通常録画と常連録画をあわせて最大999番組まで録画可能です。(USBハードディスクに空き容量がない場合は、録画できません。)
- 最大32件までの予約が可能です。

録画・録画予約実行中の制限について

- 予約が実行中(録画中)の場合は、実行中の予約と時刻の重なる新たな予約は設定できません。すぐに予約を設定したいときは、録画予約を停止させてから設定してください。
- 録画中は選局操作はできません。

HDD(ハードディスク)について

- パソコンと同様に、HDD(ハードディスク)は、壊れやすい要因を多分に含んだ特殊な部品です。録画(録音)内容の長期的な保管場所ではありません。あくまでも一時的な保管場所としてご使用ください。
- アンテナの受信状態が悪くなったときは、自動で録画が停止する場合があります。

万一何らかの不具合により、録画されなかった場合の内容の補償、録画されたデータの損失、ならびにこれらに関するその他の直接・間接の損害につきましては、当社は責任を負いません。あらかじめご了承ください。

B-CAS(ビーキャスト)カードについて

- 録画・録画予約をするときは、本機のチューナー部にB-CASカードが入っていることを確認してください。

著作権について

- あなたが録画(録音)したものは、個人として楽しむなどのほかは著作権法上、権利者に無断で使用できません。
- 番組により、録画・録音が制限されている場合があります。

ダビング10について

- デジタル放送番組の全てがダビング10になるわけではありません。

コピー制御信号について

- デジタル放送のほとんどの番組には録画可能回数を制限するコピー制御信号が加えられています。この信号とともに録画された番組は、他のデジタル機器へのダビングができません。詳しくは録画機器の取扱説明書をご覧ください。

コピー制御お問合せセンター

電話：0570-000-288

(午前10時～午後8時)

(2011年9月現在)

◆ 重要 ◆

- 有料放送を視聴・予約する場合は、有料放送を行うプラットフォームや放送局とあらかじめ受信契約を済ませてください。契約していない有料放送は、番組表から予約しても予約どおりに視聴や録画ができません。

USB ハードディスクの 情報・録画可能時間を 調べたいときは

- USB ハードディスクの情報を画面右下に表示できます。情報の表示から、録画可能時間などを確認できます。

1 USBハードディスクを 接続する

2 ツールメニューを表示して、 「録画状態」を選ぶ



- USB ハードディスクの情報が表示されます。

録画時間について

- 録画時間は、お使いになる USB ハードディスクの容量によって異なります。以下は、録画時間の目安です。

放送の種類 容量	BS・110度CS ハイビジョン 放送	地上デジタル ハイビジョン 放送	標準放送
2TB	約 174 時間	約 240 時間	約 347 時間
1.5TB	約 130 時間	約 180 時間	約 260 時間
1TB	約 87 時間	約 120 時間	約 173 時間
750GB	約 65 時間	約 90 時間	約 130 時間
640GB	約 56 時間	約 77 時間	約 111 時間
500GB	約 44 時間	約 60 時間	約 87 時間
400GB	約 35 時間	約 48 時間	約 70 時間
320GB	約 28 時間	約 39 時間	約 56 時間
300GB	約 26 時間	約 36 時間	約 52 時間
250GB	約 22 時間	約 31 時間	約 43 時間

◇ おしらせ ◇

録画時間の算出について（録画時間は目安です）

- 録画時間は、BS/110度CS デジタルハイビジョン（HD）放送は約 24Mbps、地上デジタルハイビジョン（HD）放送は約 17Mbps、標準（SD）放送は約 12Mbps で算出しています。録画時間はその性能を保証するものではなく、実際の録画では入力映像の画質、その他条件により上記の時間を下回るまたは上回る場合があります。
- 録画した時間と空き時間の合計は、録画時間と一致しない場合があります。

放送視聴中の情報例

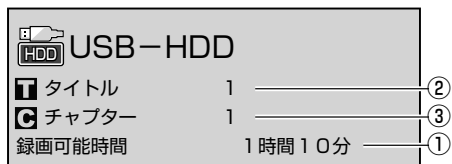

録画中の情報例



- ①現在の録画できる時間を表示します。
 - 表示される録画可能時間は、その時点の番組を録画する際、きめ細かいシーンの多い映像や動きの多い映像が続いた場合でも録画できる時間の目安です。
 - 録画できないUSB ハードディスクが接続されたときは、録画可能時間表示部が「-」または「0時間 00分」と表示されます。
- ②総タイトル数を表示します。
- ③総チャプター数を表示します。
- ④録画開始からの経過時間を表示します。

◇ おしらせ ◇

- 録画可能時間が足りない場合は、USB ハードディスクの空き容量がなくなるまで録画が実行されます。
- デジタル放送受信中に表示される録画可能時間は、現在受信しているデジタル放送を録画した場合の録画可能時間です。

はじめに
お読みください

電源を入れる/
基本の使いかた

テレビを見る/
便利な使いかた

USBハードディスク
をつないで録る・見る

ファミリーリンクで使う/
レコーダーやパソコンをつなぐ

インターネット/
ホームネットワーク

設置・接続・
受信設定

故障かな？/
エラーメッセージ

お役立ち情報
(仕様や索引)

English
Guide

USB ハードディスクに デジタル放送の番組を録画・録画予約する

録画先として使う USB ハードディスクを選ぶ

- 「ツール」－「ファミリンク操作」－「録画」を選んだときに録画する USB ハードディスクを選ぶ設定です。

1

ホームメニューを表示して、「設定」－「（視聴準備）」－「録画機器選択」を選ぶ

選びかたは、28～29 ページをご覧ください。

▼ ホームメニューの画面例



2

録画する USB ハードディスク
を選ぶ



- 操作を終了する場合は、ホームボタンを押します。



◇ おしらせ ◇

- 手順 2 で「録画時に選択する」を選んだ場合、「ツール」－「ファミリンク操作」－「録画」を選んだときに、録画する機器を選ぶ画面が表示されます。

放送中の番組を録画する

- 今見ている番組をその場で USB ハードディスクに録画します。
- 視聴中のデジタル放送の番組が終わるまで録画し、番組が終了すると自動で録画が停止します。番組の延長にも対応します。

◆ 重要 ◆

- 録画の前に、USB ハードディスクを使ってできること／できないことをご覧ください。（⇒ 72 ページ）
- 録画の前に「録画をする前にお読みください」（⇒ 80 ページ）をご覧ください。
- USB ハードディスクの録画可能時間がなくなると録画を停止します。
- 「ツール」－「ファミリンク操作」－「録画」で USB ハードディスクに録画するには、事前に「録画機器選択」（⇒ 左記）で「USB-HDD」を選択しておく必要があります。

1

番組選局画面を表示して、録
画したいチャンネルを選ぶ

- 番組選局 ⇒ 30 ページ

2

ツールメニューを表示して、「ファミリンクパネル」を選ぶ



3

USB ハードディスクを選ぶ



4



で選び



を押す

録画を選んで、録画をはじめ



- テレビ画面に録画開始のメッセージが表示されます。

録画開始のメッセージ例

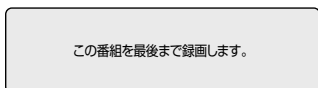

- 録画を開始するとき、テレビ画面の映像や音声が1～3秒程度途切れます。これは無線接続の暗号化情報を更新するために起こる症状であり、故障ではありません。
- 視聴中の番組が終わるより前に録画を止める場合は、ファミリンクパネルを表示して、「録画停止」ボタンを選びます。

番組情報が取得できていないチャンネルを録画したときは

- デジタル放送で番組表が表示されていないチャンネルを録画したときは、ファミリンクパネルを表示して「録画停止」ボタンを選ぶまで、最大6時間録画が続きます。
- 録画終了時刻を設定したいときは⇒**右記**をご覧ください。

録画終了時刻の設定をやり直すには

1

録画中に、ファミリンクパネルを表示する

- ファミリンクパネルの表示のしかたについては⇒**79**ページをご覧ください。

2

ファミリンクパネルで「録画」ボタンを選び、決定する



- 終了時刻設定画面が表示されます。

(終了時刻設定画面の例)

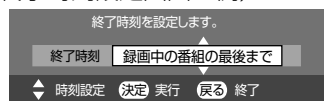

3

終了時刻を選ぶ(1分単位)

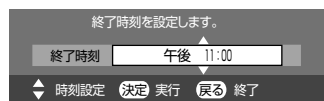

- 終了時刻を選ぶときに、上下カーソルボタンを長押しすると、10分単位で選べるようになります。(カーソルボタンを押し直すと、1分単位の動作に戻ります。)

「録画中の番組の最後まで」を設定したときは

- 設定した時点での番組情報に従い、番組終了時刻が設定されます。
- 番組表で番組情報が取得されていないときは、「録画中の番組の最後まで」は設定できません。

録画終了時刻を設定したときは

- 録画終了時刻が設定されます。設定した時刻になると、自動的に録画が停止します。

設定を解除したいときは

- 「設定しない(解除)」を選びます。

「設定しない(解除)」を選んだときは

- ファミリンクパネルを表示して「録画停止」ボタンを選ぶまで最大6時間録画が続きます。(USBハードディスクの録画可能時間がなくなると6時間以内でも録画を停止します。)

録画を途中で停止したいときは

- 「いますぐ録画停止」を選びます。
- 続いて「する」を選ぶと、実行中の録画が停止します。

はじめに
お読みください

電源を入れる/
基本の使いかた

テレビを見る/
便利な使いかた

USBハードディスク
をつないで録る・見る

ファミリンクで使う/
レコーダーやパソコンをつなぐ

インターネット/
ホームネットワーク

設置・接続・
受信設定

故障かな?/
エラーメッセージ

お役立ち情報
(仕様や索引)

English
Guide

常連番組を USB ハードディスクに自動で録画する (常連留守録)

- テレビを視聴していないときに、常連番組 (⇒ 37 ページ) を自動で留守録できます。
- 毎日同じ時間帯 (4 時間) で留守録できます。工場出荷時は 19 時～23 時に設定されています。時間帯は、変更できます。
- 留守録した番組の再生については、⇒ 91 ページをご覧ください。

◆ 重要 ◆

- チューナー一部の電源がオフ状態のときは、常連留守録できません。
- 常連留守録機能で録画した番組は、常連留守録専用領域の録画可能時間を越えないように、録画日時の古い番組から自動的に消されます。消されたくない番組は、消される前に録画リストへ移動 (⇒ 95 ページ) しておくか、はじめから通常の録画・録画予約をしてください。

◇ お知らせ ◇

- USB-HDD 録画中は「常連録画時間設定」は選べません。
- 常連留守録の録画中に本機の電源を入れると、録画中のチャンネルが表示されます。チャンネルを切り換えたいときは、ファミリンクパネルを表示して、「録画停止」を選んで録画を停止してください。(録画したところまではタイトルとして保存されます。)
- 常連留守録機能で録画する時間帯と通常の録画予約の時刻が重なったときは、通常の録画予約が優先されます。
- 番組の放送状況により、常連留守録の時間帯が前後にそれぞれ 1 時間拡大されることがあります。また、番組が延長して常連留守録の時間帯を過ぎたときは、その番組の最後まで (最大 3 時間まで) 録画されます。

(例) 録画時間帯が 19:00～23:00 の場合

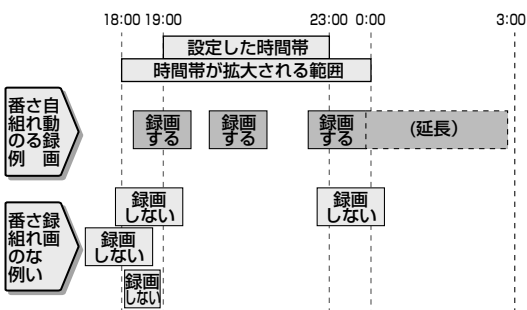

常連録画 (留守録) の設定をする

- 1 ホームメニューを表示して、「設定」-「 (視聴準備)」-「USB-HDD設定」を選ぶ
 選びかたは、28～29 ページをご覧ください。
 ▼ ホームメニューの画面例
- 2 上下カーソルボタンで「常連録画(留守録)設定」を選び、決定する
- 3 「常連録画(留守録)機能」で、左右カーソルボタンで「有効」を選ぶ
- 4 上下カーソルボタンで「録画時間帯」を選び、左右カーソルボタンで時間帯を選ぶ
- 5 上下カーソルボタンで「録画放送設定(地上デジタル/BS/CS)」の中から録画したい放送を選び、左右カーソルボタンで「録画する」を選ぶ

 • 操作を終了する場合は、ホームボタンを押します。
- 6 「常連録画時間設定」で「なし」「10時間」「20時間」「40時間」のいずれかを選ぶ
 • 空き容量が不足している場合は、不要なタイトル (録画した番組) を削除してから、再度設定してください。
 • 常連録画時間を増やす場合は、録画リストのタイトルを削除してください。
 • 常連録画時間を減らす場合は、常連録画のタイトルを削除してください。
- 7 本機の電源を切り、待機状態にする
 • 常連留守録は、本機が待機状態のときに開始します。

デジタル放送の番組を録画予約する

- 番組表を使って、番組を録画予約できます。
- 7日先まで録画予約できます。
- 予約の最大件数は、32番組です。

◆ 重要 ◆

- 録画予約の前に、USBハードディスクを使ってできること／できないことをご覧ください。(⇒72ページ)
- 録画予約の前に「録画をする前にお読みください」(⇒80ページ)をご覧ください。

◇ おしらせ ◇

- 番組の頭切れ防止のため、設定した時刻より数秒早く録画が始まります。
- 時間の連続した予約設定をしている場合、次番組は先頭から録画を開始するため、前番組は予約の終了時刻よりも早く録画が終わります。
- 既存の予約と日時が重なっている場合は、メッセージが表示されます。画面に従って操作をやり直してください。

1 番組選局画面を表示して、録画したい放送の種類を選ぶ

- 番組選局⇒30ページ

2 番組表を表示する

番組表 [地上D-テレビ] 今日 4月 5

チャンネル	番組名	放送時間
011	NHK総合・東京	午前 11:00~午前 11:55
011	NHK総合・東京	00 くらしの知恵袋
021	NHKEテレ東京	00 お昼の料理台所
041	日本テレビ	00 おもいきりBAN BAN!
061	TBS	00 美しき毎
45	ニュース1145	45 ニュース1145
00	午後の気象情報	00 午後も健康
00	音楽のある街メロディタウン	00 今日健康「福祉ネットサービス」
00	情報ライブジヨ	00 情報ライブジヨ
00	このご縁のクネ	00 このご縁のクネ
00	笑う	00 笑う
00	買物超図鑑	00 買物超図鑑
00	M「	00 M「
00	イン	00 イン
00	チャ	00 チャ
00	新	00 新
00	特産品	00 ふるさと最高!「わか町自慢の特産品」
00	ス	00 スポーツ三昧
00	ザ・	00 ザ・世界もびつ
00	水戸の	00 水戸の

3 予約したい番組を選ぶ

- 日時やジャンルを指定して番組を選ぶこともできます。(⇒39、42～44ページ)
- 常連番組の番組欄(⇒37ページ)から番組を選ぶこともできます。

4



予約する

- 「この番組をUSB-HDDに録画予約しました」というメッセージが表示されます。
- 予約した番組には、予約アイコンが表示されます。

番組表 [地上D-テレビ] 今日 4月 5

チャンネル	番組名	放送時間
011	NHK総合・東京	00 くらしの知恵袋
021	NHKEテレ東京	00 お昼の料理台所
041	日本テレビ	00 おもいきりBAN BAN!
061	TBS	00 美しき毎日
00	遊	00 遊
00	ニュース1145	45 ニュース1145
00	午後の気象情報	00 午後も健康
00	音楽のある街メロディタウン	00 今日健康「福祉ネットサービス」
00	情報ライブジヨ	00 情報ライブジヨ
00	このご縁のクネ	00 このご縁のクネ
00	笑う	00 笑う
00	買物超図鑑	00 買物超図鑑
00	M「	00 M「
00	イン	00 イン
00	チャ	00 チャ
00	新	00 新
00	特産品	00 ふるさと最高!「わか町自慢の特産品」
00	ス	00 スポーツ三昧
00	ザ・	00 ザ・世界もびつ
00	水戸の	00 水戸の

録画禁止の番組を予約したときは

- 視聴予約となります。

USBハードディスクが接続されていないときは

- 予約方法の選択画面が表示されます。

次のような画面が表示されたときは

この時間に予約されている番組があります。予約されている番組を削除して、この番組を予約しますか?

予約する 予約しない

- ⇒86ページをご覧ください。

5



番組表を消す

- 予約が設定されると、本機チューナー部のPOWER/REC TIMER(電源/録画予約)ランプが橙色点灯します。

録画予約の取り消し・変更をしたいときは

- ⇒88ページをご覧ください。

お読みください

電源を入れる/基本の使いかた

テレビを見る/便利な使いかた

USBハードディスクをつないで録る・見る

ファミリンクで使う/レコーダーやパソコンをつなぐ

インターネット/ホームネットワーク

設置・接続・受信設定

故障かな?/エラーメッセージ

お役立ち情報(仕様や索引)

English Guide

予約設定時のメッセージについて

- 番組表で番組を予約したときに、取得された番組情報に基づいてテレビ画面にメッセージが表示されることがあります。必要に応じて、以下の設定を行ってください。

予約リスト (⇒ 88 ページ) に「容量不足」と表示されるとき

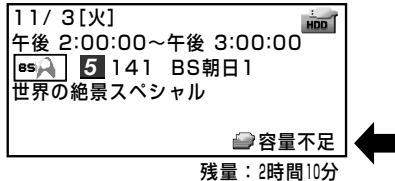

USB ハードディスク残時間が不足しており設定した予約が録画できないときに表示されます。

- USB ハードディスクを接続しているときは、録画リストから不要な番組を消去することで、残量を増やせます。(タイトル消去⇒ 97 ページ)

予約リスト (⇒ 88 ページ) に「録画不可」と表示されるとき

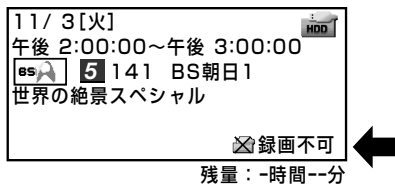

USB ハードディスクを接続していないときに表示されます。

- 初期化 (登録) 済み (⇒ 74 ページ) の USB ハードディスクを接続してください。

本機で初期化していない (登録されていない) USB ハードディスクが接続されているときに表示されます。

- 接続した USB ハードディスクを本機で初期化 (⇒ 74 ページ) してください。

設定した予約が他の予約と重複しているメッセージが表示されるとき

この時間に予約されている番組があります。
予約されている番組を削除して、この番組を予約しますか？

予約する

予約しない

- 既存の予約を取り消して、現在の予約を実行させることができます。

設定中の予約を残したいとき

- 「予約する」を選ぶと、設定中の予約で設定を完了します。
- すでに設定された予約は、消えます。

すでに設定された予約を残したいとき

- 「予約しない」を選ぶと、すでに設定された予約が残ります。
- 設定中の予約は、設定されません。

◇ おしらせ ◇

- USB ハードディスク利用時に関するエラーメッセージ (⇒ 210 ~ 211 ページ) も併せてご覧ください。
- 予約した番組によっては、番組情報の取得に時間がかかることがあります。

デジタル放送の延長予約について

- スポーツ中継など終了時刻が延長される可能性のある番組を番組表で予約すると、録画予約の終了時刻が自動で延長されます。
- 番組が延長されても番組の最後まで録画を行います。
- 前の番組が延長されて録画予約した番組が繰り下げられたときでも、録画予約した番組の最後まで録画します。

スポーツ番組を番組表から録画予約したとき

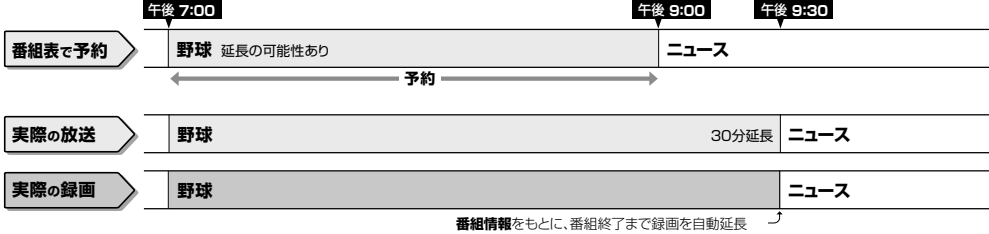

◇おしらせ◇

- 予約した番組が延長したり、繰り下げとなった予約と他のチャンネルの予約が重なったときは、重なった予約が実行されない、または番組の途中から予約が実行されます。
- 開始時刻、終了時刻を変更したときは、設定をやり直した時刻で録画されます。(延長に対応しなくなります。)

繰り下げの可能性のある番組を番組表から録画予約したとき

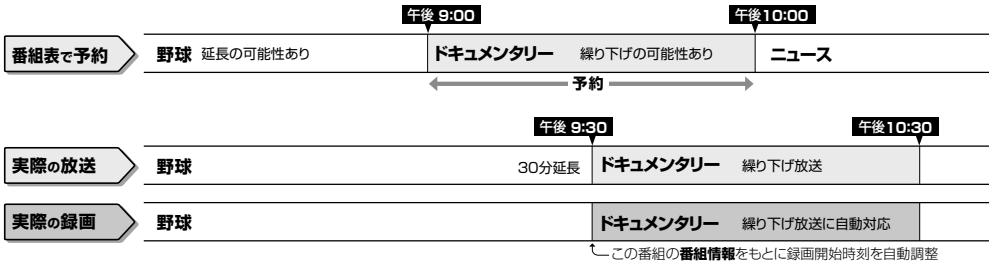

◇おしらせ◇

- 開始時刻、終了時刻を変更したときは、設定をやり直した時刻で録画されます。(延長に対応しなくなります。)

番組の延長により、予約が重なった場合

- 先に始まった録画予約が終了したあと、次の重なった録画予約を途中から実行します。

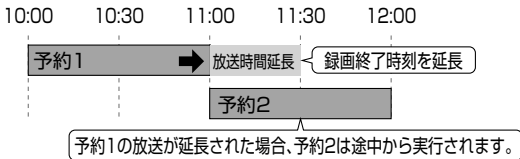

- 番組が繰り下げられた場合も同様です。

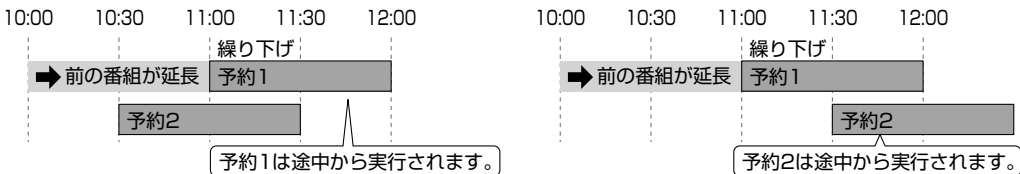

- 番組が繰り下げられた結果、開始時刻が他の予約と同じ時刻になった場合は、繰り下げられた予約が取り消されます。

はじめに
お読みください

電源を入れる/
基本の使いかた

テレビを見る/
便利な使いかた

USBハードディスク
をつないで録る・見る

ファミリンクで使う/
レコーダーやパソコンをつなぐ

インターネット/
ホームネットワーク

設置・接続・
受信設定

故障かな?/
エラーメッセージ

お役立ち情報
(仕様や索引)

English
Guide

予約の確認・取り消し・変更をするには

- 予約の確認・取り消し・変更をすることができます。
- 日時を指定して予約したいときや、視聴予約 (⇒ **45** ページ)、繰り返し予約は、この手順で予約方法を変更します。

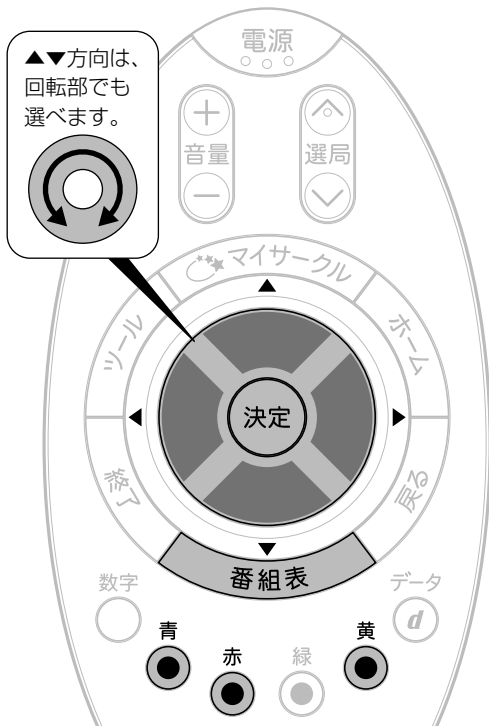

1 番組表を表示して、機能メニューを表示する

電源
を押す
赤
を押す

2 「予約リスト」を選ぶ

で選ぶ
決定
を押す

3



で選ぶ
決定
を押す

確認・取り消し・変更をしたい予約を選ぶ



- で予約されている番組を選びます。
- でページ ①～⑧のいずれかを選びます。
- 予約リストに表示されるアイコン、番組表に表示されるアイコンについては、**38** ページをご覧ください。
- 予約の設定内容が表示され、確認できます。

予約の取り消し、または予約の内容を変更してください。

番組指定：放送開始時間や終了時間が変更されたときに自動的に対応して録画します
日時指定：開始時刻 / 終了時刻を指定して録画します。

録画日	開始時刻	終了時刻	予約方法
11/3	(火) 午後 2 : 00	午後 3 : 00	USB-HDD録画

残時間 : ** 時間 ** 分 今回の予約時間 : 1 時間 00 分 番組指定

- 上記は、番組表から予約した予約の変更・取り消し画面です。日時指定予約の場合は、画面が若干異なります。
- 確認のみで終了する場合は、「変更しない」を選び、番組表または予約リストに戻ります。

◆ 予約を取り消したいとき

4

- ①「取り消す」を選ぶ
- ②「する」を選ぶ

【地上Dテレビ番組の予約設定】

予約方法 : USB-HDD録画
11月 3日【火】 午後 2 : 00～午後 3 : 00



で選ぶ
決定
を押す

この番組の予約を取り消しますか？

する しない

- 予約が取り消されます。
手順 **2** の画面に戻ります。

繰り返し予約をする

毎日、毎週など、同じ番組を繰り返し録画予約できます。

- 1 85ページの手順1～手順4で繰り返し予約をしたい番組を選び、録画予約を設定する
- 2 上下左右カーソルボタンでもう一度同じ番組を選び、決定する
 - ・予約リストからも選べます。
- 3 ①左右カーソルボタンで「録画日」を選ぶ
②上下カーソルボタンで「毎週〇曜」「毎日」「月-土」「月-金」のいずれかを選ぶ

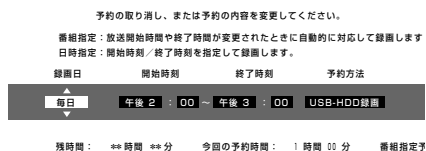

- ・青の●を押すと、「毎日予約」に設定できます。
- ・赤の●を押すと、「毎週予約」に設定できます。
- ・黄の●を押すと、「日時指定予約」※1に切り換えられます。

- 4 左右カーソルボタンで「変更する」を選び、決定する
- 5 「戻る」で決定する

予約方法：USB-HDD録画
毎日 午後 2 : 00～午後 3 : 00

この番組をUSB-HDD録画予約しました。

戻る

※1 「日時指定予約」の場合は、指定した時間で繰り返し予約を行います。「番組指定予約」の場合は、初回予約時の前後3時間以内で放送が開始される類似した番組名の番組を検索し、録画します。繰り返し予約が他の予約の時間と重なる場合、繰り返し予約は自動的に「休止」となり、録画予約は行われません。また、該当する番組がない場合は、日時指定予約で録画されます。

◇おしらせ◇

・「日時指定予約」に変更した番組を再度変更するときは、一度予約を取り消してから新しい予約の設定をやり直してください。

◆ 予約の設定を変更するとき

つづき

変更したい項目の内容を選ぶ



で項目
を



で内容
を選ぶ

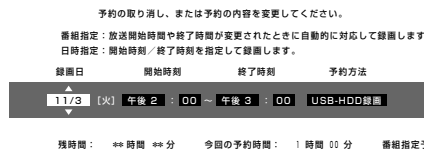

設定項目	予約方法	録画日	開始時刻 終了時刻
設定内容	<ul style="list-style-type: none"> ・USB-HDD録画※1 ・視聴予約※2 	<ul style="list-style-type: none"> ・日付※3 ・毎週〇曜※3 ・毎日 ・月-土 ・月-金 	(「番組指定予約」の場合、変更できません。)※3

- ※1 USBハードディスクが認識できないときは、表示されません。
- ※2 視聴予約については、⇒45ページをご覧ください。
- ※3 ●(日時指定予約)を押して変更する場合、「日付」「開始時刻」「終了時刻」も変更できます。「日付」は、「今日の日付」～「28日後の日付」や「毎週〇曜日」も選べます。

5



で選び

決定
を押す

「変更する」を選ぶ

6

決定
を押す

「戻る」で決定する

[地上Dテレビ番組の予約設定]

予約方法：USB-HDD録画
11月 4日 [水] 午後 4 : 00～午後 5 : 00

この番組をUSB-HDD録画予約しました。

戻る

USBハードディスクに録画した番組を再生する

録画リストから再生する

- 録画リストを表示して、USBハードディスクに録画した番組を一覧表示できます。一覧表示した番組は、小画面で映像を確認しながら選べます。

録画リストの画面例

録画リストフォルダ
・通常の録画・録画予約で録画した番組が入ります。

常連録画(留守録)フォルダ
・常連留守録で録画した番組が入ります。

小画面
・選んだ番組(タイトル)の映像を確認できます。

番組(タイトル)数
・選んでいる番組の順番／番組の総数です。

録画可能時間
・USBハードディスクに録画できる時間の目安です。

番組(タイトル)
・録画した番組の一覧です。
・リモコンの上下カーソルボタンで選びます。
・決定ボタンを押すと、再生されます。

USB-HDD

録画リスト 常連録画(留守録)

1/全30タイトル

NEW	ぼくとデディのはるやすみ	XX/XX[XX]	午前11:00 ~ 58分
	午後のドラマ「普通の人たち」	XX/XX[XX]	午後 3:00 ~ 28分
	おとうさんもいっしょ	XX/XX[XX]	午後 3:00 ~ 28分
	きょうのお献立	XX/XX[XX]	午後 1:00 ~ 14分
NEW	金曜ドラマスペシャル「執事探偵5」	XX/XX[XX]	午後 9:00 ~ 104分
NEW	奥様あなたのTVショッピング	XX/XX[XX]	午前10:00 ~ 24分
	どうぶつ抱腹絶倒	XX/XX[XX]	午後 8:00 ~ 54分
	笑ってよ いいとも	XX/XX[XX]	午後 0:00 ~ 58分
NEW	SLAP×STICK	XX/XX[XX]	午後10:00 ~ 53分
	朝ピバ!	XX/XX[XX]	午前 7:00 ~ 54分
	情報アリーナ特等席	XX/XX[XX]	午後 9:00 ~ 104分
	連続時代劇「大奥24時」	XX/XX[XX]	午後10:00 ~ 53分

録画可能時間 : 15時間22分

午前 11:00

◇おしらせ◇

- 本機以外につないで録画したUSBハードディスクの再生はできません。
- 「USB-HDDの選択」で選ばれたUSBハードディスクに録画した番組が表示されます。

録画リストは、以下の操作でも表示できます。

- ホームメニューから「チャンネル」→「入力切換」→「USB-HDD」を選んで切り換えることもできます。
- ファミリンクパネルを表示して、ファミリンクパネルから選ぶこともできます。⇒ **79** ページ

ホームメニューから再生する

1 ホームメニューを表示して、「チャンネル」を選ぶ

選びかたは、28～29ページをご覧ください。

▼ ホームメニューの画面例



2 左右カーソルボタンで「USB-HDD」または「常連録画(留守録)」を選ぶ

USB-HDD を選んだときの画面例



常連録画(留守録)を選んだときの画面例



3 上下カーソルボタンで再生したい番組を選ぶ

- 9タイトル以上あるときは、 または を押すとページを切り換えて表示できます。
- 選んだ番組の再生が始まります。
- 再生を止めるときは、ファミリンクパネルを表示して、「停止」を選びます。

◇ おしらせ ◇

- 表示の順番を変更する場合は、 を押して録画リストで並び換えをしてください。(⇒ 94ページ)

録画中の番組を再生する(追いかけて再生)

- 録画中の番組を再生することができます。
- 録画、録画予約に対応しています。

1 ファミリンクパネルを表示して、「再生」を選ぶ



ファミリンクパネル⇒ 79ページ

2 追いかけて再生を選ぶ

1

マイサークルを表示して、「録画番組を見る」を選ぶ

- マイサークルを押し
- で選び
- 決定
- を押す

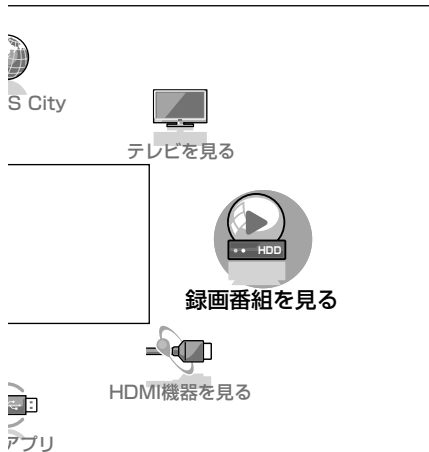

- 「録画リスト」が表示されます。

2

再生したい番組を選ぶ

- で選び
- 決定
- を押す

- 1ページに12タイトルまで表示されます。13タイトル以上あるときは、 を押すと、ページを切り換えて表示できます。



録画リスト	常連録画(留守録)
ほくとティエのはるやすみ	XX/XX/XX 午
午後のドラマ「普通のたたち」	XX/XX/XX 午
おとさんもいっしょ	XX/XX/XX 午
きょうのお献立	XX/XX/XX 午
金曜ドラマスベクタクル「執事探偵5」	XX/XX/XX 午
奥様あなたのTVショッピング	XX/XX/XX 午
どうぶつ抱腹絶倒	XX/XX/XX 午
笑ってよ いいとも	XX/XX/XX 午
SLAP×STICK	XX/XX/XX 午
朝ヒバ!	XX/XX/XX 午
情報アリーナ特等席	XX/XX/XX 午
連続時代劇「大奥24時」	XX/XX/XX 午

- 選んだ番組の再生が始まります。

「録画リスト」と「常連録画(留守録)」フォルダを切り換えたい場合は

- 手順 1 のあとで「戻る」ボタンを押してから、左右カーソルボタンで選び直します。



XXXXXXXXXX	XX/XX/XX 午
XXXXXXXXXXXXXX	XX/XX/XX 午
XXXXXXXXXX	XX/XX/XX 午
XXXXXX	XX/XX/XX 午
XXXXXXXXXXXXXXXXXX	XX/XX/XX 午

- 再生したい番組を選んで決定します。

再生時の操作

停止ボタンを選んで途中で止めた場合の再生について

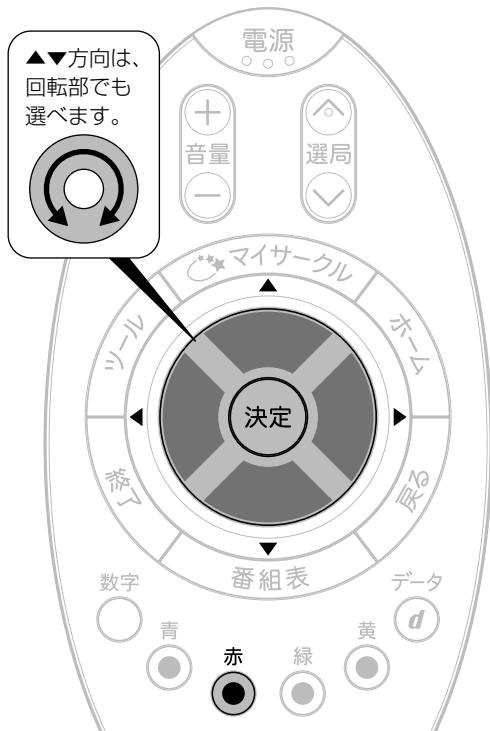

停止した場所からつづけて再生するときは

- ・ファミリンクパネル (⇒ 79 ページ) を表示して、「再生」を選びます。



- ・つづきから再生できます。

◇おしらせ◇

- ・タッチボタンの「再生」ボタンを押しても再生できます。(⇒ 25 ページ)

はじめから再生するとき

1

録画リストを表示する

- ・ ⇒ 90 ~ 91 ページ

2

再生したいタイトルを選ぶ

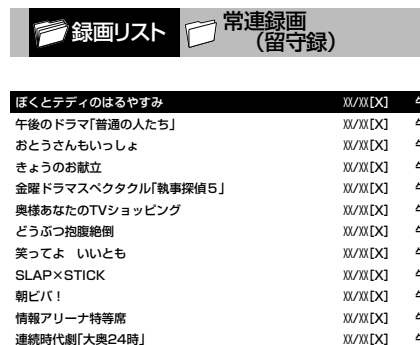

3

機能メニューを表示する



4

「最初から再生」を選ぶ

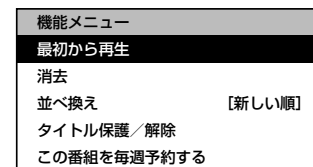

5

「する」を選ぶ

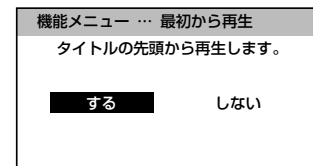

- ・選んだタイトルがはじめから再生されます。

再生中に設定をする (視聴メニュー)

- 再生しながら、再生情報を確認したり、リピート再生が行えます。

1

再生中にファミリンク パネルを表示して、 「視聴メニュー」を選ぶ



で選び



決定
を押す



- ファミリンクパネル⇒ 79 ページ

2

設定項目を選ぶ



で選び



決定
を押す

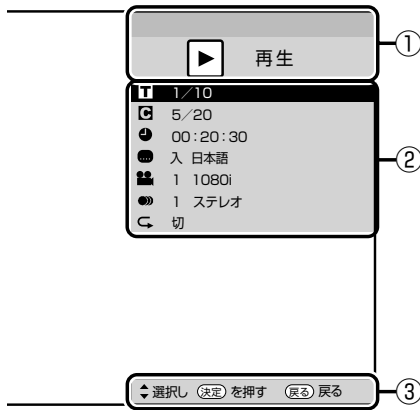

- ①再生状態表示
動作状態やディスクの種類
- ②設定項目 (⇒右記)
- ③操作ガイド表示

3

設定する(⇒右記)



で選び



決定
を押す

- 「戻る」ボタンまたは「終了」ボタンを押して、終了する。

◇おしらせ◇

- アングルや字幕などの表示が「ー」と表示される場合は、そのタイトルに選択できるアングルや字幕が記録されていません。

画面表示と各設定項目について



- 再生しているタイトルによって選択できる項目は異なります。

① T タイトル (トラック) 選択

- 再生中のタイトル番号が表示されます。番号を選択してタイトルの頭出しができます。

② C チャプター再生表示

- 再生中のチャプター番号が表示されます。番号を選択してチャプターの頭出しができます。

③ ⏱ 再生経過時間表示

- 選択したタイトルのはじめから現在までの経過時間が表示されます。時間を指定して頭出しができます。

④ ... 字幕言語再生表示

- 再生中のタイトルに字幕がある場合に、切り換えられます。

⑤ 👤 映像切換

- 再生中のタイトルに複数の映像がある場合に、切り換えられます。

⑥ 🎧 音声切換

- 再生中のタイトルに複数の音声がある場合に、切り換えられます。

⑦ ↺ リピート再生

- 再生中のタイトルまたはチャプターを、くり返し再生できます。
- 上下カーソルボタンで「チャプターリピート」または「タイトルリピート」を選び、決定します。

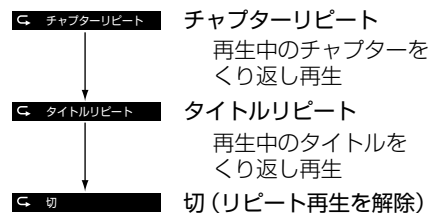

- リピート再生を開始します。
- 選択画面に戻るには戻るボタンを押します。

はじめに
お読みください

電源を入れる/
基本の使いかた

テレビを見る/
便利な使いかた

USBハードディスク
をつないで録る・見る

ファミリンクで使う/
レコーダーやパソコンをつなぐ

インターネット/
ホームネットワーク

設置・接続・
受信設定

故障かな?/
エラーメッセージ

お役立ち情報
(仕様や索引)

English
Index

USBハードディスクに録画した番組の管理

録画リストの一覧表示の並びかたを変えるには

1

録画リストを表示する

・ ⇒ 90～91 ページ

2

機能メニューを表示する



を押す

3

「並べ換え」を選ぶ



で選び



を押す

4

「新しい順」「古い順」
「未視聴(新しい順)」
「既視聴(古い順)」
「タイトル名順」
「保護無し(古い順)」
「データ量多い順」の
いずれかを選ぶ



で選び



を押す

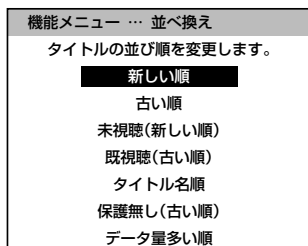

- ・ 並べ換えを行うと、録画リストフォルダと常連録画(留守録)フォルダの中にあるそれぞれのタイトルが選択した順に並べ換えられます。

録画済みのタイトルを次回も録画予約したいときは(また見たい予約)

1

録画リストを表示する

・ ⇒ 90～91 ページ

2

毎週予約したいタイトルを選ぶ



で選ぶ

3

機能メニューを表示する



を押す

4

「この番組を毎週予約する」を選ぶ



で選び



を押す

5

「確認」で決定する



を押す

録画予約した内容を取り消し・変更したいときは

・ ⇒ 88 ページをご覧ください。

常連留守録した番組を録画リストへ移動する

タイトルを1つ選んで移動する

1

録画リストを表示する

- ⇒ 90 ~ 91 ページ

2

「常連録画(留守録)」フォルダを選ぶ

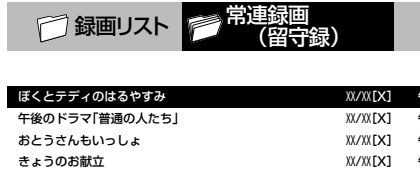

を押す



で選ぶ



を押す

3

移動したいタイトルを選ぶ



で選ぶ

4

機能メニューを表示する



を押す

5

「録画リストへ移動」を選ぶ

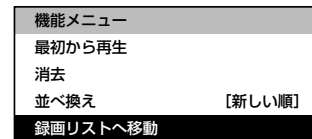

で選ぶ



を押す

6



で選ぶ



を押す

「1 タイトル移動」を選ぶ

機能メニュー … 録画リストへ移動

タイトルを録画リストへ移動します。

1 タイトル移動

選択タイトル移動

全タイトル移動

- 選んだタイトルが録画リストへ移動します。
- 操作を終了する場合は、終了ボタンを押します。

タイトルを全て録画リストへ移動する

- 「タイトルを1つ選んで移動する」の手順 **1 ~ 2** と手順 **4 ~ 5** を行います。
- 上下カーソルボタンで「全タイトル移動」を選んで決定します。

タイトルを複数選んで録画リストへ移動する

- 「タイトルを1つ選んで移動する」の手順 **1 ~ 2** と手順 **4 ~ 5** を行います。
- 上下カーソルボタンで「選択タイトル移動」を選んで決定します。
- 上下左右カーソルボタンで移動したいタイトルを選んで決定します。選んだタイトルにはチェックマークが付きます。
- 赤ボタンを押して、確定します。

はじめに
お読みください

電源を入れる/
基本の使いかた

テレビを見る/
便利な使いかた

USBハードディスク
をつないで録る・見る

ファミリンクで使う/
レコーダーやパソコンをつなぐ

インターネット/
ホームネットワーク

設置・接続・
受信設定

故障かな?/
エラーメッセージ

お役立ち情報
(仕様や索引)

English
Guide

タイトル（録画した番組） が消されないように保護 する／保護を解除する

- ・間違っで消さないよう、タイトル（録画した番組）を保護できます。

タイトルを1つ選んで保護／解除する

1

録画リストを表示して、保護／解除したいタイトルを選ぶ

- ・録画リストを表示する⇒90～91 ページ



で選ぶ

2

機能メニューを表示する



を押す

3

「タイトル保護／解除」を選ぶ



で選び



を押す

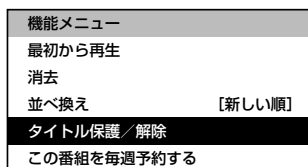

4

「1タイトル保護／解除」を選ぶ



で選び



を押す

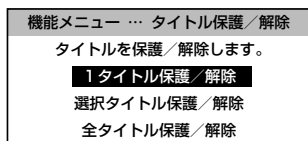

- ・選んだタイトルを保護／解除できます。

5

「保護する」または「保護解除」を選ぶ



で選び



を押す



- ・操作を終了する場合は、終了ボタンを押します。

複数のタイトルを選んで保護／解除する

- 録画リストを表示して、機能メニューから「タイトル保護／解除」を選び、決定する
- 上下カーソルボタンで「選択タイトル保護／解除」を選び、決定する
- カーソルボタンで保護／解除したいタイトルを選び、決定する

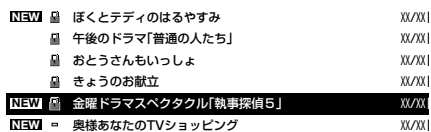

- ・保護したいタイトルに、鍵マークを付けます。
- ・最大20タイトルまで選べます。
- ・保護するタイトルには鍵マークが付きます。もう一度選ぶと鍵マークが外れます。

4 赤ボタンを押す

- ・鍵マークが付いたタイトルが保護されます。
- ・鍵マークのない（外した）タイトルは保護されません。

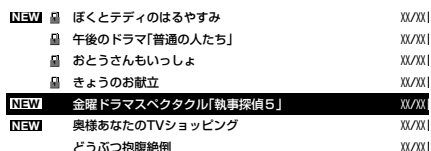

- ・操作を終了する場合は、終了ボタンを押します。

USB ハードディスクのタイトルを 全て保護／解除する

- 録画リストを表示して、機能メニューから「タイトル保護／解除」を選び、決定する
- 上下カーソルボタンで「全タイトル保護／解除」を選び、決定する
- 左右カーソルボタンで「保護する」または「保護解除」を選び、決定する

- ・すべてのタイトルが保護または保護解除されます。
- ・操作を終了する場合は、終了ボタンを押します。

タイトル（録画した番組）を消去する

- すでに見て不要なタイトル（録画した番組）を録画リストから消去できます。

◇おしらせ◇
 • 消去したタイトルは復活できません。

タイトルを1つ選んで消去する

1



で選ぶ

録画リストを表示して、消去したいタイトルを選ぶ

- 録画リストを表示する⇒90～91ページ
- 消去したいタイトルに「」マークがついている場合は、先に「タイトル保護／解除」(⇒96ページ)を行ってください。

	録画リスト	常連録画 (留守録)
NEW	ほくとテディのはるやすみ	XX/0
	午後のドラマ「普通の人たち」	XX/0
	おとうさんもおっしょ	XX/0
	 きょうのお献立	XX/0
NEW	金曜ドラマスペシャル「執事探偵5」	XX/0
NEW	奥様あなたのTVショッピング	XX/0
	どうぶつ抱腹絶倒	XX/0

2



赤を押す

機能メニューを表示する

3



で選ぶ



決定を押す

「消去」を選ぶ

機能メニュー	
最初から再生	
消去	
並べ換え	【新しい順】
タイトル保護／解除	
この番組を毎週予約する	

4



で選ぶ



決定を押す

「1タイトル消去」を選ぶ

機能メニュー … 消去	
タイトルを消去します。	
1タイトル消去	
選択タイトル消去	
全タイトル消去	

- 選んだタイトルが消去されます。
- 消去中は、電源を切らないでください。
- 操作を終了する場合は、終了ボタンを押します。

複数のタイトルを選んで消去する

1







録画リストを表示して、機能メニューから「消去」を選び、決定する

2

上下カーソルボタンで「選択タイトル消去」を選び、決定する

3

カーソルボタンで消去したいタイトルを選び、決定する

NEW	 ほくとテディのはるやすみ	XX/0
	 午後のドラマ「普通の人たち」	XX/0
	 おとうさんもおっしょ	XX/0
	 きょうのお献立	XX/0
NEW	 金曜ドラマスペシャル「執事探偵5」	XX/0
NEW	 奥様あなたのTVショッピング	XX/0
	 どうぶつ抱腹絶倒	XX/0

4

赤ボタンを押す

- ごみ箱マークを付けたタイトルが消去されます。
- 操作を終了する場合は、終了ボタンを押します。

USBハードディスクのタイトルを全て消去する

1

録画リストを表示して、機能メニューから「消去」を選び、決定する

2

上下カーソルボタンで「全タイトル消去」を選び、決定する

3

左右カーソルボタンで「する」を選び、決定する

- すべてのタイトルが消去されます。（保護されたタイトルは残ります。）
- 消去中は、電源を切らないでください。
- 操作を終了する場合は、終了ボタンを押します。

はじめに
お読みください

電源を入れる／
基本の使いかた

テレビを見る／
便利な使いかた

USBハードディスク
をつないで録る・見る

ファミンクで使う／
レコーダーやパソコンをつなぐ

インターネット／
ホームネットワーク

設置・接続・
受信設定

故障かな？／
エラーメッセージ

お役立ち情報
(仕様や索引)

Index

ファミリンクで使う

ファミリンクとは

- HDMI 端子は、映像や音声信号だけでなく、HDMI ケーブルを介して機器間を制御するコントロール信号もやり取りすることができます。この相互に機器間を制御できる規格 - HDMI CEC (Consumer Electronics Control) - を使ってシャープ製の液晶テレビやレコーダーなどを相互に制御しスムーズに連携できるようにしたのが、ファミリンクです。

本機に、ファミリンクに対応したレコーダー(AQUOSレコーダー)をHDMI認証ケーブルで接続すると、本機のリモコンまたはレコーダーに付属のリモコンで、下記の連動操作が楽しめます。

テレビで見ている番組を、かんたんに録画

レコーダーの番組表を呼び出して、録画予約

録画した番組を、かんたんに再生

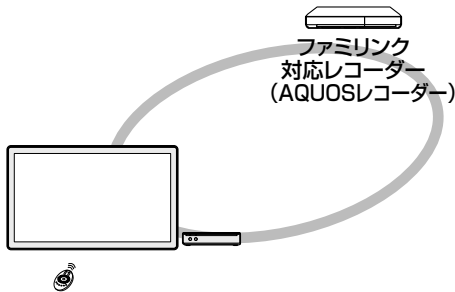

◇おしらせ◇

- ファミリンクの対応機種については SHARP web ページ内の AQUOS サポートステーション「他の機器と接続するには→ AQUOS ファミリンクについて (▼対応機種一覧)」をご覧ください。

AQUOS サポートステーション

<http://www.sharp.co.jp/support/aquos/index.html>

- 本機のリモコンでファミリンクを使う場合には、本機ディスプレイ部に向けて操作してください。AQUOS レコーダーは直接リモコン信号を受信しません。
- 本機には i.LINK 端子はありません。そのため、ハイブリッドダブルレコ機能搭載の AQUOS レコーダーと接続したとき i.LINK 録画 (2 番組同時録画) は働きません。

ファミリンク機能を使うための準備について

1 ファミリンク対応機器とつなぐ⇒170ページ

- 市販品の HDMI 認証ケーブルを使って、ファミリンク対応機器とディスプレイをつないでください。

2 設定をする

- ファミリンク機能を使うためには、⇒99ページの設定が必要です。(本機に付属のリモコンでも設定できます。)
- AQUOS レコーダー側の設定も必要です。⇒機器に付属の取扱説明書をご覧ください。設定を行ってください。

3 ファミリンクで楽しむ

- ファミリンク II 機能に対応した機器をお使いの場合は、ファミリンクパネルで操作できます。⇒100～101ページ
- 録画してみましょう。⇒102～103ページ
- 再生してみましょう。⇒104ページ
- AQUOS レコーダーの番組表を呼び出して録画予約することもできます。⇒103ページ

ファミリンク機能を使うための設定

ファミリンク対応機器から本機を自動で起動する

- ファミリンク対応機器を操作すると本機の電源が自動的に入るように設定します。

1 ホームメニューから「リンク操作」-「ファミリンク設定」を選ぶ

2 「連動起動設定」を選び、「する」に設定する

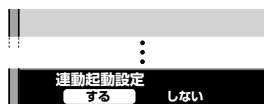

録画先として使うファミリンク機器を選ぶ

- 「ツール」-「ファミリンク操作」-「録画」を選んだときに録画するファミリンク機器を選ぶ設定です。

1 ホームメニューから「設定」-「 (視聴準備)」-「録画機器選択」を選ぶ

2 録画するファミリンク機器を選ぶ

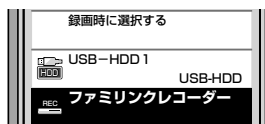

3 ホームメニューから「設定」-「 (機能切換)」-「ファミリンク設定」を選ぶ

4 「ファミリンクレコーダー選択」を選ぶ

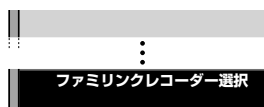

5 ファミリンク録画予約で録画する機器を選ぶ

◇おしらせ◇

- 手順 2 で「録画時に選択する」を選んだ場合、「ツール」-「ファミリンク操作」-「録画」を選んだときに、録画する機器を選ぶ画面が表示されます。

本機のリモコンで AQUOS レコーダーの選局などの操作をできるようにする

「選局キー」を「する」に設定すると、本機のリモコンで、以下の AQUOS レコーダーの操作が行えます。

- 選局ボタンで選局の操作ができます。
- 番組表を表示できます。
- データ連動ボタンで連動データ放送を表示できます。
- 番組表の表示や、データ連動ボタンは、接続している機器によっては操作できない場合があります。

この設定は、HDMI 端子の設定です。

1 ホームメニューから「リンク操作」-「ファミリンク設定」を選ぶ

2 「選局キー」を選び、「する」に設定する

◇おしらせ◇

- 手順 2 で「自動」に設定すると、「しない」に設定したときと同じ動作をします。しかし、接続されている機器から要求があった場合のみ、「する」に設定したときと同じ操作ができます。

一般の HDMI 機器が誤作動するとき

- ファミリンクに対応していない機器をつないでいるときに、その機器の電源が勝手に入ったりチャンネルが変わってしまう場合に行う設定です。

1 ホームメニューから「リンク操作」-「ファミリンク設定」を選ぶ

2 「ファミリンク制御(連動)」を選び、「しない」に設定する

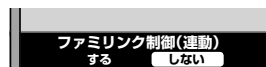

AQUOS レコーダーの スタートメニューを 表示する

- AQUOS レコーダーのセットアップメニューなどを表示することができます。表示される内容は AQUOS レコーダーによって異なります。

1 ホームメニューを表示して、 「リンク操作」-「スタート メニュー表示」を選ぶ

選びかたは、28～29 ページをご覧ください。

▼ ホームメニューの画面例



- AQUOS レコーダーのスタートメニューが表示されます。
- AQUOS レコーダーの状態（録画中、電源待機中）によっては正しく表示されない場合があります。

◇ おしらせ ◇

- スタートメニューを表示できる AQUOS レコーダーの対応機種については、SHARP web ページ内の AQUOS サポートステーション「他の機器と接続するには→ AQUOS ファミリンクについて（▼対応機種一覧）」をご覧ください。

AQUOS サポートステーション

<http://www.sharp.co.jp/support/aquos/index.html>

本機から AQUOS レコーダー の電源を入／切するには

- 本機とつないだ AQUOS レコーダーの電源を、本機から入／切できます。

1 ホームメニューから「リンク操作」- 「レコーダー電源入／切」を選ぶ

- この操作をするたびに、本機とつないでいる AQUOS レコーダーの電源を入／切できます。

ファミリンクパネルの 操作のしかた

ファミリンクⅡ機能に対応したBD プレーヤー・BD レコーダーを接続した場合に、ファミリンク対応機器操作用のファミリンクパネルを表示できます。（表示内容は機器により異なります。）

- ファミリンク対応機器と接続しているときは、ファミリンクパネルで、一時停止や再生などの操作ができます。

◆ 重要 ◆

- ファミリンクⅡ機能に対応していない機器（ファミリンクⅠ対応機器）では、ファミリンクパネルはお使いいただけません。

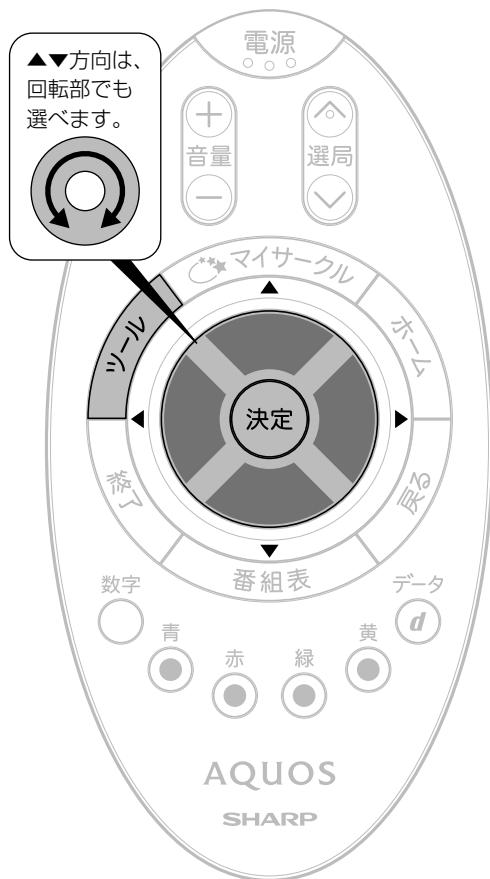

1



ツールメニューを表示して、「ファミリンクパネル」を選ぶ



2



操作したい機器を選ぶ

ファミリンクでつながっている機器が表示されます。



3



操作したい機能のボタンを選ぶ



操作ボタン
詳しくは「操作ボタンの機能について」(⇒右記)をご覧ください。

ボタン	説明
	ファミリンク対応機器の電源を入/切できます。
	ファミリンク対応機器の番組表を表示します。
	ファミリンク対応機器の録画リストを表示します。
	ファミリンク対応機器のポップアップメニューを表示します。
	ファミリンク対応機器のホーム画面を表示します。
	ファミリンク対応機器のメディアを切り換えます。

操作ボタン^{※1}の機能について

ボタン	説明
	早戻し再生
	再生
	早送り再生
	前のチャプター ^{※2} に戻って頭出し(逆頭出し)
	一時停止
	先のチャプター ^{※2} に進んで頭出し(順頭出し)
	10秒戻し
	停止
	30秒送り
	録画画質を選択
	録画
	録画を停止

※1 視聴するコンテンツによっては、操作できない機能があります。

※2 チャプターとは、サービスであらかじめ設定された、再生区切り位置です。

◇おしらせ◇

- プレーヤーや携帯電話と接続したときは、上記の操作パネルと異なる内容の操作パネルが表示されます。

見ている番組を すぐに録画する

◆ 重要 ◆

ファミリンクで録画を行う前に AQUOS レコーダー側の録画準備が必要です。次のことなどを確認します。

- ディスプレイと AQUOS レコーダーをつないでいますか。
- B-CAS カードが挿入されていますか。有料放送を録画するときは、有料放送の受信契約時に登録した B-CAS カードが、AQUOS レコーダーに挿入されていることを確認してください。
- アンテナが接続されていますか。
- 記録メディア (HDD、BD、DVD など) に空き容量がありますか。
- 本機のホームメニューから「設定」－「 (視聴準備)」－「録画機器選択」で「ファミリンクレコーダー」を選んでいますか。(⇒ 99 ページ)
- 本機のホームメニューから「リンク操作」－「ファミリンク設定」－「ファミリンクレコーダー選択」で録画に使用する機器を選んでいますか。(⇒ 99 ページ)



再生・録画するメディア (HDD/DVD など) を切り換える

- 必要に応じて AQUOS レコーダー側の HDD モード / BD モード / DVD モード を切り換えます。

1

ホームメニューを表示して、「リンク操作」－「機器のメディア切換」を選ぶ

選びかたは、28～29 ページをご覧ください。

▼ ホームメニューの画面例



を押す



で選ぶ



を押す

2

レコーダーのメディアの種類(「HDD」や「BD/DVD」、「DVD」など)を選ぶ



を押す

- AQUOS レコーダー側の操作したい記録メディアを選びます。
- 「機器のメディア切換」で決定するごとに、メディアが順次切り換わります。メディアが正しく切り換わったかどうかは、レコーダー側の表示をご確認ください。

見ている番組を AQUOS レコーダーに録画する

1

ツールメニューを表示して、
「ファミリンク操作」を選ぶ



2

録画したい番組の視聴中に
「録画」を選ぶ



- 「ファミリンクレコーダー選択」(⇒99ページ)で選択したAQUOSレコーダーのチャンネルが、本機で視聴中のチャンネルに切り換わり、AQUOSレコーダーに録画を開始します。

録画の停止について

- お使いのAQUOSレコーダーによっては、録画終了時刻が表示されます。表示された時刻になると自動的に録画が停止されます。

録画終了時刻が表示されない AQUOSレコーダーの場合は

- 手動で録画の停止が必要です。録画したい番組が終わったら、「ツール」-「ファミリンク操作」-「録画停止」を選んでください。
- ファミリンクⅡ機能に対応していないレコーダーの場合は、レコーダーのリモコンで録画停止してください。

◇おしらせ◇

- 「ファミリンクレコーダー選択」(⇒99ページ)で選択したAQUOSレコーダーで受信した放送を視聴しているときは、視聴しているAQUOSレコーダーに録画を開始します。
- 他の外部入力を視聴しているときは、「ツール」-「ファミリンク操作」-「録画」を選んでも録画できません。

AQUOS レコーダーの 番組表を呼び出して 録画予約する



レコーダーの番組表を
呼び出して、予約を設定



1

ホームメニューを表示して、
「リンク操作」-
「リンク予約(録画予約)」を
選ぶ

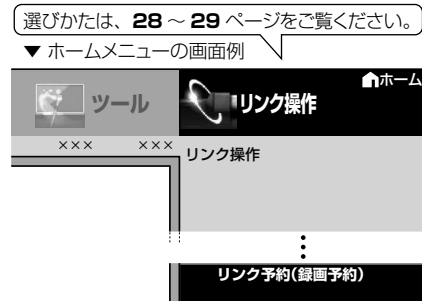

- 表示されたレコーダーを選択すると、レコーダー側の番組表が表示されます。

2

予約したい番組を選び、録画
予約の操作をする

- レコーダー側の番組表は本機のリモコンの



操作します。(詳しくはレコーダーの取扱説明書をご覧ください。)

はじめに
お読みください

電源を入れる/
基本の使いかた

テレビを見る/
便利な使いかた

USBハードディスク
をつないで録る、見る

ファミリンクで使う/
レコーダーやパソコンをつなごう

インターネット/
ホームネットワーク

設置・接続・
受信設定

故障かな?/
エラーメッセージ

お役立ち情報
(仕様や索引)

English
Guide

AQUOS レコーダーを再生する

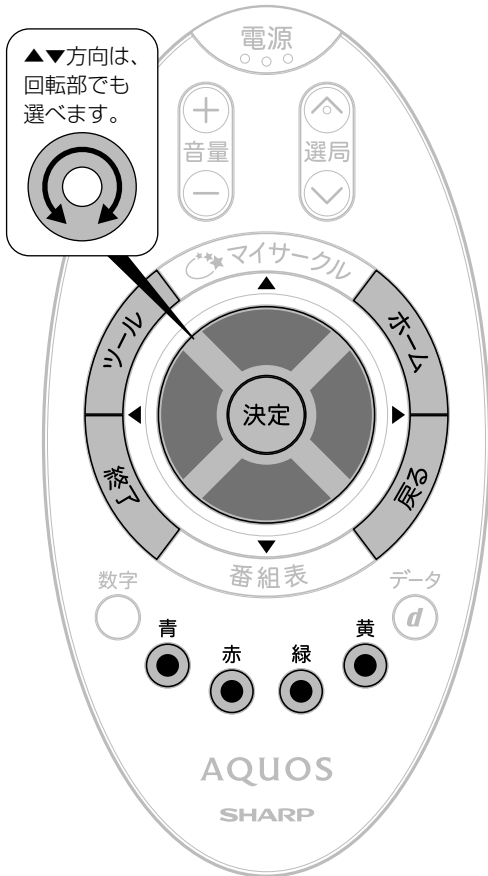

複数の HDMI 対応のレコーダー (録画機器) をお使いのときは

- 視聴する HDMI 機器を選びます。

1 ホームメニューを表示して、「リンク操作」-「ファミリンク機器リスト」を選ぶ



を押し



で選び



を押す

選びかたは、28～29ページをご覧ください。

▼ ホームメニューの画面例



2 視聴したい機器を選ぶ



で選び



を押す



最後に録画した番組を再生する

- 本機のリモコンを使って、本機とHDMI接続したAQUOSレコーダーを操作できます。

1

ツールメニューを表示して、「ファミリンクパネル」を選ぶ



- を押し
- で選び
- 決定
- を押す

2

操作したい機器を選ぶ

ファミリンクでつながっている機器が表示されます。

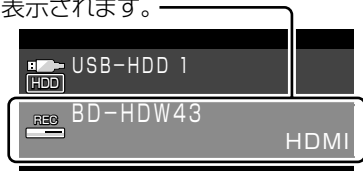

- で選び
- 決定
- を押す

3

ファミリンクパネルの「再生」ボタンを選んで、録画した番組を再生する

- 最後に再生または録画した番組が再生されます。
- 録画した番組の中（録画リスト）から見たい番組を選んで再生したいときは、ホームメニューから「リンク操作」-「録画リストから再生」を選びます。

- で選び
- 決定
- を押す

再生中の操作について

- ファミリンクで再生しているときは、ファミリンクパネルで操作が行えます。
⇒ 100 ~ 101 ページ

AQUOS レコーダーの録画リストから再生する

- 本機のリモコンを使って、本機とHDMI接続したAQUOSレコーダーの録画リストから見たい番組を再生します。
- あらかじめ「連動起動設定」を「する」に設定します。(⇒ 99 ページ)

1

ホームメニューを表示して、「リンク操作」-「録画リストから再生」を選ぶ

選びかたは、28 ~ 29 ページをご覧ください。



- を押し
- で選び
- 決定
- を押す

2

再生したい番組(タイトル)を選び再生する

- 録画リストは本機のリモコンの選択などの操作ができます。
- 選んだ番組が再生されます。
- 停止したいときは、ファミリンクパネルを表示して「停止」ボタンを選びます。
- 停止したときは、切り換わった入力のみです。

- で選び
- 決定
- を押す

◇おしらせ◇

- AQUOSレコーダーがDVDモードになっていてDVDビデオなどの録画リストがないディスクがセットされている場合、録画リストは表示されません。ホームメニューから「リンク操作」-「機器のメディア切替」を選んで、AQUOSレコーダーのモードを切り換えてください。

はじめに
お読みください

電源を入れる/
基本の使いかた

テレビを見る/
便利な使いかた

USBハードディスク
をつないで録る、見る

ファミリンクで使う/
レコーダーやパソコンをつなぐ

インターネット/
ホームネットワーク

設置・接続・
受信設定

故障かな？/
エラーメッセージ

お役立ち情報
(仕様や索引)

English
Guide

外部機器を接続して使う

BD プレーヤーやゲーム機などの画面に切り換える

- テレビ放送の画面から HDMI 入力の画面に切り換えると、BD や DVD、ゲーム機などの映像が見られるようになります。



BD プレーヤーや
ゲーム機などと
つなぐ⇒171 ページ

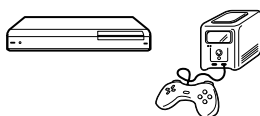

▲▼方向は、
回転部でも
選べます。

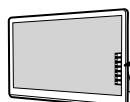

タッチボタンで
基本的な操作が
できます。
⇒24 ページ

灰色で表示した手順は BD プレーヤーなどの外部機器の操作です。

1 BDプレーヤーなどを本機に接続し、電源を入れる

2 再生したいディスクなどをセットする

3 マイサークルを表示して、「HDMI機器を見る」を選ぶ



を押す



で選び



を押す

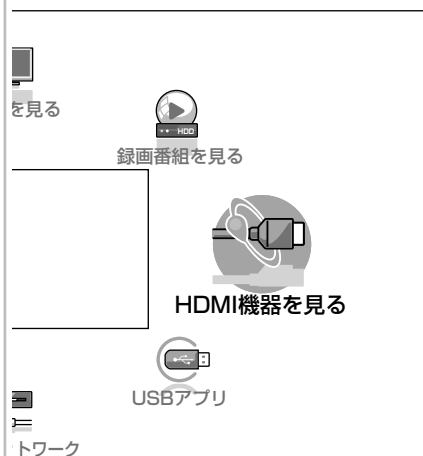

- BD プレーヤーなど HDMI でつないだ入力に切り換わります。
- ホームメニューから「チャンネル」 - 「入力切換」 - 「HDMI」を選んで切り換えることもできます。

4 BDプレーヤーなどを再生する

- 再生映像が表示されます。
- 外部機器によっては、映像を出力するために設定が必要になる場合もあります。設定のしかたについては、接続した BD プレーヤーなどの取扱説明書をご覧ください。

HDMI 端子につないで見られる映像の種類

1080p(24Hz/30Hz/60Hz)、
720p(30Hz/60Hz)、1080i、
480p、480i、VGA

- 対応している音声信号はリニア PCM、AAC、ドルビーデジタル、サンプリング周波数 48kHz、44.1kHz、32kHz です。

ゲーム機をつないで使うときは

- テレビゲームを楽しむときは、画面の明るさを抑えて目にやさしい映像にし、ゲームに最適なAVポジションの「ゲーム」(⇒50ページ)にすることをお奨めします。
- ゲームのキーの操作に対して画面の反応が遅く感じられる場合やカラオケの音声が遅れて感じられる場合は、AVポジションを「ゲーム」に変更してください。

◇おしらせ◇

- 本機と接続できるゲーム機は、HDMI接続できる機種のみです。D端子、S端子などでは接続できません。
- 光線銃などを使って画面を標的にするようなゲームは使用できません。

入力切替の表示を お好みのなまえに変えるには

- チャンネルサインに表示される機器の名称を変更できます。

- 1 マイサークルから「HDMI機器を見る」を選ぶ
- 2 ホームメニューから「設定」-「色(機能切替)」-「外部端子設定」を選ぶ
- 3 「入力表示」を選び、表示させたい名称を選ぶ

- お好みで機器の名称を入力したいときは、「編集」を選んで決定します。(文字を入力する⇒68ページ)

使用していない入力を スキップするには

- HDMI入力、ホームネットワークを使用しないときは、入力切替の際に飛ばすことができます。

- 1 ホームメニューから「設定」-「色(機能切替)」-「外部端子設定」を選ぶ
- 2 「入力スキップ」を選ぶ
- 3 スキップしたい入力を選び、「する」に設定する

- 入力スキップを解除する場合は、「しない」を選んでください。

パソコンのモニターとして使う

- 本機にパソコンをつなぐ場合は、パソコン (PC) の出力の解像度を確認してください。パソコンが以下の解像度に対応していない場合は、本機でパソコンの画面を表示できません。



パソコンと
つなぐ⇒172ページ



本機が対応している解像度

解像度 (画素)		水平 周波数 (kHz)	垂直 周波数 (Hz)	VESA 規格	
VGA	720 × 400	31.5	70		
	640 × 480	31.5	60	○	
		37.9	72	○	
SVGA	800 × 600	37.5	75	○	
		35.1	56	○	
		37.9	60	○	
		48.1	72	○	
XGA	1024 × 768	46.9	75	○	
		48.4	60	○	
		56.5	70	○	
WXGA	1360 × 768	60.0	75	○	
SXGA	1280 × 1024	47.7	60	○	
SXGA+	1400 × 1050	64.0	60	○	
※	480p	1400 × 1050	65.3	60	○
※	1080i	720 × 480	31.5	60	
※	720p	1920 × 1080	33.8	60	
※	1080p	1280 × 720	45.0	60	
		1920 × 1080	67.5	60	

※の入力信号の画面サイズについては、
⇒ 49 ページをご覧ください。

◇おしらせ◇

- 省エネの設定をすることができます。(⇒ 62 ページ)
- 接続するパソコンによっては、本機で対応している信号であっても正しく表示できなかったり、まったく表示されない場合があります。
- 本機で対応していない信号が入力されたときは、「この入力信号には対応しておりません。」と表示されます。その場合、お使いのパソコンの取扱説明書などをご覧になり、本機で対応している信号に設定してください。
- PC 入力信号により、選べる画面サイズが異なる場合があります。画面サイズの種類については、⇒ **下記** をご覧ください。
- 特定の入力信号時、特定の条件下で画面の文字などににじみが出ることがあります。

本機で選べる画面サイズ (パソコンからの入力信号により、選べる画面サイズが異なる場合があります。)

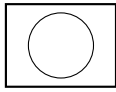
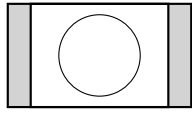
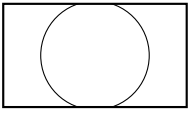
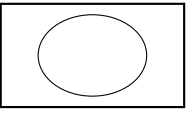
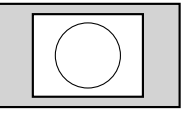
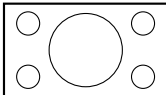
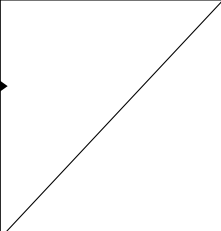
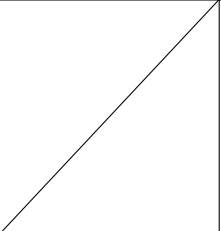
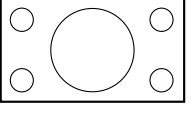
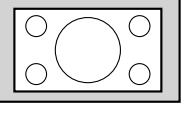
入力信号	ノーマル	シネマ	フル	Dot by Dot
16:9よりも縦長の映像  640×480, 800×600 1024×768 1280×1024など	 入力信号の縦横比をくずさずに、図のように映します。	 入力信号の縦横比をくずさずに、画面の左右いっぱいまで拡大して映します。映像の上下が切れます。	 画面いっぱいに映します。	 入力信号の解像度どおりのパネル画素数で映します。
16:9映像 			 画面いっぱいに映します。	 入力信号の解像度どおりのパネル画素数で映します。

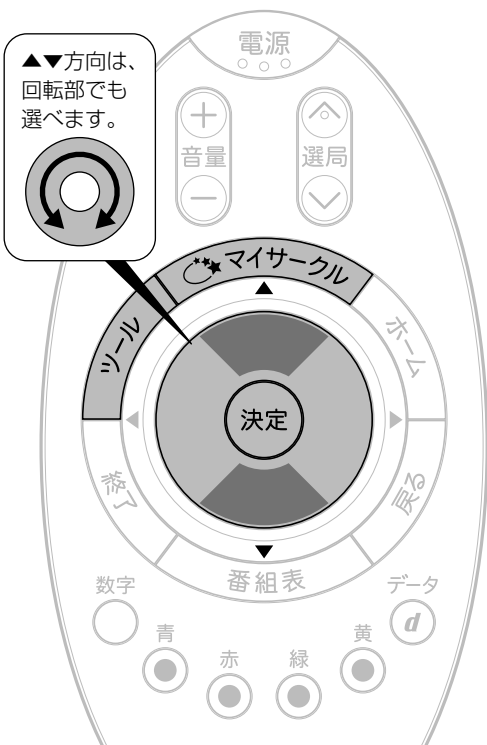

パソコンの画面を表示させる

1

パソコン(PC)の電源を入れる

2

マイサークルを表示して、「HDMI機器を見る」を選ぶ

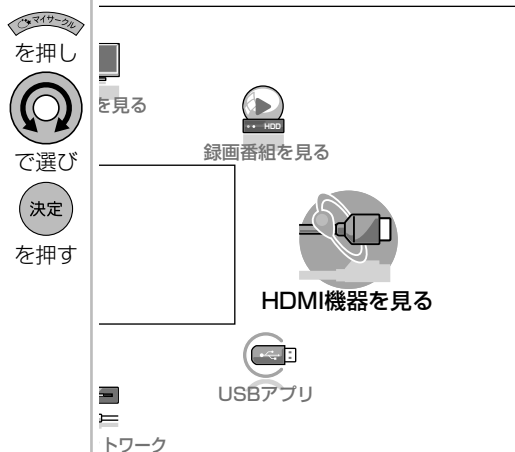

- ・ホームメニューから「チャンネル」 - 「入力切替」 - 「HDMI」を選んで入力を切り換えることもできます。

画面サイズを選ぶ

3

ツールメニューを表示して、「視聴操作」を選ぶ



を押す



で選ぶ



を押す



4

「画面サイズ」を選ぶ



で選ぶ



を押す



5

お好みの画面サイズを選ぶ



で選ぶ



を押す

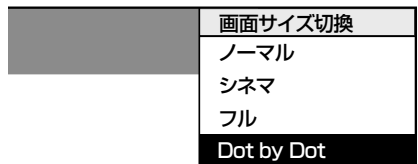

はじめに
お読みください

電源を入れる/
基本の使いかた

テレビを見る/
便利な使いかた

USBハードディスク
をつないで録る・見る

ファミリンクで使う/
レコーダーやパソコンをつなぐ

インターネット/
ホームネットワーク

設置・接続・
受信設定

故障かな?/
エラーメッセージ

お役立ち情報
(仕様や索引)

English
Guide

双方向通信／インターネット／ ホームネットワークの準備をする

- ・ インターネットやホームネットワークを楽しむために、ブロードバンド環境やLAN環境を用意しましょう。
- ・ 通信端末認定品の市販のルーターなどを使ってLAN接続をしてください。

ブロードバンド環境やLAN環境を用意すると楽しめること

楽しめること	有料サービスの契約	ブロードバンド環境の用意	LAN環境の用意
AQUOS Cityやインターネットの表示 使いかた ⇒125～131ページ	プロバイダとの契約が必要	必要	必要
YouTubeの動画の視聴 使いかた ⇒132ページ	プロバイダとの契約が必要	必要	必要
アクトビラ ビデオの視聴 使いかた ⇒134～136ページ	プロバイダとの契約が必要	光回線環境が必要	必要
デジタル放送の双方向通信 (LAN接続に対応している番組のみ)	プロバイダとの契約が必要	必要	必要
IPTVの視聴 使いかた ⇒137～143ページ	プロバイダとの契約と、IPTVサービスの契約が必要	光回線環境が必要	必要
ホームネットワーク上の写真データの表示・印刷／動画や音楽データの再生 使いかた ⇒144～153ページ	不要	不要	必要

◇おしらせ◇

AQUOS Cityについて

- ・ AQUOS のお客様のためのサイトとして、「AQUOS City」を公開しています。本機の活用のしかたやよくあるお問い合わせなど、お客様にとってお役に立つ情報を提供していますのでご活用ください。

視聴者参加型データ放送の利用について

- ・ 本機には電話回線端子がありませんので、視聴者参加型データ放送など、接続に電話回線が必要となる一部のサービスは、ご利用いただけません。(LAN接続で利用できるものもあります。)

アクトビラ ビデオ／アクトビラ ビデオ・フルの利用について

- ・ アクトビラ ビデオなどの映像配信サービス(動画)を利用するには、光回線(FTTH)が必要です。
- ・ アクトビラ ビデオ・フルのご利用では、実効速度(常時)12Mbps以上の光回線(FTTH)が必要です。

IPTVの利用について

- ・ IPTVのご利用には、実効速度(常時)20Mbps以上の光回線(FTTH)が必要です。

ホームネットワークの利用について

- ・ ホームネットワークを利用するには、LAN接続が必要です。インターネットプロバイダーとの契約は不要です。

ブロードバンド環境と LAN 環境の用意のしかた

1 ブロードバンド環境を用意する

- ⇒ 112 ページをご覧ください。
- ブロードバンド環境がない場合は⇒ 113 ページをご覧ください。

2 本機チューナー部に有線LANで接続する

- おすすめの接続方法です。⇒ 114 ページをご覧ください。

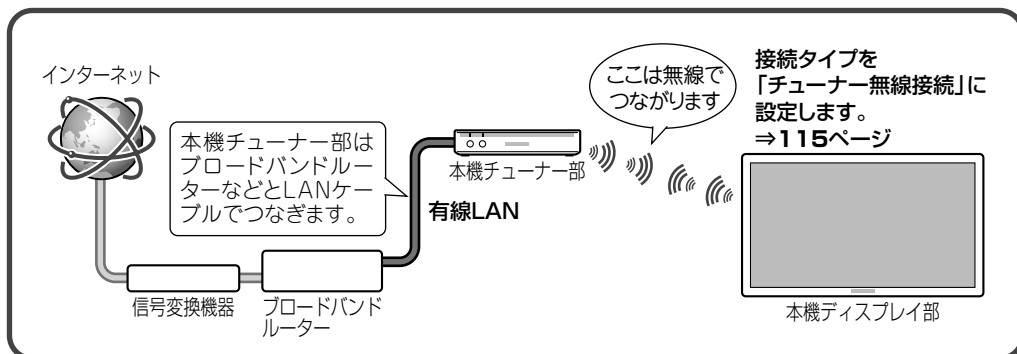

本機ディスプレイ部に無線LANで接続することもできます。

- ブロードバンドルーターが無線LANに対応している場合や無線アクセスポイントにつながっている場合は、本機ディスプレイ部と直接無線LANで接続できます。⇒ 116 ページをご覧ください。

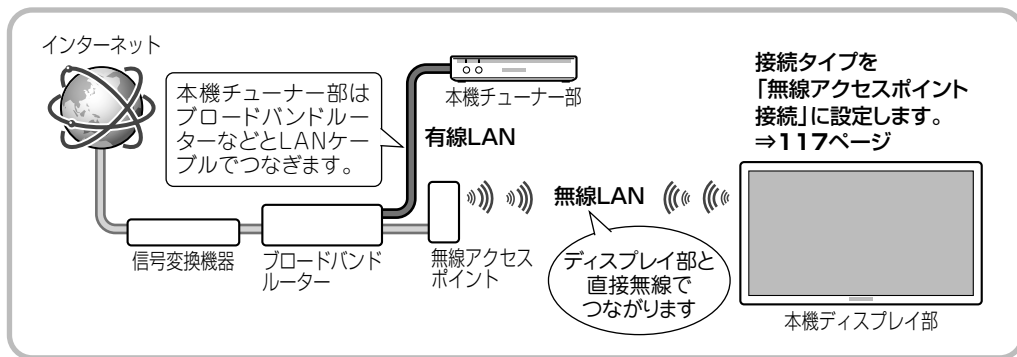

はじめに
お読みください

電源を入れる/
基本の使いかた

テレビを見る/
便利な使いかた

USBハードディスク
をつないで録る・見る

ファミリーで使う/
レコーダーやパソコンをつなぐ

インターネット/
ホームネットワーク

設置・接続・
受信設定

故障かな?/
エラーメッセージ

お役立ち情報
(仕様や索引)

English
Guide

ブロードバンド環境を 用意する

- 本機をインターネットに接続するために、下記の環境をご用意ください。

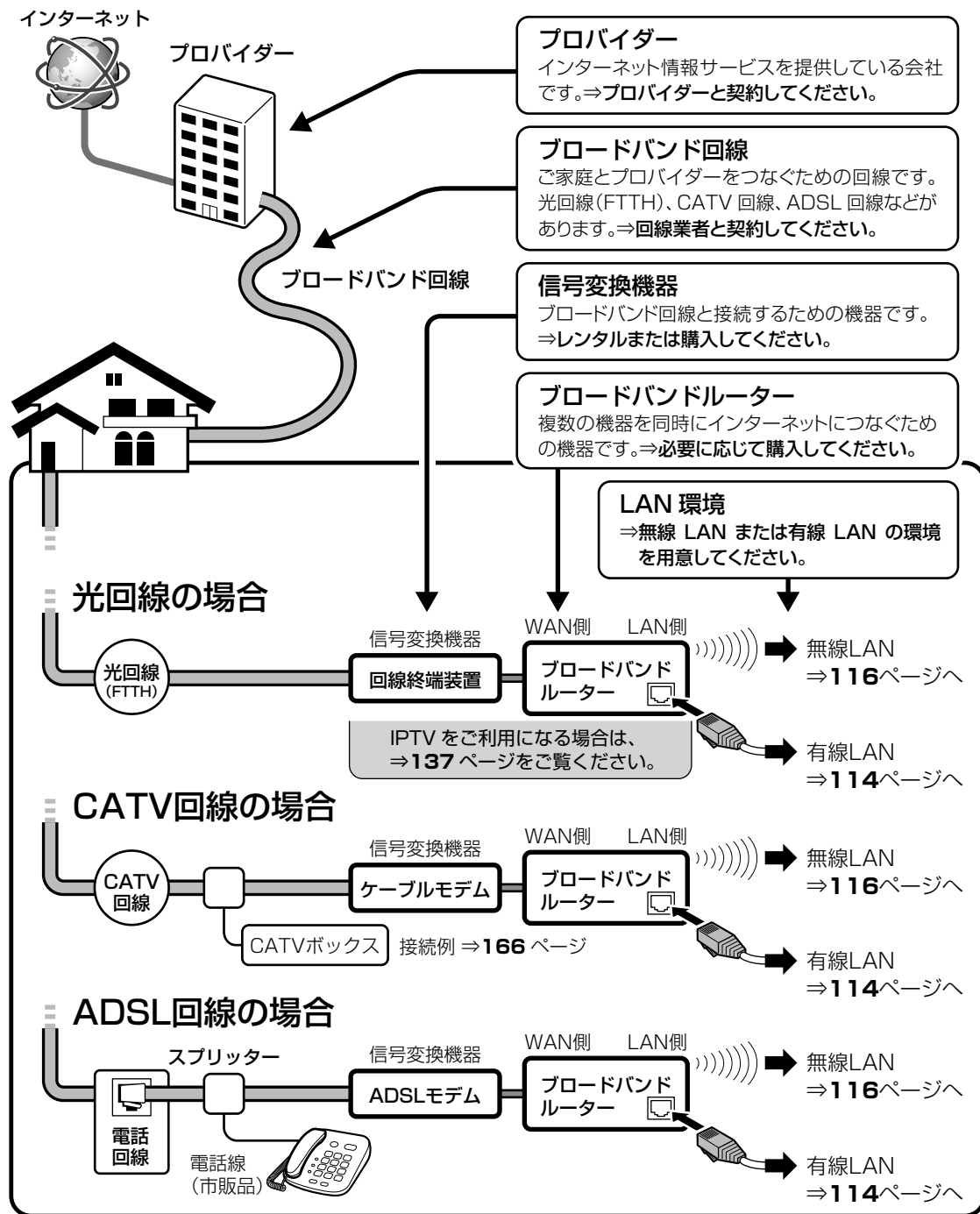

◇おしらせ◇

IPTV やアクトビラ ビデオなどの映像配信サービス（動画）をご利用いただくには、光回線（FTTH）が必要です。

- IPTV のご利用には、実効速度（常時）20Mbps 以上の光回線（FTTH）が必要です。
- アクトビラ ビデオ・フルのご利用では、実効速度（常時）12Mbps 以上の光回線（FTTH）が必要です。

ブロードバンド環境がない場合の用意のしかた

- インターネットの接続サービスを行っている「プロバイダー」や、光回線（FTTH）・CATV回線・ADSL回線などを提供している「回線事業者」と契約する必要があります。詳しくはお買いあげの販売店やプロバイダー、回線事業者などにご相談ください。次のような手順が必要です。

① サービスを提供するプロバイダーや回線事業者と契約する

- パソコン売り場などにあるパンフレットなどをご覧になり、申し込むプロバイダーや回線事業者を選びます。
- お申し込みになる前に、次の内容を確認してください。

プロバイダーや回線事業者に確認すること

- 申し込むサービスがお住まいの地域で提供されているか。
- ブロードバンドルーターの機種に指定や制限がないか。
- インターネットに接続する機器の台数やサポートなどに指定や制限がないか。
- ADSLモデムやケーブルモデムなどの信号変換機器を、お客様自身で購入する必要があるか。
- 購入する場合は、信号変換機器の種類も確認してください。
- 申し込み手続きが完了すると、プロバイダーからインターネットの接続に必要な設定情報が発行されます。

◇ おしらせ ◇

- プロバイダーによっては、ブロードバンド回線とセットでサービスを提供している会社もあります。
- プロバイダーの料金や回線使用料金はさまざまです。また、同じプロバイダーであっても、コースによって価格が異なります。
- 申し込みをしてから回線を使用できるようになるまでに、工事が必要になったり、手続きに時間がかかったりする場合があります。

② 必要に応じてブロードバンドルーターを購入する

- ブロードバンドルーターは、一般的にパソコン周辺機器売り場やパソコンショップで販売されています。

◇ おしらせ ◇

- 信号変換機器には、ブロードバンドルーター機能が内蔵されているものもあります。この場合、ブロードバンドルーターは必要ありません。ただし、LANケーブルを接続するための端子が1つしかない場合、ハブ（市販品）が必要です。信号変換機器にブロードバンドルーター機能が内蔵されているかどうかは、販売店やプロバイダー、回線事業者にご確認ください。

本機には、プロバイダーに接続するためのユーザーIDやパスワードを登録できません。

- 接続に認証が必要なインターネット接続環境の場合は、ブロードバンドルーターに接続情報を登録してください。

③ LANケーブルを購入する

- LANケーブルは、一般的にパソコン周辺機器売り場やパソコンショップで販売されています。
- LANケーブルは、10BASE-T/100BASE-TXタイプのものでご利用ください。
- LANケーブルには、ストレートケーブルとクロスケーブルの2種類があり、モデムやルーターなどの種類によって、使用するものが異なります。詳しくは、モデムやルーターの取扱説明書をご覧ください。
- LANケーブルをお買い求めになる前に、本機とブロードバンドルーターを設置する場所を決めて、必要なケーブルの長さを測っておいてください。

④ ブロードバンド回線と信号変換機器、信号変換機器とブロードバンドルーターを接続する

- 112ページのように接続します。接続について詳しくは、お申し込みになったプロバイダーや回線事業者にご確認ください。接続の際は、それぞれの取扱説明書も併せてお読みください。

◇ おしらせ ◇

- IPTVサービスがIPv6サービスの場合には、IPv6に対応したブロードバンドルーターが必要になります。
- ADSLモデムやケーブルモデムにルーター機能がある場合は、ブロードバンドルーターは不要です。モデムの取扱説明書に従ってルーター機能をオンにしてください。なお、ご自身で別途ブロードバンドルーターを用意して接続する場合はモデムのルーター機能を無効にしないと正しく通信できない場合があります。詳しくは、モデムやブロードバンドルーターの取扱説明書をご覧ください。

⑤ ブロードバンドルーターの設定をする

- プロバイダーから提供された設定情報（接続のためのユーザーIDやパスワード、IPアドレス、DNSなど）をブロードバンドルーターに設定します。
- 設定の操作については、ブロードバンドルーターの取扱説明書をご覧ください。
- 設定にはパソコンが必要になる場合があります。お買いあげの販売店や、お申し込みになったプロバイダーや回線事業者にご相談ください。

はじめに
お読みください

電源を入れる/
基本の使いかた

テレビを見る/
便利な使いかた

USBハードディスク
をつないで録る・見る

ファミリンクで使う/
レコーダーやパソコンをつなぐ

インターネット/
ホームネットワーク

設置・接続・
受信設定

故障かな？/
エラーメッセージ

お役立ち情報
(仕様や索引)

English
Guide

ブロードバンドルーターと本機チューナー部を有線 LAN で接続する場合

- ・市販の LAN ケーブルをご用意ください。
- ・本機チューナー部の LAN 端子とブロードバンドルーターの LAN 端子を、LAN ケーブルで接続します。

接続例 **A** ADSLモデム／ケーブルモデム／光回線終端装置などに、ルーター機能が付いていない場合

信号変換機器（ルーター機能なし）

- ・ADSLモデム
- ・ケーブルモデム
- ・光回線終端装置



接続例 **B** ルーター機能付きADSLモデム／ケーブルモデム／光回線終端装置などに、LAN端子の空きがない場合

信号変換機器（ルーター機能付き）

- ・ADSLモデム
- ・ケーブルモデム
- ・光回線終端装置



接続例 **C** ルーター機能付きADSLモデム／ケーブルモデム／光回線終端装置などに、LAN端子の空きがある場合

信号変換機器（ルーター機能付き）

- ・ADSLモデム
- ・ケーブルモデム
- ・光回線終端装置

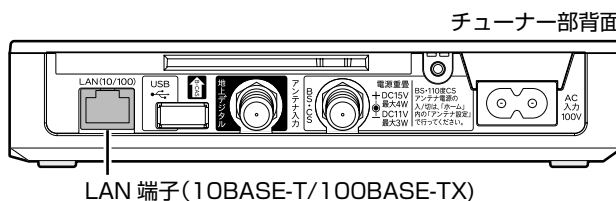

◇おしらせ◇

- ・無線 LAN に対応しているブロードバンドルーターをお使いの場合は、チューナー部を経由せずに、ブロードバンドルーターとディスプレイ部を直接無線 LAN で接続することもできます。⇒ 116 ページをご覧ください。

接続タイプを切り換える (チューナー無線接続)

- 工場出荷時は、接続タイプが「チューナー無線接続」に設定されています。
- 接続タイプを「チューナー無線接続」に設定したときは、チューナー部のLAN端子を経由してインターネットを利用できます。

1

ホームメニューを表示して、「設定」-「 (視聴準備)」-「通信(インターネット)設定」を選ぶ

選びかたは、28～29ページをご覧ください。



- ホーム
- を押す
- で選び
- 決定
- を押す

2

「接続タイプ切替」を選ぶ



- で選び
- 決定
- を押す

3

「チューナー無線接続」を選ぶ

チューナー部と接続するときの接続タイプを切替えます。
[現在の設定]
チューナー無線接続

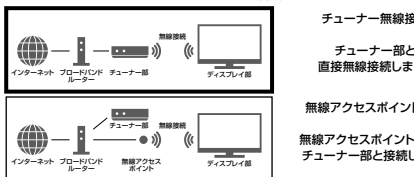

- で選び
- 決定
- を押す

4

「する」を選ぶ

- で選び
- 決定
- を押す

5

チューナー部のWIRELESSランプが点灯していることを確認する

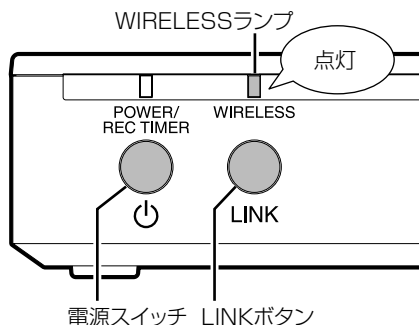

- WIRELESSランプが点灯しているときは、LINKボタンを押しながら電源スイッチを押して、WIRELESSランプを点灯させます。
- 録画中やUSBハードディスクのアクセスランプが点灯しているときは、接続タイプ切替を行わないでください。
- 電源を入れてから10秒程度は、起動中のため有線/無線の切り換えはできません。

6

「次へ」で決定する

- 決定
- を押す

7

「終了」で決定する

- 決定
- を押す

◇おしらせ◇

- 「チューナー無線接続」の状態ではデジタル放送などを利用すると、無線信号の内部処理によって、本機の映像・音声が他の機器に比べて遅れることがあります。

はじめに
お読みください

電源を入れる/
基本の使いかた

テレビを見る/
便利な使いかた

USBハードディスク
をつないで録る・見る

ファミリーリンクで使う/
レコーダーやパソコンをつなぐ

インターネット/
ホームネットワーク

設置・接続・
受信設定

故障かな?/
エラーメッセージ

お役立ち情報
(仕様や索引)

English
Index

ブロードバンドルーターと本機ディスプレイ部を無線 LAN で接続する場合

- 市販の無線 LAN アクセスポイントをお使いの場合は、本機ディスプレイ部と直接無線 LAN で接続できます。

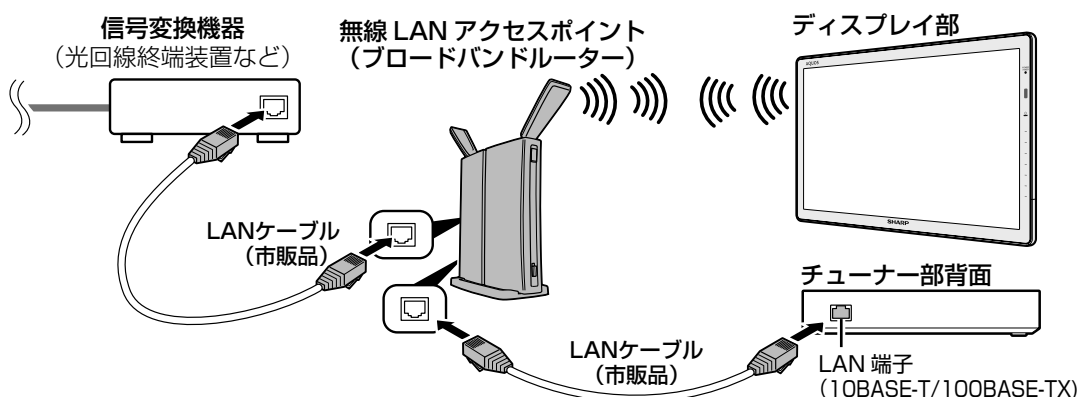

◇おしらせ◇

- 無線 LAN を利用するためには無線 LAN アクセスポイントが必要になります。アクセスポイントの取扱説明書をご覧ください。アクセスポイントは、安定したワイヤレス接続のために 802.11n(5GHz) 方式 /IPv6 ブリッジ接続 / AES 暗号化に対応した、(株) BUFFALO 製 WZR-HP-AG300H/V (市販品) のご使用をおすすめします。
- 無線 LAN 接続をご利用になる場合は、有線 LAN 接続のご利用はできなくなります。接続タイプ切換をしてください。⇒ **117** ページ
- 第三者に譲渡したり廃棄するなどお客様以外の方へ渡す場合は、「個人情報初期化」(⇒ **215** ページ) で無線設定情報を初期化してください。
- すべての住宅環境でワイヤレス接続、性能を保証するものではありません。次のような場合は、電波が届かなくなったり、電波が途切れたり通信速度が遅くなることがあります。
 - コンクリート、鉄筋、金属が使われている建造物での利用
 - 障害物の近くへの設置
 - 同じ周波数を利用する無線通信機器との干渉
 - 電子レンジなどの機器の磁場、静電気、電波障害が発生するところ
- くわしくは、SHARP Web ページ内の AQUOS サポートステーション「Q&A 情報」、又は (株) パナソニック Web ページをご覧ください。

無線 LAN 使用上のご注意

- 無線 LAN をご利用の場合は、電波や個人情報などに関して守らなければならない注意事項があります。
- 詳しくはご使用の無線 LAN 機器の取扱説明書を必ずご覧になり正しくお使いください。
- お客さま、または第 3 者使用による誤った使用、使用中に生じた故障、その他の不具合、この製品の使用によって受けられた損害については、法令上賠償責任が認められる場合を除き、当社は一切の責任を負いません。
- 無線 LAN 機器をご利用の場合は、暗号設定の有無に関わらず、電波を使用している関係上、傍受される可能性があります。個人情報 (セキュリティ関連) に関する使用上の注意事項について、詳しくはご使用の無線 LAN 機器の取扱説明書を必ずご覧になり正しくお使いください。
- 一般的な無線 LAN 機器として、ご家庭宅内でお使いください。
 - 機密を要する重要な通信や、人命に関わる通信など、重要な通信には使用しないでください。
 - 病院内や医療機器のある場所やその近くで使用しないでください。
- 無線接続設定時に利用権限がない機器およびネットワークとの接続をしないでください。
- 日本国内でのみ使用できます。

AQUOS サポートステーション <http://www.sharp.co.jp/support/aquos/index.html>

(株) パナソニック Web 86886.jp

接続タイプを切り換える (無線アクセスポイント接続)

・接続タイプを「無線アクセスポイント接続」に設定したときは、無線アクセスポイントを経由してインターネットを利用できます。

◇おしらせ◇

- ・本機チューナー部の機能（デジタル放送の視聴やUSBハードディスク録画機能など）を利用する場合は、市販のLANケーブルを使って、本機チューナー部とブロードバンドルーターなどを有線LANで接続する必要があります。
- ・アクセスポイントのセキュリティが設定されていない場合は、デジタル放送の視聴やUSBハードディスク録画機能は利用できません。これらを利用するには、アクセスポイントのセキュリティを設定してから、**下記**の手順を行ってください。
- ・本機チューナー部を有線LANに接続すると、DLNA再生対応機器に「AQUOS F5 Tuner unit」などと表示されることがありますが、本機チューナー部は本機ディスプレイ部専用のチューナーとして動作しますので他の機器からは操作できません。

1

ホームメニューを表示して、「設定」-「**（視聴準備）**」-「通信(インターネット)設定」を選ぶ



- ホームを押す
- で選ぶ
- 決定を押す

2

「接続タイプ切換」を選ぶ

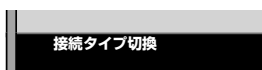

- で選ぶ
- 決定を押す

3

「無線アクセスポイント接続」を選ぶ

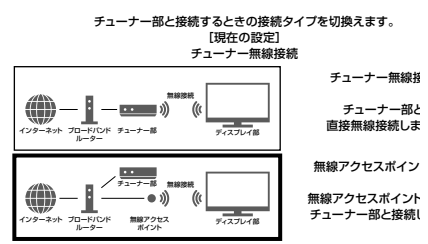

- で選ぶ
- 決定を押す

4

「する」を選ぶ

前回、無線アクセスポイントに接続した場合

- ・前回接続したアクセスポイントが、画面に表示されます。
- ・無線アクセスポイントの情報が正しい場合は、「する」を選んで決定し、⇒ **119** ページの手順 **11** へ進みます。
- ・他の無線アクセスポイントに接続する場合は、「しない」を選んで決定し、⇒ **118** ページの手順 **5** へ進みます。

- で選ぶ
- 決定を押す

・ ⇒ **118** ページの手順へ進みます。

はじめに
お読みください

電源を入れる/
基本の使いかた

テレビを見る/
便利な使いかた

USBハードディスク
をつないで録る、見る

ファミリーリンクで使う/
レコーダーやパソコンをつなぐ

インターネット/
ホームネットワーク

設置・接続・
受信設定

故障かな？/
エラーメッセージ

お役立ち情報
(仕様や索引)

English
Guide

無線アクセスポイントに 接続する

- 117 ページの手順 4 からの続きです。
- WPS 対応のアクセスポイントをお使いになる場合は、WPS での接続がおすすめです。(WPS に対応していないアクセスポイントをお使いの場合は、⇒ 120 ページの手順で接続の設定をしてください。)
- WPS での接続には、以下の方式があります。

プッシュボタン方式 (おすすめの方式です。)

- アクセスポイントの WPS ボタンを押して、自動的に接続できます。かんたんに設定できるのでおすすめです。

PIN コード方式

- PIN (Personal Identification Number) コードとは、無線 LAN ルーターや本機などの機器がお互いに情報をやり取りするときに機器の識別に利用するための識別番号のことです。
- PIN コードを手動で入力して接続の設定をします。(⇒ 119 ページ)

プッシュボタン方式で 無線アクセスポイントに接続する

5



で選び



を押す

「WPS」を選ぶ

無線接続先のアクセスポイントを登録します。
アクセスポイントが WPS 対応の場合は、
「WPS」を選択してください。
(詳しくはアクセスポイントの
説明書をご確認ください)

WPS WPS 対応のアクセスポイント
に接続します。

アクセスポイント選択 接続するアクセスポイントを
選択します。

アクセスポイント登録 接続するアクセスポイントを
手動で登録します。

6



で選び



を押す

「プッシュボタン方式」を選ぶ

設定方法を選択してください。
アクセスポイントがプッシュボタン方式に
対応している場合は、
「プッシュボタン方式」を選択してください。

プッシュボタン方式 ボタンを押して設定します。

PIN コード方式 PIN コード (数字) を入力し
て設定します。

- 「PIN コード方式」で設定するとき
は、「PIN コード方式で無線アクセ
スポイントに接続する」(⇒ 119
ページ) をご覧ください。

7

決定

を押す

「次へ」で決定する

- アクセスポイントの WPS ボタン
が押されるのを待っている状態に
なります。

8

アクセスポイントの WPS ボタンを 5 秒以上押す

アクセスポイントの WPS ボタンを
5 秒以上押してください。

中止

- WPS ボタンとは、無線 LAN 自動
接続のためのボタンです。アクセ
スポイントによっては、WPS ボタ
ンの名称が異なる場合や、ボタ
ンを数秒間押し続ける必要があり
ます。詳しくはアクセスポイントの
取扱説明書をご覧ください。

▼アクセスポイントの例

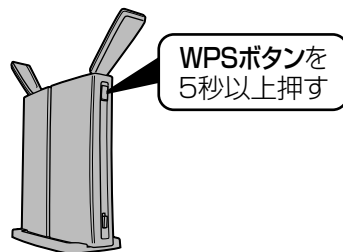

- アクセスポイントの WPS ボタン
を押すと、無線接続確認中の画面
になります。そのまましばらくお
待ちください。
- 無線接続が完了したら、接続の内
容が表示されます。

9

決定

を押す

「次へ」で決定する

無線アクセスポイントへの接続設定が
完了しました。

ネットワーク名 (SSID) : abcdefg
セキュリティタイプ : WEP 2
セキュリティキー : *****

次へ

- 無線接続設定に失敗した場合は、
アクセスポイントの電源や設定を
確認してください。

チューナー部のWIRELESSランプが消灯していることを確認する

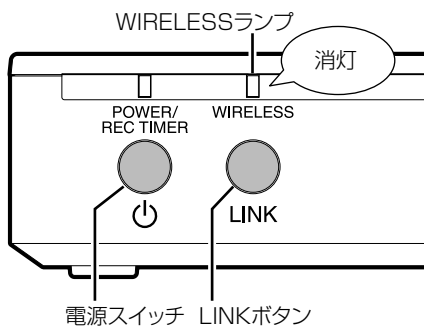

- WIRELESS ランプが点灯しているときは、LINK ボタンを押しながら電源スイッチを押して、WIRELESS ランプを消灯させます。
- 録画中や USB ハードディスクのアクセスランプが点灯しているときは、接続タイプ切換を行わないでください。
- 電源を入れてから 10 秒程度は、起動中のため有線／無線の切り換えはできません。

決定

を押す

「次へ」で決定する

決定

を押す

「終了」で決定する

◇おしらせ◇

- ホームメニューから「設定」-「 (視聴準備)」-「通信 (インターネット) 設定」-「LAN 設定」-「無線アクセスポイント設定」を選んで設定することもできます。

PIN コード方式で無線アクセスポイントに接続する

- 5 「WPS」を選んで決定する
- 6 「PINコード方式」を選んで決定する
- 7 本機のPINコードをアクセスポイントに設定する
 - PIN コードが表示されます。(PIN コードは、「PIN コード方式」を選ぶたびに異なる番号が表示されます。)
 - 表示された PIN コードを、アクセスポイントに設定します。設定のしかたは、アクセスポイントの取扱説明書をご覧ください。
 - アクセスポイントに PIN コードを設定したら「次へ」で決定します。
- 8 接続するアクセスポイントのSSIDを選んで決定する
 - SSID の確認のしかたについては、アクセスポイントの取扱説明書をご覧ください。
 - 無線接続確認中の画面になります。そのまましばらくお待ちください。
 - 無線接続が完了したら、接続の内容が表示されます。
- 9 「次へ」で決定する
 - 無線接続設定に失敗した場合は、アクセスポイントの電源や設定を確認してください。
- 10 チューナー部のWIRELESSランプが消灯していることを確認する
 - WIRELESS ランプが点灯しているときは、LINK ボタンを押しながら電源スイッチを押して、WIRELESS ランプを消灯します。
- 11 「次へ」で決定する
- 12 「終了」で決定する

その他の手動設定で 無線アクセスポイントに接続する

- 手動での設定方法には、アクセスポイント選択方式とアクセスポイント登録方式があります。

アクセスポイント選択方式

- 接続できるアクセスポイントを検索してリスト表示し、接続するアクセスポイントを選択します。

アクセスポイント登録方式

- 接続するアクセスポイントのSSID番号を入力します。

- 1 ホームメニューを表示して、「設定」-「 (視聴準備)」-「通信(インターネット)設定」を選ぶ

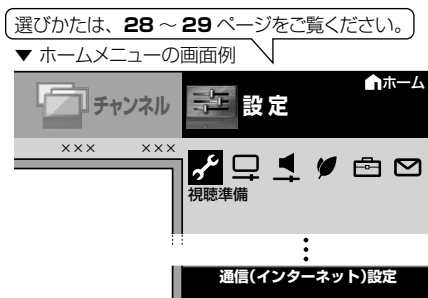

- 2 上下カーソルボタンで「接続タイプ切換」を選び、決定する



- 3 上下カーソルボタンで「無線アクセスポイント接続」を選び、決定する

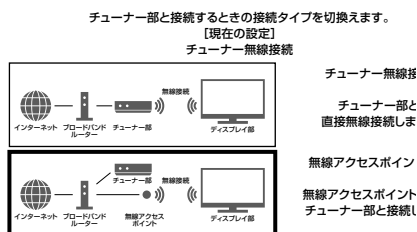

- 4 左右カーソルボタンで「する」を選び、決定する

前回、無線アクセスポイントに接続した場合

- 前回接続したアクセスポイントが、画面に表示されます。
- 無線アクセスポイントの情報が正しい場合は、「する」を選んで決定し、手順 12へ進みます。
- 他の無線アクセスポイントに接続する場合は、「しない」を選んで決定し、手順 5へ進みます。

- 5 上下カーソルボタンで「アクセスポイント選択」または「アクセスポイント登録」のいずれかを選び、決定する

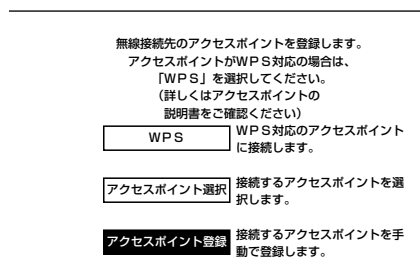

- 「WPS」で設定するときには、⇒ 118ページをご覧ください。

「アクセスポイント選択」を選んだ場合

- 手順 6へ進みます。
- #### 「アクセスポイント登録」を選んだ場合
- 手順 7へ進みます。

- 6 上下カーソルボタンで接続するアクセスポイントを選び、決定する

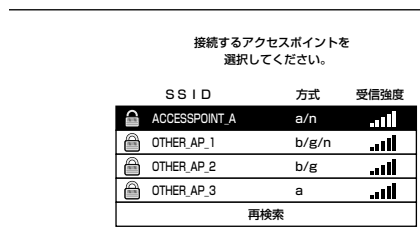

- 手順 9へ進みます。

7

①SSIDを入力する

- 「文字を入力する（ソフトウェアキーボード）」(⇒ 68 ページ) をご覧になり、SSID を入力します。



- ②左右カーソルボタンで「次へ」を選び、決定する

8

上下カーソルボタンで「WEP」「WPA」「WPA2」「なし」のいずれかを選び、決定する

- アクセスポイントで設定されているセキュリティタイプを選びます。

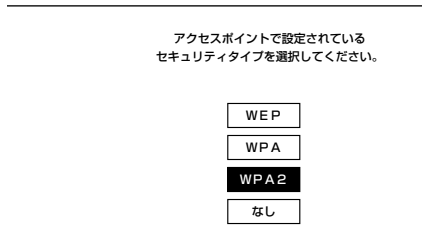

- セキュリティタイプ「なし」のアクセスポイントに接続すると、デジタル放送の視聴やUSBハードディスク録画機能などが利用できません。これらを利用するには、アクセスポイントのセキュリティを設定してから「アクセスポイント選択」または「アクセスポイント登録」をやり直してください。

9

①セキュリティキーを入力する

- 「文字を入力する（ソフトウェアキーボード）」(⇒ 68 ページ) をご覧になり、セキュリティキーを入力します。



- ②左右カーソルボタンで「次へ」を選び、決定する

10

設定の内容を確認し、決定する

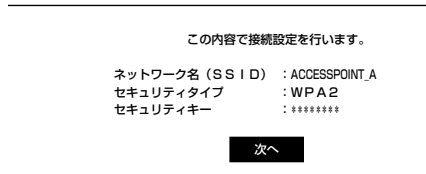

11

「次へ」で決定する

12

チューナー部のWIRELESSランプが消灯していることを確認する

- WIRELESS ランプが点灯しているときは、LINK ボタンを押しながら電源スイッチを押して、WIRELESS ランプを消灯させます。
- 録画中やUSBハードディスクのアクセスランプが点灯しているときは、接続タイプ切り換えを行わないでください。
- 電源を入れてから 10 秒程度は、起動中のため有線/無線の切り換えはできません。

13

「次へ」で決定する

14

「終了」で決定する

- 無線接続設定に失敗した場合は、アクセスポイントの電源や設定を確認してください。
- WEP 方式は、セキュリティキーが間違っても設定が完了してしまいます。テレビが映らない場合やインターネットに接続できない場合は、正しいセキュリティキーを確認し、接続設定をやり直してください。

◇おしらせ◇

- 「無線アクセスポイント接続」の状態デジタル放送などを利用すると、無線信号の内部処理によって、本機の映像・音声は他の機器に比べて遅れることがあります。

インターネットに 接続できない場合は

ネットワークの設定を 確認する

- インターネットに接続できない場合（AQUOS City を表示できない場合）は、以下の手順で、ネットワークの設定を確認します。

1

ホームメニューを表示して、「設定」-「（視聴準備）」-「通信（インターネット）設定」を選ぶ

- ホーム
- を押す
- で選ぶ
- 決定
- を押す

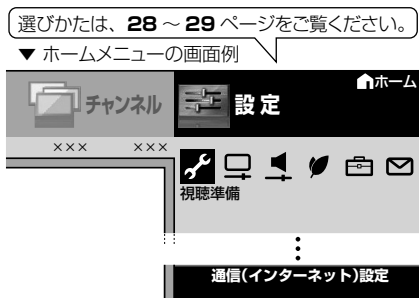

2

「LAN設定」を選ぶ

- で選ぶ
- 決定
- を押す



3

「IPv4設定」を選ぶ

- 各項目に数値が表示されているか確認します。

- で選ぶ
- 決定
- を押す

LANの情報(IPv4)を設定します。

	【現在の設定】	
IPアドレス	: 自動設定	192.168.100.5
ネットマスク	: 自動設定	255.255.255.0
ゲートウェイ	: 自動設定	192.168.100.1
DNS	: 自動設定	192.168.100.1
MACアドレス	: 00:00:00:00:00:00	

- この画面に表示されている数値は一例です。お客様のネットワーク環境によって表示される数値は異なります。

各項目が空欄の場合

次のことを確認してください。

- ブロードバンドルーターの電源が入っていますか。ブロードバンドルーターによっては、電源を入れてから使用できるようになるまで少し時間のかかるものもあります。
- ブロードバンドルーターのDHCP機能（IPアドレスなどを自動で割り当てる機能）が有効になっていますか。DHCP機能を使用しない場合は、LAN設定でIPアドレスなどを入力してください。（⇒ 123 ページ）
- 有線LANにつないでいる場合は、チューナー部のLAN端子とブロードバンドルーターのLAN端子が、正しく接続されていますか。
- 通信環境が悪化していると、DHCP機能によるアドレス設定に失敗することがあります。5分程度で、自動で再設定動作が行われます。
- WEP方式でアクセスポイントに接続している場合、セキュリティキーが間違っていないか確認してください。

各項目に数値が表示されている場合

LAN設定を確認しても原因が分からないときは、次のことを確認してください。

- 接続する機器の電源は入っていますか。
- ブロードバンドルーターと、回線終端装置やケーブルモデム、ADSLモデムなどが正しく接続されていますか。
- ブロードバンド回線と、回線終端装置やケーブルモデム、ADSLモデムなどが正しく接続されていますか。
- ブロードバンドルーターのインターネット接続に関する設定は正しく設定されていますか。
- ブロードバンド環境を使ってインターネットを活用しているかたは、パソコンなどがインターネットに接続できるか確認してみてください。
- 「インターネット接続制限」を「しない」に設定してください。（⇒ 124 ページ）

ここに記載している項目をすべて確認しても原因が分からないときは、プロバイダーや回線事業者にお問い合わせください。

ネットワークの設定を変更する

- IPアドレスなどを手動で設定する場合は、次の手順で設定を変更します。

◆ 重要 ◆

正しく設定を行うには専門的な知識が必要です。

- 「接続タイプ切替」を「無線アクセスポイント接続」に設定した場合は、チューナー部とディスプレイ部の両方に、IPアドレスを設定する必要があります。また、設定したIPアドレスはチューナー部とディスプレイ部の相互通信にも利用されるため、誤った設定を行うと、チューナー部とディスプレイ部が接続できなくなる場合があります。

1 122ページの手順1~2を行う

2 上下カーソルボタンで「IPv4設定」または「IPv6設定」を選び、決定する

IPv4を設定する場合

- 「IPv4 設定」を選んで決定します。

IPv6を設定する場合

- 「IPv6 設定」を選んで決定します。

3 左右カーソルボタンで「変更する」を選び、決定する

4 IPアドレスなどを入力する場合、左右カーソルボタンで「しない」を選び、決定する

- 「IPアドレスなどの入力のしかた」(⇒右記)をご覧になり、ブロードバンドルーターの設定に合わせて、IPアドレス、ネットマスク、ゲートウェイを入力し、「次へ」で決定ボタンを押します。

入力する必要がない場合

- 「する」を選び、決定ボタンを押したあと「次へ」で決定ボタンを押します。

5 DNSのIPアドレスなどを入力する場合、左右カーソルボタンで「しない」を選び、決定する

- 「IPアドレスなどの入力のしかた」(⇒右記)をご覧になり、プロバイダーから発行された資料をもとに、DNSのIPアドレスを入力し、「次へ」で決定ボタンを押します。

- セカンダリの指定がない場合は、空欄のまま入力を完了してください。

入力する必要がない場合

- 「する」を選び、決定ボタンを押したあと「次へ」で決定ボタンを押します。

6 「完了」で決定する

- 操作を終了する場合は、ホームボタンを押します。

◇ おしらせ ◇

IPアドレスについて

- TCP/IPネットワークに接続されたネットワーク機器に個別に割り振られた識別番号です。

ネットマスクについて

- TCP/IPネットワークを複数の小さなネットワークに分割して識別管理する識別番号です。

ゲートウェイについて

- 異なるネットワークを相互に通信可能にする機器の識別番号です。

プロバイダーから発行された資料で、DNSのアドレスが見つからないとき

- DNSは、ドメインネームサーバーやネームサーバーと記載される場合もあります。

IPアドレスなどの入力のしかた

1 入力欄を選ぶ

- ソフトウェアキーボードが表示されます。



で選び



を押す

2



で選び



を押す

3



を押す

文字を入力する

入力した文字を確定する

- ソフトウェアキーボード上の文字が入力欄に入力されます。

IPアドレス

はじめに
お読みください

電源を入れる/
基本の使いかた

テレビを見る/
便利な使いかた

USBハードディスク
をつないで録画、見る

ファミリンクで使う/
レコーダーやパソコンをつなぐ

インターネット/
ホームネットワーク

設置・接続・
受信設定

故障かな?/
エラーメッセージ

お役立ち情報
(仕様や索引)

English
Guide

双方向サービス／インターネット／ホームページへの接続を制限する

双方向サービスの利用を制限する

- ・双方向サービスを行うと回線の利用料金がかかる場合がありますので、デジタル放送の接続を禁止したいときに便利な設定です。

◇おしらせ◇

- ・この設定には暗証番号の入力が必要です。暗証番号の設定（⇒64ページ）をしていない場合は、先に暗証番号を設定してください。

- 1 ホームメニューから「設定」-「（視聴準備）」-「通信（インターネット）設定」を選ぶ
- 2 「ネットサービス制限設定」を選ぶ
- 3 「デジタル放送接続制限」を選ぶ
- 4 暗証番号を入力する
 - ・暗証番号の入力のしかたについては⇒64ページをご覧ください。
- 5 「する」を選ぶ
 - ・デジタル放送の双方向通信の、禁止する／禁止しないを設定できます。

インターネット接続の利用を制限する

- ・インターネットは回線の利用料金がかかる場合がありますので、接続を禁止したいときに便利な設定です。

◇おしらせ◇

- ・この設定には暗証番号の入力が必要です。暗証番号の設定（⇒64ページ）をしていない場合は、先に暗証番号を設定してください。

- 1 ホームメニューから「設定」-「（視聴準備）」-「通信（インターネット）設定」を選ぶ
- 2 「ネットサービス制限設定」を選ぶ
- 3 「インターネット接続制限」を選ぶ
- 4 暗証番号を入力する
 - ・暗証番号の入力のしかたについては⇒64ページをご覧ください。
- 5 「する」を選ぶ
 - ・インターネットの接続を禁止する／禁止しないを設定できます。禁止すると、インターネットの表示やIPTVの視聴ができなくなります。

プロキシ設定機能を利用する （プロキシサーバー設定）

- ・プロキシ形式のフィルタリングサービス（インターネットでの有害情報が含まれる特定ページへのアクセスを禁止する機能）を利用する場合や、プロバイダーなどから指定がある場合は、プロキシサーバー設定で入力してください。

◇おしらせ◇

- ・この設定には暗証番号の入力が必要です。暗証番号の設定（⇒64ページ）をしていない場合は、先に暗証番号を設定してください。

- 1 ホームメニューから「設定」-「（視聴準備）」-「通信（インターネット）設定」を選ぶ
- 2 「ネットサービス制限設定」を選ぶ
- 3 「プロキシサーバー設定」を選ぶ
- 4 暗証番号を入力する
 - ・暗証番号の入力のしかたについては⇒64ページをご覧ください。
- 5 「変更する」を選ぶ

プロキシサーバー (IPv4) を設定します。

【現在の設定】
プロキシサーバー：利用しない

変更する

- 6 「する」を選ぶ
- 7 プロキシサーバーのアドレスとポート番号を入力する
 - ・各欄を選ぶとソフトウェアキーボードが表示されます。
 - ・文字を入力し  で確定します。詳しくは「文字を入力する」(⇒68ページ)をご覧ください。
- 8 「完了」で決定する
 - ・操作を終了する場合は、ホームボタンを押します。

インターネットを楽しむ (AQUOS City)

AQUOS City を表示する

- AQUOS のお客様のためのサイトとして、「AQUOS City」を公開しています。本機の活用のしかたやよくあるお問い合わせなど、お客様にとってお役に立つ情報を提供していますのでご利用ください。

AQUOS City の表示内容は一例です。



- テレビの画面に戻すときは、終了ボタンを押します。マイサークルで「テレビを見る」を選んでも戻せます。

◇ おしらせ ◇

視聴予約しているときは

- 視聴予約した時間になると、予約した番組が表示されます。

接続について

- インターネットに接続するには、ブロードバンド環境が必要です。⇒ **111** ページをご覧ください。

AQUOS City が表示されないときは

- 「LAN 接続していません」または、エラーメッセージが表示されます。ホームボタンを押して、テレビの画面に戻してから「インターネットに接続できない場合は」(⇒ **122** ページ) をご覧になって、インターネットに接続してください。

パソコンでインターネットを活用されているお客様へ

- 本機でインターネットを活用するときは、パソコンの一般的なブラウザと比べて動作の異なる場合があります。ご了承ください。
- ファイルのダウンロードはできません。
- 表示したページの履歴は表示できません。
- ポップアップウィンドウは、別のタブで表示されます。
- ページによっては、動画や音声再生されなかったり、文字や画像が正しく表示されなかったりする場合があります。
- PDF(電子文書)を読み込む機能はありません。
- メールを受送信機能はありません。

マイサークルから表示するには マイサークルを表示して、 「AQUOS City」を選ぶ

- マイサークル
を押す
- で選ぶ
- 決定
を押す

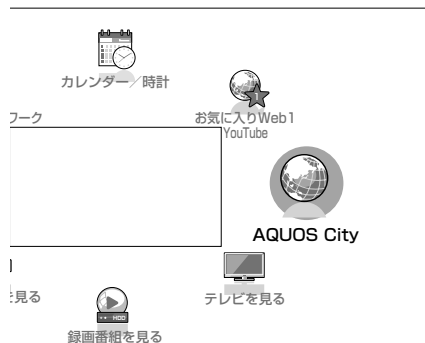

- AQUOS City が表示されます。

ツールメニューから表示するには

1 ツールメニューを表示して、 「インターネット」を選ぶ

- ツール
を押す
- で選ぶ
- 決定
を押す



2 「テレビ+インターネット」または 「インターネット」を選ぶ

- で選ぶ
- 決定
を押す

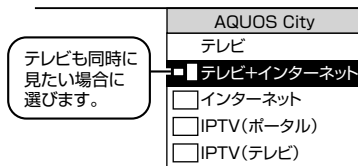

- AQUOS City が表示されます。

電源を入れたときに表示するには

- 本機の電源も入れたときに、テレビとインターネットを同時に表示させることもできます。「起動モード設定」(⇒ **23** ページ) をご覧ください。

はじめに
お読みください

電源を入れる/
基本の使いかた

テレビを見る/
便利な使いかた

USBハードディスク
をつないで録画・見る

ファミリーで使う/
レコーダーやパソコンをつなぐ

インターネット/
ホームネットワーク

設置・接続・
受信設定

故障かな?/
エラーメッセージ

お役立ち情報
(仕様や索引)

English
Index

インターネットを見る画面（ブラウザ）の使いかた

ブラウザとは

- インターネットのページを表示するためのソフトウェアのことです。

ブラウザで表示されたインターネットのページ例
AQUOS City（表示内容は一例です。）



タブ セキュリティで保護されたページの場合、明るく表示されます。

インターネットのページに番号が割り当てられている場合は、数字ボタンを押して数字キーパネルで数字を入力すると、リンク先のページを呼び出せます。



ページに続きがある場合は、その方向が明るく表示されます。

- 押した方向にリンクのある文字や画像があるときは、先に文字や画像が選ばれます。この場合は数回同じ方向のボタンを押してください。



でそのページの続きが見られます。

リンクについて

- インターネットのページには、他のページ（サイト）に移動できる「リンク」があります。
- 「リンク」の見た目は文章や画像などさまざまですが、選ぶとリンク先へ移動できる働きは同じです。
- 選んでいる項目（リンクや文字入力欄など）が黄色の枠で囲まれます。

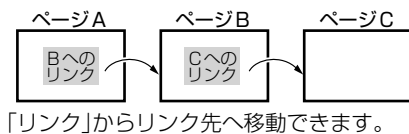

「リンク」からリンク先へ移動できます。

でリンクを選び、

を押してリンク先のページを呼び出します。

でテレビの画面に戻します。

で一つ前の画面に戻します。

で数字キーパネルを呼び出します。

◆ 重要 ◆

- インターネットの画面を表示しているときに電源プラグが抜けたり、停電などによって電源が切れたりすると、ブックマークや Cookie などの情報が正しく保存されない場合があります。また、ブラウザ動作による不具合があった場合、当社は一切の責任を負いませんので、あらかじめご了承ください。

◇ おしらせ ◇

セキュリティの通知画面が表示されたとき

- 決定ボタンを押すと、画面が消えます。
- この画面は、セキュリティで保護されているページを表示するときや、保護されているページから保護されていないページに切り換わるときに表示されます。
- この画面を表示させるかどうかは、「セキュリティ設定」で設定できます。（⇒ 130～131 ページ）

Cookie の確認画面が表示されたとき

- Cookie（⇒ 226 ページ）を受信するかどうかが選べ、決定ボタンを押してください。
- この画面を表示させるかどうかは、「Cookie 設定」で設定できます。また、Cookie はまとめて削除することもできます。（⇒ 130～131 ページ）

ページの中に [X] が表示されたとき

- ページの読み込みに失敗したか、本機で表示できない形式の画像などに表示されます。ツールバーの (再読み込み)（⇒ 127 ページ）を選んで、ページを表示し直してみてください。

- 本製品には、株式会社 ACCESS の NetFront Browser を搭載しています。
- (C) 2011 ACCESS CO., LTD. All rights reserved.
- ACCESS、ACCESS ロゴ、NetFront は、日本国、米国、およびその他の国における株式会社 ACCESS の登録商標または商標です。
- 本製品の一部分に Independent JPEG Group が開発したモジュールが含まれています。



タブの使いかた

- インターネットのページを、同時に3つまで切り換えて表示できます。それぞれのページに「タブ」が付き、「タブ」でページを切り換えます。

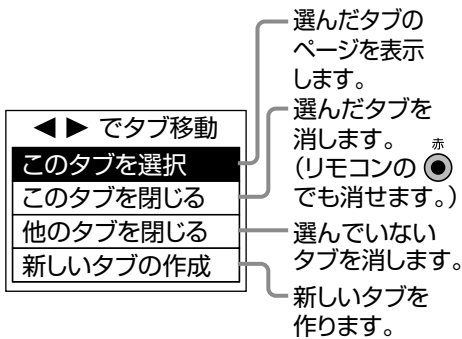
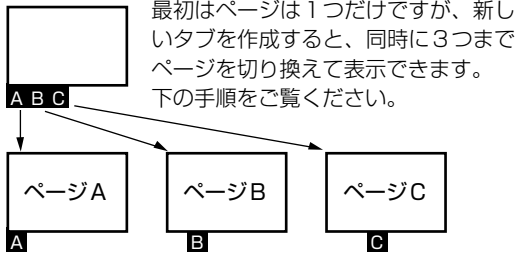

1

緑ボタンを押す

タブ操作メニューを表示する

- タブ操作メニューを閉じた状態からリモコンの緑ボタンで、選択しているリンク先のページを新しいタブで表示することができます。
- すでにタブを3つ表示しているときは、一番右のタブに表示されているページが書き換わります。

2

黄ボタンで選ぶ

操作したいタブを選ぶ



3

黄ボタンで選ぶ

「このタブを選択」を選ぶ

ツールバー（便利機能）の使いかた

- ツールバーを使って、ブラウザの操作や設定が行えます。

黄ボタンを押す

ツールバー(便利機能)を表示する



ツールバー(便利機能)

- 黄ボタンでボタンを選び、決定ボタンを押すとその機能が実行されます。(⇒下記)
- ツールバー(便利機能)を消したいときは、もう一度黄ボタンを押します。

ツールバー(便利機能)について

ボタン	はたらき
	リンク先のページを新しいタブで表示します。
	タブ操作メニューを表示します。
	1つ前のページに戻ります。
	前のページを見たあとに元のページに再び進みます。
	ページを再表示します。ページを読み込んでいるときは、読み込みを中止します。
	AQUOS City を表示します。
	URLを入力するときに選びます。(⇒128 ページ)
	ブックマークを開くときに選びます。(⇒128 ページ)
	表示中のページをブックマークに登録します。(⇒128 ページ)
	ブラウザメニューを表示します。(⇒130 ページ)

◇ おしらせ ◇

- ツールバー(便利機能)を表示中に、「インターネット」と「テレビ+インターネット」の切り換えを行うとツールバー(便利機能)が消えます。

はじめに
お読みください

電源を入れる/
基本の使いかた

テレビを見る/
便利な使いかた

USBハードディスク
をつないで録画・見る

ファミリーリンクで使う/
レコーダーやパソコンをつなぐ

インターネット/
ホームネットワーク

設置・接続・
受信設定

故障かな？/
エラーメッセージ

お役立ち情報
(仕様や索引)

Index

URL (アドレス) を入力して ページを表示する

- URL を入力してページを表示できます。
- URL(アドレス)は、インターネットの個々のページを家に例えたときの、住所 (アドレス) のようなものです。URL は一般的に「http://」から始まります。

◇おしらせ◇

- 「ブラウザ制限」(⇒ 129 ページ) を「する」にすると、アドレスの入力は選べません。

URL (アドレス) を入力してページを 表示する

1 ツールバー(便利機能)の (アドレスの入力)を選び、決定する(⇒127ページ)

2 カーソルボタンで入力欄を選び、決定する

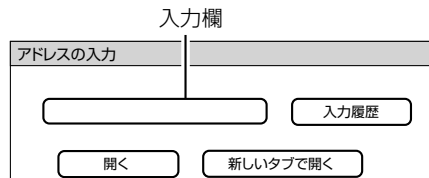

- ソフトウェアキーボードが表示されます。

3 表示したいページのURLを入力する

- 文字入力の方法については⇒ 68 ページをご覧ください。

4 カーソルボタンで「開く」を選び、決定する

URL を入力して表示したページを、 入力履歴の一覧から選ぶ

- 上記の手順 2 で「入力履歴」を選び、決定するとカーソルボタンで URL を選べます。



◇おしらせ◇

入力履歴を削除するときは

- ①入力履歴の一覧で、削除したい URL を選び、青ボタンを押す
 - 入力履歴メニューが表示されます。
- ②上下カーソルボタンで「削除」を選び、決定ボタンを押す
 - 入力履歴をすべて削除したいときは「すべて削除」を選びます。
- ③左右カーソルボタンで「する」を選び、決定ボタンを押す

表示しているページの URL を 保存する (ブックマーク登録)

- ページをブックマーク (⇒ 227 ページ) に登録しておくと、次に表示するときはブックマーク一覧から選んで、表示できます。

1 登録したいページを表示する

2 黄ボタンを押して、ツールバー(便利機能)を表示する

3 左右カーソルボタンでツールバー(便利機能)の (ブックマークに登録)を選び、決定する

4 左右カーソルボタンで「する」を選び、決定する

- ブックマークに登録されます。

◇おしらせ◇

- 「ブラウザ制限」(⇒ 129 ページ) を「する」にすると、アドレスの入力およびブックマークの編集は選べません。
- マイサークルにお気に入り Web として登録する場合は、⇒ 27 ページをご覧ください。

ブックマークに登録したページを 開く

- よく見るページのブックマークを選ぶと、すばやくページを表示できます。

1 黄ボタンを押して、ツールバー(便利機能)を表示する

2 左右カーソルボタンでツールバー(便利機能)の (ブックマークを開く)を選び、決定する

- ブックマーク一覧が表示されます。

3 カーソルボタンで表示したいブックマークを選ぶ

- ブックマークを 11 以上登録しているときは、左右カーソルボタンでブックマーク一覧の表示を切り換えます。

4 決定する

- 選んだページが表示されます。

ブックマークを新しいタブで開くときは

- 決定ボタンの代わりに青ボタンを押し、「新しいタブで開く」を選んで決定ボタンを押します。

ブックマークの便利な使いかた

- ツールバー（便利機能）の （ブックマークを開く）を選んだあと、ブックマークメニューを表示できます。

1 ブックマーク一覧からブックマークを選び、青ボタンで押す

- ブックマークを 11 以上登録しているときは、左右カーソルボタンでブックマーク一覧の表示を切り換えます。

2 ブックマークメニューから選び、設定する ブックマークメニューの例

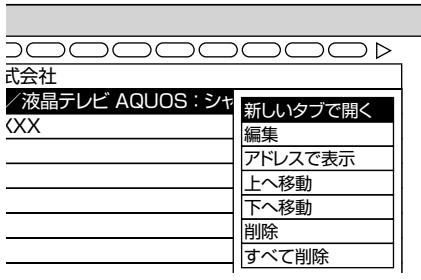

項目	内容
新しいタブで開く	・ 選んだブックマークを新しいタブで開きます。
編集	・ ブックマークのタイトルや URL を編集（書き換え）できます。 ・ ブックマークの編集画面でタイトル欄またはアドレス欄（URL）を選び、ソフトウェアキーボード（⇒ 68 ページ）で入力します。
アドレスで表示／タイトルで表示	・ ブックマークの一覧を「URL 表示」⇔「ページのタイトル表示」に切り換えます。
上へ移動	・ 選んだブックマークの表示順序を上へ移動します。
下へ移動	・ 選んだブックマークの表示順序を下へ移動します。
削除	・ 選んだブックマークを削除します。
すべて削除	・ 一覧にあるブックマークをすべて削除します。

◇おしらせ◇

- 「ブラウザ制限」を「する」にしている場合（⇒右記）、ブックマークの編集は選べません。

有害サイトへのアクセスを防ぐ （ブラウザ制限）

- 有害サイトへのアクセスを防ぐために、URL を入力してページを表示させる機能を禁止することができます。

◇おしらせ◇

- 「ブラウザ制限」を「する」にすると、アドレスの入力およびブックマークの編集は選べません。

1 ホームメニューを表示して、「設定」→「（視聴準備）」→「通信（インターネット）設定」を選ぶ

選びかたは、28～29 ページをご覧ください。

▼ ホームメニューの画面例



2 上下カーソルボタンで「ネットサービス制限設定」を選び、決定する

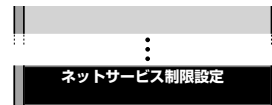

3 上下カーソルボタンで「ブラウザ制限」を選び、決定する

- 暗証番号の設定をしていない場合は、先に暗証番号の設定をしてください。（⇒ 64 ページ）

4 暗証番号を入力する

- 暗証番号の入力については⇒ 64 ページをご覧ください。

5 上下カーソルボタンで「する」を選び、決定する

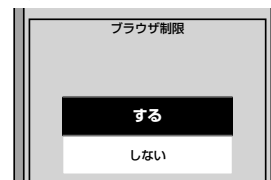

はじめに
お読みください

電源を入れる／
基本の使いかた

テレビを見る／
便利な使いかた

USBハードディスク
をつないで録画、見る

ファミリーリンクで使う／
レコーダーやパソコンをつなぐ

インターネット／
ホームネットワーク

設置・接続・
受信設定

故障かな？／
エラーメッセージ

お役立ち情報
（仕様や索引）

English
Guide

ブラウザの設定を確認・変更するには

- ブラウザの設定はブラウザメニューで確認・変更できます。
- ブラウザメニューには表示設定メニューとセキュリティ設定メニューがあります。

ブラウザメニューの基本操作

1 黄ボタンを押して、
ツールバー(便利機能)を表示する

2 左右カーソルボタンで
ツールバー(便利機能)の
☰(メニュー)を選び、決定する
ブラウザメニューが表示されます。

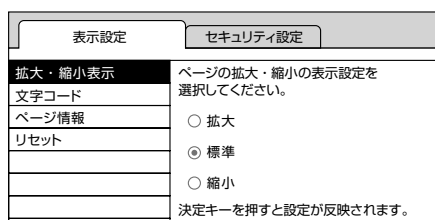

3 左右カーソルボタンで
「表示設定」または「セキュリティ設定」を
選び、決定する

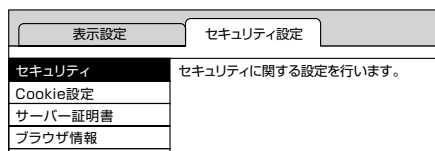

4 変更する項目を選び、
設定の変更や内容の確認をする

- 各項目の詳しい操作については、表示設定メニュー(⇒右記)およびセキュリティ設定メニュー(⇒131ページ)をご覧ください。

5 変更や確認が終わったら、
黄ボタンを押してブラウザメニューを消す

◆おしらせ◆

- ブラウザメニュー表示中に、「インターネット」と「テレビ+インターネット」の切り換えを行うと、ブラウザメニューが消えます。

ブラウザの設定を工場出荷時の状態に戻すときは

1. 上記の手順3で「表示設定」を選び、決定します。
2. 「リセット」を選び、決定します。
3. 確認の画面で「する」を選び、決定します。
4. 操作を終了するときは、黄ボタンを押します。

表示内容に関する設定 (表示設定メニュー)

拡大・縮小表示

- ページの表示サイズを変更できます。

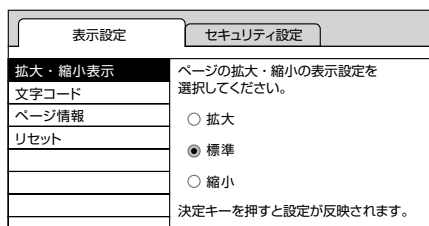

- 上下カーソルボタンで表示したいサイズを選び、決定ボタンを押します。
- 操作を終了するときは、黄ボタンを押します。

- ◆おしらせ◆
- 文字のサイズだけを大きくすることはできません。

文字コード

- ページ上の文字が正しく表示されないときは、文字コードを変更すると正しく表示される場合があります。

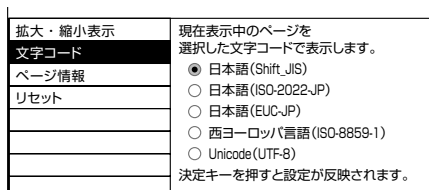

- 上下カーソルボタンで文字コードの種類を選び、決定ボタンを押します。
- 操作を終了するときは、黄ボタンを押します。

◆おしらせ◆

- 「リセット」を行っても、各証明書の有効/無効(⇒131ページ)および文字コードの設定は戻りません。

ページの情報を確認する

- 表示しているページの情報を確認できます。

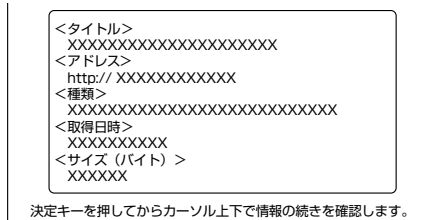

- 情報が途中で切れている場合は、決定ボタンを押すと、上下カーソルボタンで続きを確認できます。
- 操作を終了するときは、黄ボタンを押します。

セキュリティに関する設定 (セキュリティ設定メニュー)

セキュリティ

- セキュリティで保護されたページ (サイト) とされていないページ (サイト) の間を移動するときに、メッセージを表示するかどうかの設定ができます。
- 本機に保存されている証明書*の確認と、証明書の有効・無効の切り換えができます。
※ ページを表示しても安全であることを証明するものです。

セキュリティ設定 … セキュリティ

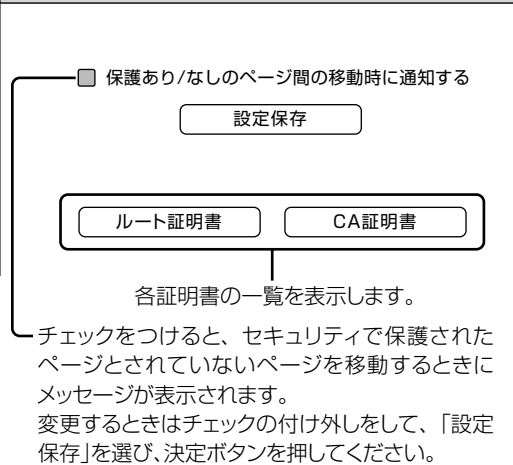

証明書を確認するとき

- 1 上記の画面で確認したい証明書の種類を左右カーソルボタンで選び、決定する
 - 証明書の一覧画面が表示されます。
- 2 カーソルボタンで確認したい証明書を選び、決定する
 - 選んだ証明書の内容が表示されます。
 - 情報が途中で切れている場合は、決定ボタンを押すと、上下カーソルボタンで続きを確認できます。
 - 操作を終了するときは、黄ボタンを押します。

証明書を無効にするとき

- 1 上記の画面で確認したい証明書の種類を選び、決定する
 - 証明書の一覧画面が表示されます。
- 2 カーソルボタンで無効にしたい証明書を選び、青ボタンを押す
 - サブメニューが表示されます。
 - 選んだ証明書の内容が表示されます。
- 3 上下カーソルボタンで「無効にする」を選び、決定する
 - 無効にした証明書は証明書の一覧画面でチェックがはずれます。
 - 操作を終了するときは、黄ボタンを押します。

Cookie (クッキー) の設定を変更する

- Cookie (⇒ 226 ページ) の受信方法の設定と、受信した Cookie の削除ができます。

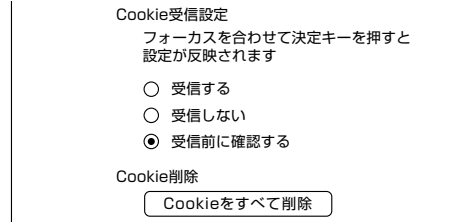

- 上下カーソルボタンで選びたい設定を選び、決定ボタンを押します。
- 「受信前に確認する」にしておくと、Cookie を使用するページを表示するときに確認のメッセージが表示されます。Cookie を受信するかどうかを選び、決定ボタンを押してください。操作を終了するときは、黄ボタンを押します。

Cookie をすべて削除するときは

- 上記の画面で上下カーソルボタンで「Cookie をすべて削除」を選び、決定します。
- 左右カーソルボタンで「する」を選び、決定します。
- 操作を終了するときは、黄ボタンを押します。

◇ おしらせ ◇

- Cookie を削除すると、入力した情報を再度入力する必要があります。

サーバー証明書を確認する

- セキュリティで保護されているページのサーバー証明書を確認できます。

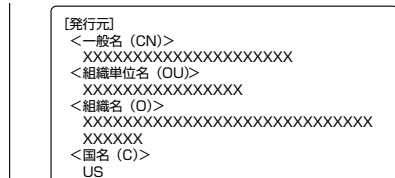

決定キーを押してからカーソル上下で情報の続きを確認します。

- 情報が途中で切れている場合は、決定ボタンを押すと、上下カーソルボタンで続きを確認できます。
- 操作を終了するときは、黄ボタンを押します。

◆ 重要 ◆

- 本機には、インターネットのページ閲覧を禁止、もしくは、制限するための機能が複数組み込まれています。お子様などが本機を使ってインターネットをご覧になる場合には、この機能の利用をお勧めします。
- 利用にあたって以下の機能を搭載しています。必要な機能を選び設定を行ってください。なお、全ての設定に暗証番号の入力 (パスワードロック機能) が必要です。
 - インターネット接続を禁止する ⇒ 124 ページ
 - アドレス入力機能を禁止する (ブラウザ制限) ⇒ 129 ページ
 - プロキシ設定機能を利用する (プロキシサーバー設定) ⇒ 124 ページ

YouTube につないで動画を見る

- インターネットの動画共有サービス「YouTube」を利用して、動画の視聴を楽しめます。

◇おしらせ◇

- YouTube サービスは、予告なく URL が変更になったり、サービスが終了することがあります。
- 本機では動画や音声を再生できない場合があります。
- YouTube の操作画面は、予告なく変更されることがあります。
- YouTube のページを表示しているときは、ブラウザの操作に制限があります。
- YouTube の動画は、VOD 操作パネルでは操作できません。
- YouTube のページでは、カーソルボタンを使ってフォーカスを移動してください。回転部では操作できません。
- 本製品では YouTube 視聴用に Adobe® Flash® Lite® を使用しているため、PC での動作と異なる場合があります。
- Adobe® Flash® Lite® は、YouTube のページでのみ有効です。

YouTube を視聴する場合は、マイサークルのお気に入り Web、もしくは、AQUOS City 上のリンクから YouTube のページへ遷移してお楽しみください。次のような場合には、YouTube をご利用できません。

- ブラウザで YouTube の URL を入力した場合。
- YouTube のページをブラウザのブックマークに登録し、そのブックマークから選んだ場合。

画面例

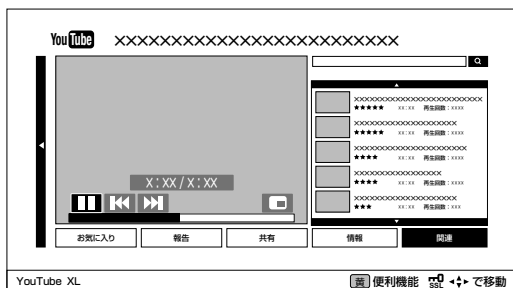

1

マイサークル

を押す



で選び



を押す

マイサークルを表示して、「お気に入りWeb 1 YouTube」を選ぶ



2



で選び



を押す

YouTubeのページを操作して、動画を再生する

- カーソルボタンなどで操作をします。一般には動画を一覧から選んだり、検索をして再生します。操作については、YouTube のページでお調べください。

画面例

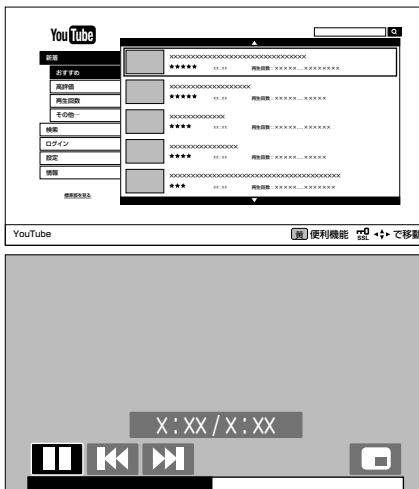

3



を押す

YouTubeのページを消す

- テレビの画面に戻ります。

見守りサービスを利用するには

- 見守りサービスとは、お客様の AQUOS の使用状況を、遠方に住む家族などにメールでお知らせするサービスです。お客様が AQUOS の電源を入れたときなどに、お客様の指定した特定のアドレスにメールで通知します。
- 設定は、AQUOS City に接続して行います。
- 見守りサービスの内容については、AQUOS City 内の「見守りサービスの概要」の画面をご参照ください。

◆ 重要 ◆

- 本サービスは、AQUOS の動作状況から、日常生活を見守るサービスであり、緊急事態を通知するサービスではありません。
- 通知が来ない、通知に誤りがあった等、本サービスにより生じた損害については、シャープ（株）は一切責任を負いません。
- 本サービスは、予告なく変更・終了する場合があります。
- 見守りサービスを利用するためには、ブロードバンド環境が必要です。（回線事業者やプロバイダーとの契約・使用料が必要です。）
- 見守りサービスを利用するときは、設定画面の利用規約を必ずお読みください。

「見守りサービスの概要」の画面を表示する

1 マイサークルを表示して、「AQUOS City」を選ぶ

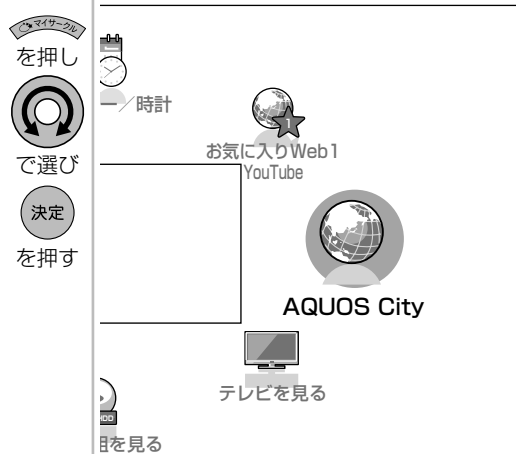

- ブラウザが起動し、AQUOS City が表示されます。（画面は一例です。）



2 「サポート／見守り」を選ぶ

3 「見守りサービス」を選ぶ

見守りサービスの設定をする

4 画面の内容に従って、見守りサービスの設定を行う

はじめに
お読みください

電源を入れる/
基本の使いかた

テレビを見る/
便利な使いかた

USBハードディスク
をつないで録画・見る

ファミンクで使う/
レコーダーやパソコンをつなぐ

インターネット/
ホームネットワーク

設置・接続・
受信設定

故障かな？/
エラーメッセージ

お役立ち情報
(仕様や索引)

English
Guide

アクトビラ ビデオ／ アクトビラ ビデオ・フルを見る

- ・アクトビラ ビデオとは、テレビ向けインターネットサイト「アクトビラ」が提供している映像配信サービスです。
- ・アクトビラ ビデオには「アクトビラ ビデオ」と「アクトビラ ビデオ・フル」があります。

アクトビラ ビデオ

- ・インターネットのページ上で再生する映像コンテンツです。
- ・文字や写真と同時に映像も楽しめます。
- ・ページ上の項目や本機の VOD 操作パネルを使って操作します。

アクトビラ ビデオ・フル

- ・全画面で再生する映像コンテンツです。
- ・大画面で迫力ある映像を楽しめます。
- ・本機の VOD 操作パネルを使って操作します。

アクトビラを利用するときは

- ・サービスへの入会などは不要です。ただし、アクトビラ ビデオのコンテンツによっては有料のものもあります。
- ・リモコンの基本操作は、「インターネットを見る画面（ブラウザ）の使いかた」（⇒ **126** ページ）と同様です。



- ・画面に表示される内容は変更になる場合があります。

必要な準備について

- ・インターネットに接続するためのブロードバンド環境のうち、光回線（FTTH）が必要です。本機を光回線（FTTH）に接続してください。詳しくは「双方向通信／インターネット／ホームネットワークの準備をする」（⇒ **110**～**113** ページ）をご覧ください。

◇ おしらせ ◇

アクトビラ ビデオ、アクトビラ ビデオ・フルの視聴について

- ・コンテンツによっては標準画質のものもあります。この場合は、ハイビジョン放送に比べ画質は粗くなります。

必要な回線速度について

- ・アクトビラ ビデオをお楽しみになる場合は、実効速度 6Mbps 程度必要です。
- ・アクトビラ ビデオ・フルの場合は、実効速度 12Mbps 程度必要です。
- ・光回線（FTTH）においても、お客様のご利用環境（ハブやルーターの性能など）や回線の混雑状況などにより、時間帯によっては実効速度が低下する場合があります。

アクトビラ ビデオ、アクトビラ ビデオ・フルをご利用になる場合は、次のことにもご注意ください。

- ・映像コンテンツの中には、有料のものもあります。映像コンテンツを再生する前に画面上でよく確認してください。
- ・ほとんどの有料コンテンツには、視聴期間が設定されています。視聴期間が切れると新たに料金がかかります。
- ・有料コンテンツを購入後、ビデオが視聴できないなどの不具合があった場合、当社は一切その責任を負いませんので、あらかじめご了承ください。

アクトビラ ビデオ／アクトビラ ビデオ・フルのコンテンツを再生する

1

マイサークル
を押す

マイサークルを表示する

- 表示中に次の操作を行います。

2

で選び
決定
を押す

「AQUOS City」を選ぶ

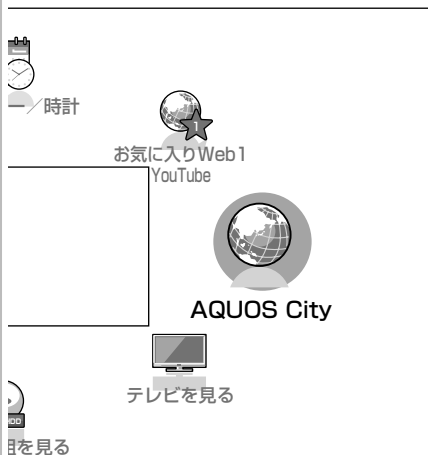

ブラウザが起動し、AQUOS City が表示されます。



- AQUOS Cityの表示内容は一例です。

3

で選び
決定
を押す

「アクトビラ」を選ぶ

- アクトビラのポータル画面が表示されます。

4

で選び
決定
を押す

視聴したいアクトビラ ビデオ またはアクトビラ ビデオ・フルのコンテンツを選ぶ

- 以降の操作は画面の表示に従って操作してください。例えば、カーソルボタン(上・下・左・右)で「再生」などの項目を選びます。
- 早送りや早戻しの操作は、画面に表示されているボタンを使います。(映像コンテンツによっては早送りや早戻しができないものもあります。)
- VOD 操作パネル(⇒ 136 ページ)で操作することもできます。
- アクトビラ ビデオ・フルを再生した場合は、全画面で表示されます。このときは VOD 操作パネルで操作してください。(⇒ 136 ページ)

テレビの画面に戻すときは

- ホームボタンを押します。

コンテンツの再生を停止するときは

- VOD 操作パネルで停止ボタンを選びます。

◆ おしらせ ◆

- ツールメニューから AQUOS City を表示することもできます。(⇒ 125 ページ)
- 「テレビ+インターネット」の状態では再生操作をすると、自動的にインターネットの1画面表示になります。
- 再生中、一部ブラウザ操作に制限があります。(タブ操作やブラウザメニューの「拡大・縮小表示」、文字入力など)

はじめに
お読みください

電源を入れる／
基本の使いかた

テレビを見る／
便利な使いかた

USBハードディスク
をつないで録る・見る

ファミリーリンクで使う／
レコーダーやパソコンをつなぐ

インターネット／
ホームネットワーク

設置・接続・
受信設定

故障かな？／
エラーメッセージ

お役立ち情報
(仕様や索引)

English
Guide

再生中の操作のしかた

(アクトビラ ビデオ/アクトビラ ビデオ・フル)

- VOD 操作パネルで、一時停止や再生などの操作ができます。

1

ツールメニューを表示して、「VOD操作」を選ぶ



を押す



で選び



を押す



2

操作したい機能のボタンを選ぶ

- VOD 操作パネルの表示を消すときは、終了ボタンを押します。



で選び



を押す

◇おしらせ◇

- VOD操作パネルでアクトビラ ビデオを操作した場合、ブラウザからのVOD操作が正しく動作しないことがあります。

逆頭出しボタン(前)は、再生位置によってはたらきが変わります。

- 再生位置がチャプターから約5秒以内の場合は、そのひとつ前のチャプターに(下図A)、5秒を超えている場合は、直前のチャプター(下図B)に戻ります。

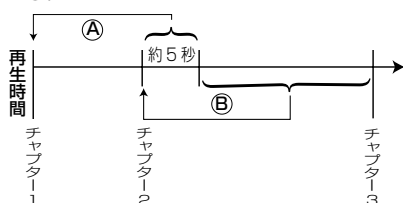

VOD 操作パネルの見かた

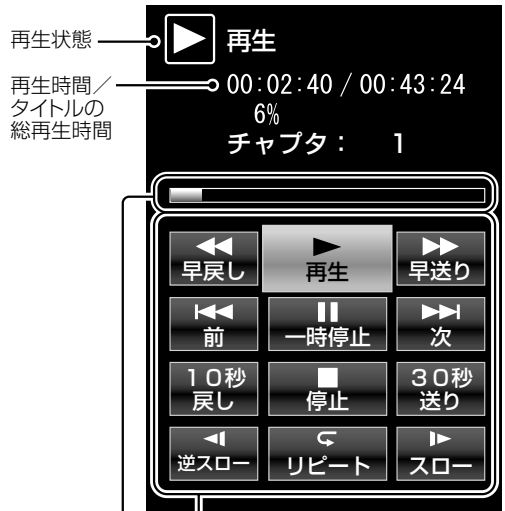

詳しくは「操作ボタンの機能について」(⇒下記)をご覧ください。

プログレスバー

- ここを選ぶと、左右カーソルボタンで再生位置を移動できます。

操作ボタンの機能について



早戻し再生



再生



早送り再生



前のチャプター*に戻って頭出し(逆頭出し)



一時停止



1つ先のチャプター*に進んで頭出し(順頭出し)



10秒戻し



停止



30秒送り



スロー巻戻し再生



リピート
1つのタイトルを繰り返し再生します



スロー再生

※ チャプターとは、サービスであらかじめ設定された、再生区切り位置です。

◇おしらせ◇

- 視聴するコンテンツによっては、操作できない機能があります。
- VOD 操作パネルの表示とコンテンツの操作情報が一致しないことがあります。
- アクトビラ ビデオ・フルを VOD 操作パネルを表示しないで視聴しているときに、戻るボタンを押すと再生が終了します。

IPTV (ひかり TV) を視聴するための準備

- IPTV とはブロードバンドの光回線 (FTTH) を使って受信するテレビ放送などのサービスです。テレビ放送サービスやビデオオンデマンドサービスなどがあります。2011年9月現在、株式会社NTT ぷららより、IPTV サービスとして「ひかり TV」が提供されています。
- IPTV はブロードバンドルーターなどにつないで受信します。(アンテナとの接続は必要ありません。)

IPTV (ひかり TV) を視聴するまでの準備の流れ

1 IPTVサービスの契約をする

- IPTV 事業者と、IPTV サービスや光回線 (FTTH) の有料サービス契約をする必要があります。
- IPTV サービスによっては、IPTV を見るためのサービスとビデオを見るためのサービスで、コースが分かれているものもあります。
- IPTV サービス (ひかり TV など) のホームページやパンフレットなどをご覧ください。
- 本機は IPTV のチューナーを内蔵しているため、IPTV を受信するためのセットトップボックス (STB) は不要です。

2 光回線(FTTH)に接続する ⇒右記

- IPTV のご利用には、実効速度 (常時)20Mbps 以上の光回線 (FTTH) が必要です。

3 IPTVの基本登録とチャンネルの設定をする ⇒138～139ページ

- IPTV サービスを利用するための登録をします。

◇おしらせ◇

- 引っ越した場合、IPTV が視聴できなくなる場合があります。その場合は、かんたん初期設定を行った後、ポータル案内に従って操作してください。

IPTV (ひかり TV) を見るための接続をする

- ご契約の IPTV サービスにより、必要になるブロードバンド環境が異なります。IPTV サービス申込書や接続に関する案内などをご覧ください。ただし、**本機は IPTV のチューナーを内蔵しているため、IPTV を受信するためのセットトップボックス (STB) は不要です。**

IPv4 環境の場合

- ⇒ 111、112 ページをご覧ください。ブロードバンドルーターと本機を接続してください。

IPv6 環境の場合

- IPTV サービスが、IPv6 方式 (⇒ 227 ページ) の場合に必要な接続です。

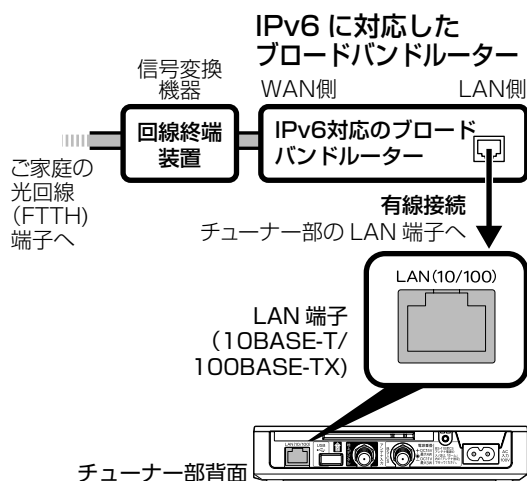

◆重要◆

本機の IPv6 接続は IPTV の受信にのみ使用します

- インターネットやホームネットワーク機能をお使いになるときは、IPv4 環境も必要です。

はじめに
お読みください

電源を入れる/
基本の使いかた

テレビを見る/
便利な使いかた

USBハードディスク
をつないで録る、見る

ファミリンクで使う/
レコーダーやパソコンをつなぐ

インターネット/
ホームネットワーク

設置・接続・
受信設定

故障かな?/
エラーメッセージ

お役立ち情報
(仕様や索引)

English
Guide

IPTV (ひかり TV) の基本登録をする

- IPTV を視聴するためには、ポータル画面で基本登録をする必要があります。
- 基本登録を完了してから放送を受信できる状態になるまで、しばらく時間がかかる場合があります。

◇おしらせ◇

「IPTV 設定」 - 「サービス設定」について

- かんたん初期設定の「IPTV 設定」を「する」にした場合、IPTV のサービス設定は「する」に設定されていますので、改めて設定する必要はありません。新たに IPTV の契約をした場合は、IPTV のサービス設定を「する」に設定してください。

1 ホームメニューを表示して、「設定」-「視聴準備」-「通信(インターネット)設定」を選ぶ

選びかたは、28～29 ページをご覧ください。



2 上下カーソルボタンで「IPTV設定」を選び、決定する



3 上下カーソルボタンで「サービス設定」を選び、決定する



4 左右カーソルボタンで「する」を選び、決定する

5 「終了」で決定する

6 上下カーソルボタンで「基本登録」を選び、決定する



7 上下カーソルボタンで基本登録をする IPTV事業者名を選び、決定する

- IPTV 事業者の基本登録画面が表示されます。

8 「基本登録」をする

- 以降の操作は画面の表示に従って行ってください。

IPTV のチャンネル設定は⇒ **139** ページをご覧ください。

ただし、基本登録を完了してから受信できるまで、しばらく時間がかかる場合があります。

◇おしらせ◇

IPTV の基本登録画面が表示されないときは

- IPTV サービス事業者が IPv6 でサービスを行っている場合は、ホームメニューから「設定」-「視聴準備」-「通信(インターネット)設定」-「LAN 設定」-「IPv6 設定」を選び、各項目に数値が入っているか確認します。
 - 各項目が空欄の場合は次のことを確認してください。
 - ブロードバンドルーターの電源が入っていますか。ブロードバンドルーターによっては、電源を入れてから使用できるまで少し時間がかかるものがあります。
 - ブロードバンドルーターが IPv6 に対応したものになっていますか。また、IPv6 を使用できる設定になっていますか。
 - 有線 LAN につないでいる場合は、チューナー部の LAN 端子とブロードバンドルーターの LAN 端子が、正しく接続されていますか。
 - 光回線の終端装置 (ONU) や途中の機器の電源が入っていますか。また、必要なケーブルは正しく接続されていますか。
- これらの確認を行っても原因が分からないときは、回線事業者や IPTV サービスへお問い合わせください。
- IPTV サービス事業者が IPv4 でサービスを行っている場合は、「インターネットに接続できない場合は」(⇒ **122** ページ) をご覧ください。

IPTV (ひかり TV) のチャンネルを設定する

- IPTV の放送サービスを受信するときはチャンネル設定が必要です。
IPTV のチャンネル設定の前に、IPTV の基本登録が必要です。

◆おしらせ◆

チャンネルを追加するときは

- 「IPTV - 自動」を行った後で、新しくサービスに加入するなど開始された放送チャンネルを追加する場合、手順 **3** で「IPTV - 追加」を選びます。すでに登録されているチャンネルはそのまま残り、新しく確認されたチャンネルが追加されます。追加が終わったら、「終了」で決定ボタンを押します。

1 138ページの手順1～手順2を行う

2 上下カーソルボタンで「チャンネル設定」を選び、決定する

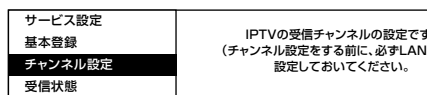

3 上下カーソルボタンで「IPTV - 自動」を選び、決定する

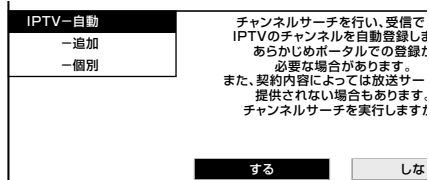

4 左右カーソルボタンで「する」を選び、決定する

「しない」を選んだ場合は

- チャンネルの登録を行いません。次に表示される画面で「終了」を選びます。
- 自動設定が始まります。終わるまでしばらくお待ちください。

5 「終了」で決定する

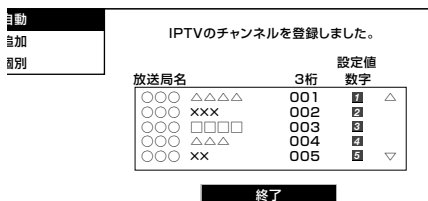

- 操作を終了する場合は、ホームボタンを押します。

◆おしらせ◆

- IPTV のチャンネルが見つからなかったときは、次の画面が表示されます。

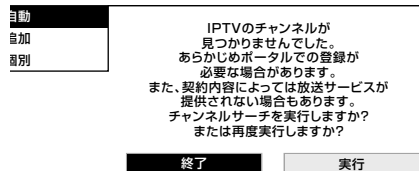

- IPTV の放送サービスに加入していて、この画面が表示された場合は基本登録を行ってください。(⇒ **138** ページ)
- 基本登録がお済みでこの画面が表示された場合は、ポータル画面で、受信できる状態になっているか確認してください。
- IPTV の放送サービスに加入していない場合、チャンネルは登録されません。

IPTV の受信状態を確認したいときは

- 手順 **2** で「受信状態」を選びます。

選局ボタンで選べる不要なチャンネルを飛ばす／スキップしたチャンネルを番組表や裏番組一覧（ホームメニューの「チャンネル」）で非表示にするには

- 1 左記の手順3で「IPTV - 個別」を選び、決定する
- 2 スキップするチャンネルを選び、決定する
- 3 「スキップ」を選び、決定する
- 4 「選局順逆時にこのチャンネルをスキップして選局しますか？」の表示で「する」を選び、決定する
- 5 「番組表、チャンネル一覧の表示時にも、このチャンネルをスキップしますか？」の表示で「する」または「しない」を選び、決定する
 - 「する」を選ばるとスキップ設定したチャンネルが、番組表や裏番組一覧（ホームメニューの「チャンネル」）に表示されなくなります。ただし、スキップ設定したチャンネルでも視聴中の場合は、番組表や裏番組一覧に表示されます。

はじめに
お読みください

電源を入れる／
基本の使いかた

テレビを見る／
便利な使いかた

USBハードディスク
をつないで録る、見る

ファミリーリンクで使う／
レコーダーやパソコンをつなぐ

インターネット／
ホームネットワーク

設置・接続・
受信設定

故障かな？／
エラーメッセージ

お役立ち情報
(お役立ち情報)

English
Guide

IPTV (ひかり TV) を見る

IPTV (ひかり TV) の テレビサービスを楽しむ

- 番組選局画面を使って選局します。
基本操作は⇒ **30** ページと同じです。

番組選局の画面で、「IPTV」を選びます。

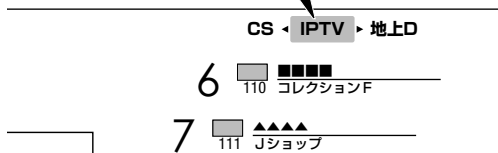

- 3桁のチャンネル番号を入力して選局できます (⇒ **31** ページ)。
- 字幕や複数の音声がある番組の場合は、字幕や音声を切り換えることができます。(⇒ **46** ~ **47** ページ)

◇ おしらせ ◇

IPTV の視聴について

- IPTV は光回線 (FTTH) を使って受信するため、通信回線の使用状況によっては、映像が粗くなったり、一時的に停止したりする場合があります。
- 番組やコンテンツによっては標準画質のものもあります。この場合は、ハイビジョン放送に比べ画質は粗くなります。

放送サービスやビデオオンデマンドサービスをご利用になる場合は、次のことにもご注意ください。

- 映像コンテンツの中には、有料のものもあります。映像コンテンツを再生する前に画面上でよく確認してください。
- ほとんどの有料コンテンツには、視聴期間が設定されています。視聴期間が切れると新たに料金がかかります。
- 有料コンテンツを購入後、ビデオが視聴できないなどの不具合があった場合、当社は一切その責任を負いませんので、あらかじめご了承ください。

IPTV サービスのポータル画面について

- ビデオオンデマンドなどのタイトルを選ぶには、ポータル画面から項目を選んで操作します。
- IPTV サービスによっては、IPTV を受信する前にポータル画面で受信の手続きが必要になる場合があります。
- 見ている IPTV の放送サービスに連動したポータルがある場合は、**データ** を押すとそのポータル画面に切り換えます。

ホームメニューから番組を選ぶには

- ホームメニューから「チャンネル」 - 「IPTV (テレビ)」で選べます。



◇ おしらせ ◇

- 複数のプラットホームを受信している場合は、ホームメニューから「設定」 - 「機能切替」 - 「視聴操作」、またはツールメニューから「視聴操作」を選び、「テレビ / データ / ポータル」を選んでプラットホームを切り換えられます。
- プラットホームとは、IPTV サービス事業者がサービスを提供する際に使用している環境のことです。1種類のIPTV サービスに加入しているときでも、IPTV サービスによっては複数のプラットホームを使用している場合があります。また、複数のIPTV サービスに加入している場合でも使用しているプラットホームは1つだけの場合もあります。
- ポータル画面表示中およびVOD再生中は、番組情報が表示されます。番組情報画面の操作については、⇒ **34** ページをご覧ください。

テレビ放送の番組表 (⇒ **38** ページ) と同じように次の操作ができます

- 番組情報の表示
- 指定した日時 of 番組表を表示
- 見つかる検索
- ジャンル検索
- 特徴検索
- キーワード検索

◇ おしらせ ◇

- 現在の時間帯より前の番組表は表示できません。
- IPTV の番組表に表示される情報の期間は最大8日分です。
- IPTV の番組表を表示しているときは、他のデジタル放送の番組表には切り換わりません。
- IPTV の成人向けチャンネルやコンテンツを視聴するためには、視聴年齢制限設定が必要です。視聴年齢制限を「20歳」または「無制限」に設定すると、番組表などに成人向けチャンネルが表示されます。
- IPTV の番組は予約できません。

IPTV (ひかり TV) のポータル画面を活用する

- ポータル画面とは IPTV サービスの窓口となる画面のことです。

ポータル画面でできること*

- IPTV サービスの基本登録をする
- ビデオオンデマンドサービスのタイトルを選ぶ
- IPTV サービス事業者からのお知らせを確認する
- IPTV サービスのサービスプランを変える

* できることは IPTV サービスによって異なります。詳しくは IPTV サービス事業者にお問い合わせください。

1

ツールメニューを表示して、「インターネット」を選ぶ

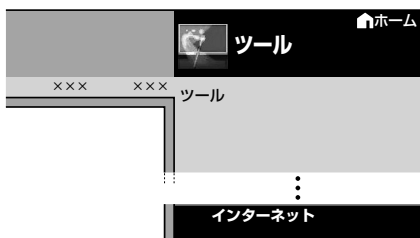

2

「IPTV(ポータル)」を選ぶ

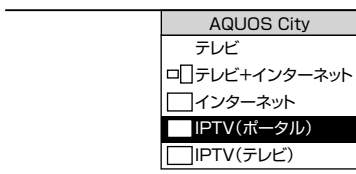

- 前回表示したポータル画面が表示されます。

3

ポータルリストを表示する

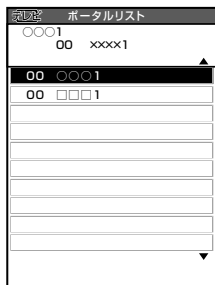

4

表示したいポータル画面を選ぶ



- 選んだポータル画面が表示されます。
- (例)



5

画面の中から目的の項目を選ぶ



- 選んだ項目によっては、新しい画面が表示され、その中からさらに項目を選ぶものもあります。

ポータル画面から IPTV のテレビ放送に切り換えるには

- 番組選局から「IPTV」を選択してください。
- 手順 2 で「IPTV (テレビ)」を選んでも、IPTV のテレビ放送に切り換えることができます。

◇ おしらせ ◇

次の場合は、手順 2 で「IPTV (ポータル)」を選んでも、IPTV のテレビ放送が表示されます。

- ポータル画面に映像が表示されているとき
- IPTV のビデオオンデマンドを全画面で再生しているとき

はじめに
お読みください

電源を入れる/
基本の使いかた

テレビを見る/
便利な使いかた

USB ハードディスク
をつないで録る・見る

ファミリーリンクで使う/
レコーダーやパソコンをつなぐ

インターネット/
ホームネットワーク

設置・接続・
受信設定

故障かな?/
エラーメッセージ

お役立ち情報
(仕様や索引)

English
Guide

IPTV (ひかり TV) の ビデオオンデマンド (VOD) を楽しむ

・ビデオオンデマンド (VOD*) とは映画などのタイトルを見たいときに、見ることができるレンタルビデオのようなサービスです。

※「VOD」とは、Video on Demand のことです。

◆ 重要 ◆

ビデオオンデマンドを利用するためには

・IPTV サービスの中でも、ビデオオンデマンドを利用できるサービスに加入しておく必要があります。

◇ お知らせ ◇

- ・ビデオオンデマンドは、「ビデオサービス」や「ビデオレンタル」などと呼ばれる場合もあります。
- ・ポータル画面は、IPTV(テレビ)の番組を選局したあとで、ツールメニューを表示して、「視聴操作」-「テレビ/データ/ポータル」を選んで表示できます。

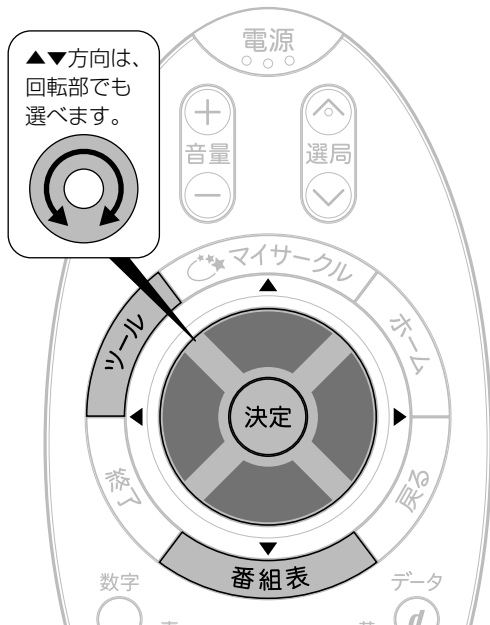

ビデオオンデマンドのタイトルを再生する

・タイトルの検索や再生の手続きなどは、主にポータル画面 (⇒ 141 ページ) で行います。

◆ ポータル画面を表示する

1

ツールメニューを表示して、「インターネット」を選ぶ

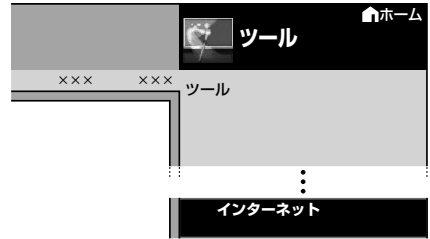

2

「IPTV(ポータル)」を選ぶ

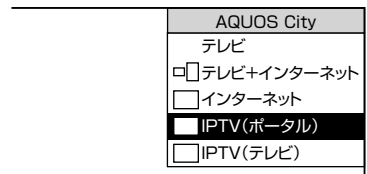

・前回表示したポータル画面が表示されます。

3

ポータルリストを表示する



4

表示したいポータル画面を選ぶ



◆ ビデオオンデマンドのタイトルを探す

5

① 画面の項目からビデオオンデマンドに関する項目を選ぶ



② 再生したいタイトルを選ぶ

・以降の操作は画面の表示に従ってください。タイトルによっては再生する前に視聴に関する注意事項や制限事項などが表示される場合がありますので、よく読んでから再生してください。

再生中の操作のしかた (VOD 操作)

- VOD 操作パネルで、一時停止や再生などの操作ができます。

1

ツールメニューを表示して、「VOD操作」を選ぶ



を押し



で選び



を押す



- 画面の一部に映像が表示されているようなコンテンツの場合は、VOD 操作パネルが表示されない場合があります。

2

操作したい機能のボタンを選ぶ

- VOD 操作パネルの表示を消すときは、終了ボタンを押します。



で選び



を押す

◇おしらせ◇

逆頭出しボタン (◀前) は、再生位置によってはたらきが変わります。

- 再生位置がチャプターから約 5 秒以内の場合は、そのひとつ前のチャプターに (下図A)、5 秒を超えている場合は、直前のチャプター (下図B) に戻ります。

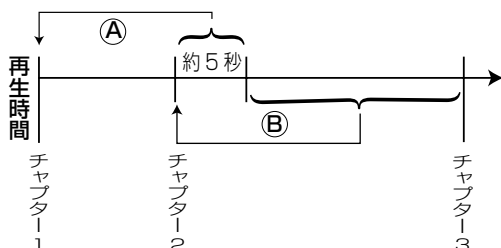

VOD 操作パネルの見かた



詳しくは「操作ボタンの機能について」(⇒下記)をご覧ください。

プログレスバー

- ここを選ぶと、左右カーソルボタンで再生位置を移動できます。

操作ボタンの機能について

早戻し再生	再生	早送り再生
前のチャプター*に戻って頭出し(逆頭出し)	一時停止	1つ先のチャプター*に進んで頭出し(順頭出し)
10秒戻し	停止	30秒送り
スロー巻戻し再生	リピート 1つのタイトルを繰り返し再生します	スロー再生

- ※ チャプターとは、サービスであらかじめ設定された、再生区切り位置です。

◇おしらせ◇

- 視聴するコンテンツによっては、操作できない機能があります。
- VOD 操作パネルの表示とコンテンツの操作情報が一致しないことがあります。

はじめに
お読みください

電源を入れる/
基本の使いかた

テレビを見る/
便利な使いかた

USBハードディスク
をつないで録る・見る

ファミリーリンクで使う/
レコーダーやパソコンをつなぐ

インターネット/
ホームネットワーク

設置・接続・
受信設定

故障かな?/
エラーメッセージ

お役立ち情報
(仕様や索引)

English
Guide

ホームネットワークで 映像・写真・音楽を楽しむ

- ホームネットワークに本機をつないで、ネットワーク経由で映像・写真・音楽を再生できます。
- 表示した写真を、本機に対応したプリンタで印刷することもできます。

サーバー内の写真・映像・音楽 を再生する

ホームネットワークで写真を楽しむ (⇒ 145 ページ)

録画した番組をホームネットワークで楽しむ (⇒ 150 ページ)

ホームネットワークで音楽を楽しむ (⇒ 148 ページ)

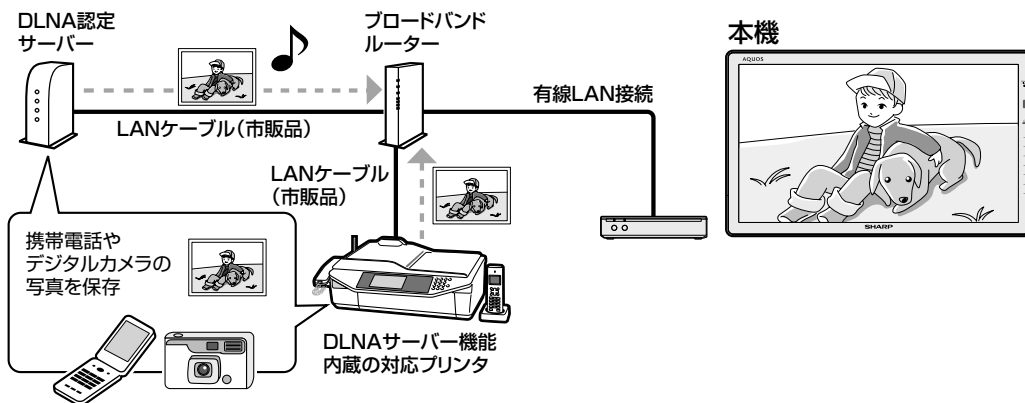

表示した写真を印刷する

⇒ 147 ページ

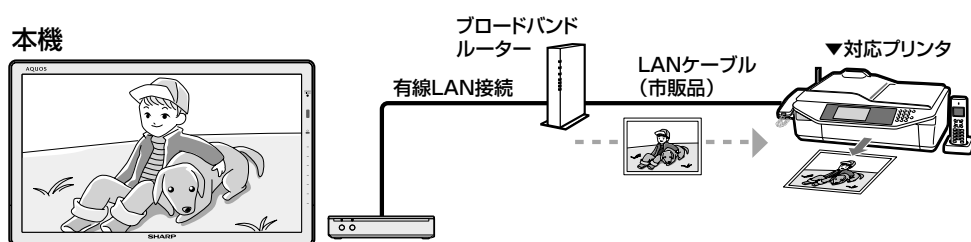

使用可能なサーバー／プリンタ／携帯電話の最新情報について

- SHARP web ページ内の AQUOS サポートステーション「Q&A 情報」をご覧ください。

AQUOS サポートステーション

<http://www.sharp.co.jp/support/aquos/index.html>

- サーバーやプリンタの操作については、それぞれの取扱説明書またはサポートホームページをご覧ください。



ホームネットワークで 写真を楽しむ

本機で表示できる写真データの形式

対応データ形式	・ DCF2.0 規格対応 JPEG 静止画 ^{*1 *2}
最大ファイルサイズ	・ 6MB ^{*3}
最大解像度 (画像サイズ)	・ 4096 x 4096 画素 ^{*3 *4}

- ※ 1 以下の形式に対応しています。色情報：YUV420、YUV422、ベースライン DCT JPEG ヘッダーの回転角度は 4 方向 (上、下、右 90 度、左 90 度) に対応しています。
- ※ 2 以下の形式は表示できません。プログレッシブ JPEG、ロスレス回転 JPEG (パソコンで回転させた場合に多い)、グレースケール JPEG、YUV444 (パソコンで加工した画像に多い) 形式の JPEG など。なお、サーバーによってはデータ形式変更やファイルサイズの縮小、画像サイズの変更を行うため、上記制限のあるファイルでも表示されることがあります。
- ※ 3 約 1000 万画素以上のデジタルカメラや携帯電話では解像度 (画像サイズ) や画質設定により、この制限を超えるため本機で高品位に表示できないことがあります。デジタルカメラや携帯電話の解像度 (画像サイズ) や画質設定を小さく変えて撮影するようにしてください。撮影後はデジタルカメラや携帯電話のリサイズ機能でサイズを小さくすることができる場合があります。またプリンタの扱えるファイルサイズ上限により印刷できないことがあります。詳しくはプリンタの取扱説明書をご覧ください。
- ※ 4 上記制限を超える写真はサーバーにより 160 x 120 画素のサムネイル画像が全画面に表示されます。このため、解像度が大幅に低下することがあります。

◇ おしらせ ◇

- ・ 本機は DLNA 認定フォトプレーヤー (DLNA CERTIFIED[®] Photo Player) です。
 - ・ DLNA 認定機器とは DLNA ガイドラインに適合した、デジタルメディアプレーヤーまたはサーバーです。
 - ・ JPEG 静止画は DCF2.0 規格のデジタルカメラまたはカメラ付携帯電話で撮影されたものが対象です。
 - ・ サーバーや静止画によっては、再生できないことがあります。パソコンソフトで加工した静止画は表示できないことがあります。
 - ・ 本機には静止画を保存することはできません。
 - ・ 印刷中にチャンネル切換や入力切換を行うと印刷が正しく完了しないことがあります。またシャープ製ファクシミリ複合機 (DLNA サーバー機能、およびプリント機能内蔵) では印刷中のエラーはプリンタには表示されますが、本機の画面に表示されないことがあります。
 - ・ サーバー機器は 10 台まで選択できます。
 - ・ サーバー機器の設定についてはサーバー機器の取扱説明書またはサポートホームページなどをご覧ください。
 - ・ サーバーから取得したリストをそのまま表示するため、写真の無いフォルダが表示される場合があります。
- ・ 現在動作を確認しているサーバーおよび本機対応プリンタについては、**144** ページの SHARP web ページ内の AQUOS サポートステーションをご覧ください。
 - ・ SD カードスロットをもつサーバーではスロットに SD カードが入っているときだけサーバー機能が動作する場合があります。また、サーバーに JPEG ファイルを書き込んでから、サーバーのデータとしてホームネットワーク側に提供されるまで数分かかる、または更新設定をししないと反映されない場合があります。詳しくはサーバー機器の取扱説明書をご覧ください。
 - ・ JPEG 静止画のファイルサイズが大きいとスライドショーでの写真表示に時間がかかることがあります。
 - ・ シャープ製ファクシミリ複合機では、動作中に SD カードを抜くと写真を取得できません。また電話や FAX の使用中や操作パネルに操作中のメッセージなど (ダイアログと呼ばれています) が表示されている間は DLNA サーバー機能が停止します。詳しくはファクシミリ複合機の取扱説明書またはサポートホームページなどをご覧ください。

ハードディスクを使うときの制限

- ・ テレビの電源を入れてから、USB ハードディスクの録画・再生が行えるようになるまでしばらく時間が掛かります。

DLNA 認定サーバー内の写真の表示/印刷について

- ・ 本機の「ホームネットワーク」で表示できるのは、ホームネットワークに接続された DLNA 認定サーバーの JPEG 静止画の写真だけです。

写真が表示されず、エラーメッセージが表示されたときは

- ・ ホームネットワーク利用時に関するエラーメッセージをご覧ください。(⇒ **208** ~ **209** ページ)
- ・ 本機で表示できる写真データの形式をご覧ください。
- ・ スライドショーの途中で「次の写真を取得できません」と表示されたときは、接続やサーバーの設定を確認してください。

はじめに
お読みください

電源を入れる/
基本の使いかた

テレビを見る/
便利な使いかた

USB ハードディスク
をつないで録画・見る

ファミリンクで使う/
レコーダーやパソコンをつなぐ

インターネット/
ホームネットワーク

設置・接続・
受信設定

故障かな?/
エラーメッセージ

お役立ち情報
(仕様や索引)

English
Guide

ホームネットワークのサーバーにある写真を表示する

1 マイサークルを表示して、「ホームネットワーク」を選ぶ

- マイサークルを押す
- で選ぶ
- 決定を押す

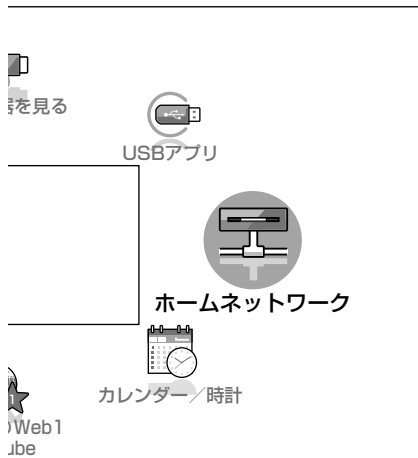

- メモリーモードを「オン」に設定し、前回写真のスライドショー中に終了していた場合は、スライドショーが始まります。
(メモリーモードのオン/オフの切り換えについて⇒ 152 ページ)

2 「写真を見る」を選ぶ

- で選ぶ
- 決定を押す

ホームネットワークのトップ画面の例



- 前回接続したサーバー機器のトップフォルダが表示されます。

機器選択画面が表示されたときは

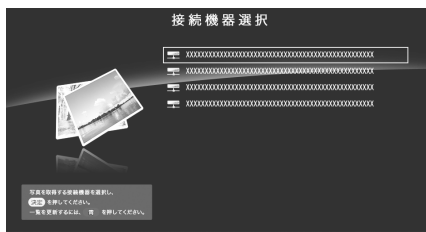

- 上下カーソルボタンで接続するサーバーを選び、決定ボタンを押す
- 前回再生したスライドショーを再開するには初期画面で緑ボタンを押します。黄ボタンを押すと最後にスライドショーを表示したフォルダリストを表示できます。

3 フォルダを選ぶ

- で選ぶ
- 決定を押す

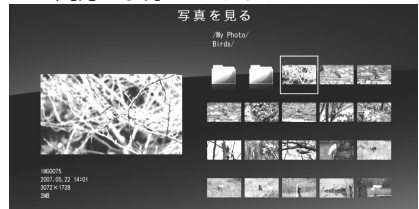

- フォルダ内の写真が一覧表示されます。
- フォルダと写真が混在している場合は両方が表示されます。

4 写真を選ぶ

- で選ぶ
- 決定を押す

- 青ボタンを押すと、サムネイル表示とリスト表示を切り換えられます。
- 写真が全画面表示になり、スライドショーになります。
- 「BGM 再生」(⇒ 147 ページ)を「する」に設定しているときは、音楽が流れます。

写真表示中の操作について

- 画面の下部にガイダンス（操作案内）が表示されます。

ボタン	説明
決定	• スライドショーを開始/停止します。
	• 前/次の写真に切り換えます。
	• リpeat再生時は、最後の写真で右カーソルボタンを押すと最初の画面に戻ります。リpeatしない場合は、一覧表示（サムネイル表示またはリスト表示）に戻ります。
戻る	• 一覧表示（サムネイル表示またはリスト表示）に戻ります。
終了	• 初期画面に戻ります。
青	• ガイダンス（操作案内）の表示・非表示を切り換えます。
赤	• 写真メニューを表示します。
緑	• 写真を左に 90 度回転します。
黄	• 写真を右に 90 度回転します。

写真表示のしかたを変えるには

- スライドショーの間隔やBGMのオン/オフなど、写真表示の設定を変更できます。

- 写真表示中に、赤ボタンを押す
 - 写真メニューが表示されます。
- 設定したい項目を選び、設定する

表示モード切換	[ノーマル]
リピート再生	[しない]
スライドショーの間隔	[約10秒]
BGM再生	[する]

設定のための項目

項目	内容
表示モード切換※1	・「ノーマル」(縦横比を変えずに画面内に最大で収める)と「シネマ」(縦横比を変えずに、黒帯をなくすように画面内に最大で収める)を切り換えます。
リピート再生	・「する」と「しない」(スライドショーで最後の写真のあとに最初の写真に戻るか、一覧表示に戻るか)を切り換えます。
スライドショーの間隔※2	・スライドショーで、次の写真に行くまでの時間を設定します。「約5秒」「約10秒」「約30秒」「約60秒」から選びます。
BGM再生※3	・「する」にすると、サーバーの最後に再生したフォルダの音楽が流れます。サーバーに音楽がないときや再生できないときは、内蔵BGM(弦楽セレナーデ・ホ短調)が流れます。

- ※1 写真の縦横比が16:9の横画像では、表示モード切換しても、表示が見かけ上変わらない場合があります。
- ※2 サーバーや写真によってはスライドショーの間隔が設定値通りにならない場合があります。
- ※3 スライドショーのBGMをお好みの音楽にするには
- BGMにしたい曲を再生する
 - 終了ボタンを押す
ホームネットワークの初期画面が表示されます。
 - 上下カーソルボタンで「写真を見る」を選ぶ
 - 写真を選び決定ボタンを押してスライドショーを開始する
スライドショーが始まります。BGMには①で再生したフォルダ内の曲が流れます。音楽の再生について詳しくは、⇒148ページをご覧ください。

◇おしらせ◇

- 表示モードが「ノーマル」のときは、左右に黒い帯が出ることがあります。
- 表示モードが「シネマ」のときは、拡大により、写真の一部がはみ出すことがあります。

- スライドショーなどの「写真を見る」機能をお好みのBGMでご利用いただいている場合、音楽サーバーから切断される等の理由によりBGMが停止する場合がありますが、その場合も「写真を見る」機能はそのまま続行されます。再度BGMを再生するには、初期画面より「音楽を聴く」を選び、音楽の再生をやり直してください。

写真の印刷について

- 表示した写真を印刷することができます。詳しくはAQUOSサポートステーションをご覧ください。

AQUOS サポートステーション

<http://www.sharp.co.jp/support/aquos/product/lc20f5.html>

写真やフォルダの一覧表示中の便利な機能について

- 写真一覧表示中に、赤ボタンを押す
 - 写真フォルダ一覧メニューが表示されます。
- 項目を選び、設定する

利用できる項目

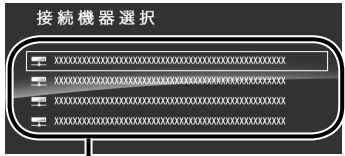
項目	内容
リスト表示へ切換／サムネイル表示へ切換	・写真やフォルダが一覧表示されているとき、リスト表示とサムネイル表示を切り換えます。
BGM再生	・「する」にすると、サーバーの最後に再生したフォルダの音楽が流れます。サーバーに音楽がないときや再生できないときは、内蔵BGM(弦楽セレナーデ・ホ短調)が流れます。
接続機器変更	・ホームネットワークに複数のサーバーを接続しているとき、写真を見るためのサーバーを変更します。接続機器選択画面では、上下カーソルボタンでサーバーを選び、決定ボタンを押します。
▼接続機器選択画面	 <p>○で選び 決定 を押す</p>
トップフォルダへ移動	・操作中のサーバーの一番上のフォルダを表示します。
初期画面へ戻る	・初期画面を表示します。

はじめに
お読みください

電源を入れる/
基本の使いかた

テレビを見る/
便利な使いかた

USBハードディスク
をつないで録る・見る

ファミリンクで使う/
レコーダーやパソコンをつなぐ

インターネット/
ホームネットワーク

設置・接続・
受信設定

故障かな?/
エラーメッセージ

お役立ち情報
(仕様や索引)

English
Guide

ホームネットワークで音楽を楽しむ

本機で再生できる音楽データの形式

LPCM	・ サンプル周波数 44.1/48kHz、stereo/mono
MP3 形式で作成されたファイル	・ サンプル周波数 32/44.1/48kHz 32kbps から 320kbps、stereo/mono

◇ おしらせ ◇

- ・ 本機は DLNA 認定音楽プレーヤー (DLNA CERTIFIED® Audio Player) です。
- ・ DLNA 認定機器とは DLNA ガイドラインに適合した、デジタルメディアプレーヤーまたはサーバーです。
- ・ サーバーや音楽ファイルによっては再生できないことがあります。パソコンでは再生できても、本機で再生できない場合があります。
- ・ サーバーから取得したリストをそのまま表示するため、音楽の無いフォルダが表示される場合があります。

使用可能なサーバーについて

- ・ サーバーの動作確認機種種の最新情報については、SHARP web ページ内の AQUOS サポートステーション「Q&A 情報」をご覧ください。

AQUOS サポートステーション

<http://www.sharp.co.jp/support/aquos/index.html>

- ・ サーバーの操作については、それぞれの取扱説明書またはサポートホームページをご覧ください。

DLNA 認定サーバー内の音楽ファイルの再生について

- ・ 本機の「ホームネットワーク」で再生できるのはホームネットワークに接続された DLNA 認定サーバーの対応ファイル形式のものだけです。
- ・ 音楽ファイルをサーバーに書き込んでもサーバーのデータとしてホームネットワークに反映されるのに非常に時間がかかる、または更新設定をしないと反映されない場合があります。詳しくはサーバー機器の取扱説明書をご覧ください。

ホームネットワークのサーバーにある音楽を再生する

- 1 **マイサークルを表示して、「ホームネットワーク」を選ぶ**
 - ・ ⇒ **146** ページをご覧ください。
 - ・ メモリーモードを「オン」に設定し、前回音楽を再生していた場合は、音楽再生が始まります。
 - ・ メモリーモードのオン/オフの切り換えは、ホームネットワークのトップ画面で行います。(切り換えかた ⇒ **152** ページ)

- 2 **「音楽を聴く」を選び、決定する**

ホームネットワークのトップ画面の例



- 3 **サーバー機器を選び、決定する**



- ・ 一度音楽が再生されれば、初期画面で緑ボタンを押すと最後に再生した音楽のあるフォルダ内の音楽を再度再生できます。また、黄ボタンを押すと最後に再生した音楽のあるフォルダリストを表示できます。
- ・ 初期画面で決定ボタンを押すと、最後の接続したサーバー機器のトップフォルダが表示されます。

4 フォルダを選び、決定する

- フォルダと曲名が混在している場合は両方が表示されます。



- フォルダ内の曲名が一覧表示されます

5 曲名を選び、決定する



- 音楽が再生されます。
- で曲名を選び、決定を押すと、その曲が再生されます。
- ↑で、1つ上のフォルダを表示できます。
- 赤○で表示されるメニューからトップフォルダや、再生中の曲が保存されているフォルダを表示することもできます。(⇒右記)
- 再生中の音楽ファイルと同じフォルダに複数の音楽ファイルがあるときは、フォルダ内の音楽ファイルが順番に再生されます。

再生中の操作

曲の最初から再生するとき

- を押す

前の曲を再生するとき

- を続けて2回押す(約3秒以内に押してください)

次の曲を再生するとき

- を押す

音楽を停止するとき

- 青○を押す

音楽の一覧表示中や再生中の便利な機能について

- 繰り返し再生の設定や音楽を聴くためのサーバーの変更などができます。

1 音楽一覧表示中または再生中に、赤ボタンを押す

2 項目を選び、設定する

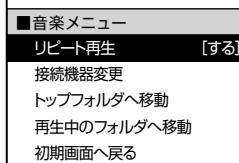

設定のための項目

項目	内容
リピート再生	フォルダ内の音楽をすべて再生したときに、もう一度最初から再生するかどうかを設定します。(1曲のみのリピートはできません。)
接続機器変更	ホームネットワークに複数のサーバーを接続しているとき、音楽を聴くためのサーバーを変更します。接続機器選択画面では、上下カーソルボタンでサーバーを選び、決定ボタンを押します。
トップフォルダへ移動	操作中のサーバーのトップフォルダを表示します。
再生中のフォルダへ移動	現在再生している曲のフォルダへ移動します。 停止中の場合は「停止中のフォルダへ移動」と表示されます。
初期画面へ戻る	初期画面を表示します。

録画した番組を ホームネットワークで 楽しむ

- 本機は、DTCP-IP 対応レコーダー（サーバー機器）に保存されているデジタル放送（地上デジタル放送、BS デジタル放送）の映像を表示できる動画プレーヤーです。

DTCP-IP とは

- DTCP-IP は、デジタル放送などの著作権保護されたデータを伝送するための規格です。この規格に対応することにより、著作権保護されたデータ（1 回だけ録画可能なデジタル放送の番組など）を、ホームネットワークでつないだ機器の間でやりとりすることができます。
- DTCP-IP は、「Digital Transmission Content Protection over Internet Protocol」の略です。

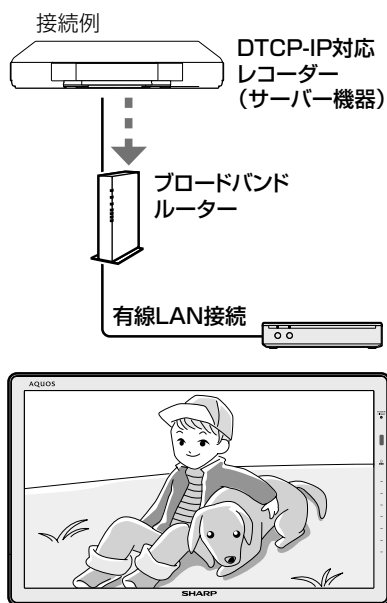

使用可能なレコーダーについて

- 本機で使えるレコーダー（サーバー機器）は、DTCP-IP 対応のレコーダーです。詳しくは SHARP web ページ内の AQUOS サポートステーション「他の機器と接続するには」をご覧ください。

AQUOS サポートステーション

<http://www.sharp.co.jp/support/aquos/index.html>

本機で使える機器と、表示できるビデオ形式について

- DTCP-IP 対応レコーダーに録画した MPEG2/AAC、H.264/AAC、H.264/AC3 形式の映像が再生できます。

◇おしらせ◇

- ビデオカメラで撮影した映像、衛星放送の STB (セットトップボックス) や CATV (ケーブルテレビ) の STB (セットトップボックス) から録画した番組など、外部機器からレコーダーに取り込まれた映像は、再生できない場合や音が出ない場合があります。
- 本機は、あらゆる録画データの再生を保障しておりません。レコーダーが配信可能な映像データでも、本機で一覧表示できない場合や一覧表示から選んでも再生できない（映像・音声 normally 再生されない）場合がありますが、故障ではありません。

DTCP-IP 対応レコーダーの取扱説明書または web ページ内のサポート情報などをご覧ください。

- レコーダーによっては、ホームネットワークで配信できる録画データの種類や形式に制約があります。（プレイリストは不可など）
- レコーダーによっては、録画中の番組が配信できない場合や、同時に複数の映像を配信できない場合があります。
- レコーダーの動作状況（使用状況、操作状況、録画画質の設定状況、画面の表示状況など）によっては、映像をホームネットワークで配信できない場合があります。このときは、本機の「接続機器選択」に表示されないことや、レコーダーの操作によって再生が途中で打ち切られることがあります。
- レコーダーによっては、レコーダーで BD / DVD の再生中や録画中、ダビング中に、映像を配信できない場合があります。
- 通常、レコーダーはハードディスクに記録されている映像のみ配信できます。BD や DVD の映像は配信できません。
- レコーダーによっては、本機とレコーダーのデータのやり取りを許可させるために本機の MAC アドレスを登録する必要があります。
- 本機は DLNA 認定動画プレーヤー (DLNA CERTIFIED® Video Player) です。
- 無線 LAN 環境で DTCP-IP により著作権保護された映像を再生するには、無線 LAN のセキュリティ設定を行う必要があります。また、著作権保護された映像を安定して受信頂くためには、802.11a/n (5GHz) 方式と AES 暗号化によるセキュリティ設定を組み合わせることでご利用いただくことをおすすめします。

ホームネットワークのサーバーにある映像を再生する

1 マイサークルを表示して、「ホームネットワーク」を選ぶ

・ ⇒ 146 ページをご覧ください。

2 「映像を見る」を選び、決定する

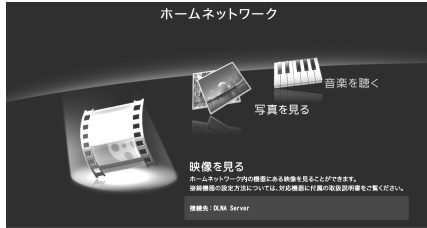

3 サーバー機器を選び、決定する

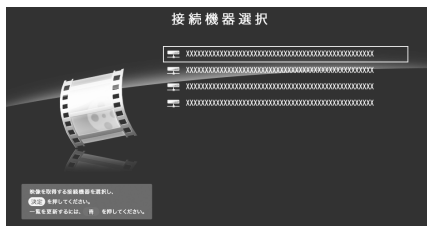

- 一度映像が表示されれば、初期画面で緑ボタンを押すと最後に再生した映像の続きを再生できます（続きを再生できる場合。続きを再生できない場合は先頭から再生します）。また、黄ボタンを押すと最後に再生した映像のあるフォルダリストを表示できます。
- 初期画面で決定ボタンを押すと、最後に接続したサーバー機器のトップフォルダが表示されます。

4 フォルダがある場合は、フォルダを選び、決定する

- フォルダ内の映像が、レコーダーが提示した順番で一覧表示されます。

5 映像を選び、決定する

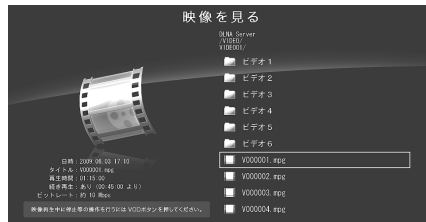

- で映像を選び、決定を押すと、その映像が再生されます。
- で、1つ上のフォルダを表示できます。
- 本機で再生できない映像が表示されることもあります。表示される映像は、正常に再生できることを保障するものではありません。
- または、で、再生を終了します。

つづき再生について

- 本機は、途中まで再生した映像の状態を再生の新しい順で 20 件まで保持しています。手順 5 で映像を選んで再生すると、つづきから再生します。
- 最初から再生したいときは、手順 5 で、上下で映像を選び、青ボタンを押します。

メモリーモードについて

- いったん放送に戻り、手順 1 で「ホームネットワーク」を選ぶと、すぐに最後に視聴した映像のつづきから再生できます。（メモリーモードが「オン」の場合）
- 手順 2 で緑ボタンを押すと、前回再生していた映像のつづきから再生できます。
- 映像を一覧から選びたいときなど、メニュー画面から開始したい場合は、再生を停止したあとにホームネットワークの初期画面まで戻り、赤ボタンを押してメニューを表示させ、メモリーモードを「オフ」にします。

◇おしらせ◇

再生中に映像や音声途切れる場合

- レコーダーと本機を無線 LAN や PLC（電力線通信）を使った LAN 環境で接続している場合は、LAN の通信速度が不足して再生が途切れることがあります。
- レコーダー側で長時間録画用の録画画質で録画しておく、LAN の通信速度が低くても再生できる場合があります。

はじめに
お読みください

電源を入れる/
基本の使いかた

テレビを見る/
便利な使いかた

USB ハードディスク
をつないで録る、見る

ファミリンクで使う/
レコーダーやパソコンをつなぐ

インターネット/
ホームネットワーク

設置・接続・
受信設定

故障かな？/
エラーメッセージ

お役立ち情報
(仕様や索引)

English
Guide

再生中の操作のしかた (ホームネットワーク)

- VOD 操作パネルで、一時停止や再生などの操作ができます。

1 ツールメニューから「VOD操作」を選び、 VOD操作パネルを表示する



詳しくは「操作ボタンの機能について」
(⇒下記)をご覧ください。

プログレスバー
•ここを選ぶと、左右カーソルボタンで
再生位置を映像全体の5%単位で移
動できます。

操作ボタンの機能について



◇おしらせ◇

- 早送り再生／スロー再生／逆スロー再生には対応していません。
- 対応できない操作ボタンは、表示されません。
- 10秒戻し／30秒送りで操作できる時間は、おおよその時間です。

メモリーモードの設定を 変える

- メモリーモードを「オン」に設定すると、ホームネットワークを開始したとき、前回最後に表示または再生した写真・映像・音楽のいずれかをすぐに再生開始します。

1 トップ画面表示中に赤ボタンを押し、 トップメニューを表示する

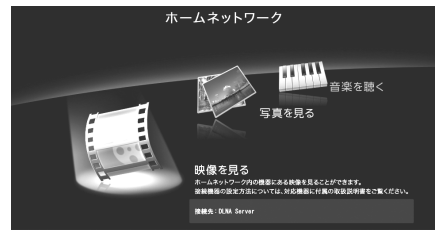

2 「メモリーモード」を選び、決定する



3 「オン」または「オフ」を選び、決定する



- メモリーモードを「オン」に設定しても、サーバーに接続できないなどの理由により、前回最後に再生した写真・映像・音楽が再生できない場合があります。

携帯端末やパソコンを使ってホームネットワークで映像・写真・音楽を楽しむ

- 本機は、DLNA 認定デジタルメディアレンダラー (DLNA CERTIFIED® Digital Media Renderer) です。
- 携帯端末やパソコンを使って、ホームネットワーク経由で映像・写真・音楽を本機で再生させることができます。(リモート再生機能)
- 対応機器については AQUOS サポートステーション「他の機器と接続するには」をご覧ください。

AQUOS サポートステーション

<http://www.sharp.co.jp/support/aquos/index.html>

- 携帯端末を使う場合は、無線アクセスポイントが必要です。

リモート再生機能を有効にする

- 本機がリモート再生を許可する設定です。

- 1 ホームメニューから「設定」-「 (視聴準備)」-「通信(インターネット)設定」を選ぶ
- 2 「ホームネットワーク設定」を選ぶ
- 3 「リモート再生設定」を選び、「許可する」に設定する

再生終了後に自動でテレビ画面に戻りたいときは

- ホームネットワーク経由の映像再生が終了してから、テレビ画面に戻るまでのタイムアウト時間を設定します。

- 1 ホームメニューから「設定」-「 (視聴準備)」-「通信(インターネット)設定」を選ぶ
- 2 「ホームネットワーク設定」を選ぶ
- 3 「タイムアウト設定」を選び、「10 秒」または「60 秒」に設定する
 - 自動でテレビ放送画面に戻たくないときは、「しない」を選びます。

本機を操作するための設定をする

- 携帯端末やパソコンを使って本機をリモート操作するときに必要な設定です。

- 1 ホームメニューから「設定」-「 (視聴準備)」-「通信(インターネット)設定」-「AQUOS リモート設定」を選ぶ
- 2 「AQUOS リモート設定」を選ぶ
- 3 「変更する」を選び、「する」を選ぶ
- 4 「機器名設定」を選ぶ
- 5 「機器名」を選び、本機の名前を入力する
 - 入力した「機器名」が、携帯端末側の操作時に本機の名前として表示されます。
 - パソコンのターミナルソフトなどを使って本機を操作するとき、「機器名」が必要になる場合があります。
 - リモート再生の機器名としても利用されます。
- 6 「詳細設定」を選び、「変更する」を選ぶ
- 7 画面の指示に従って、「ログイン情報」を設定する
 - ログイン情報(ログインIDとパスワード)を設定しておく、想定外の機器から本機が操作されることを防止できます。
- 8 画面の指示に従って、「コントロールポート」を設定する
 - パソコンのターミナルソフトなどで必要な設定です。
 - 設定可能な値は 1024 ~ 65535 です。telnet ポート (23) や ssh ポート (22) は設定できません。

はじめに
お読みください

電源を入れる/
基本の使いかた

テレビを見る/
便利な使いかた

USB ハードディスク
をつないで録る、見る

ファミリンクで使う/
レコーダーやパソコンをつなぐ

インターネット/
ホームネットワーク

設置・接続・
受信設定

故障かな?/
エラーメッセージ

お役立ち情報
(仕様や索引)

English
Guide

USB メモリーの写真や音楽を楽しむ

- USB メモリーに保存された写真や音楽を楽しむことができます。

本機で使える USB メモリーとデータ形式について

USB メモリー機器	USB メモリー、USB カードリーダー（マストレージクラス）
ファイルシステム	FAT、FAT32
写真ファイル形式	JPEG(.jpg)(DCF2.0 準拠)
音楽ファイル形式	MP3(.mp3) ビットレート：32k ~ 320kbps サンプリング周波数：32k, 44.1k, 48kHz

◇おしらせ◇

- USB メモリー機器によっては、記録されたデータを本機で認識できないことがあります。
- 80 文字を超えるファイル名は表示されないことがあります。
- ファイル転送中、スライドショー中、画面切り換え中、または入力切換メニューの「USB メディア」を終了する前に、USB メモリーやメモリーカードを本機から取り外さないでください。
- USB メモリーの抜き差しを繰り返さないでください。
- カードリーダーを使う場合は、必ず先にメモリーカードをカードリーダーに挿入し、その後カードリーダーを本機に接続してください。
- USB メモリーは、本体の電源を切ってから取り外してください。
- プログレッシブ形式の jpeg ファイルはサポートされていません。
- USB1.1 の装置に入っているファイルは、正しく再生されないことがあります。
- 推奨 USB ハブ以外を使って接続した場合、操作は保証されません。
- 「選局効果」(⇒ 36 ページ) が「する」に設定されている場合、USB メディア画面から「写真を見る」「音楽を聴く」を選択したとき、USB メディア画面に戻るときに動きの効果が付きます。
- USB 機能を利用中は、画面サイズの切り換え(⇒ 49 ページ) ができません。
- USB 端子の最大供給電力は、2.5W (5V、0.5A) です。

写真や音楽を楽しむ

1 写真や音楽が記録された USB メモリーを、本機ディスプレイ部の USB (ミニ) 端子に接続する

- 本機ディスプレイ部の USB 端子は、ミニ USB コネクタです。必要に応じて、変換ケーブルなどを準備してください。

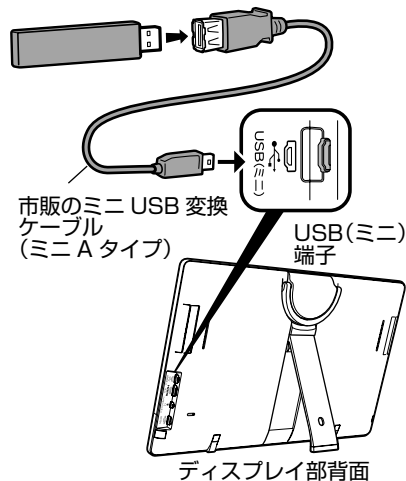

- USB メディア画面が表示されます。
USB メディア画面の例

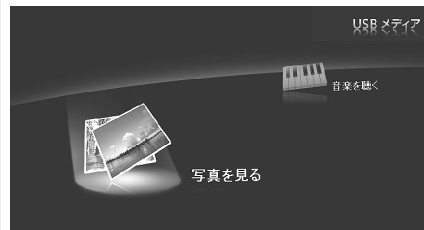

2

USBメディア画面が表示されていることを確認する

- USBメディア画面が表示されないときは、マイサークルから「USBアプリ」を選びます。⇒ **26** ~ **27** ページをご覧ください。
- ディスプレイ部に USB メモリーをつないだ場合は、手順 **4** に進みます。
- カードリーダーなどを使って複数のメモリーカードをつないでいる場合は、使用するメモリーカードを選ぶ必要があります。手順 **3** に進みます。

3

再生したいデータが入っているメモリーカードを選ぶ

- 最大 16 個の USB が表示されます。
- 本機の電源を「切」にしたあとでもう一度電源を「入」にしたとき、カードリーダーに割り当てられた各メモリーカードのスロットの番号が変わることがあります。



- 赤
●
を押す
- で選ぶ
- 決定
●
を押す

4

「写真を見る」または「音楽を聴く」を選ぶ

USBメディア画面の例

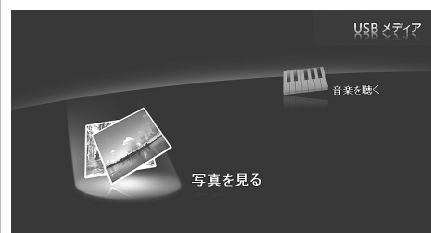

- で選ぶ
- 決定
●
を押す

5

再生したいデータが入っているフォルダを選ぶ

- で選ぶ
- 決定
●
を押す

6

再生したい写真や音楽を選ぶ

- 音楽の操作については⇒ **157** ページをご覧ください。
- 写真の操作については⇒ **下記** をご覧ください。

- で選ぶ
- 決定
●
を押す

サムネイル (写真一覧画面) の例

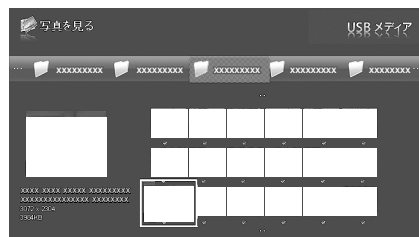

サムネイル表示中の操作について

ボタン	説明
決定 ●	<ul style="list-style-type: none"> • 選んだ写真を表示します。 • 「個別の写真を表示中の操作について」(⇒ 156 ページ) をご覧ください。
で選ぶ	<ul style="list-style-type: none"> • 写真や、希望の項目を選びます。
戻る	<ul style="list-style-type: none"> • 一つ前の手順に戻ります。
青 ●	<ul style="list-style-type: none"> • スライドショーを開始します。 • 「スライドショー表示中の操作について」(⇒ 156 ページ) をご覧ください。
赤 ●	<ul style="list-style-type: none"> • USBメニュー画面を表示します。 • 「スライドショーの設定をする」(⇒ 156 ページ) をご覧ください。
緑 ●	<ul style="list-style-type: none"> • スライドショー再生時に再生するBGM一覧画面を表示します。
黄 ●	<ul style="list-style-type: none"> • スライドショー再生を行う画像の選択/選択解除を行います。現在選択されている画像に対してのみ有効です。

◇おしらせ◇

- 無効な写真ファイルがあると、そのファイルに対して×マークが表示されます。
- 画面の左下に、ファイル名、撮影データ※、ピクセルサイズ、ファイルサイズが表示されます。
※EXIFファイル形式の写真のみ、撮影データを表示できます。

はじめに
お読みください

電源を入れる/
基本の使いかた

テレビを見る/
便利な使いかた

USBハードディスク
をつないで録る、見る

ファミリンクで使う/
レコーダーやパソコンをつなぐ

インターネット/
ホームネットワーク







設置・接続・
受信設定

故障かな?/
エラーメッセージ

お役立ち情報
(仕様や索引)

English
Guide

個別の写真を表示中の操作について





ボタン	説明
	・ 同じフォルダ内の前の写真に戻ったり、次の写真に進んだりします。
	・ サムネイル選択画面に戻ります。
	・ ガイダンスの表示／非表示を切り換えます。
	・ USB メニュー画面を表示します。
	・ 写真を左に 90° 回転します。
	・ 写真を右に 90° 回転します。

◇おしらせ◇

- ・ 写真の回転は一時的に選択された項目に対して適用されるだけであり、設定内容は保存されません。
- ・ USB メニューから写真取り込みを選択することで、カレンダー／時計で表示する写真を取り込めます。ただし、「×」マークが表示されている写真は取り込めません。

スライドショー表示中の操作について

- ・ サムネイル選択画面に表示される写真は、スライドショーとして表示されます。

ボタン	説明
	・ サムネイル選択画面に戻ります。
	・ ガイダンスの表示／非表示を切り換えます。
	・ USB メニュー画面を表示します。
	・ カレンダー／時計で使用する写真を取り込みます。 ・ カレンダー／時計については ⇒ 66 ページをご覧ください。

◇おしらせ◇

- ・ スライドショー表示中は、選択された BGM が繰り返し再生されます。
- ・ スライドショーは、 を押すまで続きます。

スライドショーの設定をする

- サムネイル表示中に、赤ボタンを押す
 - ・ USB メニュー画面が表示されます。
- 項目を選び、設定する

USBメニュー	
スライドショー間隔	[約 10 秒]
スライドショー効果	[しない]
スライドショーBGM選択へ	
スライドショー全選択	
スライドショー全解除	

設定のための項目

項目	内容
スライドショー間隔	<ul style="list-style-type: none"> ・ 次の写真に切り換わる時間を変えられます。「約 5 秒」「約 10 秒」「約 30 秒」「約 60 秒」から選びます。 ・ 設定後に「青」ボタンを押すと、スライドショーが開始されます。
スライドショー効果	<ul style="list-style-type: none"> ・ 写真が切り換わるときに動きの効果をつけられます。「しない」「フェード」「ブラインド」「チェッカー」「ワイプ」から選びます。 ・ 設定後に「青」ボタンを押すと、スライドショーが開始されます。
スライドショー全選択	<ul style="list-style-type: none"> ・ 表示される画像を設定します。フォルダ内のすべての画像にチェックマークが付きます。 ・ 設定後に「青」ボタンを押すと、スライドショーが開始されます。
スライドショー全解除	<ul style="list-style-type: none"> ・ 画像の選択を解除します。フォルダ内のすべての画像からチェックマークが外れます。 ・ 設定後に「青」ボタンを押すと、スライドショーが開始されます。
スライドショーBGM選択へ	<ul style="list-style-type: none"> ・ スライドショーの表示中に流れる音楽を、音楽選択画面で選べます。(音楽選択画面での操作 ⇒ 157 ページ) ・ 音楽を選び、「黄」ボタンを押します。(選んだ音楽にチェックマークが付きます。) ・ 設定後に「戻る」ボタンを何度か押してサムネイル表示画面に戻り、「青」ボタンを押すと、スライドショーが開始されます。 ・ フォルダ内のすべての音楽を BGM にしたいときは、音楽選択画面で「赤」ボタンを押した後、「BGM 全選択」を選びます。BGM を解除したいときは、音楽選択画面で「赤」ボタンを押した後、「BGM 全解除」を選びます。

音楽の操作について

音楽一覧画面の例



- 音楽一覧画面の表示中は、以下の操作ができます。

ボタン	説明
	選んだ音楽を再生します。
	音楽を選びます。
	一つ前の手順に戻ります。
	音楽の再生を停止します。
	USBメニュー画面を表示します。 ⇒ 右記 をご覧ください。
	音楽を再生／一時停止します。
	自動再生をする音楽の選択／選択解除を行います。現在選択されている音楽に対してのみ有効です。チェックマークが付いていない音楽は、自動再生中にスキップされます。

◇おしらせ◇

- 無効な音楽ファイルがあると、そのファイルに対して×マークが表示されます。
- 可変ビットレートのファイルでは、表示される再生時間が実際の再生時間と異なることがあります。また、プログレスバーの表示が途中でも、再生が終わることがあります。

フォルダ内の音楽の自動再生を設定／解除する

- 音楽の自動再生を設定または解除します。

- 音楽一覧表示中に赤ボタンを押し、USBメニュー画面を表示する
- 「自動再生全選択」または「自動再生全解除」を選び、決定する



- 「自動再生全選択」を選ぶと、フォルダ内のすべての音楽ファイルにチェックマークが付きます。
- 「自動再生全解除」を選ぶと、フォルダ内のすべての音楽ファイルからチェックマークが外れます。

- 「緑」ボタンを押し、音楽を再生する

はじめに
お読みください

電源を入れる／
基本の使いかた

テレビを見る／
便利な使いかた

USBハードディスク
をつないで録る・見る

ファミリーリンクで使う／
レコーダーやパソコンをつなぐ

インターネット／
ホームネットワーク

設定・接続・
受信設定

故障かな？／
エラーメッセージ

お役立ち情報
(仕様や索引)

English
Guide

テレビの設置・接続・受信設定の進めかた

- 本機の設置・接続・受信設定などの基本的な進めかたのながれです。

1

本機を設置する

⇒160～161ページ

- 本機を設置する場所を決めます。
- 別売品を使って、壁に掛けて設置することもできます。(⇒161ページ)

2

チューナー部にB-CAS(ビーキャス)カードを入れる

⇒164ページ

3

アンテナをつなぐ

⇒166～169ページ

- 壁のアンテナ端子のかたちが異なる場合は、「壁のアンテナ端子のかたちが異なる場合」(⇒159ページ)をご覧ください。

4

本機に他の機器をつなぐ

- 「他の機器をつなぐ場合は」⇒右記をご覧ください。

5

電源コードをつなぐ

⇒173ページ

6

かんたん初期設定をする

⇒174～177ページ

- 画面の指示に従って設定を進めます。
- 受信の設定は、個別に行えます。(⇒178～182ページ)

- 操作に困ったときは、⇒188～219ページをご覧ください。

他の機器をつなぐ場合は

USBハードディスクをつなぐ

⇒73ページ

- 市販のUSBハードディスクをチューナー部につなぎ設定すると、番組を録画できるようになります。

ファミリンク対応機器をつなぐ

⇒170ページ

- ファミリンク機能を搭載しているAQUOSレコーダー・プレーヤーなどのつなぎかたです。

レコーダー・プレーヤー・ゲーム機などをつなぐ

⇒171ページ

- ファミリンク対応機器以外のレコーダーやプレーヤー、ゲーム機などのつなぎかたです。

パソコンをつなぐ

⇒172ページ

- 本機をHDMI出力端子付きパソコンのモニターとして使う場合のつなぎかたです。

ネットワークにつなぐ

⇒111～121ページ

- インターネット(ブロードバンド)やLAN(家の中のネットワーク)のつなぎかたです。
- LANのつなぎかたには、有線方式と無線方式があります。
- IPTVの番組を見る場合には、インターネットへの接続が必要です

壁のアンテナ端子のかたちが異なる場合について

- 壁のアンテナ端子のかたちが **166** ページの記載と異なる場合は、市販品のケーブルなどを使って、以下のように接続します。

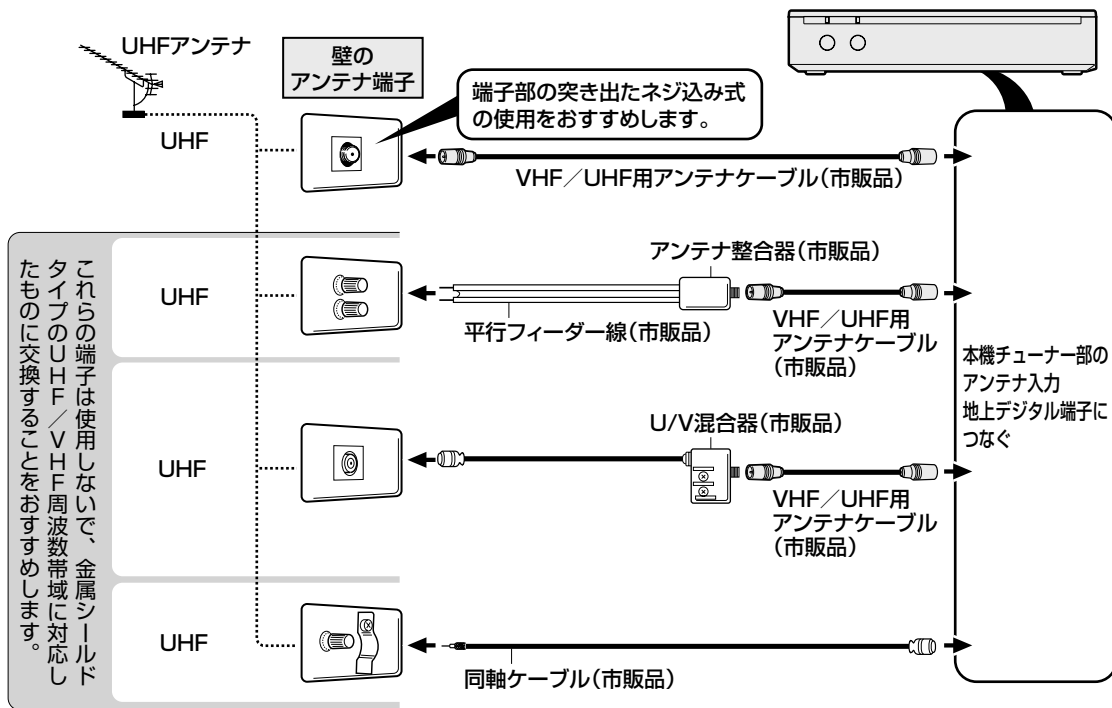

本機を設置する

本機を置く場所を決める

以下のような設置のしかたをしないでください。

- 風通しの悪いところに入れない
- 密閉した箱に入れない
- じゅうたんや布団の上に置かない
- 布などをかけない
- 極端に温度が高い場所や低い場所には設置しない（使用温度 0℃～40℃）
- 湿気やほこりの多いところ、油煙や湯気が当たるところに置かない。



禁止

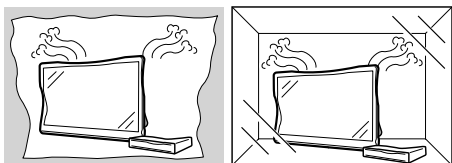

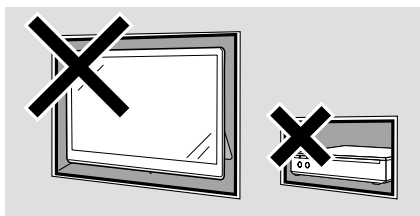

- 通風孔をふさぐと内部に熱がこもり、火災の原因となることがあります。壁に埋め込む設置や枠で囲むなどの設置はしないでください。

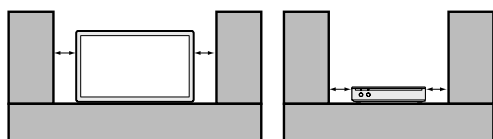

設置の際には以下の点をお守りください。

- 傾斜のない、平らな安定した場所に設置してください。すべりやすい面、カーペットなどの柔らかい面、不安定な場所を避けて設置してください。
- ディ스플레이部を持ち上げたり、運んだりする場合は、液晶パネルやスピーカーを持たないでください。
- チューナー部側面の通風孔はふさがらないでください。
- 左右それぞれ 10cm 以上のスペースを空けてください。



- 左右のスペースが少ないとスピーカーからの音が聞こえにくくなる場合があります。また、設置している周囲の環境によっては、音声の聞こえ方が変化する場合があります。このような場合は、ホームメニューの「設定」-「（音声調整）」で調整してください。
- 台の上に設置する場合は、本機の重量に耐える、十分な幅と奥行きのある、堅固で転倒しにくい台をお使いください。
- キャスター付きのテレビ台をご使用の場合、移動するとき以外は必ずキャスター用受皿を使用してテレビ台を固定してください。
- チューナー部は縦置きにしないでください。横置きでお使いください。
- チューナー部の上下左右には、他の機器を重ねて設置しないでください。

壁掛け設置をする前に必ずお読みください。

- 無線接続の場合、条件によってはつながらないことがあります。壁掛け工事を始める前に、以下のことを必ずご確認ください。
- ①「かんたん初期設定」(⇒ 174～177 ページ) を完了させ、テレビ放送が見られることをご確認ください。
 - ② 壁掛け設置をする前に、壁掛け設置したい壁面の近くにディスプレイ部を仮置きし、無線受信強度が 3 本以上あることをご確認ください。

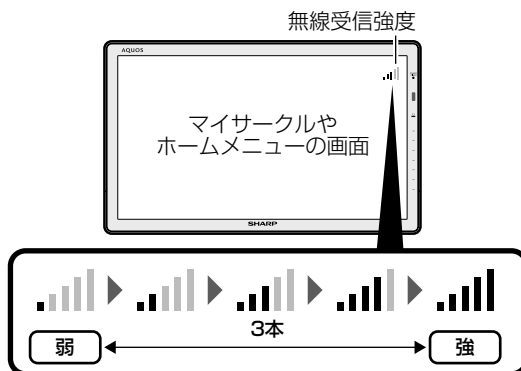

- 無線受信強度が 2 本以下のときは、3 本以上になるようにディスプレイ部やチューナー部の位置を変えてください。
- ディ스플레이部とチューナー部の接続がうまくいかないときは、「ディスプレイ部とチューナー部をつなぐ無線通信の接続設定を変えるときは」(⇒ 183 ページ) をご覧ください。

ワイヤレス接続のご注意

- 本機は、ディスプレイ部とチューナー部のワイヤレス接続で視聴を楽しめます。ワイヤレス接続でお楽しみいただくために、以下をご覧ください。
 - 金属、コンクリートなど電波を遮蔽する場所に設置しないでください。
 - 密閉した場所にいたり、金属の上や金属の近くに設置しないでください。
 - 台所、浴室など水が入る場所には設置しないでください。
 - じゅうたんや布団などの上に設置しないでください。
 - 電波に関する使用上の注意事項があります。詳しくは⇒ **13 ~ 15** ページをご覧ください。正しくお使いください。

◇おしらせ◇

- すべての住宅環境でワイヤレス接続、性能を保証するものではありません。次のような場合は、電波が届かなくなったり、電波が途切れたり、通信速度が遅くなることがあります。このような場合は、利用環境および設置場所を変えてご使用ください。
 - コンクリート、鉄筋、金属が使われている建造物での利用
 - 障害物や金属の近くの設置
 - 同じ周波数を利用する無線通信機器との干渉 (⇒ **14 ~ 15** ページ)
 - 電子レンジなどの磁場、静電気、電波障害が発生するところ
- 画面がでない、接続状態が悪いなど、ワイヤレス接続が正常にできない場合は、次の方法でワイヤレスの接続状態を確認してください。
 - チューナー部とディスプレイ部の無線接続設定を行い、無線接続状態を確認する (⇒ **183** ページ)
 - 無線アクセスポイントとディスプレイ部の無線接続設定を行う (⇒ **117 ~ 121** ページ)
 - 無線アクセスポイントとディスプレイ部の無線接続状態を確認する (⇒ **23** ページ)
 - ディスプレイ部にメッセージが表示されたときは、無線通信に不具合が発生しています。「エラーメッセージが出たら」(⇒ **205 ~ 207** ページ) をご覧ください。
- 詳しくは、SHARP Web ページ内の AQUOS サポートステーション「Q&A 情報」をご覧ください。

AQUOS サポートステーション

<http://www.sharp.co.jp/support/aquos/index.html>

ディスプレイ部のスタンドについて

- 自立スタンドは、「カチッ」と音がするまで確実に開いてください。開ききらない状態でご使用になると、ディスプレイ部が倒れて壊れたり、けがの原因となります。

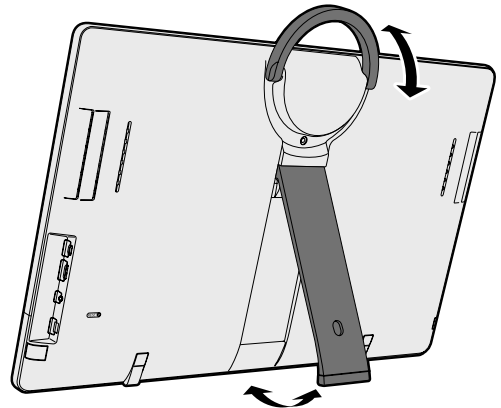

- ディスプレイ部の自立スタンドやキャリングハンドルに、手をはさまれないようご注意ください。ディスプレイ部を設置または移動するときに、自立スタンドやキャリングハンドルの可動部に手や指がはさまり、けがの原因となることがあります。

別売品について

- ディスプレイ部は、別売の壁掛けフックを使って設置することもできます。
- 本機に適合する別売品が新たに追加発売されることがあります。また、新たに適合となる別売品もあります。ご購入の際には、最新のカatalogで適合性をご確認いただき、販売店にご相談の上、お買い求めください。(2011年9月現在)

No.	品名	形名	対応機種
1	壁掛けフック	AN-20WL1	LC-20F5

- ディスプレイ部を壁に掛けて設置する場合は、必ず当社製の「壁掛けフック AN-20WL1」をご使用ください。

放送の種類について

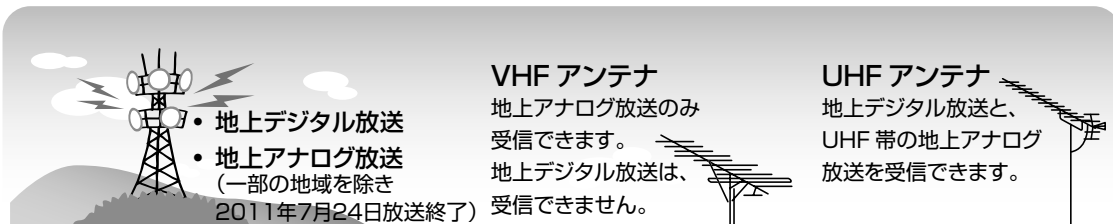

地上アナログ放送

- ・本機では、地上アナログ放送を受信できません。
- ・一部の地域を除き、地上アナログ放送は2011年7月24日に終了しました。

受信に必要なアンテナ

- ・VHF 対応のアンテナや UHF 対応のアンテナが必要です。

地上デジタル放送

- ・2003年12月から東京・大阪・名古屋の3大都市圏の一部地域で開始され、2006年12月に全国の都道府県庁所在地で開始された放送です。

特長

- ・迫力あるワイド画面とデジタルハイビジョンの高画質
- ・高音質と多チャンネル放送
- ・天気予報やニュースなどの、番組に連動したデータ放送
- ・視聴者参加型の双方向通信番組

受信に必要なアンテナ

- ・UHF 対応のアンテナが必要です。お使いのアンテナが UHF 対応であればそのまま使えます（取り替えや調整が必要になることもあります）。VHF アンテナでは受信できません。

地上デジタル放送の CATV 放送対応について

- ・本機で受信できるケーブルテレビ（CATV）の方式は「パススルー方式」（UHF 帯、ミッドバンド [MID] 帯、スーパーハイバンド [SHB] 帯、VHF 帯）です。トランスモジュレーション方式の場合、ケーブルテレビ専用受信機を介して視聴できます。

◆ 重要 ◆

- ・データ放送の双方向通信などで本機に記憶されたお客様の登録情報やポイント情報などの一部、またはすべての情報が変化・消失した場合の損害や不利益について、当社は一切その責任を負いませんので、あらかじめご了承ください。

デジタル放送のその他の特長

臨時放送（臨時編成サービス）

- ・スポーツ中継の延長などで、臨時に行うマルチチャンネル放送です。案内画面が表示されたときに、決定ボタンで切り換えます。

イベントリレーサービス

- ・スポーツ中継の延長時などに、別チャンネルで続きを放送するサービスです。案内画面が表示されるので、決定ボタンで切り換えます。延長された番組を録画予約していた場合、自動的に追従します。

マルチビューサービス

- ・一つの番組の中で、カメラアングルを変えて最大3つの映像が放送されるサービスです。ツールメニューを表示して、「映像切換」を選んで切り換えます。

緊急警報放送

- ・地震などの際の緊急警報放送です。案内画面が表示されたときに、決定ボタンで切り換えます。

ご案内チャンネルの表示

- ・非契約の有料放送事業者の放送番組を選局したとき、「視聴するには契約登録が必要」である旨の案内に加え、代替番組の視聴案内が表示されます。

ブックマーク

- ・コンテンツ画面にブックマーク*アイコンが表示されているときは、その情報（ブックマーク記録コンテンツ）を登録しておき、後でブックマークを一覧表示・選択して、関連チャンネルを呼び出すことができます。

※「ブックマーク」とは、しおりのことです。画面によっては、特定のページを表示するための絵文字（ブックマークアイコン）が表示されます。インターネットのブックマークとは異なります。

◇おしらせ◇

- ARIB 放送規格の変更により、本機のホームメニューなどの仕様が変わる場合があります。
- ARIB (Association of Radio Industries and Businesses) とは、通信・放送分野の電波利用システムの標準化や、電波利用に関する調査、研究などを行う社団法人の名称です。

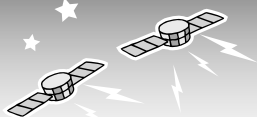

- BSデジタル放送
- 110度CSデジタル放送

BS・110度CS共用アンテナ

BS デジタル放送も 110度CS デジタル放送も、このアンテナで受信できます。

(他の衛星放送は、衛星の向きが違うため受信できません。)



BS デジタル放送

- 放送衛星 (Broadcasting Satellite) を使ったデジタル放送です。
- 地デジ難視対策衛星放送 (BS291ch ~ BS298ch) は一般の方は視聴できない放送のため、非視聴に設定されています。この放送を視聴される場合は、スキップ設定を「両方しない」に設定してください。(スキップ設定⇒ 182 ページ)
- 有料放送を視聴するときは、受信契約する必要があります。

特長

- 迫力あるワイド画面とデジタルハイビジョンの高画質
- 視聴者参加型の双方向通信番組
- 2種類のデータ放送 (独立データ放送・番組に連動したデータ放送)

受信に必要なアンテナ

- BS・110度CS デジタル放送共用のアンテナ (市販品) が必要です。

110度CS デジタル放送

- BS デジタル放送用人工衛星と同じ東経 110度にある通信衛星 (Communication Satellite) を使ったデジタル放送です。おもなサービスに「スカパー! e2」があります。110度CS デジタル放送は一部を除き有料です。受信するには、見たいチャンネルを視聴契約する必要があります。

特長

- テーマ別に専門化した多数のチャンネル
- 画面をブックマーク登録し、簡単に再表示可能
- ボード (掲示板) 機能でサービス情報の案内を閲覧可能

受信に必要なアンテナ

- BS・110度CS デジタル放送共用のアンテナ (市販品) が必要です。
- 従来のCS アンテナやBS アナログ用アンテナでは受信できません。また、ブースターや分配器等をご使用になっている場合は、110度CS 帯域 (2.6GHz) まで対応したものに交換する必要があります。

BS デジタル放送のみの専用サービス

降雨対応放送

- 降雨・降雪による電波減衰時に画質や音質を落とした信号を放送するサービスです。案内画面が表示されたときに、決定ボタンで切り換えます。ツールメニューを表示して、「映像切換」を選ぶと元の映像に戻れます。

(画面例)

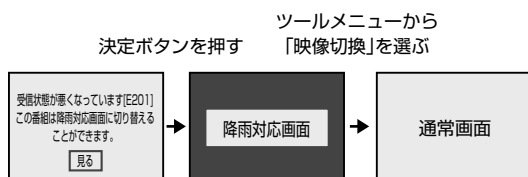

110度CS デジタル放送のみの専用サービス

ボード (掲示板)

- プラットホーム (スカパー! e2) 単位で、いろいろなサービス情報の案内がボード (掲示板) に表示されます。ホームメニューからボード画面を呼び出し、サービス情報を見ることが出来ます。(⇒ 214 ページ)

(画面例)



はじめに
お読みください

電源を入れる/
基本の使いかた

テレビを見る/
便利な使いかた

USBハードディスク
をつないで録る・見る

ファミンクで使う/
レコーダーやパソコンをつなぐ

インターネット/
ホームネットワーク

設置・接続・
受信設定

故障かな?/
エラーメッセージ

お役立ち情報
(仕様や索引)

English
Guide

B-CAS (ビーキャスト) カードと 有料放送の受信について

B-CAS カードを挿入する

B-CAS (ビーキャスト) カードをチューナー部に必ず入れてください。

- B-CAS カードを入れないと、デジタル放送 (地上デジタル放送、BS デジタル放送、110度CS デジタル放送) が映りません。
- B-CAS カードには視聴情報などが記憶されます。
- B-CAS カードの取り扱いについて詳しくは、カードを貼ってある台紙の説明をご覧ください。

B-CAS カードの抜き差しについて

- B-CAS カードに関するメッセージが画面に表示されたとき以外は、カードを抜き差ししないでください。
- B-CAS カード挿入口には、本機に付属している B-CAS カード以外のものを挿入しないでください。
- 万一、B-CAS カードを抜く場合は、チューナー部の電源スイッチで電源を切り、電源プラグを抜いた状態で、B-CAS カードを持ち、ゆっくりと抜いてください。

B-CAS カードは大切に保管してください。

- 仮に他人があなたの B-CAS カードを使用して有料放送を視聴した場合でも、視聴料はあなたの口座に請求されます。

B-CAS カードの取り扱いについて

- 折り曲げたり、変形させたり、傷をつけたりしない
- 重いものを載せたり、踏みつけたりしない
- IC チップには触れない
- 分解、加工しない
- 破損などにより B-CAS カードの再発行を依頼する場合は、費用が必要です。詳しくは、B-CAS カスタマーセンターにご連絡ください。

B-CAS カードについてのお問い合わせ先

B-CAS カード カスタマーセンター
電話 0570-000-250
(2011年9月現在)

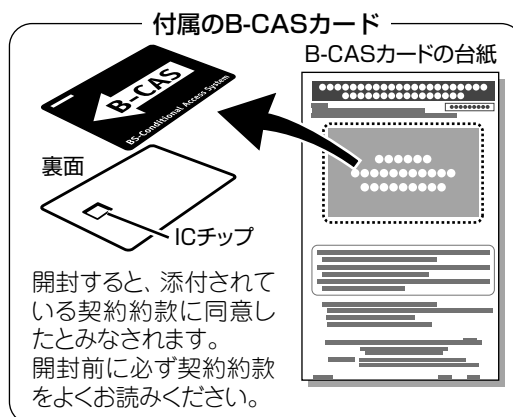

- 1 B-CASカードの台紙の内容を読む
- 2 内容に同意の上でB-CASカードを台紙からはずす
- 3 B-CASカードを正しい向きで奥までしっかり差し込む

- 奥まで差し込んだ状態で、本機から約7～8mmとび出します。

チューナー部背面

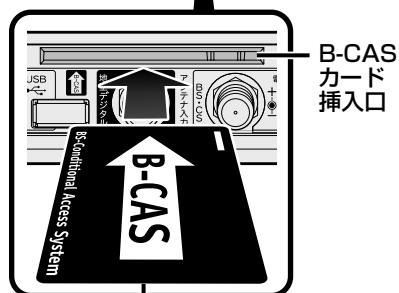

B-CASカードを入れる

- すべての接続を終えて電源を入れた後、「システム動作テスト」(⇒212ページ)を行うと、カード番号が表示され、B-CASカードが正しく挿入されているか確認できます。

WOWOW やスカパー! e2 などの有料放送を見るときは

- 有料放送を視聴するには、スカパー! e2 などの各プラットホーム（運営会社）や放送局との視聴契約が必要です。それぞれの契約申込書に必要事項を記入し、郵送するか、下記にお問い合わせください。
2011年9月現在

有料BS・110度CS デジタル放送局 WOWOW カスタマーセンター

電話番号 0120-580807
受付 9:00～20:00（年中無休）
ホームページ <http://www.wowow.co.jp/>

スター・チャンネル

スター・チャンネル カスタマーセンター

電話番号 0570-013-111
PHS、IP 電話のお客様は
045-339-0399
受付 10:00～18:00
ホームページ <http://www.star-ch.jp/>

- スター・チャンネル ハイビジョンの加入申し込みは、下記のスカパー! e2 カスタマーセンターへお問い合わせください。

110度CS デジタル衛星サービス会社 スカパー! e2 (CS1・CS2)

スカパー! e2 カスタマーセンター

電話番号 0570-08-1212
PHS、IP 電話のお客様は
045-276-7777
受付 10:00～20:00（年中無休）
ホームページ <http://www.e2sptv.jp/>

◇おしらせ◇

- 本機には、電話回線端子がありませんので、電話回線を使用した新規加入のお申し込みはできません。

デジタルチューナー付きレコーダーで有料放送の受信契約をしている場合について

- お手持ちのデジタルチューナー付きレコーダーで有料放送を録画するときは、有料放送の受信契約時に登録したB-CASカードをレコーダーに挿入しておく必要があります。挿入していないと、有料放送が録画できません。

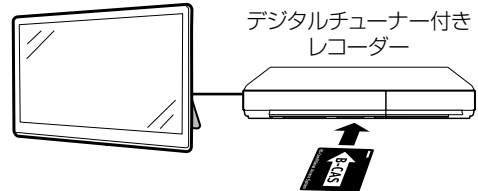

有料放送で登録したB-CASカードは、レコーダーに挿入します。

- レコーダーで受信している内容を本機で視聴したいときは、マイサークルを表示して「HDMI 機器を見る」を選び、レコーダーが接続されている外部入力に切り換えてください。
- 有料放送を録画しながら別の有料放送を視聴したい場合は、複数の有料受信契約をする必要があります。

はじめに
お読みください

電源を入れる/
基本の使いかた

テレビを見る/
便利な使いかた

USBハードディスク
をつないで録る・見る

ファミリンクで使う/
レコーダーやパソコンをつなぐ

インターネット/
ホームネットワーク

設置・接続・
受信設定

故障かな?/
エラーメッセージ

お役立ち情報
(仕様や索引)

English
Guide

アンテナをつなぐ (テレビだけをつなぐ場合)

地上デジタル放送用 アンテナをつなぐ

- 地上デジタル放送を見るための接続です。

地上デジタル放送の受信には、UHF対応のアンテナが必要で、(一部取り替えや調整、ブースターの追加などが必要になります。)

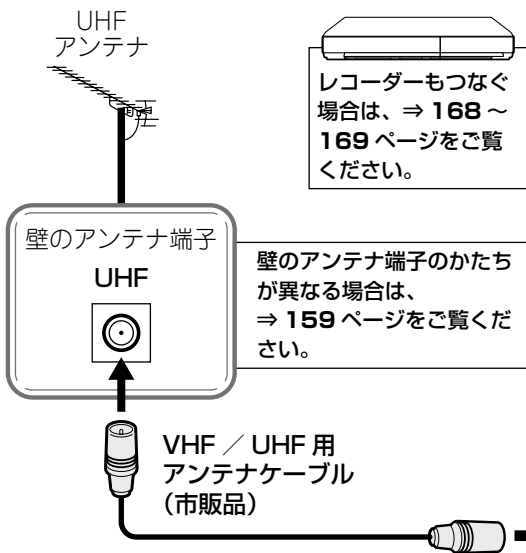

▼チューナー一部背面

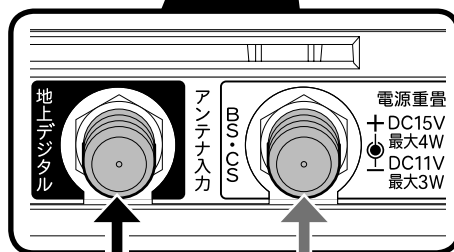
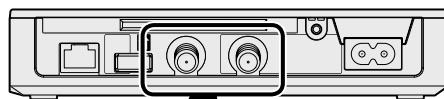

ケーブルをつなぐときは、スパナなどの工具で強く締め付けないでください。

アンテナケーブルは、できるだけ太くて短いアンテナケーブルをお使いください。アンテナケーブルが長くなるほど受信した電波の強度が弱くなります。

ケーブルテレビを 見るときは

- 接続については、CATV (ケーブルテレビ) 会社にお問い合わせください。

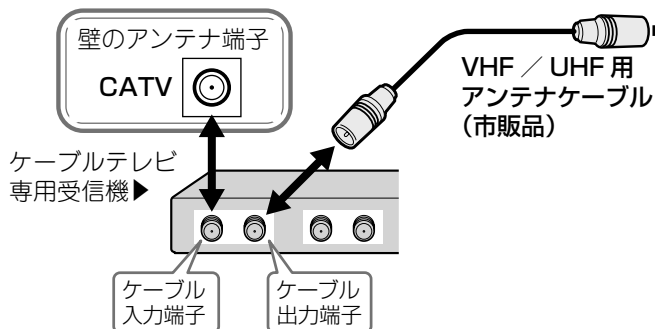

◇おしらせ◇

- CATV (ケーブルテレビ) 会社が地上デジタル放送をパススルー方式 (⇒ 180 ページ) で再送信している場合は、地上デジタル放送が楽しめます。
- 本機で受信できるのは、「UHF 帯」、「VHF 帯」、「ミッドバンド (MID:C13 ~ C22) 帯」、「スーパーハイバンド (SHB:C23 ~ C62) 帯」です。トランスモジュレーション方式の場合、ケーブルテレビ専用受信機を介して視聴できます。

BS・110度CS デジタル放送用 アンテナとつなぐ

- ご使用の環境により、以下のどちらかの接続を行ってください。

個人でアンテナを 設置しているとき

(BS・110度CS デジタルと
UHF / VHF が別の端子のとき)

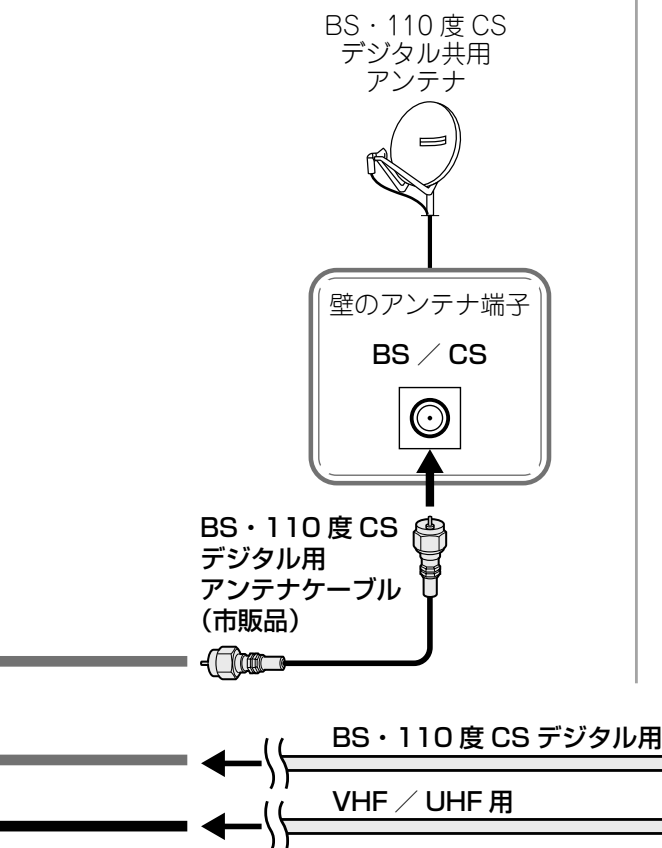

マンションなどの共聴システムで 受信しているとき

(BS・110度CS デジタルとUHF が
混合されているとき)

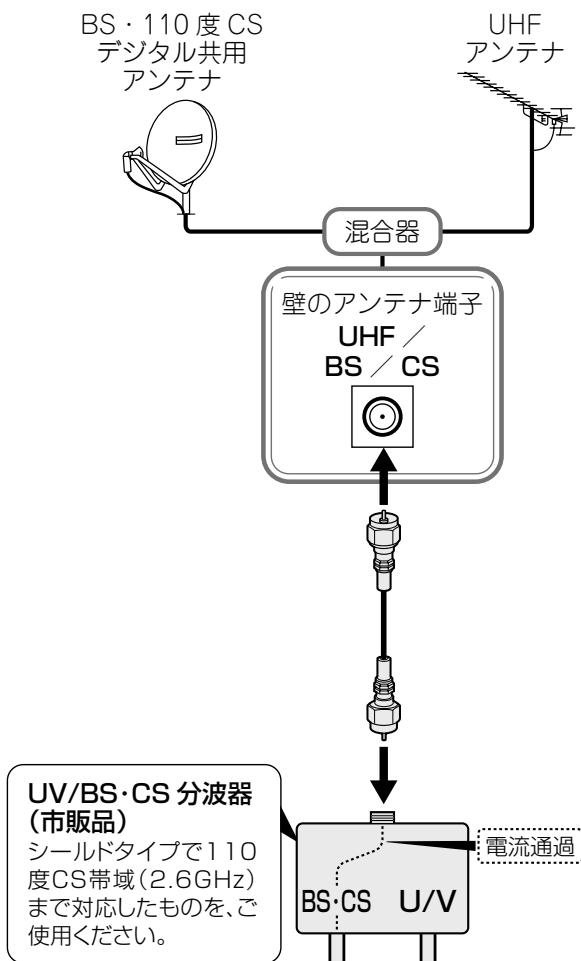

◇おしらせ◇

- 接続をやり直すときは、必ず電源プラグをコンセントから抜いてください。(⇒ 21 ページ) (BS・110度CS デジタルアンテナ入力端子は、BS・110度CS デジタルアンテナに取り付けられたBS・110度CS コンバーターに+15V / +11Vの電源を供給する働きも持っています。この電源は、アンテナに対して電源を供給するためのものです。本機とアンテナの間にブースターなどの機器を取り付けて使用される場合は、専用の電源が必要です。)
- 市販のブースター、アンテナ線や分配器をご使用になる場合は、110度CS帯域(2.6GHz)まで対応しているものをご使用ください。(アンテナ線はS-5C-FBなど。)詳しくはお買いあげの販売店にご相談ください。
- 従来のBSアナログアンテナでは、110度CSデジタル放送は受信できません。また、BSデジタル放送も場合によっては映らないことがあります。

はじめに
お読みください

電源を入れる/
基本の使いかた

テレビを見る/
便利な使いかた

USBハードディスク
をつないで録る・見る

ファミリンクで使う/
レコーダーやパソコンをつなぐ

インターネット/
ホームネットワーク

設置・接続・
受信設定

故障かな?/
エラーメッセージ

お役立つ情報
(仕様や索引)

English
Guide

アンテナをつなぐ (レコーダーもつなぐ場合)

デジタルチューナー搭載 のレコーダーの場合

地上デジタルと地上アナログの入力が
同じ端子のレコーダーにつなぐとき

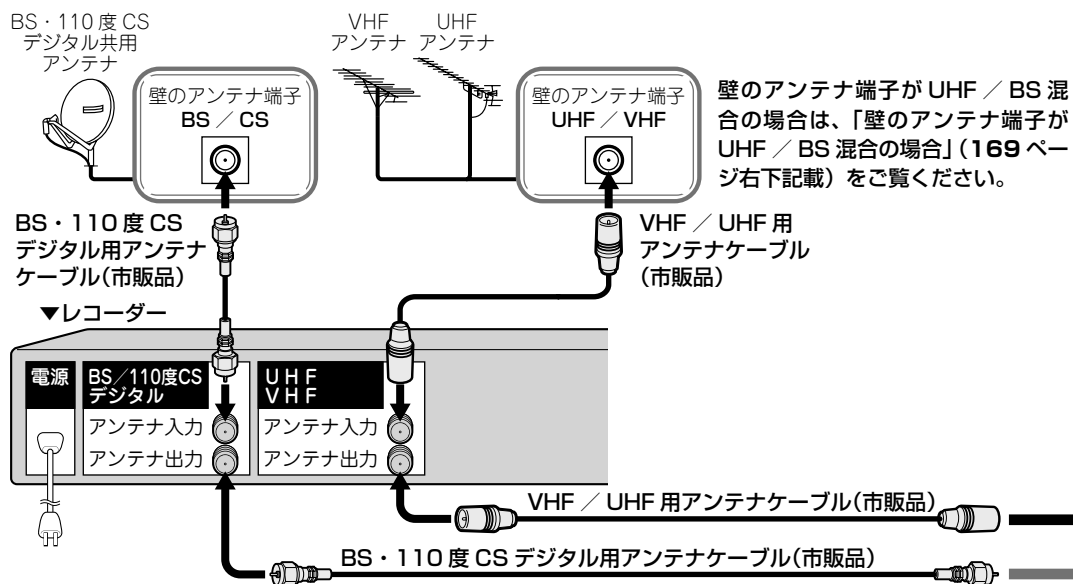

地上デジタルと地上アナログの入力が
別々の端子のレコーダーにつなぐとき

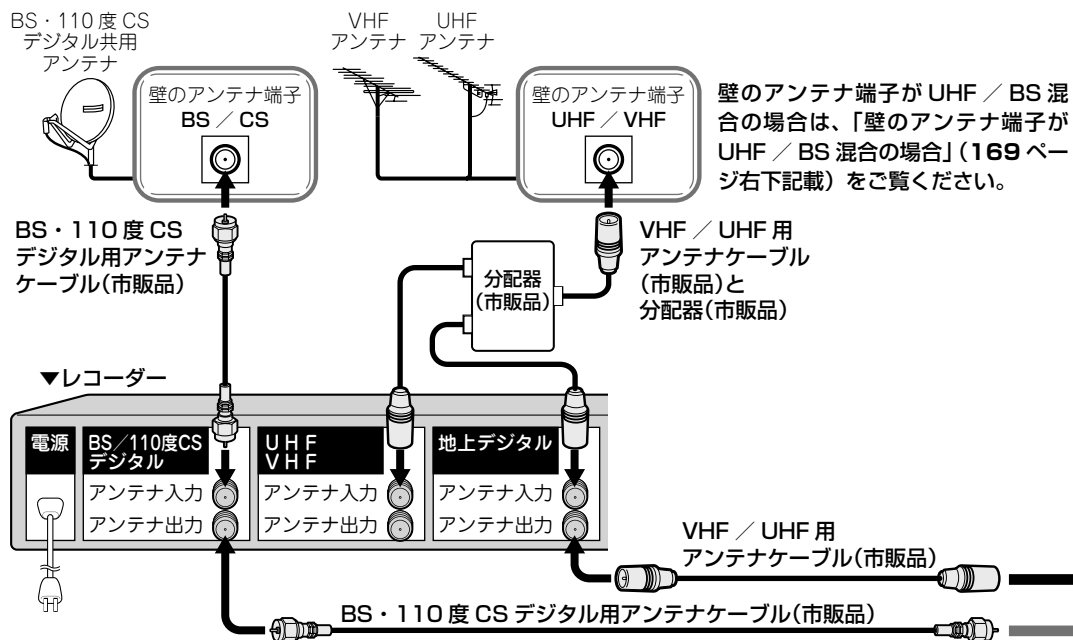

▼チューナー部背面

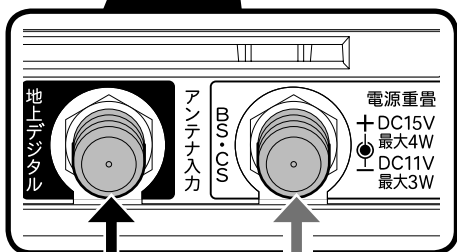
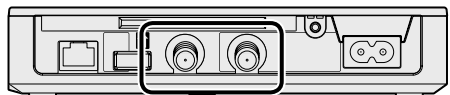

デジタルチューナーを 搭載していない レコーダーの場合

壁のアンテナ端子が UHF / BS 混合の場合は、「壁のアンテナ端子が UHF / BS 混合の場合」(下記)をご覧ください。



BS・110度CS
デジタル用アンテナ
ケーブル(市販品)

VHF / UHF 用アンテナケーブル
(市販品)

▼レコーダー

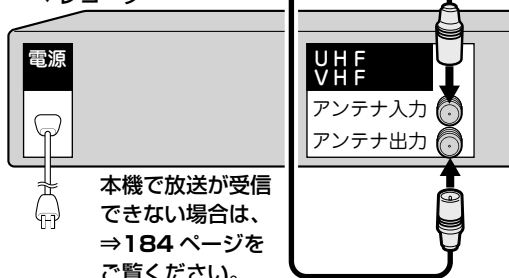

本機で放送が受信
できない場合は、
⇒184 ページを
ご覧ください。



ケーブルをつなぐときは、スパナなどの工具で強く締め付けしないでください。

アンテナケーブルは、できるだけ太くて短いアンテナケーブルをお使いください。アンテナケーブルが長くなるほど受信した電波の強度が弱くなります。

壁のアンテナ端子が UHF / BS 混合の場合

- UV/BS・CS 分波器 (市販品) を使って、VHF/UHF 用と BS・110度CS デジタル用の信号を分けてから録画機器やテレビにつなぎます。

電流通過

UV/BS・CS 分波器(市販品)
シールドタイプで110度CS帯域(2.6GHz)
まで対応したものを、ご使用ください。

レコーダーや
テレビにつなぐ

ファミリンク対応機器をつなぐ

- 接続する機器の取扱説明書を併せてお読みください。
- HDMI ケーブルは必ず市販の HDMI 規格認証品（カテゴリー 2 推奨）をご使用ください。規格外のケーブルを使用した場合、映像が映らない、音が聞こえない、映像にノイズが発生する、ファミリンクが動作しないなど、正常な動作ができません。
- 1080p の映像信号を入力するときは、HIGH SPEED（カテゴリー 2）に対応した HDMI ケーブルをお使いください。
- 下記に示した接続方法以外で接続した場合には、正しく動作しないことがあります。
- 本機ディスプレイ部の HDMI 端子は、HDMI ミニ端子です。ファミリンク対応機器との接続には、HDMI ミニ端子ケーブルをお使いください。通常の HDMI ケーブルをお使いの場合は、HDMI ミニ端子変換ケーブルをご用意ください。

◆ 重要 ◆

- HDMI ケーブルや電源コードを抜き差ししたり、機器との接続方法を変えた場合は、すべての周辺機器の電源を入れた状態で本機の電源を入れ直し、本機の入力を HDMI 入力に切り換えて映像と音声が入力されていることを確認してください。

AQUOS レコーダーを つなぐ

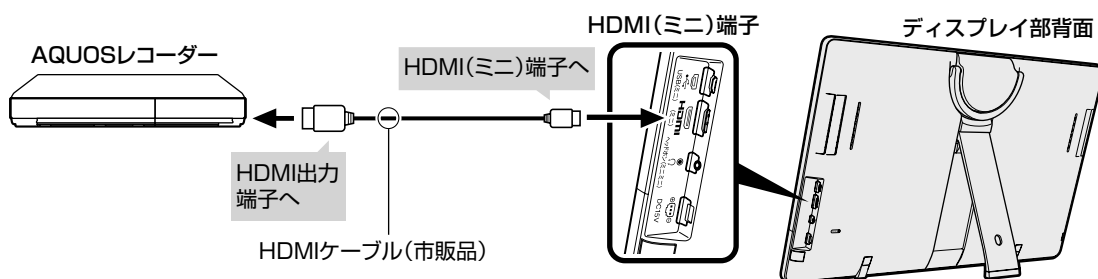

HDMI 出力端子が付いたレコーダー・プレーヤー・ゲーム機などをつなぐ

- HDMI 端子は、映像と音声の信号を 1 本の HDMI 認証ケーブル（市販品）でつなぐことができる端子です。
- 本機ディスプレイ部の HDMI 入力端子は 1080p の信号入力に対応しています。1080p の映像信号を入力するときは、HIGH SPEED（カテゴリー 2）に対応した HDMI ケーブルをお使いください。
- 本機ディスプレイ部の HDMI 端子は、HDMI ミニ端子です。ファミリンク対応機器との接続には、HDMI ミニ端子ケーブルをお使いください。通常の HDMI ケーブルをお使いの場合は、HDMI ミニ端子変換ケーブルをご用意ください。

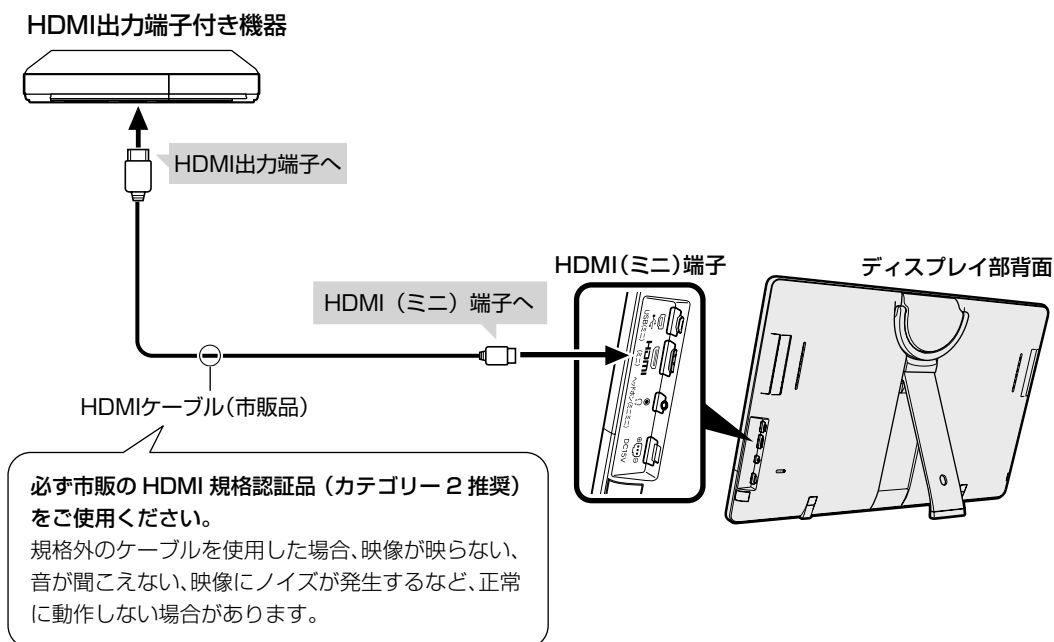

対応している映像信号

- 1080p (24Hz/30Hz/60Hz)、720p (30Hz/60Hz)、1080i、480p、480i、VGA

対応している音声信号

- 種類：リニア PCM、AAC、ドルビーデジタル
サンプリング周波数：48kHz / 44.1kHz / 32kHz

HDMI、HDMI ロゴおよび高品位マルチメディアインターフェイスは、HDMI Licensing LLC の商標または登録商標です。

ゲームやカラオケの反応が遅いときは

- ゲームのキー操作に対して画面の反応が遅く感じられる場合やカラオケの音声が遅れて感じられる場合は、AV ポジションを「ゲーム」に変更してください。

はじめに
お読みください

電源を入れる/
基本の使いかた

テレビを見る/
便利な使いかた

USBハードディスク
をつないで録る・見る

ファミリンクで使う/
レコーダーやパソコンをつなぐ

インターネット/
ホームネットワーク

設置・接続・
受信設定

故障かな？/
エラーメッセージ

お役立ち情報
(仕様や索引)

English
Guide

HDMI 出力端子が付いた パソコンをつなぐ

- 本機を HDMI 出力端子付きパソコンのモニターとして使う場合のつなぎかたです。

パソコンのHDMI出力端子から音声が出力されない場合は、本機のスピーカーから音は出せません。

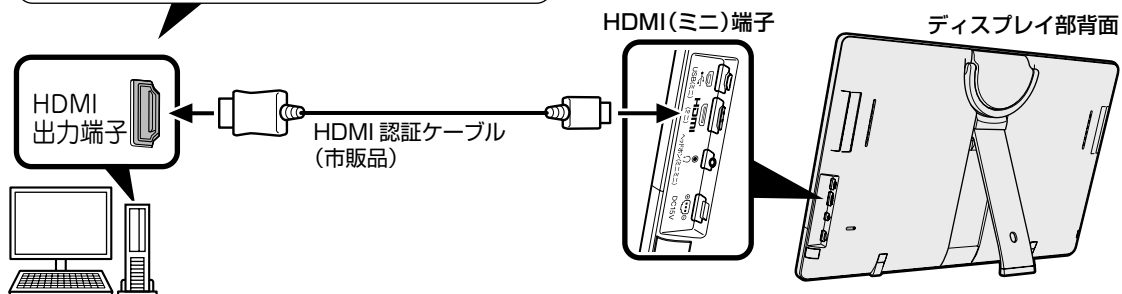

- 市販の HDMI 認証ケーブルが必要です。
- 本機ディスプレイ部の HDMI 端子は、HDMI ミニ端子です。パソコンとの接続には、HDMI ミニ端子ケーブルをお使いください。通常の HDMI ケーブルをお使いの場合は、HDMI ミニ端子変換ケーブルをご用意ください。

電源コードをつなぐ

はじめに
お読みください

電源を入れる/
基本の使いかた

テレビを見る/
便利な使いかた

USBハードディスク
をつないで録る・見る

ファミリーリンクで使う/
レコーダーやパソコンをつなぐ

インターネット/
ホームネットワーク

設置・接続・
受信設定

故障かな？/
エラーメッセージ

お役立ち情報
(仕様や索引)

English
Index

⚠ 注意

接続が終わるまでは、電源を入れないでください。

1 付属のACアダプターと電源コードを使って、ディスプレイ部と電源コンセントをつなぐ

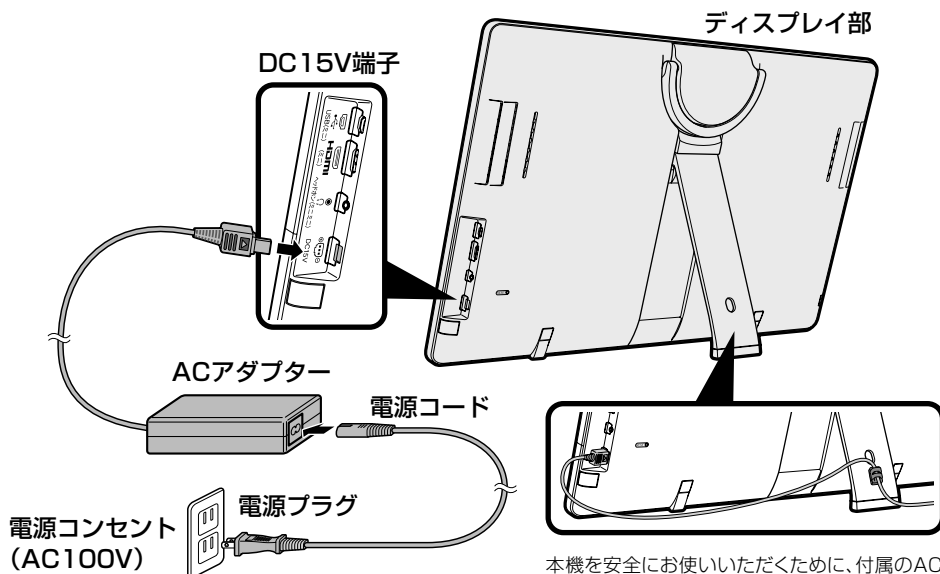

・ディスプレイ部は電源コンセントの近くに設置し、電源プラグへ容易に手が届くようにしてください。

本機を安全にお使いいただくために、付属のACアダプターをディスプレイ部に接続するときは、付属のケーブルクランプを自立スタンドの背面に取り付けて電源コードを固定してください。

2 付属の電源コードを使って、チューナー部と電源コンセントをつなぐ

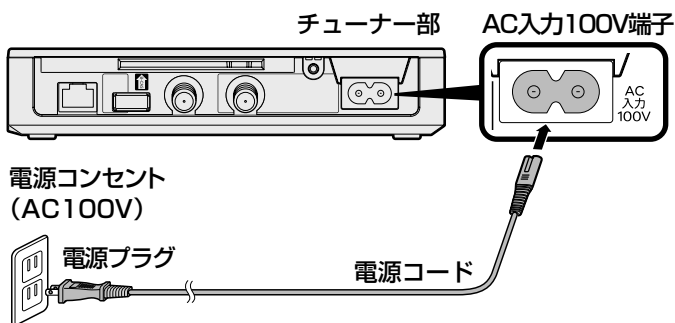

・チューナー部は電源コンセントの近くに設置し、電源プラグへ容易に手が届くようにしてください。

◆ 重要 ◆

- ・ ACアダプターのプラグと電源コードのプラグは、抜けないように確実に接続してください。
- ・ 電源プラグは、コンセントに差し込んだ直後に抜かないでください。まれに、初期設定の状態に戻り、「番組予約」などが消去されます。このような場合、必要に応じて再度、設定を行ってください。(再設定できないものもあります。)
- ・ 使用中いきなり電源プラグを抜いたり、電源をしゃ断したりしないでください。故障の原因になります。

放送を受信するために最初に必要な「かんたん初期設定」などの設定をする

- お買いあげ後、B-CAS カードを入れて、初めて電源を入れると「かんたん初期設定」の画面が表示されます。画面に従って操作・設定してください。

ネットワーク機能（インターネットやIPTV など）をお使いになる場合は

- ブロードバンドルーターと有線または無線でLAN 接続してください。

かんたん初期設定の画面が表示されないときや、引越越しなどで設定をやり直すときは

- ホームメニューからかんたん初期設定を行ってください。

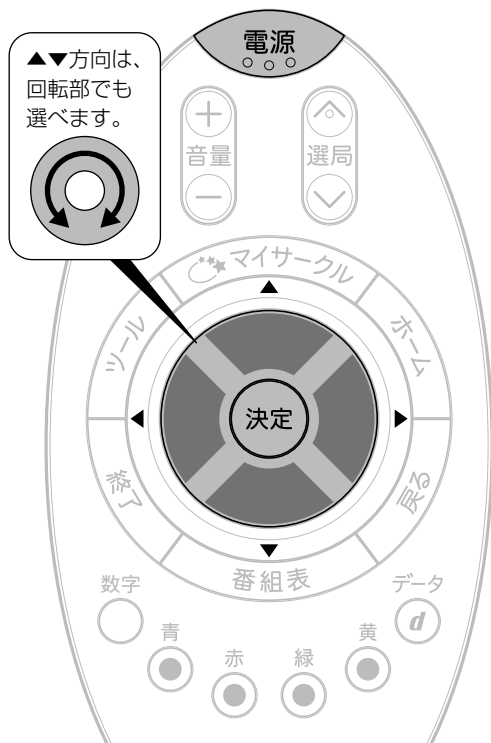

- ◇おしらせ◇
- 設定中に戻るボタンで一つ前の画面に戻れます。

- アンテナをつないでから操作をします。

1 電源を入れる

電源コードのつなぎかた

- ⇒ 173 ページ



電源の入れかた

- ⇒ 20 ページ

2 メッセージを確認して決定する

- チューナー部の電源を入れていない場合は、電源を入れてください。

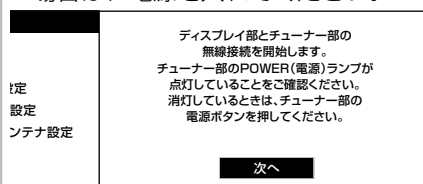

- 「次へ」で決定してから約2分以内に手順3を行います。
- 途中で設定を中止するときは、電源をお切りください。
- B-CAS カードが正しく挿入されていないときは
- 「B-CAS カードを正しく挿入してください。」と表示されます。電源を切り、⇒ 164 ページの手順に従って B-CAS カードを挿入してください。

リモコンと本体のリモコン番号が異なるときは

- 「リモコンと本機のリモコン番号が異なるため操作できません。」と表示されます。⇒ 216～217 ページの手順に従ってリモコン番号の設定を行ってください。

3

チューナー部のLINKボタンを、チューナー部のPOWER/REC TIMER(電源/録画予約)ランプが点滅するまで(5秒程度)押し続ける

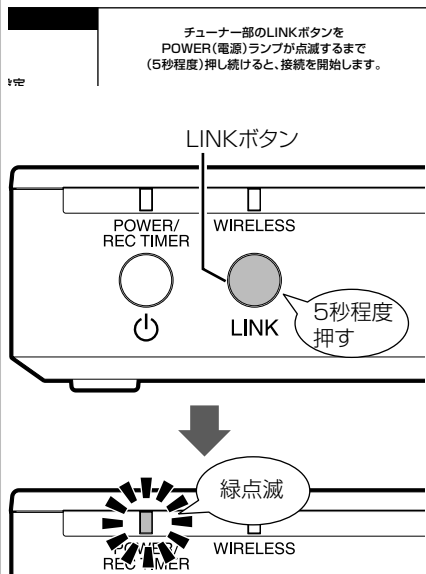

4

メッセージを確認して決定する

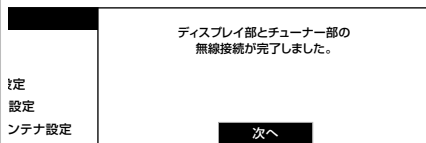

無線接続設定に失敗した場合や、チューナー部のPOWER/REC TIMER(電源/録画予約)ランプが緑点灯にならない場合は、画面の指示に従って再設定をしてください。

5

メッセージを確認して決定する

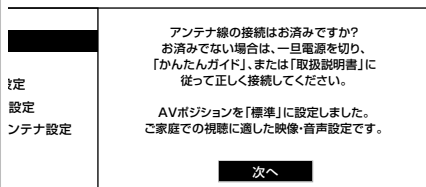

6

①お住まいの地域を選ぶ



②お住まいの都道府県または地域を選ぶ

7

郵便番号を入力する



または



で選び



を押す

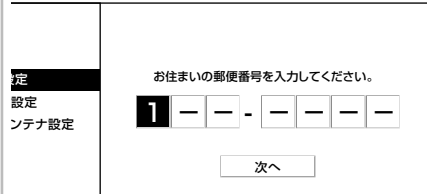

リモコンの回転部または上下カーソルボタンで数字を選び、右カーソルボタンで決定します。

8

郵便番号をすべて入力したら、「次へ」で決定する



決定

を押す

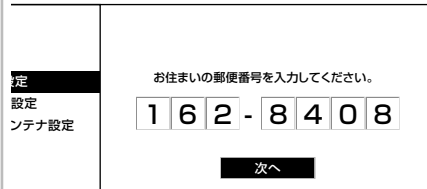

◆チャンネルを設定する

9

「する」を選ぶ



で選び



決定

を押す

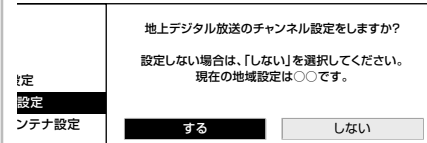

チャンネル設定が終わるまでしばらくお待ちください。
自動的に地上デジタル放送のチャンネルが登録されます。
176 ページの手順 10 の画面が表示されたらチャンネル設定は完了です。

チャンネル設定の途中で、「地上デジタル放送のチャンネルが見つかりませんでした。」と表示されたときは

地上デジタル放送を受信できる地域の場合

終了ボタンを押し、表示される画面で「する」を選んで、いったん、かんたん初期設定を終了してください。その後「電源スイッチ設定」(⇒ 22 ページ)を「モード2」に設定し、ディスプレイ部/チューナー部の電源スイッチで電源を切り、アンテナの接続を確認してください。
かんたん初期設定をやり直すときは、⇒ 174 ページをご覧ください。

まだ地上デジタル放送を受信できない地域の場合

決定ボタンを押ししてください。

はじめに
お読みください

電源を入れる/
基本の使いかた

テレビを見る/
便利な使いかた

USBハードディスク/
をつないで録る・見る

ファミリーで使う/
レコーダーやパソコンをつなぐ

インターネット/
ホームネットワーク

設置・接続・
受信設定

故障かな？/
エラーメッセージ

お立ち立情報
(仕様や索引)

English
Guide

◆ BS・CSアンテナを設定する

10



で選び



を押す

「する」または「しない」を選ぶ

- BS・CSアンテナを接続しない場合は「しない」を選び、手順12に進みます。

決定
設定
アンテナ設定

BS/CSのアンテナを設定しますか？
設定しない場合は、「しない」を選択してください。

する しない

- 「する」を選んだときは、「BS/CSアンテナ電源自動設定中」の画面が表示されます。次の画面が表示されるまでしばらくお待ちください。

決定
設定
アンテナ設定

BS/CSアンテナ電源を「オート」に設定しました。
受信強度が60以上になるようにアンテナの向きを調整してください。

受信強度 BS-15

現在値 95 最大値 95

受信状態:良好です。【A】

次へ

次の画面が表示されたときは

リンク設定
接続確認
地域設定
郵便番号設定
チャンネル設定
BS/CSアンテナ設定
LAN設定
IPTV設定
完了確認

BS/CS信号が検出できませんでした。
手動で再設定するか、一旦電源を切りアンテナ接続を再確認してから再度かんたん初期設定を実行してください。
設定しない場合は、「次へ」を選択してください。

受信強度 BS-15

現在値 0 最大値 0

次へ 手動で再設定

BS・CSアンテナを接続していないとき

- 「次へ」を選び決定ボタンを押してください。

BS・CSアンテナを接続しているとき

- 終了ボタンを押し、表示される画面で「する」を選んで、いったん、かんたん初期設定を終了してください。その後「電源スイッチ設定」(⇒22ページ)を「モード2」に設定し、ディスプレイ部/チューナー部の電源スイッチで電源を切り、アンテナの接続を確認してください。

かんたん初期設定をやり直すときは、⇒174ページをご覧ください。

上記の画面で「手動で再設定」を選んだときは

受信強度が60以上になるようにアンテナの向きを調整してください。

BS-CS
アンテナ電源 オート 入 切

- 左右カーソルボタンで、BS・CSアンテナに電源を供給するかを選び、決定ボタンを押したあと、「次へ」で決定ボタンを押すと、手順12の画面が表示されます。

アンテナ接続を変更したときや、移転などでBS・110度CSデジタル用アンテナの電源の設定を変えるときは

- ⇒178～179ページ

11



を押す

受信状態を確認して決定する

決定
設定
アンテナ設定

BS/CSアンテナ電源を「オート」に設定しました。
受信強度が60以上になるようにアンテナの向きを調整してください。

受信強度 BS-15

現在値 95 最大値 95

受信状態:良好です。【A】

次へ

- 「受信状態：良好です。【A】」と表示されないときは下記の対処が必要です。

「受信状態：良好です。【A】」と表示されないときは

画面に表示されるメッセージ例	対処のしかた
受信強度が60以下です。【B】	受信強度が60以上になるようにアンテナの向きや接続を調整してください。
アンテナ信号が強すぎます。【C】	アンテナ信号が強すぎるため、受信障害が発生しています。ブースターの調整や減衰器の取り付けが必要です。販売店などにご相談ください。
アンテナ信号が不足しています。【C】	ブースターの調整や取り付けが必要です。販売店などにご相談ください。
アンテナ信号が良くありません。【D】	アンテナ信号が劣化しています。アンテナの接続、および調整を確認しても改善しない場合は、販売店などにご相談ください。
受信できません。【E】	終了ボタンを押し、表示される画面で「する」を選んで、いったん、かんたん初期設定を終了してください。その後「電源スイッチ設定」(⇒22ページ)を「モード2」に設定し、ディスプレイ部/チューナー部の電源スイッチで電源を切り、アンテナの接続を確認してください。かんたん初期設定をやり直すときは、⇒174ページをご覧ください。

◆ ネットワーク(LAN)設定する

12



で選び



を押す

LAN設定をする場合は「する」を選ぶ

- LAN設定をしない場合は「しない」を選び、手順19に進みます。
- LAN設定が終わるまでしばらくお待ちください。

13

「確認」で決定する



を押す

14

電源起動時に表示される画面モードを選ぶ



で選び



を押す

15

ホームネットワーク経由で本機の操作をする場合は「する」を選ぶ



で選び



を押す

16

「確認」で決定する



を押す

17

IPTV(ひかりTV)を見る場合は「する」を選ぶ



で選び



を押す

18

「次へ」で決定する



を押す

19

設定された内容を確認し、間違いがなければ「完了」を選ぶ



で選び



を押す

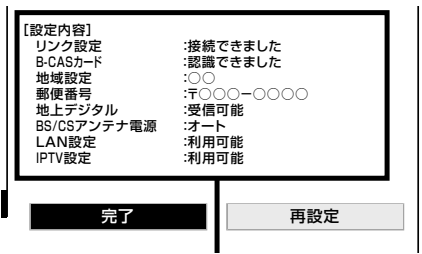

設定内容が表示されますので確認してください。

- これで設定は完了です。

映りかたを確かめましょう。
⇒ 30 ページ
放送が受信できないときは
⇒ 184 ~ 187 ページ

「かんたん初期設定」を行っても受信できない放送があるときや設定の変更をしたいときは

デジタル放送用アンテナの設定をする

- デジタル放送のアンテナの向きや信号の強さのテスト、BS・110度CSデジタル放送用アンテナへの電源供給の設定を行います。(⇒ 178 ページ)

お住まいの地域向けの地上デジタル放送を受信するために(地域選択/郵便番号設定)

- デジタル放送の地域情報を視聴するために、お住まいの地域を選んで郵便番号を入力します。(⇒ 180 ページ)

地上デジタル放送のチャンネルを追加したり設定をやり直すときは

- 受信できる地上デジタル放送のチャンネルを探します。(⇒ 180 ページ)

デジタル放送のチャンネルスキップ設定

- デジタル放送のチャンネルをスキップする設定ができます。(⇒ 181 ページ)

地デジ難視対策衛星放送を視聴するための設定

- BS291ch ~ BS298ch は一般の方は視聴できない放送のため、非視聴に設定されています。この放送を視聴する場合は、スキップ設定(⇒ 182 ページ)で「BS デジタル」の「地デジ難視対策衛星放送」を「一括設定」で「両方しない」に設定してください。

はじめに
お読みください電源を入れる/
基本の使いかたテレビを見る/
便利な使いかたUSBハードディスク
をつないで録る、見るファミリンクで使う/
レコーダーやパソコンをつなぐインターネット/
ホームネットワーク設置・接続・
受信設定故障かな?/
エラーメッセージお役立ち情報
(仕様や索引)English
Guide

デジタル放送の受信の設定を個別に行うときは

デジタル放送用アンテナの設定をする

- デジタル放送用のアンテナの接続を変更したときなどは、再度アンテナ設定画面を見ながらアンテナ電源の設定やアンテナの向きを調整します。(初めて設置するときや引っ越したときなどは、「かんたん初期設定」(⇒ 174 ~ 177 ページ)を行ってください。)
- 地上デジタル放送にはアンテナ電源入/切の設定はありません。

アンテナ電源の設定

項目	内容
オート	<ul style="list-style-type: none"> 個人でアンテナを設置している場合に選びます。 チューナー部の電源が入っているとき、アンテナ電源の設定を自動的に制御してアンテナに電源を供給します。(リモコンで電源を切ったときは、アンテナ電源も切れた状態になります。)
入	<ul style="list-style-type: none"> 「オート」を選んでBS デジタル放送が受信できたりできなかったりするときは、「入」を選びます。 チューナー部の電源が入っているとき、アンテナに電源を供給します。リモコンで本機の電源を切ったときも、常にアンテナ電源は「入」になります。
切	<ul style="list-style-type: none"> 共聴アンテナに接続しているときなど、電源を供給しないときに選びます。 アンテナ電源が常に「切」になります。

アンテナ設定画面について

- 共聴アンテナなどに接続したときの「BS・CS アンテナ電源」の設定を誤って「入」にしたたり、新しくアンテナの接続を変更したりした場合で、「アンテナ線の接続や設定に不具合がありますのでアンテナ電源を「切」にしました。受信できない場合は、本体の電源を切ってから、アンテナの接続を確認してください。」などのお知らせが表示されたときは、電源を入れ直してください。
- アンテナ設定画面は無操作のまま 1 分経過しても消えません。消すときは、終了ボタンを押してください。

アンテナの電源の設定を変える／電波の強さ(受信強度)を確認する

- アンテナに電源を供給するかどうかの設定と、受信強度の確認・調整をします。

◆ 重要 ◆

- アンテナ電源供給の設定は、アンテナに対して電源を供給するためのものです。もし、本機とアンテナの間にブースターなどの機器を接続して使用される場合は、専用の電源が必要です。

1



回して



で選び



決定

を押す

番組選局を表示して「BS」を選ぶ

- 番組選局については⇒ 30 ページ
- 画面に「放送が受信できません」と表示されても、設定できます。

2



ホーム

を押す



で選び



決定

を押す

ホームメニューを表示して、「設定」-「(視聴準備)」-「テレビ放送設定」を選ぶ

選びかたは、28 ~ 29 ページをご覧ください。

▼ ホームメニューの画面例



3



で選び



決定

を押す

「アンテナ設定」を選ぶ



4



で選ぶ



を押す

「電源・受信強度表示」を選ぶ

電源・受信強度表示

受信強度が60以上になるようにアンテナの向きを調整してください

周波数設定

信号テスト-地上D BS-CS
信号テスト-BS アンテナ電源 オート 入 切

信号テスト-CS 受信強度 BS-15

現在値 **95** 最大値

受信状態:良好です。[A]

◆ アンテナに電源を供給するための設定

5



で選ぶ

「オート」「入」「切」のいずれかを選ぶ

強度表示

受信強度が60以上になるようにアンテナの向きを調整してください。

地上D BS-CS
BS アンテナ電源 オート 入 切

BS 受信強度 BS-15

現在値 **95** 最大値 **95**

受信状態:良好です。[A]

◆ 受信強度の調整

6

受信強度が最大になるように、アンテナの向きを調整する

強度表示

受信強度が60以上になるようにアンテナの向きを調整してください。

地上D BS-CS
BS アンテナ電源 オート 入 切

BS 受信強度 BS-15

現在値 **95** 最大値 **95**

受信状態:良好です。[A]

- 受信強度が60以上になるように、アンテナの向きを調整してください。(アンテナの向きの調整が済んでいる場合は、この手順は必要ありません。)

7



を押す

調整が終わったら決定ボタンを押す

- 操作を終了する場合は、ホームボタンを押します。

◇ おしらせ ◇

- 手順6で「受信状態：良好です。[A]」と表示されないときは、**200**ページをご覧ください。
- 手順5または手順6の画面で、「受信状態一覧へ」を選び決定を押すと受信状態一覧画面が表示されます。(⇒ **185**ページ)
- 受信強度表示はアンテナの角度の最適値を確認するためのものです。表示される数値などは、具体的な受信強度などを示すものではありません。(表示される数値は、受信C/N^{*}の換算値です。)
- * 受信C/Nとは放送に関する信号とノイズなどの不要信号の割合です。

デジタル放送の受信強度の確認 (信号テスト) をするときは

- 各デジタル放送の信号テストができます。
- (例) BSデジタル放送の信号テストをする

1 178ページの手順1~3を行い、「信号テスト-BS」を選び、決定する

電源・受信強度表示

周波数設定

信号テスト-地上D BS-1 BS-3 BS-5 BS-7

信号テスト-BS BS-11 BS-13 **BS-15** BS-17

信号テスト-CS BS-21 BS-23 終了

受信強度 BS-15

2 カーソルボタンで確認したい項目を選び、決定する

- 現在、信号が送られているのは「BS-1」「BS-3」「BS-9」「BS-13」「BS-15」「BS-17」です。(2011年9月現在)

強度表示

BS衛星信号テスト

-地上D BS-1 BS-3 BS-5 BS-7 BS-9

-BS BS-11 BS-13 BS-15 BS-17 BS-19

-CS BS-21 BS-23 終了

受信強度 BS-3

現在値 **95** 最大値 **95**

受信状態:良好です。[A]

- 「受信状態：良好です。[A]」と表示されていることを確認してください。
- 「受信状態：良好です。[A]」と表示されないときは、アンテナ受信強度に関するエラーメッセージ(⇒ **200**ページ)をご覧ください。

3 カーソルボタンで「終了」を選び、決定する

- 操作を終了する場合は、ホームボタンを押します。

◇ おしらせ ◇

地上デジタル放送・110度CSデジタル放送の受信強度の確認 (信号テスト) について

- 手順1で「信号テスト-地上D」または「信号テスト-CS」を選び、決定ボタンを押します。あとは同じ要領で行ってください。

周波数設定について

- 手順1で「周波数設定」を選ぶと、新しい衛星が追加されたり現在の衛星が故障したりした場合などに、新しい周波数を入力することで受信に必要な情報を取得できます。通常は、設定する必要はありません。(例: BS15のアンテナ受信周波数11996を入力すると15chの受信強度が表示されます。)

はじめに
お読みください

電源を入れる/
基本の使いかた

テレビを見る/
便利な使いかた

USBハードディスク
をつないで録る、見る

ファミリーリンクで使う/
レコーダーやパソコンをつなぐ

インターネット/
ホームネットワーク

設置・接続・
受信設定

故障かな?/
エラーメッセージ

お役立ち情報
(仕様や索引)

English
Guide

お住まいの地域向けの 地上デジタル放送を 受信するために (地域選択／郵便番号設定)

- 地上デジタル放送の地域情報（緊急ニュースなどの文字情報やデータ放送などの地域情報）をお住まいの地域に合わせる設定です。

地域選択

- ホームメニューから「設定」-「（視聴準備）」-「テレビ放送設定」を選ぶ
- 「地域設定」を選ぶ
- 「地域選択」を選び、お住まいの地域を設定する

地域選択	郵便番号設定	お住まいの地域を設定してください。								
		<table border="1"> <tr> <td>北海道</td> <td>東北</td> </tr> <tr> <td>関東</td> <td>甲信越／北陸</td> </tr> <tr> <td>中部／東海</td> <td>近畿</td> </tr> <tr> <td>中国／四国</td> <td>九州／沖縄</td> </tr> </table>	北海道	東北	関東	甲信越／北陸	中部／東海	近畿	中国／四国	九州／沖縄
北海道	東北									
関東	甲信越／北陸									
中部／東海	近畿									
中国／四国	九州／沖縄									

- 地域選択を変更した場合は、あとで「チャンネル設定」から「地上デジタルー自動」を行ってください。（⇒右記）

郵便番号設定

- ホームメニューから「設定」-「（視聴準備）」-「テレビ放送設定」を選ぶ
- 「地域設定」を選ぶ
- 「郵便番号設定」を選び、リモコンの回転部または上下カーソルボタンで入力する

地域選択	郵便番号設定	お住まいの郵便番号を入力してください。								
		<table border="1"> <tr> <td>1</td><td>6</td><td>2</td><td>-</td><td>8</td><td>4</td><td>0</td><td>8</td> </tr> </table>	1	6	2	-	8	4	0	8
1	6	2	-	8	4	0	8			

- 入力した番号を修正するときは、修正したい欄を左右カーソルボタンで選び、リモコンの回転部または上下カーソルボタンで数字を選び直します。

地上デジタル放送の チャンネルを追加したり 設定をやり直すときは

- 地上デジタル放送のチャンネル設定を再度行う場合の手順です。チャンネル設定の前に、必ず「地域設定」（⇒左記）をしてください。

- 地上デジタル放送を選局する
- ホームメニューから「設定」-「（視聴準備）」-「テレビ放送設定」を選ぶ
- 「チャンネル設定」-「地上デジタル」を選ぶ
- 「地上デジタルー自動」を選び、「する」に設定する

地上デジタルー自動	チャンネルサーチを行い、お住まいの地域の地上デジタル放送のチャンネルを自動登録します。変更したスキップ設定はクリアされます。この設定でチャンネルサーチを実行しますか？
<input type="checkbox"/> 追加 <input checked="" type="checkbox"/> 個別 <input type="checkbox"/> 選局順 チャンネル更新設定	現在の地域設定は <input type="radio"/> です。
	<input type="button" value="する"/> <input type="button" value="しない"/>

◆ 重要 ◆

- 「地上デジタルー自動」を行った後で、新しく放送が開始されたチャンネルを追加するときは
- 「地上デジタルー自動」の代わりに「地上デジタルー追加」を選びます。すでに登録されているチャンネルはそのまま残り、新しく確認されたチャンネルが追加されます。追加が終わったら、「終了」で決定ボタンを押します。

受信できていたチャンネルが突然受信できなくなったときは

- 放送局から送られてくる周波数が変更された場合、受信できなくなることがあります。「地上デジタルー自動」または「地上デジタルー追加」を行い、受信できるか確認してください。受信できるようになった場合は、「チャンネル更新設定」を「手動」に変更してください。

◇ おしらせ ◇

地上デジタル放送のCATV（ケーブルテレビ）放送対応について

- CATVによる地上デジタル放送の視聴については、お客様が契約されているCATV会社にお問い合わせください。
- 本機で受信できるケーブルテレビ（CATV）の方式は、「パススルー方式」（UHF帯、ミッドバンド [MID] 帯、スーパーハイバンド [SHB] 帯、VHF帯）です。
- CATVパススルー方式とは、CATV配信局が地上デジタル放送を、内容はそのままCATV網に流す放送方式です。この方式では、地上デジタル放送が本来使っているUHF帯のチャンネルとは異なる他のチャンネルに周波数を変換して再送信することがあります。

チャンネルスキップを設定する

選局（ハ順／V逆）ボタンで選局するときのチャンネルスキップ設定

- 選局（ハ順／V逆）ボタンで選局するとき、視聴しないチャンネルを飛ばすように設定できます。「する」でスキップが設定され、「しない」で解除されます。

（例）地上デジタル放送のチャンネルスキップの設定をする

1

ホームメニューを表示して、「設定」-「（視聴準備）」-「テレビ放送設定」を選ぶ

選びかたは、28～29ページをご覧ください。

▼ ホームメニューの画面例



- ホーム
- を押す
- で選び
- 決定
- を押す

2

「チャンネル設定」を選ぶ

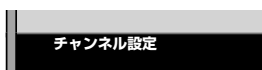

- で選び
- 決定
- を押す

3

「地上デジタル」
「BSデジタル」
「CSデジタル」のいずれかを選ぶ

地上デジタル	地上デジタル放送の受信チャンネルの1
BSデジタル	(チャンネル設定をする前に、必ず地
CSデジタル	お住まいの地域に設定しておいてく

- 「BS デジタル」または「CS デジタル」を選んだ場合は、手順 5 に進みます。

- で選び
- 決定
- を押す

4

「地上デジタル-個別」を選ぶ

地上デジタル-自動	チャンネル	3桁
-追加	テレビ 1 ●●●●●	051
-個別	テレビ 2 ●●●●●	061
-選局順	テレビ 3 ●●●●●	121
チャンネル更新設定	テレビ 4 ●●●●●	041
	テレビ 5 ●●●●●	021

- で選び
- 決定
- を押す

5

変更したいチャンネルを選ぶ

地上デジタル-自動	チャンネル	3桁	スキップ
-追加	テレビ 1 ●●●●●	051-1	▲
-個別	テレビ 2 ●●●●●	051-2	▲
-選局順	テレビ 3 ●●●●●	121	
チャンネル更新設定	テレビ 4 ●●●●●	041	
	テレビ 5 ●●●●●	021	▼

変更する項目を選択してください。

スキップ 戻る

- で選び
- 決定
- を押す

6

「スキップ」を選ぶ

- このメニューで行ったスキップ設定は、182ページのチャンネルスキップ設定と連動します。

- で選び
- 決定
- を押す

7

「する」を選ぶ

- 操作を終了する場合は、ホームボタンを押します。

- で選び
- 決定
- を押す

はじめに
お読みください

電源を入れる/
基本の使いかた

テレビを見る/
便利な使いかた

USBハードディスク
をつないで録画・見る

ファミリーリンクで使う/
レコーダーやパソコンをつなぐ

インターネット/
ホームネットワーク

設置・接続・
受信設定

故障かな？/
エラーメッセージ

お役立ち情報
(仕様や索引)

English
Guide

番組表で選局するときのチャンネルスキップ設定

- 番組表で選局するとき、視聴しないチャンネルを番組表で表示しないように設定できます。
- **181** ページの「選局（ハ順/V逆）ボタンで選局するときのチャンネルスキップ設定」と同じ設定もあわせて行うことができます。

1 ホームメニューを表示して、「設定」→「（機能切替）」→「番組表設定」を選ぶ

選びかたは、**28～29** ページをご覧ください。

▼ ホームメニューの画面例



2 上下カーソルボタンで「スキップ設定」を選び、決定する

3 上下カーソルボタンで「地上デジタル」「BSデジタル」「CSデジタル」のいずれかを選び、決定する

4 手順3で「地上デジタル」または「BSデジタル」を選んだ場合は、上下カーソルボタンで「放送事業者」を選び、決定する

- 「スキップ設定を一括で行うか個別に行うかを選択してください」と表示されますので、手順**5**に進みます。

手順3で「CSデジタル」を選んだ場合は、スキップ設定したい3桁番号の範囲を選び、決定する

- 手順**6**に進みます。

5 左右カーソルボタンで「一括設定」または「個別設定」を選び、決定する

- 「一括設定」を選んだ場合は、「この放送事業者内の全てのチャンネルを番組一覧表と、選局順逆時にスキップしますか？」と表示されますので、手順**7**に進みます。
- 「個別設定」を選んだ場合は、手順**6**に進みます。

6 上下カーソルボタンでスキップ設定したいチャンネルを選び、決定する

7 カーソルボタンで「両方する」「番組表のみ」「選局のみ」「両方しない」のいずれかを選び、決定する

両方する	<ul style="list-style-type: none"> • 選局時と番組表のどちらもスキップします。 • この設定をしたチャンネルは、選局時と、番組表のどちらにも、表示されなくなります。
番組表のみ	<ul style="list-style-type: none"> • 番組表のみ表示されなくなります。 • 選局時は表示されます。
選局のみ	<ul style="list-style-type: none"> • 選局時のみ表示されなくなります。 • 番組表には表示されます。
両方しない	<ul style="list-style-type: none"> • 選局時と番組表のどちらもスキップされません。 • この設定をしたチャンネルは、選局時と番組表のどちらにも表示されます。

- 操作を終了する場合は、ホームボタンを押します。

◇ おしらせ ◇

- 地デジ難視対策衛星放送（BS291ch～BS298ch）は一般の方は視聴できないため、工場出荷時の設定は、「両方する」になっています。この放送を視聴する場合は、BSデジタルの「地デジ難視対策衛星放送」を一括設定で「両方しない」に設定してください。
- 番組表で表示されない設定にすると、番組選局画面（⇒ **30** ページ）にも表示されなくなります。

ディスプレイ部とチューナー部をつなぐ無線通信の接続設定を変えるときは

- 本機のディスプレイ部とチューナー部をつなぐ無線通信の設定を変られます。
- 「接続設定」は通常「自動」（工場出荷時設定）のままお使いください。無線通信の帯域やチャンネルを固定したいときのみ、「手動」に変更してください。

- 1 ホームメニューから「設定」-「（視聴準備）」-「通信（インターネット）設定」を選ぶ
- 2 「チューナー無線接続設定」を選ぶ
- 3 「接続設定」を選び、「自動」または「手動」に設定する

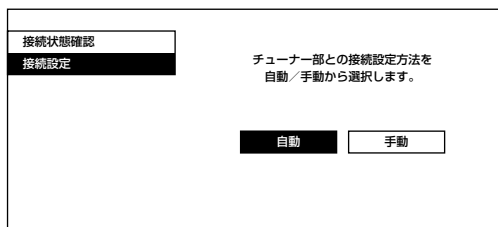

「自動」を選んだ場合は

- 左右カーソルボタンで「する」を選ぶと、チャンネルが自動で設定されます。

「手動」を選んだ場合は

- 左右カーソルボタンで「40MHz」または「20MHz」を選択し、上下カーソルボタンで設定したいチャンネルを選んで決定します。
- そのあと左右カーソルボタンで「する」を選ぶと、チャンネルが設定されます。

干渉発生の検出によるチャンネルの変更について

- 「接続設定」を「自動」に設定している場合に映像が乱れると、本機が電波の干渉が原因だと判定したときに、チャンネル変更を促すメッセージが表示されます。
- チャンネル変更を促すメッセージが表示されたときに「はい」を選んで決定すると、電波の干渉する可能性が低いチャンネルに自動的に切り換えます。
- 再び映像が出るまで、最大2分程度かかりません。

◆ 重要 ◆

- 本機は5.3GHz/5.6GHz帯のチャンネルも利用しています。電波法の規制に従い、気象レーダーなどを検知した場合は、自動でチャンネルを変更します。最大2分程度映像が途切れることがあります。

現在の接続状態を確認したいときは

- 1 ホームメニューから「設定」-「（視聴準備）」-「通信（インターネット）設定」を選ぶ
- 2 「チューナー無線接続設定」を選ぶ
- 3 「接続状態確認」を選び、接続状態を確認する

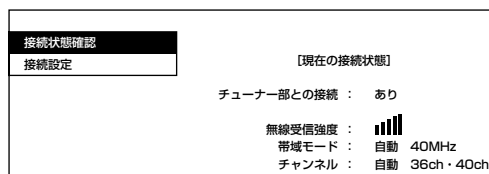

◆ 重要 ◆

- 通信環境によっては、ディスプレイ部とチューナー部との間の無線通信伝送が十分に行えず、映像が乱れることがあります。
- チューナー部との接続が「なし」の場合、または無線受信強度が低くなっている場合は、チューナー部からの電波が弱くなっている可能性があります。ディスプレイ部とチューナー部を近づける、または障害物があれば取り除いてください。無線受信強度が低くても、映像の乱れがなければ問題ありません。そのままご使用ください。

エラーメッセージについて

- 「無線エラーメッセージ表示」を「しない」に設定すると、無線接続に関する以下の3つのエラーメッセージを表示しないようになります。

- 「電波干渉により無線接続状態が悪化しています。接続チャンネルの切換えをおすすめします。切換えを行いますか」
- 「チューナー部との接続状態が悪化しています。ネットワーク環境をご確認ください。」
- 「無線受信強度が低くなっております。無線受信強度が改善する状態でお使いください。（無線受信強度はチューナー部との距離や障害物によって影響を受けます。）」

- 1 ホームメニューから「設定」-「（機能切替）」-「画面表示設定」を選ぶ
- 2 「無線エラーメッセージ表示」を選ぶ
- 3 「しない」を選ぶ

はじめに
お読みください

電源を入れる/
基本の使いかた

テレビを見る/
便利な使いかた

USBハードディスク
をつないで録る・見る

ファミリーリンクで使う/
レコーダーやパソコンをつなぐ

インターネット/
ホームネットワーク

設置・接続・
受信設定

故障かな？/
エラーメッセージ

お役立ち情報
(仕様や索引)

English
Guide

放送が受信できないときに 確かめること

放送が 受信できないときは

以下の画面は一例です。

確認のしかたが異なる場合は、画面の指示に従って
ください。

1

画面のメッセージを確認し、決定する

- 受信状態が悪い場合、次のような画面が表示されます。

決定
を押す

BS 103chが受信できません。[E202]
リモコンで放送切換や選局を確認ください。
アンテナの調整・接続を確認ください。
一時的に受信できない場合もあります。
で受信強度表示へ

現在放送されていません。[E203]
番組表などで放送時間を確認してください。
雨や雪などの天候の影響で
一時的に受信できない場合もあります。
で受信強度表示へ

2

受信状態に応じた対処のしかたを確認し、 「受信状態一覧へ」を選ぶ

で選び
決定
を押す

受信状態に応じた
対処のしかたが
表示されます。

「受信状態一覧へ」を
選んだ状態で を
押すと受信状態一覧
画面が表示されます。

3

デジタル放送の受信強度や受信できるチャンネルなどを確認する

- ・直前に視聴していた放送（「地上デジタル」または「BS デジタル」「110度CS デジタル」のいずれか一方）が一覧で表示されます。

受信できないチャンネルがあるときは
ここをお確かめください。

現在の受信状態の説明と解決方法

各チャンネルのアンテナ受信状態の一覧表示です。
(決定) キーを押すと受信状態を再確認することができます。

<BS・CS>
 一部の放送の受信状態が悪くなっています。
 ◇設置されているBS-CSアンテナが、BSデジタル・110度CSデジタル放送受信に対応していない
 ◇アンテナケーブルや分配器などがデジタル対応でない
 ※アンテナ機器の交換は販売店などにご相談ください。

[ここをお確かめください]
 ◇BS-CSアンテナがBSデジタル・110度CSデジタルに対応しているかご確認ください。
 ◇アンテナケーブル、ブースターや分配器などは衛星デジタル放送の受信に対応したものをご使用ください。

<地上デジタル>				<BS-CSアンテナ>							
放送局	3桁	受信強度 XXXX/XX/XX	受信強度 現在	状態	BS 衛星番号	受信強度 現在	状態	CS 衛星番号	受信強度 現在	状態	
NHK総合-東京	011	1	87	64	A	BS-1	94	A	CS-2	90	A
NHK Eテレ-東京	021	2	87	65	A	BS-3	94	A	CS-4	86	A
日本テレビ	041	4	90	66	A	BS-5	-	-	CS-6	67	A
TBS	061	6	82	41	C	BS-7	-	-	CS-8	69	A
フジテレビジョン	081	8	77	35	C	BS-9	94	A	CS-10	46	B
テレビ朝日	051	5	85	53	B	BS-11	-	-	CS-12	45	B
テレビ東京	071	7	80	39	C	BS-13	94	A	CS-14	43	B
放送大学	121	12	80	43	C	BS-15	94	A	CS-16	56	D
tvk	-	-	32	0	☆E	BS-17	94	A	CS-18	42	B
									CS-20	31	B
									CS-22	41	C
									CS-24	1	C

【受信状態】
 A アンテナ信号は良好です
 B 受信強度が60以下です
 C アンテナ信号が不足しています
 または、アンテナ信号が強すぎます
 D 受信状態が悪くありません
 E 受信できません
 ※良好な受信には、受信強度が60以上が必要です。

【設定内容】
 地域設定 :○○○ ←
 郵便番号 :千000-0000
 B-CASカード :OK
 BS-CSアンテナ電源 :オート(初)
 パージョン情報 :00000000
 0000000

地上デジタル放送の
受信状態一覧

BSデジタル放送と
110度CSデジタル
放送の受信状態一覧

現在の地域設定
お住まいの地域に設定されていない場合、地上デジタル放送を正しく受信できません。

現在割り当てられている数字キーパネルの数字ボタン

- ・受信している放送局は数字キーパネルの数字ボタンに自動で割り当てられます。数字ボタンが割り当てられていない場合は、3桁入力で選局できます。

受信状態一覧で、最新の状態を表示するには

- ・ **決定** を押します。(表示が切り換わるまで時間がかかる場合があります。)

4

確認したら、受信状態一覧の画面を消す

- ・アンテナとの接続について⇒ **166 ~ 169** ページをご覧ください。
- ・「アンテナ接続のワンポイントアドバイス」⇒ **187** ページもご覧ください。
- ・かんたん初期設定をやり直すとき⇒ **174** ページをご覧ください。

を押す

◇おしらせ◇

BS デジタル放送の受信状態について

- ・現在、信号が送られているのは「BS-1」「BS-3」「BS-9」「BS-13」「BS-15」「BS-17」です。「BS-5」「BS-7」「BS-11」の受信状態は表示されません。(2011年9月現在)

BS・110度CS デジタル放送について

- ・デジタル放送には有料放送があります。視聴するには、視聴契約する必要があります。BS・110度CS デジタル放送が受信できない場合は、視聴契約がお済みかどうかご確認ください。

はじめに
お読みください

電源を入れる/
基本の使いかた

テレビを見る/
便利な使いかた

USBハードディスク
をつないで録る・見る

ファリリンクで使う/
レコーダーやパソコンをつなぐ

インターネット/
ホームネットワーク

設置・接続・
受信設定

故障かな?/
エラーメッセージ



お役立ち情報
(仕様や索引)

English
Guide

テレビが正しく映らない
ときや画質が悪いときは
([E202] と表示される)

故障ではないことがあります。
お電話をする前に、
ここをお確かめください。

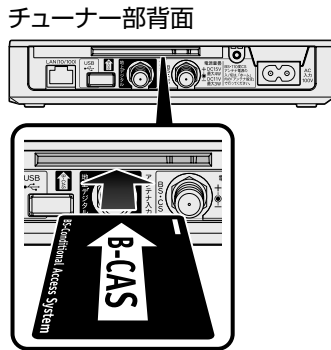
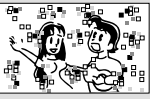
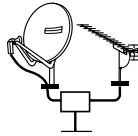
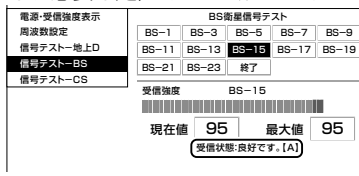

こんな症状が出るときは	▶ここをお確かめください	▶参照ページ
<p>映像も音声も出ない</p>  	<ul style="list-style-type: none"> アンテナケーブルは接続されていますか。 端子を間違えて接続していませんか。 アンテナケーブルが切れていませんか。 BS・CS アンテナ電源設定を「オート」にしてみてください。「オート」に設定している場合は「入」にしてみてください。 B-CAS カードは正しく挿入されていますか。 <p>チューナー部背面</p> 	<p>166~169・187 — — 178~179</p> <p>164</p>
<p>映像にノイズ(モザイク状／ブロック状)や線が入ったり、ちらついたりする。</p> <p>音声途切れる。</p> <p>映像が映らない／映らなくなる。</p> 	<ul style="list-style-type: none"> アンテナの向きは正しいですか。 「受信状態：良好です。[A]」と表示されていることを確認してください。表示が異なる場合は、アンテナ受信強度に関するエラーメッセージ(⇒200ページ)をご覧ください。  	<p>— 178~179</p> <p>—</p>
<p>BSデジタル放送の一部のチャンネルが視聴できない</p>	<ul style="list-style-type: none"> WOWOW やスターチャンネルは有料です。視聴するためには契約をしてください。 地デジ難視対策衛星放送については、地デジ難視対策衛星放送受付センターへお問い合わせください。(0570-08-2200) 	<p>165</p> <p>182</p>
<p>110度CSデジタル放送が視聴できない</p>	<ul style="list-style-type: none"> アンテナやアンテナケーブル、分波器は110度CS帯域(2.6GHz)まで対応のものを使用していますか。 	<p>166~169</p>
<p>画面にノイズが出る</p>	<ul style="list-style-type: none"> ノイズが出るときはケーブル同士を離すと軽減されることがあります。 アンテナケーブルは正しく接続されていますか。 	<p>—</p> <p>166~169・187</p>
<p>特定のチャンネルだけ映らない</p>	<ul style="list-style-type: none"> 有料放送は視聴契約が必要です。 アンテナの受信強度を確認してください。 	<p>165</p> <p>178~179</p>

• アンテナの接続については、166～169・187ページをご覧ください。

アンテナ接続のワンポイントアドバイス

- お住まいの地域やチャンネルによっては電波が弱く、アンテナの接続方法やレコーダーなどの機器との接続により、映らない場合が考えられます。このような場合、アンテナの接続状況を変えていただくと映る場合がありますので、本ページを参考にご確認ください。

こんなときは

アンテナ線を、レコーダーを経由して本機チューナー部に接続している場合に、レコーダーは放送を受信できるのに本機は受信できない。



アドバイス

レコーダーに接続しているアンテナ線を本機チューナー部の入力に直接接続してみてください。

本機が受信できる場合は、本機の故障ではありません。

- レコーダーに内蔵されているアンテナ分配機能の性能により、本機が受信できないことがあります。

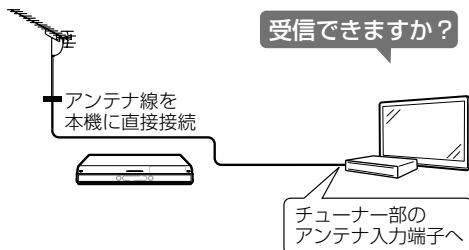

解決方法

アンテナ線を市販の金属シールドタイプの分配器で分配して、レコーダーと本機チューナー部のそれぞれに接続してください。

それでも受信できない場合は…

- アンテナ線を市販のブースターに接続してください。

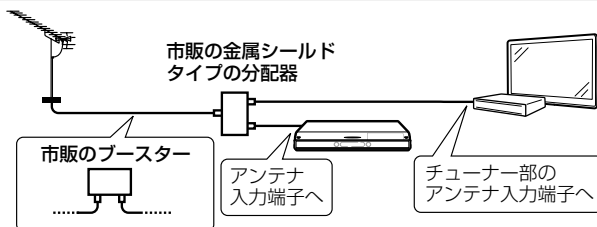

こんなときは

分配器やブースターを使用している場合に一部のチャンネルだけ映らない。

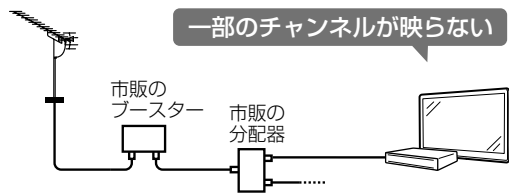

アドバイス

使用している分配器やブースターをはずして、アンテナ線を本機チューナー部に直接接続してみてください。

(レコーダーやパソコンなどの使用を止めて確認してください。これらの機器から発生する電波などによる障害も考えられます。)

正しく受信できる場合は、本機の故障ではありません。

- 分配器やブースターの性能により、正しく受信できないことがあります。

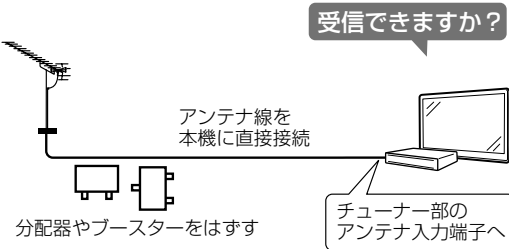

解決方法

市販の、地上デジタル放送やBSデジタル放送に対応している分配器やブースターと交換してください。

それでも受信できない場合は…

- ご購入のご販売店などにご相談ください。

はじめに
お読みください

電源を入れる/
基本の使いかた

テレビを見る/
便利な使いかた

USBハードディスク
をつないで録る・見る

ファミリーリンクで使う/
レコーダーやパソコンをつなぐ

インターネット/
ホームネットワーク

設置・接続・
受信設定

故障かな?/
エラーメッセージ

お役立ち情報
(仕様や索引)

English
Guide

故障かな？と思ったら

- 故障かな？と思ったら、修理を依頼される前にもう一度お調べください。なお、アフターサービスについては「保証とアフターサービス」(⇒ 222 ページ) をご覧ください。

故障かな？と思ったら →

まず確認してください

電源が入らない

電源コードのプラグを、本体側、電源コンセント側ともに、奥まで確実に差し込んでください(⇒ 173 ページ)

- 電源コードは、ディスプレイ部、チューナー部それぞれにあります。

- 本機は電源コンセントの近くに設置し、電源プラグへ容易に手が届くようにしてください。

チューナー部背面

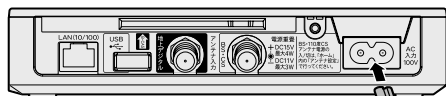

電源プラグ

電源コンセント
(AC100V)

ディスプレイ部背面

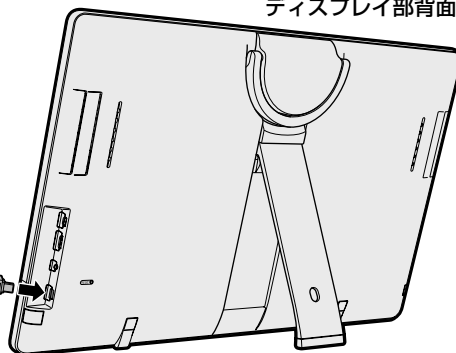

ランプが点灯していないときは、本体(ディスプレイ部/チューナー部)の電源スイッチを押して電源を入れてください(⇒ 20 ページ)

POWER/TIMER

(電源 / タイマー)ランプ
が緑色に点灯します。

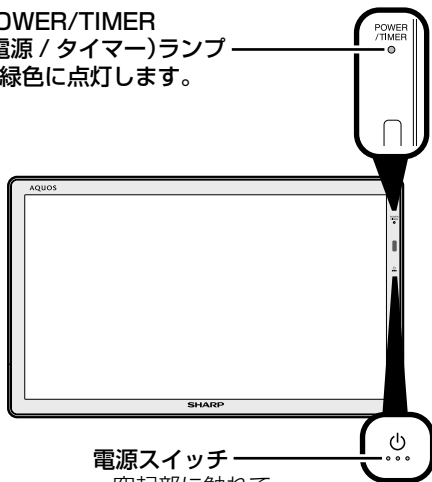

電源スイッチ

- 突起部に触れて操作します。

POWER/REC TIMER

(電源 / 録画予約)ランプ

- 緑色点灯：動作状態
- 橙色点灯：待機状態
(録画予約の動作中)
- 赤色点灯：待機状態
- 消灯：電源オフ状態

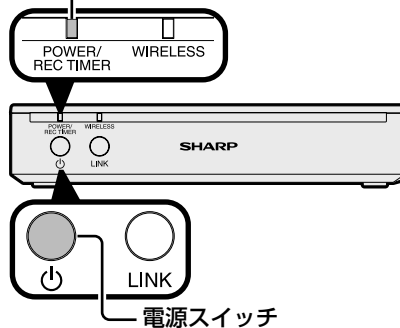

電源スイッチ

テレビ放送が見られない

アンテナケーブルの端子を奥まで確実に差し込んでください
(⇒ 166 ~ 169 ページ)

チューナー部背面のアンテナ入力端子

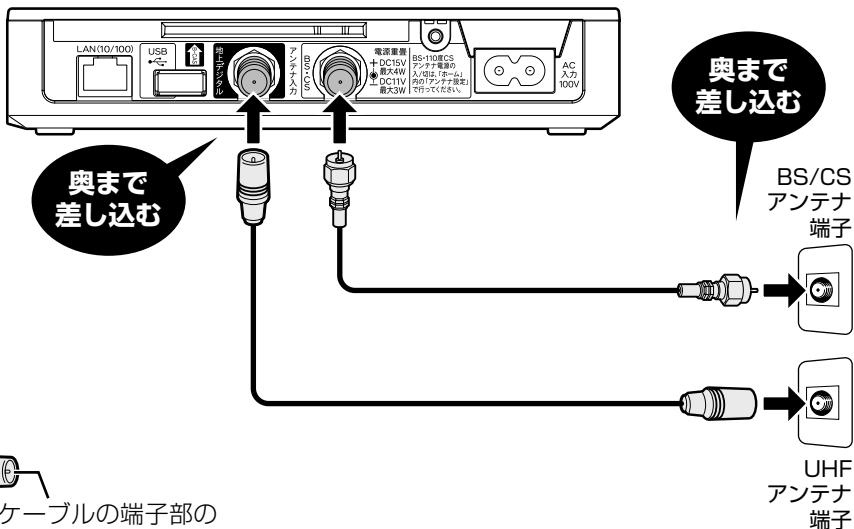

アンテナケーブルの端子部の
芯線が曲がっていませんか

BD・DVD などが見られない

マイサークルを表示して「HDMI 機器を見る」を選んでください
(⇒ 26 ~ 27 ページ)

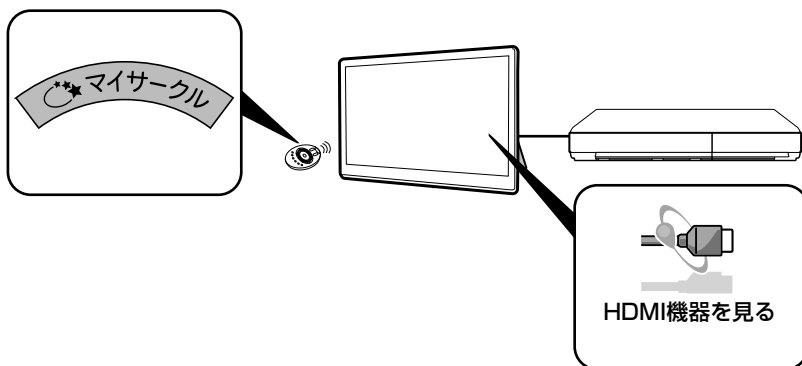

こんなときに	ここをお確かめください	ページ
 映像も音声も出ない	<ul style="list-style-type: none"> 電源プラグがコンセントから抜けていませんか。また、本機側から抜けていませんか。 ディスプレイ部の POWER/TIMER (電源/タイマー) ランプ、チューナー部の POWER/REC TIMER (電源/録画予約) ランプが緑色に点灯していますか。 テレビ放送を見たいのに、HDMI 入力などに切り換えられていませんか。 外部機器の映像が出ないとき、正しく入力切換ができていますか。 接続ケーブルが抜けていませんか。 	173 20 27 27 -
リモコンが動作しない	<ul style="list-style-type: none"> ディスプレイ部の POWER/TIMER (電源/タイマー) ランプ、チューナー部の POWER/REC TIMER (電源/録画予約) ランプが緑色に点灯していますか。 乾電池の極性 (⊕、⊖) が逆になっていませんか。 リモコンの乾電池が消耗していませんか。 リモコンはリモコン受光部に向けてお使いですか。 リモコン番号が本体と一致していますか。画面左下に「リモコン番号の設定が異なります。」と表示されているときは、リモコン番号の設定が必要です。 <p>以下の場合、リモコンで動作しにくくなります。</p> <ul style="list-style-type: none"> リモコンと本体ディスプレイ部のリモコン受光部との間に障害物がありませんか。 リモコン受光部に直接日光や強い照明が当たっていませんか。 照明の向きを変えるなどしてみてください。 蛍光灯などが近くにありませんか。 受信設備の消耗減衰のために (映り等に影響する場合があります) 操作切換が遅くなることがあります。(天候等の環境で受信強度の数値が変動するとノイズの影響を受けます。) 電池の端子が酸化 (薄黒く) していませんか。室温が極端に低下していませんか。 	20 19 19 216~ 217 -
 映像は出るが 音が出ない	<ul style="list-style-type: none"> 音量調整が最小になっていませんか。 「消音」状態になっていませんか。 ヘッドホン端子にヘッドホンのプラグが差し込まれたままになっていませんか。 	30 30 17
BD プレーヤーの映像が映らない、 BD プレーヤーの映像が映らなくなった	<ul style="list-style-type: none"> 外部機器の電源プラグがコンセントから抜けていませんか。 外部機器の電源は入っていますか。 外部機器を接続している入力を選んでいますか。 外部機器からアンテナケーブルがはずれていませんか。 	- - 106 -
 音声は出る が映像が出 ない	<ul style="list-style-type: none"> 映像オフが「する」になっていませんか。 	62
 色が薄い 色あいが悪 い	<ul style="list-style-type: none"> 「色の濃さ」、「色あい」は正しく調整されていますか。 	51 ~ 52
画面が暗い 黒色が潰れる	<ul style="list-style-type: none"> 「AV ポジション」をご確認ください。「標準」でも暗いと感じる場合は、「AV メモリー」を試してください。 	50

こんなときに	ここをお確かめください	ページ
画面が大きくなったり、小さくなったりする	・オートワイド機能が「する」になっていませんか。設定を「しない」に変更してください。	48
画面がちらついたりざらついたりする	・「プロ設定」の「デジタル NR」を、「オート」「強」「中」「弱」のいずれかに設定してみてください。	51・53
本機ディスプレイ部の上部 / 背面部が熱い	・内部の回路から発生する熱で温まった空気が自然な対流により、上部を通して抜ける構造になっているため、上部が温かくなります。本体ディスプレイの温度が異常に上昇したときは画面右下に「温度」の文字が点滅し、その後、自動的に電源が切れます。	—
本機チューナー部の上部 / 側面部 / 背面部が熱い	・内部の回路から発生する熱で温まった空気が自然な対流により、通風孔を通して抜ける構造になっているため、温かくなります。本機チューナー部の温度が異常に上昇したときは、本機チューナー部の POWER/REC TIMER（電源 / 録画予約）ランプが緑色で2回点滅し、その後、自動的にチューナー部の電源が切れます。	16
画面右下に「温度」の文字が点滅し、その後、自動的に電源が切れる	<ul style="list-style-type: none"> ・本機ディスプレイの温度が上昇したためです。温度が上昇した原因を取り除いてください。 ・本機ディスプレイの設置状態や場所が、温度が上がりやすい状態にないかご確認ください。本機背面の通風孔がふさがらないように設置してください。 ・本機ディスプレイの内部や通風孔にたまっているホコリで、外部から取り除けるものはこまめに取り除いてください。内部のホコリの除去については、お買いあげの販売店にご相談ください。 	— — —
画面右下に「チューナー温度」の文字が点滅し、その後、本機チューナー部との無線接続が切れ、本機チューナー部の POWER/REC TIMER（電源 / 録画予約）ランプが緑色で2回点滅する	<ul style="list-style-type: none"> ・本機チューナー部の温度が上昇したためです。温度が上昇した原因を取り除いてください。 ・本機チューナー部の設置状態や場所が、温度が上がりやすい状態にないかご確認ください。チューナー部側面の通風孔をふさがないように設置してください。 ・本機チューナー部の内部や通風孔にたまっているホコリで、外部から取り除けるものはこまめに取り除いてください。 	— — —
リモコンや本体のボタンの操作ができない	<ul style="list-style-type: none"> ・外部からの雑音や妨害ノイズが原因かもしれません。「電源スイッチ設定」(⇒ 22 ページ) を「モード 2」に設定して本体（ディスプレイ部 / チューナー部）の電源スイッチで電源を切り、電源プラグをコンセントから抜いて約 1 分放置した後、再度差し込んで電源を入れてみてください。 ・本体とリモコンのリモコン番号を同じ番号に設定していますか。画面左下に「リモコン番号の設定が異なります。」と表示されているときは、リモコン番号の設定が必要です。 	— 216~217
ときどき「ピシッ」と音がする	・温度の変化により、キャビネットがわずかに伸縮する音です。性能その他に影響はありません。	—
リモコンで電源を切った後に、ときどき「カチ」と音がする（数回鳴る場合があります。）	<ul style="list-style-type: none"> ・本機の電源が待機状態のときでも、次の場合は動作している音が鳴ることがあります。 ・デジタル放送の録画予約を実行している場合 ・ダウンロードをしている場合 ・有料放送の契約情報を取得している場合 ・地上デジタル放送の番組表の情報を取得している場合 	84~85 218 — 45
時刻表示が画面に出ない	・「時刻表示」の設定は「する」になっていますか。	35
時刻表示が消えない	・「ツール」-「画面表示」-「モード 3」を設定してください。	34
字幕表示が画面に出ない	<ul style="list-style-type: none"> ・放送によっては、字幕を送っていない場合があります。 ・字幕の表示方式が「表示しない」になっていませんか。 	— 47

はじめに
お読みください

電源を入れる / 基本の使いかた

テレビを見る / 便利な使いかた

USB ハードディスク / つないで録る、見る

ファミリーリンクで使う / レコーダーやパソコンをつなぐ

インターネット / ホームネットワーク

設置・接続・受信設定

故障かな? / エラーメッセージ

お役立ち情報 / 仕様や索引

English / Guide

こんなときに	ここをお確かめください	ページ
入力切換をしても選べない	・ 入力スキップが「しない」に設定されていますか。	107
電源が勝手に切れる	・ 自動で電源がオフになるモードになっていませんか。受信機レポートで確認してください。	214
ゲームやカラオケの反応が遅い	・ ゲームのキー操作に対して画面の反応が遅く感じられる場合やカラオケの音声が遅れて感じられる場合は、AV ポジションを「ゲーム」に変更してください。	50

故障かな?と思ったら →

デジタル放送関係について

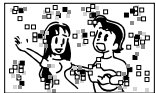
こんなときに	ここをお確かめください	ページ
 <p>映像も音声も出ない</p>	<ul style="list-style-type: none"> ・ 個人で BS・110 度 CS デジタル放送用アンテナを設置しているのに、アンテナ電源が「切」になっていませんか。個人で BS・110 度 CS デジタル放送用アンテナを設置し、そのアンテナに複数の機器を接続している場合で、本機以外の機器の中にも必要に応じてアンテナへ電源を供給する設定がある場合、電源供給のタイミングによってはどちらからも電源供給されない状態になり、映像も音声も出なくなる場合があります。このときは、本機のアンテナ電源を「入」にしてください。 ・ その局が放送していない時間帯ではありませんか。 ・ HDMI 入力などに切り換えられていませんか。 ・ B-CAS カードは正しく挿入されていますか。 ・ 本機チューナー部と本機ディスプレイ部の無線接続設定はされていますか。無線接続状態の確認をして、設定されていない場合は、「チューナー無線接続設定」を行ってください。 	<p>178</p> <p>—</p> <p>27</p> <p>164</p> <p>183</p>
 <ul style="list-style-type: none"> ・ 映像にノイズ(モザイク状／ブロック状)や線が入ったり、ちらついたりする ・ 音声が途切れる ・ 映像が映らない／映らなくなる 	<ul style="list-style-type: none"> ・ アンテナの向きがずれていませんか。 ・ 受信強度を確認してください。 ・ 受信状態を確認してください。 ・ アンテナの前方に障害物はありませんか。 ・ アンテナおよびアンテナケーブルは専用のものを使用していますか。 ・ ディ스플레이部とチューナー部が離れすぎていませんか。 ・ ディ스플레이部とチューナー部の間に障害物はありませんか。 	<p>—</p> <p>178~179</p> <p>・184~185</p> <p>178~179</p> <p>・184~185</p> <p>—</p> <p>166</p> <p>~169</p> <p>—</p> <p>—</p>
BS デジタル放送の一部が視聴できない	<ul style="list-style-type: none"> ・ B-CAS カードは正しく挿入されていますか。 ・ 有料放送を視聴するための契約はしていますか。 ・ 地デジ難視対策衛星放送 (BS291ch ~ BS298ch) については、地デジ難視対策衛星放送受付センターへお問い合わせください。(0570 - 08 - 2200) 	<p>164</p> <p>165</p> <p>182</p>

こんなときに	ここをお確かめください	ページ
110度CSデジタル放送が受信できない	<ul style="list-style-type: none"> アンテナおよびアンテナケーブルは専用のものを使用していますか。 ブースターや分配器などをご使用になっている場合、110度CS帯域（2.6GHz）まで対応した機器をお使いですか。 	166 ~169 166 ~169
BSデジタル・110度CSデジタル放送に雑音が出たり、まったく受信できなくなる	<ul style="list-style-type: none"> 強い雨が降ったり、雪がアンテナに付着していませんか。これは気象条件によるもので、アンテナや本機の故障ではありません。 春分や秋分の前後20日程度は人工衛星が地球の陰（食）になるため、深夜一時的に電波が止まる場合があります。これは故障ではありません。 	— —
地上デジタル放送が受信できない	<ul style="list-style-type: none"> お住まいの地域で地上デジタル放送は開始されていますか。 地上デジタル放送の受信に必要なUHFアンテナが正しく設置されていますか。 アンテナ線は正しく接続されていますか。 お住まいの地域を地域選択で正しく設定していますか。 チャンネル設定は正しくされていますか。 	— — 166~169 180 180
画面にノイズが出る	<ul style="list-style-type: none"> VHF/UHFのアンテナケーブルがBS・110度CSデジタルアンテナケーブルと接近していませんか。 	—
特定のチャンネルだけ映らない	<ul style="list-style-type: none"> 契約していない有料放送ではありませんか。 受信強度を確認してください。 地デジ難視対策衛星放送（BS291ch～BS298ch）については、地デジ難視対策衛星放送受付センターへお問い合わせください。（0570-08-2200） 	165 178~179 182
番組表が表示されない 番組表に表示されない番組がある	<ul style="list-style-type: none"> 地上デジタル放送の場合、視聴していないチャンネルは、番組表に情報が表示されません。番組表取得を「する」に設定すると、リモコンで電源を切った（待機状態）ときに各放送チャンネルの番組表情報を取得します。 デジタル放送を選局していますか？ 電源を入れた後、最初に番組表を表示するときは、番組表データの受信に時間がかかります。しばらくお待ちください。 スキップをする設定にしていますか。 	45 — — 182
番組の予約をしても受信できない	<ul style="list-style-type: none"> 契約していない有料放送、視聴年齢が制限されている番組などを予約していませんか。 	—
デジタル放送が受信できない	<ul style="list-style-type: none"> 外部からの雑音や妨害ノイズが原因かもしれません。「電源スイッチ設定」（⇒22ページ）を「モード2」に設定してディスプレイ部とチューナー部の電源スイッチで電源を切って、電源プラグをコンセントから抜いて約1分放置した後、再度差し込んで電源を入れてみてください。 BSデジタル放送および110度CSデジタル放送を視聴するとき、BS・110度CS共用アンテナ（市販品）およびBS・110度CSデジタル用アンテナケーブル（市販品）を接続していますか。 	— —

はじめに
お読みください

電源を入れる／
基本の使いかた

テレビを見る／
便利な使いかた

USBハードディスク
をつないで録る、見る

ファミリーリンクで使う／
レコーダーやパソコンをつなぐ

インターネット／
ホームネットワーク

設置・接続・
受信設定

故障かな？
エラーメッセージ

お役立ち情報
（仕様や索引）

English
Guide

本機のチューナー部との無線接続を利用している場合

- 本機はチューナー部とディスプレイ部とを無線接続しており、無線接続に障害があった場合に正常に動作しません。チューナー部とディスプレイ部の接続状態を確認してください。

こんなときに	ここをお確かめください	ページ
<p>起動時に接続確認中の画面から進まない</p> <p>チューナー部と無線接続できない</p>	<ul style="list-style-type: none"> チューナー部の電源が切れていませんか。チューナー部のPOWER/REC TIMER（電源／録画予約）ランプが消灯しているときは、電源が切れています。チューナー部の電源スイッチを押し、電源を入れてください。 チューナー部がディスプレイ部から遠い場所に設置されていませんか。設置環境によっては電波が弱くなり、通信が途切れたり届かなくなったりします。ディスプレイ部をチューナー部の近くに設置してください。 他の無線通信機器を使用していませんか。同じ、または隣接する無線接続チャンネルを利用する無線通信機器との干渉、静電気、電波障害の影響で、無線接続ができなくなることがあります。他の無線通信機器の電源を切ってから確認してみてください。 チューナー部のWIRELESS ランプが点灯しているか確認してください。消灯している場合は、LINK ボタンを押しながら電源スイッチを押して、WIRELESS ランプを点灯させてください。それでも復帰しない場合は、「ディスプレイ⇄チューナー間の無線接続が切れてしまったときは（リンク設定）」を参照して接続設定をやり直してください。 チューナー部のPOWER/REC TIMER（電源／録画予約）ランプが点滅していませんか。この場合は、チューナー部の電源コードを抜き、しばらくしてからもう一度つないでください。それでもPOWER/REC TIMER（電源／録画予約）ランプが点滅する場合は、お買いあげの販売店にご相談ください。 	<p>20</p> <p>—</p> <p>—</p> <p>115 ・213</p> <p>—</p>
<p>かんたん初期設定のリンク設定でチューナー部との接続設定に失敗する</p> <p>通信（インターネット）設定のリンク設定でチューナー部との接続設定に失敗する</p>	<ul style="list-style-type: none"> 上記「起動時に接続確認中の画面から進まない、チューナー部と無線接続できない」をご確認ください。 チューナー部のLINK ボタンを押すときは、チューナー部のPOWER/REC TIMER（電源／録画予約）ランプが点滅するまで（約5秒程度）押し続ける必要があります。 「チューナー部のLINK ボタンをPOWER（電源）ランプが点滅するまで（5秒程度）押し続けると、接続を開始します。」のメッセージが表示されてからLINK ボタンを押すまでに時間がかかると、接続に失敗することがあります。メッセージが表示されたら、すぐにLINK ボタンを押してください。 	<p>—</p> <p>175</p> <p>175</p>
<p>映像や音声がかたつき停止する、または映らなくなる</p>	<ul style="list-style-type: none"> チューナー部がディスプレイ部から遠い場所に設置されていませんか。設置環境によっては電波が弱くなり、通信が途切れたり届かなくなったりします。ディスプレイ部とチューナー部を近づけてみてください。「現在の接続状態を確認したいときは」をご覧ください。無線受信強度が弱くなっていないか確認してください。無線受信強度が良好になるようにディスプレイ部の設置場所を変えてみてください。 他の無線通信機器を使用していませんか。同じ、または隣接する無線接続チャンネルを利用する無線通信機器との干渉、静電気、電波障害の影響で、無線接続ができなくなることがあります。他の無線通信機器の電源を切ってから確認してみてください。または、「チューナー無線接続設定」の「接続設定」を「自動」に設定してください。「自動」に設定すると、本機は空いている無線接続チャンネルを検索して接続します。 	<p>183</p> <p>183</p>

無線アクセスポイントとの無線接続を利用している場合

こんなときに	ここをお確かめください	ページ
無線 LAN で接続できない	• 「ブロードバンド環境と LAN 環境の用意のしかた」をご覧ください、ブロードバンド環境をご確認ください。	111
	• 「ブロードバンドルーターと本機ディスプレイ部を無線 LAN で接続する場合」をご覧ください、接続、設定状態をご確認ください。	116
	• 無線 LAN の接続設定を実施されましたか。「無線アクセスポイントに接続する」をご覧ください、接続、設定状態をご確認ください。	118
	• ブロードバンドルーターやアクセスポイントの設定は正しく設定されていますか。機器の取扱説明書をご確認ください。	—
起動時に接続確認中の画面から進まない チューナー部と無線接続できない	• チューナー部の電源が切れていませんか。チューナー部の POWER/REC TIMER (電源 / 録画予約) ランプが消灯しているときは、電源が切れています。チューナー部の電源スイッチを押し、電源を入れてください。	20
	• ディ스플레이部がアクセスポイントから遠い場所に設置されていませんか。設置環境によっては電波が弱くなり、通信が途切れたり届かなくなったりします。ディスプレイ部とアクセスポイントを近づけてみてください。	—
	• 無線アクセスポイントとチューナー部との LAN ケーブルが接続されているか確認してください。ハブを使用している場合は、ハブの電源が入っているか、LAN ケーブル接続が正しく接続されているか確認してください。	116
	• 他の無線通信機器を使用していませんか。同じまたは隣接する無線接続チャンネルを利用する無線通信機器との干渉、静電気、電波障害の影響で、無線接続ができなくなることがあります。他の無線通信機器の電源を切ってから確認してみてください。	—
	• アクセスポイントへの接続設定 (SSID、セキュリティタイプ、セキュリティキー) に誤りがないか確認してください。(WEP 方式は、セキュリティキーが間違っても接続設定が完了してしまいます) 「無線アクセスポイントに接続する」を参照して無線アクセスポイントへの接続設定をやり直してください。	118
	• チューナー部の WIRELESS ランプが消灯しているか確認してください。点灯している場合は、LINK ボタンを押しながら、電源スイッチを押して、WIRELESS ランプを「消灯」させてください。 それでも復帰しない場合は、「ディスプレイ⇄チューナー間の無線接続が切れてしまったときは (リンク設定)」を参照してリンク設定をやり直してください。	119 ・213
	• チューナー部の POWER/REC TIMER (電源 / 録画予約) ランプが点滅していませんか。この場合は、チューナー部の電源コードを抜き、しばらくしてからもう一度つないでください。それでも POWER/REC TIMER (電源 / 録画予約) ランプが点滅する場合は、お買いあげの販売店にご相談ください。	—
IPTV 動画サービスだけが受信できない	• お使いのブロードバンドルーターおよび無線 LAN アクセスポイントは、IPv6 方式に対応していますか。IPv6 に対応していない場合は接続できない場合があります。ご使用の機器の取扱説明書をご確認ください。	—
無線接続設定ができない (WPS、アクセスポイント選択、アクセスポイント登録、の方法で設定ができない)	• 無線 LAN アクセスポイントの設置場所は、本機ディスプレイ部から遠い場所に設置されていませんか。設置環境によっては、電波が弱くなり接続できない場合があります。本機ディスプレイ部の近くに設置して確認してみてください。	116

はじめに
お読みください

電源を入れる / 基本の使いかた

テレビを見る / 便利な使いかた

USB ハードディスク / つないで録る、見る

ファミリンクで使う / レコーダーやパソコンをつなぐ

インターネット / ホームネットワーク

設置・接続・受信設定

故障かな? / エラーメッセージ

お役立ち情報 (仕様や索引)

English / Guide

こんなときに	ここをお確かめください	ページ
映像や音声がときどき停止する、または繋がらなくなった	<ul style="list-style-type: none"> • 無線 LAN アクセスポイントの設置場所は、本機ディスプレイ部から遠い場所に設置されていませんか。設置環境によっては、電波が弱くなり通信が途切れたり届かなくなります。無線受信強度をご覧ください、受信レベルが良好になるように設置位置を変えてみてください。 • ご使用の無線 LAN アクセスポイントが高速無線通信 (802.11n/5GHz/40MHz) に対応していない場合、通信速度が足りず視聴ができない場合があります。無線受信強度と無線 LAN アクセスポイントの対応方式を確認してみてください。 • 無線 LAN アクセスポイントは、本機ディスプレイ部以外に、パソコン/ゲーム機などを無線 LAN で接続していますか。無線 LAN アクセスポイントに複数のネットワーク機器を同時使用する場合、通信速度が落ちて視聴に影響を与える場合があります。他の機器の接続を停止して本機ディスプレイ部だけ接続してみてください。 • 電子レンジ/他の通信機器などを使用していますか。同じ周波数を利用する無線通信機器との干渉、電子レンジなどの機器の磁場、静電気、電波障害の影響で、通信速度が落ち視聴に問題を与える場合があります。他の通信機器の電源を落として確認してみてください。またはアクセスポイントの設定で通信周波数を変更してみてください。 • 無線 LAN アクセスポイントに、本機ディスプレイ部および他の機器から無線設定を行うと、アクセスポイントの無線設定が変更される場合があります。アクセスポイントの設定を確認してみてください。 • チューナー部とブロードバンドルーターが LAN ケーブルで接続されているか確認してください。ハブを使用している場合は、ハブの電源が入っているか、LAN ケーブルが正しく接続されているか確認してください。 • ブロードバンドルーターに大容量の通信を行う通信機器が接続されていると、影響を受けることがあります。他の通信機器と同時に利用することを止めてみて、改善するか確認してください。 	<p>23</p> <p>23 • 116</p> <p>—</p> <p>—</p> <p>118</p> <p>116</p> <p>—</p>
起動までに時間がかかる	<ul style="list-style-type: none"> • ディ스플레이部がアクセスポイントから遠い場所に設置されていませんか。設置環境によっては電波が弱くなり、通信が途切れたり届かなくなったりします。ディスプレイ部とアクセスポイントを近づけてみてください。 • 他の無線通信機器を使用していませんか。同じまたは隣接する無線接続チャンネルを利用する無線通信機器との干渉、静電気、電波障害の影響で、無線接続ができなくなることがあります。他の無線通信機器の電源を切ってから確認してみてください。 • ルーターが接続されていない、ルーターの DHCP 機能が無効になっている場合、起動までに時間がかかります。ルータを接続する、またはルータの DHCP 機能を有効にしてください。 	<p>—</p> <p>—</p> <p>—</p>
WPS プッシュボタン方式で接続できない	<ul style="list-style-type: none"> • 無線 LAN アクセスポイントは WPS プッシュボタン方式に対応していますか。機器の取扱説明書をご確認ください。 • 無線 LAN アクセスポイントによっては、WPS ボタンを長く押し続ける (約 5 秒以上など) 必要があります。機器の取扱説明書をご確認ください。 	<p>—</p> <p>—</p>
WPS プッシュボタン方式で接続できない	<ul style="list-style-type: none"> • アクセスポイントの設置場所が本機から遠い場所にあるなどにより、メニューで「アクセスポイントの WPS ボタンを 5 秒以上押し続けてください」が表示されてから、アクセスポイントの WPS ボタンが押されるまでに時間がかかると、接続に失敗する場合があります。アクセスポイントの設置場所を本機の近くに置いて、短時間で WPS ボタンが押される様にしてから設定してみてください。 	<p>118 ~ 119</p>
無線受信強度が表示されない	<ul style="list-style-type: none"> • 無線受信強度表示が「しない」になっていませんか。 • 画面表示が「モード 3」になっていませんか。 	<p>23 34</p>

こんなときに	ここをお確かめください	ページ
AQUOS Cityのページが表示されなくなった	<ul style="list-style-type: none"> ブロードバンドルーターや信号変換機器の電源が切れていませんか。 LAN ケーブルがはずれていませんか。 「ネットサービス制限設定」 - 「インターネット接続制限」を「禁止しない」に設定してください。 ブロードバンド回線やプロバイダーのメンテナンスなどにより、接続できない期間ではありませんか。しばらく、時間をおいてからもう一度接続してください。 	<p>—</p> <p>114 124</p> <p>—</p>
文字が読めない文字になった	<ul style="list-style-type: none"> ブラウザメニューの文字コードを変更してください。 	130
カーソルボタンでページの続きを表示できない	<ul style="list-style-type: none"> ページの読み込みが終わるまでお待ちください。 	—
インターネットに接続できない	<p>「双方向通信／インターネット／ホームネットワークの準備をする」をご覧ください、接続・設定状況をご確認ください。</p> <p>【パソコンをお持ちの場合】</p> <ul style="list-style-type: none"> ご使用になっている LAN ケーブル (CAT5 以上) をパソコンに差し込み、パソコンでインターネットに接続できるかどうか試してください。 できる場合は、ブロードバンドルーターから LAN 側 (本機側) の接続・設定を確認してください。できない場合は、ブロードバンドルーターから WAN 側 (プロバイダー側) の接続・設定を確認してください。 <p>【停電などにより、モデムやケーブルモデム、ブロードバンドルーターの電源をいったん切った場合など】</p> <ul style="list-style-type: none"> 電源が再投入されてから数分程度インターネットが復旧するまで時間がかかる場合があります。 外部からのノイズなどにより、通信機能に障害が発生した可能性があります。「電源スイッチ設定」(⇒ 22 ページ) を「モード2」に設定してディスプレイ部とチューナー部の電源スイッチで電源を切り、1 分間放置した後、再度電源を入れてください。 	<p>110 ~ 121</p> <p>—</p> <p>—</p>
ホームページの音声がかえらない ホームページの動画が再生できない	<ul style="list-style-type: none"> 本機では、一部の形式の音声ファイル (WAV や AAC / ドルビーデジタル形式の一部) については再生可能ですが、一般の Web ページで配信されている動画や音声はパソコン向けに作られており、特に本機の機種名が対応機種としてその Web ページに明記されていない限りは、基本的に再生できないとお考えください。 	—
パソコンのインターネット機能でできることが、本機ではできない	<ul style="list-style-type: none"> 本機でインターネットを活用するときは、パソコンの一般的なブラウザと比べて以下のような点などが異なりますので、ご了承ください。 ファイルのダウンロードはできません。 PDF (電子文書) を読み込む機能はついておりません。 メールの送受信機能はありません。 	—

故障かな?と思ったら➡

アクトビラ関係について

こんなときに	ここをお確かめください	ページ
映像や音声がときどき停止する	<ul style="list-style-type: none"> • お使いのブロードバンド回線は光回線 (FTTH) ですか。アクトビラ ビデオやアクトビラ ビデオ・フルをお楽しみになる場合は、光回線 (FTTH) が必要です。 • ご家庭のブロードバンド環境に接続しているパソコンで、大容量のファイルをダウンロードしたり、動画をストリーミング再生したり、別のテレビでもアクトビラ ビデオの再生をしたりしていませんか。回線の使用状況によっては、映像や音声が停止します。他の機器の使用を中断したあと、もう一度アクトビラ ビデオ・フルを再生してみてください。 • ブロードバンドルーターなどの機器の性能によっては、通信速度が足りない場合があります。回線事業者やプロバイダーから機器をレンタルしている場合は、ご加入の回線事業者やプロバイダーに確認してみてください。 • 光回線 (FTTH) をご利用の場合でも、ご加入のプランによってはアクトビラ ビデオを再生するために十分な通信速度でない場合があります。ご加入の回線事業者やプロバイダーに確認してみてください。 	112 — — —
アクトビラの画質が悪い	<ul style="list-style-type: none"> • デジタル放送とは異なる方式で映像を配信しているため、デジタル放送のハイビジョン放送と画質が異なります。 • 映像の圧縮率が高いコンテンツの場合は、低画質になります。 	— —

故障かな?と思ったら➡

IPTV 関係について

こんなときに	ここをお確かめください	ページ
ポータル情報が取得できない	<ul style="list-style-type: none"> • お使いのブロードバンドルーターはIPv6に対応していますか。 	137
チャンネル登録で失敗する	<ul style="list-style-type: none"> • IPTVのマルチキャスト開通処理が完了していない可能性があります。ポータル画面で回線番号の登録をしてください。 	—
テレビ放送やVODの映像が乱れる	<ul style="list-style-type: none"> • 使用している光回線をIPv4のインターネット接続と共用している場合は、家庭内の別の機器がインターネットに接続しているとテレビ放送やVODの映像が乱れることがあります。 • ご家庭のブロードバンド環境に接続しているパソコンで、大容量のファイルをダウンロードしたり、動画をストリーミング再生したり、別のテレビでもIPTVを受信したりしていませんか。回線の使用状況によっては、映像や音声が停止します。他の機器の使用を中断したあと、もう一度IPTVを受信してみてください。 	— —
ライセンスが無いと表示される	<ul style="list-style-type: none"> • 追加契約が必要なチャンネルです。契約状況についてポータルで確認するか、サービス事業者にご確認ください。 	—

こんなときに	ここをお確かめください	ページ
USB 端子に接続した USB ハードディスクが録画機器選択画面に出ない	<ul style="list-style-type: none"> • USB ハードディスクの電源が入っていますか。 • 録画機器選択画面に USB ハードディスクを表示するには、事前に「機器の初期化」をする必要があります。 • USB ハードディスクが正しく接続・設定されていますか。 • チューナー部の USB 端子に接続していますか。ディスプレイ部の USB 端子に接続しても、使用できません。 	<p>—</p> <p>74</p> <p>—</p> <p>—</p>
USB ハードディスクに正しく録画できない	<ul style="list-style-type: none"> • 録画先に指定した USB ハードディスクが録画機器選択画面に表示されていますか。表示されない場合は上記の「USB 端子に接続した USB ハードディスクが録画機器選択画面に出ない」の内容をお確かめください。 • USB ハードディスクに十分な残量がありますか。残量が少ない場合は、不要な番組を削除するか、残量のある別の USB ハードディスクを接続してください。 • 「USB-HDD の選択」で録画する USB ハードディスクを選んでいませんか。 	<p>—</p> <p>—</p> <p>75</p>
USB ハードディスクに録画したコンテンツが表示されない／再生できない	<ul style="list-style-type: none"> • 本機チューナー部に接続している USB ハードディスクは本機で録画したものですか。本機以外のテレビ受信機で録画された USB ハードディスクを本機でコンテンツリスト表示／再生することはできません。 • 本機が故障した際に主要部品を交換していませんか。 • 「USB-HDD の選択」で録画する USB ハードディスクを選んでいませんか。 	<p>—</p> <p>—</p> <p>75</p>
USB ハードディスクが使用できない	<ul style="list-style-type: none"> • 「USB-HDD の選択」で録画する USB ハードディスクを選んでいませんか。 • 使用したい機器が録画機器選択画面に表示されていますか。表示されない場合は、上記の「USB 端子に接続した USB ハードディスクが録画機器選択画面に出ない」の内容をお確かめください。 • それでも使用できない場合は以下の操作をしてください。 <ol style="list-style-type: none"> ①本機（ディスプレイ部／チューナー部）の電源ボタンを押して電源を切り、電源プラグを抜く ② USB ハードディスクの電源を入れ直す ③本機（ディスプレイ部／チューナー部）の電源プラグを差し込んで電源を入れる 	<p>75</p> <p>—</p> <p>—</p>
USB ハードディスクに録画した番組が消えた	<ul style="list-style-type: none"> • USB ハードディスク使用中に停電や雷などによる瞬間的な停電、USB ハードディスクの電源プラグを抜く、プレーカーを落とすなどで電源が切れませんでしたか。（上記の場合、録画した番組が消える場合があります。）（録画した番組がすべて消えた場合や、USB ハードディスクが動作しない場合は、機器の初期化を行ってください。） • 異なる USB ハードディスクをつないでいませんか。 • 「USB-HDD の選択」で異なる USB ハードディスクを選んでいませんか。 	<p>—</p> <p>—</p> <p>75</p>
USB ハードディスクに録画を開始するとき、テレビ画面の映像や音声は 1 ～ 3 秒程度途切れる	<ul style="list-style-type: none"> • 無線接続の暗号化情報を更新するために起こる症状であり、故障ではありません。 	<p>—</p>

エラーメッセージが出たら

エラーメッセージが出たら →

マイサークルに関するもの

画面に表示されるエラーメッセージ例	対処のしかた	ページ
お気に入り Web に登録できません。登録する場合はインターネットに切り替えて登録したいページを表示して下さい。	<ul style="list-style-type: none">インターネットに切り替えてから再度お気に入り Web 登録の操作をしてください。	27
このページは登録できません。このページのトップ画面を表示する場合はメニュー表示のおすすめ Web から登録して下さい。	<ul style="list-style-type: none">お気に入り Web 登録ではなく、おすすめ Web 登録機能を使い、登録をしてください。	27
お気に入り Web に登録できません。他のページで登録して下さい。	<ul style="list-style-type: none">現在表示中のページはお気に入り Web に登録できません。他のページ（トップページ）などを表示して、再度お気に入り Web 登録をしてください。	27

エラーメッセージが出たら →

アンテナ受信強度に関するもの

画面に表示されるエラーメッセージ例	対処のしかた	ページ
受信強度が 60 以下です。【B】	<ul style="list-style-type: none">受信強度が 60 以上になるようにアンテナの向きや接続を調整してください。	178 ~ 179
アンテナ信号が強すぎます。【C】	<ul style="list-style-type: none">アンテナ信号が強すぎるため、受信障害が発生しています。ブースターの調整や減衰器の取り付けが必要です。販売店などにご相談ください。	—
アンテナ信号が不足しています。【C】	<ul style="list-style-type: none">ブースターの調整や取り付けが必要です。販売店などにご相談ください。	—
アンテナ信号が良くありません。【D】	<ul style="list-style-type: none">受信強度が 60 以上で表示される場合、アンテナ信号が劣化しています。アンテナの設定が合っているか確認しても改善しない場合は、販売店などにご相談ください。	—
受信できません。【E】	<ul style="list-style-type: none">アンテナが正しく設置されているか確認してください。アンテナ線を確認してください。アンテナの設定が合っているか確かめてください。	166 ~ 169 178 ~ 179

画面に表示されるエラーメッセージ例	エラーコード	対処のしかた
録画に失敗しました。 この放送は録画することができません。	S05	<ul style="list-style-type: none"> 録画ができない「コンテンツ（放送や番組）」、または録画ができない「記録メディア（HDD・BD・DVDなどの録画媒体）」です。「コンテンツ（放送や番組）」または「記録メディア（HDD・BD・DVDなどの録画媒体）」を確認してください。
録画に失敗しました。 この放送は録画することができません。	S06	<ul style="list-style-type: none"> このネットワークは録画することができません。 ファミリンク録画機能を使用せず、録画機器の録画機能をご利用ください。
録画に失敗しました。 この放送は録画することができません。	S07	
録画に失敗しました。 録画に失敗しました。 録画に失敗しました。 録画に失敗しました。	S09 S10 S11 S12	<ul style="list-style-type: none"> ファミリンク録画機能を使用せず、録画機器の録画機能をご利用ください。
録画に失敗しました。 この放送は録画することができません。	S13	<ul style="list-style-type: none"> この「コンテンツ（放送や番組）」は録画することができません。 「コンテンツ（放送や番組）」を確認してください。
録画に失敗しました。 この放送は録画することができません。	S14	
録画に失敗しました。 記録可能なメディアがありません。	S16	<ul style="list-style-type: none"> 「記録メディア（HDD・BD・DVDなどの録画媒体）」を確認してください。
録画に失敗しました。 現在、再生中のため録画できません。	S17	<ul style="list-style-type: none"> 再生を停止した後、再度録画を設定してください。
録画に失敗しました。 別の録画を実行中のため、録画できません。	S18	<ul style="list-style-type: none"> 現在録画中のため、新たに録画できません。
録画に失敗しました。 記録可能なメディアがありません。	S19	<ul style="list-style-type: none"> 「記録メディア（HDD・BD・DVDなどの録画媒体）」が書き込み禁止です。 「記録メディア（HDD・BD・DVDなどの録画媒体）」を確認してください。
録画に失敗しました。 放送を受信できないため、録画できません。	S20	<ul style="list-style-type: none"> 放送を受信できません。設定が正しく行われているか、確認してください。
録画に失敗しました。 記録可能なメディアがありません。	S21	<ul style="list-style-type: none"> 「記録メディア（HDD・BD・DVDなどの録画媒体）」に録画できません。 「記録メディア（HDD・BD・DVDなどの録画媒体）」を確かめてください。
録画に失敗しました。 記録可能な容量がありません。	S22	<ul style="list-style-type: none"> 「記録メディア（HDD・BD・DVDなどの録画媒体）」の容量を確認してください。
録画に失敗しました。 視聴制限がかかっています。	S23	<ul style="list-style-type: none"> 視聴制限を解除して再度録画を設定してください。
録画に失敗しました。 レコーダーが録画できない状態になっています。	S31	<ul style="list-style-type: none"> 録画機器を確認してください。

画面に表示されるエラーメッセージ例	エラーコード	対処のしかた	ページ
B-CAS カードを正しく挿入してください。 B-CAS カードを挿入していてもこのメッセージが表示される場合は、カードを差し直してください。	****	・ B-CAS カードを正しく挿入してください。挿入してある場合は、挿入をやり直してください。	164
この B-CAS カードは使用できません。 ご覧のチャンネルのカスタマーセンターへご連絡ください。	****	・ B-CAS カスタマーセンターおよびご覧のチャンネルのカスタマーセンターまで連絡してください。	164
このカードは使用できません。 正しい B-CAS カードを装着してください。	****	・ 本機に付属の B-CAS カードを挿入してください。	164
このチャンネルは契約されていません。 ご覧のチャンネルのカスタマーセンターへご連絡ください。	****	・ ご覧のチャンネルのカスタマーセンターまで連絡してください。	—
この B-CAS カードには必要な情報がありません。 ご覧のチャンネルのカスタマーセンターへご連絡ください。	****	・ ご覧のチャンネルのカスタマーセンターまで連絡してください。	—
放送チャンネルではないため、視聴できません。	E200	・ このチャンネル（番組）は視聴できません。	—
受信状態が悪くなっています。 この番組は降雨対応画面に切り換えることができます。	E201	・ 降雨対応画面に切り換えて視聴していただくか、天気のリcoveryをお待ちください。	163
アンテナ信号レベルが強すぎて放送が受信できません。信号レベルを調整してください。	****	・ アンテナ信号が強すぎるため、受信障害が発生しています。ブースターの調整や減衰器の挿入が必要です。販売店などにご相談ください。	—
○○ ○○○ ch が受信できません。 リモコンで放送切換や選局を確認ください。アンテナの調整・接続を確認ください。一時的に受信できない場合もあります。	E202	<ul style="list-style-type: none"> ・ アンテナ線を確認してください。 ・ 受信強度を確認してください。 ・ アンテナの設定が合っているか確かめてください。 ・ 雨や雪などの天候の影響で一時的に受信できない場合もあります。 	166~169 178~179・ 184~185 178~179 —

画面に表示されるエラーメッセージ例	エラーコード	対処のしかた	ページ
現在放送されていません。番組表などで放送時間を確認してください。 雨や雪などの天候の影響で一時的に受信できない場合もあります。	E203	<ul style="list-style-type: none"> 番組表などで放送時間を確かめてください。 受信強度を確認してください。 雨や雪などの天候の影響で一時的に受信できない場合もあります。 	<p align="center">-</p> <p align="center">178~179・ 184~185</p> <p align="center">-</p>
○○○チャンネルが見つかりません。番組表などでチャンネルを確認してください。	E204	<ul style="list-style-type: none"> 番組表などでチャンネルを確かめてください。 	-
アンテナ線の接続や設定が正しく行われていないため、アンテナ電源を「切」にしました。 受信できない場合は、チューナー部の電源を切ってから、アンテナの接続を確認してください。	****	<ul style="list-style-type: none"> 電源を入れ直してください。 BS デジタル放送や 110 度 CS デジタル放送が受信できない場合は、チューナー部の電源を切り、アンテナとの接続を確認してから電源を入れ直してください。 	<p align="center">-</p> <p align="center">166 ~ 169・ 178 ~ 179</p>
○○○チャンネルのサービスは、この受信機では受信できません。	E210	<ul style="list-style-type: none"> 選局されたチャンネルとは別のチャンネルを選局してください。 	-
契約期限が切れています。ご覧のチャンネルのカスタマーセンターへご連絡ください。	****	<ul style="list-style-type: none"> ご覧のチャンネルのカスタマーセンターまで連絡してください。 	-
このチャンネルは視聴条件により、ご覧いただけません。ご覧のチャンネルのカスタマーセンターへご連絡ください。	****	<ul style="list-style-type: none"> ご覧のチャンネルのカスタマーセンターまで連絡してください。 	-
受け付け時間を過ぎていますので購入できません。	****	<ul style="list-style-type: none"> 番組の冒頭の限られた時間しか購入できない番組もあります。 	-
データが受信できません。	E400	<ul style="list-style-type: none"> 現在ご覧のチャンネルとは別のチャンネルをいったん選局した後、エラーが起こったデータ放送チャンネルを再度選局してください。 	-
対象地域外のため、データを表示できません。	E401	<ul style="list-style-type: none"> 現在ご覧のデータ放送チャンネルを終了し、別のチャンネルを選局してください。 	-
この受信機では、データを表示できません。	E401	<ul style="list-style-type: none"> 現在ご覧のデータ放送チャンネルを終了し、別のチャンネルを選局してください。 	-
データの表示に失敗しました。	E402	<ul style="list-style-type: none"> 現在ご覧のチャンネルとは別のチャンネルをいったん選局した後、エラーが起こったデータ放送チャンネルを再度選局してください。 	-

はじめに
お読みください

電源を入れる/
基本の使いかた

テレビを見る/
便利な使いかた

USB ハードディスク
をつないで録る・見る

ファミリンクで使う/
レコーダーやパソコンをつなぐ

インターネット/
ホームネットワーク

設置・接続・
受信設定

故障かな？/
エラーメッセージ

お役立ち情報
(仕様や索引)

English
Guide

画面に表示されるエラーメッセージ例	対処のしかた
ディスプレイ部に接続しているUSB機器の電源容量が大きすぎます。ディスプレイ部の電源を切ってから、必要なUSB機器のみを接続し直してください。	<ul style="list-style-type: none"> USB過電流が発生しました。ディスプレイ部にUSB機器を多く接続すると、発生する場合があります。 ディスプレイ部の電源を切ってから、使用しないUSB機器を取り外してください。
チューナー部に接続しているUSB機器の電源容量が大きすぎます。チューナー部の電源を切ってから、必要なUSB機器のみを接続し直してください。	<ul style="list-style-type: none"> USB過電流が発生しました。チューナー部にUSB機器を多く接続すると、発生する場合があります。 チューナー部の電源を切ってから、使用しないUSB機器を取り外してください。
内蔵メモリがいっぱいです。	<ul style="list-style-type: none"> 内蔵メモリーに取り込める写真枚数は18枚です。写真の取り込みを行うには、不要な写真を削除してください。内蔵写真の削除は、カレンダー／時計に切り換えてから行ってください。
この写真は取り込みできません。	<ul style="list-style-type: none"> 無効な写真ファイルのため、取り込めません。

画面に表示されるエラーメッセージ例	エラーコード	対処のしかた	ページ
アクセスできませんでした。[C204]	C204	<ul style="list-style-type: none"> ご覧のチャンネルのカスタマーセンターまで連絡してください。 	—
サーバー証明書 ^{*1} が不正のため、アクセスを中断します。[C208]	C208	<ul style="list-style-type: none"> ご覧のチャンネルのカスタマーセンターまで連絡してください。 	—
サーバー証明書 ^{*1} に問題があり、アクセスを中断します。[C209]	C209	<ul style="list-style-type: none"> ご覧のチャンネルのカスタマーセンターまで連絡してください。 	—
双方向サービスを利用するには、デジタル放送接続制限を「禁止しない」に設定してください。	****	<ul style="list-style-type: none"> 「ネットサービス制限設定」－「デジタル放送接続制限」で「しない」を選択してください。 	124
まだルート証明書 ^{*2} を受信していません。セキュリティの保障ができないため、アクセスしないことをお勧めします。アクセスしますか？	****	<ul style="list-style-type: none"> アクセスしないことをお勧めします。 	—
サーバー証明書 ^{*1} の信頼性が確認できません。セキュリティの保障ができないため、アクセスしないことをお勧めします。アクセスしますか？	****	<ul style="list-style-type: none"> アクセスしないことをお勧めします。 	—
まだ新しいルート証明 ^{*2} を受信していません。セキュリティの保障ができないため、アクセスしないことをお勧めします。アクセスしますか？	****	<ul style="list-style-type: none"> アクセスしないことをお勧めします。 	—

※1 サーバー証明書… 暗号化通信に使われる暗号鍵。Web サーバーに保存される。有効期限が記述されており、この期間を過ぎると使用できない。

※2 ルート証明書… 暗号化通信に使われる復号鍵。放送波で伝送され、受信機に保存される。有効期限が記述されており、この期間を過ぎると使用できない。

本機チューナー部との無線接続をしている場合

画面に表示されるエラーメッセージ例	対処のしかた	ページ
チューナー部との無線接続が切れました。接続が復帰するまでしばらくお待ちください。	<ul style="list-style-type: none"> チューナー部との無線接続が復帰するまでしばらくお待ちください。 	—
<p>チューナー部との接続が復帰しないため、次のことをお試しください。</p> <ul style="list-style-type: none"> チューナー部やディスプレイ部の電源を入れなおしてください。 チューナー部の WIRELESS ランプが「消灯」しているときは、LINK ボタンを押しながら、電源スイッチを押して、ランプを「点灯」させてください。 詳しくは取扱説明書の「故障かな? と思ったら」をご覧ください。 	<ul style="list-style-type: none"> チューナー部の WIRELESS ランプが消灯しているときは、LINK ボタンを押しながら、電源スイッチを押して、WIRELESS ランプを点灯させてください。 ディスプレイ部とチューナー部を近づけてください。 近くに移動しても復帰しない場合は、チューナー部やディスプレイ部の電源を入れ直してください。それでも改善しない場合は、近くで 5GHz 帯を使用するアクセスポイントなどの通信機器があれば、チャンネルを変えてみてください。 チューナー部の POWER/REC TIMER (電源/録画予約) ランプが点滅している場合は、チューナー部の電源コードを抜き、しばらくしてからもう一度つないでください。それでも POWER/REC TIMER (電源/録画予約) ランプが点滅する場合は、お買いあげの販売店にご相談ください。 	<p>—</p> <p>—</p> <p>20・183</p> <p>—</p>
無線受信強度が低くなっています。無線受信強度が改善する状態でお使いください。(無線受信強度はチューナー部との距離や障害物によって影響を受けます。)	<ul style="list-style-type: none"> ディスプレイ部とチューナー部が離れすぎているか、障害物がないか確認してください。「現在の接続状態を確認したいときは」をご覧ください。無線受信強度が弱くないか確認してください。無線受信強度が良好になるようにディスプレイの設置場所を変えてみてください。 	183
電波干渉により無線接続状態が悪化しています。接続チャンネルの切換えをおすすめします。切換えを行いますか。	<ul style="list-style-type: none"> 電波干渉を検出しました。「はい」を選び、決定すると、空いているチャンネルを検索して切り換え、干渉を回避します。映像の乱れなどの症状が改善されます。切り換えには最大約 2 分かかることがあります。 	183
接続チャンネルが使えなくなったため、別のチャンネルに切換えました。	<ul style="list-style-type: none"> 電波法の規制に従い、気象レーダーなどを検出した場合は、自動でチャンネルを切り換えます。約 20 秒程度映像が途切れませんが、正常動作です。 	183

無線アクセスポイントとの無線接続を利用している場合

画面に表示されるエラーメッセージ例	対処のしかた	ページ
無線アクセスポイントに接続できません。 ホームメニューの「無線アクセスポイント設定」を確認するか、アクセスポイントの電源や設定を確認してください。	<ul style="list-style-type: none"> ホームメニューの「無線アクセスポイント設定」を確認し、設定されているか確認してください。 アクセスポイントの電源設定を確認してください。 アクセスポイントに近づけて接続するか確認してください。 	119 — —
チューナー部との接続が切れました。 接続が復帰するまでしばらくお待ちください	<ul style="list-style-type: none"> チューナー部との接続が復帰するまでしばらくお待ちください。 	—
チューナー部との接続が復帰しないため、次のことをお試しください。 <ul style="list-style-type: none"> チューナー部やディスプレイ部の電源を入れなおしてください。 チューナー部の WIRELESS ランプが「点灯」しているときは、LINK ボタンを押しながら、電源スイッチを押して、ランプを「消灯」させてください。 詳しくは取扱説明書の「故障かな？と思ったら」をご覧ください。 	<ul style="list-style-type: none"> チューナー部やディスプレイ部の電源を入れ直してください。 チューナー部の WIRELESS ランプが「点灯」しているときは、LINK ボタンを押しながら、電源スイッチを押して、WIRELESS ランプを「消灯」させてください。 無線アクセスポイントとチューナー部との LAN ケーブルが接続されているか確認してください。ハブを使用している場合は、ハブの電源が入っているか、LAN ケーブル接続が正しく接続されているか確認してください。 アクセスポイントへの接続設定 (SSID、セキュリティタイプ、セキュリティキー) に誤りがないか確認してください。(WEP 方式は、セキュリティキーが間違っても接続設定が完了してしまいます。) 「無線アクセスポイントに接続する」を参照して無線アクセスポイントへの接続設定をやり直してください。 チューナー部の POWER/REC TIMER (電源/録画予約) ランプが点滅している場合は、チューナー部の電源コードを抜き、しばらくしてからもう一度つないでください。それでも POWER/REC TIMER (電源/録画予約) ランプが点滅する場合は、お買いあげの販売店にご相談ください。 	20 119 116 118 —
チューナー部との接続状態が悪化しています。 ネットワーク環境をご確認ください。	<ul style="list-style-type: none"> 同じアクセスポイントを利用して他のパソコンなどでインターネットを利用していると、必要な映像の伝送に必要な帯域が不足することがあります。他のパソコンからインターネットを同時に利用するのを止めてみて、改善するか確認してください。 他の通信機器と干渉により、通信状況が悪化している可能性があります。アクセスポイントの通信チャンネルを変えてみてください。(詳しくはアクセスポイントの取扱説明書を参照してください。) 2.4GHz 帯を利用するアクセスポイントは、電子レンジ、Bluetooth、コードレス電話などからの干渉を受け易いため、5GHz 帯を利用するアクセスポイントを使用することをお勧めします。 ブロードバンドルーターに大容量の通信を行う通信機器が接続されていると、影響を受けることがあります。他の通信機器との同時に利用することを止めてみて、改善するか確認してください。 	— — — —

画面に表示されるエラーメッセージ例	対処のしかた	ページ
接続チャンネルが使えなくなったため、別のチャンネルに切替えました。	<ul style="list-style-type: none"> • アクセスポイントが自動でチャンネルを切り換えたことを通知しています。一度映像が途切れませんが、正常動作です。 • チャンネルが頻繁に切り換わるようならアクセスポイントの通信チャンネルを固定してみてください。(詳しくはアクセスポイントの取扱説明書を参照してください。) 	—
	—	—
デジタル放送、USB-HDD などを利用するには、接続中のアクセスポイントのセキュリティ設定が必要です。ホームメニューの「無線アクセスポイント設定」や、アクセスポイント機器の設定を変更してください。	<ul style="list-style-type: none"> • 著作権保護のためアクセスポイントの無線通信にセキュリティ設定されていないと、デジタル放送やUSB-HDD が利用できないようになっていきます。 • アクセスポイントのセキュリティ設定を行い、無線アクセスポイントとの接続をやり直してください。 	—
	—	—

はじめに
お読みください

電源を入れる/
基本の使いかた

テレビを見る/
便利な使いかた

USBハードディスク
をつないで録る・見る

ファミリンクで使う/
レコーダーやパソコンをつなぐ

インターネット/
ホームネットワーク

設置・接続・
受信設定

故障かな？/
エラーメッセージ

お役立ち情報
(仕様や索引)

English
Guide

画面に表示されるエラーメッセージ例	対処のしかた
この形式の写真データは表示できません。	<ul style="list-style-type: none"> 規格外の写真は表示できません。 なお、パソコンで写真を編集すると、本機で表示できない規格のデータ形式に変更される場合があります。
データの容量が大きすぎます。	<ul style="list-style-type: none"> データの容量が 6MB 以下のデータとしてください。 デジタルカメラや携帯電話の撮影時の設定で画素サイズを小さくすると、6MB 以下のデータで撮影できる場合があります。 例) 4300 × 3225 ⇒ 2048 × 1536 また撮影済みのデータではデジタルカメラや携帯電話のリサイズ機能を使うと変更できる場合があります。
写真のサイズが大きすぎます。	<ul style="list-style-type: none"> 画素サイズ 4096 × 4096 以下の写真にしてください。 デジタルカメラや携帯電話の撮影時の設定で画素サイズは変更できる場合があります。 例) 4300 × 3225 ⇒ 2048 × 1536 また撮影済みの写真ではデジタルカメラや携帯電話のリサイズ機能を使うと変更できる場合があります。
このデータは表示できません。	<ul style="list-style-type: none"> 本機で表示可能な仕様の JPEG 以外のデータや、壊れたデータは表示できません。
次の写真を取得できません。 接続機器の接続や設定を確認してください。	<ul style="list-style-type: none"> 写真取得時サーバー機器に接続できなくなっています。ホームネットワーク機器の接続設定を確認してください。また SD カードを持つサーバー機器では SD カード挿入後ホームネットワークに公開するまで時間がかかる場合がありますので、しばらくお待ちください。
接続できません。 接続機器の接続や設定を確認してください。	<ul style="list-style-type: none"> サーバー機器の電源が入っているか、ホームネットワーク機器の接続設定を確認してください。また SD カードを持つサーバー機器では SD カード挿入後 SD カードの内容をホームネットワークに公開するまで時間がかかる場合がありますので、しばらくお待ちください。
印刷設定 機器が見つかりません。 対応プリンタの電源、接続を確認ください。	<ul style="list-style-type: none"> プリンタの電源が入っていないか、プリンタがホームネットワークに接続されていないか、ホームネットワーク接続設定が正しくされていない可能性があります。プリンタの電源、接続、設定を確認してください。
写真の印刷 印刷の準備をしています。	<ul style="list-style-type: none"> プリンタに印刷指示を行っていますので、しばらくお待ちください。
写真の印刷 この写真の印刷を受け付けました。	<ul style="list-style-type: none"> プリンタへの印刷指示を完了しました。 写真を表示することができます。
写真を表示できません。 フォルダが削除されたか、機器が再起動された可能性があります。	<ul style="list-style-type: none"> サーバー機器によっては、サーバー起動直後やデータの追加削除を行うと本メッセージが表示される場合があります。故障ではありません。
印刷できません。 プリンタが使用中の可能性があります。	<ul style="list-style-type: none"> プリンタが印刷実行中か使用中の場合にさらに印刷しようとすると、このメッセージが表示される場合があります。印刷完了または使用できるようになるまでお待ちください。

画面に表示されるエラーメッセージ例	対処のしかた
印刷を中断しました。 プリンタとの接続を確認してください。	<ul style="list-style-type: none"> プリンタが何らかの原因で印刷を中断しました。プリンタの状態または正常に接続できているか確認してください。
印刷できません。 プリンタを確認してください。	<ul style="list-style-type: none"> プリンタが何らかの原因で印刷できなくなりました。プリンタのインクや用紙が無くなっていないか、用紙が詰まっているか、カバーが開いていないか、などを確認してください。
機器に接続できません。 接続機器選択へ移動します。	<ul style="list-style-type: none"> 前回接続したサーバー機器の電源が入っているか、ホームネットワーク機器の接続設定を確認してください。
フォルダにアクセスできません。 トップフォルダへ移動します。	<ul style="list-style-type: none"> サーバー機器によっては、サーバー起動直後やデータの追加削除を行うと本メッセージが表示される場合があります。故障ではありません。
接続できません。 接続機器から映像データを取得できません。	<ul style="list-style-type: none"> サーバーの設定を確認してください。サーバーによっては設定画面にしていると取得できない場合や、インターネットを利用中は取得できない場合があります。
再生できません。 この形式の映像データは再生できません。	<ul style="list-style-type: none"> 規格外の映像データは再生できません。 本機で再生できる映像データの形式が確認してください。
再生できません。 この形式の音楽データは再生できません。	<ul style="list-style-type: none"> 規格外の音楽データは再生できません。 本機で再生できる音楽データの形式が確認してください。
データを取得できません。 フォルダが削除されたか再起動された可能性があります。 初期画面に戻ります。	<ul style="list-style-type: none"> メモリーモードを実行する際、前回再生したファイルが削除されたり、サーバーが再起動されたなどにより、データを取得できない場合に表示されます。初期画面よりご利用ください。
接続できません。 接続機器の接続や設定を確認してください。 初期画面に戻ります。	<ul style="list-style-type: none"> メモリーモードを実行する際、前回接続したサーバーが起動されていないなどにより、接続できない場合に表示されます。初期画面よりご利用ください。
再生できません。 無線 LAN のセキュリティを設定してください。	<ul style="list-style-type: none"> 手動で無線 LAN を設定する場合は、無線 LAN のセキュリティを WPA2 / WPA / WEP のいずれかに設定してください。ただし、WEP は WPA2 / WPA に比べ通信速度が低下します。
内蔵メモリがいっぱいです。	<ul style="list-style-type: none"> 内蔵メモリに取り込める写真枚数は 18 枚です。写真の取り込みを行うには、不要な写真を削除してください。内蔵写真の削除は、カレンダー / 時計に切り換えてから行ってください。

はじめに
お読みください

電源を入れる /
基本の使いかた

テレビを見る /
便利な使いかた

USB ハードディスク
をつないで録画・見る

ファミリンクで使う /
レコーダーやパソコンをつなぐ

インターネット /
ホームネットワーク

設定・接続・
受信設定

故障かな？ /
エラーメッセージ

お役立ち情報
(お録や索引)

English
Guide

画面に表示されるエラーメッセージ例	対処のしかた
<p>ハードディスクが接続されていない。もしくは電源が切れているため録画できません。</p> <p>ハードディスクが認識できないため、録画できません。ハードディスクを接続し直してください。</p> <p>まもなく録画予約の開始時間です。録画可能なハードディスクが接続されていません。</p>	<ul style="list-style-type: none"> • USB ハードディスクを本機チューナー部の USB 端子に接続し、使用する USB ハードディスクを選択してください。(⇒ 75 ページ) • 初めて本機に接続する USB ハードディスクの場合は、接続後に初期化してください。(⇒ 74 ページ) • USB ハードディスクの電源を入れてください。
<p>タイトル一杯です。これ以上録画できません。</p>	<ul style="list-style-type: none"> • 本機で録画できる USB ハードディスクのタイトル数は最大 999 タイトルです。不要なタイトルを消去してから録画してください。
<p>ハードディスク準備中のため録画できません。</p>	<ul style="list-style-type: none"> • USB ハードディスクの準備が終わるまでお待ちください。
<p>ハードディスクに異常があり録画を停止しました。</p>	<ul style="list-style-type: none"> • USB ハードディスクの故障の可能性があります。USB ハードディスクの状態をお確かめください。
<p>ハードディスクの空き容量がなくなったため録画を中断しました。</p>	<ul style="list-style-type: none"> • 不要なタイトルを消去してください。
<p>初期化中のため録画できません。</p>	<ul style="list-style-type: none"> • USB ハードディスクの初期化が終わるまでお待ちください。
<p>録画できる最大タイトル数を超過しています。</p>	<ul style="list-style-type: none"> • 本機で録画できる USB ハードディスクのタイトル数は最大 999 タイトルです。不要なタイトルを消去してから録画してください。
<p>予約可能時間を過ぎたので、「ツール」－「ファミリンク操作」の録画で直接録画してください。</p>	<ul style="list-style-type: none"> • 「ツール」－「ファミリンク操作」－「録画」を選び、直接録画してください。(⇒ 99、103 ページ)
<p>予約方法を選択してください。(録画可能なハードディスクが見つかりません。)</p>	<ul style="list-style-type: none"> • 録画可能な USB ハードディスクを接続してください。もしくは、視聴予約を選択してください。
<p>ハードディスクの容量が不足しています。</p>	<ul style="list-style-type: none"> • 不要なタイトルを消去してください。
<p>予約できる番組数を超過しているため、予約できません。</p>	<ul style="list-style-type: none"> • 予約できる番組は、最大 32 番組です。新しい予約を設定する場合は、どれか他の予約を消去してください。
<p>ハードディスクが接続されていない。もしくは電源が切れていました。録画前にはハードディスクを接続し、電源を入れておいてください。</p>	<ul style="list-style-type: none"> • USB ハードディスクを本機チューナー部の USB 端子に接続し、使用する USB ハードディスクを選択しておいてください。(⇒ 75 ページ) • 初めて本機に接続する USB ハードディスクの場合は、接続後に初期化しておいてください。(⇒ 74 ページ) • USB ハードディスクの電源を入れておいてください。
<p>タイトル数の制限を超えたので録画できませんでした。別の録画用ハードディスクを使用してください。このハードディスクに録画を行う場合は、不要なタイトルを消去してください。</p>	<ul style="list-style-type: none"> • 本機で録画できる USB ハードディスクのタイトル数は最大 999 タイトルです。別の USB ハードディスクを本機チューナー部の USB 端子に接続してください。もし、接続中の USB ハードディスクをご使用される場合、不要なタイトルを消去してから録画してください。

画面に表示されるエラーメッセージ例	対処のしかた
ハードディスクに空き容量がないため、録画できませんでした。別の録画用ハードディスクを使用してください。このハードディスクに録画を行う場合は、不要なタイトルを消去してください。	<ul style="list-style-type: none"> 録画する前に USB ハードディスクの空き容量をご確認ください。空き容量がない場合は別の USB ハードディスクを本機チューナー部の USB 端子に接続してください。もし、接続中の USB ハードディスクをご使用される場合、不要なタイトルを消去してから録画してください。
ハードディスク初期化中のため、録画できませんでした。	<ul style="list-style-type: none"> USB ハードディスクの初期化が終わるまでお待ちください。
ハードディスクに異常があり、録画できませんでした。	<ul style="list-style-type: none"> USB ハードディスクの故障の可能性があります。USB ハードディスクの状態をお確かめください。
ハードディスクに空き容量がなくなつたため、録画を停止しました。別の録画用ハードディスクを使用してください。このハードディスクに録画を行う場合には、不要なタイトルを消去してください。	<ul style="list-style-type: none"> 本機で録画できる USB ハードディスクのタイトル数は最大 999 タイトルです。別の USB ハードディスクを本機チューナー部の USB 端子に接続してください。もし、接続中の USB ハードディスクをご使用される場合、不要なタイトルを消去してから録画してください。
ハードディスクに異常があり、録画を停止しました。	<ul style="list-style-type: none"> USB ハードディスクの故障の可能性があります。USB ハードディスクの状態をお確かめください。
1 タイトルの録画時間が 6 時間を超えたため、録画を停止しました。1 タイトルが 6 時間以上の連続録画はできません。	<ul style="list-style-type: none"> 1 タイトルの録画時間は最長 6 時間なので、6 時間単位で録画してください。
ハードディスクが接続されていない。もしくは電源が切れているため再生できません。ハードディスクが認識できないため、再生できません。	<ul style="list-style-type: none"> 本機チューナー部の USB 端子に USB ハードディスクを接続し、使用する USB ハードディスクを選択しているかお確かめください。(⇒ 75 ページ) また、USB ハードディスクの電源を入れてください。
このタイトルは再生できません。	<ul style="list-style-type: none"> 再生できないタイトルである可能性があります。
再生できるタイトルがありません。	<ul style="list-style-type: none"> 本機に接続されている USB ハードディスクの中に再生できるタイトルがありません。再生できるタイトルが入っている別の USB ハードディスクを本機チューナー部の USB 端子に接続してください。
記録長が短いため、再生できません。	<ul style="list-style-type: none"> 記録時間が 3 秒未満のタイトルは再生できません。
日付・時刻が設定されていません。日付・時刻を設定してください。	<ul style="list-style-type: none"> 時計合わせを行ってください。
この番組は録画できません。	<ul style="list-style-type: none"> 独立データ放送は録画できません。 USB ハードディスクには IPTV を録画できません。
録画禁止の番組です。録画できません。	<ul style="list-style-type: none"> 「録画禁止」の番組は録画できません。
番組の時間が未定のため、録画予約ができません。	<ul style="list-style-type: none"> 終了時刻が未定の番組、長さが 1 分未満の番組、長さが 48 時間超の番組は録画予約ができません。

はじめに
お読みください

電源を入れる/
基本の使いかた

テレビを見る/
便利な使いかた

USB ハードディスク
をつないで録る、見る

ファミンクで使う/
レコーダーやパソコンをつなぐ

インターネット/
ホームネットワーク

設置・接続・
受信設定

故障かな？/
エラーメッセージ

お役立ち情報
(お持ち合わせ)

English
Guide

こんなときは

本機の操作ができなくなったときは

- 強い外来ノイズ（過大な静電気、または落雷による電源電圧の異常など）を受けた場合や誤った操作をした場合などに、本機が操作できないなどの異常が発生することがあります。
- このときは、ディスプレイ部背面のリセットボタンを押してから、操作をやり直してください。
- リセットボタンは、つまようじなど先の細いものを使って押してください。

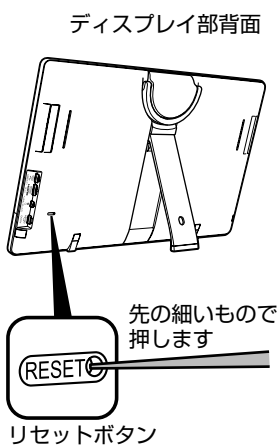

◇おしらせ◇

- リセット直後はデータ取り込みのため、画面表示には多少時間がかかります。

システム動作テスト

- 本機は、B-CAS カードが正しく挿入できているかをテストできます。

1



を押す



で選び



を押す

ホームメニューを表示して、「設定」-「 (お知らせ)」-「システム動作テスト」を選ぶ

選びかたは、28～29 ページをご覧ください。

▼ ホームメニューの画面例



2



を押す

「テスト実行」で決定する

B-CASカード :

DRM番号 :

テスト実行

- 表示が「テスト実行中」に変わります。テストが終了すると「テスト終了」になります。

3



を押す

結果を確認し、「テスト終了」で決定する

バージョン番号 :

システム状態 :

B-CASカード :

DRM番号 :

テスト終了

- 操作を終了する場合は、ホームボタンを押します。

◇おしらせ◇

システム動作テストに失敗したときは

- B-CAS カードが正しく挿入されているか確認してください。(⇒ 164 ページ)

ディスプレイ⇔チューナー間の無線接続が切れてしまったときは (リンク設定)

- ディスプレイ部とチューナー部の無線接続が切れてしまい、再度接続することができなくなったときは、ディスプレイ部とチューナー部を近づけて無線接続ができるか確認してください。それでも再度接続しない場合は、以下の設定を行ってください。

1

ホームメニューを表示して、「設定」-「視聴準備」-「通信(インターネット)設定」-「リンク設定」を選ぶ

選びかたは、28～29ページをご覧ください。

▼ ホームメニューの画面例



を押す



で選び



を押す

2

「する」を選ぶ



で選び



を押す

3

チューナー部のPOWER/REC TIMER(電源/録画予約)ランプが点灯していることを確認する

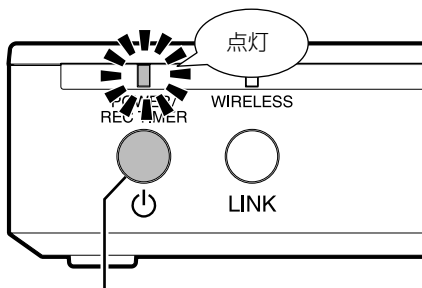

電源スイッチ

- 消灯しているときは、電源スイッチを押して、POWER/REC TIMER(電源/録画予約)ランプを点灯させます。

4

決定

を押す

5

「次へ」で決定する

チューナー部のLINKボタンをチューナー部のPOWER/REC TIMER(電源/録画予約)ランプが点滅するまで(5秒程度)押し続ける

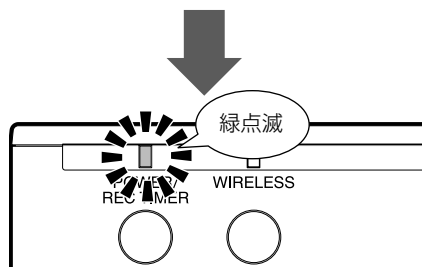
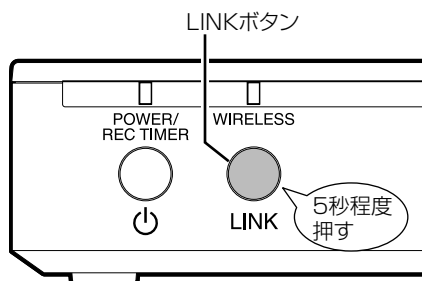

6

決定

を押す

メッセージを確認して決定する

◇ おしらせ ◇

- 無線接続設定に失敗した場合や、チューナー部のPOWER/REC TIMER(電源/録画予約)ランプが緑点灯にならない場合は、画面の指示に従って再設定をしてください。
- リンク設定を行うと、接続タイプが「チューナー無線接続」に切り換わります。
- ご利用の環境によってはリンク設定を行っても、ディスプレイ部とチューナー部の間に電波を通さない障害物があり無線接続できる距離が短くなったり、電波干渉により映像が乱れることがあります。

はじめに
お読みください

電源を入れる/
基本の使いかた

テレビを見る/
便利な使いかた

USBハードディスク
をつないで録る・見る

ファミリンクで使う/
レコーダーやパソコンをつなぐ

インターネット/
ホームネットワーク

設置・接続・
受信設定

故障かな?/
エラーメッセージ

お役立ち情報
(仕様や索引)

English
Guide

画面右上の「お知らせ」の内容やB-CASカードの番号を確認する

- 予約の失敗・変更が生じたときや、放送局から視聴者に向けてメッセージが発信されたときなどは、画面右上に「お知らせ」が表示されます。
- 「お知らせ」の内容のほかに、B-CASカードの番号なども確認できます。

項目	内容
受信機レポート	<ul style="list-style-type: none"> • 予約の失敗や変更に関するレポート(自動で電源オフになった理由など)やB-CASカードに関する情報など、受信機に関係したレポートを表示します。
放送局メッセージ	<ul style="list-style-type: none"> • 受信契約した放送局から発信されるメッセージを見ることができます。
ボード(CSデジタル)	<ul style="list-style-type: none"> • 送られている、CS各ネットワークの掲示板(ボード情報)のタイトル一覧を表示して、ご覧になりたいタイトルを選び、メッセージを表示することができます。 • ボード情報は、そのとき放送で送られているものを表示しますので、消去はできません。 • 録画予約実行中は選べません。
B-CASカード	<ul style="list-style-type: none"> • 受信機レポートで報告された不具合に関して、放送事業者の顧客センターに連絡されるときに、お客様の契約確認のためB-CASカードの番号を表示するものです。 • カード識別…メーカー識別用のアルファベット1文字と3桁の数字からなります。 • カードID……カード固有の番号です。

- ◇おしらせ◇
- 未読の放送局メッセージがある場合は、画面右上のチャンネルサインに「お知らせ」と表示されます。未読の放送局メッセージをすべて表示すると、「お知らせ」の表示が消えます。
 - 受信機レポートの表示中、左右カーソルボタンで「消す」を選んで決定ボタンを押すと、その受信機レポートが消去されます。

1



を押す



で選び



を押す

2



で選び



を押す

3



で選び



を押す

4



で選び



を押す

ホームメニューを表示して、「設定」-「 (お知らせ)」を選ぶ



見たい項目を選ぶ



- 項目によっては、このあとネットワーク(放送の種類)を選ぶ手順になります。

見たい情報を選ぶ

(例)「ダウンロード成功のお知らせ」を見る

受信日時		
未読	2/26 [月]	ダウンロード成功のお知らせ
未読	2/26 [月]	●●●●●●●●
未読	2/26 [月]	●●●●●●●●
未読	2/26 [月]	●●●●●●●●
未読	2/26 [月]	●●●●●●●●
未読	2/26 [月]	●●●●●●●●
未読	2/26 [月]	●●●●●●●●
未読	2/26 [月]	●●●●●●●●

情報の内容を確認する

- ページを切り換えるときは「一覧へ」「前へ」「次へ」などを選び、決定ボタンを押します。
- 画面に従って操作してください。
- 操作を終了する場合は、ホームボタンを押します。

本機から個人情報を すべて消すには (本機を廃棄するときなど)

- 本機を譲渡したり廃棄したりする際には、個人情報の初期化を行いこれらの情報を消去してください。
- お客様が設定した情報内容（チャンネル設定、予約、各調整値、LAN 設定、暗証番号、IPTV の基本登録情報やアクトビラの購入情報、インターネット関連のデータなど）がすべて初期化されます。

◆ 重要 ◆

この操作は元に戻せません。必要のない場合は、操作を行わないでください。

- データ放送の双方向サービスなどで本機に記憶されたお客様の登録情報やポイント情報などの一部、またはすべての情報が変化・消失した場合の損害や不利益について、当社は一切その責任を負いませんので、あらかじめご了承ください。

◇ お知らせ ◇

初期化すると

- 本体のリモコン番号は 1 になります。リモコン番号を変更してお使いになっていた場合は、リモコンのリモコン番号を「1」にしてください。

1 本機ディスプレイ部とチューナー部が無線接続して、動作していることを確認する

2 ホームメニューを表示して、「設定」-「 (視聴準備)」-「個人情報初期化」を選ぶ

選びかたは、28～29 ページをご覧ください。

▼ ホームメニューの画面例



- ディスプレイ部が外部機器と接続動作しているときは、選べません。

3



で選び



を押す

「全ての情報を消去」または「USB-HDDの情報を残して消去」を選ぶ

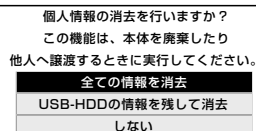

- USB ハードディスクに録画したコンテンツの情報を初期化したくないときは、「USB-HDD の情報を残して消去」を選んでください。
- 「全ての情報を消去」を選ぶと、USB ハードディスクに録画した番組も消去されます。

4



で選び



を押す

「する」を選ぶ

- 表示が「初期化実行中」(点滅)に変わります。初期化には、しばらく時間がかかります。
- 初期化が終了すると、画面が数秒間消え、かんたん初期設定画面が表示されます。電源を切るときは、「電源スイッチ設定」(⇒ 21・22 ページ)を「モード 2」に設定し、本体の電源スイッチを押してください。

停電になったときは

停電時に設定が保持されている項目と設定が解除される項目があります。

- テレビにおける設定内容（ホームメニュー内設定項目、音量など）は保持されます。
- 番組予約（視聴予約／録画予約）が、予約動作開始時刻を経過しているときは消去されます。
- 時刻設定は消去されます。時刻の自動設定がされないときは、「時刻設定」(⇒ 35 ページ)で設定してください。
- 停電前が下記の状態のものは解除されます。
 - 静止画
 - オフタイマー
 - 消音
 - 映像オフ

はじめに
お読みください

電源を入れる/
基本の使いかた

テレビを見る/
便利な使いかた

USB ハードディスク
をつないで録る、見る

ファミリーリンクで使う/
レコーダーやパソコンをつなぐ

インターネット/
ホームネットワーク

設置・接続・
受信設定

故障かな？/
エラーメッセージ

お役立ち情報
(仕様や索引)

English
Guide

2台のAQUOSを それぞれのリモコンで 操作するには

- 2台のAQUOSを近くに設置している場合に、リモコンの操作でAQUOSが2台とも動作してしまうことがあります。このとき、リモコン番号の設定を変えると他のAQUOSの動作を防ぐことができます。



リモコン番号について

- リモコン番号には「1」「2」があります。リモコン側と本体側の番号を合わせてください。
- 2台のAQUOSを近くに設置している場合は、本機のリモコン番号を他のAQUOSと異なる番号に設定してお使いください。例えば、他のAQUOSが「1」なら本機は「2」にします。
- 設定されている番号が本体とリモコンとで異なっていると、リモコンのボタンを続けて押したときに、画面左下に「リモコン番号の設定が異なります」と表示されます。
- 個人情報情報を初期化すると本体のリモコン番号は「1」に戻ります。

◇おしらせ◇

- 工場出荷時の設定は、本体側・リモコン側ともリモコン番号「1」です。

本体側とリモコン側の リモコン番号を設定する

◆重要◆

- 先にリモコン側の番号を変更すると、リモコンで本体側の設定が行えません。

本体側のリモコン番号を切り換える

1

ホームメニューを表示して、「設定」-「 (視聴準備)」-「各種設定」を選ぶ

- ホームを押す
- で選ぶ
- 決定を押す

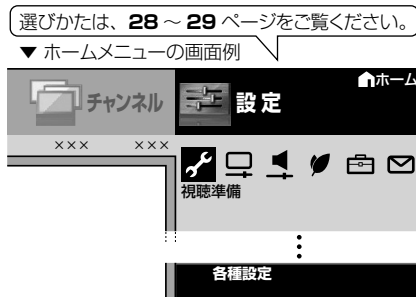

2

「リモコン番号設定」を選ぶ

- で選ぶ
- 決定を押す

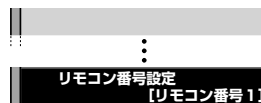

3

「リモコン番号1」または「リモコン番号2」を選ぶ

- で選ぶ
- 決定を押す

本機のリモコン番号を切替えます。
本機：リモコン番号1



4

「する」を選ぶ

- で選ぶ
- 決定を押す

本機のリモコン番号を2に変更します。
リモコン番号を変更しますか？



本機のリモコン番号を変更した後は、
リモコン側のリモコン番号も合わせてください。
(詳しい設定方法は、付属の「取扱説明書」をご覧ください。)

リモコン側のリモコン番号を切り換える

- ・ **216** ページ手順 **3** で選んだリモコン番号と同じ番号にしてください。

◆ リモコン番号を「1」に切り換えるときは

青
●
を押し
続け
ながら
電源
を5秒
以上
押し

リモコンの青ボタンを押し
た状態で電源ボタンを5秒
以上押し



◆ リモコン番号を「2」に切り換えるときは

黄
●
を押し
続け
ながら
電源
を5秒
以上
押し

リモコンの黄ボタンを押し
た状態で電源ボタンを5秒
以上押し



本体のボタンで、本体側のリモコン番号を設定するには

- ・ 本体側の番号をリモコン側の番号に合わせます。

1 ディスプレイ部タッチボタンのガイド表示が出ていない状態で、いちばん下のタッチボタンを約5秒以上押し続ける

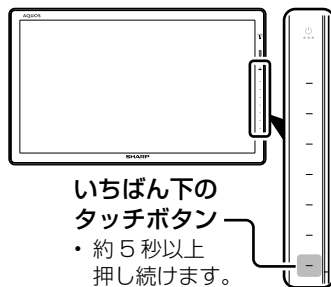

- ・ リモコン番号変更画面が表示されます。

2 「する」を選び、決定する

リモコン番号変更画面の例

リモコンと本機のリモコン番号が違います。
本機のリモコン番号を変更しますか？

本機 : リモコン番号1
リモコン : リモコン番号2

する

しない

- ・ タッチボタンの使いかたについては、⇒ **24** ~ **25** ページをご覧ください。

3 ガイド表示に従い、決定する

- ・ 本体側のリモコン番号が変更され、リモコンで操作ができるようになります。

◇ おしらせ ◇

- ・ リモコン番号変更画面が表示されてから、約10秒以内に操作を行ってください。約10秒を経過すると、画面が消えます。
- ・ 乾電池が消耗したり、乾電池を交換したときに、リモコン側のリモコン番号が「1」に戻ることがあります。

はじめに
お読みください

電源を入れる/
基本の使いかた

テレビを見る/
便利な使いかた

USBハードディスク
をつないで録画・見る

ファミリーリンクで使う/
レコーダーやパソコンをつなぐ

インターネット/
ホームネットワーク

設置・接続・
受信設定

故障かな？/
エラーメッセージ

お役立ち情報
(仕様や索引)

English
Guide

本機のソフトウェアを 更新する

- ソフトウェアの更新とは、本機内のソフトウェアを書き換えて、機能アップや機能改善などを行うためのものです。
- 本機のソフトウェア更新はダウンロードで行います。自動的に行う方法と、必要に応じ手動で行う方法があります。お買い上げ時は利便性を考えて自動になっています。

ダウンロードの可能な環境について

- ダウンロードはBS デジタル放送および地上デジタル放送で実施されます。ケーブルテレビのセットトップボックスを利用してデジタル放送を受信している場合など、デジタル放送を直接受信できない環境ではダウンロードできません。

ダウンロードについてのご注意

- ソフトウェアの受信（ダウンロード）には、数分程度の時間がかかります。その間は、リセットの操作、電源プラグの抜き差しを行わないでください。ダウンロードが失敗する場合があります。
- ダウンロードによって、設定内容が工場出荷時の状態に戻ったり、予約設定がなくなる場合があります。
- ダウンロードは、本機の電源が待機状態（POWER（電源）ランプが赤色点灯）のときに実行されます。リモコンの電源ボタンで、待機状態にしてください。
- チューナー部の電源スイッチで電源を切った場合やチューナー部の電源コードをコンセントから抜いている場合は、ダウンロードは実行されません。また、「電源スイッチ設定」（⇒22 ページ）を「モード2」に設定してディスプレイ部の電源スイッチを切った場合や電源コードがディスプレイ部に差し込まれていない場合は、ダウンロードが実行されません。

自動ダウンロードを「しない」に設定するには

- ホームメニューから「設定」-「（視聴準備）」-「各種設定」を選ぶ
- 「ダウンロード設定」を選び、「しない」に設定する



手動でダウンロードを行う

- 自動ダウンロードを「しない」に設定した場合、放送局メッセージに「ダウンロードのお知らせ」が届いているときに、手動でダウンロードできます。

- ホームメニューから「設定」-「（お知らせ）」-「放送局メッセージ」を選ぶ
- 「ダウンロードのお知らせ」を選ぶ

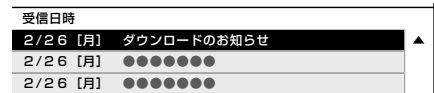

- 画面の表示内容を確認し、「実行」を選ぶ

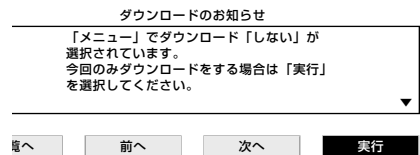

- 画面の表示内容を確認し、「する」を選ぶ

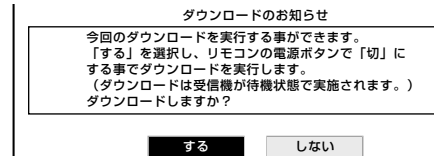

- ダウンロードが成功すると、「お知らせ」の「放送局メッセージ」の中に、ダウンロードが成功した旨のメッセージが書き込まれます。（⇒214 ページ）

USB メモリーを使用してソフトウェアを更新する

- USB メモリーを使用してソフトウェアの更新ができます。

ソフトウェアの更新情報と USB メモリーの準備について

- ソフトウェアの更新情報は、パソコンを使用してシャープホームページ内のサポートステーションでご確認ください。

AQUOS サポートステーション
<http://www.sharp.co.jp/support/aquos/index.html>

- 更新用ソフトウェアが公開されているときは、パソコンにダウンロードした後、空きの状態の USB メモリーにコピー（書き込み）してください。

◆ 重要 ◆

- ソフトウェアの更新中は、USB メモリーを取り外さないでください。
- ソフトウェアの更新中は、電源プラグを抜かないでください。
- ディスプレイ部とチューナー部のソフトウェアは、同時には更新できません。

1 ディスプレイ部の USB(ミニ)端子またはチューナー部の USB 端子に、更新用ソフトウェアを書き込んだ USB メモリーを取り付ける

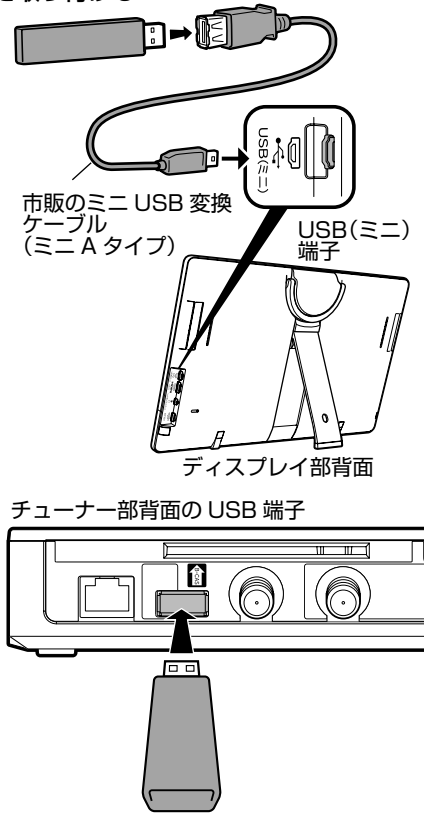

2 ホームメニューから「設定」-「 (お知らせ)」-「ソフトウェアの更新」を選ぶ

選びかたは、28 ~ 29 ページをご覧ください。

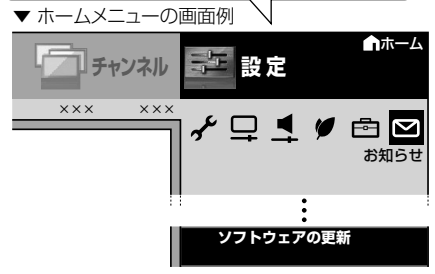

3 暗証番号を設定しているときは、暗証番号(⇒64ページ)を入力する

4 ディスプレイ部またはチューナー部を選ぶ

5 画面に従って操作する

6 「する」で決定する

- ソフトウェアの更新に失敗した場合は、USB メモリーのデータを確認し、もう一度ソフトウェアの更新を行ってください。
- ソフトウェアの更新が終了すると画面が数秒間消え、ソフトウェアの更新完了メッセージが表示されます。

ソフトウェアの更新が正しくできないときは

- USB メモリーが正しく取り付けられていないときや、正しい更新データが USB メモリーの中に見つからないときは、エラーメッセージが表示されます。
- 更新用ソフトウェアのデータが書き込まれている USB メモリーを取り付けてから、ソフトウェアの更新を行ってください。

7 アップデートが完了するまで待つ

8 USBメモリーを本機から取り外す

はじめに
お読みください

電源を入れる／
基本の使いかた

テレビを見る／
便利な使いかた

USB ハードディスク
をつないで録る、見る

ファミリンクで使う／
レコーダーやパソコンをつなぐ

インターネット／
ホームネットワーク

設置・接続・
受信設定

故障かな？
エラーメッセージ

お役立ち情報
(仕様や索引)

English
Guide

おもな仕様について

品名		液晶カラーテレビ		
形名		LC-20F5		
ディスプレイ部	液晶パネル	表示サイズ	20V型 (横44.4cm×縦24.9cm/対角50.9cm)	
		駆動方式	TFT(薄膜トランジスタ)アクティブマトリクス駆動方式	
		画素数	1,366(水平)×768(垂直)画素	
		使用光源	LED	
	スピーカー		2.8cm 丸型4個	
	音声実用最大出力(JEITA)		4W (2W+2W)	
	使用電源		DC15V	
	消費電力		35W ^{*2} /30W ^{*3} (待機電力:0.4W ^{*2} 、クイック起動[する]時13W ^{*2})	
	接続端子		HDMI(ミニ)入力1系統1端子、USB(ミニ)1系統1端子、ヘッドホン(ミニミニ)接続端子	
	外形寸法	ディスプレイ部	幅48.6×奥行3.3×高さ29.5(cm)	
自立スタンド使用		幅48.6×奥行13.5×高さ28.6(cm)		
本体質量		約2.5kg		
使用温度		0℃～40℃		
チューナー部	アンテナ入力		VHF/UHF 75Ω不平衡型(地上デジタル入力)、BS-IF 75Ω不平衡型	
	使用電源		AC100V・50/60Hz	
	消費電力		19W (待機時:8W、電源スイッチオフ時:0.2W)	
	接続端子		アンテナ入力地上デジタル(VHF/UHF)端子、アンテナ入力BS・110度CS端子、LAN1系統1端子(10BASE-T/100BASE-TX)、USB1系統1端子	
	受信チャンネル		BSデジタル001～999ch、110度CSデジタル000～999ch、地上デジタル(ワンセグを除く)011～528ch (CATVパススルー対応)	
	BS・110度CSチャンネル 受信仕様	変調	時分割多重mPSK	
		トランスポート	MPEG2 システム	
		映像	MPEG2 (MP@HL)	
		音声	MPEG2 AAC	
		限定受信システム	ARIB CASシステム	
		受信周波数帯域	11.71GHz～12.75GHz	
	IRD受信周波数帯域		1032MHz～2071MHz	
	地上デジタルチャンネル 受信仕様	変調	直交周波数分割多重(OFDM)	
		トランスポート	MPEG2 システム	
		映像	MPEG2 (MP@HL)	
		音声	MPEG2 AAC	
		限定受信システム	ARIB CASシステム	
受信周波数帯域		93MHz～767MHz		
CATVパススルー対応		UHF帯、ミッドバンド(MID)帯、スーパーハイバンド(SHB)帯、VHF帯		
外形寸法		幅17.0×奥行18.0×高さ3.6(cm)		
本体質量		約0.7kg		
使用温度		0℃～40℃		

品名		液晶カラーテレビ	
形名		LC-20F5	
無線通信	チューナー部との通信	規格	IEEE802.11n/IEEE802.11a*1/準拠 ARIB STD-T71(5GHz帯)
		伝送方式	OFDM方式
		周波数範囲	IEEE802.11n/IEEE802.11a ・5.180GHz~5.240GHz/W52 36, 40, 44, 48ch ・5.260GHz~5.320GHz/W53 52, 56, 60, 64ch ・5.500GHz~5.700GHz/W56 100, 104, 108, 112, 116, 120, 124, 128, 132, 136, 140ch
		セキュリティ	WPA2-PSK(AES)
	外部アクセスポイントとの通信	規格	IEEE802.11n/IEEE802.11a*1準拠 IEEE802.11g/IEEE802.11b準拠 ARIB STD-T71(5GHz帯) ARIB STD-T66(2.4GHz帯)
		伝送方式	OFDM方式, DSSS方式
		周波数範囲	IEEE802.11n/IEEE802.11a ・5.180GHz~5.240GHz/W52 36, 40, 44, 48ch ・5.260GHz~5.320GHz/W53 52, 56, 60, 64ch ・5.500GHz~5.700GHz/W56 100, 104, 108, 112, 116, 120, 124, 128, 132, 136, 140ch IEEE802.11g/IEEE802.11b/IEEE802.11n ・2.412GHz~2.472GHz 1~13ch
		セキュリティ	WPA2-PSK(AES/TKIP) / WPA-PSK(AES/TKIP) / WEP(64/128bit)

- 製品改良のため仕様の一部を予告なく変更することがあります。
- 表示サイズの「××V型」は、有効画面の対角寸法を基準とした大きさの目安です。
- 液晶パネルは非常に精密度の高い技術でつくられており、99.99%以上の有効画素があります。0.01%以下の画素欠けや常時点灯するものがありますが故障ではありません。
- JIS C 61000-3-2適合品
JIS C 61000-3-2適合品とは、日本工業規格「電磁両立性-第3-2部: 限度値-高調波電流発生限度値(1相当たりの入力電流が20A以下の機器)」に基づき、商用電力系統の高調波環境目標レベルに適合して設計・製造した製品です。
- 本機のディスプレイ部はWi-Fi認証を取得しています。本機のチューナー部は、本機のディスプレイ部とのみ無線接続ができます。
- ※1 従来の11aのJ52対応機器とは接続できません。
- ※2 ACアダプター使用時
- ※3 DC15V駆動時

保証とアフターサービス

よくお読みください

保証書(別添)

■ 保証書は、「お買いあげ日・販売店名」等の記入をお確かめのうえ、販売店から受け取ってください。
保証書は内容をよくお読みの後、大切に保存してください。

■ **保証期間**
お買いあげの日から1年間です。(消耗部品は除く)保証期間中でも、有料になることがありますので、保証書をよくお読みください。
※ 本機を分解すると、保証が無効になります。

使い方や修理のご相談など

■ 修理・使い方・お手入れ・お買い物などのご相談・ご依頼、及び万一、製品による事故が発生した場合は、**お買いあげの販売店**、または**下記窓口**にお問い合わせください。

【お客様相談センター】



0120 - 001 - 251

携帯電話・PHSからご利用いただけます。

※詳細は、取扱説明書の裏表紙をご確認ください。

補修用性能部品の保有期間

■ 当社は、液晶カラーテレビの補修用性能部品を、製品の製造打切後、8年保有しています。
■ 補修用性能部品とは、その製品の機能を維持するために必要な部品です。

修理を依頼されるときは 出張修理

■ 「故障かな?と思ったら」「エラーメッセージが出たら」(⇒ 188 ~ 211 ページ)を調べてください。それでも異常があるときは、使用をやめて、必ず電源プラグを抜いてから、お買いあげの販売店にご連絡ください。

ご連絡していただきたい内容

- 品 名 :液晶カラーテレビ
- 形 名 :LC-20F5
- お買いあげ日(年月日)
- 故障の状況(できるだけ詳しく)
- ご 住 所
(付近の目印もあわせてお知らせください)
- お 名 前
- 電 話 番 号
- ご訪問希望日

保証期間中

修理に際しましては保証書をご提示ください。保証書の規定に従って販売店が修理させていただきます。

保証期間が過ぎているときは

修理すれば使用できる場合には、ご希望により有料で修理させていただきます。

修理料金のしくみ

修理料金は、技術料・部品代・出張料などで構成されています。

便利メモ

お客様へ…お買いあげ日・販売店名を記入されると便利です。

お買いあげ日	販売店名
年 月 日	電話 () —

技術料	故障した製品を正常に修復するための料金です。
部品代	修理に使用した部品代金です。
出張料	製品のある場所へ技術者を派遣する場合の料金です。

愛情点検



●長年ご使用のテレビの点検をぜひ!

(熱、湿気、ホコリなどの影響や、使用の度合により部品が劣化し、故障したり、時には安全性を損なって事故につながることもあります。)

このような症状はありませんか

- 電源スイッチを入れても映像や音が出ない。
- 上下、または左右の映像が欠けて映る。
- 映像が時々、消えることがある。
- 変なにおいがしたり、煙が出たりする。
- 電源スイッチを切っても、映像や音が消えない。
- 内部に水や異物が入った。

▶
ご使用中止

故障や事故防止のため、スイッチを切りコンセントから電源プラグをはずして、必ず販売店にご相談ください。

ちょっとした心づかいでテレビの安全

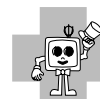

本機で使用している特許など

本機で使用しているソフトウェアのライセンス情報

ソフトウェア構成

本機に組み込まれているソフトウェアは、それぞれ当社または第三者の著作権が存在する、複数の独立したソフトウェアコンポーネントで構成されています。

当社開発ソフトウェアとフリーソフトウェア

本機のソフトウェアコンポーネントのうち、当社が開発または作成したソフトウェアおよび付帯するドキュメント類には当社の著作権が存在し、著作権法、国際条約およびその他の関連する法律によって保護されています。

また本機は、第三者が著作権を所有しフリーソフトウェアとして配布されているソフトウェアコンポーネントを使用しています。それらの一部には、GNU General Public License (以下、GPL)、GNU Lesser General Public License (以下、LGPL)、またはその他のライセンス契約の適用を受けるソフトウェアコンポーネントが含まれています。

ソースコードの入手方法

フリーソフトウェアには、実行形式のソフトウェアコンポーネントを配布する条件として、そのコンポーネントのソースコードの入手を可能にすることを求めるものがあります。GPL および LGPL も、同様の条件を定めています。こうしたフリーソフトウェアのソースコードの入手方法ならびに GPL、LGPL およびその他のライセンス契約の確認方法については、以下の WEB サイトをご覧ください。

<http://www.sharp.co.jp/support/aquos/source/download/index.html> (シャープ GPL 情報公開サイト)

なお、フリーソフトウェアのソースコードの内容に関するお問い合わせはご遠慮ください。

また当社が所有権を持つソフトウェアコンポーネントについては、ソースコードの提供対象ではありません。

本機には以下のフリーソフトウェアコンポーネントが組み込まれています。

- linux kernel
- module-init-tools
- glibc
- DirectFB
- OpenSSL
- zlib
- AGG(ver.2.3)
- NTP
- XMLRPC-EPI
- Expat
- DHCPv6
- Simple IPv4 Link-Local address
- dlmalloc
- util-linux
- coreutils
- jpeg
- libpng
- SQLite
- LVM2
- bash
- libncurses
- device-mapper
- xfsprogs
- parted
- iptables
- ebtables

本機で使用しているソフトウェアのライセンス表示

ライセンス表示の義務

本機に組み込まれているソフトウェアコンポーネントには、その著作権者がライセンス表示を義務付けているものがあります。そうしたソフトウェアコンポーネントのライセンス表示を、以下に掲示します。

BSD License

This product includes software developed by the University of California, Berkeley and its contributors. この製品にはカリフォルニア大学バークレイ校と、その寄与者によって開発されたソフトウェアが含まれています。

OpenSSL License

Copyright (c) 1998-2008 The OpenSSL Project. All rights reserved.

Redistribution and use in source and binary forms, with or without modification, are permitted provided that the following conditions are met:

- 1.Redistributions of source code must retain the above copyright notice, this list of conditions and the following disclaimer.
- 2.Redistributions in binary form must reproduce the above copyright notice, this list of conditions and the following disclaimer in the documentation and/or other materials provided with the distribution.
- 3.All advertising materials mentioning features or use of this software must display the following acknowledgment: "This product includes software developed by the OpenSSL Project for use in the OpenSSL Toolkit. (<http://www.openssl.org/>)"
- 4.The names "OpenSSL Toolkit" and "OpenSSL Project" must not be used to endorse or promote products derived from this software without prior written permission. For written permission, please contact openssl-core@openssl.org.
- 5.Products derived from this software may not be called "OpenSSL" nor may "OpenSSL" appear in their names without prior written permission of the OpenSSL Project.
- 6.Redistributions of any form whatsoever must retain the following acknowledgment: "This product includes software developed by the OpenSSL Project for use in the OpenSSL Toolkit (<http://www.openssl.org/>)"

THIS SOFTWARE IS PROVIDED BY THE OpenSSL PROJECT "AS IS" AND ANY EXPRESSED OR IMPLIED WARRANTIES, INCLUDING, BUT NOT LIMITED TO, THE IMPLIED WARRANTIES OF MERCHANTABILITY AND FITNESS FOR A PARTICULAR PURPOSE ARE DISCLAIMED. IN NO EVENT SHALL THE OpenSSL PROJECT OR ITS CONTRIBUTORS BE LIABLE FOR ANY DIRECT, INDIRECT, INCIDENTAL, SPECIAL, EXEMPLARY, OR CONSEQUENTIAL DAMAGES (INCLUDING, BUT NOT LIMITED TO, PROCUREMENT OF SUBSTITUTE GOODS OR SERVICES; LOSS OF USE, DATA, OR PROFITS; OR BUSINESS INTERRUPTION) HOWEVER CAUSED AND ON ANY THEORY OF LIABILITY, WHETHER IN CONTRACT, STRICT LIABILITY, OR TORT (INCLUDING NEGLIGENCE OR OTHERWISE) ARISING IN ANY WAY OUT OF THE USE OF THIS SOFTWARE, EVEN IF ADVISED OF THE POSSIBILITY OF SUCH DAMAGE.

This product includes cryptographic software written by Eric Young (eyay@cryptsoft.com). This product includes software written by Tim Hudson (tjh@cryptsoft.com).

はじめに
お読みください

電源を入れる/
基本の使いかた

テレビを見る/
便利な使いかた

USBハードディスク
をつないで録る、見る

ファームリンクで使う/
レコーダーやパソコンをつなぐ

インターネット/
ホームネットワーク

設置・接続・
受信設定

故障かな？/
エラーメッセージ

お役立ち情報
(仕様や素子)

English
Guide

SSLey License

Copyright (C) 1995-1998 Eric Young (eay@cryptsoft.com)
All rights reserved.

This package is an SSL implementation written by Eric Young (eay@cryptsoft.com).
The implementation was written so as to conform with Netscapes SSL.

This library is free for commercial and non-commercial use as long as the following conditions are aheared to. The following conditions apply to all code found in this distribution, be it the RC4, RSA, lhash, DES, etc., code; not just the SSL code. The SSL documentation included with this distribution is covered by the same copyright terms except that the holder is Tim Hudson (tjh@cryptsoft.com).

Copyright remains Eric Young's, and as such any Copyright notices in the code are not to be removed. If this package is used in a product, Eric Young should be given attribution as the author of the parts of the library used. This can be in the form of a textual message at program startup or in documentation (online or textual) provided with the package. Redistribution and use in source and binary forms, with or without modification, are permitted provided that the following conditions are met:

1. Redistributions of source code must retain the copyright notice, this list of conditions and the following disclaimer.
2. Redistributions in binary form must reproduce the above copyright notice, this list of conditions and the following disclaimer in the documentation and/or other materials provided with the distribution.
3. All advertising materials mentioning features or use of this software must display the following acknowledgement: "This product includes cryptographic software written by Eric Young (eay@cryptsoft.com)" The word 'cryptographic' can be left out if the rouines from the library being used are not cryptographic related :-).
4. If you include any Windows specific code (or a derivative thereof) from the apps directory (application code) you must include an acknowledgement: "This product includes software written by Tim Hudson (tjh@cryptsoft.com)"

THIS SOFTWARE IS PROVIDED BY ERIC YOUNG "AS IS" AND ANY EXPRESS OR IMPLIED WARRANTIES, INCLUDING, BUT NOT LIMITED TO, THE IMPLIED WARRANTIES OF MERCHANTABILITY AND FITNESS FOR A PARTICULAR PURPOSE ARE DISCLAIMED. IN NO EVENT SHALL THE AUTHOR OR CONTRIBUTORS BE LIABLE FOR ANY DIRECT, INDIRECT, INCIDENTAL, SPECIAL, EXEMPLARY, OR CONSEQUENTIAL DAMAGES (INCLUDING, BUT NOT LIMITED TO, PROCUREMENT OF SUBSTITUTE GOODS OR SERVICES; LOSS OF USE, DATA, OR PROFITS; OR BUSINESS INTERRUPTION) HOWEVER CAUSED AND ON ANY THEORY OF LIABILITY, WHETHER IN CONTRACT, STRICT LIABILITY, OR TORT (INCLUDING NEGLIGENCE OR OTHERWISE) ARISING IN ANY WAY OUT OF THE USE OF THIS SOFTWARE, EVEN IF ADVISED OF THE POSSIBILITY OF SUCH DAMAGE.

The licence and distribution terms for any publically available version or derivative of this code cannot be changed. i.e. this code cannot simply be copied and put under another distribution licence [including the GNU Public Licence.]

XMLRPC-EPI

Copyright: (C) 2000 Epinions, Inc.
Subject to the following 3 conditions, Epinions, Inc. permits you, free of charge, to (a) use, copy, distribute, modify, perform and display this software and associated documentation files (the "Software"), and (b) permit others to whom the Software is furnished to do so as well.

1) The above copyright notice and this permission notice shall be included without modification in all copies or substantial portions of the Software.

2) THE SOFTWARE IS PROVIDED "AS IS", WITHOUT ANY WARRANTY OR CONDITION OF ANY KIND, EXPRESS, IMPLIED OR STATUTORY, INCLUDING WITHOUT LIMITATION ANY IMPLIED WARRANTIES OF ACCURACY, MERCHANTABILITY, FITNESS FOR A PARTICULAR PURPOSE OR NONINFRINGEMENT.

3) IN NO EVENT SHALL EPINIONS, INC. BE LIABLE FOR ANY DIRECT, INDIRECT, SPECIAL, INCIDENTAL OR CONSEQUENTIAL DAMAGES OR LOST PROFITS ARISING OUT OF OR IN CONNECTION WITH THE SOFTWARE (HOWEVER ARISING, INCLUDING NEGLIGENCE), EVEN IF EPINIONS, INC. IS AWARE OF THE POSSIBILITY OF SUCH DAMAGES.

NTP

Copyright (c) David L. Mills 1992-2009 Permission to use, copy, modify, and distribute this software and its documentation for any purpose with or without fee is hereby granted, provided that the above copyright notice appears in all copies and that both the copyright notice and this permission notice appear in supporting documentation, and that the name University of Delaware not be used in advertising or publicity pertaining to distribution of the software without specific, written prior permission. The University of Delaware makes no representations about the suitability this software for any purpose. It is provided "as is" without express or implied warranty.

Expat

Copyright (c) 1998, 1999, 2000 Thai Open Source Software Center Ltd and Clark Cooper Copyright (c) 2001, 2002, 2003 Expat maintainers.

Permission is hereby granted, free of charge, to any person obtaining a copy of this software and associated documentation files (the "Software"), to deal in the Software without restriction, including without limitation the rights to use, copy, modify, merge, publish, distribute, sublicense, and/or sell copies of the Software, and to permit persons to whom the Software is furnished to do so, subject to the following conditions:

The above copyright notice and this permission notice shall be included in all copies or substantial portions of the Software.

THE SOFTWARE IS PROVIDED "AS IS", WITHOUT WARRANTY OF ANY KIND, EXPRESS OR IMPLIED, INCLUDING BUT NOT LIMITED TO THE WARRANTIES OF MERCHANTABILITY, FITNESS FOR A PARTICULAR PURPOSE AND NONINFRINGEMENT.

IN NO EVENT SHALL THE AUTHORS OR COPYRIGHT HOLDERS BE LIABLE FOR ANY CLAIM, DAMAGES OR OTHER LIABILITY, WHETHER IN AN ACTION OF CONTRACT, TORT OR OTHERWISE, ARISING FROM, OUT OF OR IN CONNECTION WITH THE SOFTWARE OR THE USE OR OTHER DEALINGS IN THE SOFTWARE.

Powered by Adobe® Flash®

Adobe Systems Incorporated による Adobe® Flash® Lite® 技術を採用しています。

この AQUOS は、Adobe Systems Incorporated からライセンスを受けた Adobe® Flash® Lite® ソフトウェアを採用しています。

Copyright© 1995-2009 Adobe Macromedia Software LLC. All Rights Reserved.

Adobe、Flash および Lite は、Adobe Systems Incorporated の商標です。

Olivier Gay

Copyright (C) 2005, 2007 Olivier Gay <olivier.gay@a3.epfl.ch>. All rights reserved.

Redistribution and use in source and binary forms, with or without modification, are permitted provided that the following conditions are met:

1. Redistributions of source code must retain the above copyright notice, this list of conditions and the following disclaimer.

2. Redistributions in binary form must reproduce the above copyright notice, this list of conditions and the following disclaimer in the documentation and/or other materials provided with the distribution.

3. Neither the name of the project nor the names of its contributors may be used to endorse or promote products derived from this software without specific prior written permission.

THIS SOFTWARE IS PROVIDED BY THE PROJECT AND CONTRIBUTORS "AS IS" AND ANY EXPRESS OR IMPLIED WARRANTIES, INCLUDING, BUT NOT LIMITED TO, THE IMPLIED WARRANTIES OF MERCHANTABILITY AND FITNESS FOR A PARTICULAR PURPOSE ARE DISCLAIMED. IN NO EVENT SHALL THE PROJECT OR CONTRIBUTORS BE LIABLE FOR ANY DIRECT, INDIRECT, INCIDENTAL, SPECIAL, EXEMPLARY, OR CONSEQUENTIAL DAMAGES (INCLUDING, BUT NOT LIMITED TO, PROCUREMENT OF SUBSTITUTE GOODS OR SERVICES; LOSS OF USE, DATA, OR PROFITS; OR BUSINESS INTERRUPTION) HOWEVER CAUSED AND ON ANY THEORY OF LIABILITY, WHETHER IN CONTRACT, STRICT LIABILITY, OR TORT (INCLUDING NEGLIGENCE OR OTHERWISE) ARISING IN ANY WAY OUT OF THE USE OF THIS SOFTWARE, EVEN IF ADVISED OF THE POSSIBILITY OF SUCH DAMAGE.

Free Type 2 font engine

Portions of this software are copyright © 1996-2002 The FreeType Project (www.freetype.org). All rights reserved.

This software is based in part on the work of the Independent JPEG Group.

この製品に搭載のソフトウェアは、Independent JPEG Group のソフトウェアを一部利用しております。

MP3 は Fraunhofer IIS および Thomson からライセンスされた MPEG Layer-3 音声コーディング技術です。

Portions Copyright© 2004 Intel Corporation
この製品には Intel Corporation のソフトウェアを一部利用しております。

Ubiquitous SAFE DTCP-IP

Copyright© 2001-2011 Ubiquitous Corp

この製品には株式会社ユビキタスが開発した DTCP-IP 対応ソフトウェアを使用しております。

この製品では、シャープ株式会社が表示画面で見やすく、読みやすくなるように設計した LC フォント（複製禁止）が搭載されております。LC フォント、LCFONT、エルシーフォント及び LC ロゴマークはシャープ株式会社の登録商標です。なお、一部 LC フォントでないものも使用しています。

商標・登録商標など

- 本機は、ドルビーラボラトリーズからの実施権に基づき製造されています。
- Dolby, ドルビーおよびダブル D (DD) 記号は、ドルビーラボラトリーズの商標です。
- DLNA®, the DLNA Logo and DLNA CERTIFIED™ are trademarks, service marks, or certification marks of the Digital Living Network Alliance.
- Wi-Fi CERTIFIED ロゴは Wi-Fi Alliance の認証マークです。

はじめに
お読みください

電源を入れる/
基本の使いかた

テレビを見る/
便利な使いかた

USB ハードディスク
をつないで録る・見る

ファミリンクで使う/
レコーダーやパソコンをつなぐ

インターネット/
ホームネットワーク

設置・接続・
受信設定

故障かな？/
エラーメッセージ

お役立ち情報
(仕様や索引)

English
Index

用語の解説

1080p、720p、1080i、480p、480i

映像の種類	画質（放送の種類）
1080p	走査線 1125 本（有効走査線 1080 本）、プログレッシブ方式。デジタルハイビジョンの高画質です。
720p	走査線 750 本（有効走査線 720 本）、プログレッシブ方式。デジタルハイビジョンの高画質です。
1080i	走査線 1125 本（有効走査線 1080 本）、インターレース方式。デジタルハイビジョンの高画質です。
480p	走査線 525 本（有効走査線 480 本）、プログレッシブ方式。デジタルハイビジョンに近い画質です。
480i	走査線 525 本（有効走査線 480 本）、インターレース方式。地上アナログ放送（VHF/UHF）や BS アナログ放送と同等の画質です。

1080p(24Hz)

映像信号の方式の 1 つであり、フィルム映画などは、この方式により毎秒 24 コマ(24p 信号)で撮影されています。

16:9

デジタルハイビジョン放送の画面縦横比です。従来の 4:3 映像に比べ、視界の広い臨場感のある映像が楽しめます。

AAC(Advanced Audio Coding)

デジタル放送は、限られた電波を有効利用するため、映像や音声などを圧縮してから送信されます。

AAC はデジタル放送で利用されている音声圧縮方式で、圧縮率が高いにもかかわらず、高音質で多チャンネル音声(5.1 チャンネルサラウンドなど)にも対応できる方式です。

ADSL回線

ブロードバンド回線のひとつで、アナログ固定電話回線の音声通話に使用しない帯域を使った回線です。

B-CASカード(ビーキャストカード)

各ユーザー独自の番号などが記載されている、BS / 110 度 CS / 地上デジタル放送視聴用 IC カードのことです。B-CAS カードを受信機に挿入すると、接続されたデジタル放送の視聴が可能となります。また、有料放送の視聴を希望される場合は、放送局への申し込みが必要です。詳しくは、それぞれの有料放送を行う放送局のカスタマーセンターにお問い合わせください。

CATV(ケーブルテレビ)

ケーブル(有線)テレビ放送のことです。放送サービスが実施されている地域で、ケーブルテレビ局と契約することによって、放送を受信できます。それぞれの地域に密着した情報を発信しているのが特徴です。最近では多数のチャンネルや自主放送を行う都市型のケーブルテレビ局も増えています。本機は「パススルー方式」の CATV に対応しています。

Cookie

Web サイトから、ブラウザに対して一時的に書き込まれる情報です。

例えば、買い物ができる Web サイトでは、購入したい商品を選んだときに情報が書き込まれ、選んだ商品を確認するときや、商品の代金を計算するときにご利用されます。

DLNA(Digital Living Network Alliance)

デジタル機器の相互接続を実現させるための標準化活動を推進している団体です。

デジタル AV 機器や PC などがホームネットワーク内で画像や音楽などのデータをやり取りするためのガイドラインを定めています。

DVI(Digital Visual Interface)

コンピュータとディスプレイを接続するための規格のひとつです。デジタル信号で映像データをやり取りするため、画質の劣化が少なく、高画質な表示ができます。DVI-I は、デジタル信号に加え、アナログ信号での映像データのやりとりもできます。

EPG(Electronic Program Guide)

デジタル放送で送られてくる番組情報のデータを使って画面で見られるようにした電子番組表のことです。

本機では、電子番組表から番組を選んで選局や録画予約をすることができます。

HDMI(High Definition Multimedia Interface)

ハイビジョン映像信号、マルチチャンネルオーディオ信号、双方向伝送対応のコントロール信号を 1 本のケーブルで接続できる AV インターフェースです。

高精細な映像入力に対応しています。

HTML

インターネットのページを作るための記述ルールです。この記述ルールをブラウザが読み取って、ページが表示されます。

IP(Internet Protocol)

インターネットでの通信に関する規約のことです。ネットワークに接続された機器は IP を利用して通信していて、機器ごとに IP アドレス(住所のようなもの)が割り振られています。

IPv6(Internet Protocol Version6)

インターネットでの通信に関する規約のことです。インターネットに接続された機器はIPを利用して通信していて、機器ごとにIPアドレス(住所のようなもの)が割り振られています。近年インターネットの普及により、従来のIP(IPv4)では数が足りなくなってきたため、新しくIPv6方式が定められました。

LAN

Local Area Network(ローカル・エリア・ネットワーク)の略で、コンピューター・ネットワークの形式のひとつです。一般家庭や企業のオフィスなど、小さな規模で用いられています。

MPEG(Moving Picture Experts Group)

デジタル放送の信号は大容量のため、圧縮技術が必要です。MPEGは、デジタル動画圧縮技術の符号化方式のひとつです。一般に「エムペグ」と読みます。MPEG2は、「動き補償」「予測符号化」などの技術を使って画像データを圧縮するもので、圧縮レートは画像の内容により可変ですが、だいたい40分の1に圧縮することができます。

PCM(Pulse Code Modulation)

音楽CDやDVDビデオなどは、音声でデジタルデータで記録されています。音楽CDで利用されているPCMは、音声などを数値に変換してデジタルデータにする方式のひとつです。圧縮を行わないので、原音に近い高品質な音を再現できます。

USB(Universal Serial Bus)

もともとはパソコンなどに周辺機器を接続するための規格のひとつです。プリンターやハードディスクなど様々な周辺機器が発売されています。

WAN

Wide Area Network(ワイド・エリア・ネットワーク)の略で、コンピューター・ネットワークの形式のひとつです。広域通信網とも呼ばれ、大きな規模で用いられています。

インターネットサービスプロバイダー

ご家庭のパソコンなどをインターネットに接続するためのサービスを提供している事業者のことです。プロバイダーと呼ばれたり、ISPと表記されることもあります。

インターレース(飛び越し走査)

テレビやビデオの画像表示では、有効走査線のうち、まず奇数番めの有効走査線を描きます(この1画面を1フィールドといいます)。次に偶数番めの有効走査線を描きます。これで、1枚の完全な画像(フレーム)を作っていく方式です。「480i」「1080i」の「i」はインターレース(interlaced)を表します。

キャッシュ

ブラウザが、表示したページのデータを一時的に保管しておくことです。保管したデータを再利用し、データを取り込むための時間を節約しています。

高画質アクティブコンディショナー

見ている映像に応じて自動的にコントラストや色を調整し、ノイズを低減してみやすい映像が楽しめます。映像調整プロ設定のアクティブコントラスト「する」、デジタルNR「オート」のときに有効です。(⇒53ページ)

サーバー

コンピューター・ネットワークでサービスや情報を提供するコンピューターのことです。

スプリッター

ADSL回線でインターネットに接続する際に、インターネット用のデータ信号と電話用の音声信号を分離する機器です。

ハイビジョン放送

デジタルハイビジョンの高画質放送のことです。従来の地上アナログテレビ放送が480本の有効走査線で表示しているのに対し、デジタルハイビジョン放送は720本や1080本の有効走査線を使用しているため、より緻密で高画質な映像を楽しめます。BSデジタル放送では、番組によって「デジタルハイビジョン映像」と「デジタル標準映像」という異なる画質で放送されています。

光回線

ブロードバンド回線のひとつで、光ファイバー網を使った回線です。ADSL回線やCATV回線に比べてデータの転送スピードの速さが特長です。

ブックマーク

ページのURLを記憶する機能です。ブックマークに登録することで、URLを入力したり、何度もリンクをたどったりする必要がなくなります。「お気に入り」と呼ばれることもあります。

ブロードバンド回線

一度に大量のデータをやりとりすることができるインターネットに接続するための回線のことです。光回線、CATV回線、ADSL回線などがあります。

プログレッシブ(順次走査)

飛び越し走査(「インターレース」の項を参照)をしないで、すべての走査線を順番どおりに描く方法です。480pの場合、480本の有効走査線を順番どおりに描きます。インターレース方式に比べ、チラツキのないことが特徴で、文字や静止画を表示するときなどに適しています。「480p」「720p」の「p」はプログレッシブ(progressive)を表します。

リンク

複数のものをつなぐことで、シャープ製の液晶テレビやレコーダー、AVアンプをつなぐ「ファミリンク」や、インターネット上で他のWebページをつなぐリンク機能などがあります。

はじめに
お読みください

電源を入れる/
基本の使いかた

テレビを見る/
便利な使いかた

USBハードディスク
をつないで録る、見る

ファミリンクで使う/
レコーダーやパソコンをつなぐ

インターネット/
ホームネットワーク

設置・接続・
受信設定

故障かな?/
エラーメッセージ

お役立ち情報
(仕様や索引)

English
Index

索引

- 本体およびリモコンの「各部のなまえ」については、⇒ **16 ~ 18** ページをご覧ください。
- 用語については、⇒ **226 ~ 227** ページをご覧ください。

英数字・記号

110度CSデジタル放送	31・163・179
3桁入力	31
AAC	226
AQUOS City	125
AQUOSインフォメーション	32
AQUOSインフォメーション設定	32
AQUOSリモート設定	153
AQUOSレコーダーに録画する	103
AVポジション	50
AVメモリー	50
B-CASカード	164・214
B-CASカード番号表示	214
BS・CSアンテナ電源	176・178~179
BSデジタル放送	33・163・178
CATV(ケーブルテレビ)	166・180
Cookie(クッキー)	126・131・226
DLNA(ホームネットワーク)	67・144・146・148・150・153・226
Dot by Dot(ドット・バイ・ドット)(画面サイズ)	108
DTCP-IP	150
HDMI	98・170・171・172
HDMIコンテンツタイプ連動	50
HDMI識別	48
IPTV(ひかりTV)	137~143
IPTV設定	138・139
IPアドレス	123
JPEG	145・154
Language(言語)	235
LAN設定	122
LINKボタン	16
PC(AVポジション)	50
POWER/REC TIMER(電源/録画予約)ランプ	16・20
POWER/TIMER(電源/タイマー)ランプ	17・20
USB	72・154・219
USB-HDD設定	74~78・84
USB-HDDの選択	75
USBハードディスク	72
USBメモリー	67・154~157・219
VOD操作パネル	136・143・152
YouTube	132

あ行

アイコン一覧(番組表)	38
アイコン(マイサークル)	26~27
明るさ	51・52
明るさセンサー(OPC)	51・52
明るさセンサー(OPC)設定	53
明るさセンサー受光部	52
アクティブコントラスト	53
アクトピラ	134
頭出し(USBハードディスク)	79
暗証番号設定	64
安心・省エネ	62・63
アンダースキャン(画面サイズ)	49
アンテナ設定	178
アンテナの接続	166~169
色あい	51・52
色温度(映像調整)	53
色の濃さ	51・52
インターネット	32・110
インターネット接続制限	124
裏番組(ホームメニューの「チャンネル」)	31・139
映画(AVポジション)	50
映像	51・52
映像オフ	62
映像切換	46・93
映像調整	51
映像判別	48
枝番	31
追いかけて再生	91
オートチャプター設定	78
オートボリューム	54~55
オートワイド	48
お知らせ	212・214・218・219
お知らせタイマー	61
お手入れのしかた	12
おはようタイマー	59~61
オフタイマー	57
おやすみタイマー	58
音声切換	46・93
音声調整	54
「温度」の文字点滅表示	191

か行

外部端子設定	50・56・107
各種設定	21・22・35・64・216・218
画質	51・52
画面サイズ	48・49・108・109
画面表示設定	23・28・36・48
画面表示(チャンネルサイン)	34・46
カラーマネージメント(色相・彩度・明度)	53
カレンダー／時計	66
かんたん初期設定	174~177
乾電池の入れかた	19
ガンマ設定	53
キーワード検索	42~43
機器の初期化(USBハードディスクの初期化)	74
機器の登録解除	77
機器の取りはずし	76
機器のメディア切換	102
機器名の変更	75
起動設定	23
起動モード設定	23・125
機能切換	29
クイック起動設定	22
黒レベル	51・52
ケーブルテレビ(CATV)	166・180
ゲーム(AVポジション)	50
検索設定	43
降雨対応放送	163
高音	54~55
個人情報初期化	215

さ行

サーバー証明書	131
再生(USBハードディスク)	79・90~93
再生(ファミリンク)	104~105
サブチャンネル設定	41
サラウンド	54~55
残量(録画時間)(USBハードディスク)	81・86
時刻設定	35
時刻表示	35
システム動作テスト	212
視聴準備	29

視聴操作	31・33・34・46・49
視聴年齢制限設定	65
視聴メニュー	93
視聴予約	45
視聴履歴リセット	37
シネマ(画面サイズ)	49・108
字幕操作(切換)／字幕表示	46~47
ジャンルアイコン設定	38
ジャンル検索	43
受信強度	176・178
受信機レポート	214
仕様	220~221
省エネ設定	76
消音	30
使用温度	14・220
照明オフ連動	63
常連番組	37
常連留守録機能	84
常連録画(留守録)設定	84
数字キーパネル	71
スキップ設定	181~182
スキップ(チャンネル)	139・181~182
スクイーズ映像	48
スタートメニュー表示	100
スタンド	161
スマートズーム(画面サイズ)	49
静止	34
セキュリティ	131
接続状態確認	183
接続設定	183
接続タイプ切換	115・117
設定	29
セーブモード	62
選局	30・31・140
選局キー	99
選局効果	36
双方向通信	110
ソフトウェアキーボード(文字入力)	68
ソフトウェアの更新	218・219

はじめに
お読みください

電源を入れる／
基本の使いかた

テレビを見る／
便利な使いかた

USBハードディスク
をつないで録る・見る

ファミリンクで使う／
レコーダーやパソコンをつなぐ

インターネット／
ホームネットワーク

設置・接続・
受信設定

故障かな？／
エラーメッセージ

お役立ち情報
(仕様や索引)

English
Index

た行

タイトル(録画した番組)	78
タイトル消去(USBハードディスク)	97
タイトル番号(USBハードディスク)	93
タイトル保護(USBハードディスク)	96
ダイナミック/ダイナミック固定(AVポジション).....	50
タイマー機能	57~61
タイムアウト設定.....	153
ダウンロード設定.....	218
ダウンロードのお知らせ.....	218
タッチボタン	24
タッチボタンガイド表示.....	24
タブ.....	126・127
地域設定.....	180
地上デジタル放送.....	162・164・166
地デジ難視対策衛星放送..	163・177・182・186
チャプター/チャプターマーク	78
チャンネル.....	30・31・140
チャンネルサイン(画面表示)	34・46
チャンネル設定.....	36・139・180・181
チャンネル番号(3桁).....	31・36・38
チューナー無線接続.....	115
チューナー無線接続設定.....	183
ツール.....	29
通信(インターネット)設定	23・115・117・ 122・124・129・138・153・183
ツールバー(便利機能).....	127
つづき再生(USBハードディスク)	92
低音.....	54~55
データ放送	33・162
デジタルNR.....	53
デジタル放送	162~167
デジタル放送接続制限.....	124
テレビ/データ/ポータル ...	33・39・40・140
テレビ放送設定.....	36・178・180・181
電源コードをつなぐ.....	173
電源スイッチ設定.....	22
電源の入/切	20
特徴検索	42
時計設定.....	35
時計タイプ.....	35
時計を表示する.....	35・66

な行

二重音声	46
日時移動.....	39
入力解像度(PC入力信号の解像度).....	108
入力スキップ	107
入力できる文字の一覧.....	70
入力表示.....	107
ネットサービス制限設定.....	124・129
ノーマル(画面サイズ).....	49・108

は行

ハイビジョン放送.....	227
早戻し/早送り再生.....	79
バランス	54~55
番組詳細検索	42~43
番組情報	34・41
番組選局	30・140
番組表.....	38
番組表取得	45
番組表設定.....	37・38・43・45・182
番組表(予約)	29
番組名表示	36
表示言語	46~47
ひかりTV(IPTV)	137~143
表示サイズ(インターネット)	130
表示順(番組表).....	45
表示色.....	28
表示方式(字幕表示).....	46~47
標準(AVポジション).....	50
ファミリンク	98
ファミリンク機器リスト.....	104
ファミリンク制御(連動).....	99
ファミリンク設定.....	99
ファミリンク対応機器.....	98
ファミリンクパネル.....	79・101
ファミリンクレコーダー選択	99
フィルムモード.....	53
フォト(AVポジション)	50
付属品.....	2
ブックマーク	128・162・227
ブラウザ制限	129
プラットホーム(運営会社)	140・163
フル(AVポジション).....	49・108

ブロードバンドルーター	112
プロキシサーバー設定	124
プロ設定	51・53
ページ情報	130
ヘッドホン(設定)	56
別売品	161
ポータル	137・141
ボード	163・214
ホームネットワーク	67・144
ホームネットワーク設定	153
ホームメニュー	28
放送局メッセージ	214・218
保証とアフターサービス	222

ま行

マイサークル	26
また見たい予約(毎週予約)	94
マルチ音声番組	46
見つかる検索	44
見守りサービス	133
無信号オフ	62
無線LAN	116
無線アクセスポイント接続	117
無線受信強度表示	23
無操作オフ	62
文字コード	130
文字サイズ	28
文字サイズ設定(番組表)	41
文字スーパー表示	36
文字入力(ソフトウェアキーボード)	68
戻る(ホームメニュー)	29

や行

郵便番号設定	180
有料放送の視聴契約	165
予約の確認・取り消し・変更	88~89
予約リスト	88

ら行

リピート再生(USBハードディスク)	93
リモート再生機能	153
リモート再生設定	153
リモコン	18
リモコン番号/リモコン番号設定	216

リンク設定	213
リンク操作	99・100・102~105
リンク予約	103
リンク予約(録画予約)	103
臨時放送(臨時編成サービス)	162
レコーダー電源入/切	100
連動起動設定	99
連動データ放送	33
録画(USBハードディスク)	82
録画機器選択	82・99
録画時間(残量)(USBハードディスク)	81・86
録画状態	81
録画(ファミリンク)	102~103
録画予約(USBハードディスク)	85~89・94
録画リスト(USBハードディスク)	79・90・91
録画リストから再生(ファミリンク)	105

わ行

ワイド 16:9(画面サイズ)	49
ワイド 4:3(画面サイズ)	49

はじめに
お読みください

電源を入れる/
基本の使いかた

テレビを見る/
便利な使いかた

USBハードディスク
をつないで録る・見る

ファミリンクで使う/
レコーダーやパソコンをつなぐ

インターネット/
ホームネットワーク

設置・接続・
受信設定

故障かな?/
エラーメッセージ

お役立ち情報
(仕様や索引)

English
Guide

English Guide

Part Names

- The numbers shown in the  symbols are the page numbers where part functions and/or use are explained in Japanese.

Tuner Unit

Front View

POWER/REC TIMER
Indicator  **20・85**

WIRELESS indicator
 **115・119**

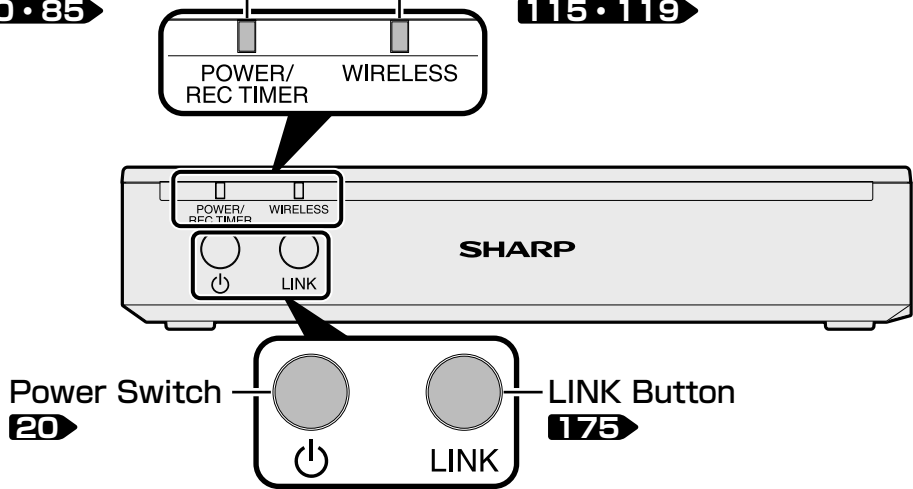

Power Switch
 **20**

LINK Button
 **175**

Rear View

B-CAS Card Slot
 **164**

Connect the AC cord
AC Cord Connector
(AC 100V)
 **173**

LAN Jack
(10BASE-T / 100BASE-TX)
 **114・137**

BS・CS 110
Antenna Input Terminal
 **166~169**

UHF Antenna Input Terminal
 **166~169**

USB Terminal
 **73・219**

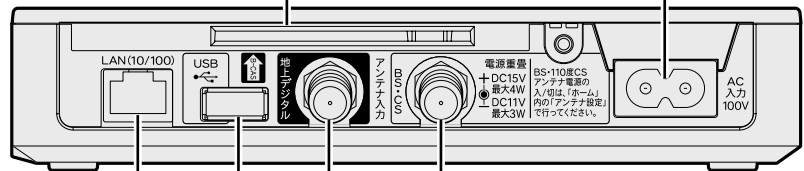

Display Unit

Front View

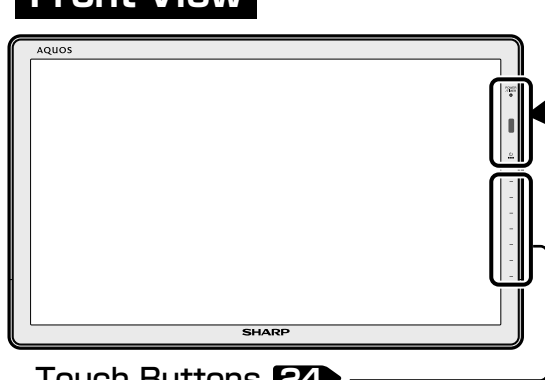

POWER/TIMER Indicator 20

Ambient Illumination Sensor Window 52

Remote Sensor Window 19

• When using the remote control, point the front toward this window.

Power Switch 20

• Switch ON/OFF the unit by touching the "...” switch.

Touch Buttons 24

• The button functions change depending on the usage mode of the unit. (When the touch buttons are pressed, icons showing the functions are displayed on the screen.)

Rear View

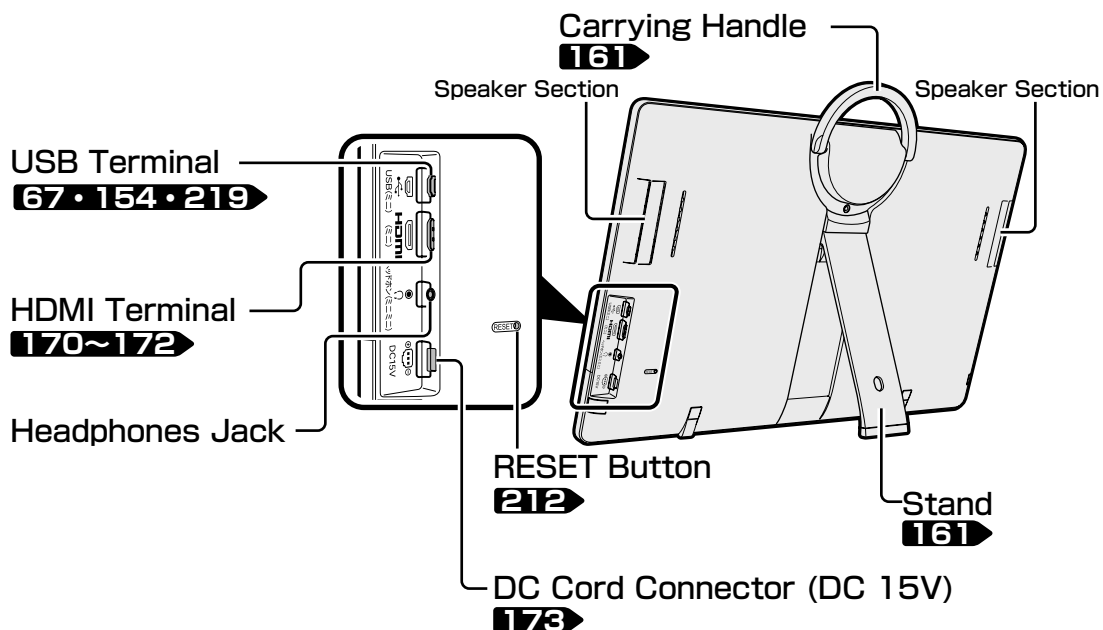

はじめに
お読みください

電源を入れる/
基本の使いかた

テレビを見る/
便利な使いかた

USBハードディスク
をつないで録る・見る

ファミリンクで使う/
レコーダーやパソコンをつなぐ

インターネット/
ホームネットワーク

設置・接続・
受信設定

故障かな？/
エラーメッセージ

お役立ち情報
(仕様や索引)

English
Guide

Remote Control Unit

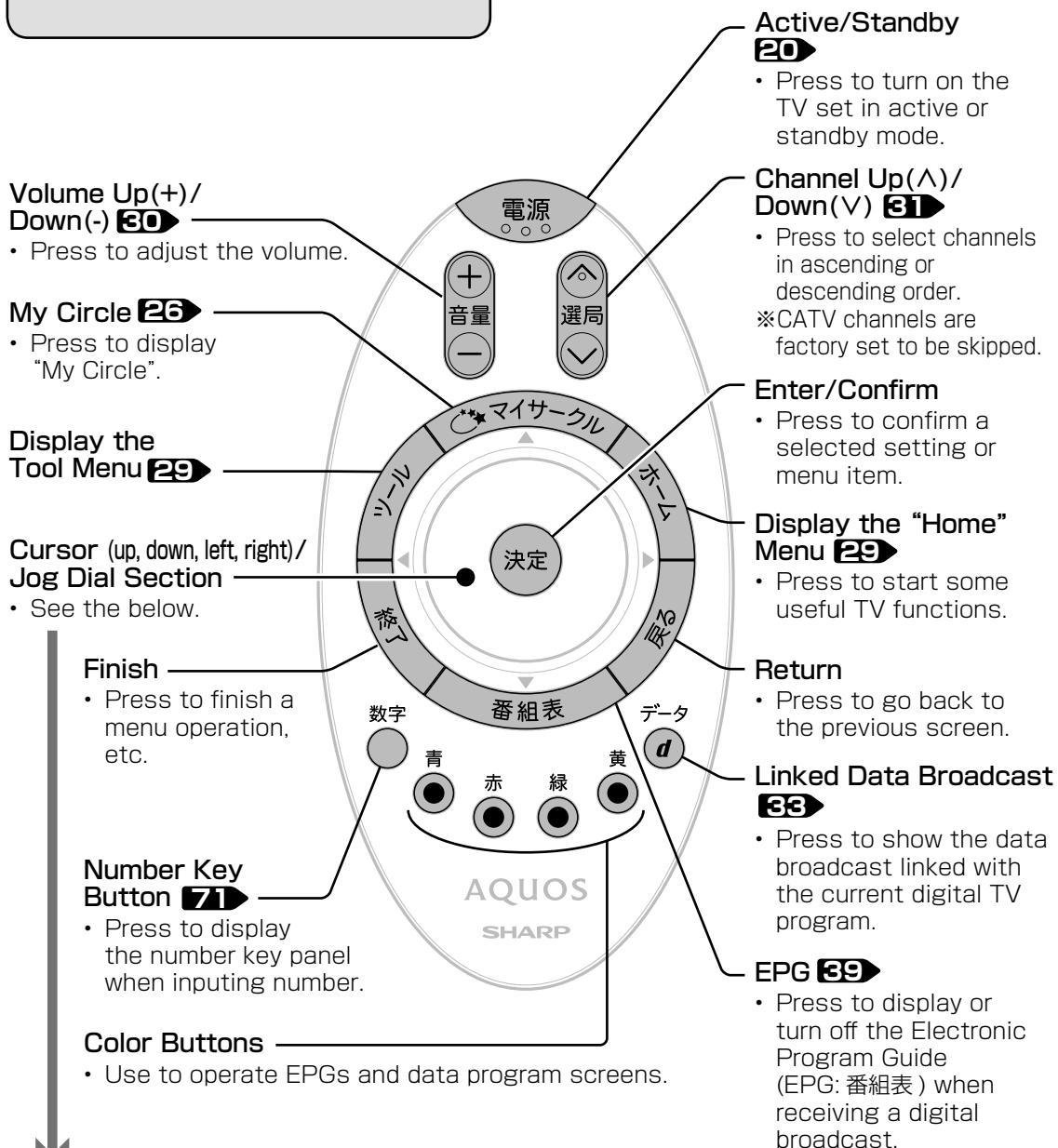

Cursor and Jog Dial Section

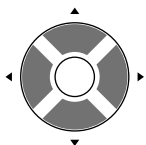

Cursor (up, down, left, right)

- Use to select a menu item, column, etc.



Jog Dial

- Turn to use.
- Can be used for "My Circle", program selection, etc.
- 26・30・39**
- Can be used in place of the cursor in some cases.

Switching the Display Language to English ホームメニューなどの言語を英語にする

- Using the Home menu screen, you can switch the on-screen display language to English.
ホームメニューなどの画面表示を英語にすることができます。

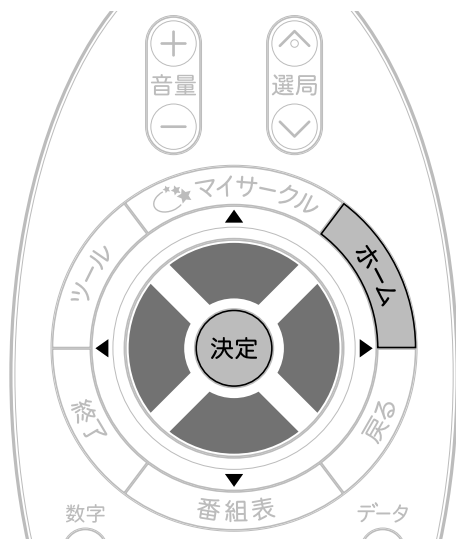

- Select “設定” (Setup) on the Home menu.
ホームメニューから「設定」を選ぶ

Press and select with



- Select “ (視聴準備)” (View Setting).
「 (視聴準備)」を選ぶ

Select with



Select with



Press



- Select “Language(言語)”.
「Language(言語)」を選ぶ

Select with



Press



- Select “English”.
「English」を選ぶ

Select with



Press



Enter.
決定する



- The menu screen is now displayed in English.
- 画面表示が英語になります。

- Finish this operation.
終了する

Press



◇おしらせ◇

誤ってホームメニューを英語にしてしまったときは

- ホームメニューから「Setup」 - 「 (View Setting)」 - 「言語 (Language)」を選んで決定し、「日本語」を選んで決定すると日本語になります。

はじめに
お読みください

電源を入れる/
基本の使いかた

テレビを見る/
便利な使いかた

USBハードディスク
をつないで録る・見る

ファミリーリンクで使う/
レコーダーやパソコンをつなぐ

インターネット/
ホームネットワーク

設置・接続・
受信設定

故障かな？/
エラーメッセージ

お役立ち情報
(仕様や予約)

English
Guide

MY家電登録のご案内

詳しくはホームページで→



人と家電と暮らしをつなぐ、シャープの会員サイト

SHARP i CLUB

<http://iclub.sharp.co.jp/m/>

SHARP i CLUBは、お客様がご愛用のシャープ製品について、便利な使い方や、製品のサポート・サービス、キャンペーンなど、一人ひとりに合ったサービスをご利用いただける会員向けサイトです。

ぜひ、ご登録ください。

■ 廃棄時のご注意

家電リサイクル法では、お客様がご使用済みのテレビ(ブラウン管式、液晶式、プラズマ式)を廃棄される場合は、収集・運搬料金、再商品化等料金(リサイクル料金)をお支払いいただき、対象品を販売店や市町村に適正に引き渡すことが求められています。

■ よくあるご質問などは
パソコンから検索できます



パソコン



<http://www.sharp.co.jp/support/>

シャープ お問い合わせ

検索



使い方や修理のご相談など

【お客様相談センター】



0120 - 001 - 251

携帯・PHS OK

携帯電話・PHSからもご利用いただけます。

■ IP電話などからフリーダイヤルサービスをご利用いただけない場合は…

電話: 043 - 331 - 1626

FAX: 043 - 297 - 2696

〒261-8520 千葉県千葉市美浜区中瀬1-9-2

受付時間

●月曜～土曜:9:00～20:00

●日曜・祝日:9:00～17:00 (年末年始を除く)

- 電話番号をお確かめのうえ、お間違いのないようにおかけください。
- 電話番号・受付時間などについては、変更になることがあります。(2011.9)

シャープ株式会社

本社 〒545-8522 大阪市阿倍野区長池町22番22号
AVシステム事業本部 〒329-2193 栃木県矢板市早川町174番地



アメリカ大豆協会認定の大豆油インキを使用しています。
この取扱説明書は再生紙を使用しています。

TINS-F319WJZZ
11P09-JA-KK