

SHARP®

取扱説明書

液晶カラーテレビ

形名

エルシーイー

LC-16E1

AQUOS

はじめにお読みください

AQUOS接続クイックガイド

はじめに

設置

アンテナや
電源の接続

操作の前に

受信設定

放送を視聴する

電子番組表(EPG)
の使いかた

デジタル放送の
予約と録画

録画や再生などの
機器の接続

画面や映像・
音声の調整

便利な機能

デジタル放送を快適に
見るための設定

情報ページ

困ったとき・知りたいこと

English Guide



HDMI™
HIGH-DEFINITION MULTIMEDIA INTERFACE



お買いあげいただき、まことにありがとうございました。

この取扱説明書をよくお読みのうえ、正しくお使い下さい。

- ご使用前に「安全上のご注意」(12ページ)を必ずお読み下さい。
- この取扱説明書は、保証書とともにいつでも見ることができるところに必ず保存してください。
- 製造番号は品質管理上重要なものですから、商品本体に表示されている製造番号と、保証書に記載されている製造番号とが一致しているか、お確かめください。

接続とチャンネル設定の手順

詳しくはそれぞれの参照ページをご覧ください

1 付属品を確認する (10ページ)

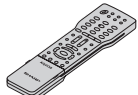

リモコン



単4形
乾電池



アンテナ
ケーブル

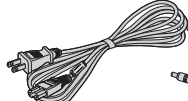

電源コード



ACアダプター

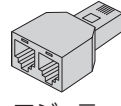

モジュラー
分配器

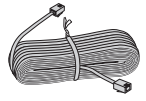

電話線



B-CAS
カード



ケーブル
クランプ

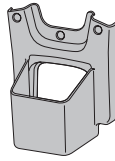

ACアダプターホルダー
取付ネジ

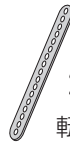

転倒防止用
部品一式

2 リモコンに乾電池を入れる (23ページ)

リモコン裏側のカバーを開け、付属の単4乾電池を⊕⊖の表示どおり入れます。

▼付属の単4形
乾電池



▼リモコン

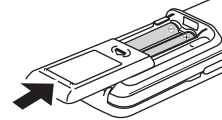

⊕⊖の表示ど
おりに入れて、
カバーを閉
めてください。

3 アンテナケーブルをつなぐ (30~32ページ)

地上アナログ放送と地上デジタル放送を視聴するときは、付属のVHF/UHF用アンテナケーブルを①に接続します。

地上放送を視聴する場合の接続

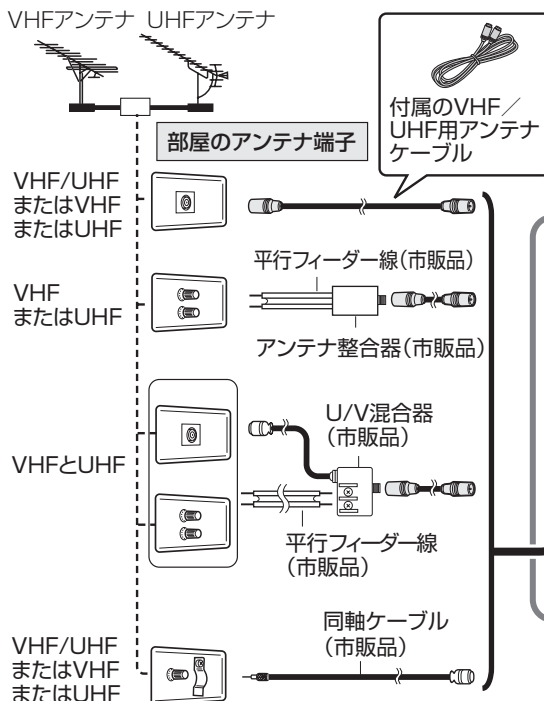

▼本体背面

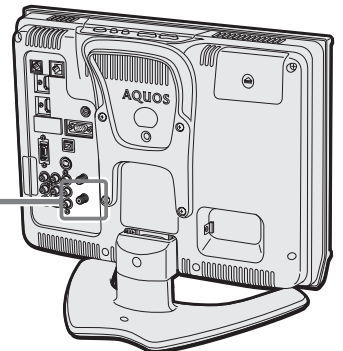

• CATVによる地上デジタル放送の視聴については、お客様が契約されているケーブルテレビ会社にお問い合わせください。

①：アンテナ入力(VHF・UHF)端子

次ページへ



付属品を本機に取り付けて接続し、放送が受信できるまでの手順を1つ1つ本文の説明に沿っておすすめください。

3

(キウ)

BSデジタル放送や110度CSデジタル放送を視聴するときは、市販のBS・110度CS用アンテナケーブルを②に接続します。

BS・110度CSデジタル放送を視聴する場合の接続

BS・110度CS共用アンテナを単独で接続するとき

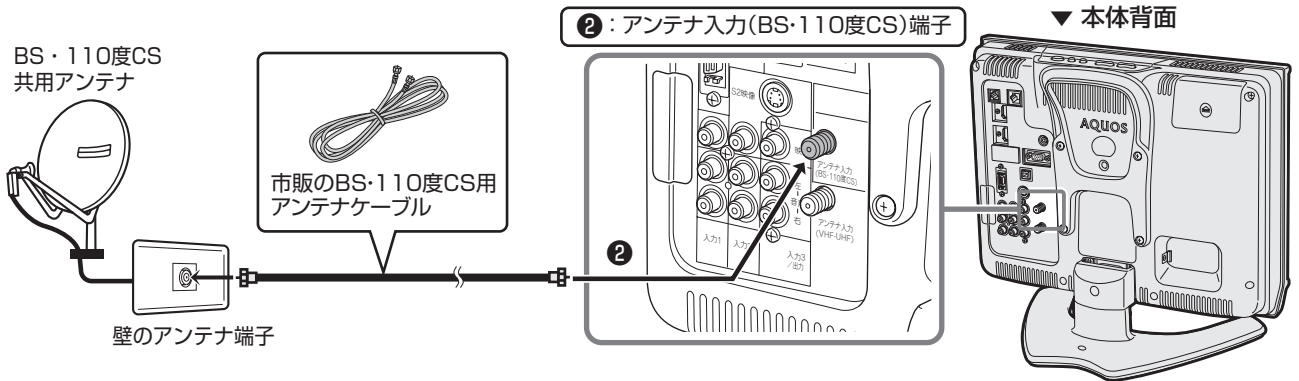

マンションなど、共聴システムで接続するとき (BS・110度CSとVHF/UHFが混合されているとき)

BS/UV分波器 (市販品) を使用して接続します。

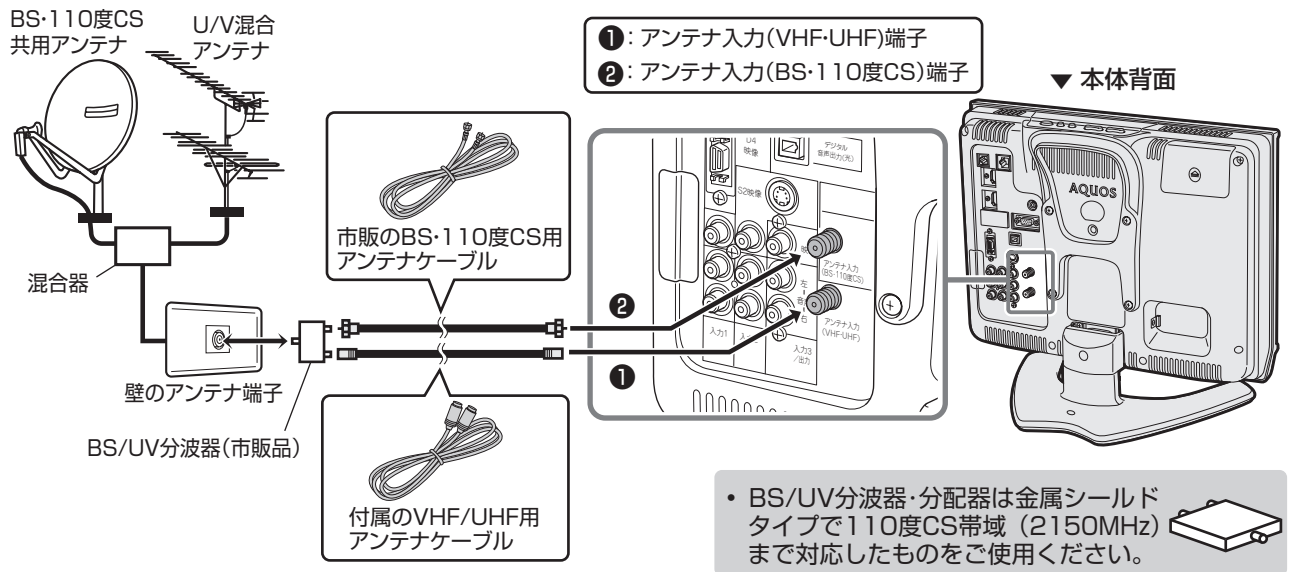

4

電話線をつなぐ (66ページ) ※データ放送の双方向通信をしたいとき

デジタル放送の双方向番組への参加や有料番組を受信したい場合に必要の接続です。

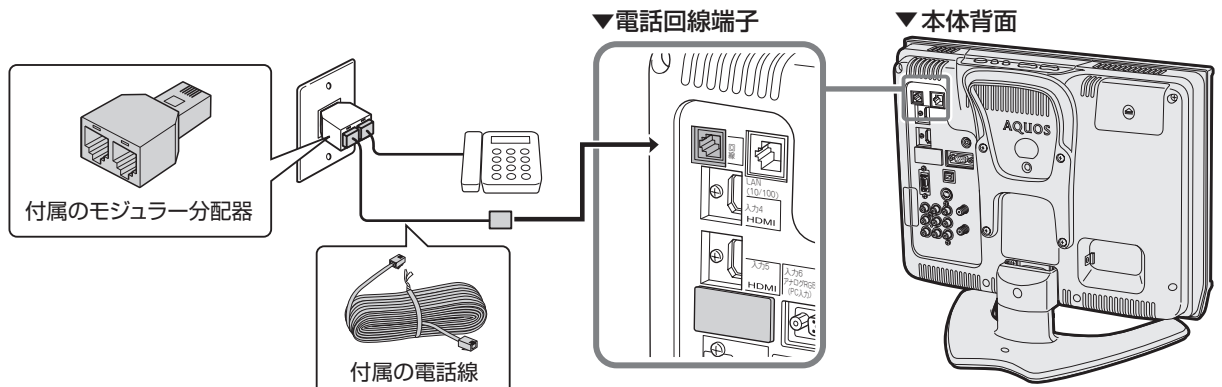

次ページへ

接続とチャンネル設定の手順(つづき)

5 ビデオやDVDプレーヤーなどの外部機器をつなぐときは (98ページ)

HDMI入力
HDMI端子付きの機器に対応した端子です。

PC入力
PC(パソコン)に対応した端子です。

ビデオ入力
DVDなど高画質の入力に対応した端子です。
入力3/出力*
出力と入力を切り換えることができる端子です。

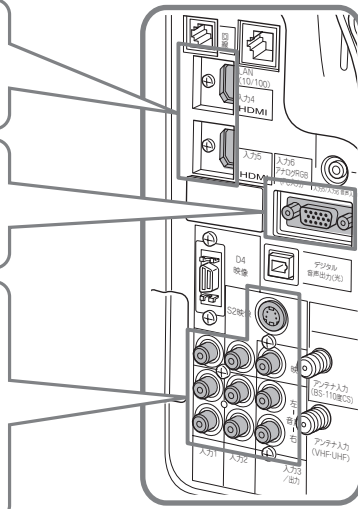

▼本体背面

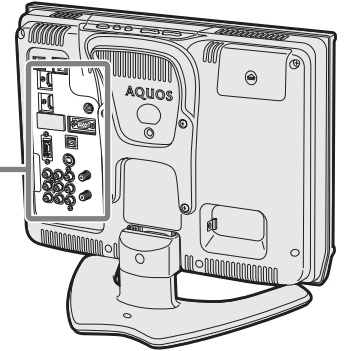

※出荷時は「モニター出力(固定)」に設定されています。設定を変更するときは入力3端子設定(108ページ)をご覧ください。

6 電源コードとACアダプターをつなぐ (33ページ)

付属の電源コードとACアダプターを、本体の「電源DC12V」端子と家庭用電源コンセントに接続します。

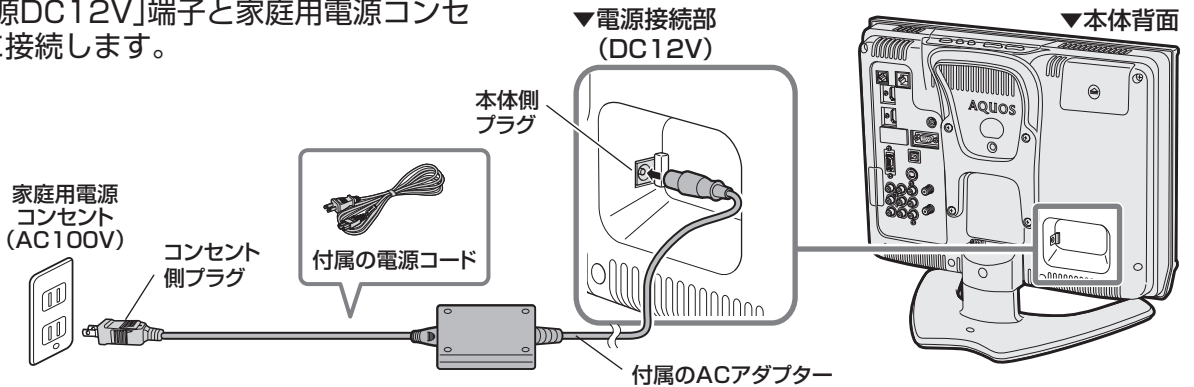

7 電源を入れる (34ページ)

- ① 本体天面の電源スイッチを押します。
- ② 本体前面下部の電源ランプが緑色に点灯することを確認します。

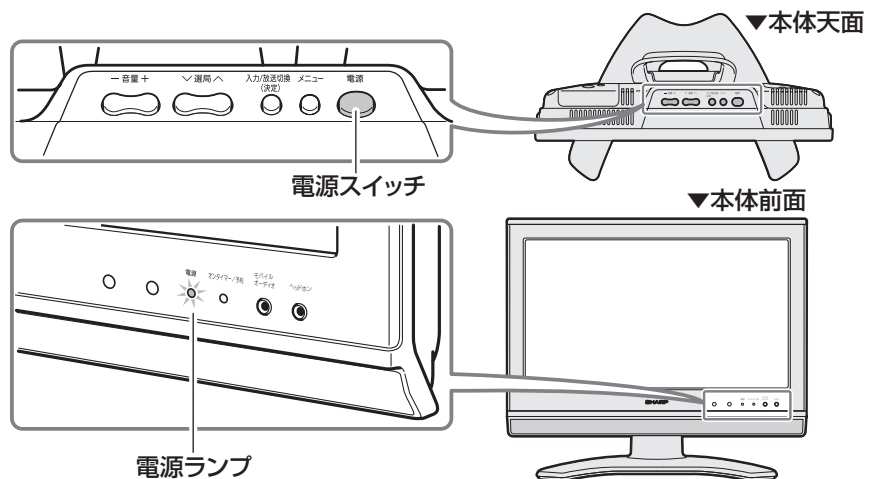

次ページへ

8

地上アナログ放送のチャンネルを設定する (49ページ)

リモコンでメニュー画面を表示し、地上アナログ放送のチャンネル設定をします。

自動設定のしかた

- ① **地上A** を押し、地上アナログ放送を選ぶ
- ② **メニュー** を押し、メニュー画面を表示する
- ③ **決定** を押し、「本体設定」を選ぶ
- ④ **決定** を押し、「チャンネル設定」を選び、**決定** を押し
- ⑤ 「地上アナログ」で **決定** を押し
- ⑥ **決定** を押し、「地上アナログー自動」を選び、**決定** を押し
- ⑦ **決定** を押し、「する」を選び、**決定** を押し
- ⑧ 自動設定画面を確認する

▼メニュー画面

地上アナログのチャンネル設定をします。

リモコンでメニュー画面を表示して操作します。

・地上アナログ放送は、東京地区のVHF放送が受信できるように設定されていますが、これ以外の地区では設定が必要です。

9

地上デジタル放送のチャンネルを設定する (56～63ページ)

地上デジタル放送の受信設定をするときは、次の手順①～③で行います。

※地上デジタル放送はお住まいの地域で放送が開始されていないと受信できません。

① 付属のB-CASカードを登録・挿入する(56ページ)

・B-CASカードは同梱箱の中のB-CASパンフレットの台紙についています。同梱箱をご確認ください。

・デジタル放送を視聴する場合は、必ずB-CASカードを挿入してください。図の向きの通りに挿入しないと映りません。

・B-CASカードは必ず登録してください。(登録は無料です。)

・e2 by スカパー!、WOWOW、スターチャンネルなどの有料放送を見るときは各放送局との個別契約が必要です。(38・56ページ)

② 地域設定をする(58ページ)

・地域選択 ・郵便番号設定

③ 地上デジタルチャンネル設定をする(60ページ)

▼メニュー画面

リモコンでメニュー画面を表示して操作します。

・通常は「UHF」を選びます。
・CATVパススルー(60・61ページ)の場合は「全チャンネル」を選びます。

10

デジタル放送を視聴するための設定をする (64～70ページ)

「デジタル放送を視聴するための設定をする」「デジタル放送の双方向通信をするための設定をする」の説明にそって以下の設定をします。

※B-CASカードを挿入しておいてください。入っていないとデジタル放送が受信できません。(57ページ)

① BS・110度CS共用アンテナ電源供給の設定(64ページ)

▼メニュー画面

リモコンでメニュー画面を表示して操作します。

・個人アンテナでは「入」または「電源連動」にします。
・共聴アンテナでは「切」にします。

電源・受信強度表示
電源連動 入 切
選んで決定

② 電話回線の設定(68ページ)

▼メニュー画面







リモコンでメニュー画面を表示して操作します。

通信設定
↓ 選んで決定
電話回線設定-自動
↓ 選んで決定
テスト実行
↓ 決定
テスト終了

これで接続とチャンネル設定は終了です。
次に、放送の受信状態をご確認ください。➡ 6ページ

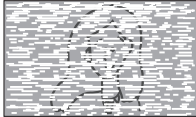
接続とチャンネル設定の手順(つづき)

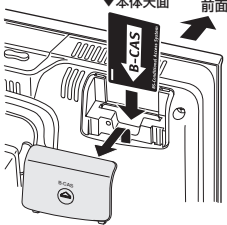
放送の受信状態を確認する

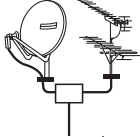
	こんな症状がでるときは	ここをお確かめください	ページ
地上アナログ放送	 <p>色じま模様が出る</p>	<ul style="list-style-type: none"> 付属のアンテナケーブルを使用していますか。 古いケーブルは使わないでください。 	10・30
	 <p>雪が降っているような画面になる</p>	<ul style="list-style-type: none"> アンテナ線が切れていませんか。 アンテナの向きは正しいですか。 平行フィーダー線の場合、本機から線をできるだけ離してください。 	— — 30
デジタル放送	 <p>映像も音声も出ない</p>	<ul style="list-style-type: none"> BS・CSアンテナ電源は正しく設定されていますか。 B-CASカードは正しく挿入されていますか。 	64 57
	 <p>画面に四角のノイズ(モザイク)が出る</p>	<ul style="list-style-type: none"> アンテナの向きは正しいですか。 アンテナの信号強度を確認してください。(信号強度が60以上あることを確認してください。) 	— 65
	<p>WOWOWやスターチャンネルなどの有料放送が視聴できない</p>	<ul style="list-style-type: none"> WOWOWやスターチャンネルは有料です。視聴するためには契約をしてください。 電話回線の接続や設定は正しくされていますか。 	38 66～70
	<p>110度CSデジタル放送が視聴できない</p>	<ul style="list-style-type: none"> アンテナやアンテナケーブル、分配器は指定のものを使用していますか。 	32
	<p>画面にノイズが出る</p>	<ul style="list-style-type: none"> VHF/UHFのアンテナケーブルとBS・110度CS用アンテナケーブルが接近していませんか。 	—
<p>特定のチャンネルだけ映らない</p>	<ul style="list-style-type: none"> 有料放送は視聴契約が必要です。 アンテナの信号強度を確認してください。 	38 65	

電源・受信強度表示	BS衛星信号テスト		
周波数設定	BS-1	BS-3	BS-5
信号テスト-地上D	BS-7	BS-9	BS-11
信号テスト-BS	BS-13	BS-15	終了
信号テスト-CS	信号強度 BS-15		
			
	現在値	95	最大値 95

はじめに

付属品.....	10
この取扱説明書の見かた.....	11
安全上のご注意.....	12
使用上のご注意.....	17
各部のなまえ〈本体〉.....	20
各部のなまえ〈リモコン〉.....	22
本機の特長.....	24

設 置..... 詳しいもくじは**25**ページ

設置のしかた.....	26
転倒防止について.....	28

アンテナや電源の接続..... 詳しいもくじは**29**ページ

VHF/UHFアンテナをつなぐ.....	30
BS・110度CSデジタル共用アンテナをつなぐ.....	32
電源コードとACアダプターをつなぐ.....	33
ケーブル処理のしかた.....	33
電源を入れる.....	34
角度調整のしかた.....	34

操作の前に..... 詳しいもくじは**35**ページ

デジタル放送について.....	36
メニューについて.....	40

受信設定..... 詳しいもくじは**43**ページ

テレビを見るためのかんたん初期設定.....	44
受信設定について.....	48
地上アナログ放送のチャンネルを設定する.....	49
B-CASカードを登録・挿入する.....	56
地域設定をする.....	58
地上デジタル放送のチャンネルを設定する.....	60
デジタル放送を視聴するための設定をする.....	64
デジタル放送の双方向通信をするための設定をする.....	66
システム動作テストを行う.....	71
BS・110度CSデジタル放送のチャンネルスキップ設定..	72

放送を視聴する 詳しいもくじは **73** ページ

番組を選ぶ	74
デジタル放送の登録チャンネルを確認する	76
デジタル放送のお好みのチャンネルを登録する	78
複数の映像や音声を切り換える	79
視聴中の番組の情報を見る	80
テレビ放送に連動したデータ放送を視聴する	80

電子番組表(EPG)の使いかた 詳しいもくじは **81** ページ

電子番組表(EPG)について	82
電子番組表(EPG)を利用するための設定を行う	84
電子番組表(EPG)で番組を探す	85
電子番組表(EPG)で番組の内容を確認する	86

デジタル放送の予約と録画 詳しいもくじは **87** ページ

デジタル放送の予約のながれ	88
デジタル放送の予約手順	90
予約の確認・取り消し・変更をする	95
予約動作や出力信号について	96

録画や再生などの機器の接続 詳しいもくじは **97** ページ

他の機器の接続について	98
ビデオやDVDを見る	100
HDMI対応機器の映像を見る	102
デジタル放送の番組をビデオデッキで録画する	105
他の機器を使って録画するための設定	108
入力選択の設定	110
外部機器のなまえを表示させる	111
音響機器をつないで音声を楽しむ	112
PC(パソコン)の画面を表示する	114
PC(パソコン)の音声を設定する	120
ポータブルオーディオ機器をつなぐ	121

画面や映像・音声の調整 詳しいもくじは **123** ページ

画面サイズを設定する前に	124
画面サイズを設定する	125
画面の位置を調整する	128
お好みの映像・音声で楽しむ	129

便利な機能 詳しいもくじは **135**ページ

お好みのチャンネルを登録する	136
クイック起動機能を設定する	137
指定時刻に電源を入れる(オンタイマー)	138
ボタンの操作を禁止する(チャイルドロック)	142
省エネ機能を使う	143
ゲーム時間表示	144

デジタル放送を 快適に見るための設定 詳しいもくじは **145**ページ

画面サイズや画面表示の設定	146
安心して使うための設定	148
お知らせを見る	150
双方向通信を利用する	151
文字を入力する(ソフトウェアキーボード)	154

情報ページ 詳しいもくじは **157**ページ

故障かな?と思ったら	158
デジタル放送の注意文など	161
ダウンロードを行う	163
本機を譲渡・廃棄するとき	165
メニュー項目一覧	166
保証とアフターサービス	168
おもな仕様	169
寸法図	170
別売品について	170
スタンドとハンドルの外しかた	171
壁掛け設置のしかた	172
用語の解説	173
索引	175

English Guide

Part Names - Main Unit	177
Part Names - Remote Control Unit	179
本機で使用している特許など	181

- 本機を廃棄または譲渡する場合には、個人情報の消去(初期化)をお願いします。(165ページ)
- ※本取扱説明書に掲載している画面表示は説明用のものであり、実際の表示とは多少異なります。



付属品

AQUOS接続クイックガイドの手順1

付属品をご確認ください

ご注意

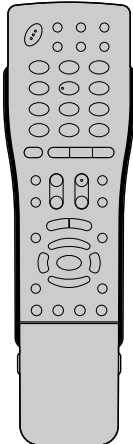
B-CASカードは開封すると、添付されている契約約款に同意したとみなされます。開封前に必ず契約約款をよくお読みください。

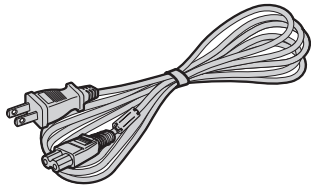
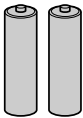
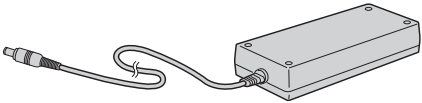
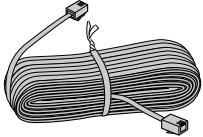
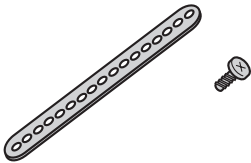
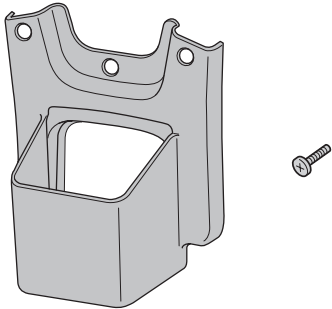
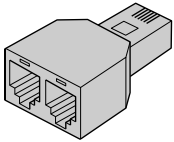
<p>リモコン×1</p>  <p>使いかた→22・23ページ</p>	<p>VHF/UHF用アンテナケーブル(4m)×1 (差し込みタイプ)</p>  <p>使いかた→30ページ</p>	<p>電源コード(2m)×1</p>  <p>使いかた→33ページ</p>
<p>単4形乾電池×2</p>  <p>使いかた→23ページ</p>	<p>ACアダプター×1</p>  <p>使いかた→33ページ</p>	<p>電話線(10m)×1</p>  <p>使いかた→66ページ</p>
<p>転倒防止用部品一式 (固定バンド×1、ネジ(目の粗いほう)×1)</p>  <p>使いかた→28ページ</p>	<p>ご注意 付属のネジは2種類ありますので、ご使用の際はお間違いのないようご注意ください。</p>	<p>ACアダプターホルダー×1 取付ネジ(目の細かいほう)×1</p>  <p>使いかた→27ページ</p>
<p>モジュラー分配器×1</p>  <p>使いかた→66ページ</p>		
<p>●かんたん!!ガイド×1 ●取扱説明書×1* ●保証書×1</p>		

●安全と性能維持のため、同梱のケーブルを必ずご使用ください。

※当商品は日本国内向けであり、日本語以外の説明書はございません。

This model is designed exclusively for Japan, with manuals in Japanese only.

この取扱説明書の見かた

はじめに

この取扱説明書の見かた
付属品

おしらせ 本取扱説明書では、各種機能の操作説明を、おもにリモコンを使った場合の記述にしています。(本体の操作ボタンを使う場合の説明は、「本体天面の〇〇ボタンを押す」などの表現にしております。)

デジタル放送を視聴するための設定をする (AQUOS接続クイックガイドの手順10)

アンテナ設定

■ BS・110度CS共用アンテナをはじめて設置したときや引越しなどでデジタル放送用のアンテナを移動したときなどは、アンテナ設定が必要となります。その場合、アンテナ設定画面を見ながら設定を行うことができます。



・共聴アンテナなどに接続したとき、「BS・CSアンテナ電源」の設定を誤って「入」にして、「アンテナ線がショートしています。」などのおしらせが表示されたときは、設定を「切」に変更してください。

メニュー画面について
おしらせ
メニュー画面は、表示されている間につきの操作を行ってください。
・アンテナ設定画面は無操作のまま1分間経過しても消えませんが、消すときは、メニューまたは終了ボタンを押してください。

アンテナ設定画面を表示する

【例】BSデジタル放送のアンテナ設定をする

① **BS**を押し、**BSデジタル放送**を選ぶ
画面に「放送が受信できません」と表示されても、設定を行うことができます。

② メニュー画面から「**本体設定**」-「**アンテナ設定**」を選び、「**決定**」を押す



・アンテナ設定画面が表示されます。

アンテナに電源を供給する

地上デジタル放送にはアンテナ電源入/切の設定はありません。

① **電源・受信強度表示**を選び、「**決定**」を押す

② **電源連動**「入」「切」のいずれかを選ぶ

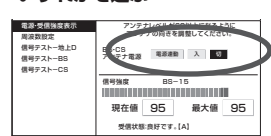

「電源連動」…本機の電源入/切に連動してアンテナに電源を供給します。

している場合
電源を供給しないときの設定 (共聴アンテナに接続している場合など) (工場出荷時の設定)

「切」……………

- 番号順に操作してください。
- 機能の概要説明などです。
- テレビ画面に現れる表示です。*
- 操作の結果や補足的な説明です。
- 操作ボタンです。
左のイラストのボタンに対応しています。
- 操作するときを使うリモコンのボタンです。
- 選択・入力する項目や欄です。
- 下の「本書で使われているマークについて」をご覧ください。
- * 本書に掲載している画面表示やイラストは、説明のためのものであり、実際とは多少異なります。

本書で使われているマークについて



ご注意ください
正しくお使いいただく
ためのご注意です。



おしらせ
もう少し詳しい説明や、
機能の制限事項です。



ヒント
知っているると便利な
情報です。

こんなときは▶▶▶

お手入れをするときは



17ページ

故障かな?と思ったら



158ページ

分からない用語があるときは



173ページ

安全上のご注意

ご使用前に「安全上のご注意」を必ず読み、正しく安全にご使用ください。

この取扱説明書および商品には、安全にお使いいただくためにいろいろな表示をしています。その表示を無視して誤った取り扱いをすることによって生じる内容を、つぎのように区分しています。内容をよく理解してから本文をお読みになり、記載事項をお守りください。



警告

人が死亡または重傷を負うおそれがある内容を示しています。



注意

人がけがをしたり財産に損害を受けるおそれがある内容を示しています。

図記号の意味
(図記号の一例です)



記号は、気をつける必要があることを表しています。



記号は、してはいけないことを表しています。



記号は、しなければならないことを表しています。



警告

交流100ボルト以外の電圧で使用しない



100ボルト
以外禁止

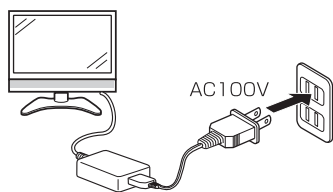

火災・感電の原因となります。

電源コードに重いものを載せたり、本機の下敷きにしたりしない



禁止

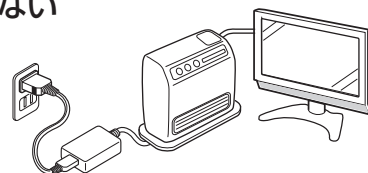

火災・感電の原因となります。

落としたり、キャビネットを破損したときは、本機の電源を切り、電源プラグを抜く



電源プラグ
を抜く



そのまま使用すると火災・感電の原因となります。販売店にご連絡ください。

煙やにおい、音などの異常が発生したら、本機の電源を切り、電源プラグを抜く



電源プラグ
を抜く

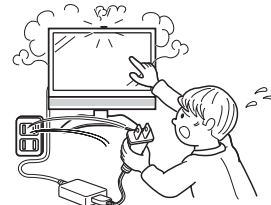

異常状態のまま使用すると火災・感電の原因となります。修理を販売店に依頼してください。お客様自身による修理は絶対におやめください。

テレビに水が入るような使いかたをしたり、ぬらしたりしない



水ぬれ禁止

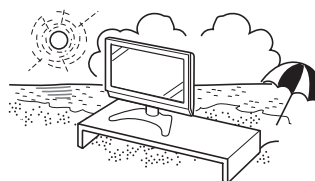

火災・感電の原因となります。雨天、降雪中、海岸、水辺での使用は特にご注意ください。



警告

内部に水や異物が入ったときは、本機の電源を切り、電源プラグを抜く



電源プラグ
を抜く

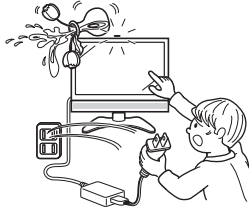

そのまま使用すると火災・感電の原因となります。販売店にご連絡ください。

異物を入れない



禁止

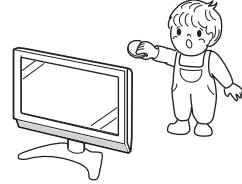

通風孔(裏ぶたのすき間)などからものを入れると、火災・感電の原因となります。特にお子様にはご注意ください。

電源コードを傷つけたり、加工したり、ねじったり、引っ張ったり、無理に曲げたり、加熱したりしない



禁止

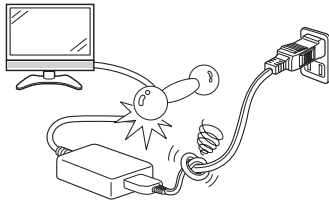

電源コードが傷んだら(芯線の露出、断線)交換をご依頼ください。そのまま使用すると、コードが破損して、火災・感電の原因となります。

本機の裏ぶたを外したり、改造したりしない



分解禁止

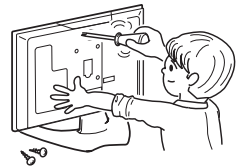

内部には電圧の高い部分があるため、さわると感電の原因となります。内部の点検、修理は販売店にご依頼ください。

本機の上に花瓶等、水の入った容器を置かない



水ぬれ禁止



水がこぼれるなどして中に入ると、火災・感電の原因となります。

風呂やシャワー室では使用しない



風呂、シャワー室
での使用禁止



火災・感電の原因となります。

不安定な場所に置かない



禁止



落ちたり倒れたりして、けがの原因となります。

雷が鳴り出したら、アンテナ線やプラグに触れない



接触禁止



感電の原因となります。

電源プラグの刃や刃の付近に、ホコリや金属物が付着しているときは、プラグを抜いて乾いた布で取り除く



ほこりを取る

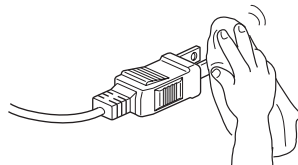

そのまま使用すると火災・感電の原因となります。

安全上のご注意(つづき)

⚠ 注意

電源コードを熱器具に近づけない



禁止

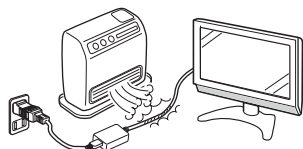

電源コードの被覆が溶けて火災・感電の原因となることがあります。

電源プラグを抜くときは、電源コードを引っ張らない



禁止

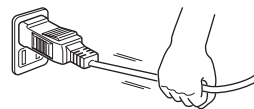

電源コードが傷つき、火災・感電の原因となることがあります。

ぬれた手で電源プラグを抜き差ししない



ぬれ手禁止

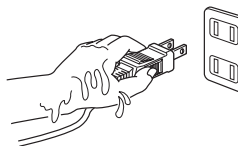

感電の原因となることがあります。

タコ足配線をしない



禁止

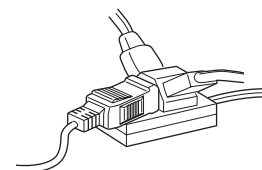

火災・感電の原因となることがあります。

アンテナ工事は、技術経験が必要ですので販売店にご相談ください



離して配置

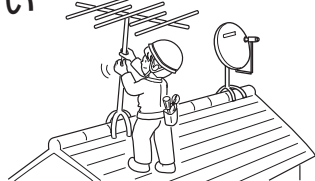

- ・送配電線の近くに設置してしまうと、アンテナが倒れた際に感電の原因となることがあります。
- ・BS・110度CSデジタル放送受信アンテナは強風の影響を受けやすいので堅固に取り付けてください。

湿気やほこりの多いところ、油煙や湯気が当たるところに置かない



禁止

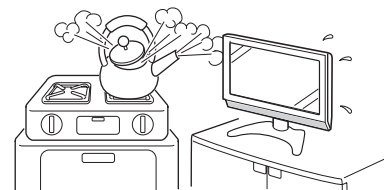

調理器具や加湿器などのそばに置くと、火災・感電の原因となることがあります。

風通しの悪いところに入れない・密閉した箱に入れない・じゅうたんや布団の上に置かない・布などをかけない



禁止

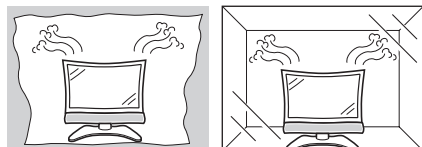

通風孔をふさぐと内部に熱がこもり、火災の原因となることがあります。

重いものを置いたり、上に乗ったりしない



禁止

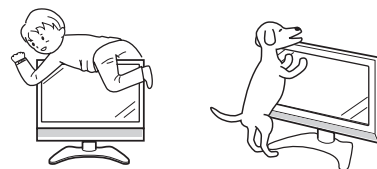

倒れたり、落下してけがの原因となることがあります。特にお子様やペットにはご注意ください。

電源プラグは確実に差し込む



確実に差し込む

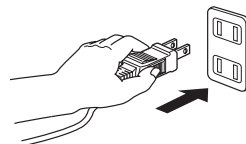

電源プラグはコンセントに根元まで確実に差し込んでください。差し込みが不完全ですと発熱したり、ホコリが付着して火災・感電の原因となることがあります。また、電源プラグの刃に触れると感電することがあります。

⚠ 注意

電源プラグはゆるみのあるコンセントに接続しない



禁止

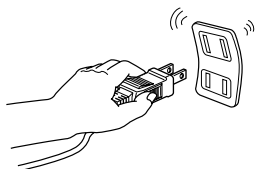

発熱して火災の原因となることがあります。販売店や電気工事店に交換の依頼をしてください。

移動させるときは、接続されている線などをすべて外す



接続線ははずす

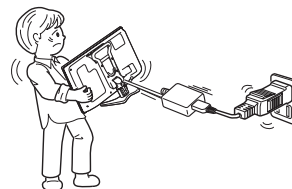

接続線を外さないで移動させると、電源コードが傷つき火災・感電の原因となることがあります。

お手入れのときや長期間使用しないときは、電源プラグを抜く



電源プラグを抜く

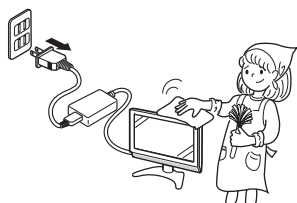

感電や火災の原因となることがあります。

スタンドの角度を調整するときは注意する



手を挟まれないよう注意



指のケガに注意

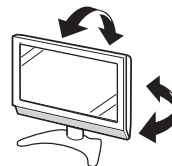

手や指がはさまれてけがの原因となることがあります。また無理に傾けると転倒して落下やけがの原因となることがあります。

通風孔に付着したホコリやゴミをこまめに取り除く
内部の掃除は販売店に依頼する



注意

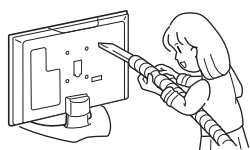

内部や通風孔にホコリをためたまま使用すると、火災や故障の原因となることがあります。内部の掃除費用については、販売店にご相談ください。

液晶画面に衝撃を与えない
(物を当てたり、先の尖ったもので突いたりしない)



禁止

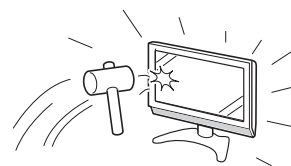

液晶画面のパネルが割れることがあります。

ご注意

お客さままたは第三者がこの製品の使用誤り、使用中に生じた故障、その他の不具合またはこの製品の使用によって受けられた損害については、法令上賠償責任が認められる場合を除き、当社は一切その責任を負いませんので、あらかじめご了承ください。

安全上のご注意(つづき)

電池についての安全上のご注意

液もれ・破裂・発熱によるけがや失明を避けるため、下記の注意事項を必ずお守りください。

⚠ 注意

電池は幼児の手の届く所に置かない



禁止



電池は飲み込むと、窒息の原因となったり、胃などに止まったりして大変危険です。飲み込んだおそれがあるときは、ただちに医師と相談してください。

電池はプラス⊕とマイナス⊖の向きに注意し、機器の表示どおり正しく入れる



表示どおりに入れる

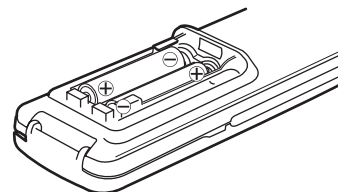

間違えると電池の破裂・液もれにより、火災・けがや周囲を汚損する原因となることがあります。

電池の液がもれたときは素手でさわらない



禁止

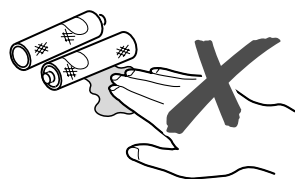

- 電池の液が目に入ったときは、失明のおそれがありますので、こすらずにすぐにきれいな水で洗ったあと、ただちに医師の治療を受けてください。
- 皮膚や衣類に付着した場合は皮膚に傷害を起こすおそれがありますので、すぐにきれいな水で洗い流してください。皮膚の炎症など傷害の症状があるときは、医師に相談してください。

指定以外の電池を使わない。新しい電池と古い電池または種類の違う電池を混ぜて使わない



禁止

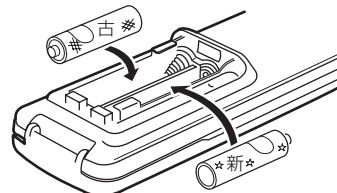

電池の破裂・液もれにより、火災・けがや周囲を汚損する原因となることがあります。

電池は火や水の中に投入したり、加熱・分解・改造・ショートしない。乾電池は充電しない



禁止

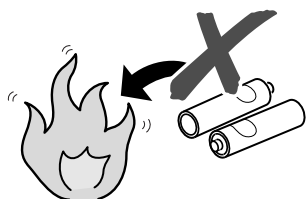

電池の破裂・液もれにより、火災・けがや周囲を汚損する原因となることがあります。

電池を使い切ったときや、長時間使わないときは、電池を取り出す



指示

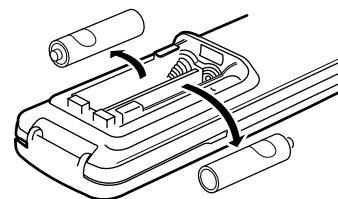

電池を入れたままにしておくと、過放電により液がもれ、故障・火災・けがや周囲を汚損する原因となることがあります。

使用上のご注意

守っていただきたいこと

キャビネットのお手入れのしかた

- キャビネットにはプラスチックが多く使われています。ベンジン、シンナーなどで拭いたりしますと変質したり、塗料がはげることがありますので避けてください。
- 殺虫剤など、揮発性のものをかけないでください。また、ゴムやビニール製品などを長時間接触させたままにしないでください。プラスチックの中に含まれる可塑剤の作用により変質したり、塗料がはげるなどの原因となります。

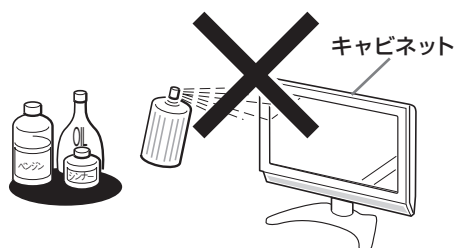

- 汚れはネルなど柔らかい布で軽く拭きとってください。
- 汚れがひどいときは、水で薄めた中性洗剤にひたした布をよく絞って拭きとり、乾いた布で仕上げてください。

液晶ディスプレイパネルのお手入れのしかた

- お手入れの際は、必ず本体天面の電源スイッチを「切」にし、コンセントから電源プラグを抜いてから行ってください。
- 本機のディスプレイパネルの表面は、柔らかい布(綿、ネル等)で軽く乾拭きしてください。硬い布で拭いたり、強くこすったりすると、パネルの表面に傷がつきますのでご注意ください。
- 汚れがひどい場合は、柔らかい布を軽く水で湿らせて、そっと拭いてください。(強くこすったりすると、ディスプレイパネルの表面に傷が付いたりしますので、ご注意ください。)
- ディスプレイパネルの表面にホコリがついた場合は、市販の除塵用ブラシ(静電気除去ブラシ)をお使いください。
- ディスプレイパネルの保護のため、ホコリのついた布や洗剤、化学雑巾などを使わないでください。パネルの表面がはく離することがあります。



液晶テレビ画面用
クリーニングクロス*

アンテナについて

- 妨害電波の影響を避けるため、交通のひんぱんな自動車道路や電車の架線、送配電線、ネオンサインなどから離れた場所に立ててください。万一アンテナが倒れた場合の感電事故などを防ぐためにも有効です。
- アンテナ線を不必要に長くしたり、束ねたりしないでください。映像が不安定になる原因となりますのでご注意ください。BS・110度CSデジタル放送用のアンテナ線には、必ず専用のケーブルを使用してください。(32ページ参照)
- アンテナは風雨にさらされるため、定期的に点検、交換することを心がけてください。美しい映像でご覧になれます。特にばい煙の多いところや潮風にさらされる場所では、アンテナが傷みやすくなります。映りが悪くなったときは、販売店にご相談ください。

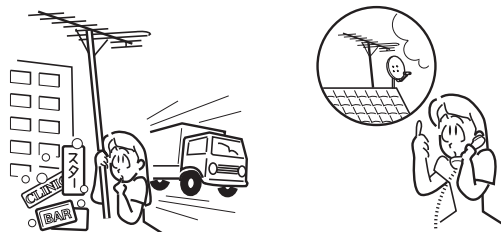

設置について

- 発熱する機器の上には本機を置かないでください。
- 本機の上には物を置かないでください。

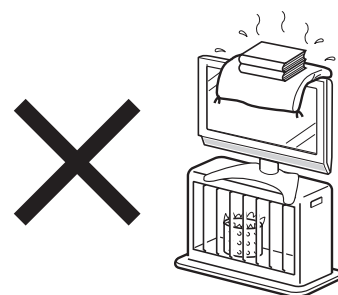

電磁波妨害に注意してください

- 本機の近くで携帯電話などの電子機器を使うと、電磁波妨害などにより機器相互間での干渉が起こり、映像が乱れたり雑音が発生したりすることがあります。

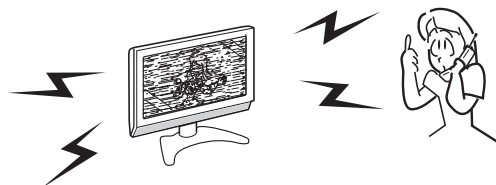

*販売店またはシャープホームページ内の「いい暮らしストア」
<https://store.sharp.co.jp/>(ネット販売)でお求めください。

使用上のご注意(つづき)

守っていただきたいこと

直射日光・熱気は避けてください

- 窓を閉めきった自動車の中など異常に温度が高くなる場所に放置すると、キャビネットが変形や変色したり、故障の原因となることがあります。
- 直射日光が当たる場所や熱器具の近くに置かないでください。キャビネットや部品に悪い影響を与えますのでご注意ください。



雨天・降雪中でのご使用の場合

- 雨天・降雪中でのご使用の場合は、本機をぬらさないようにご注意ください。

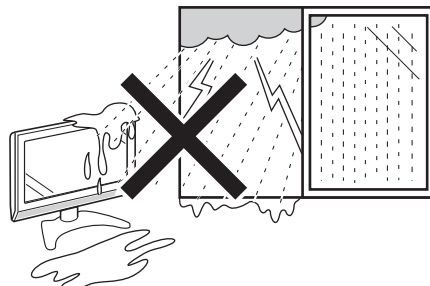

ステッカーやテープなどを貼らないでください

- キャビネットの変色や傷の原因となることがあります。

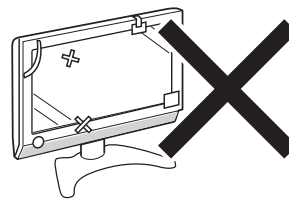

急激な温度差がある部屋(場所)でのご使用は避けてください

- 急激な温度差がある部屋(場所)でのご使用は、画面の表示品位が低下する場合があります。

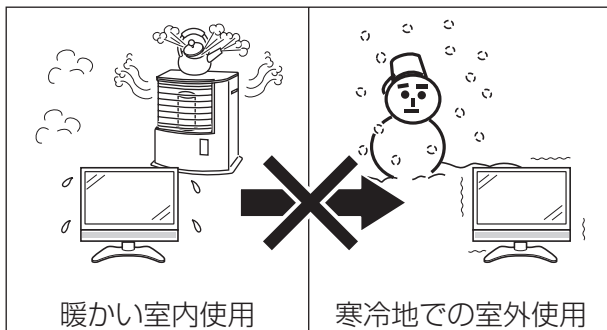

暖かい室内使用

寒冷地での室外使用

長期間ご使用にならないとき

- 長期間使用しないと機能に支障をきたす場合がありますので、ときどき電源を入れて作動させてください。

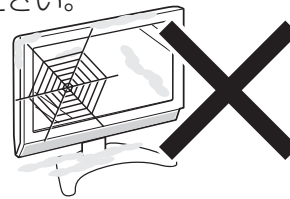

低温になる部屋(場所)でのご使用の場合

- ご使用になる部屋(場所)の温度が低い場合は、画像が尾を引いて見えたり、少し遅れたように見えることがあります。故障ではありません。常温に戻れば回復します。
- 低温になる場所には放置しないでください。キャビネットの変形や液晶画面の故障の原因となります。(使用温度:0℃~40℃)

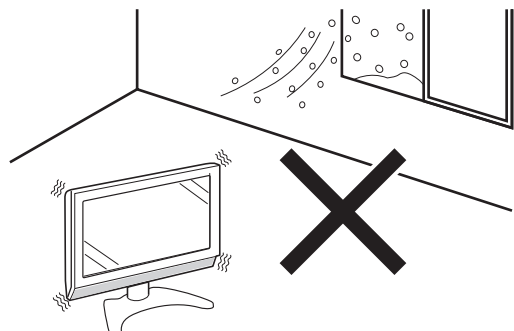

国外では使用できません

- この製品が使用できるのは日本国内だけです。外国では放送方式、電源電圧が異なりますので使用できません。
This product is designed for use in Japan only and cannot be used in any other country.



守っていただきたいこと

B-CASカードは必要ときだけ抜き差しする

- 必要以外に抜き差しすると故障の原因となることがあります。
- B-CASカードの中にはICチップが内蔵されています。折り曲げたり、大きな衝撃を加えたり、端子部に触れたりしないようご注意ください。
- 本機に差し込むときは「逆差し込み」や「裏差し込み」にならないよう、右上図の通りに挿入してください。

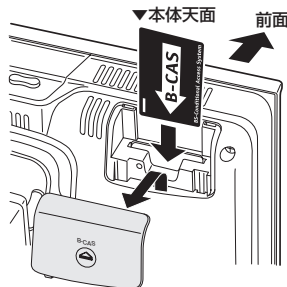

取扱い上のご注意

- 液晶画面を強く押ししたり、ボールペンのような先の尖ったもので押さないでください。また、落としたり強い衝撃を与えないようにしてください。特に液晶画面のパネルが割れたり、傷がつく原因となりますのでご注意ください。
- 振動の激しいところや不安定なところに置かないでください。また、絶対に落としたりしないでください。故障の原因となります。

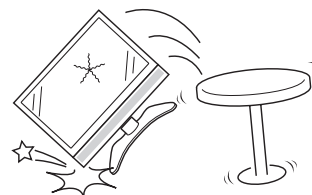

結露(つゆつき)について

- 本機を寒い場所から急に暖かい場所に持ち込んだときや、冬の朝など暖房を入れたばかりの部屋などで、本機の表面や内部に結露が起ることがあります。結露が起きたときは、結露がなくなるまで電源を入れずにお待ちください。そのままご使用になると故障の原因となります。



使用環境について

- 本機を冷え切った状態のまま室内に持ち運んだり、急に室温を上げたりすると、動作部に露が生じ(結露)、本機の性能を十分に発揮できなくなるばかりでなく、故障の原因となることがあります。このような場合は、よく乾燥するまで放置するか、徐々に室温を上げてからご使用ください。



- 周囲温度は0~40℃の範囲内でご使用ください。正しい使用温度を守らないと、故障の原因となります。



使用が制限されている場所

- 航空機の中など使用が制限または禁止されている場所で使用しないでください。事故の原因となるおそれがあります。



- 長期間で使用にならないときは、安全のため必ず電源プラグをコンセントから抜いてください。



- ・ ハンドルやスタンドを取り付けていたネジを、ハンドルやスタンドのない状態で取り付けないでください。

蛍光管について

■ 本機に使用している蛍光管には、寿命があります。

- 画面が暗くなったり、チラついたり、点灯しないときは、新しい専用蛍光管ユニットに取り替えてください。
寿命の目安…約60,000時間(室温25℃で、明るさを「標準」に設定して連続使用した場合、明るさが半減する時期の目安)
- 詳しくは、販売店またはもよりのシャープお客様ご相談窓口にお問い合わせください。

- ご使用初期において、蛍光管の特性上、画面にチラツキが出ることがあります。この場合、本体天面の電源スイッチをいったん「切」にし、再度電源を入れなおして動作を確認してください。

各部のなまえ〈本体〉

の中の数字は、説明や操作方法を掲載しているおもなページです。

前面

LC-16E1

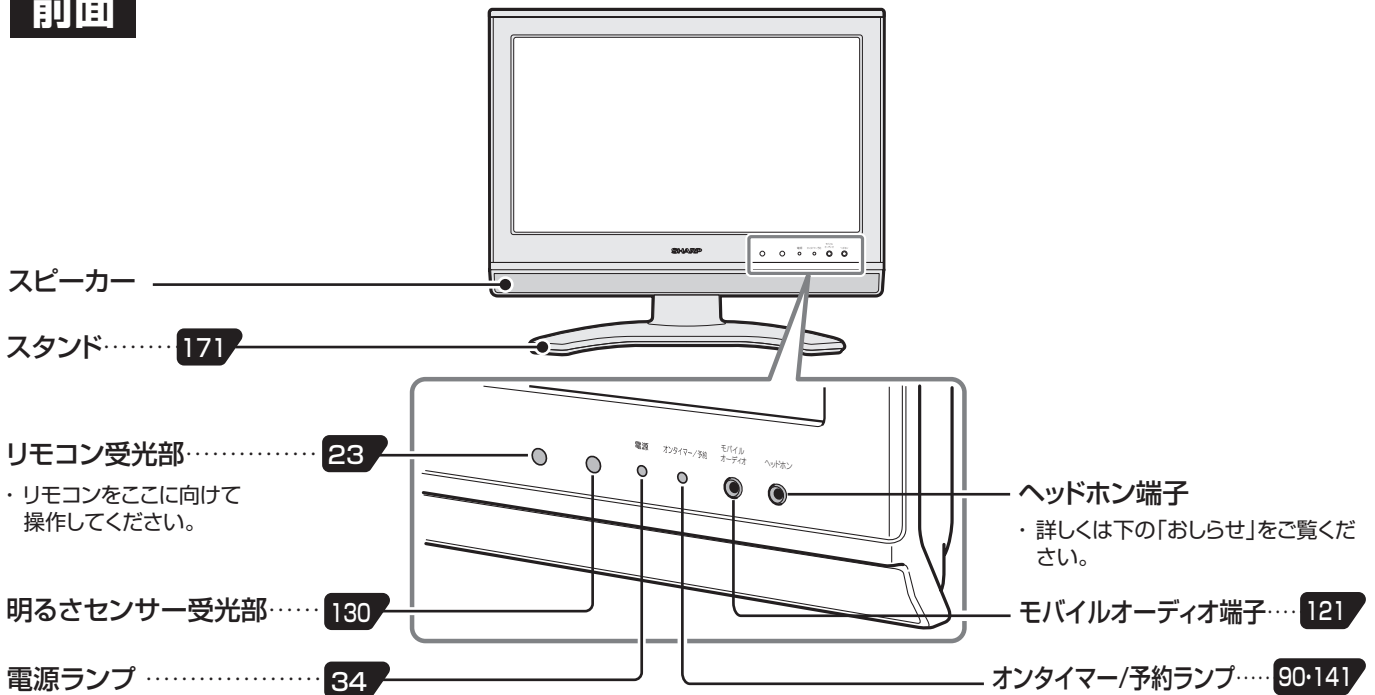

天面

LC-16E1

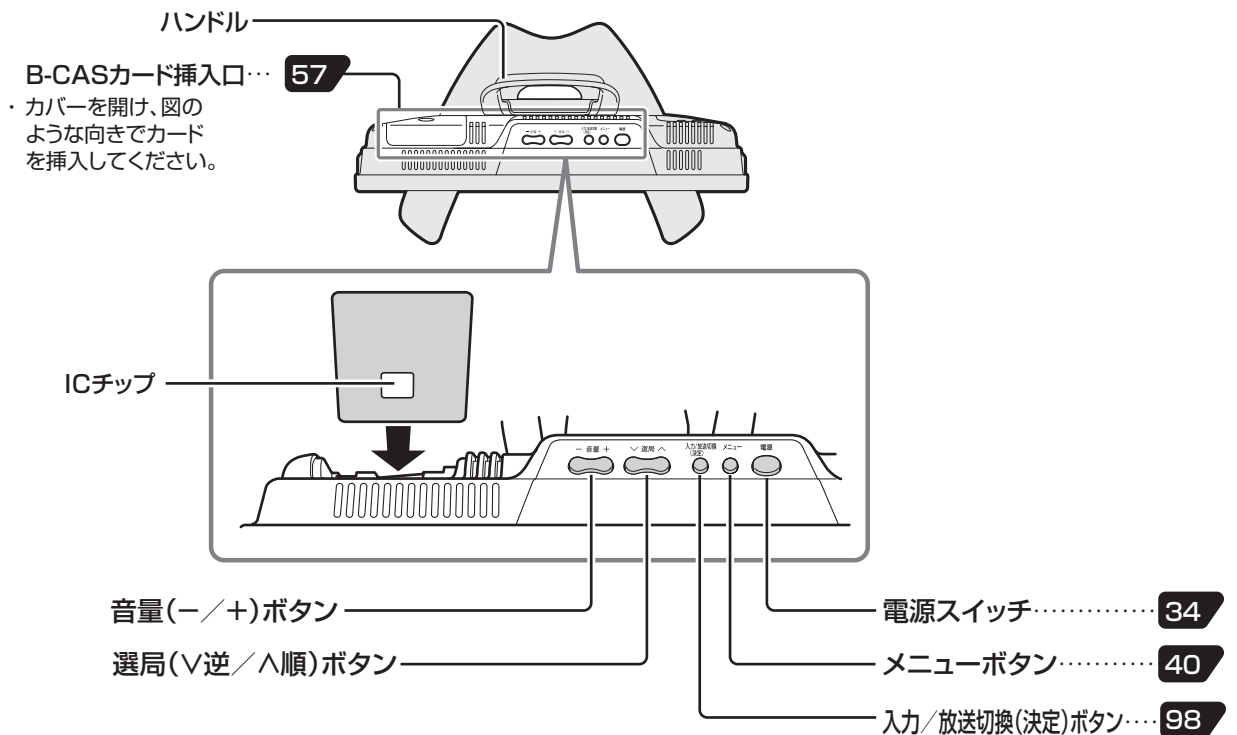

ヘッドホン端子について

- ・ステレオミニプラグ(φ3.5mm)の付いたヘッドホンをご用意ください。
- ・ヘッドホンを使わないときは、必ず、ヘッドホン端子からプラグを抜いてください。
- ・ヘッドホン接続時は、スピーカーから音声が出ません。
- ・ヘッドホンを接続して音声を聴いているときは、音声調整(133ページ)の設定はできません。
- ・入力ごとに別々の音量に設定できます。

ヘッドホン接続時の音量表示



背面

▼本体背面

電話線をつなぐ

電話回線端子..... 66

入力4・
入力5 (HDMI)..... 102

高画質対応のDVDプレーヤーやAVアンプなどをつなぐ

入力1・2..... 100

録画用機器などをつなぐ

入力3/出力..... 105・108

●モニター/録画出力の映像は標準画質です。

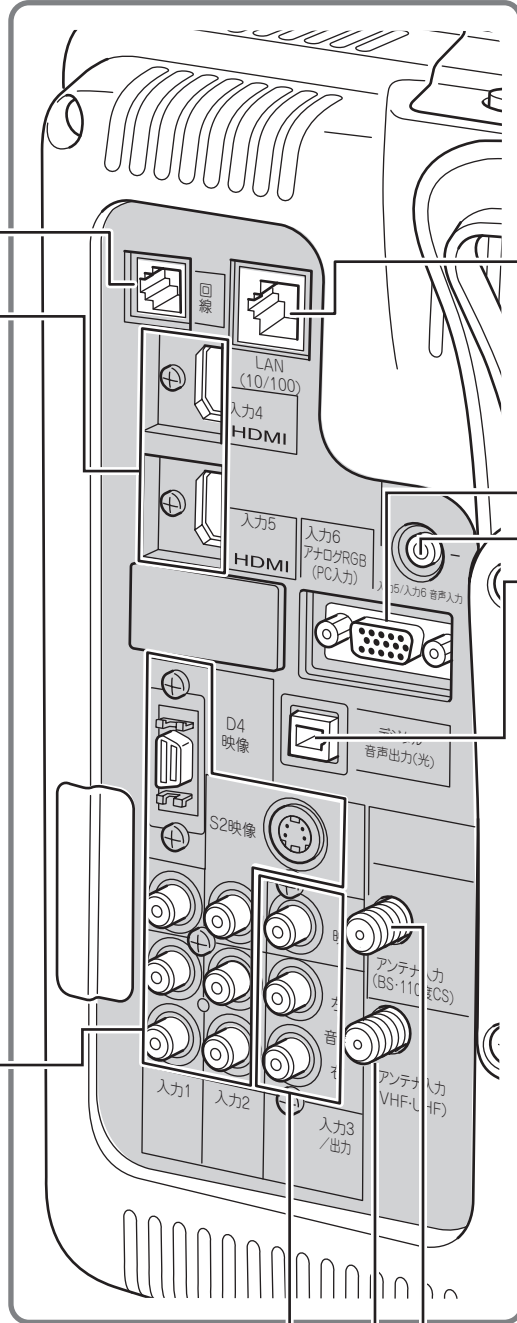

LAN端子
(10BASE-T/100BASE-TX) *..... 151

* デジタル放送の双方向通信用端子
(LAN: ローカルエリアネットワークの略称です。)

RGB端子付パソコンをつなぐ

入力6 (アナログRGB) 114

PC音声入力端子..... 114

デジタル音声出力 (光) 端子... 112

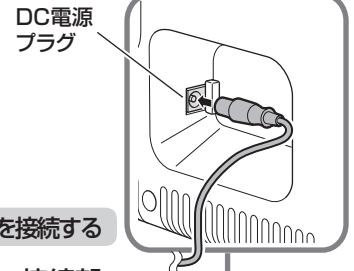

DC電源
プラグ

ACアダプターを接続する

ACアダプター接続部
(電源DC12V)..... 33

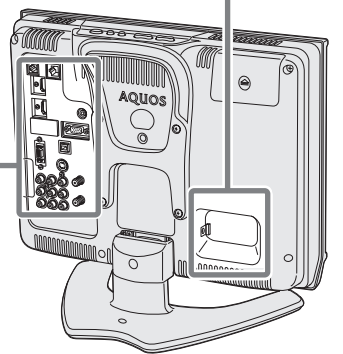

アンテナ入力 (BS・110度CS) 端子... 32

BSアンテナをつなぐ

地上アナログアンテナ
(U/V)をつなぐ

アンテナ入力(VHF・UHF) 端子 31

アンテナ入力 (地上デジタル) 端子..... 31

地上デジタルアンテナをつなぐ

各部のなまえ〈リモコン〉

フタを閉じたところ

画面表示……………82

画面表示(チャンネルサインなど)を入/切します。

電源……………34

電源を入/切(電源待機)します。

CATV……………75

CATV放送を選局するときチャンネル番号を入力して使います。

※ CATVチャンネルは工場出荷時、スキップ「する」に設定されています。(解除のしかたは55ページ)

地上D 放送切換……………61・74

地上デジタル放送の画面に切り換えます。

地上A 放送切換……………49・74

地上アナログ放送の画面に切り換えます。

データ連動(d)……………80

デジタル放送のテレビ番組に連動したデータ放送を呼び出します。

音量(+/-)……………

音量を調整します。

消音……………

音を一時的に消します。

※ 消音となってから30分経過すると自動的に音量0になります。この状態から音声を聞くには、音量+ボタンで音量を調整してください。

番組表……………74・82

デジタル放送の電子番組表(EPG)の表示を入/切します。

番組情報……………80

視聴中のデジタル番組の詳細な情報を表示します。

カーソル(上・下・左・右)……………40

メニューや項目を選びます。

決定……………40

カーソルで選んだメニュー項目や設定内容を決定します。

終了……………40

電子番組表やメニュー操作などを終了します。

おしらせ メニューや電子番組表の操作が途中で分からなくなったときなどに使うと便利です。

カラーボタン……………80・82 (青・赤・緑・黄)

デジタル放送の電子番組表(EPG)やデータ番組の操作に使います。

オフタイマー……………143

電源を指定時間後に切ります。

画面サイズ……………116・125

画面サイズを変更します。

お好み選局/登録……………75

お好み登録したチャンネルの選局と登録されているチャンネルの確認/登録画面の表示を入/切します。

3桁入力……………75

3桁チャンネル番号を入力してデジタル放送を選局するときに使います。

チャンネル……………74

- 各ネットワーク(地上A・地上D・BS・CS)のメディア(テレビ/ラジオ/データ)ごとのチャンネル選局をします。
- 各種設定の数字入力にも使います。

CS 放送切換……………74

110度CSデジタル放送の画面に切り換えます。(初めてCSチャンネルを選ぶときは75ページ)

BS 放送切換……………74

BSデジタル放送の画面に切り換えます。

テレビ/ラジオ/データ……………74

メディア(放送の種類)を切り換えます。

選局(Δ順/V逆)……………74

視聴している放送チャンネルを順/逆で選局します。

※工場出荷時の状態では、CATVチャンネルはスキップ設定されています。

入力切換……………101・110

入力を切り換えます。押すたびに入力が切り換わります。(入力1~3は、端子にケーブルが接続されているときに選べます。)

裏番組……………86

デジタル放送の裏番組表の表示を入/切します。

メニュー……………40

メニュー画面の表示を入/切します。

戻る……………40

1つ前の画面に戻ります。操作を誤ったときや、やりなおしたいときは、決定ボタンを押さず、戻るボタンを押します。

※番組の選択手順と操作のしかたについて、詳しくは74・75ページをご覧ください。

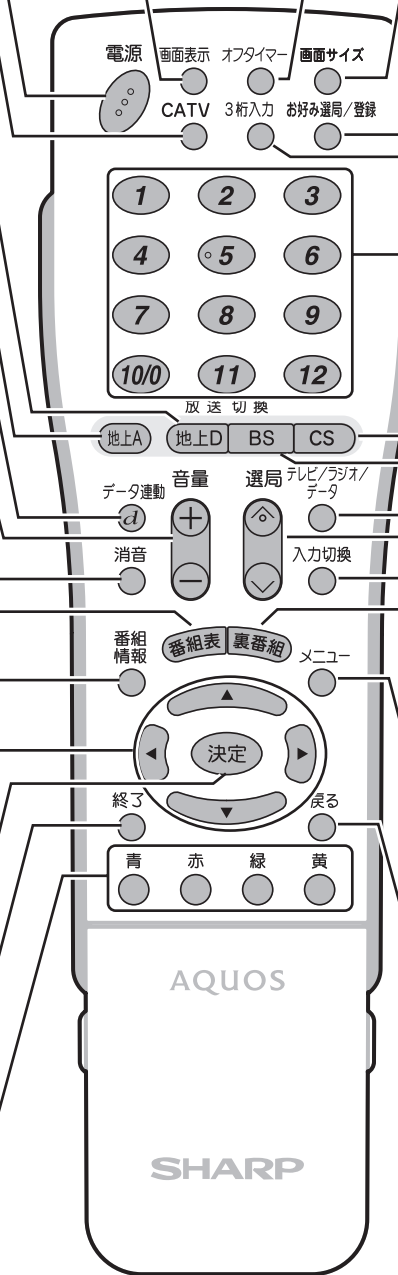



ここでは、リモコンのそれぞれのボタンのおおまかな働きを説明しています。

フタを開けたところ

デジタル登録 76・77

チャンネルボタンに登録されているデジタルチャンネルの確認／登録画面を表示します。

映像切換 79

デジタル放送の複数の映像を切り換えます。

AVポジション 129

お好みのAVポジションを選びます。

字幕 146

デジタル放送の字幕表示を入／切します。

音声切換 79・134

放送の複数の音声を切り換えます。

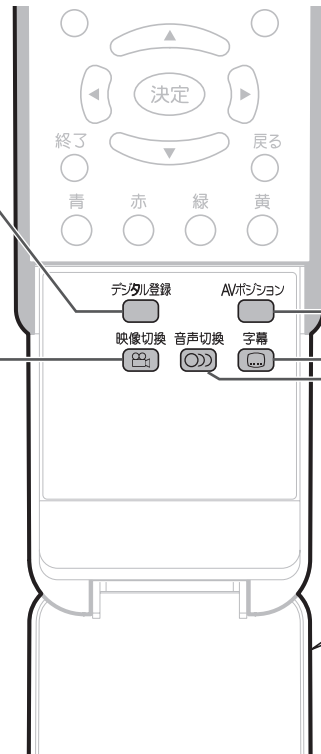

フタの開けかた

両側の突起部を持ち、引き上げます。

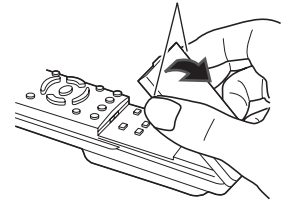

乾電池の入れかた

AQUOS接続クイックガイドの手順2

1 カバーを開ける

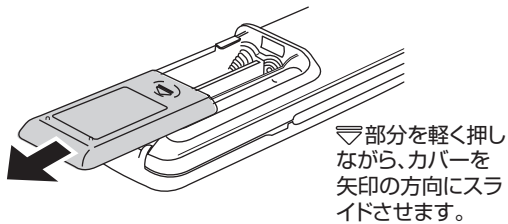

2 付属の単4形乾電池を入れ、カバーを元どおりに閉める

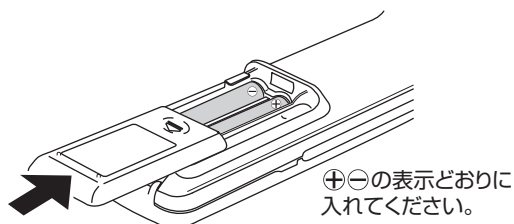

リモコンで操作できる範囲

リモコンは、画面右下の受光部に向けて操作してください。操作できる範囲は受光部から約5m、上下左右に約30度以内です。

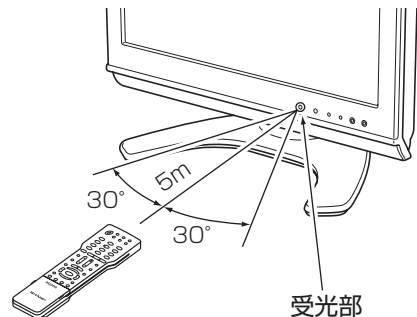

リモコンで動作しにくいとき

- ・リモコンとディスプレイの受光部との間に障害物があると、操作できないことがあります。
- ・乾電池が消耗した場合は、操作できる距離が徐々に短くなりますので、早めに新しい乾電池に交換してください。
- ・蛍光灯などが近くにある場合には、動作しにくいことがあります。

リモコン使用上のご注意

- ・リモコン送信機には衝撃を与えないでください。また、水に濡らしたり湿度の高いところに置いたりしないでください。
- ・リモコン受光部に直接日光や強い照明が当たっているとリモコンが動作しにくくなります。照明の向きを変えるなどしてみてください。

本機の特長

- 高精細液晶パネルでハイビジョン放送をリアルに再現
- 低消費電力・長寿命設計、ノンハロゲン材の採用など環境面に配慮した設計

電力資源を有効に使う 省エネ機能

- ・映像オフ
- ・明るさセンサー
- ・無信号電源オフ
- ・無操作電源オフ
- ・オフタイマー機能
- ・パワーマネジメント

詳しくは ☞ 119・130・132
・143・144ページ

お好みの映像が選べる 映像ポジション

映像ポジション

ダイナミック
標準
映画
ゲーム
PC
AVメモリー
ダイナミック (固定)

詳しくは ☞ 129ページ

地上・BS・110度CSデジタルチューナー搭載

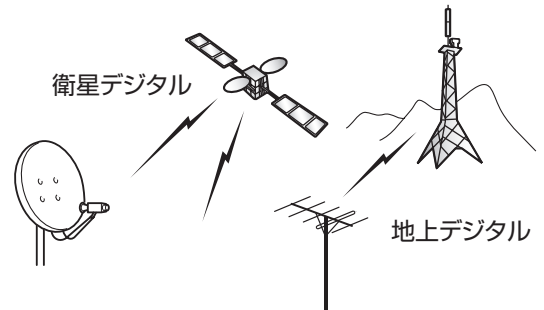

お子様がさわっても安心

チャイルドロック

詳しくは ☞ 142ページ

使わないチャンネルや 入力はスキップ

入力スキップ

詳しくは ☞ 54・62・104ページ

画面に時刻を表示する

時刻表示

詳しくは ☞ 139ページ

目覚ましとしても使える

オンタイマー機能

詳しくは ☞ 138ページ

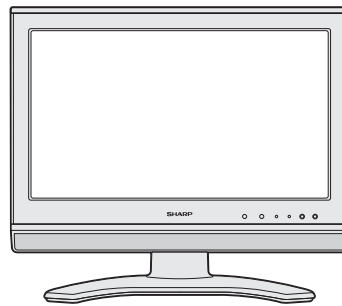

プロ設定できめ細かな映像調整

- ・お好みの色合いに調整したり、より奥行き感を出したり、コントラストを調整したりすることができます。(ハイビジョン放送に対しては設定が制限されます。)詳しくは ☞ 131ページ

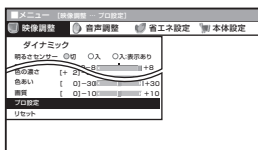

HDMI入力端子装備

- ・映像と音声信号を1つの端子で接続することができます。詳しくは ☞ 102ページ

HDMI入力端子

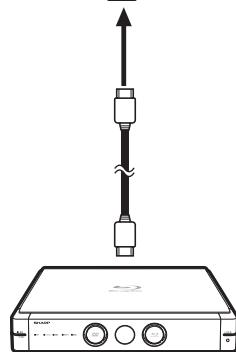

HDMI対応機器

接続端子を選んで最適な映像・音声を再現

- ・モバイルオーディオ端子
ポータブルオーディオ機器を接続し、手軽に音楽を楽しめます。詳しくは ☞ 121ページ
- ・D4映像端子
DVDプレーヤーなどを接続し、美しい高精細映像が楽しめます。

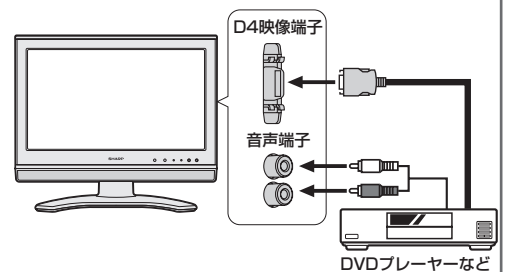

DVDプレーヤーなど

詳しくは ☞ 100ページ

設置

ページ

設置のしかた	26
設置のながれ	26
設置について	26
ACアダプターホルダーの取り付けかた	27
ACアダプターホルダーの使いかた	27
転倒防止について	28
テレビ台に固定する	28
壁や柱に固定する	28

設置のしかた



未永くお使いいただくため、安全で、安定した環境に設置していただきますようお願いいたします。

設置のながれ

1.必要な接続をする(30~33ページ)



2.設置する



3.転倒防止策を行う(28ページ)

壁に掛けてお使いになる場合は

スタンドを外し(171ページ)、壁掛け金具を使って設置してください。(172ページ)

設置について

- 傾斜のない、平らな場所に設置してください。すべりやすい面、カーペットなどのやわらかい面、不安定な場所には設置しないでください。
- 極端に温度が高い場所や温度が低い場所には、設置しないでください。(使用温度0℃~40℃)
- 別売の壁掛け金具(AN-130AG1)に取り付けてご使用になれます。



- 台などに設置する場合は、本機の重量に耐え得る堅固なもので、十分な幅と奥行きのある、転倒しにくいものを使用してください。
- キャスター付きのテレビ台をご使用の場合、移動するとき以外は必ずキャスター用受皿を使用してください。
- 本機を持ち上げたり、運んだりする場合は、スピーカーネットを強く押さないでください。

ACアダプターホルダーの取り付けかた

1 作業をする平らな台の上に厚手の柔らかい布などを敷き、その上に本機を、画面を下にしたうつ伏せの状態で置く

2 付属の取付ネジ(目の細かいほう)でACアダプターホルダーを取り付ける
 ・ ⊕(プラス)ドライバーを 사용합니다。

厚手のやわらかい布
(毛布など)

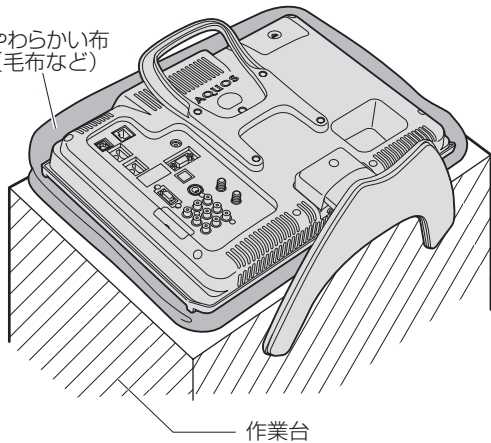

作業台

付属のネジ
(目の細かいほう)

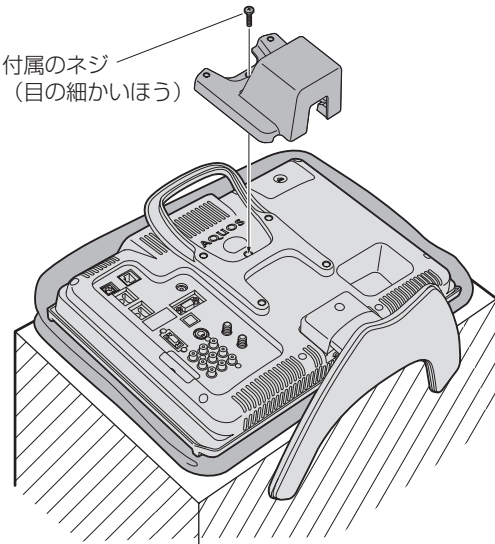

ACアダプターホルダーの使いかた

■ ACアダプターホルダーを使う場合、下図のようにACアダプターをホルダーにはめこみ、電源コードとACアダプターを接続します。ACアダプターホルダーを使わない場合の接続については、**33**ページ「電源コードとACアダプターをつなぐ」をご参照ください。

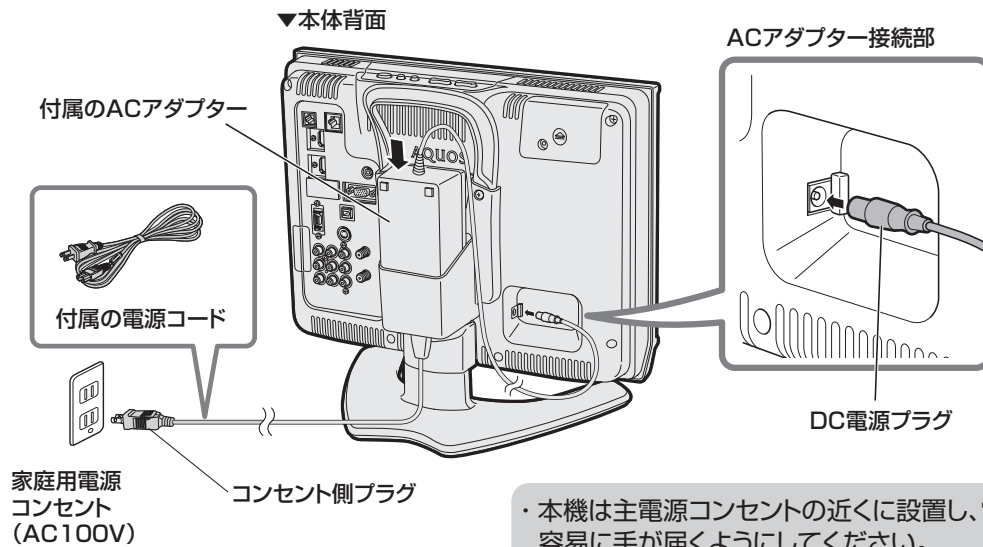

・本機は主電源コンセントの近くに設置し、電源プラグへ容易に手が届くようにしてください。



- ・ ACアダプターは、前後が逆向きの状態ではホルダーにはめこむことができません。
- ・ 電源コードは、ACアダプターにしっかり取り付けてください。

転倒防止について



注意

- 地震のときや衝撃などで、テレビが倒れてけがをするおそれがあります。安心してご使用いただくために、転倒防止策の実施をお願いします。
- 転倒防止を行う前にすべての接続を済ませておいてください。

テレビ台に固定する

- 1 作業をする平らな台の上に厚手の柔らかい布などを敷き、その上に本機を、画面を下にしたうつ伏せの状態で置く
- 2 スタンド底面に、付属の転倒防止用の固定バンドを、付属のネジ（目の粗いほう）で取り付ける
- 3 本機を起こし、設置する台などの上に位置決めする
- 4 市販のネジを使い、固定バンドの穴に上からネジを取り付けて固定する
※市販のネジは、確実に固定できる形状のものを使用してください。

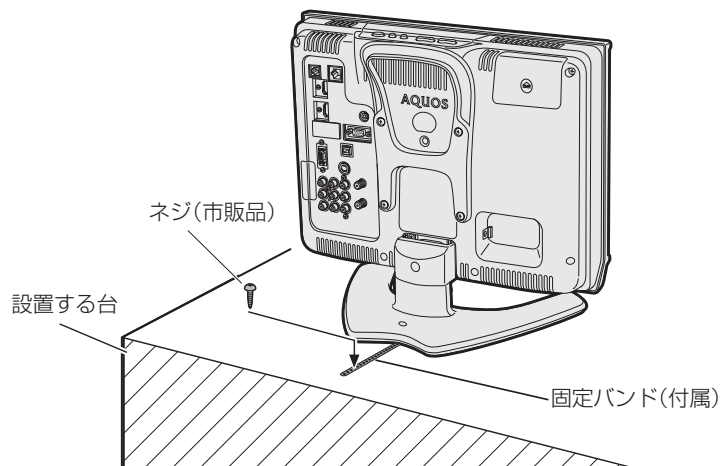
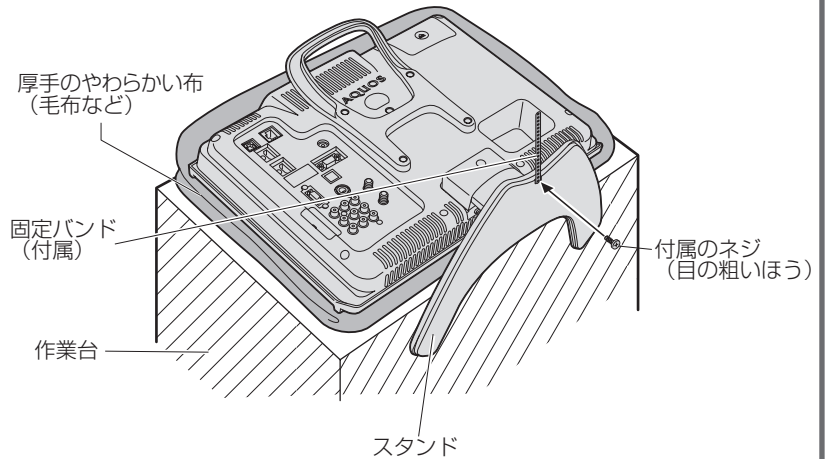

壁や柱に固定する

- 1 堅牢部に市販の金具を取り付けます。
- 2 市販の丈夫なひもで金具(ヒートン)とハンドルを結びます。

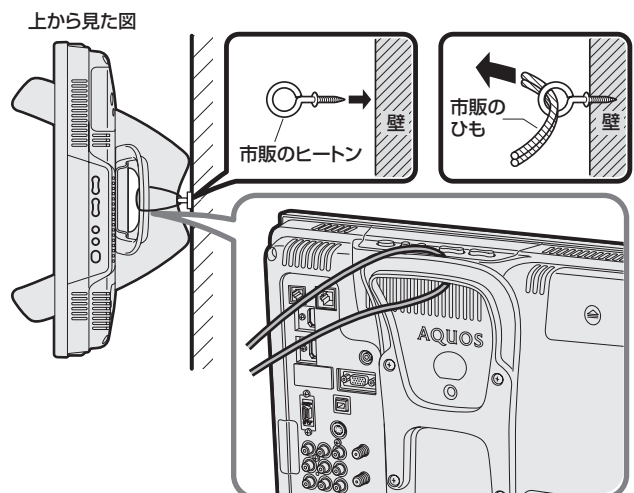

アンテナや電源の接続

	ページ
VHF/UHFアンテナをつなぐ	30
地上アナログ放送や地上デジタル放送を視聴するための アンテナ接続	30
BS・110度CSデジタル共用アンテナをつなぐ	32
BSデジタル放送や110度CSデジタル放送を視聴するための アンテナ接続	32
電源コードとACアダプターをつなぐ	33
ケーブル処理のしかた	33
電源を入れる	34
角度調整のしかた	34

VHF/UHFアンテナをつなぐ

AQUOS接続クイックガイドの手順3

地上アナログ放送や地上デジタル放送を視聴するためのアンテナ接続

■ 地上アナログ放送と地上デジタル放送を視聴するときは、付属のVHF/UHF用アンテナケーブルを右下図①に接続します。

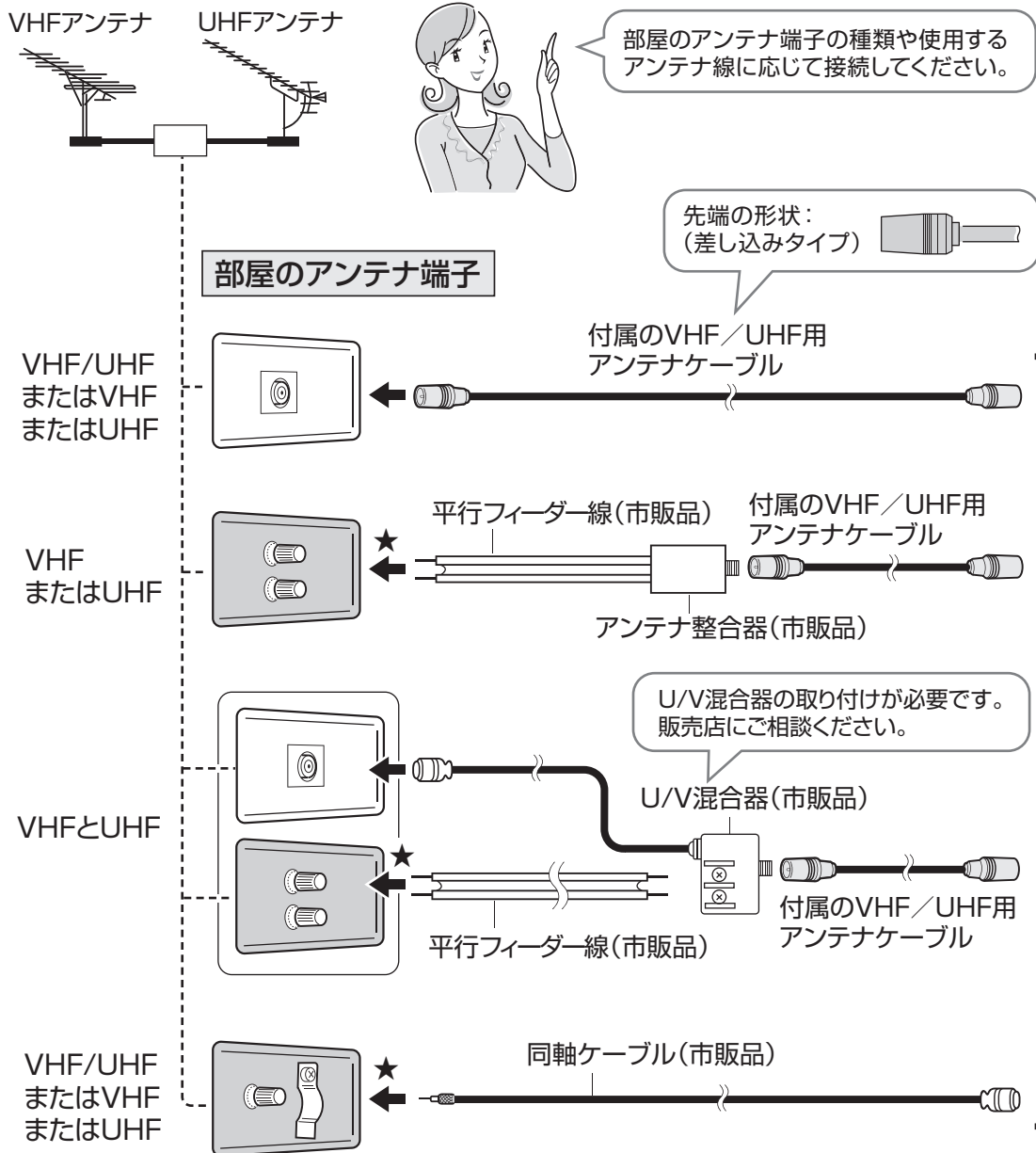

★のタイプの端子をご使用の場合、画面にノイズが出る場合があります。

ご注意

- アンテナ端子にビデオデッキやDVDレコーダーなどの外部機器の映像・音声出力を接続しないでください。故障の原因となります。

地上デジタル放送を受信する場合は

- UHF対応のアンテナを使用します。VHFアンテナでは受信できません。現在お使いのアンテナがUHF対応であれば、そのままご使用になれます。(※一部取り替えや調整が必要な場合もあります。また、地域によってはブースターの追加などが必要になることがあります。)

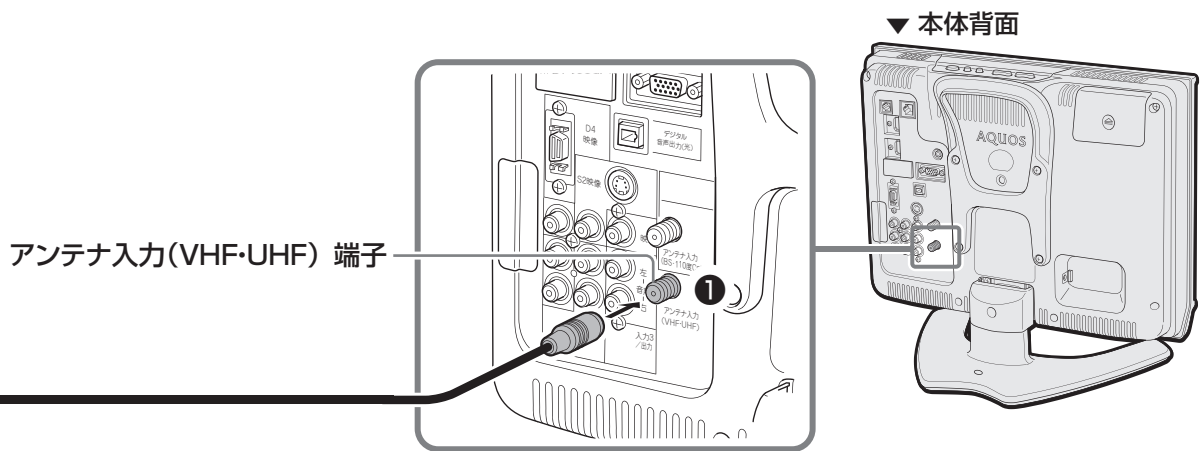
地上デジタル放送をCATVパススルー*で受信する場合

- VHF/UHFアンテナと同じ接続をします。CATVによる地上デジタル放送の視聴方法については、お客さまが契約されているケーブルテレビ会社にお問い合わせください。(※CATVパススルー…60ページをご覧ください。)

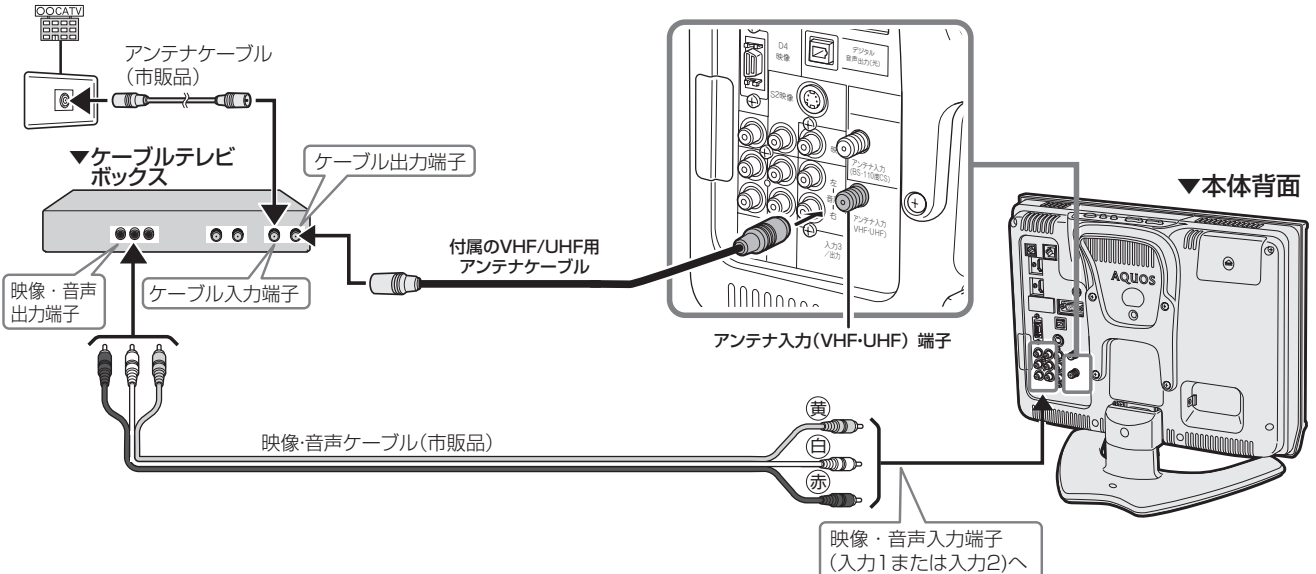
▼ケーブルテレビ会社

- 接続の一例です。ケーブルテレビボックスにより接続のしかたは異なります。

BS・110度CSデジタル 共用アンテナをつなぐ

AQUOS接続クイックガイドの手順3

BSデジタル放送や110度CSデジタル放送を視聴するためのアンテナ接続

- アンテナ入力(BS・110度CS)端子にアンテナ線を接続するときは、必ずアンテナ電源の設定を「切」にしておいてください。(64ページ参照) ※工場出荷時、アンテナ電源の設定は「切」になっています。
- ブースターや分配器をご使用になる場合は、110度CS帯域(2150MHz)まで対応しているものをご使用ください。詳しくはお買い上げの販売店にご相談ください。

BS・110度CS共用アンテナを個人で 設置しているとき



- BS・110度CS共用アンテナからの衛星放送用ケーブル(同軸ケーブル)をつなぎます。この端子は、BS・110度CSアンテナに取り付けられたBS・110度CSコンバーターに+15V/+11Vの電源を供給する働きもっています。

市販のBS・110度CS共用アンテナ
(従来のBSアナログ用アンテナでは、110度CSデジタル放送は受信できません。また、BSデジタル放送も場合によっては映らないことがあります。)

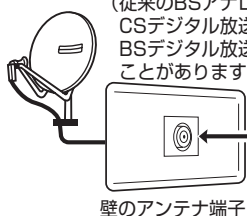

壁のアンテナ端子

アンテナ入力 (BS・110度CS) 端子

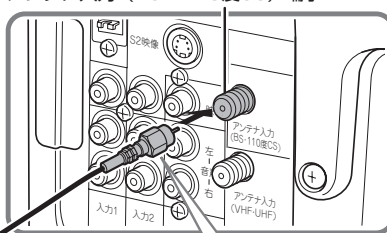

▼本体背面

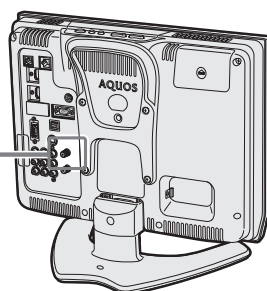

市販のBS・110度CS用
アンテナケーブル

先端の形状：
先端に六角形の金属プラグが
付いているもの
(先端金属ネジ止めタイプ)

※市販のアンテナ線を使
うときは110度CS帯域
(2150MHz) まで対
応しているものをご使
用ください。
(例：S-5C-FB)

※スパナなどの工
具で強く締め付け
ないでください。
故障する場合があ
ります。



接続後、アンテナ電源の設定を「入」または「電源連動」にします。(64ページ)

マンションなどの共聴システムで接続するとき (BS・110度CSとUHF/VHFが混合されているとき)



BS・110度CS
共用アンテナ

U/V混合
アンテナ

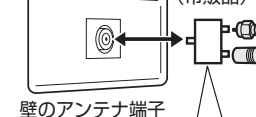
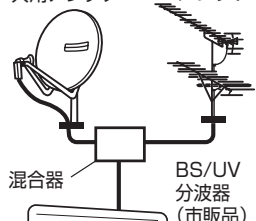

BS/UV分波器は金属シールドタイプで
110度CS帯域(2150MHz)まで
対応したものをご使用ください。

市販のBS・110度CS用アンテナ
ケーブル
詳しくは上の「BS・110度CS共
用アンテナを個人で設置してい
る時」の接続図をご覧ください。

アンテナ入力 (BS・110度CS) 端子

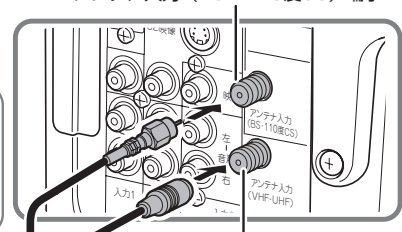

アンテナ入力 (VHF・UHF) 端子

▼本体背面

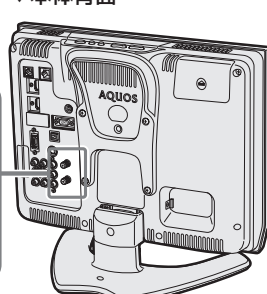

付属のVHF/UHF用
アンテナケーブル
先端の形状：
(差し込みタイプ)

接続後、アンテナ電源の設定が「切」になっていることを確認します。(64ページ)

電源コードとACアダプターをつなぐ

AQUOS接続クイックガイドの手順6

ご注意 接続が終わるまでは、電源スイッチを「入」にしないでください。

■ ACアダプターを本機に接続するときは、本体にDC電源プラグを差し込んでからご家庭の電源コンセントに接続します。

▼本体背面

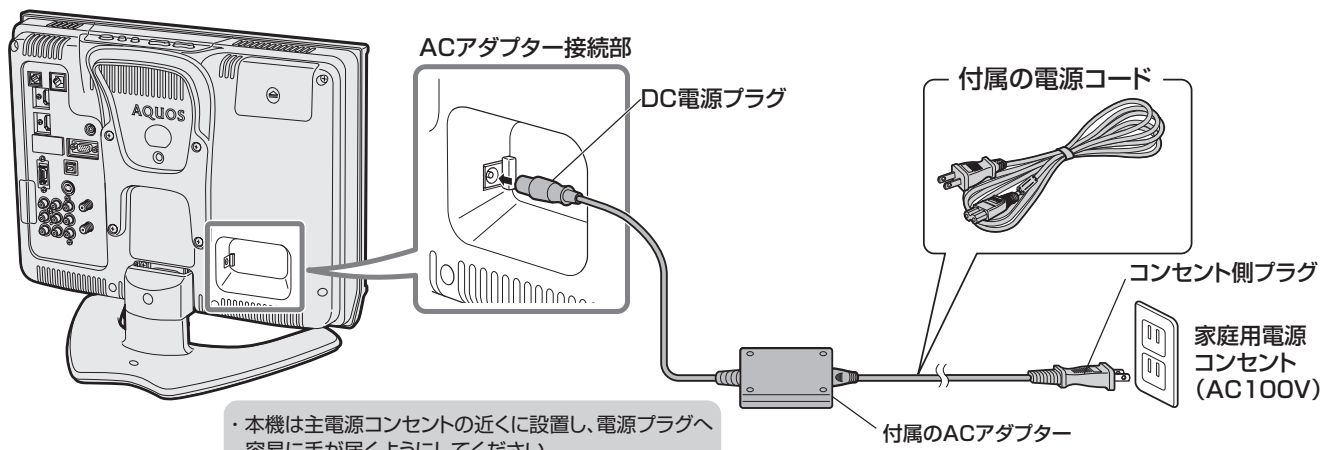

※ACアダプターホルダーを使う場合の接続については、27ページ「ACアダプターホルダーの使いかた」をご参照ください。

- ・電源コードのプラグは抜けないように、確実に接続してください。
- ・電源プラグは、コンセントに差し込んだ直後に抜かないでください。まれに、初期設定の状態に戻り、「番組予約」や「PPV番組の購入履歴」などが消去されます。このような場合、必要に応じて再度、設定を行ってください。（「PPV番組の購入履歴」など、再設定できないものもあります。）
- ・使用中にいきなり電源プラグを抜いたり、電源をしゃ断したりしないでください。内蔵メモリーに格納されたデータがこわれることがあります。

ご注意

ケーブル処理のしかた

■ 本体背面の端子部につないだケーブル類は、下図のように、付属のケーブルクランプを使って配線すると、すっきりまとめることができます。

▼本体背面

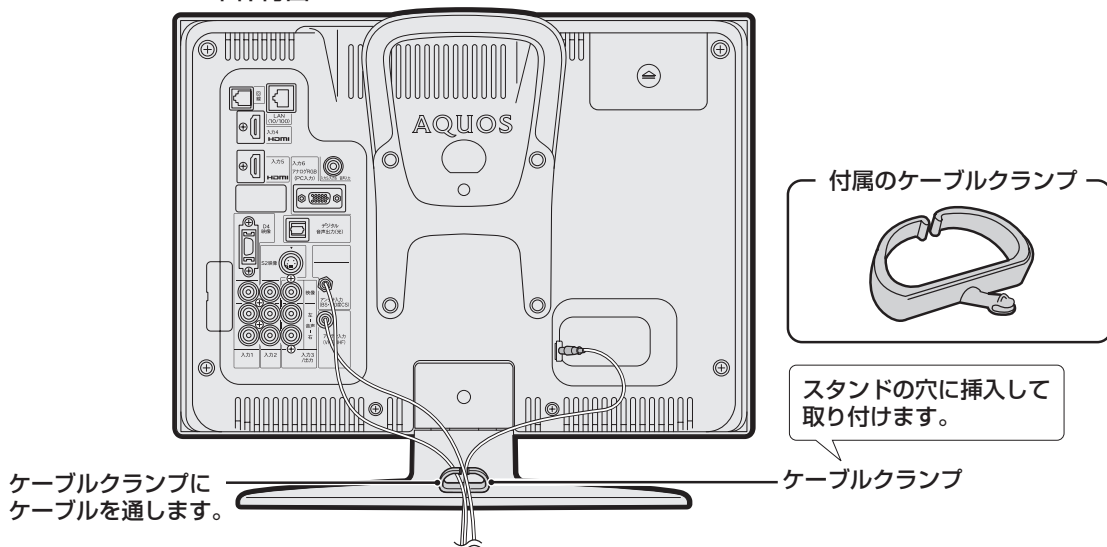

アンテナや電源の接続
電源コードとACアダプターをつなぐ／ケーブル処理のしかた
BS・110度CSデジタル共用アンテナをつなぐ

電源を入れる AQUOS接続クイックガイドの手順7

■ 各種ケーブルの接続が済んだら、本機の電源を入れます。

1 本体、天面操作部の電源スイッチを押し、電源を「入」にする

・電源ランプが緑色に点灯します。(動作状態)

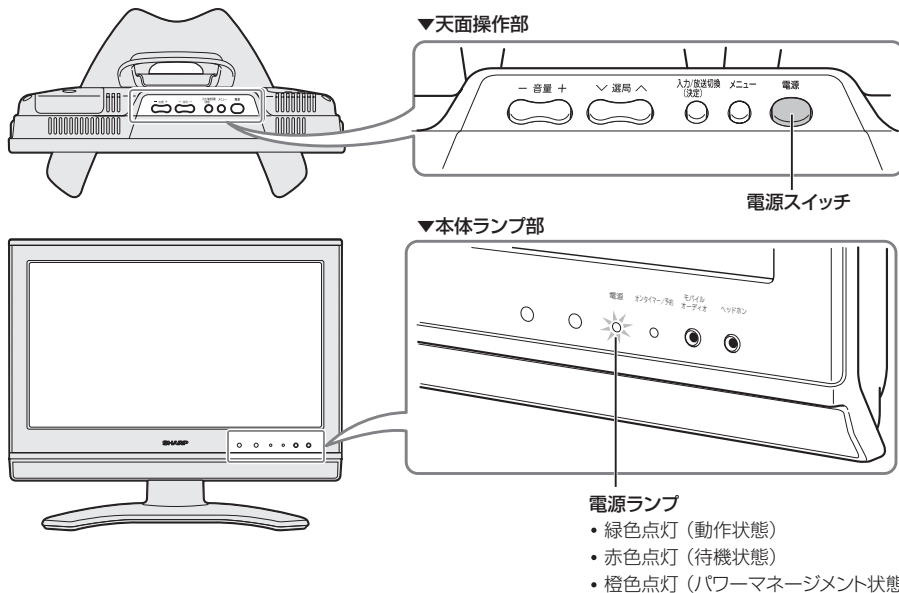

2 電源スイッチを「入」にした後は、リモコンの電源ボタンで電源を入／切することができます

・電源「切」の状態(待機状態)のとき、電源ランプは赤色に点灯します。



クイック起動機能について

・リモコンで電源を「入」にしたとき、起動時間を短縮してすぐに操作できる状態にする機能です。(この機能を使用すると待機時の消費電力が増加しますので、あらかじめ同意の上でこの機能をご使用ください。)設定の方法は137ページをご覧ください。



- ・本機は電源待機状態のときでも、デジタル放送局と通信を行います。
- ・本機の電源を「切」にしても、電源が切れるまでにしばらく時間がかかることがあります。(本機内部の情報をメモリーに記憶するための時間です。)



角度調整のしかた



スタンドを片方の手でしっかり押さえながら、取っ手を持ち本体を傾けます。前方2.5°、後方10°、左右各25°の範囲で調整できます。

操作の前に

	ページ
デジタル放送について	36
デジタル放送の特長	36
110度CSデジタル放送のアンテナについて	37
110度CSデジタル放送の専用サービス	37
BS・110度CSデジタル放送の有料放送を視聴するための 手続き	38
地上デジタル放送について	39
メニューについて	40
メニューの基本操作	40
メニュー項目の一覧	41
メニューなどの表示言語を選ぶ	42
Switching the Display Language to English	42

デジタル放送について

デジタル放送の特長

■デジタル放送には、次のような特長があります。

- 高画質 高画質なハイビジョン放送が多く放送されています。
- 高音質 高音質な5.1チャンネル・サラウンド音声の放送サービスがあります。
- データ放送サービス 映像・音声以外に、文字や図形などのデータ放送サービスがあります。テレビ番組に連動したサービスと、独立したデータ放送サービスがあります。
- 多チャンネル放送 様々なジャンルの多数のチャンネルが楽しめます。
- マルチチャンネル放送 一つの放送局が複数の番組を放送するサービスです。
- 複数音声放送 ステレオやモノラルの2ヶ国語放送以外に、迫力ある5.1チャンネル・サラウンド音声などの放送サービスもあります。
- 臨時放送(臨時編成サービス) スポーツ中継の延長などで、臨時に行うマルチチャンネル放送です。案内画面が表示されるので、決定ボタンで切り替えできます。
- イベントリレーサービス スポーツ中継の延長時などに、別チャンネルで続きを放送するサービスです。案内画面が表示されるので、決定ボタンで切り替えできます。延長された番組を録画予約していた場合、自動的に追従します。
- 緊急警報放送 地震などの際の緊急警報放送(臨時に行うマルチチャンネル放送)です。案内画面が表示されるので、決定ボタンで切り替えできます。
- マルチビューサービス 一つの番組の中で、カメラアングルを変えて最大三つの映像が放送されるサービスです。映像切換ボタンで切り替えできます。
- 降雨対応放送(BSのみ) 衛星放送では、雨や雪により電波が減衰して放送が受信困難になる場合があります。このため、画質や音質を落として電波減衰時にも受信しやすい映像・音声を放送するサービスです。電波減衰時には案内画面が表示されるので、決定ボタンで切り替えできます。元の映像へは、映像切換ボタンで戻れます。

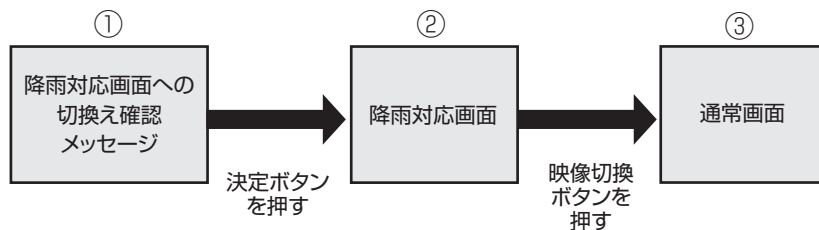

おしらせ ・ 臨時編成サービスやマルチビューサービスは放送局側でサービスを行っているときのみ受け付けます。

110度CSデジタル放送のアンテナについて

アンテナについて

- 110度CSデジタル放送を受信するには、BS・110度CSデジタル放送共用のアンテナ(市販品)が必要です。従来のCSアンテナやBSアナログ用アンテナでは受信できません。また、ブースターや分配器等をご使用になっている場合は、110度CS帯域(2150MHz)まで対応した機器に交換する必要があります。

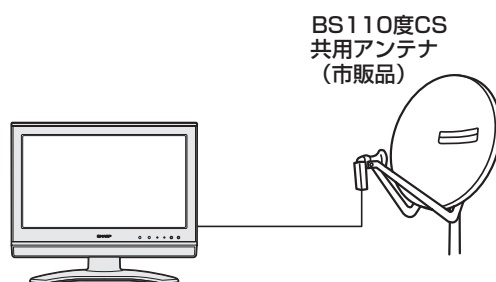

お買い上げ後、はじめてCSチャンネルを選局するときは

- CSネットワーク情報を取得するため、次の手順で操作してください。
 - 放送切換ボタンの「CS」を押します。そのまま5秒程お待ちください。
 - リモコンのチャンネルボタン①を押します。そのまま5秒程お待ちください。
 - 番組表を押して、選局したい放送局のチャンネル番号が表示されることを確認します。
 - 選局したい放送局のチャンネル番号が表示されない場合は、チャンネルボタン①または②を押し、目的のチャンネル番号が表示されるまで、再度5秒程度お待ちください。



110度CSデジタル放送の専用サービス

110度CSデジタル放送では、つぎのような専用サービスがあります。

■ ご案内チャンネルの表示

お客さまが、未契約の有料放送事業者の放送番組を選局したとき、「視聴するには契約登録が必要」である旨の案内表示に加え、代替番組の視聴案内が表示されます。

(画面例)

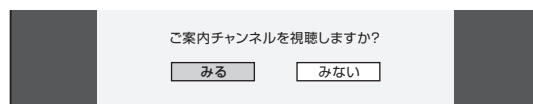

■ ブックマーク

コンテンツ画面にブックマークアイコン*が表示されているときは、その情報(ブックマーク記録コンテンツ)を登録しておき、後でブックマークを一覧表示・選択して、関連チャンネルを呼び出したりすることができます。

*「ブックマーク」とは、しおりのことです。画面によっては、特定のページを表示するためのアイコン(絵文字)が表示されます。それが「ブックマークアイコン」です。

■ ボード(掲示板)

プラットフォーム(e2 by スカパー!)単位で、いろいろなサービス情報の案内がボード(掲示板)に表示されます。メニューの「お知らせ」からボード画面を呼び出し、サービス情報を見ることができます。詳しくは150ページをご覧ください。

(画面例)



デジタル放送について(つづき)

BS・110度CSデジタル放送の有料放送を視聴するための手続き

■ BSデジタル放送の有料放送(WOWOW、スターチャンネル)や110度CSデジタル放送を視聴するには、つぎの2つの手続きが必要です。

①(株)ビーエス・コンディショナルアクセスシステムズにB-CASカードの登録をする

((株)ビーエス・コンディショナルアクセスシステムズを略して(株)B-CASと呼びます。)

B-CASカードの台紙の一部が登録用はがきになっています。必要事項をご記入の上、投函してください。詳しくは、(株)ビーエス・コンディショナルアクセスシステムズ カスタマーセンターにお問い合わせください。

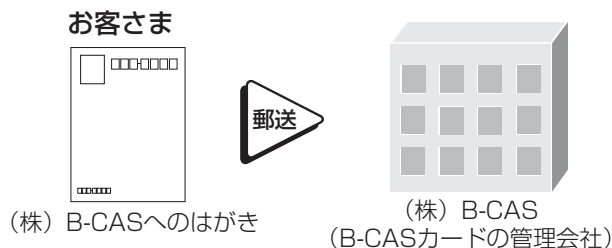

②視聴したい放送局やプラットフォーム(運営会社)に申し込む

110度CSデジタル放送は有料放送です(一部、無料放送もあります)。視聴するためには、各プラットフォーム(e2 by スカパー!)*と個別に契約することが必要です。

契約したいプラットフォームの契約申込書に必要事項をご記入のうえ、投函してください。

詳しくは、e2 by スカパー!のカスタマーセンターにお問い合わせください。

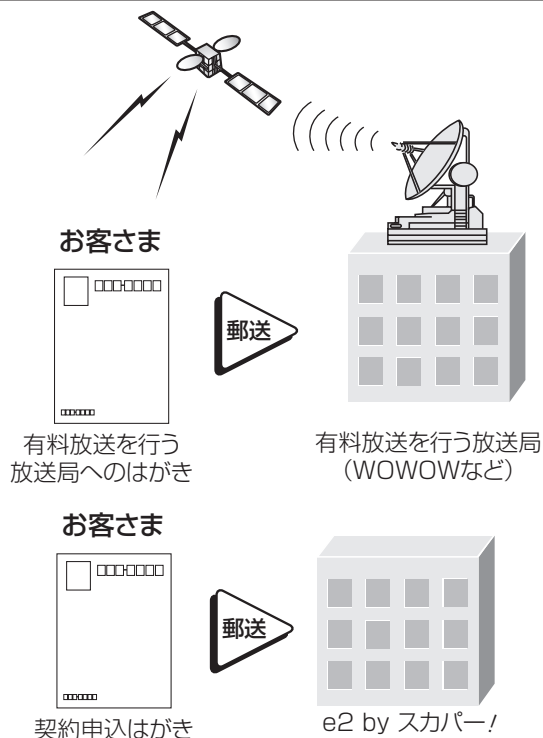

※ 各プラットフォームの社名は変更される場合があります。

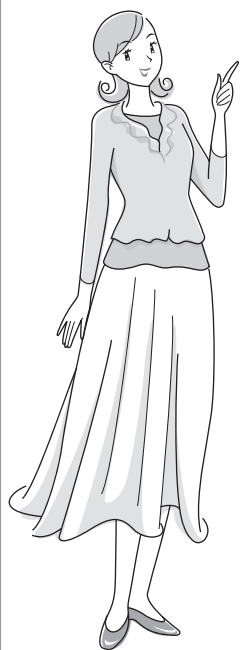

BSデジタル放送や110度CSデジタル放送には無料放送と有料放送(WOWOWなど)があります。有料放送を視聴したいときは、必ず視聴手続きをしてください。未契約の場合は、視聴および録画はできません。



・本機は、契約データの受信のために、電源「入」以外のときでも一時的に動作することがあります。(この場合、画像が表示されたり音声が出たりはしません。)

地上デジタル放送について

- 高品質な映像と音声、テレビ番組に連動したデータ放送など、いままでの地上アナログ放送にはなかった新しい放送サービスです。

アンテナについて

- 地上デジタル放送の受信には、UHF対応のアンテナを使用します。現在お使いのアンテナがUHF対応であれば、そのままご使用になれます。(※一部取り替えや調整が必要な場合もあります。) VHFアンテナでは受信できません。ご使用のアンテナがVHFアンテナのみの場合は、UHFアンテナの追加が必要になります。(**ご注意**: アンテナ工事は、技術と経験が必要ですので、販売店にご相談ください。)

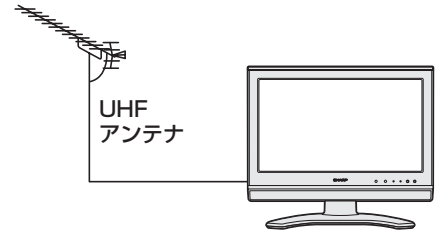

アナログ放送からデジタル放送への移行について

- 地上デジタルテレビ放送は、関東、中京、近畿の三大広域圏の一部で2003年12月から開始され、その他の都道府県の県庁所在地は2006年末までに放送が開始されました。今後も受信可能エリアは順次拡大されます。この放送のデジタル化に伴い、地上アナログテレビ放送は2011年7月までに、BSアナログテレビ放送は2011年までに終了することが、国の法令によって定められています。

地上デジタル放送のCATV放送対応について

- 本機で受信できるケーブルテレビ(CATV)の方式は「パススルー方式」(UHF帯、ミッドバンド[MID]帯、スーパーハイバンド[SHB]帯、VHF帯)です。*トランスモジュレーション方式には対応していません。



- データ放送(BSデジタル/110度CSデジタル/地上デジタル)の双方向サービスなどで本機に記憶されたお客様の登録情報やポイント情報などの一部、またはすべての情報が変化・消失した場合の損害や不利益について、当社は一切その責任を負いませんので、あらかじめご了承ください。



- ARIB放送規格の変更により、メニュー等の仕様が変化する場合があります。

メニューについて

■ テレビ画面にメニューを表示させて、リモコン操作で映像や音声などの調整や各種機能の設定ができます。ここではメニューの基本的な使いかたについて説明します。

メニューの基本操作

▼リモコン

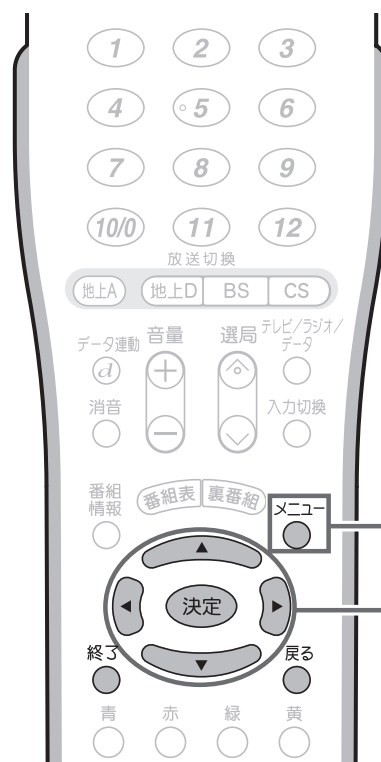

(例: 番組表取得設定を行う場合)

1 を押し、メニュー画面を表示する

▼メニュー画面

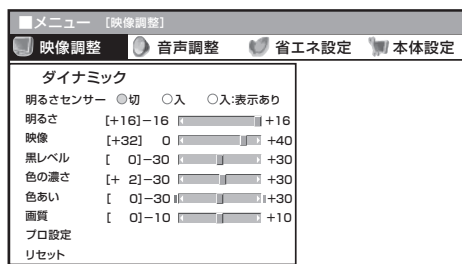

2 ① (カーソルボタン) を押し、項目を選ぶ

② を押し、先に進んだり、選んだ項目を確定する

・数値を変更するときは、 で変更します。

メニュー画面を消したいときは

- メニュー または を押します。
- メニュー画面表示中に、約1分間何も操作しない場合も消えます。

一つ前の画面に戻りたいときは

- を押します。

■ 天面ボタンでもメニュー操作できます。

※ リモコンが使えなかったりしたときなど、天面ボタンでもメニュー操作できます。

天面ボタン			メニュー	入力放送切換 (決定)	電源
リモコンボタン			メニュー	決定	電源
機能	カーソル 左右	カーソル 上下	メニュー 入切	決定	電源 入切

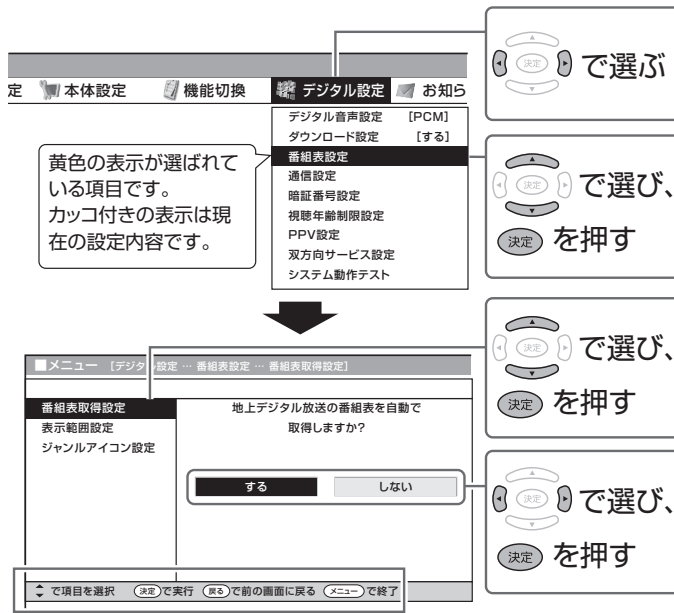

ガイド表示

表示されている画面の操作方法を案内しています。操作が分からなくなったときにご活用ください。









- 条件によりメニュー項目に⓪マークが付き、灰色で表示される場合がありますが、その項目は選択することができません。
- メニュー画面の表示内容は変更される場合があります。

メニュー言語の切換えについて

- メニューを英語で表示することもできます。日本語/英語の切換えの操作方法については、**42**ページをご覧ください。
- See page 42 if you wish to display menu screens in English.

メニュー項目の一覧

■メニュー	
 映像調整 ^{※1} 映像をお好みの状態に調整する項目です。	明るさセンサー／明るさ／映像／黒レベル／色の濃さ／色あい／画質 130・131 ページ プロ設定 131 ページ
 音声調整 ^{※1} 音声をお好みの状態に調整する項目です。	高音／低音／バランス 133 ページ サラウンド 133 ページ
 省エネ設定 電力資源を有効に使用するための省エネ機能を設定する項目です。	無信号オフ 143 ページ パワーマネージメント 119 ページ 無操作オフ 144 ページ オフタイマー 143 ページ
 本体設定 使用環境に合わせた設置調整に関する機能の項目です。	地域設定 ^{※2} 58 ページ チャンネル設定 ^{※2} 49・60 ページ アンテナ設定 ^{※2} 64 ページ 入力スキップ設定 104 ページ 入力解像度 115 ページ 自動同期調整 117 ページ 入力表示選択 ^{※3} 111 ページ 位置調整 128 ページ 画面調整 118 ページ オートワイド 126 ページ 映像反転 128 ページ クイック起動設定 137 ページ かんたん初期設定 44 ページ Language(言語設定) 42 ページ 時計設定 138 ページ モバイルオーディオ設定 .. 122 ページ 個人情報初期化 165 ページ
 機能切換 本機のいろいろな機能の設定項目です。	DNR ^{※4} 132 ページ 入力選択 ^{※5} 110 ページ PC音声選択 120 ページ 入力3端子設定 108 ページ QS駆動 132 ページ デジタル固定 109 ページ 字幕表示設定 ^{※2} 146 ページ 番組名表示設定 ^{※2} 147 ページ ゲーム時間表示設定 144 ページ 映像オフ 132 ページ オンタイマー設定 140 ページ チャイルドロック 142 ページ
 デジタル設定 デジタル放送を視聴するための設定項目です。	デジタル音声設定 ^{※2} 113 ページ ダウンロード設定 ^{※2} 163 ページ 番組表設定 ^{※2} 84 ページ 通信設定 ^{※2} 68~70・153 ページ 暗証番号設定 ^{※2} 148 ページ 視聴年齢制限設定 ^{※2} 148 ページ PPV設定 ^{※2} 148 ページ 双方向サービス設定 ^{※2} 152 ページ システム動作テスト ^{※2} 71 ページ
 お知らせ 本機が受信したメッセージなどを確認するための項目です。	受信メッセージ一覧 150 ページ ボード 150 ページ 受信機レポート 150 ページ B-CASカード番号表示 150 ページ PPV購入履歴 150 ページ



※1 AVポジションごとに設定できます。また、AVポジションごとに工場出荷時の設定が異なります。

※2 テレビ視聴時のみ表示されます。

※3 入力1~6選択時のみ表示され、それぞれで設定できます。

現在選択されている入力により、表示項目が異なります。

※4 各入力システムで設定できます。

※5 入力1と2選択時のみ表示され、それぞれで設定できます。

・条件によりメニュー項目に○マークがつき、灰色で表示される場合がありますが、その項目は選択することができません。

メニューについて(つづき)

メニューなどの表示言語を選ぶ

- メニューなどの画面表示を日本語にするか英語にするか選ぶことができます。

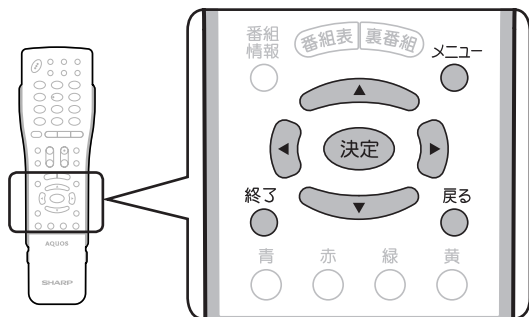

[例] 表示言語を英語にする

- 1 メニュー画面から「本体設定」→「Language(言語設定)」を選び、**決定**を押す

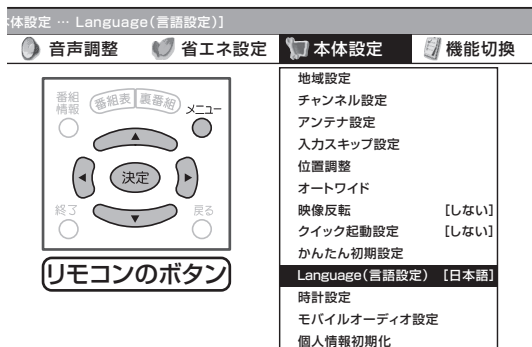

- 2 **決定**で「English」を選び、**決定**を押す

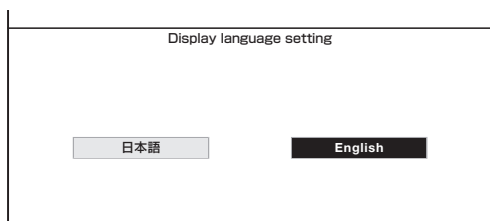

- 画面表示が英語になります。

操作終了する場合は

- または **終了** を押し、通常画面に戻す
- 1つ前に戻る場合は **戻る** を押ししてください。

Switching the Display Language to English

- Using the menu screen, you can switch the on-screen display language to English.

- 1 Press **メニュー** (menu) to display the menu screen.
- 2 Press **決定** to select “本体設定”(Setup).

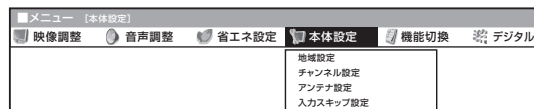

- 2 Press **決定** to select “Language(言語設定)”, then press **決定** (enter).



- 3 Press **決定** to select “English”, then press **決定** (enter).

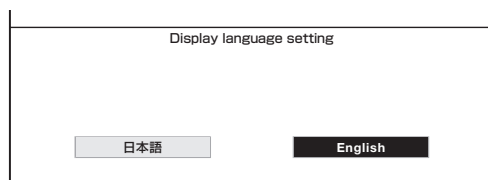

- The menu screen is now displayed in English.

To finish this operation

- Press **メニュー** (menu) or **終了** (finish) to return to normal screen.
- Press **戻る** to return to the previous screen.

受信設定

	ページ		ページ
テレビを見るためのかんたん初期設定...	44	デジタル放送を視聴するための	
受信設定について.....	48	設定をする.....	64
地上アナログ放送の受信設定.....	48	アンテナ設定.....	64
デジタル放送の受信設定.....	48	アンテナ設定画面を表示する.....	64
地上アナログ放送のチャンネルを設定する...	49	アンテナに電源を供給する.....	64
地上アナログー自動(自動設定).....	49	受信強度を確認・調整する.....	65
地上アナログー追加(追加設定).....	49	信号テスト.....	65
地上アナログー地域番号(地域番号設定).....	49	デジタル放送の双方向通信をするための	
地域番号早見表.....	50	設定をする.....	66
地域番号一覧表.....	51	電話回線に接続する.....	66
B-CASカードを登録・挿入する.....	56	電話回線の設定.....	68
B-CASカードを登録する.....	56	外線発信番号の設定.....	68
B-CASカードおよびコピー制御信号についての		手動による電話回線設定.....	69
お知らせ.....	56	電話会社設定.....	70
B-CASカードを挿入する.....	57	発信者番号通知設定.....	70
地域設定をする.....	58	事業者番号設定.....	70
地域と郵便番号を設定する.....	58	解除番号設定.....	70
地域選択.....	58	システム動作テストを行う.....	71
郵便番号設定.....	59	BS・110度CSデジタル放送の	
地上デジタル放送のチャンネルを設定する...	60	チャンネルスキップ設定.....	72
地上デジタル放送のチャンネル設定について.....	60		
地上デジタル放送の受信チャンネル番号・枝番について	60		
地上デジタル放送のCATV放送対応について....	60		
地上デジタルー自動(自動登録).....	61		
地上デジタルー追加(追加登録).....	61		
個別設定.....	62		

テレビを見るためのかんたん初期設定

■ お買いあげ後、初めて電源を入れると、かんたん初期設定の画面が表示されますので、画面表示にしたがって操作してください。地上アナログ・地上デジタル放送のチャンネルが設定されます。(メニューの「本体設定」→「かんたん初期設定」からも同様の設定ができます。)



1 B-CASカードを挿入する

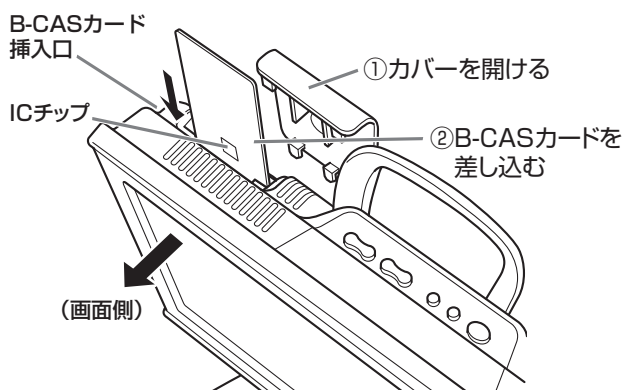

2 本体天面の電源ボタンを押す

3 リモコンの、決定を押す

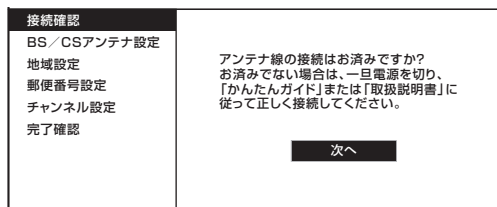

4 決定でアンテナの接続の種類を選び、決定を押す

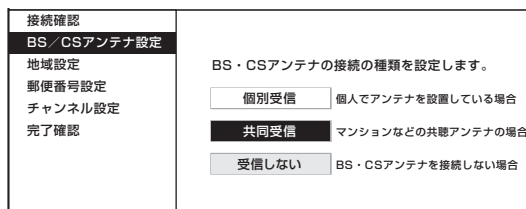

次ページへつづく



5 アンテナレベルを確認し、決定を押す

接続確認	アンテナレベルが60以上になるようにアンテナの向きを調整してください。
BS/CSアンテナ設定	BS・CSアンテナ電源：切
地域設定	信号強度 BS-15
郵便番号設定	現在値 <input type="text" value="95"/> 最大値 <input type="text" value="95"/>
チャンネル設定	
完了確認	次へ

- アンテナレベルが表示されないときは、BS・CSアンテナの向きや接続を確認します。

6 決定でお住まいの地域を選び、決定を押す

接続確認	お住まいの地域を設定してください。								
BS/CSアンテナ設定									
地域設定	<table border="1"> <tr> <td>北海道</td> <td>東北</td> </tr> <tr> <td>関東</td> <td>甲信越/北陸</td> </tr> <tr> <td>中部/東海</td> <td>近畿</td> </tr> <tr> <td>中国/四国</td> <td>九州/沖縄</td> </tr> </table>	北海道	東北	関東	甲信越/北陸	中部/東海	近畿	中国/四国	九州/沖縄
北海道	東北								
関東	甲信越/北陸								
中部/東海	近畿								
中国/四国	九州/沖縄								
郵便番号設定									
チャンネル設定									
完了確認									

7 決定で地域を選び、決定を押す

接続確認	お住まいの地域を設定してください。										
BS/CSアンテナ設定											
地域設定	<table border="1"> <tr> <td>福岡</td> <td>佐賀</td> </tr> <tr> <td>長崎</td> <td>熊本</td> </tr> <tr> <td>大分</td> <td>宮崎</td> </tr> <tr> <td>鹿児島</td> <td>鹿児島 島部</td> </tr> <tr> <td>沖縄</td> <td></td> </tr> </table>	福岡	佐賀	長崎	熊本	大分	宮崎	鹿児島	鹿児島 島部	沖縄	
福岡	佐賀										
長崎	熊本										
大分	宮崎										
鹿児島	鹿児島 島部										
沖縄											
郵便番号設定											
チャンネル設定											
完了確認											

8 数字ボタンで郵便番号を入力し、決定を押す

接続確認	お住まいの郵便番号を入力してください。
BS/CSアンテナ設定	
地域設定	
郵便番号設定	<input type="text" value="816-8408"/>
チャンネル設定	
完了確認	次へ

テレビを見るためのかんたん初期設定(つづき)

地上アナログ放送のチャンネルを設定する

9  で「する」を選び、**決定**を押す

接続確認	地上アナログ放送のチャンネル設定をしますか？ 設定しない場合は、「しない」を選択してください。
BS / CSアンテナ設定	
地域設定	
郵便番号設定	
チャンネル設定	
完了確認	<input type="button" value="する"/> <input type="button" value="しない"/>

チャンネルサーチ中です

接続確認	サーチ中: 1												
BS / CSアンテナ設定													
地域設定													
郵便番号設定													
チャンネル設定													
完了確認	<table border="1"> <tr><td>①</td><td>②</td><td>③</td></tr> <tr><td>④</td><td>⑤</td><td>⑥</td></tr> <tr><td>⑦</td><td>⑧</td><td>⑨</td></tr> <tr><td>⑩</td><td>⑪</td><td>⑫</td></tr> </table>	①	②	③	④	⑤	⑥	⑦	⑧	⑨	⑩	⑪	⑫
①	②	③											
④	⑤	⑥											
⑦	⑧	⑨											
⑩	⑪	⑫											

受信チャンネル登録中です

接続確認	登録中															
BS / CSアンテナ設定																
地域設定																
郵便番号設定																
チャンネル設定																
完了確認	<table border="1"> <tr><td>①</td><td>②</td><td>③</td></tr> <tr><td>31</td><td>41</td><td>67</td></tr> <tr><td>④</td><td>⑤</td><td>⑥</td></tr> <tr><td>⑦</td><td>⑧</td><td>⑨</td></tr> <tr><td>⑩</td><td>⑪</td><td>⑫</td></tr> </table>	①	②	③	31	41	67	④	⑤	⑥	⑦	⑧	⑨	⑩	⑪	⑫
①	②	③														
31	41	67														
④	⑤	⑥														
⑦	⑧	⑨														
⑩	⑪	⑫														

地上デジタル放送のチャンネルを設定する

10  で「する」を選び、**決定**を押す

接続確認	地上デジタル放送のチャンネル設定をしますか？ 設定しない場合は、「しない」を選択してください。
BS / CSアンテナ設定	
地域設定	
郵便番号設定	
チャンネル設定	
完了確認	<input type="button" value="する"/> <input type="button" value="しない"/>

チャンネルサーチ中です

接続確認	サーチ中: 1 受信チャンネル: ●●Ch 放送局名: ▲▲局名												
BS / CSアンテナ設定													
地域設定													
郵便番号設定													
チャンネル設定													
完了確認	<table border="1"> <tr><td>①</td><td>②</td><td>③</td></tr> <tr><td>④</td><td>⑤</td><td>⑥</td></tr> <tr><td>⑦</td><td>⑧</td><td>⑨</td></tr> <tr><td>⑩</td><td>⑪</td><td>⑫</td></tr> </table>	①	②	③	④	⑤	⑥	⑦	⑧	⑨	⑩	⑪	⑫
①	②	③											
④	⑤	⑥											
⑦	⑧	⑨											
⑩	⑪	⑫											

受信チャンネル登録中です

接続確認	登録中															
BS / CSアンテナ設定																
地域設定																
郵便番号設定																
チャンネル設定																
完了確認	<table border="1"> <tr><td>①</td><td>②</td><td>③</td></tr> <tr><td>031-1</td><td>041-2</td><td>067-3</td></tr> <tr><td>④</td><td>⑤</td><td>⑥</td></tr> <tr><td>⑦</td><td>⑧</td><td>⑨</td></tr> <tr><td>⑩</td><td>⑪</td><td>⑫</td></tr> </table>	①	②	③	031-1	041-2	067-3	④	⑤	⑥	⑦	⑧	⑨	⑩	⑪	⑫
①	②	③														
031-1	041-2	067-3														
④	⑤	⑥														
⑦	⑧	⑨														
⑩	⑪	⑫														

11 **完了で、決定**を押す

接続確認	かんたん初期設定は、すべて終了しました。 ごゆっくりお楽しみください。 (詳しい操作方法は、付属の「かんたんガイド」、 または「取扱説明書」をご覧ください。)
BS / CSアンテナ設定	
地域設定	
郵便番号設定	
チャンネル設定	
完了確認	<input type="button" value="完了"/>

- あらためて設定をやり直したいときや、受信できなかった放送を個別に追加したいときは、受信設定の変更(次ページ参照)で該当の項目を設定してください。

地上アナログ放送の再設定(49ページ)

- 受信可能な地上アナログ放送を自動で再設定する
「本体設定」-「チャンネル設定」-「地上アナログ」-「自動」
- 1局ずつ設定するときやスキップ設定する
「本体設定」-「チャンネル設定」-「地上アナログ」-「個別」

地上デジタル放送の再設定(60ページ)

- 受信可能な地上デジタル放送を自動で再設定する
「本体設定」-「チャンネル設定」-「地上デジタル」-「自動」
- 自動設定のあと、新しく追加された局を登録する
「本体設定」-「チャンネル設定」-「地上デジタル」-「追加」
- 1局ずつ設定するときやスキップ設定する
「本体設定」-「チャンネル設定」-「地上デジタル」-「個別」

受信設定について

- 「地上アナログ放送」が見たい場合は、下の「地上アナログ放送の受信設定」の設定を行ってください。
- 「地上デジタル放送」が見たい場合は、下の「デジタル放送の受信設定」の1～3の設定を行ってください。
- 「BS・110度CSデジタル放送」が見たい場合は、下の「デジタル放送の受信設定」の1・4の設定を行ってください。
- 「デジタル放送の有料番組や双方向通信を楽しみたい」場合は、下の「デジタル放送の受信設定」の5と、「双方向通信を利用する」(151ページ)の設定を行ってください。

地上アナログ放送の受信設定

- 従来のVHF・UHF放送の受信設定です。工場出荷時は、東京地区で受信できるVHFチャンネルが設定されています。受信設定の方法には「自動」「地域番号」「追加」「個別」の4つの方法があります。

- 初めて設定するときや引越しなどで再設定するとき

「地上アナログー自動」(49ページ)

- 自動設定で見たいチャンネルがすべて受信できず、お住まいの地域の地域番号を一覧表から選んで設定するとき

「地上アナログー地域番号」(49ページ)

- 地域番号設定の後、空きチャンネルに自動で追加登録するとき

「地上アナログー追加」(49ページ)

- 1局ずつ設定するときやスキップ設定するとき

「地上アナログー個別」(54ページ)

デジタル放送の受信設定

- B-CASカード(56ページ)を登録・挿入してから、地域設定とチャンネル設定をしてください。
- デジタル放送の受信設定の流れは、次のとおりです。

1. B-CASカードを登録・挿入する(56ページ)

- デジタル放送を視聴するときには、B-CASカードを必ず登録・挿入してください。

2. 地域設定をする(58ページ)

- 地上デジタル放送の受信や、お住まいの地域に向けた情報を視聴するために必要な設定です。

3. 地上デジタル放送のチャンネル設定をする(60ページ)

- 地上デジタル放送の受信や、地域情報を視聴するために必要な設定です。

- 初めて設定するときや引越しなどで再設定するとき

「地上デジタルー自動」(61ページ)

- 地域番号設定の後、空きチャンネルに自動で追加登録するとき

「地上デジタルー追加」(61ページ)

- 1局ずつ設定するときや、スキップ設定するとき

「地上デジタルー個別」(62ページ)

4. BS・110度CSデジタル放送のための設定(アンテナ設定)(64ページ)

- BS・110度CSデジタル共用アンテナを初めて設置したときや、引越しなどでデジタル放送用アンテナを移動したときに必要な設定です。

5. デジタル放送の双方向通信のための設定(66ページ)

- デジタル放送の双方向番組に参加したい場合や有料放送を受信したい場合に必要な設定です。

6. システム動作テスト(71ページ)

- B-CASカードが正しく挿入されているか、電話回線が正しく接続されているかをテストできます。

7. BS・110度CSデジタル放送のチャンネルスキップ設定(72ページ)

- 選局(ハ順/V逆)ボタンで選局するときに、視聴しないBS・110度CSデジタルチャンネルを飛ばして見たい場合に設定します。

地上アナログ放送のチャンネルを設定する

AQUOS接続クイックガイドの手順8

- 地上アナログ放送のチャンネルを設定する手順です。初めて設定するときには、「地上アナログ-自動(自動設定)」を行ってください。
- 記憶できるチャンネルは、最大12局です。記憶された局の1~12チャンネルは、リモコンのチャンネルボタン(1~12)で選局できます。
 - ・ 2回目以降に自動設定したときは、現在登録されているチャンネルを消して新たに登録しなおします。

共通操作 「自動」「追加」「地域番号」とも、手順1~4までの操作は共通です。

1 地上Aを押し、地上アナログ放送を選ぶ

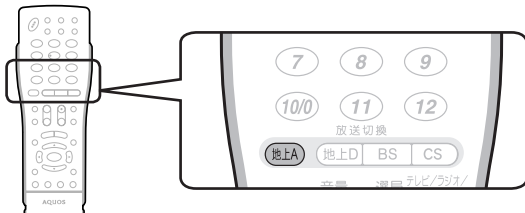

2 メニュー画面から「本体設定」-「チャンネル設定」を選び、「決定」を押す



リモコンのボタン

3 「地上アナログ」で「決定」を押す

4 ① 設定したいメニュー項目を選び、「決定」を押す

② 「する」を選び、「決定」を押す

(「地上アナログ-自動」を選んだ場合)

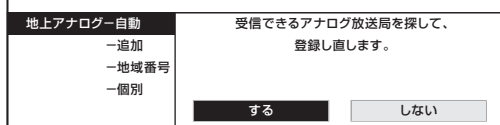

- ・ 「地上アナログ-自動(自動設定)」(右上)
- ・ 「地上アナログ-追加(追加設定)」(右中)
- ・ 「地上アナログ-地域番号(地域番号設定)」(右下)の手順5に進んでください。

6

・ チャンネル設定が終わると「登録しました」と表示され、しばらくすると手順2の状態に戻ります。これで、探し出されたチャンネルが記憶されました。

地上アナログ-自動(自動設定)

- 使用する地域の、現在の電波状態で受信できるVHFとUHFの放送電波(チャンネル)を自動的にキャッチして、記憶させることができます。初めてチャンネル設定するときを選びます。

- ## 5
- ・ 自動チャンネル設定が始まり、画面左上に「サーチ中」が表示されます。
 - ・ 見つかった放送チャンネルが表示されていきます。
 - ・ 放送チャンネルが1つも見つからなかった場合は、サーチ開始前に設定されていたチャンネルが表示されます。
- ※登録完了まで電源を切らないでください。

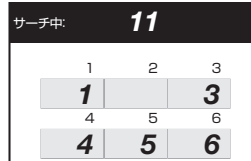

地上アナログ-追加(追加設定)

- 現在登録されているチャンネルを消さずに残したまま、空きチャンネルに追加登録できる放送局がないか探します。地域番号設定の後で空きチャンネルに追加登録したいときなどに選びます。

- ## 5
- ・ 見つかった放送チャンネルが右側に表示されていきます。
- ※登録完了まで電源を切らないでください。

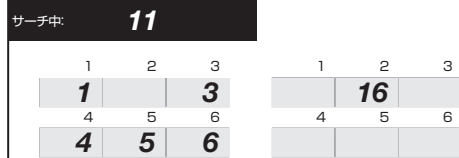

地上アナログ-地域番号(地域番号設定)

- 自動設定で見たいチャンネルがすべて受信できなかった場合、「地域番号早見表」(50ページ)、「地域番号一覧表」(51~53ページ)で都市名・放送局名・受信チャンネルを確認し、お住まいの地域にもっとも近い都市名の地域番号を入力してください。

【例】東京都八王子市(地域番号104)にお住まいの場合

5 ① 数字ボタン(1~10/0)で、地域番号「104」を入力する

- ・ 左右カーソルボタンでも入力できます。

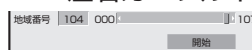

② 「開始」で「決定」を押す

- ・ チャンネル設定が始まり、リモコン番号1~12に受信チャンネルが設定されます。
- ※登録完了まで電源を切らないでください。

受信設定

地上アナログ放送のチャンネルを設定する

地上アナログ放送のチャンネルを設定する(つづき)



- 工場出荷時は、地域番号「000」に設定されています。
- 地域番号一覧表(51～53ページ)に掲載されている都市の近郊にお住まいの場合、掲載されているチャンネルと放送局名が、現在受信しているチャンネルと一致している場合は、その都市の地域番号で設定してください。
- 地域番号による設定は、お住まいの都市の中でも地域によって受信チャンネルが異なり、設定しても受信できない場合があります。このときは、追加設定(49ページ)もしくは個別設定(54ページ)をしてください。
- 地域番号を設定したときに、地域番号一覧表(51ページ)に放送局名が記載されていないチャンネルは、自動的にチャンネルスキップされます。(地域番号「000」は除く)

メニュー画面について

- メニュー画面は表示後、何も操作しないと約1分後に自動的に消えます。表示されている間につきの操作を行ってください。



- 地域番号設定をした後、「地上アナログ追加」を実行すると、受信できる放送局が増える場合があります。(UHF放送が受信できる地域など)

地域番号早見表

五十音	都市名	地域番号	五十音	都市名	地域番号	五十音	都市名	地域番号	五十音	都市名	地域番号
あ	会津若松市	021	か	柏市	029	た	大東市	061	ひ	日立市	023
	青森市	010		春日井市	054		高岡市	040		ひたちなか市	022
	明石市	063		春日部市	027		高崎市	025		日野市	030
	昭島市	030		門真市	061		高槻市	061		姫路市	062
	秋田市	015		金沢市	041		高松市	078		枚方市	061
	阿久根市	095		鎌倉市	033		宝塚市	061		平塚市	034
	上尾市	027		刈谷市	054		立川市	030		弘前市	010
	朝霞市	027		川口市	027		多摩市	105		広島市	071
	旭川市	002		川越市	027		茅ヶ崎市	034		福井市	042
	足利市	027		川崎市	033		千葉市	029		福岡市	083
い	厚木市	033	河内長野市	061	調布市	030	福島市	019			
	網走市	001	川西市	064	津市	057	福山市	072			
	我孫子市	029	木更津市	029	つくば市	029	福山市	072			
	尼崎市	061	岸和田市	061	土浦市	029	藤枝市	053			
	安城市	054	北九州市	084	鶴岡市	018	藤沢市	033			
	い	飯田市	045	北見市	009	東京23区	030	富士市	051		
		池田市	061	岐阜市	047	徳島市	097	富士宮市	051		
		生駒市	061	京都市1	060	所沢市	027	富士宮市	051		
		石巻市	014	京都市2	098	鳥取市	067	府中市(東京)	030		
		和泉市	061	桐生市	102	富山県	006	船橋市	029		
い		伊勢崎市	025	釧路市	004	富山市	039	別府市	091		
		伊丹市	061	熊谷市	103	豊川市	055	防府市	074		
		市川市	029	熊本市	090	豊田市	056	前橋市	025		
		一宮市	054	倉敷市	070	豊中市	061	町田市	033		
		市原市	029	久留米市	085	豊橋市	055	松江市	068		
	茨木市	061	呉市	073	富田林市	061	松阪市	057			
	今治市	081	高知市	082	長岡市	037	松戸市	029			
	入間市	027	甲府市	043	長岡市	037	松原市	061			
	いわき市	020	神戸市	061	長崎市	044	松本市	046			
	う	岩国市	077	郡山市	019	流山市	029	松山市	079		
宇治市		060	小金井市	030	名古屋市	054	三郷市	027			
宇都宮市		101	越谷市	027	那覇市	096	三島市	052			
宇部市		076	小平市	030	奈良市	065	三鷹市	030			
浦安市		029	小牧市	054	習志野市	029	水戸市	022			
え		海老名市	033	小松市	041	新潟市	037	都城市	092		
		江別市	001	さいたま市	027	新座市	027	宮崎県	092		
		お	青梅市	030	堺市	061	新居浜市	080	武蔵野市	030	
			大分市	091	佐賀市	087	西宮市	061	室蘭市	008	
			大垣市	047	酒田市	018	沼津市	052	盛岡市	012	
	大阪市		061	相模原市	033	寝屋川市	061	守口市	061		
	大館市		016	佐倉市	029	野田市	029	矢板市	100		
	大津市		058	佐世保市	089	延岡市	093	焼津市	049		
	大牟田市		086	札幌市	001	函館市	003	八尾市	061		
	岡崎市		054	座間市	033	秦野市	036	八千代市	029		
岡山市	070		狭山市	027	八王子市	104	八代市	090			
沖縄市	096		静岡市	049	八戸市	011	山形市	017			
お	小樽市	007	下関市	075	羽曳野市	061	山口市	074			
	小田原市	035	周南市	074	浜田市	069	大和市	033			
	帯広市	005	上越市	038	浜松市	050	横須賀市	033			
	小山市	027	吹田市	061	半田市	054	横須賀市	033			
	か	各務原市	106	鈴鹿市	057	東大阪市	061	四日市市	057		
		加古川市	063	瀬戸市	054	東久留米市	030	米子市	068		
		鹿児島市	094	仙台市	013	東村山市	030	和歌山市1	107		
		檀原市	065	草加市	027	彦根市	059	和歌山市2	099		

地域番号一覧表

	リモコン番号	1	2	3	4	5	6	7	8	9	10	11	12	
都道府県	都市名	地域番号	受信チャンネル 放送局名											
工場出荷時設定	000	1 1	2 2	3 3	4 4	5 5	6 6	7 7	8 8	9 9	10 10	11 11	12 12	
北海道	札幌	001	1 北海道放送	2 NHK総合	3 テレビ北海道	4 札幌テレビ	5 北海道文化放送	6 北海道テレビ	7 27	8 8	9 35	10 10	11 11	12 NHK教育
	旭川	002	1 NHK教育	2 テレビ北海道	3 33	4 37	5 39	6 6	7 7	8 8	9 9	10 10	11 北海道放送	12 12
	函館	003	1 テレビ北海道	2 27	3 北海道文化放送	4 4	5 5	6 6	7 7	8 8	9 9	10 10	11 NHK教育	12 札幌テレビ
	釧路	004	1 NHK教育	2 北海道テレビ	3 39	4 41	5 5	6 6	7 7	8 8	9 9	10 10	11 北海道放送	12 12
	帯広	005	1 北海道文化放送	2 2	3 北海道テレビ	4 34	5 4	6 5	7 6	8 7	9 8	10 9	11 札幌テレビ	12 NHK教育
	苫小牧	006	1 テレビ北海道	2 47	3 NHK教育	4 51	5 53	6 55	7 57	8 61	9 8	10 9	11 10	12 12
	小樽	007	1 テレビ北海道	2 24	3 NHK教育	4 26	5 4	6 5	7 6	8 7	9 8	10 9	11 10	12 12
	室蘭	008	1 NHK教育	2 2	3 テレビ北海道	4 29	5 37	6 39	7 6	8 7	9 8	10 9	11 10	12 12
	北見	009	1 NHK教育	2 2	3 3	4 4	5 59	6 61	7 7	8 8	9 9	10 10	11 53	12 12
青森	青森	010	1 青森放送テレビ	2 2	3 3	4 4	5 5	6 6	7 38	8 8	9 34	10 10	11 11	12 12
	八戸	011	1 青森テレビ	2 2	3 33	4 4	5 31	6 6	7 7	8 8	9 9	10 10	11 11	12 12
岩手	盛岡	012	1 2	2 3	3 4	4 5	5 6	6 7	7 8	8 31	9 35	10 11	11 33	12 12
宮城	仙台	013	1 東北放送	2 2	3 3	4 4	5 5	6 6	7 32	8 8	9 34	10 10	11 11	12 12
	石巻	014	1 東北放送	2 2	3 51	4 4	5 49	6 6	7 61	8 8	9 55	10 10	11 11	12 57
秋田	秋田	015	1 NHK教育	2 2	3 3	4 4	5 5	6 6	7 7	8 8	9 9	10 31	11 11	12 37
	大館	016	1 (NHK教育)	2 2	3 3	4 4	5 5	6 6	7 7	8 8	9 9	10 59	11 11	12 57
山形	山形	017	1 NHK教育	2 2	3 3	4 4	5 5	6 36	7 30	8 8	9 9	10 10	11 11	12 38
	鶴岡	018	1 山形放送	2 2	3 3	4 4	5 5	6 6	7 7	8 39	9 9	10 22	11 11	12 24
福島	福島	019	1 NHK教育	2 2	3 31	4 4	5 33	6 6	7 35	8 8	9 9	10 10	11 11	12 12
	いわき	020	1 テレビユー福島	2 62	3 3	4 4	5 5	6 58	7 7	8 8	9 9	10 10	11 11	12 60
	会津若松	021	1 NHK総合	2 2	3 3	4 4	5 5	6 6	7 7	8 47	9 9	10 37	11 11	12 41
茨城	水戸	022	1 NHK総合	2 2	3 46	4 42	5 5	6 40	7 7	8 38	9 9	10 36	11 11	12 32
	日立	023	1 NHK総合	2 2	3 50	4 54	5 5	6 56	7 7	8 58	9 9	10 60	11 11	12 62
栃木	矢板	100	1 NHK総合	2 30	3 36	4 4	5 33	6 42	7 7	8 45	9 9	10 59	11 11	12 61
	宇都宮	101	1 NHK総合	2 2	3 49	4 53	5 5	6 55	7 7	8 57	9 31	10 41	11 11	12 44
群馬	前橋	025	1 NHK総合	2 2	3 50	4 54	5 40	6 56	7 7	8 58	9 9	10 60	11 48	12 62
	桐生	102	1 NHK総合	2 2	3 57	4 53	5 40	6 55	7 7	8 35	9 9	10 59	11 41	12 61
埼玉	さいたま	027	1 NHK総合	2 2	3 3	4 4	5 16	6 6	7 7	8 8	9 38	10 10	11 11	12 12
	熊谷	103	1 NHK総合	2 2	3 35	4 53	5 5	6 55	7 16	8 57	9 30	10 59	11 11	12 61
千葉	千葉	029	1 NHK総合	2 2	3 3	4 4	5 16	6 6	7 7	8 8	9 42	10 10	11 46	12 12
東京	23区	030	1 NHK総合	2 2	3 3	4 4	5 14	6 6	7 38	8 8	9 42	10 10	11 46	12 12
	八王子	104	1 NHK総合	2 2	3 29	4 35	5 40	6 37	7 7	8 31	9 9	10 45	11 11	12 62
	多摩	105	1 NHK総合	2 2	3 47	4 51	5 61	6 53	7 7	8 55	9 9	10 57	11 11	12 59

受信設定

地上アナログ放送のチャンネルを設定する(つづき)

地上アナログ放送のチャンネルを設定する(つづき)

リモコン番号		1	2	3	4	5	6	7	8	9	10	11	12	
都道府県	都市名	地域番号	受信チャンネル 放送局名											
神奈川県	横浜	033	1 NHK総合	2	3 NHK教育	4 日本テレビ	16 放送大学	6 TBSテレビ	7	8 フジテレビ	42 テレビ神奈川	10 テレビ朝日	11	12 テレビ東京
	茅ヶ崎	034	33 NHK総合	2	29 NHK教育	35 日本テレビ	5	37 TBSテレビ	7	39 フジテレビ	31 テレビ神奈川	41 テレビ朝日	11	43 テレビ東京
	小田原	035	52 NHK総合	2	50 NHK教育	54 日本テレビ	5	56 TBSテレビ	7	58 フジテレビ	46 テレビ神奈川	60 テレビ朝日	11	62 テレビ東京
	秦野	036	47 NHK総合	2	49 NHK教育	51 日本テレビ	5	53 TBSテレビ	7	55 フジテレビ	61 テレビ神奈川	57 テレビ朝日	11	59 テレビ東京
新潟県	新潟	037	21 新潟テレビ21	2	29 テレビ新潟	4	5 新潟放送	6	7	8 NHK総合	9	35 新潟総合テレビ	11	12 NHK教育
	上越	038	1 NHK教育	2	3 NHK総合	4	5	37 新潟テレビ21	7	27 テレビ新潟	9	10 新潟放送	11	33 新潟総合テレビ
富山県	富山	039	1 北日本テレビ	2	3 NHK総合	4	5	6	7	8	9	10 NHK教育	32 チューリップ	34 富山テレビ
	高岡	040	50 北日本テレビ	2	48 NHK総合	4	5	6	7	8	9	46 NHK教育	42 チューリップ	44 富山テレビ
石川県	金沢	041	1	2	3	4	5	6	25	8 NHK教育	9	33 テレビ金沢	11	37 石川テレビ
福井県	福井	042	39 福井テレビ	2	3 NHK教育	4	5	6	7	8	9	10	11	12
山梨県	甲府	043	1 NHK総合	2	3 NHK教育	4	5	6	37 山梨放送	8	9	10	11	12
長野県	長野	044	1 NHK総合	44	50 長野朝日放送	4	40 テレビ信州	6	42 長野放送	8	46 NHK教育	10	48 信越放送	12
	飯田	045	44 長野朝日放送	2	3 NHK教育	4	5	6	7	42 テレビ信州	9	40 長野放送	11	12
	松本	046	1 NHK総合	44	50 長野朝日放送	4	48 テレビ信州	6	42 長野放送	8	46 NHK教育	10	40 信越放送	12
岐阜県	岐阜	047	1 東海テレビ	2	39 NHK総合	4	5	6	35 中京テレビ	8	9	10	11	37 岐阜放送
	各務原	106	1 東海テレビ	2	3 NHK総合	4	5	6	35 中京テレビ	8	9	10	11	41 岐阜放送
静岡県	静岡	049	1 NHK教育	2	31 静岡第一テレビ	4	33 静岡朝日テレビ	6	35 テレビ静岡	8	9	10	11	12
	浜松	050	1 静岡第一テレビ	30	3 NHK総合	4	5	6	7	8	9	28 静岡朝日テレビ	11	34 テレビ静岡
	富士	051	1 NHK教育	54	27 静岡第一テレビ	4	29 静岡朝日テレビ	6	39 テレビ静岡	8	52 NHK総合	10	41 静岡放送	12
	沼津	052	1 NHK教育	51	61 静岡第一テレビ	4	57 静岡朝日テレビ	6	59 テレビ静岡	8	53 NHK総合	10	55 静岡放送	12
	藤枝	053	1 NHK教育	44	24 静岡第一テレビ	4	26 静岡朝日テレビ	6	38 テレビ静岡	8	42 NHK総合	10	40 静岡放送	12
愛知県	名古屋	054	1 東海テレビ	2	3 NHK総合	4	5	6	35 中京テレビ	8	9	10	11	25 テレビ愛知
	豊橋	055	56 東海テレビ	2	54 NHK総合	4	62 CBCテレビ	6	58 中京テレビ	8	50 NHK教育	10	60 メ〜テレ	52 テレビ愛知
	豊田	056	57 東海テレビ	2	53 NHK総合	4	55 CBCテレビ	6	59 中京テレビ	8	51 NHK教育	10	61 メ〜テレ	49 テレビ愛知
三重県	津	057	1 東海テレビ	2	3 NHK総合	4	5	6	35 中京テレビ	8	9	33 NHK教育	11	25 テレビ愛知
滋賀県	大津	058	1 NHK総合	28	3	36	5	38 ABCテレビ	7	40 関西テレビ	9	42 読売テレビ	30 びわ湖放送	46 NHK教育
	彦根	059	1 NHK総合	52	3	54	56	58 ABCテレビ	7	60 関西テレビ	9	62 読売テレビ	11	50 NHK教育
京都府	京都1	060	1 NHK総合	2	36 サンテレビ	4	19 毎日テレビ	6	34 京都テレビ	8	26 奈良テレビ	10	11	12
	京都2	098	32 NHK京都	2	34 京都テレビ	4	21 毎日テレビ	6	7	8	9	10	11	12
大阪府	大阪	061	1 NHK総合	2	36 サンテレビ	4	19 毎日テレビ	6	34 京都テレビ	8	9	10	30 テレビ和歌山	12 NHK教育
兵庫県	神戸	061	1 NHK総合	2	36 サンテレビ	4	19 毎日テレビ	6	34 京都テレビ	8	9	10	30 テレビ和歌山	12 NHK教育
	姫路	062	1 NHK総合	50	56 サンテレビ	54	5	58 ABCテレビ	7	60 関西テレビ	9	62 読売テレビ	11	52 NHK教育
	明石	063	1 NHK総合	51	55 サンテレビ	53	19	57 ABCテレビ	7	59 関西テレビ	9	61 読売テレビ	30	49 NHK教育
	川西	064	1 NHK総合	29	33 サンテレビ	35	5	37 ABCテレビ	7	39 関西テレビ	9	41 読売テレビ	11	31 NHK教育
奈良県	奈良	065	51 (NHK総合)	2	36 サンテレビ	4	19 毎日テレビ	6	62 奈良テレビ	8	55 (奈良テレビ)	10	11	12
和歌山県	和歌山1	107	1 NHK総合	32	3	42	5	44 ABCテレビ	7	46 関西テレビ	9	48 読売テレビ	30	25 テレビ和歌山
	和歌山2	099	1 NHK総合	50	3	54	5	58 ABCテレビ	7	60 関西テレビ	9	62 読売テレビ	56	52 テレビ和歌山
鳥取県	鳥取	067	1 日本海テレビ	2	3 NHK総合	4	5	6	7	24 山陰中央テレビ	9	22 BSSテレビ	11	12

都道府県	リモコン番号	1	2	3	4	5	6	7	8	9	10	11	12
都道府県	都市名 地域番号	受信チャンネル 放送局名											
島根	松江 068	30 日本海テレビ	2	34 山陰中央テレビ	4	5	6 NHK総合	7	8	9	10 BSSテレビ	11	12 NHK教育
	浜田 069	1	2 NHK総合	54 日本海テレビ	4	5	6 BSSテレビ	7	58 山陰中央テレビ	9 NHK教育	10	11	12
岡山	岡山 070	23 テレビせとうち	2	3 NHK教育	4	5 NHK総合	25 瀬戸内海テレビ	35 OHKテレビ	8	9	10 西日本放送	11 山陽放送	12
広島	広島 071	31 テレビ新広島	2	3 NHK総合	4	5 RCCテレビ	6	7 NHK教育	8	9	35 広島ホームテレビ	11	12 広島テレビ
	福山 072	5 NHK総合	2	57 広島ホームテレビ	4	54 テレビ新広島	6	3 NHK教育	8	9	7 RCCテレビ	11	12 広島テレビ
	呉 073	1 NHK教育	2	24 広島ホームテレビ	4	5	6 広島テレビ	26 テレビ新広島	8	9	RCCテレビ	10	11 NHK総合
山口	山口 074	1 NHK教育	2	3	4	28 山口朝日放送	6	38 テレビ山口	8	9	10 NHK総合	11 山口放送	12
	下関 075	41 NHK教育	2	23 九州朝日放送	4 TVQ九州放送	山口放送	山口朝日放送 (NHK総合)	6 テレビ山口	8 RKB毎日放送	39 NHK総合	10 テレビ西日本	35 福岡放送	12 (NHK教育)
	宇部 076	55 NHK教育	2	3 九州朝日放送	4	24 山口朝日放送	6 (NHK総合)	44 テレビ山口	8 RKB毎日放送	58 NHK総合	10 テレビ西日本	61 山口放送	12
	岩国 077	1 NHK教育	2	3	4	62 RCCテレビ	6 テレビ山口	28 山口朝日放送	8	9	10 NHK総合	11 南海テレビ	12 山口放送
徳島	徳島 097	1 四国テレビ	2	3 NHK総合	4 毎日テレビ	5	6 ABCテレビ	7	8 関西テレビ	9	10 読売テレビ	11	38 NHK教育
香川	高松 078	33 瀬戸内海テレビ	2	39 NHK教育	4	37 NHK総合	6	31 OHKテレビ	8	41 西日本放送	10	29 山陽放送	19 テレビせとうち
愛媛	松山 079	1	2 NHK教育	3	29 あいテレビ	25 愛媛朝日テレビ	6 NHK総合	7	37 テレビ愛媛	9	10 南海テレビ	11	35 広島ホームテレビ
	新居浜 080	1	2 NHK総合	3 NHK教育	4 NHK総合	14 愛媛朝日テレビ	6 南海テレビ	7	36 テレビ愛媛	9	10	27 あいテレビ	12
	今治 081	1	30 NHK教育	3	27 あいテレビ	14 愛媛朝日テレビ	32 NHK総合	7	36 テレビ愛媛	9	34 南海テレビ	11	38 広島ホームテレビ
高知	高知 082	1	2	3	4 NHK総合	5	6 NHK教育	7	8 高知放送	9	38 テレビ高知	11	40 高知びざんテレビ
福岡	福岡 083	1 九州朝日放送	2	3 NHK総合	4 RKB毎日放送	5	6 NHK教育	7	8	9	10 テレビ西日本	19 TVQ九州放送	37 福岡放送
	北九州 084	1	2 九州朝日放送	23 TVQ九州放送	35 福岡放送	5	6 NHK総合	7	8 RKB毎日放送	9	10 テレビ西日本	11	12 NHK教育
	久留米 085	57 九州朝日放送	2	46 NHK総合	48 RKB毎日放送	5	54 NHK教育	7	8	60 テレビ西日本	10	14 TVQ九州放送	52 福岡放送
	大牟田 086	58 九州朝日放送	19 TVQ九州放送	53 NHK総合	61 RKB毎日放送	5	50 NHK教育	7	8	55 テレビ西日本	10	43 福岡放送	12
佐賀	佐賀 087	19 TVQ九州放送	36 サガテレビ	40 NHK教育	38 NHK総合	48 RKB毎日放送	52 福岡放送	57 九州朝日放送	60 テレビ西日本	9 (NHK総合)	10	11 熊本放送	12
長崎	長崎 088	1 NHK教育	2	3 NHK総合	4	5 長崎放送	6	37 テレビ長崎	8	27 長崎文化放送	10	25 長崎国際テレビ	12
	佐世保 089	1	2 NHK教育	3 長崎国際テレビ	17 長崎国際テレビ	5	31 長崎文化放送	7	8	9 NHK総合	10 長崎放送	11	35 テレビ長崎
熊本	熊本 090	1	2 NHK教育	16 熊本朝日放送	4	22 熊本県民テレビ	6	34 テレビ熊本	8	9	10 NHK総合	11 熊本放送	12
大分	大分 091	1 (NHK教育)	2	3 NHK総合	34 あいテレビ	5 大分テレビ	6 (NHK総合)	36 テレビ大分	32 テレビ愛媛	24 大分朝日放送	10 南海テレビ	11	12 NHK教育
宮崎	宮崎 092	1	2	3	4	5	35 テレビ宮崎	7	8 NHK総合	9	10 宮崎放送	11	12 NHK教育
	延岡 093	1	2 NHK教育	3 NHK総合	4	5	6 宮崎放送	7	39 テレビ宮崎	9	10	11	12
鹿児島	鹿児島 094	1 南日本放送	2	3 NHK総合	4	5 NHK教育	6 鹿児島放送	32 鹿児島放送	8	38 鹿児島テレビ	10	30 鹿児島読売テレビ	12
	阿久根 095	1	17 鹿児島読売テレビ	3	23 鹿児島放送	5	35 鹿児島テレビ	7	8	9 NHK総合	10 南日本放送	11	12 NHK教育
沖縄	那覇 096	1	2 NHK総合	3	4	5	6	7	8 沖縄テレビ	28 琉球朝日放送	10 琉球放送テレビ	11	12 NHK教育

受信設定

地上アナログ放送のチャンネルを設定する(つづき)



・地域番号別に設定されたリモコン番号と受信チャンネル・放送局名は、当社の調査によるものです。
(2007年2月現在)

その他の地域番号 (*印のチャンネルはスキップされません。)

リモコン番号	1	2	3	4	5	6	7	8	9	10	11	12
地域番号	受信チャンネル											
024	*29	2	*27	*25	5	*23	7	*21	*31	*19	11	*17
026	*43	2	*45	*39	*40	*37	7	*35	9	*33	*41	*31
028	*33	2	*35	*25	5	*23	*16	*21	*28	*19	11	*17
031	*51	2	*49	*53	*47	*55	7	*57	9	*59	11	*61
032	*30	2	*32	*26	*28	*24	7	*22	9	*20	11	*18
048	*1	2	*3	4	*5	6	*35	8	*9	10	*11	*28
066	1	*32	3	*42	5	*44	7	*46	9	*48	*30	*26

地上アナログ放送のチャンネルを設定する(つづき)

個別設定

- 地域番号一覧表に当てはまらない地域や、地域番号によるチャンネル設定後に他の放送チャンネルを追加したいときは、1局ずつチャンネルを設定してください。(受信できる放送局を自動で探し追加登録する場合は、追加設定(49ページ)をお試しください。)
- ふだん使用されている受信エリアで、新聞の番組表などにチャンネルの順番を合わせておくと便利です。

共通操作



- ① **地上A**を押して地上アナログ放送を選ぶ
- ② メニュー画面から「**本体設定**」-「**チャンネル設定**」を選び、**決定**を押す

メニュー項目

受信チャンネル

- ・ 放送局からの電波を受信するために合わせるチャンネルです。

[例] 地上アナログ放送受信時にチャンネルボタン**5**(リモコン番号「5」)を押すとUHF放送「42」チャンネルが選局できるように設定する

4 **5**を押して、**決定**で「受信チャンネル」を選ぶ

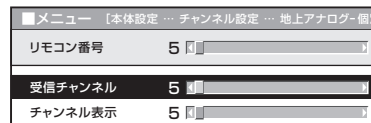

チャンネル表示

- ・ テレビ画面に表示されるチャンネル(番号)のことです。ご使用の地域で使われている、使い慣れたチャンネル表示に変えることができます。

[例] 地上アナログ放送受信時にチャンネルボタン**6**を押したときのチャンネル表示「6」を「48」に変える

4 **6**を押して、**決定**で「チャンネル表示」を選ぶ

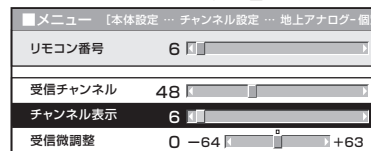

受信微調整

- ・ ご使用になる地域によっては、調整を少しずらしたほうが見やすくなる場合があります。そのようなときに調整します。

[例] チャンネルボタン**6**の地上アナログ放送の受信状態を微調整する

4 **6**を押して、**決定**で「受信微調整」を選ぶ

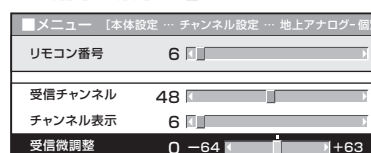

スキップ

- ・ あらかじめチャンネルスキップを設定しておくと、選局(△順/V逆)ボタンで選局するときに、空きチャンネル(放送のないチャンネル)や受信状態の悪いチャンネルを飛び越して(スキップして)選局することができます。

[例] チャンネルボタン**11**の地上アナログ放送をスキップ設定する

4 **11**を押して、**決定**で「スキップ」を選ぶ

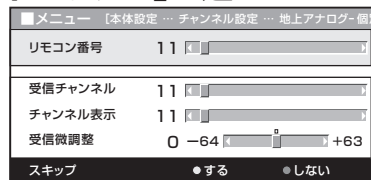

CATV(ケーブルテレビ)放送について

- CATVの受信は、サービスの行われている地域のみ可能です。
- CATVを受信するときは、使用する機器ごとにCATV会社との受信契約が必要です。さらに、スクランブルのかかった有料放送の視聴・録画にはホームターミナル(アダプター)が必要になります。詳しくはCATV会社にご相談ください。
- CATVチャンネルを選局(△順/▽逆)ボタンで選局できるようにするには、個別設定のチャンネルスキップを「しない」にしてください。
- 本機のCATVチャンネルは、C13~C63チャンネルの範囲で選局できます。(選局のしかたは**75**ページ)
- 「受信チャンネル」の手順**5**で右カーソルボタンまたは左カーソルボタンを押し続けると、放送を探して受信します。

2 ①「地上アナログ」で**決定**を押す

② で「地上アナログ-個別」を選び、**決定**を押す

3 で「する」を選び、**決定**を押す

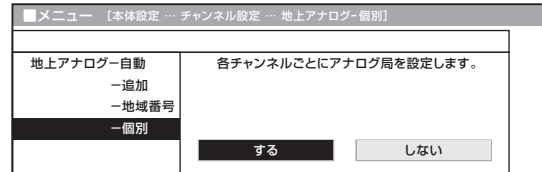

設定画面

5 で「42」を選ぶ



- これでチャンネルボタン**5**に42チャンネルが設定されました。
- 操作終了する場合は または を押ししてください。

5 で、表示したいチャンネル番号「48」を選ぶ

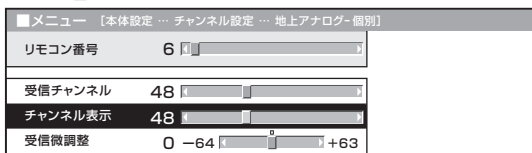

- これで、チャンネルボタン「6」を選局すると、チャンネルサイン(画面表示)に「48」と表示されます。
- 操作終了する場合は または を押ししてください。

5 で、見やすい映像に調整する

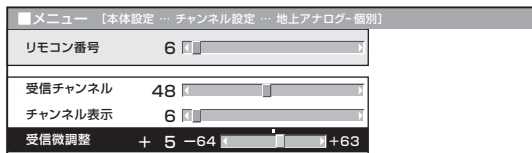

- 背景となっている受信中の映像がもっともよく見える位置に調整してください。
- -64~0~+63の範囲で調整できます。
- 操作終了する場合は または を押ししてください。

5 で「する」を選ぶ

- チャンネルスキップを解除するときは、「しない」を選びます。
- これで、選局(△順/▽逆)ボタンで選局操作を行ったとき、11チャンネルをスキップします。

CATVチャンネルのスキップを解除するには

- CATVチャンネル(C13~C63)は、工場出荷時にスキップ「する」の状態になっています。選局ボタンで選局できるようにするには、手順4の画面で、上下カーソルボタンで「リモコン番号」を選び、左右カーソルボタンでスキップを解除したいCATVチャンネルを選んでおきます。それから左記の操作を行い、スキップ「しない」を選びます。
- 操作終了する場合は または を押ししてください。

B-CASカードを登録・挿入する

AQUOS接続クイックガイドの手順9

ビーキャス

B-CASカードを登録する

- 地上デジタル放送、BSデジタル放送、110度CSデジタル放送では、B-CAS(ビーキャス)カードを利用した限定受信システム(=CAS)を採用しています。
付属のB-CASカード番号登録用はがきを送り、B-CASカードの番号を登録することで受信者登録が行われます。
- B-CASカードは、必ず登録してください。(登録は無料です。)
- e2 by スカパー！、WOWOW、スターチャンネルなどの有料サービスを受けるには、各プラットフォームや放送局との個別受信契約が必要となります。(38ページ)

付属のB-CASカード



ビーキャス

B-CASカードおよびコピー制御信号についてのお知らせ

デジタル放送を視聴するときには、B-CASカードを必ず挿入してください。

- 2004年4月から、コピー制御のために、B-CASカードの機能を利用しています。
- B-CASカードを挿入しないと、すべてのデジタルテレビ放送が映りません。
- B-CASカードを挿入していただくことで、番組をお楽しみいただけます。

デジタル放送のほとんどの番組には「1回だけ録画可能」のコピー制御信号が加えられています。

- この信号とともにデジタル録画された番組は、他のデジタル録画機器へのダビングができません。

コピー制御お問合せセンター

電話：0570-000-288（午前10時～午後8時）（2006年12月現在）

B-CASカードを挿入する

・ デジタル放送を視聴する場合は、必ずB-CASカードを挿入してください。

ご注意

B-CASカードの入れかた

リモコンでいったん電源を「切」にして、以下の手順で挿入します。

- ① 本体天面のカバーを開ける。
- ② B-CASカードを矢印の方向に差し込む。(奥まで確実に挿入してください。)
- ③ カバーを閉め、再度、リモコンで電源を入れる。
- ④ メニュー画面から「お知らせ」→「B-CASカード番号表示」を選び、**決定**を押す。
- ⑤ 「実行」で**決定**を押す。
- ⑥ カード番号が正しく表示されることを確認し、「戻る」で**決定**を押す。

▼本体天面のカバーを開けたところ

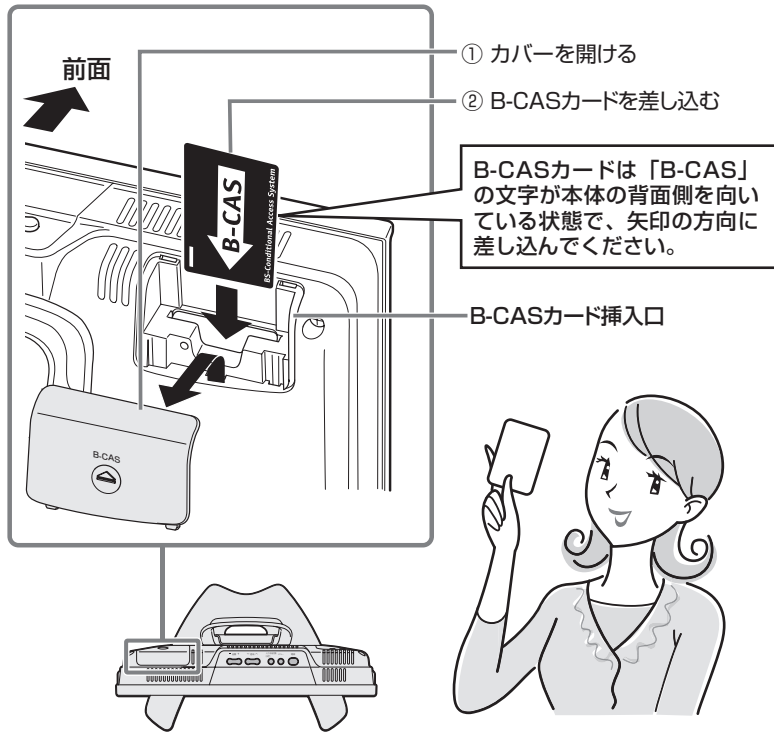

▲本体天面

おしらせ

B-CASカードについて

- ・ B-CASカードには視聴情報などが記憶されますので、本機に入れたままご使用ください。
- ・ B-CASカードは大切に保管してください。仮に他人があなたのB-CASカードを使用して有料番組を視聴した場合でも、視聴料はあなたの口座に請求されます。
- ・ 破損等によりB-CASカードの再発行を依頼される場合は費用が必要となります。(2006年12月現在) 詳しくは、(株)ビーエス・コンディショナルアクセスシステムズ カスタマーセンターまでご連絡ください。(カスタマーセンターの連絡先は、B-CASカードに記載されています。)

ご注意

取扱い上のご注意

- ・ B-CASカードを折り曲げたり、変形させたり、傷をつけたりしないでください。
- ・ B-CASカードの上に重いものを置いたり、踏みつけたりしないでください。
- ・ B-CASカードの金属部(集積回路)には手を触れないでください。
- ・ B-CASカードを分解、加工しないでください。
- ・ B-CASカードは上記の手順どおり、本機のB-CASカード挿入口に正しく差し込んでください。
- ・ B-CASカード挿入口には、本機に付属しているB-CASカード以外のものを挿入しないでください。
- ・ 本機をご使用中は、B-CASカードを抜き差ししないでください。視聴できなくなる場合があります。万一、B-CASカードを抜く必要がある場合は、本機の電源を一度切り、本機を電源コンセントに接続しない状態で、ゆっくりと抜いてください。
- ・ B-CASカードにはIC(集積回路)が組み込まれているため、画面にB-CASカードに関するメッセージが表示されたとき以外は、抜き差ししないでください。

地域設定をする

AQUOS接続クイックガイドの手順9

地域と郵便番号を設定する

- 地上デジタル放送チャンネルを受信するために、地域設定をお住まいの地域に設定します。
チャンネル設定の前に、必ず地域設定をしてください。(工場出荷時は関東の東京に設定されています。)
- デジタル放送の緊急ニュースなどの文字スーパーやデータ放送は、地域によって放送される内容が異なることがあります。お客さまがお住まいの地域に向けた情報を受信するために、必ず地域設定を行ってください。



メニュー画面について

- ・メニュー画面は表示後、何も操作しないと約1分後に自動的に消えます。表示されている間に下記の操作を行ってください。

地域選択

B-CASカードは正しい向きに挿入してありますか。正しい向きに入っていないとデジタル放送が受信できません。(57ページ)

- ① **メニュー** を押し、メニュー画面を表示する
- ② **決定** で「本体設定」を選ぶ
- ③ **決定** で「地域設定」を選び、**決定** を押す



- ② **決定** で「地域選択」を選び、**決定** を押す

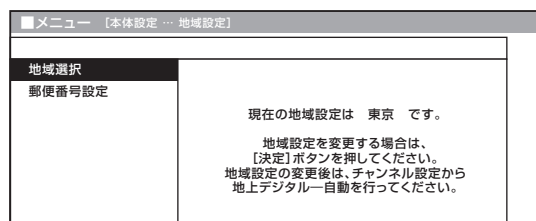

- ③ お住まいの地域を **決定** で選び、**決定** を押す

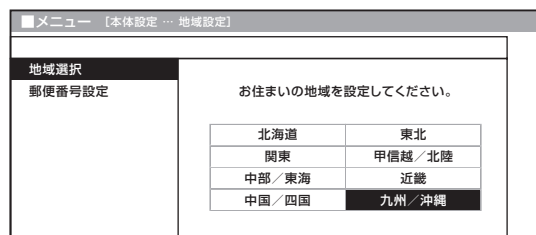

次ページへつづく

4 お住まいの都道府県または地域を 決定で選び、決定を押す

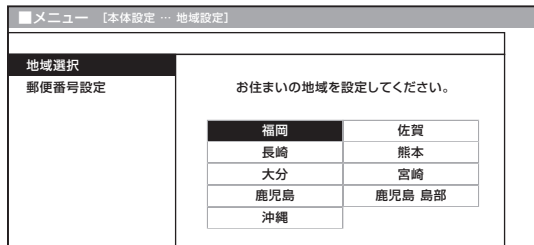

郵便番号設定

- 1 **メニュー** を押し、メニュー画面を表示する
- 2 **決定** で「**本体設定**」を選ぶ
- 3 **決定** で「**地域設定**」を選び、**決定** を押す



- 地域設定画面が表示されます。

- 2 **決定** で「**郵便番号設定**」を選び、**決定** を押す

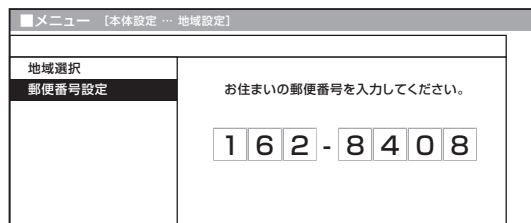

- 3 数字ボタン(1~10/0)で郵便番号を入力し、**決定** を押す

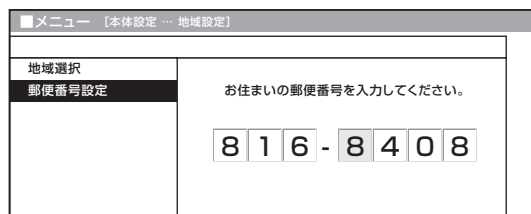

- 入力した番号を修正するときは、修正したい欄を左右カーソルボタンで選び、数字ボタンで入力しなおします。

操作終了する場合は

- **メニュー** または **終了** を押し、通常画面に戻す
- 1つ前に戻る場合は **戻る** を押してください。

地上デジタル放送のチャンネルを設定する

AQUOS接続クイックガイドの手順9

地上デジタル放送のチャンネル設定について

- 地上デジタル放送を視聴するためのチャンネル設定です。お住まいの地域で地上デジタル放送が開始されてから行ってください。
- チャンネル設定をする前に、必ず地域設定(58ページ)をお住まいの地域に設定しておいてください。(工場出荷時は、東京地区で放送が受信できるように設定されています。)

メニュー項目	内容
地上デジタルー自動 ☞ 61ページ	<ul style="list-style-type: none">• お住まいの地域で受信可能な地上デジタル放送のチャンネルを自動登録するときに選びます。• 最初のチャンネル設定は、必ず「自動」で行ってください。また、引っ越しなどでお住まいの地域が変わった場合も再度、自動登録をしてください。
地上デジタルー追加 ☞ 61ページ	<ul style="list-style-type: none">• 設定後、新しく開始された放送チャンネルを追加登録するときに選びます。• すでに登録されているチャンネルはそのまま残ります。
地上デジタルー個別 ☞ 62ページ	<ul style="list-style-type: none">• 登録した放送チャンネルをリスト表示して、確認することができます。• 登録したチャンネルの、番号重複時の変更や選局(△順/▽逆)ボタンでのチャンネルスキップを設定することができます。

地上デジタル放送の受信チャンネル番号・枝番について

- 地上デジタル放送では、チャンネルボタン(①～⑫)のチャンネル番号のほかに、3桁のチャンネル番号が付けられています。1つの放送局が複数の番組を同時に放送する場合には、3桁のチャンネル番号で区別することになります。
- 3桁のチャンネル番号は、放送地域内(都府県、北海道は7地域)ではそれぞれ別番号になっています。したがって、通常は3桁で放送番組を特定できます。ただし、お住まいの地域により、隣接する他地域の放送も受信できることがあります。この場合は、3桁チャンネル番号が重複するケースがあります。このケースでは、さらにもう1桁(これを「枝番」といいます)を入力して選局することになります。

地上デジタル放送のCATV放送対応について

- 本機で受信できるケーブルテレビ(CATV)の方式は、「パススルー方式」*(UHF帯、ミッドバンド[MID]帯、スーパーハイバンド[SHB]帯、VHF帯)です。
- ※CATVパススルー方式とは: CATV配信局が地上デジタル放送を、内容はそのままCATV網に流す放送方式です。
この方式では、地上デジタル放送が本来使っているUHF帯のチャンネルとは異なる他のチャンネルに周波数を変換して再送信することがあります。
本機で受信できるのは、UHF帯、ミッドバンド(MID)帯、スーパーハイバンド(SHB)帯、およびVHF帯です。
※トランスモジュレーション方式には対応していません。

■ 地上デジタル放送のチャンネルを設定する手順です。初めて登録するときは、「地上デジタル-自動(自動登録)」を行ってください。

共通操作

「自動」「追加」とも、手順1~5までの操作は共通です。

1 「地上D」を押し、地上デジタル放送を選ぶ

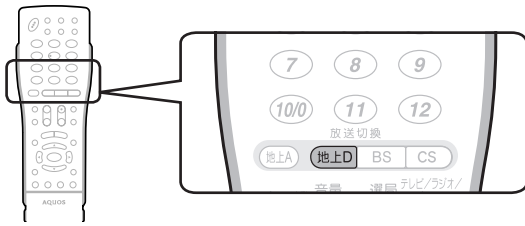

2 メニューから「本体設定」-「チャンネル設定」を選び、「決定」を押し



3 「決定」で「地上デジタル」を選び、「決定」を押し

地上デジタル-自動(自動登録)

- 初めて受信チャンネルを登録するときや、引っ越しなどでお住まいの地域が変わった場合は「自動登録」を行います。
- チャンネル設定の前に、必ず地域設定(58ページ)をしてください。(工場出荷時は関東の東京に設定されています。)

4 ① 「決定」で設定したいメニュー項目を選び、「決定」を押し

② 「決定」で「する」を選び、「決定」を押し

「地上デジタル-自動」を選んだ場合

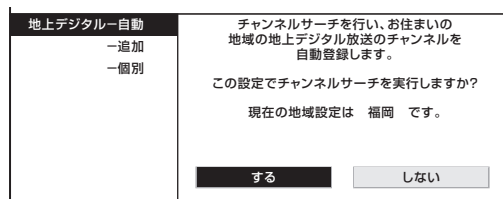

5 「決定」で「地上デジタル」を選び、「決定」を押し

「UHF」…通常はこちらを選びます。
「全チャンネル」…CATVパススルー(60ページ)の場合に選びます。



- 「地上デジタル-自動(自動登録)」(右上)
- 「地上デジタル-追加(追加登録)」(右下)の手順6に進んでください。
- 自動登録が始まり、確認中の画面が表示されます。

6

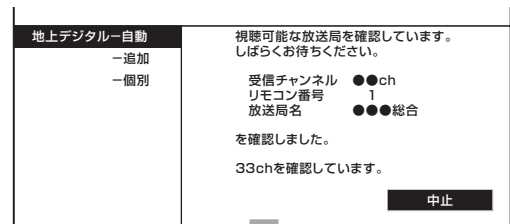

- 自動登録が終了すると、登録終了の画面が表示されます。

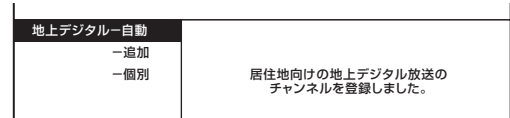

- 自動登録終了後、手順2の画面に戻ります。

地上デジタル-追加(追加登録)

- 自動登録で設定後、新しく開始された放送チャンネルを追加するときに行います。すでに登録されているチャンネルは、そのまま残ります。

- 追加登録が始まり、確認中の画面が表示されます。

6

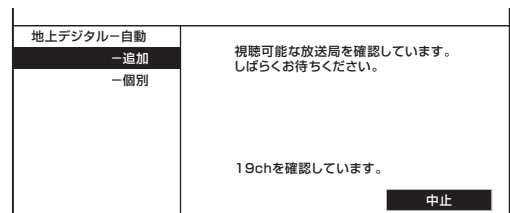

- 追加登録が終了すると、追加終了の画面が表示されます。

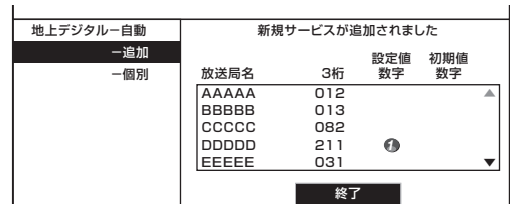

7 「終了」で「決定」を押し

地上デジタル放送のチャンネルを設定する(つづき)

個別設定

- 登録した地上デジタル放送のチャンネルは、つぎの3つの設定内容を変更することができます。
- 「数字ボタン」... 登録先のリモコン数字ボタンを変更します。
- 「枝番」..... チャンネル番号の4桁め(枝番)を変更します。
- 「スキップ」..... 選局(ハ順/V逆)ボタンでの選局時に、スキップするかしないかを設定します。

共通操作



- ① **地上D** を押し、地上デジタル放送を選ぶ
- ② メニュー画面から「本体設定」→「チャンネル設定」を選び、**決定** を押す

メニュー項目

登録先の数字ボタンを変更する

- 登録した放送チャンネルの、登録先リモコン数字ボタンを他の数字ボタンに変更することができます。



- 手順5の後、入力した数字が他チャンネルの数字ボタンと重複している場合は、「数字ボタンが重複しています。置き換えますか?」の確認画面が表示されます。画面またはリモコンの戻るボタンを押してから、置き換える数字を入力して決定ボタンを押してください。

4

- ① **決定** で、変更したい放送チャンネルを選び、**決定** を押す
- ② **決定** で「数字ボタン」を選び、**決定** を押す

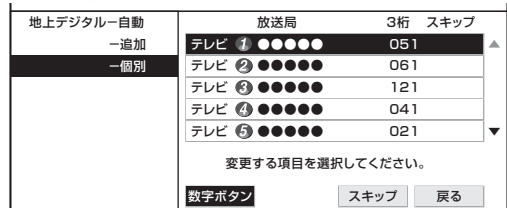

- 数字ボタン入力欄が表示されます。

枝番を変更する

- 受信された放送局の中で、3桁チャンネル番号が重複している場合は、4桁め(枝番)を変更して区別することができます。



- 手順5の後、入力した枝番の数字が他チャンネルの枝番と重複している場合は、「枝番が重複しています。置き換えますか?」の確認画面が表示されます。戻るボタンを押してから、置き換える枝番の数字を入力して決定ボタンを押してください。

4

- ① **決定** で、変更したい放送チャンネルを選び、**決定** を押す
- ② **決定** で「枝番」を選び、**決定** を押す

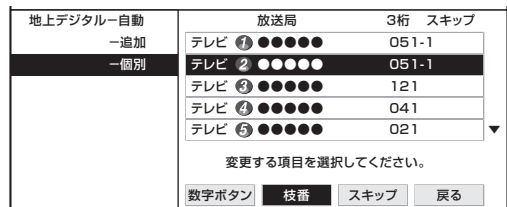

- スキップ選択画面が表示されます。

視聴しないチャンネルをスキップする

- 選局(ハ順/V逆)ボタンでチャンネル選局をしたとき、および番組表・裏番組の表示時に、視聴しない放送チャンネルを飛ばして選局するように設定することができます。

4

- ① **決定** で、スキップ設定したい放送チャンネルを選び、**決定** を押す
- ② **決定** で「スキップ」を選び、**決定** を押す

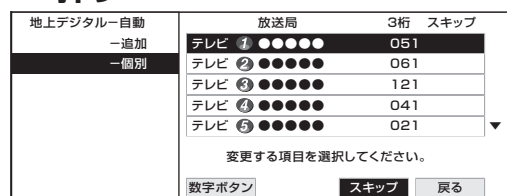

- スキップ選択画面が表示されます。



- 手順4、5、6のそれぞれの画面で「戻る」を選んで、決定ボタンを押すと1つ前の画面に戻ります。

2 決定 で「地上デジタル」を選び、決定 を押す

地上アナログ	地上デジタル放送の受信チャンネルの設定です。 (チャンネル設定をする前に、必ず地域設定をお住まいの地域に設定しておいてください。)
地上デジタル	
BSデジタル	
CSデジタル	
デジタル登録	

3 決定 で「地上デジタルー個別」を選び、決定 を押す

地上デジタルー自動	放送局	3桁	スキップ
-追加	テレビ ① ●●●●●	051	
-個別	テレビ ② ●●●●●	061	
	テレビ ③ ●●●●●	121	
	テレビ ④ ●●●●●	041	
	テレビ ⑤ ●●●●●	021	

設定画面

5 変更する数字ボタンの番号を、チャンネルボタン(1~12)で入力し、決定 を押す [例]6に変更する場合、6 を押す

地上デジタルー自動	放送局	3桁	スキップ
-追加	テレビ ① ●●●●●	051	
-個別	テレビ ② ●●●●●	061	
	テレビ ③ ●●●●●	121	
	テレビ ④ ●●●●●	041	
	テレビ ⑤ ●●●●●	021	

変更する数字ボタンを入力して決定を押してください。

数字ボタン **6** 戻る

6 決定 で「確認」を選び、決定 を押す

地上デジタルー自動	放送局	3桁	スキップ
-追加	テレビ ① ●●●●●	051	
-個別	テレビ ② ●●●●●	061	
	テレビ ③ ●●●●●	121	
	テレビ ④ ●●●●●	041	
	テレビ ⑤ ●●●●●	021	

数字ボタンを変更します。

数字ボタン **6** 確認 戻る

- 放送チャンネルリストの表示が変更されます。
- 終了する場合は または を押します。

5 変更する枝番の数字を、数字ボタン(1~9)で入力し、決定 を押す [例]枝番を2に設定する場合、2 を押す

地上デジタルー自動	放送局	3桁	スキップ
-追加	テレビ ① ●●●●●	051-1	
-個別	テレビ ② ●●●●●	051-1	
	テレビ ③ ●●●●●	121	
	テレビ ④ ●●●●●	041	
	テレビ ⑤ ●●●●●	021	

変更する枝番の数字(1-9)を入力して決定を押してください。

枝番 **2** 戻る

6 決定 で「確認」を選び、決定 を押す

地上デジタルー自動	放送局	3桁	スキップ
-追加	テレビ ① ●●●●●	051-1	
-個別	テレビ ② ●●●●●	051-2	
	テレビ ③ ●●●●●	121	
	テレビ ④ ●●●●●	041	
	テレビ ⑤ ●●●●●	021	

枝番を変更します。

枝番 **2** 確認 戻る

- チャンネルの枝番が変更されます。
- 終了する場合は または を押します。

5 決定 で「する」を選び、決定 を押す

- 放送選局(△順/V逆)ボタンでチャンネル選局をしたときに、チャンネルをスキップするかしないかを選択します。
- スキップをしないときは、左右カーソルボタンで「しない」を選び、決定ボタンを押します。

選局順逆時にこのチャンネルをスキップして選局しますか?		
する	しない	戻る

- 放送チャンネルリストのスキップ欄に「する*」が表示されます。

6 決定 で「する」を選び、決定 を押す

- 番組表、裏番組の表示時に、チャンネルをスキップするかしないかを選択します。
- スキップをしないときは、左右カーソルボタンで「しない」を選び、決定ボタンを押します。

番組表、裏番組の表示時に、このチャンネルをスキップしますか?		
する	しない	戻る

- 放送チャンネルリストのスキップ欄に「する*」が表示されます。
- 終了する場合は または を押します。

デジタル放送を視聴するための設定をする

AQUOS接続クイックガイドの手順10

アンテナ設定

■ BS・110度CS共用アンテナをはじめて設置したときや引っ越しなどでデジタル放送用のアンテナを移動したときなどは、アンテナ設定が必要となります。その場合、アンテナ設定画面を見ながら設定を行うことができます。



・ 共聴アンテナなどに接続したとき、「BS・CSアンテナ電源」の設定を誤って「入」にして、「アンテナ線がショートしています。」などのお知らせが表示されたときは、設定を「切」に変更してください。

おしらせ

メニュー画面について

- ・ メニュー画面は表示後、何も操作しないと約1分後に自動的に消えます。表示されている間につぎの操作を行ってください。
- ・ アンテナ設定画面は無操作のまま1分間経過しても消えません。消すときは、メニューまたは終了ボタンを押してください。

アンテナ設定画面を表示する

[例] BSデジタル放送のアンテナ設定をする

- 1 **BS** を押し、**BSデジタル放送** を選ぶ
 - ・ 画面に「放送が受信できません」と表示されても、設定を行うことができます。
- 2 メニュー画面から「**本体設定**」→「**アンテナ設定**」を選び、**決定** を押す



・ アンテナ設定画面が表示されます。

アンテナに電源を供給する

地上デジタル放送にはアンテナ電源入/切の設定はありません。

- 3 ① **決定** で「**電源・受信強度表示**」を選び、**決定** を押す
- ② **決定** で「**電源連動**」「**入**」「**切**」のいずれかを選ぶ

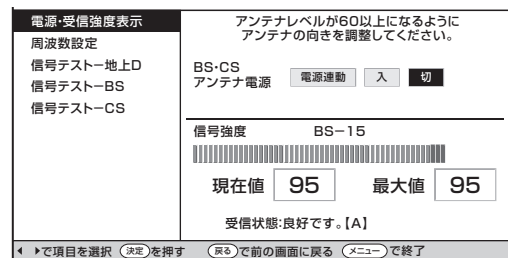

- 「電源連動」・・・本機の電源入・切に連動してアンテナに電源を供給します。
- 「入」……………個人でアンテナを設置・接続している場合
- 「切」……………電源を供給しないときの設定(共聴アンテナに接続している場合など)(工場出荷時の設定)

受信強度を確認・調整する

4 (アンテナの調整が済んでいる場合は、この手順は必要ありません。) アンテナレベルが最大になるようにアンテナの向きを調整する

- アンテナレベル(信号強度)が60以上になるように、アンテナの向きを調整してください。

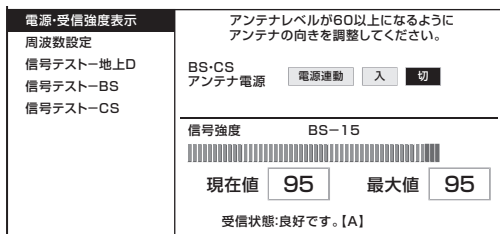

5 **決定**を押す

信号テスト

6 **決定**を押す

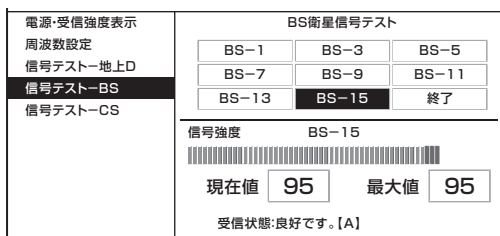

7 「BS-1」～「BS-15」のうち、確認したい項目を **決定** で選び、**決定** を押す

- 現在、信号が送られているのは「BS-1」「BS-3」「BS-13」「BS-15」です。(2006年12月現在)

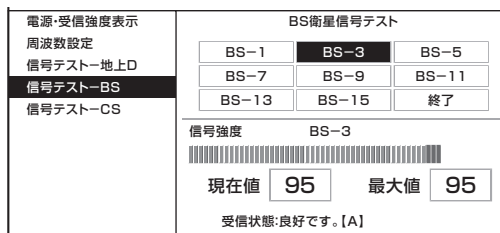

- アンテナレベル(信号強度)が60以上あることを確認してください。

8 **決定** で「終了」を選び、**決定** を押す

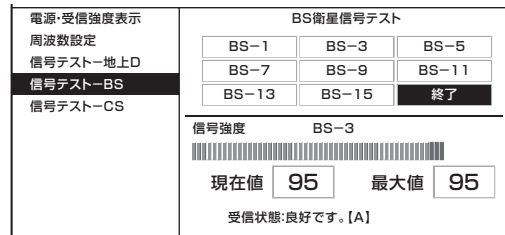

- 受信強度表示はアンテナの角度の最適値を確認するためのものです。表示される数値などは、具体的な信号強度などを示すものではありません。(表示される数値は、受信C/Nの換算値です。)

操作終了する場合は

- メニュー **終了** または **決定** を押し、通常画面に戻す
- 1つ前に戻る場合は **戻る** を押ししてください。

■地上デジタル放送・110度CSデジタル放送の信号テスト

手順6で「信号テスト-地上D」または「信号テスト-CS」を選び、決定ボタンを押します。あとは同じ要領で行ってください。

■周波数設定

新しい衛星が追加されたり、現在の衛星が故障したりした場合など、新しい周波数を入力することで、受信に必要な情報を取得できます。通常は、設定する必要はありません。

■アンテナ受信強度の表示文と対処のしかた

表示文	対処のしかた
良好です。[A]	-
アンテナレベルが60以下です。[B]	アンテナレベルが60以上になるようにアンテナの向きや接続を調整してください。
アンテナ信号が強すぎます。[C]	アンテナ信号が強すぎるため、受信障害が発生しています。ブースターの調整や減衰器の挿入が必要です。販売店などにご相談ください。
アンテナ信号が不足しています。[C]	ブースターの調整や挿入が必要です。販売店などにご相談ください。
アンテナ信号が良くありません。[D]	アンテナ線を確認してください。アンテナの設定が合っているか確かめてください。
受信できません。[E]	

デジタル放送の双方向通信をするための設定をする

■本機は、デジタル放送の双方向番組への参加や有料放送の受信情報の管理のために、放送局との通信を、電話回線を使って行います。
双方向番組に参加する場合や有料放送を受信する場合は、電話回線に接続してください。
(一部の双方向番組はLAN接続でも利用できます。)

電話回線に接続する

AQUOS接続クイックガイドの手順4

付属の電話線とモジュラー分配器

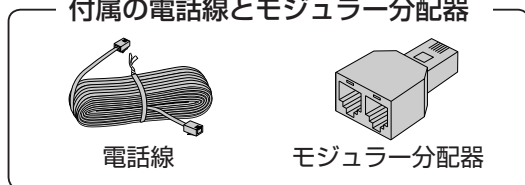

1 本機と電話機の電源を切る

2 電話機の接続線(モジュラー線)を電話線コンセントから外す

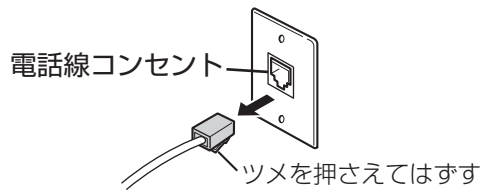

3 付属のモジュラー分配器を電話線コンセントに差し込む

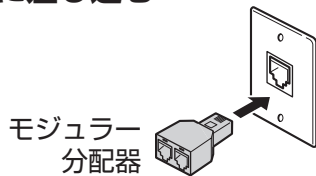

4 電話機の接続線(モジュラー線)をモジュラー分配器の一方に差し込む

5 付属の電話線でモジュラー分配器のもう一方と本機背面の電話回線端子を接続する

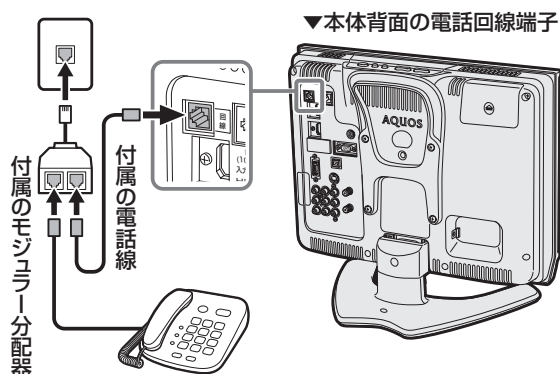

接続上のご注意

- 電話線のプラグは奥まで完全に差し込んでください。
- 接続をするときは、本機や接続する機器の保護のため、電源を切ってください。
- 電話線のプラグを抜くときは、コードを引っ張らずにプラグを持って抜いてください。

つぎの電話回線では注意が必要です。

■光回線やADSLを使用する、インターネットを介したIP電話などの電話回線では
ご加入の通信会社によっては、デジタル放送の双方向サービスが受けられない場合があります。詳しくは、ご加入の通信会社へご確認ください。

■電話回線がモジュラージャックでない場合の接続

●3ピンプラグの場合

市販の3ピンプラグからモジュラージャックへの変換アダプターをお求めください。

●直結配線方式の場合

簡単な工事が必要です。詳細はお近くのNTT営業窓口、もしくは116(局番なし)にお問い合わせください。

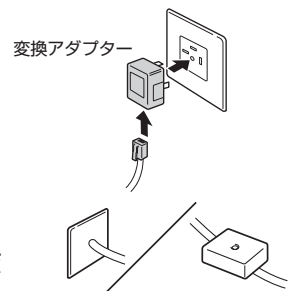

■構内電話(ビジネスホン/ホームテレホン)ではそのままご利用になれないこともあります。その場合は単独の回線でのご利用をおすすめします。詳細は電話設置会社にご相談ください。

■キャッチホンでは

通信の途中でキャッチホンが入ると通信が切断されます。これを防ぐため、キャッチホンⅡへのご加入をおすすめします。

詳細はお近くのNTT営業窓口、もしくは116(局番なし)にお問い合わせください。

■本機が電話回線を使って通信している間は、電話機を使用しないでください。

通信中に電話をかけると、通信が切断されることがあります。通信中はデータ通信音(ピーヒョロヒョロ...)が聞こえます。その間は電話をしないでください。

■直接デジタル回線に接続することはできません。

会社やホテルなどでご使用になる場合は、電話回線が一般回線(アナログ)であることをご確認ください。ISDNなどのデジタル回線に接続する場合は、ターミナルアダプター(TA)等の端末器を介して接続してください。



おしらせ

●本機が放送局と通信しているとき、接続している電話機やファクシミリが鳴る場合がありますが異常ではありません。

下のチャートで電話回線の状態を確認した後、接続してください。
また、詳細はNTTへお問い合わせください。

■ 光回線やADSL回線を利用するときは、「双方向通信を利用する」の説明(151ページ)をご覧ください。

※ ご加入の通信会社によっては、デジタル放送の双方向サービスを受けられない場合があります。詳しくは、ご加入の通信会社へご確認ください。

接続形態確認チャート

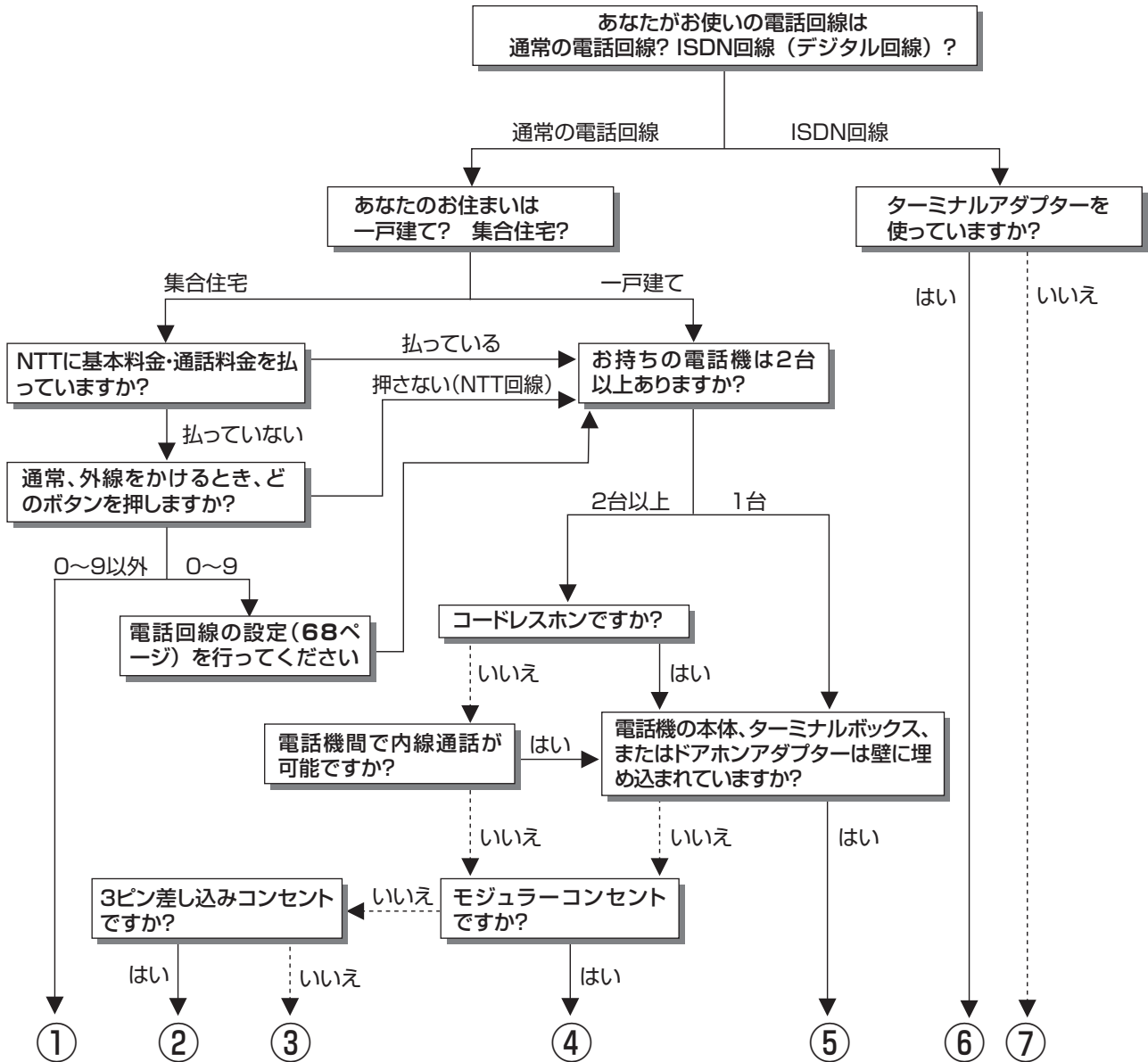

- ① マンション交換機(PBX)を使用している可能性が大きいので、交換機を通さない電話回線につないでください。
 - ② 市販の3ピンプラグからモジュラージャックへの変換アダプターをお求めください。
 - ③ 専門業者によるモジュラーコンセントへの変換工事が必要です。
 - ④ 付属の電話線とモジュラー分配器のみで接続可能です。(66ページ参照)
 - ⑤ 専門業者による分岐工事が必要です。
 - ⑥ 本機をターミナルアダプターに直接つないでください。
 - ⑦ ターミナルアダプター(市販品)を使用し、本機をターミナルアダプターに直接つないでください。詳しくは、お使いのターミナルアダプターの取扱説明書をご覧ください。
- ※ ③、⑤についての詳細は、お近くのNTT営業窓口、もしくは116(局番なし)でご相談ください。

デジタル放送の双方向通信をするための設定をする(つづき)

電話回線の設定

- お使いになっている電話回線の設定をします。電話回線が接続されていることを確認してください。(66ページ参照)



- 電話回線のテスト実行には、回線接続料がかかります。
- 電話回線のテスト実行には、回線の種類により最大7分程度かかる場合があります。

メニュー画面について

- メニュー画面は表示後、何も操作しないと約1分後に自動的に消えます。表示されている間に下記の操作を行ってください。

1 ① を押し、 で「デジタル設定」を選ぶ

② で「通信設定」を選び、 を押す

2 ① で「電話回線設定-自動」を選び、 を押す

② 「テスト実行」で を押す

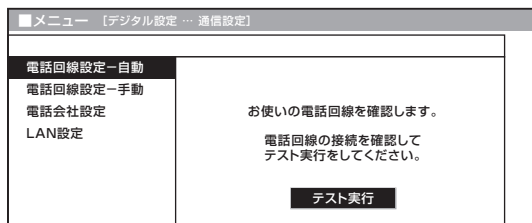

- 「テスト実行中」が表示されます。

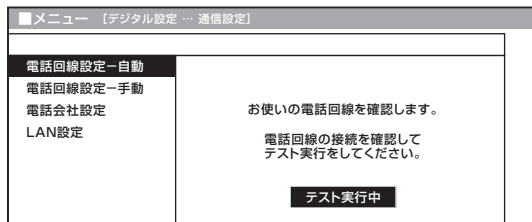

- 「テスト実行中」→「テスト終了」と表示が変われば、電話回線の設定は完了です。
- 電話回線の設定確認ができなかった場合は、「接続を確認して、もう一度テスト実行をしてください。」と表示されます。
- 2回以上連続して電話回線の設定確認ができなかった場合は、自動的に外線発信番号の設定画面に切り換わります。(次の「外線発信番号の設定」をしてください。)

- 電話回線の自動判定が2回以上連続してできなかった場合は、つぎの設定を行ってください。

外線発信番号の設定

1 で外線発信番号「なし」または「あり」を選び、 を押す

「なし」…… 外線交換機を使用しない場合
(通常の一般家庭)

「あり」…… 電話交換機などをご使用の場合

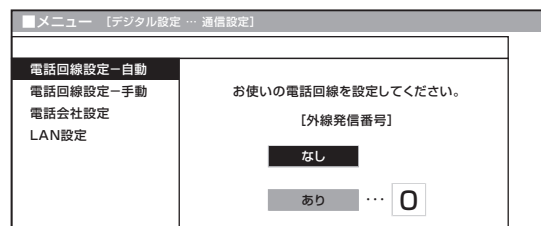

- 「あり」を選んだ場合は、数字ボタン(①～⑩)で、外線発信番号(0～9)を右のボックスに入力してから、決定ボタンを押します。

2 「テスト実行」で を押す

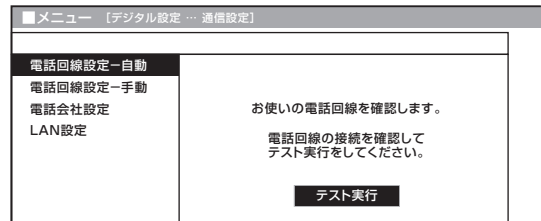

- 「テスト実行」→「テスト実行中」→「テスト終了」と表示が変われば、電話回線の設定は完了です。

どうしても自動で電話回線の設定ができない場合は、「手動による電話回線設定」の手順にしたがってください。(69ページ参照)



- 外線発信番号はお間違いのないように設定してください。
- ご加入の通信会社によっては、デジタル放送の双方向サービスを受けられない場合があります。詳しくは、ご加入の通信会社にご確認ください。

■どうしても自動で電話回線設定ができない場合は、つぎの手順により、手動で設定してください。

手動による電話回線設定

1 ① を押し、 で「デジタル設定」を選ぶ

② で「通信設定」を選び、 を押す



2 ① で「電話回線設定—手動」を選び、 を押す

② 「現在の設定」を確認し、「次へ」で を押す

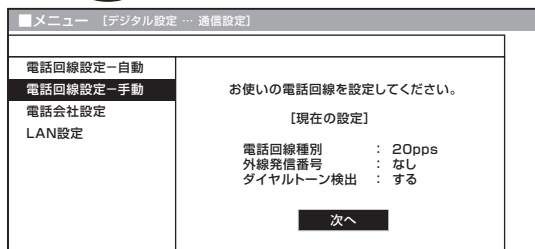

3 ご契約の電話回線種別を で選び、 を押す

・契約している電話回線種別(ダイヤル方式)が分からない場合は、お近くのNTT営業窓口にお問い合わせください。

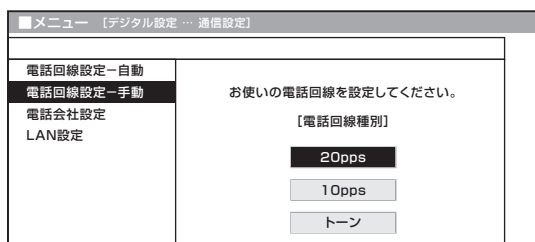

4 ① で外線発信番号「なし」または「あり」を選ぶ

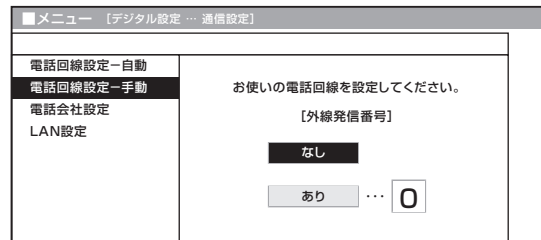

・「あり」を選んだ場合は、数字ボタン(①～⑩/0)で、外線発信番号(0～9)を右のボックスに入力してください。

② を押す

5 でダイヤルトーン検出「する」または「しない」を選び、 を押す

・NTT回線に直結している場合は「する」を選び、交換機を中継する場合は、交換機の機種により、「する」または「しない」を選んでください。

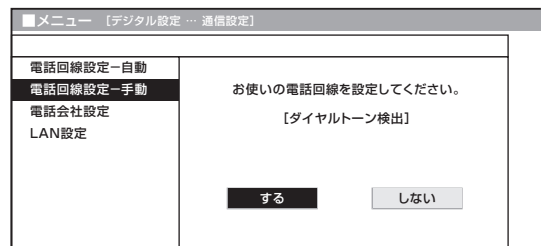

・「電話回線設定—手動」で設定した内容を確認したい場合は、「電話回線設定—自動」で「テスト実行」を行ってください。(68ページ参照)

操作終了する場合は

または を押し、通常画面に戻す

・1つ前に戻る場合は を押してください。

ご注意

・外線発信番号はお間違いのないように設定してください。

次ページへつづく

デジタル放送の双方向通信をするための設定をする(つづき)

電話会社設定

- 各放送局など、電話回線を使って通信する際に利用する電話会社に関する設定です。
- 通常は設定する必要はありません。

発信者番号通知設定

- ・ 通信後、放送局などの相手先に電話番号を通知するかしないかの設定です。

1 ① を押し、 で「デジタル設定」を選ぶ

② で「通信設定」を選び、 を押す

2 ① で「電話会社設定」を選び、 を押す

② 「現在の設定」を確認し、「次へ」で を押す

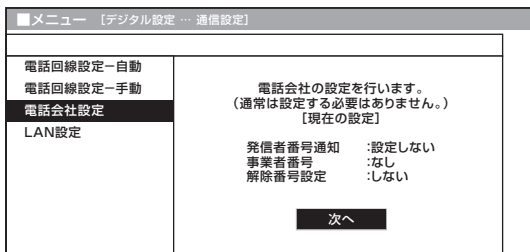

3 で「設定しない」「186」「184」のいずれかを選び、 を押す

「設定しない」…… 「186」「184」の、どちらにも設定しません。

「186」……… 番号を通知します。

「184」……… 番号を通知しません。

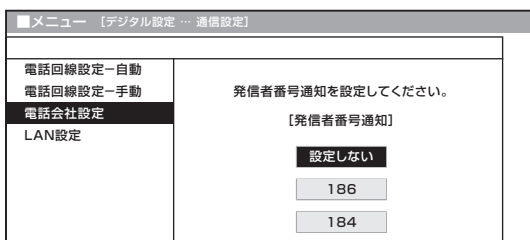

事業者番号設定

- ・ 電話回線での通信に利用する電話会社の事業者番号を登録します。

4 で、利用している電話会社の事業者番号を選び、 を押す

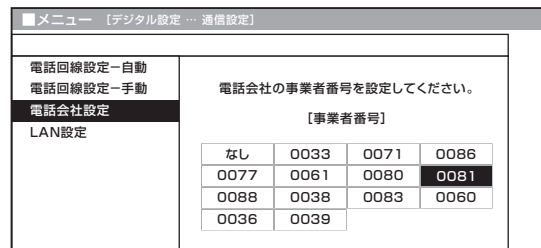

解除番号設定

- ・ マイラインプラスの登録をしている場合、登録している電話会社を使わずに発信することができます。

5 で「する」または「しない」を選び、 を押す

「する」……… マイラインプラスを解除するための番号「122」を付けて発信します。

「しない」……… マイラインプラスを解除しないで、発信します。

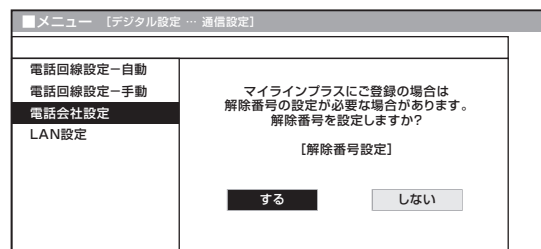

操作終了する場合は

または を押し、通常画面に戻す

- ・ 1つ前に戻る場合は を押してください。

システム動作テストを行う

■ 本機は、電話回線が正しく接続されているか、また、B-CASカードが正しく装着されているか、などをテストすることができます。

システム動作テストに失敗したときは

電話線接続

電話回線の接続と設定を確認してください。
⇒ 66・68ページ

B-CASカード

B-CASカードが正しく挿入されているか確認してください。
⇒ 56・57ページ



1 メニュー画面から「デジタル設定」→「システム動作テスト」を選び、決定を押す



2 「テスト実行」で決定を押し、テストを開始する

バージョン番号 :

システム状態 :

B-CASカード :

電話線接続 :

テスト実行

- 表示が「テスト実行中」に変わります。テストが終了すると「テスト終了」になります。

3 ① 結果を確認する ② 「テスト終了」で決定を押す

バージョン番号 :

システム状態 :

B-CASカード :

電話線接続 :

テスト終了

操作終了する場合は

- メニュー または 終了 を押し、通常画面に戻す
- 1つ前に戻る場合は戻る を押してください。

受信設定
システム動作テストを行う
デジタル放送の双方向通信をするための設定をする(つづき)

BS・110度CSデジタル放送のチャンネルスキップ設定

■ BS/CSデジタル放送局には、テレビ／ラジオ／データと多チャンネルがありますが、選局（△順／▽逆）ボタンで選局するとき、視聴しないチャンネルをスキップするように設定することができます。



[例] BSデジタル放送のチャンネルスキップを設定する

1 **BS** を押し、**BSデジタル放送** を選ぶ

▼画面表示



2 メニュー画面から「**本体設定**」→「**チャンネル設定**」を選び、**決定** を押す



3 ① **決定** で「**BSデジタル**」を選び、**決定** を押す

② **決定** で、スキップ設定したい放送チャンネルを選び、**決定** を押す

	放送局	3桁	スキップ
地上アナログ			
地上デジタル	テレビ ① ●●●●●●	101	
BSデジタル	テレビ ② ●●●●●●	102	
CSデジタル	テレビ ③ ●●●●●●	103	
デジタル登録	テレビ ④ ●●●●●●	141	
	テレビ ⑤ ●●●●●●	142	

以上のチャンネルが受信できます。設定を変更したいチャンネルを選択して決定ボタンを押してください。

4 **決定** で「**スキップ**」を選び、**決定** を押す

	放送局	3桁	スキップ
地上アナログ			
地上デジタル	テレビ ① ●●●●●●	101	
BSデジタル	テレビ ② ●●●●●●	102	
CSデジタル	テレビ ③ ●●●●●●	103	
デジタル登録	テレビ ④ ●●●●●●	141	
	テレビ ⑤ ●●●●●●	142	

変更する項目を選択してください。

数字ボタン **スキップ** 戻る

5 **決定** で「**する**」を選び、**決定** を押す

・スキップをしないときは、左右カーソルボタンで「しない」を選び、決定ボタンを押します。

	放送局	3桁	スキップ
地上アナログ			
地上デジタル	テレビ ① ●●●●●●	101	
BSデジタル	テレビ ② ●●●●●●	102	
CSデジタル	テレビ ③ ●●●●●●	103	
デジタル登録	テレビ ④ ●●●●●●	141	
	テレビ ⑤ ●●●●●●	142	

選局順逆時にこのチャンネルをスキップして選局しますか？

する **しない** 戻る

6 放送チャンネルリストのスキップ欄に「**する**」が表示されます。

	放送局	3桁	スキップ
地上アナログ			
地上デジタル	テレビ ① ●●●●●●	101	する
BSデジタル	テレビ ② ●●●●●●	102	
CSデジタル	テレビ ③ ●●●●●●	103	
デジタル登録	テレビ ④ ●●●●●●	141	
	テレビ ⑤ ●●●●●●	142	

以上のチャンネルが受信できます。設定を変更したいチャンネルを選択して決定ボタンを押してください。

操作終了する場合は

メニュー **決定** または **終了** を押し、通常画面に戻す

・1つ前に戻る場合は **戻る** を押してください。

放送を視聴する

	ページ
番組を選ぶ	74
番組の選択手順と操作のしかた	74
その他の選局方法	75
デジタル放送の登録チャンネルを確認する	76
工場出荷時に設定されているデジタルチャンネル一覧	77
デジタル放送のお好みのチャンネルを登録する	78
複数の映像や音声を切り換える	79
複数の映像を楽しむ	79
複数の音声を楽しむ	79
視聴中の番組の情報を見る	80
テレビ放送に連動したデータ放送を視聴する	80
データ放送の基本操作	80

番組を選ぶ

番組の選択手順と操作のしかた

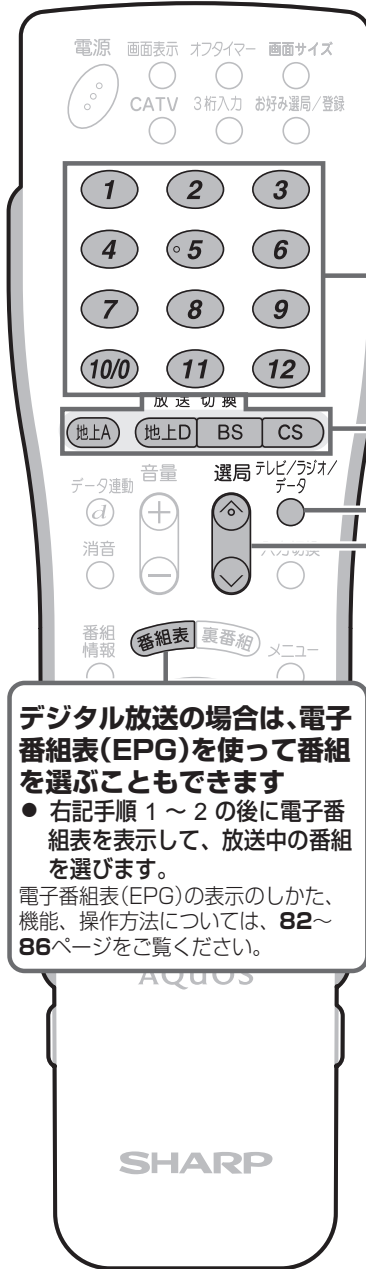

デジタル放送の場合は、電子番組表(EPG)を使って番組を選ぶこともできます

- 右記手順 1～2 の後に電子番組表を表示して、放送中の番組を選びます。

電子番組表(EPG)の表示のしかた、機能、操作方法については、82～86ページをご覧ください。



- デジタル放送はB-CASカード(56・57ページ)を挿入してご覧ください。挿入しないと視聴できません。

地上デジタル放送は、地域設定とチャンネル設定(58～63ページ)を行うとご覧になれます。

なお、お住まいの地域で地上デジタル放送開始前は設定しても受信できません。

- データ放送の使いかたは、各放送局の番組の作りかたによって異なります。基本的にはカーソルボタン、決定ボタン、カラーボタンなどで操作します。
- 地上デジタル放送と110度CSデジタル放送には、ラジオ放送がありません。

1. 放送の種類(ネットワーク)を選ぶ

放送切換ボタンで、放送の種類(ネットワーク)を選びます。

地上A	地上アナログ放送
地上D	地上デジタル放送
BS	BSデジタル放送
CS	110度CSデジタル放送

2. 「テレビ」「ラジオ」「データ」を選ぶ(デジタル放送の場合)

テレビ/ラジオ/データボタンで、メディアを選びます。

・メディアとは、テレビ、ラジオなどの放送媒体を意味します。

※ボタンを押すたびに切り換わります。

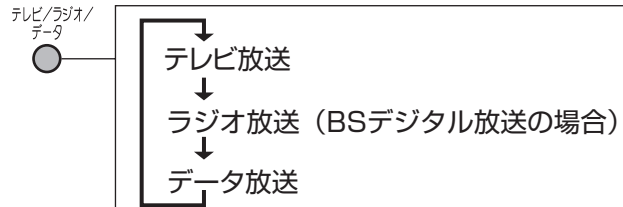

3. 視聴したいチャンネルを選ぶ

次のいずれかの方法でチャンネルを選びます。

■ チャンネルボタン(数字ボタン)で選ぶ

- チャンネルボタンを押してください。
- チャンネルボタンには、各放送局のチャンネルが登録(設定)されており、ワンタッチ選局できます。
- 登録されているチャンネルの確認のしかたは76ページをご覧ください。

■ 選局(∧順/V逆)ボタンで選ぶ

- 視聴したい番組が表示されるまで選局(∧順/V逆)ボタンを押してください。
- 選局(∧順/V逆)ボタンを押すたびに、視聴中のネットワーク・メディアのチャンネルが、順方向・逆方向に選局できます。

選局したチャンネルの画面表示例

- BSデジタル放送のテレビ放送「NHK BS1」を選んだとき
- BSデジタル放送のラジオ放送「WINJ」を選んだとき
- BSデジタル放送のデータ放送「ウェザーニュース」を選んだとき



その他の選局方法



3桁入力を選ぶ (デジタル放送の場合)

- ・視聴したい番組の3桁チャンネル番号を入力して選局できます。
チャンネル番号表(77ページ)を参照してください。

1 地上D BS CS のいずれかを押し、放送の種類(ネットワーク)を選ぶ

2 [例]BSデジタル放送の161チャンネル(BS-i)を選ぶとき

① 3桁入力 を押す

- ・画面右上に3桁入力欄が表示されます。

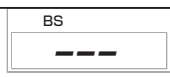

② 数字ボタン 1 6 1 を押す



- ・間違った番号を入力した場合は、再度3桁入力ボタンを押すと、初めに入力した番号がクリアされます。

CATVチャンネルを選ぶ

- ・CATVチャンネルは工場出荷時、スキップ「する」に設定されています。(解除のしかたは55ページ)
- ・本機のCATVチャンネルは、C13～C63チャンネルの範囲で選局できます。

[例] C23を選ぶとき

1 CATV を押す

2 数字ボタン 2 3 を押す

お好み選局／登録画面を表示して選ぶ

- ・お好み選局／登録ボタンを押して、登録されているチャンネルを選局します。(136ページ「お好みのチャンネルを登録する」を参照してください。)

1 お好み選局/登録 を押して、お好み選局／登録画面を表示する

2 視聴したいチャンネルが登録されているチャンネルボタン(1～12)を押す

- ・視聴したいチャンネルが直接、選局できます。

地上デジタルチャンネルの枝番を選んで選局する

- ・地上デジタル放送を3桁入力で選局したとき、チャンネル番号の重複する放送局がある場合は、4桁め(枝番)を選んで番組を選局します。
- ・3桁チャンネル番号が重複している場合は、4桁め(枝番)の選択画面が表示されます。

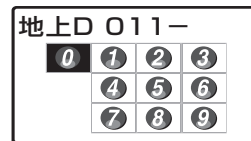

数字ボタン(1～10/0)で4桁めの数字(枝番)を入力し、選局する

はじめてCSチャンネルを選局するときは

- ・CSネットワーク情報を取得するため、次の手順で操作してください。
 - ① 放送切換ボタンのCSを押します。そのまま5秒程お待ちください。
 - ② リモコンのチャンネルボタン1を押します。そのまま5秒程お待ちください。
 - ③ 番組表を押して、選局したい放送局のチャンネル番号が表示されることを確認します。
 - ④ 選局したい放送局のチャンネル番号が表示されない場合は、チャンネルボタン1または2を押し、目的のチャンネル番号が表示されるまで、再度5秒程度お待ちください。

デジタル放送の登録チャンネルを確認する

■ ワンタッチ選局に使うチャンネルボタンに現在登録されているデジタル放送のチャンネルを確認することができます。

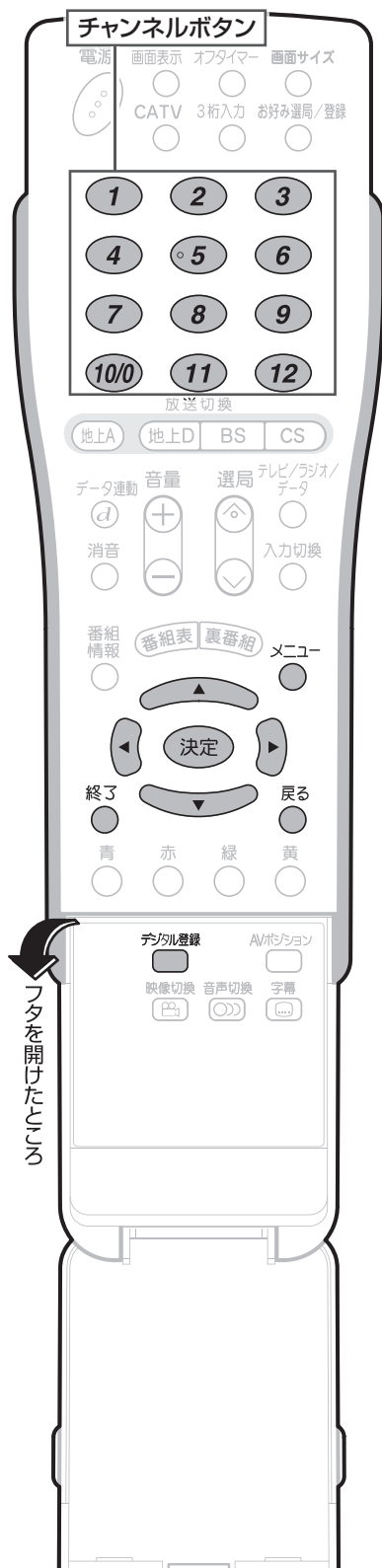

デジタル放送を視聴中に、メニュー画面から「本体設定」-「チャンネル設定」-「デジタル登録」-「する」を選んで **決定** を押す

・登録されているチャンネル内容の一覧が表示されます。

〈例〉BSデジタル放送の、テレビ放送の一覧

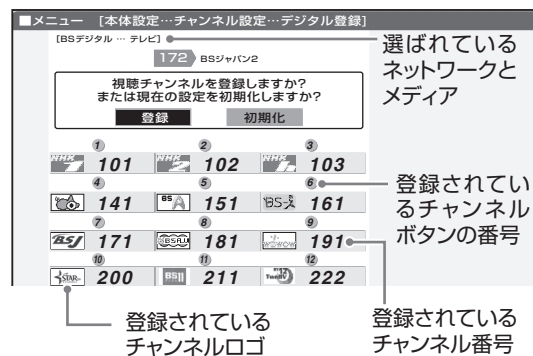

おしらせ ・リモコンの **デジタル登録** ボタンからも表示できます。

操作終了する場合は

- メニュー **終了** または **戻る** を押し、通常画面に戻す
- ・1つ前に戻る場合は **戻る** を押しください。

工場出荷時に設定されているデジタルチャンネル一覧

BS(BSデジタル放送) チャンネル

チャンネルボタン	テレビ		ラジオ		データ	
	チャンネル名	チャンネル番号	チャンネル名	チャンネル番号	チャンネル名	チャンネル番号
①	NHK BS1	101	—	—	—	—
②	NHK BS2	102	—	—	ウェザーニュース	910
③	NHK ハイビジョン	103	—	—	—	—
④	BS 日テレ	141	WINJ	333	—	—
⑤	BS 朝日	151	—	—	—	—
⑥	BS-i	161	—	—	—	—
⑦	BS ジャパン	171	—	—	知求チャンネル	999
⑧	BS フジ	181	—	—	—	—
⑨	WOWOW	191	—	—	—	—
⑩/⑩	スターチャンネル	200	—	—	—	—
⑪*	—	211	—	—	—	—
⑫*	—	222	—	—	—	—

※BSデジタル放送のチャンネルボタン ⑪、⑫には将来放送が予定されているBSチャンネルが設定されます。放送開始前にチャンネルボタン ⑪、⑫に他のチャンネルを登録した後、もとの状態に戻す場合は、左記の「デジタル登録」画面で「初期化」を選び、**決定** を押してください。①～⑫のすべてのボタンが初期状態に戻されます。

CS(110度CSデジタル放送) チャンネル

チャンネルボタン	テレビ チャンネル番号
①	100
②	001
③	—
④	—
⑤	—
⑥	—
⑦	—
⑧	—
⑨	—
⑩/⑩	—
⑪	—
⑫	—

地上デジタルチャンネル

チャンネルボタン	チャンネル名	チャンネル番号
①	NHK総合・東京	011
②	NHK教育・東京	021
③	—	—
④	日本テレビ	041
⑤	テレビ朝日	051
⑥	TBS	061
⑦	テレビ東京	071
⑧	フジテレビジョン	081
⑨	東京MXテレビ	091
⑩/⑩	—	—
⑪	—	—
⑫	放送大学	121

関東の東京で受信できるチャンネルです。



- ・上記チャンネルプランは2006年12月現在のもので、変更されることもあります。
- ・地上デジタル放送と110度CSデジタル放送には、ラジオ放送がありません。
- ・デジタル登録画面を表示中に、各放送切換ボタンまたはテレビ／ラジオ／データボタンを押すと、ネットワーク・メディアが切り換わり、そのデジタル登録画面が表示されます。

デジタル放送のお好みのチャンネルを登録する

■ 各デジタル放送ネットワーク(地上D、BS、CS)の各メディア(テレビ/ラジオ/データ)につき、登録したいチャンネルを12局まで、チャンネルボタン(①~⑫)に登録することができます。

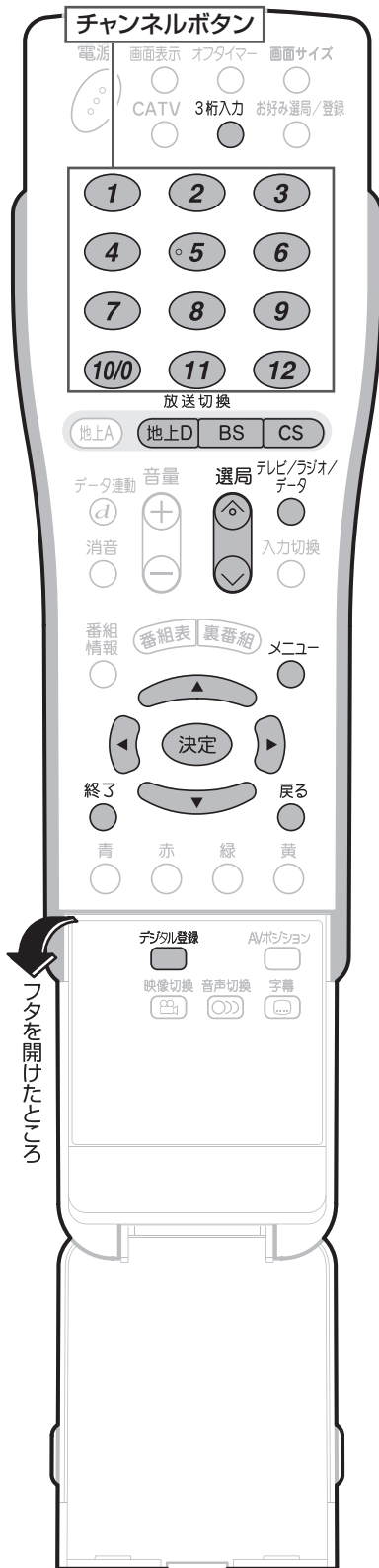

- 1 ① 登録したいチャンネルを選局する
- ② メニュー画面から「本体設定」-「チャンネル設定」-「デジタル登録」-「する」を選んで「決定」を押す
- ③ ①で「登録」を選び、「決定」を押す

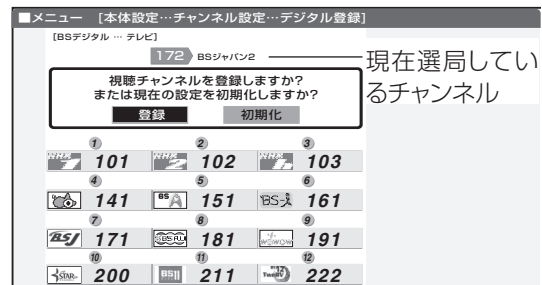

- ・ 設定を工場出荷時の状態に戻りたいときは、「初期化」を選んで決定ボタンを押します。

おしらせ ・ リモコンの ボタンからも表示できます。

2 登録したいチャンネルボタン(①~⑫)を押す

[例]「BSジャパン2」(172チャンネル)を⑫に登録する場合は、チャンネルボタン⑫を押します。

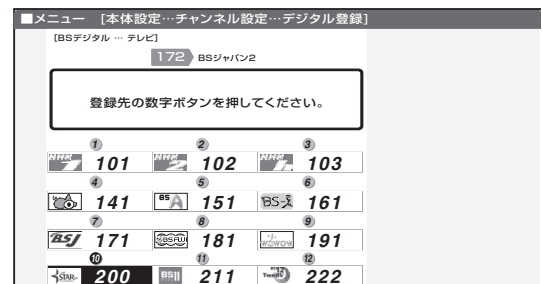

- ・ 登録確認画面が表示されます。

操作終了する場合は

- または を押し、通常画面に戻す
- ・ 1つ前に戻る場合は を押してください。

● または を押さなくても、しばらくすると画面表示は消えます。

複数の映像や音声を切り換える

■ 複数の映像(最大4つ)または音声(最大8つ)がある番組をご覧のとき、映像および音声を切り換えて楽しむことができます。

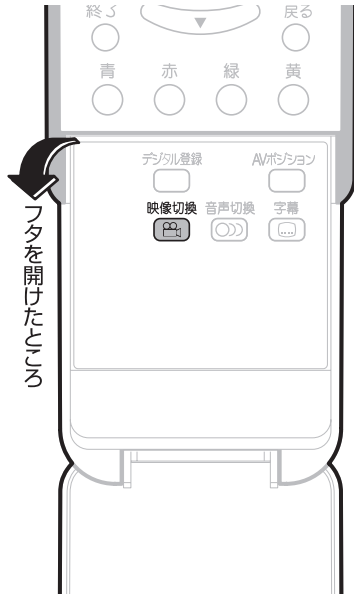

複数の映像を楽しむ

■ 複数の映像のある番組をご覧のとき、映像切換ボタンを押すと、映像を切り換えることができます。

映像切換 を押し、映像を切り換える

- ボタンを押すたびに映像が切り換わり、チャンネルサインの下に映像表示が出来ます。

(画面例)



※番組によって映像の数は異なります。

複数の音声を楽しむ

■ 複数の音声のある番組をご覧のとき、音声切換ボタンを押すと、音声を切り換えることができます。

音声切換 を押し、音声を切り換える

- ボタンを押すたびに音声切り換わり、チャンネルサインの下に音声表示が出来ます。

(画面例)



マルチ音声番組のとき → 音声1 → 音声2~8*

※番組によって音声の数は異なります。

二重音声番組のとき → 主 → 副 → 主/副



- マルチ音声番組を受信したときは、前回の選択にかかわらず、「音声1」が選択されます。
- 二重音声番組を受信したときは、前回選択されていた音声を選択されます。
- 録画予約時に「詳細を設定する」を選択していない場合、二重音声の場合は、直前に視聴した音声で録画します。その他の場合は、「映像1」「音声1」で録画します。

放送を視聴する

複数の映像や音声切り換える
デジタル放送のお好みのチャンネルを登録する

視聴中の番組の情報を見る

- 番組視聴中に番組情報ボタンを押すと、画面に番組情報が表示されます。

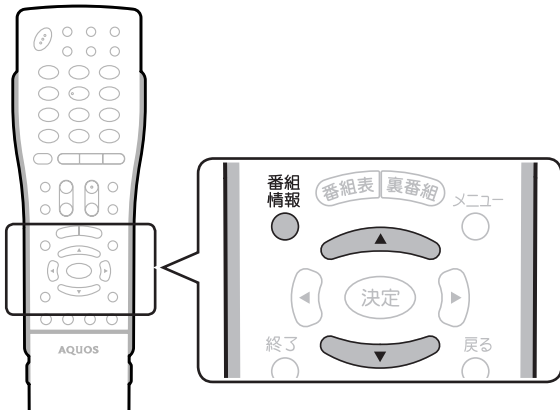

番組情報

● を押し、番組情報を表示する

(番組情報の画面例)

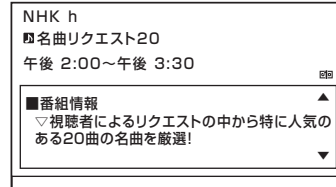

- 表示内右側に▲▼マークがある場合は、上下カーソルボタンで情報内容の送り・戻しができます。
- 番組情報表示を消すときは、もう一度番組情報ボタンを押します。

テレビ放送に連動したデータ放送を視聴する

- テレビ放送に連動したデータ放送がある場合は、データ連動ボタンを押すと、連動データ放送を見ることができます。

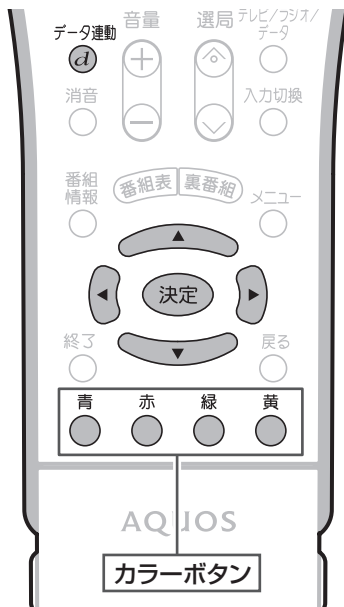

データ連動

ⓓ を押す

- 連動データ放送の画面になります。

(連動データ放送の画面例)



- テレビ放送に戻すときは、もう一度データ連動(d)ボタンを押します。

データ放送の基本操作

1 で項目を選び、**決定** を押す

2 カラーボタンに対応した項目のボタンを押す

※データ放送は放送局側で制作したメニュー画面により操作が異なりますので、画面の表示に従って操作してください。

おしらせ

- 電源を入れた直後やチャンネル切換えをした直後は、データ連動(d)ボタンを押しても連動データ放送画面が表示されないことがあります。この場合は、テレビ放送受信後しばらく(約20秒)待ってから操作してください。(表示されるまでの時間は、放送内容によって異なります。)

電子番組表(EPG)の使いかた

	ページ
電子番組表(EPG)について	82
電子番組表(EPG)を利用するための設定を行う ...	84
番組表取得設定	84
表示範囲設定	84
ジャンルアイコン設定	84
電子番組表(EPG)で番組を探す	85
見たい番組を探す	85
日時を指定して番組を探す	85
分類(ジャンル)で番組を探す	85
電子番組表(EPG)で番組の内容を確認する	86
番組の内容を確認する	86
放送中の他の番組(裏番組)を知りたいとき	86

電子番組表(EPG)について

■ デジタル放送では、電子番組表(EPG)の情報が送信されており、見たい番組を探したり、番組情報を見たり、番組を予約したりするのに、この電子番組表を使います。

視聴中の番組のチャンネル番号を知りたいとき

画面表示 を押します。(番組表を表示していないときに表示できます。)

リモコンのチャンネルボタンの番号



視聴中の番組のチャンネル番号

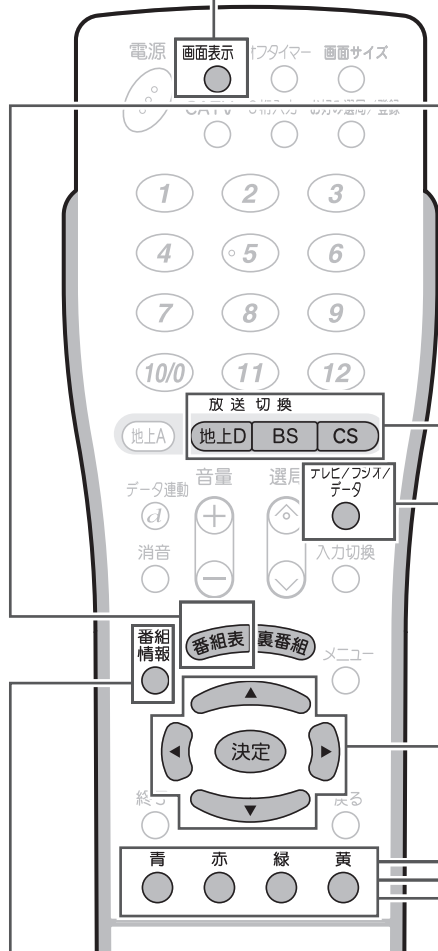

電子番組表(EPG)を表示する

デジタル放送を視聴中に を押します。

以下の操作は、番組表が表示されているときに行います。

デジタル放送の番組を探して を押す

で番組表から番組を選べます。

他の放送の種類(ネットワーク)やメディア(「テレビ」「ラジオ」「データ」)の番組を探す

で放送の種類(ネットワーク)を選びます。

でメディア(「テレビ」「ラジオ」「データ」)を選びます。

を押して「映画」「音楽」「ドラマ」などのジャンル別に探す

を押して日時を指定して探す

視聴中の番組の詳しい情報を見たいとき

番組情報 を押します。(詳しくは80ページ)

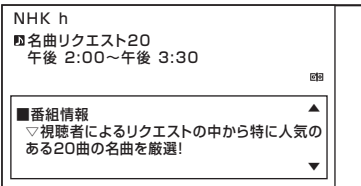

を押して番組情報を見る(詳しくは86ページ)
放送予定番組の詳しい内容が表示されます。

裏番組の情報を知りたいときは、
 を押してから を押します。
(詳しくは86ページ)

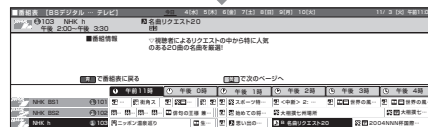

- 電子番組表を表示できるのはデジタル放送のみです。
- 本書ではおもにBSデジタル放送の電子番組表の画面を表示例にしています。

地上デジタル番組表について

- 地上デジタル放送の電子番組表(EPG)の情報は、送信している各放送チャンネルから取得する必要があります。(84ページ)
- 電子番組表(EPG)表示中は音声・映像は出ません。



番組の放送内容を調べたり、録画の予約もできるのね。

電子番組表(EPG)の例

- 選んでいる番組の情報
- 選択されているチャンネル
- 登録されているチャンネルボタンの番号

- 放送中の番組を選んだとき
⇒ 選んだ番組が選局されます。
- 放送予定の番組を選んだとき
⇒ 予約選択画面になります。(90ページ)

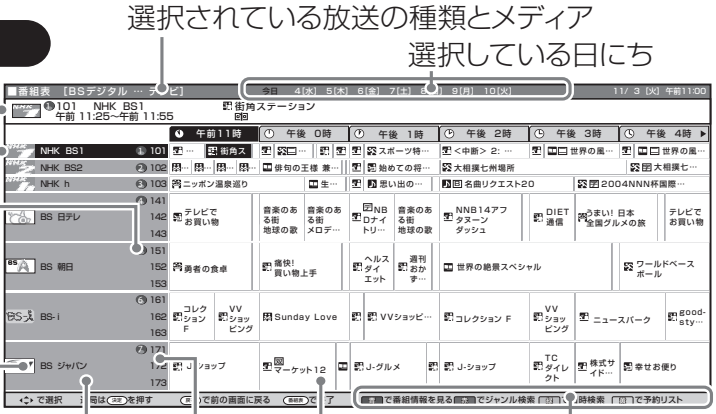

チャンネルロゴ 放送局名 チャンネル番号 番組名 カラーボタンに対応

電子番組表(EPG)の表示時間は、表示範囲を切り換えて3時間表示(拡大)と6時間表示(広角)が選択できます。(84ページ参照)

ジャンル別番組表 (詳しくは85ページ)

ジャンル別に一覧表示された番組から、**決定**で選び、**決定**を押す



ジャンル名 番組名

電子番組表(EPG)に表示されるアイコン

ジャンルを示すアイコン			
アイコン	ジャンル	アイコン	ジャンル
	ニュース/報道		映画
	スポーツ		アニメ/特撮
	情報/ワイドショー		ドキュメンタリー/教養
	ドラマ		劇場/公演
	音楽		趣味/教育
	バラエティ		福祉

ジャンルアイコンの表示はメニューで変更できます。(84ページ)

日時指定した番組表 (詳しくは85ページ)

決定で日付と時間帯を指定して番組を選び、**決定**を押す 時間帯表示

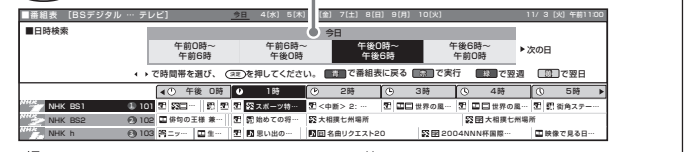

- 緑** ○: 日時指定した日の前日の番組表 (今日の時: 1週間先の番組表)
- 黄** ○: 日時指定した日の次の日の番組表 (1週間先の時: 今日の番組表)

番組情報を示すアイコン

アイコン	内容
	視聴予約している番組
	録画予約(ビデオ予約)している番組
	有料放送、またはPPV(ペイパービュー)番組

番組を予約(視聴予約・録画予約)する
放送予定の番組を予約します。
放送予定の番組を選んで、**決定**を押します。

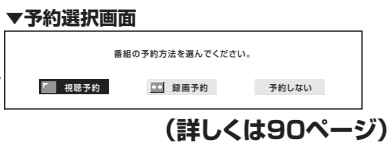

(詳しくは90ページ)

予約を確認する
黄 ○ (予約リスト)を押します。
予約済み番組の確認、変更、取り消しができます。



(詳しくは95ページ)

電子番組表(EPG)の使いかた

電子番組表(EPG)の使い方

電子番組表(EPG)を利用するための設定を行う

共通操作

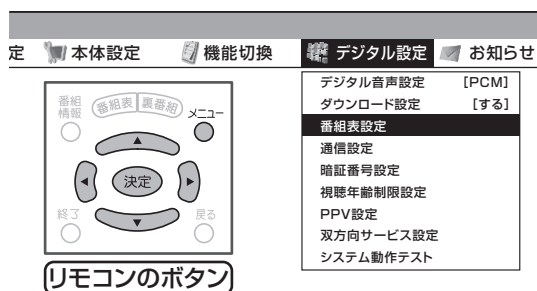

- 1 メニュー画面から「デジタル設定」→「番組表設定」を選び、「決定」を押す
- 2 で設定したいメニュー項目を選び、「決定」を押す



メニュー項目

番組表取得設定

- 地上デジタル放送の電子番組表(EPG)を取得、表示するときの詳細な設定です。設定を「する」にしておくと、電源待機中に自動取得し、電子番組表(EPG)の表示が早くなります。
 - 番組表取得設定を「する」に設定した場合、リモコンで電源を「切」にしても、電源が切れるまでにしばらく時間がかかることがあります。(本機が放送局の番組情報を取得しているためです。)また、本体の電源スイッチで「切」にした場合は、番組情報を取得できません。

表示範囲設定

- 電子番組表(EPG)に一度に表示できる範囲を切り換えて、3時間表示(拡大)と6時間表示(広角)のどちらかを選択できます。
 - 「拡大」: 個々の番組を詳細に表示して3時間分表示
 - 「広角」: 表示範囲を広角にして6時間分表示
 - 工場出荷時は「広角」に設定されています。

ジャンルアイコン設定

- 電子番組表(EPG)に表示されるジャンル名に濃淡やマークをつけて識別しやすくなります。

設定画面

- 3 で「する」または「しない」を選び、「決定」を押す

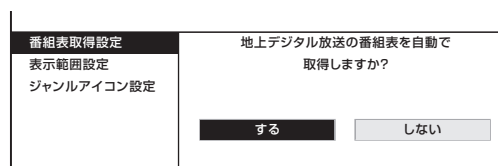

- 操作終了する場合は または を押してください。

- 3 で「拡大」または「広角」を選び、「決定」を押す



- 操作終了する場合は または を押してください。

- 3 ① で識別したいジャンル名を選び、「決定」を押す
- ② で「標準」「薄く」「注目」のいずれかを選び、「決定」を押す

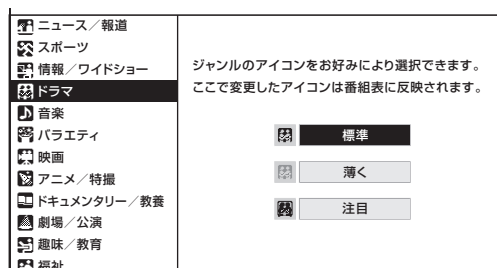

- 操作終了する場合は または を押してください。

電子番組表(EPG)で番組を探す

見たい番組を探す

- 電子番組表の中から番組を選んで、視聴または予約することができます。

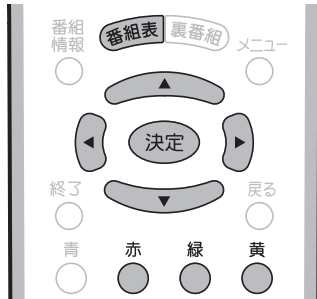

- 1 **番組表** を押し、電子番組表(EPG)を表示する
 - ・ 電子番組表の例が83ページにあります。

- 2 見たい番組を **決定** で選び、**決定** を押す
 - ・ 放送中の番組を選んだときは、選んだ番組が表示されます。
 - ・ 放送予定の番組を選んだときは、予約選択画面になります。



- ・ 現在の時間帯より前の番組表は表示できません。

電子番組表の表示内容

- ・ テレビ放送……8日分
 - ・ ラジオ放送……3日分
 - ・ データ放送……最低1日分
 - ・ 表示時間……3時間または6時間
 - ※ 電源を入れてからすぐに番組を選んだときは、表示されるまでに時間がかかる場合があります。
- ・ 電子番組表(EPG)の表示時間は、表示範囲を切り換えて3時間表示(拡大)と6時間表示(広角)が選択できます。(84ページ参照)

日時を指定して番組を探す

- 日時を指定して、電子番組表を表示させることができます。

- 1 ① **番組表** を押し、電子番組表(EPG)を表示する
 - ② **緑** (日時検索) を押す
 - ・ 電子番組表の例が83ページにあります。

- 2 **決定** で時間帯(6時間単位)を選び、**決定** を押す
 - ・ 翌日以降の番組表が表示されているときに緑ボタンを押すと、前日の電子番組表が表示されます。(当日の番組表が表示されているときに緑ボタンを押すと、1週間先の電子番組表が表示されます。)
 - ・ 黄ボタンを押すと、次の日の電子番組表が表示されます。

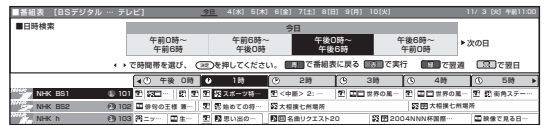

- 3 **決定** で番組を選び、**決定** を押す
 - ・ 指定された日時の電子番組表が表示されます。

分類(ジャンル)で番組を探す

- 番組を分類(ジャンル)別に表示させて、見たい番組を選ぶ方法です。

- 1 ① **番組表** を押し、電子番組表(EPG)を表示する
 - ② **赤** (ジャンル検索) を押す
 - ・ 電子番組表の例が83ページにあります。

- 2 ① **決定** でジャンルを選ぶ
 - ② **決定** で時間帯(12時間単位)を選び、**決定** を押す

- 3 見たい番組を **決定** で選び、**決定** を押す
 - ・ 黄ボタンを押すと、番組表示を次のページに送ることができます。前のページに戻るときは、緑ボタンを押します。

電子番組表(EPG)で番組の内容を確認する

番組の内容を確認する

■ 電子番組表で、番組の詳しい情報を見ることができます。



1 番組表 を押し、電子番組表を表示する



放送中の他の番組(裏番組)を知りたいとき

・ 気になる裏番組を一覧で確認できます。

裏番組 を押し、裏番組表を表示する

放送局	放送時間	番組名
NHK BS1	11:25-11:55	角川ステーション
NHK BS1	11:55-12:00	角川ステーション
NHK BS2	12:00-12:05	角川ステーション
NHK BS2	12:05-12:10	角川ステーション
NHK BS2	12:10-12:15	角川ステーション
NHK BS2	12:15-12:20	角川ステーション
NHK BS2	12:20-12:25	角川ステーション
NHK BS2	12:25-12:30	角川ステーション
NHK BS2	12:30-12:35	角川ステーション
NHK BS2	12:35-12:40	角川ステーション
NHK BS2	12:40-12:45	角川ステーション
NHK BS2	12:45-12:50	角川ステーション
NHK BS2	12:50-12:55	角川ステーション
NHK BS2	12:55-13:00	角川ステーション
NHK BS2	13:00-13:05	角川ステーション
NHK BS2	13:05-13:10	角川ステーション
NHK BS2	13:10-13:15	角川ステーション
NHK BS2	13:15-13:20	角川ステーション
NHK BS2	13:20-13:25	角川ステーション
NHK BS2	13:25-13:30	角川ステーション
NHK BS2	13:30-13:35	角川ステーション
NHK BS2	13:35-13:40	角川ステーション
NHK BS2	13:40-13:45	角川ステーション
NHK BS2	13:45-13:50	角川ステーション
NHK BS2	13:50-13:55	角川ステーション
NHK BS2	13:55-14:00	角川ステーション
NHK BS2	14:00-14:05	角川ステーション
NHK BS2	14:05-14:10	角川ステーション
NHK BS2	14:10-14:15	角川ステーション
NHK BS2	14:15-14:20	角川ステーション
NHK BS2	14:20-14:25	角川ステーション
NHK BS2	14:25-14:30	角川ステーション
NHK BS2	14:30-14:35	角川ステーション
NHK BS2	14:35-14:40	角川ステーション
NHK BS2	14:40-14:45	角川ステーション
NHK BS2	14:45-14:50	角川ステーション
NHK BS2	14:50-14:55	角川ステーション
NHK BS2	14:55-15:00	角川ステーション
NHK BS2	15:00-15:05	角川ステーション
NHK BS2	15:05-15:10	角川ステーション
NHK BS2	15:10-15:15	角川ステーション
NHK BS2	15:15-15:20	角川ステーション
NHK BS2	15:20-15:25	角川ステーション
NHK BS2	15:25-15:30	角川ステーション
NHK BS2	15:30-15:35	角川ステーション
NHK BS2	15:35-15:40	角川ステーション
NHK BS2	15:40-15:45	角川ステーション
NHK BS2	15:45-15:50	角川ステーション
NHK BS2	15:50-15:55	角川ステーション
NHK BS2	15:55-16:00	角川ステーション
NHK BS2	16:00-16:05	角川ステーション
NHK BS2	16:05-16:10	角川ステーション
NHK BS2	16:10-16:15	角川ステーション
NHK BS2	16:15-16:20	角川ステーション
NHK BS2	16:20-16:25	角川ステーション
NHK BS2	16:25-16:30	角川ステーション
NHK BS2	16:30-16:35	角川ステーション
NHK BS2	16:35-16:40	角川ステーション
NHK BS2	16:40-16:45	角川ステーション
NHK BS2	16:45-16:50	角川ステーション
NHK BS2	16:50-16:55	角川ステーション
NHK BS2	16:55-17:00	角川ステーション
NHK BS2	17:00-17:05	角川ステーション
NHK BS2	17:05-17:10	角川ステーション
NHK BS2	17:10-17:15	角川ステーション
NHK BS2	17:15-17:20	角川ステーション
NHK BS2	17:20-17:25	角川ステーション
NHK BS2	17:25-17:30	角川ステーション
NHK BS2	17:30-17:35	角川ステーション
NHK BS2	17:35-17:40	角川ステーション
NHK BS2	17:40-17:45	角川ステーション
NHK BS2	17:45-17:50	角川ステーション
NHK BS2	17:50-17:55	角川ステーション
NHK BS2	17:55-18:00	角川ステーション
NHK BS2	18:00-18:05	角川ステーション
NHK BS2	18:05-18:10	角川ステーション
NHK BS2	18:10-18:15	角川ステーション
NHK BS2	18:15-18:20	角川ステーション
NHK BS2	18:20-18:25	角川ステーション
NHK BS2	18:25-18:30	角川ステーション
NHK BS2	18:30-18:35	角川ステーション
NHK BS2	18:35-18:40	角川ステーション
NHK BS2	18:40-18:45	角川ステーション
NHK BS2	18:45-18:50	角川ステーション
NHK BS2	18:50-18:55	角川ステーション
NHK BS2	18:55-19:00	角川ステーション
NHK BS2	19:00-19:05	角川ステーション
NHK BS2	19:05-19:10	角川ステーション
NHK BS2	19:10-19:15	角川ステーション
NHK BS2	19:15-19:20	角川ステーション
NHK BS2	19:20-19:25	角川ステーション
NHK BS2	19:25-19:30	角川ステーション
NHK BS2	19:30-19:35	角川ステーション
NHK BS2	19:35-19:40	角川ステーション
NHK BS2	19:40-19:45	角川ステーション
NHK BS2	19:45-19:50	角川ステーション
NHK BS2	19:50-19:55	角川ステーション
NHK BS2	19:55-20:00	角川ステーション
NHK BS2	20:00-20:05	角川ステーション
NHK BS2	20:05-20:10	角川ステーション
NHK BS2	20:10-20:15	角川ステーション
NHK BS2	20:15-20:20	角川ステーション
NHK BS2	20:20-20:25	角川ステーション
NHK BS2	20:25-20:30	角川ステーション
NHK BS2	20:30-20:35	角川ステーション
NHK BS2	20:35-20:40	角川ステーション
NHK BS2	20:40-20:45	角川ステーション
NHK BS2	20:45-20:50	角川ステーション
NHK BS2	20:50-20:55	角川ステーション
NHK BS2	20:55-21:00	角川ステーション
NHK BS2	21:00-21:05	角川ステーション
NHK BS2	21:05-21:10	角川ステーション
NHK BS2	21:10-21:15	角川ステーション
NHK BS2	21:15-21:20	角川ステーション
NHK BS2	21:20-21:25	角川ステーション
NHK BS2	21:25-21:30	角川ステーション
NHK BS2	21:30-21:35	角川ステーション
NHK BS2	21:35-21:40	角川ステーション
NHK BS2	21:40-21:45	角川ステーション
NHK BS2	21:45-21:50	角川ステーション
NHK BS2	21:50-21:55	角川ステーション
NHK BS2	21:55-22:00	角川ステーション
NHK BS2	22:00-22:05	角川ステーション
NHK BS2	22:05-22:10	角川ステーション
NHK BS2	22:10-22:15	角川ステーション
NHK BS2	22:15-22:20	角川ステーション
NHK BS2	22:20-22:25	角川ステーション
NHK BS2	22:25-22:30	角川ステーション
NHK BS2	22:30-22:35	角川ステーション
NHK BS2	22:35-22:40	角川ステーション
NHK BS2	22:40-22:45	角川ステーション
NHK BS2	22:45-22:50	角川ステーション
NHK BS2	22:50-22:55	角川ステーション
NHK BS2	22:55-23:00	角川ステーション
NHK BS2	23:00-23:05	角川ステーション
NHK BS2	23:05-23:10	角川ステーション
NHK BS2	23:10-23:15	角川ステーション
NHK BS2	23:15-23:20	角川ステーション
NHK BS2	23:20-23:25	角川ステーション
NHK BS2	23:25-23:30	角川ステーション
NHK BS2	23:30-23:35	角川ステーション
NHK BS2	23:35-23:40	角川ステーション
NHK BS2	23:40-23:45	角川ステーション
NHK BS2	23:45-23:50	角川ステーション
NHK BS2	23:50-23:55	角川ステーション
NHK BS2	23:55-24:00	角川ステーション

2 内容を確認したい番組を 決定 で選ぶ

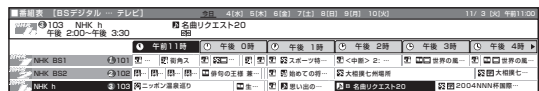

3 青 (番組情報を見る) を押す

・ 番組情報が表示されます。

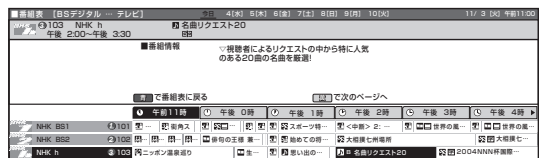

- ・ 番組情報案内にしたがって、カラーボタン、テレビ/ラジオ/データボタン、カーソルボタンを使い、希望する情報を選択します。
- ・ 選んだ番組を視聴したいときは、決定ボタンを押すと選局できます。(裏番組の情報表示中)

視聴中の番組の情報を見るには

- ・ 番組情報 を押ししてください。(80ページ参照)
(電子番組表を表示する必要はありません。)



- ・ 地上D・BS・CSのいずれのネットワークについても、また、テレビ/ラジオ/データのいずれのメディアについても、同じように裏番組表を表示することができます。
- ・ 裏番組表を表示しているときに放送切換ボタン(地上D・BS・CS)、テレビ/ラジオ/データボタンを押すと、他のネットワークやメディアの裏番組表に切り換えることができます。

デジタル放送の予約と録画

ページ

デジタル放送の予約のながれ	88
本機でできるデジタル放送の予約について	88
番組予約(「視聴予約」と「録画予約」)のながれ	88
デジタル放送の予約手順	90
予約操作の前に	90
視聴予約する	90
ビデオ予約する(録画予約)	91
ビデオ予約の詳細設定	93
映像の種類を選択する	93
音声の種類を選択する	93
予約設定を確認する	93
詳細設定時のメッセージについて	94
視聴年齢制限のある番組を予約したとき	94
B-CASカード未挿入で有料番組を予約したとき	94
非契約の有料番組を予約したとき	94
PPV番組(有料番組)を予約したとき	94
予約の確認・取り消し・変更をする	95
予約を確認したいとき	95
予約を取り消したいとき	95
予約を変更したいとき	95
予約動作や出力信号について	96
電源待機状態からの予約動作について	96
入力3/出力から出力される信号について	96

デジタル放送の予約のながれ

本機でできるデジタル放送の予約について

- デジタル放送の番組を電子番組表(EPG)から予約して視聴したり、外部録画機器に録画できます。
 - 予約した時刻になると、予約した番組に自動的に切り換わります。
→視聴予約(90ページ)
 - 予約した時刻になると、本機から録画信号が出力されます。
→録画予約(91ページ)
- 録画予約には、接続した録画機器の種類によって次の方法があります。
 - ビデオデッキやDVDレコーダーなどの録画機器に録画したいときは
→ビデオ予約(91ページ)
- 番組の延長や放送時間の変更に従って、視聴あるいは録画できます。

番組予約(「視聴予約」と「録画予約」)のながれ

くわしくは
90~96ページ

1 デジタル放送を視聴中に電子番組表(EPG)を表示させる

▼電子番組表 (EPG)

2 予約したい番組を選ぶ

- 日時指定やジャンル検索で選ぶこともできます。

3 予約の種類を選ぶ

▼予約選択画面

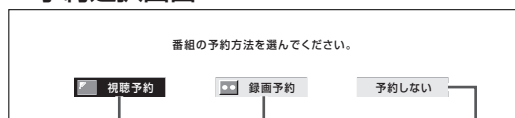

「予約しない」を選ぶと、予約しないで番組表に戻ります。

視聴予約

視聴するための予約です。予約した時刻になると、予約した番組に切り換わります。



90ページの手順1へ

録画予約

録画するための予約です。予約した時刻になると、予約した番組の録画信号が入力3 / 出力端子から出力されます。



次ページの手順4へ

4 「予約する」を選ぶ

- 無料放送や契約済みの番組を簡単予約します。

▼録画予約の場合



「詳細を設定する」を選んだ場合は

- PPV番組(有料番組)を購入できます。(94ページ)
- 複数の映像や音声のある番組を予約したときは、録画する映像・音声を選択したり追加購入の設定ができます。(93ページ)
- 予約設定の確認ができます。(93ページ)

5 「戻る」を選び、予約終了

- 予約が設定され、本体前面右下の予約ランプが点灯します。



デジタル放送の録画に関するご注意

- デジタル放送のほとんどの番組には「1回だけ録画可能」のコピー制御信号が加えられています。この信号とともに録画された番組は、他のデジタル機器へのダビングができません。



- 有料放送を視聴・予約する場合は、有料放送を行うプラットフォームや放送局とあらかじめ受信契約を済ませてください。契約していない有料放送は、番組表から予約しても予約どおりに視聴や録画ができません。
- 番組が開始する2分前までに予約を完了してください。開始2分前になると、予約ができません。

デジタル放送の予約手順

予約操作の前に

- 録画機器の操作方法については、録画機器の取扱説明書をご覧ください。
- 予約録画する前に、必ず試し録りをしてください。
- 番組が開始する2分前までに予約を完了してください。開始2分前になると、予約ができません。
- 有料放送を予約する場合は、有料放送のプラットフォームや放送局と、あらかじめ契約をしておく必要があります。契約をしていないと、予約どおりの視聴や録画はできません。
- 前に入れた予約と日時が重なっている場合は、前の予約を破棄して新たな予約をするか、しないかを選択します。
- 最大16番組まで予約できます。すでに16番組を予約していて、新たな予約をしたい場合は、予約の取り消し(95ページ)が必要です。



視聴予約する

- ① **番組表** を押し、電子番組表を表示する
- ② 予約したい番組を **決定** で選び、**決定** を押す

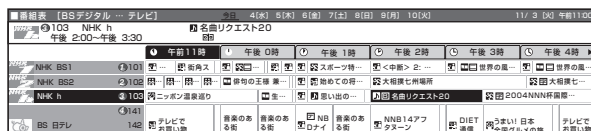

- 予約選択画面になります。
- 翌日以降の番組を予約したいときは、日時指定(85ページ)で番組表を表示させると便利です。

- ② **決定** で「視聴予約」を選び、**決定** を押す

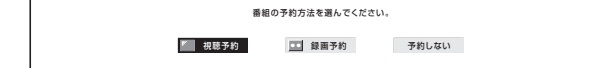

- ③ **決定** で「予約する」を選び、**決定** を押す



- ④ 「戻る」で **決定** を押す



- 視聴予約が設定され、本体前面右下の予約ランプが点灯します。

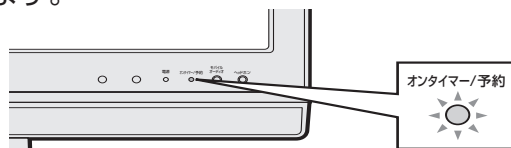

視聴予約を設定した後に電源を切るときのご注意

- リモコンの電源ボタンで「切」にしてください。本体の電源スイッチでは切らないでください。本体の電源スイッチで「切」にした場合は、予約が実行されません。



- 番組の始まる2分前(一部の機器では5分前)までに予約して、電源を切るときは、リモコンで電源を切るのね。
- 有料放送は契約してから予約してね。
- 予約できる番組数は16番組までです。



ビデオ予約する(録画予約)

■ ビデオデッキなどの録画機器を使った録画予約のうち、次の場合は「ビデオ予約」を選んで設定します。

- 外部自動録画(シンクロ予約)機能に対応している録画機器で、予約時間に合わせて録画機器の録画を開始・終了させ、予約したデジタル放送の番組を録画する場合(予約録画の方法 **A**)
- 外部自動録画(シンクロ予約)機能に対応していない録画機器の側で、本機側と同様に日時や入力を予約設定してデジタル放送の番組を録画する場合(予約録画の方法 **B**)



- 録画予約する場合は、入力3端子設定を「モニター出力(固定)」または「モニター出力(可変)」に設定してください。(108ページ参照)

1 ビデオデッキの接続と本機側の設定をする

- あらかじめ録画機器との接続を済ませてください。(ビデオ機器との接続については105ページ)

2 電子番組表から予約したい番組を選び、**決定**を押す(90ページ手順1参照)

3 **決定**で「録画予約」を選び、**決定**を押す

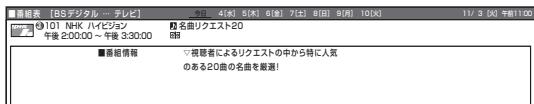

4 **決定**で「予約する」を選び、**決定**を押す

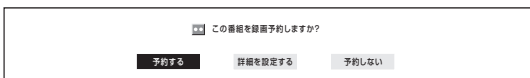

- 無料放送や契約している有料放送が予約できません。

「詳細を設定する」を選び、**決定**を押したときは

- 映像・音声の詳細の予約設定ができます。視聴制限や購入金額制限の設定によって視聴や購入が制限されている番組の場合は、暗証番号入力画面が表示されます。(93・96ページ)

5 「戻る」で **決定** を押す

- 番組表に戻ります。通常画面に戻すには **番組表** を押します。
- ビデオ予約が設定され、本体前面右下の予約ランプが点灯します。

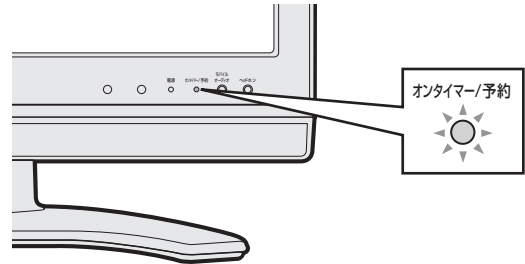

次ページへつづく

デジタル放送の予約手順(つづき)

6 予約録画の方法 A の場合

- ① 予約操作が完了したら、本機をリモコンで電源「切」(待機状態)にする
- ② 録画機器の外部自動録画(シンクロ予約)を設定し、録画の準備をすませて、録画機器のリモコンで電源を「切」にする

- 予約開始時刻になると、本機の入力3/出力端子から録画機器の外部自動録画(シンクロ予約)機能に対応した入力端子に向けて映像と音声が出力されます。これに連動して録画機器側で録画が始まります。
- 予約終了時刻になると、本機の録画出力が停止します。これに連動して録画機器の電源が切れます。

6 予約録画の方法 B の場合

- ① 予約操作が完了したら、本機をリモコンで電源「切」(待機状態)にする
- ② 録画機器側の設定をする

- 録画のための接続をし、録画機器のタイマー予約などの予約録画機能で、本機で設定した予約と同じ日付・時刻に設定し、予約するチャンネルは外部入力に設定します。
- 予約開始時刻になると、本機の電子番組表で予約した番組の映像・音声の本機の入力3/出力端子から出力されます。同時に、録画機器側で設定した予約によって、録画機器側の予約録画が始まります。



番組の放送時間が延長される場合

- 電子番組表から予約した番組の放送時間が延長される場合、テレビは延長された時間まで録画出力されます。録画機器は、延長時間を見込んで録画時間を設定してください。



録画予約を設定した後に電源を切るときのご注意

- リモコンの電源ボタンで「切」にしてください。本体の電源スイッチでは切らないでください。本体の電源スイッチで「切」にした場合は、予約が実行されません。



- デジタル放送をビデオデッキで録画する場合は、「デジタル固定」または「ビデオ予約」で録画することをおすすめします。
- テレビの電源が切れている場合は、デジタル音声出力(光)端子からは、出力されません。MDへ予約録音する場合は、視聴予約を設定してください。
- あなたが録画(録音)したものは、個人として楽しむなどのほかは著作権法上、権利者に無断で使用できません。
- 番組開始の2分前から予約準備が始まります。
- 録画予約が設定されている場合は、デジタル固定が解除されます。
- 予約した番組が始まると入力3/出力端子から映像と音声が出力され、番組が終了すると出力も終了します。(本体の電源が切れていると、出力されません)。
- ラジオ放送をMDで録音するときは、デジタル音声出力(光)端子の設定を「PCM」にしてください。(113ページ)
- 有料の放送や番組は、契約しないと予約録画しても録画出力信号が出ません。

実行中の録画予約を解除するには

- 選局、メニュー操作などのデジタルに関するリモコン操作をしてください。そのとき画面に表示される「予約を解除しますか?」の選択項目の「する」を左右カーソルボタンで選び、決定ボタンを押すと予約を解除できます。

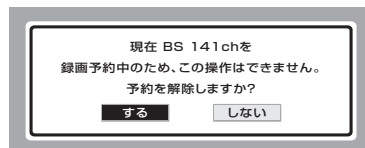



ビデオ予約の詳細設定

- 映像・音声の詳細の予約設定ができます。視聴年齢制限のある番組や非契約の有料番組を予約したとき、B-CASカード未挿入で有料番組を予約したときは、メッセージが表示されます。設定を済ませてから、PPV番組の購入予約ができます。(詳しくは94ページ)
- 以下の操作は、91ページ手順4で「詳細を設定する」を選び、**決定**を押した後の説明です。

映像の種類を選択する



- ・映像の種類はつぎのとおりです。それぞれ、表示のあるときのみ選択できます。
「マルチビュー」… いろいろな角度から見た映像
「映像」… 映像(最大4つ)

マルチビュー番組を選んでいるとき

- ①  で「マルチビュー」を選び、**決定**を押す
- ②  でマルチビューの種類を選び、**決定**を押す



副映像のある番組を選んでいるとき

- ①  で「映像」を選び、**決定**を押す
- ②  で映像の種類を選び、**決定**を押す

- ・映像の数は、番組によって異なります。

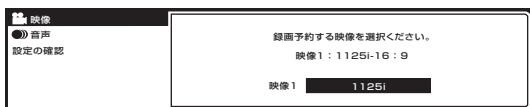



- ・予約を完了するときは、右の「予約設定を確認する」に進みます。

音声の種類を選択する

- ・音声の種類はつぎのとおりです。それぞれ、表示のあるときのみ選択できます。

「音声」… 音声(最大8つ)

「二重音声」… 主音声と副音声

- ①  で「音声」を選び、**決定**を押す
- ②  で音声の種類を選び、**決定**を押す

- ・音声の数は、番組によって異なります。

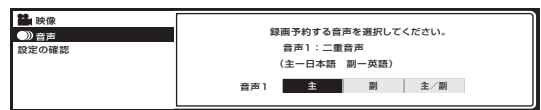

- ・映像・音声の購入に追加料金が必要なときは、追加購入のための画面が表示されます。

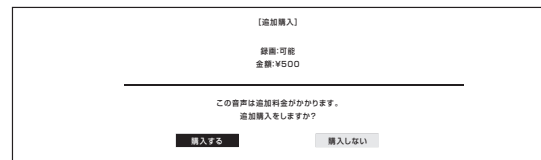

- ・「購入する」または「購入しない」を選び、**決定**を押します。
- ・予約を完了するときは、次の「予約設定を確認する」に進みます。

予約設定を確認する

- ①  で「設定の確認」を選び、**決定**を押す
- ② ① 画面に表示された設定内容を確認する
- ③ 「確認」で **決定** を押す



- ・番組表に戻ります。通常画面に戻すには **番組表** を押します。
- ・録画予約が設定されました。(92ページ手順6を行ってください。)
- ・「予約しない」を選んで **決定** を押すと、予約を中止して番組表に戻ります。

デジタル放送の予約手順(つづき)

詳細設定時のメッセージについて

- ここでは詳細設定を選んだときに表示されるメッセージについて説明します。

視聴年齢制限のある番組を予約したとき

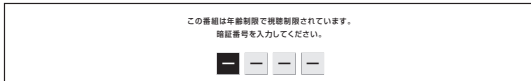

- ・ 暗証番号入力画面が表示されます。
- ・ 数字ボタン(1~100)で暗証番号を入力してください。(148ページ参照)

B-CASカード未挿入で有料番組を予約したとき



- ・ 「カードの挿入を確認してください。予約の設定はできません。」のメッセージが表示されます。B-CASカードを挿入(57ページ参照)してから、予約をなおしてください。

非契約の有料番組を予約したとき



- ・ 「非契約の有料番組です。予約の設定はできません。」のメッセージが表示されます。「確認」で決定ボタンを押してください。

PPV番組(有料番組)を予約したとき

- ・ PPV番組(「番組単位」で購入予約が必要な有料番組のことで、「ペイ・パー・ビュー」とも言います)を選んでおられるときのみ必要な手順です。

ビデオ予約の場合



を選び、**決定**を押す

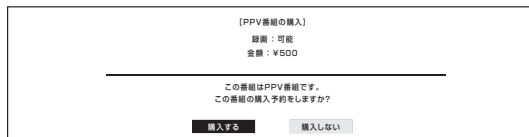

- ・ 「購入しない」を選んだときは、番組表に戻ります。

デジタル放送の電子番組表からの録画予約、視聴予約について

- 電子番組表から予約した番組の放送時間が変更された場合、本機は変更された放送時間に合わせて視聴できます。
- 録画予約した番組が録画されていなかった場合は、受信機レポート(150ページ)を確認してください。
 - ・ 「予約の実行に失敗しました。」というレポートがある場合は、予約の実行に失敗しています。
 - ・ レポートに「前の予約番組が延長されたため、予約の開始ができませんでした。」または「番組放送時間が変更されました。」と書かれている場合は、番組の放送時間の変更により録画ができなかった事例です。
 - ・ レポートに「予約の開始時間に電源が切れていました。」と書かれている場合は、本体天面の電源を切ったり、電源コードを抜いたりして、予約開始時間に電源が入らなかった事例です。録画予約した場合は、必ず、リモコンで電源を切ってください。
 - ・ 受信機レポートがない場合は、予約の実行は成功しています。
- ビデオ予約の場合は、下記の点を確認してください。
 - ・ ビデオデッキの予約状態の確認
 - ・ ビデオデッキの設定の確認接続したビデオデッキの入力端子が本機の録画出力(入力3/出力端子)から録画する状態になっていることを確認してください。ビデオデッキの内蔵チューナーから録画する設定になっていると、予約した番組を録画することができません。また、ビデオテープが入っていない場合やテープ残量が録画時間分ない場合も、予約した番組を正しく録画することができません。

予約の確認・取り消し・変更をする

予約を確認したいとき

■ 電子番組表から予約リストを表示させ、予約の確認、取り消しや変更をすることができます。

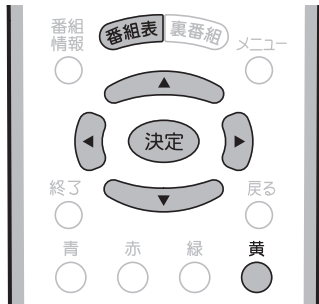

- ① **番組表** を押し、電子番組表を表示する
- ② **黄** (予約リスト) を押し、予約リストを表示する

▼予約リストの例

視聴のみの予約 放送局名・番組名・放送日時 ▲マーク

番組	放送局	放送日時	予約内容
101 NHK BS1	NHK BS1	11/3(日) 午前11:25:00~午前11:55:00	録画予約
102 NHK BS1	NHK BS1	11/3(日) 午前11:55:00~午後1:00:00	録画予約
103 NHK BS1	NHK BS1	11/3(日) 午後1:00:00~午後1:30:00	録画予約
104 NHK BS1	NHK BS1	11/3(日) 午後1:30:00~午後2:00:00	録画予約
105 NHK BS1	NHK BS1	11/3(日) 午後2:00:00~午後2:30:00	録画予約
106 NHK BS1	NHK BS1	11/3(日) 午後2:30:00~午後3:00:00	録画予約
107 NHK BS1	NHK BS1	11/3(日) 午後3:00:00~午後3:30:00	録画予約
108 NHK BS1	NHK BS1	11/3(日) 午後3:30:00~午後4:00:00	録画予約

録画予約 ▼マーク

- ・ 予約リストで現在の予約内容を確認します。
- ・ 表示内右側に▲▼マークがある場合は、上下カーソルボタンで予約リストの送り・戻しができます。

- ② **決定** で確認したい予約を選び、**決定** を押す

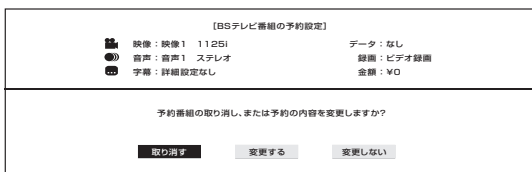

- ・ 予約した番組の設定内容が表示されます。

予約を取り消したいとき

- ① **番組表** を押し、電子番組表を表示する
- ② **黄** (予約リスト) を押し、予約リストを表示する
- ③ **決定** で取り消したい予約を選び、**決定** を押す
- ④ **決定** で「取り消す」を選び、**決定** を押す

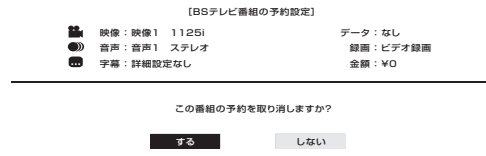

- おしらせ**
- 実行中の録画予約を解除するには
- ・ 選局、メニュー操作などのデジタルに関するリモコン操作をしてください。そのとき画面に表示される「予約を解除しますか？」の選択項目の「する」を左右カーソルボタンで選び、決定ボタンを押すと予約を解除できます。

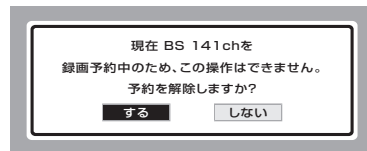

予約を変更したいとき

- ① **番組表** を押し、電子番組表を表示する
 - ② **黄** (予約リスト) を押し、予約リストを表示する
 - ③ **決定** で変更したい予約を選び、**決定** を押す
 - ④ **決定** で「変更する」を選び、**決定** を押す
 - ⑤ 予約操作をやりなおす
- ・ 予約選択画面になります。
 - ・ ビデオ予約のときは91ページ手順3からやりなおします。

予約動作や出力信号について

電源待機状態からの予約動作について

- デジタル放送を予約したときは、設定や条件によって動作が異なります。

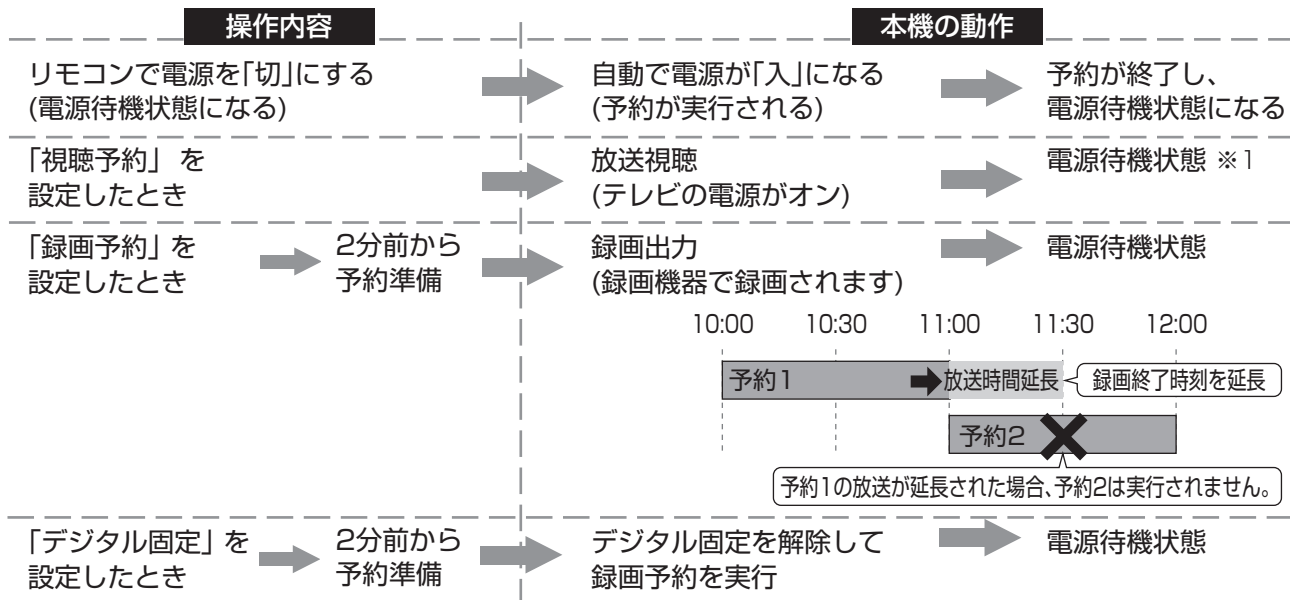

※1 視聴予約実行中に何らかのボタン操作をすると、視聴予約は終了します。この場合、予約した番組が終了しても電源待機状態にはなりません。

入力3 / 出力から出力される信号について

- 入力3 / 出力端子は、出力用と入力用に使い分けることができます。切り換えは、メニュー画面の「機能切換」-「入力3端子設定」で行います。(108ページ参照)
- 入力3 / 出力端子は、本機背面にあります。(98ページ参照)
- デジタル固定、録画予約を設定したときとしないときとでは、出力される信号が異なります。

設定	デジタル固定、録画予約ともしない場合 (「モニター出力 (固定)」または 「モニター出力 (可変)」に設定)	デジタル固定または録画予約している場合 (「モニター出力 (固定)」または 「モニター出力 (可変)」に設定)
視聴画面		
地上アナログ放送	地上アナログ放送	- ※
デジタル放送	デジタル放送 (視聴画面と同じチャンネル)	デジタル放送 (設定したチャンネル)
映像入力 (ビデオ 1、2)	ビデオ 1、2 入力	デジタル放送 (設定したチャンネル)
S2 入力 (ビデオ 2)	S2 入力 (ビデオ 2)	デジタル放送 (設定したチャンネル)
D4 入力	映像は出力されません	デジタル放送 (設定したチャンネル)
電源スタンバイ時	出力されません	デジタル放送 (設定したチャンネル)
HDMI 入力	映像は出力されません	デジタル放送 (設定したチャンネル)
アナログ RGB 入力	映像は出力されません	デジタル放送 (設定したチャンネル)

※デジタル固定中、録画予約実行中は地上アナログ放送は視聴できません。地上アナログ放送視聴中に録画予約が実行されるとデジタル放送に切り換ります。



- 有料放送を視聴・予約する場合は、有料放送を行うプラットフォームや放送局とあらかじめ受信契約を済ませてください。契約していない有料放送は、番組表から予約しても予約どおりに視聴や録画ができません。
- デジタル放送を録画出力する際、信号の状態によっては、画面上では画面サイズいっぱいに表示されていても、録画出力には画面の上下に黒帯がついた状態で出力される場合があります。

録画や再生などの機器の接続

	ページ		ページ
他の機器の接続について	98	外部機器のなまえを表示させる	111
接続できる機器	98	音響機器をつないで音声を楽しむ	112
本機の接続端子と接続の目やす	99	アナログ音声の音響機器を接続する	112
ビデオやDVDを見る	100	デジタル音声(光)の音響機器を接続する	112
ビデオ機器やDVDプレーヤーなどの接続のしかた	100	デジタル音声出力(光)端子の設定について	113
ビデオ機器やDVDプレーヤーなどの再生映像を見る	101	PC(パソコン)の画面を表示する	114
HDMI対応機器の映像を見る	102	接続について	114
HDMI端子付き機器の接続のしかた	102	PC入力対応表	115
HDMI対応機器の映像を見る	103	入力解像度の選択について	115
HDMI対応機器を接続しないとき(入カスキップ設定)	104	PC入力の画面サイズの種類と切換えについて	116
デジタル放送の番組を		自動同期調整で最適な画面にする	117
ビデオデッキで録画する	105	手動で最適な画面に調整する	118
接続について	105	省エネ機能を設定する	119
録画の操作について	106	PC(パソコン)の音声を設定する	120
ビデオ予約のタイプ別接続について	106	パソコンを使用するときの音声を設定する	120
外部自動録画(シンクロ予約)機能を		ポータブルオーディオ機器をつなぐ	121
使用する場合の接続	107	接続について	121
録画機器が外部自動録画(シンクロ予約)機能に		接続のしかた	121
対応していない場合の接続	107	ポータブルオーディオ機器側の接続する	
他の機器を使って録画するための設定	108	端子を設定する	122
入力3端子を出力用または入力用に設定する	108	ポータブルオーディオ機器の	
デジタル固定の設定	109	音声を楽しみながら映像を表示する	122
入力選択の設定	110		
入力選択の項目について	110		

他の機器の接続について

AQUOS接続クイックガイドの手順5

接続できる機器

■ 本機には入力1～6端子(うち入力3は出力端子にも設定できます)やデジタル音声出力(光)端子などがあり、以下のように様々な機器と接続できます。

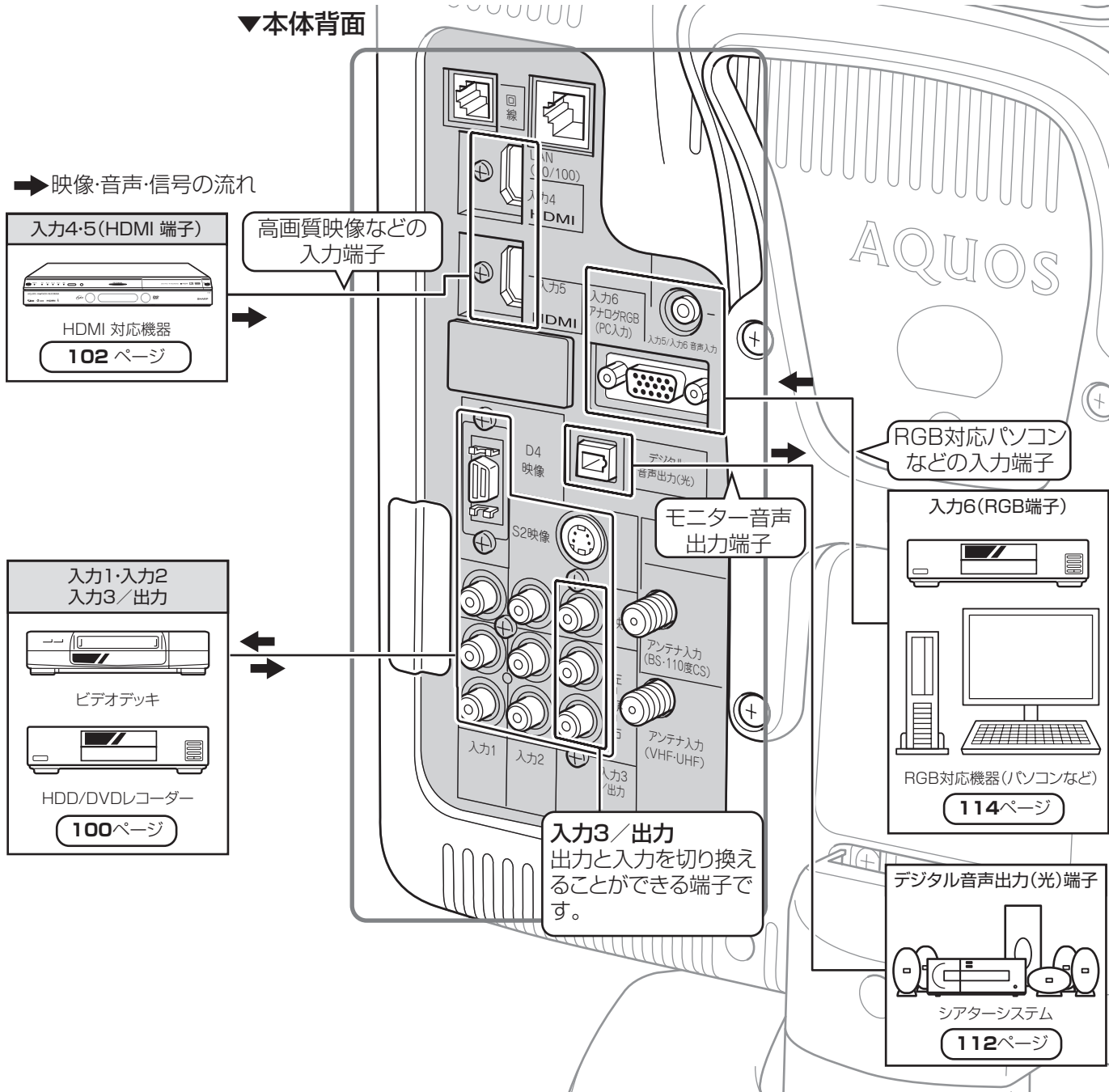

接続した機器を使うときは

- ・ 入力1端子に接続した機器の再生画像を見たいときは、リモコンの入力切替または本体天面の入力/放送切替ボタンを押し、入力切替メニューで「入力1」を選びます。

入力切替
テレビ
<input checked="" type="radio"/> 入力1
<input type="radio"/> 入力2

接続した機器の名前を表示させるには











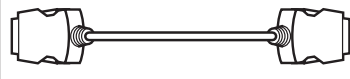



- ・ 入力切替メニューの入力1～6の表示は変更することができます。(111ページ)
(例: 入力1の表示をビデオに変更した場合)

入力切替
テレビ
<input checked="" type="radio"/> ビデオ
<input type="radio"/> 入力2

※ 入力切替メニューはリモコンの入力切替を押しただけ表示されます。

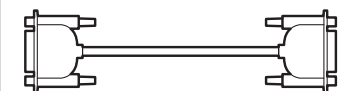
本機の接続端子と接続の目やす

■ 本機の各接続端子と、各端子に接続するケーブル(市販品)です。

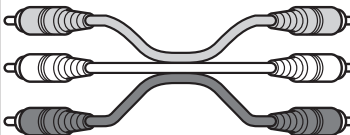
	1 端子の形と呼び方	2 端子の詳細と接続ケーブル	画質など
入力1	 D(4)端子		D4: より鮮明な 高精細映像 D3: 高精細映像 D2: より鮮明な 高画質映像 D1: 標準映像 高精細な映像入力 に対応 (D4~1)
	 音声端子		
入力2	 S(2)端子		高画質な映像入力 に対応。
	 音声端子		
入力4 5	 HDMI端子 <small>(ハイディフィニションマルチメディア インターフェイス)</small>		デジタル放送など ハイビジョン映像 に対応
RGB			
入力6	 アナログRGB 入力端子		—
PC音声入力			
	 音声端子		—
入力1 ~ 3	 映像・音声端子		標準映像 (525i)

- 1 接続するビデオ機器側の端子の形を確認する
※ビデオ機器側の端子の番号は必ずしも本機のものと同じではありません。
- 2 本機とビデオ機器を専用のケーブルで接続する
※接続ケーブルは付属しておりません。市販品をお求めください。

ビデオやDVDを見る

■ 本機は入力端子6系統を備えており、ビデオやDVDプレーヤーなどの外部再生機器を接続することができます。(HDMI接続のしかた…102ページ)

■ 接続する機器に応じて、それぞれの端子に合う接続ケーブルをご用意ください。

■ 接続上のご注意

- 接続をするときは、本機や接続する機器の保護のため電源を切ってください。
- 接続ケーブルのプラグは奥まで完全に差し込んでください。不完全な接続は、画像や音声にノイズや雑音が出る原因となります。
- 接続ケーブルを端子から抜くときは、ケーブルを引っぱらずにプラグを持って抜いてください。
- 複数の機器を接続したときは、お互いの干渉を防ぐため、使わない機器の電源を切っておいてください。
- 接続した機器と本機の画像や音にノイズや雑音が出るときは、お互いを十分に離してください。

ビデオ機器やDVDプレーヤーなどの接続のしかた

■ DVDプレーヤーなどに、D端子、S端子などの高画質映像に対応した出力端子がついている場合は、その出力端子に合った接続をお選びください。より高画質な映像を楽しむことができます。



- 音声ケーブルはそれぞれの音声端子(左/右)に接続してください。
- D端子ケーブルは入力1のD4映像入力端子に、S端子ケーブルは入力2のS2映像入力端子に、映像・音声ケーブルは入力1～3の映像・音声入力端子に接続できます。
- 接続する機器の取扱説明書を併せてお読みください。

• D4端子、S2端子を使うときは、同じ入力の映像端子に接続する必要はありません。
 • D4端子、S2端子などは高精細・高画質な画質で入力された映像を同じ画質で再現するための端子です。標準画質で入力された映像は同じ標準画質になります。

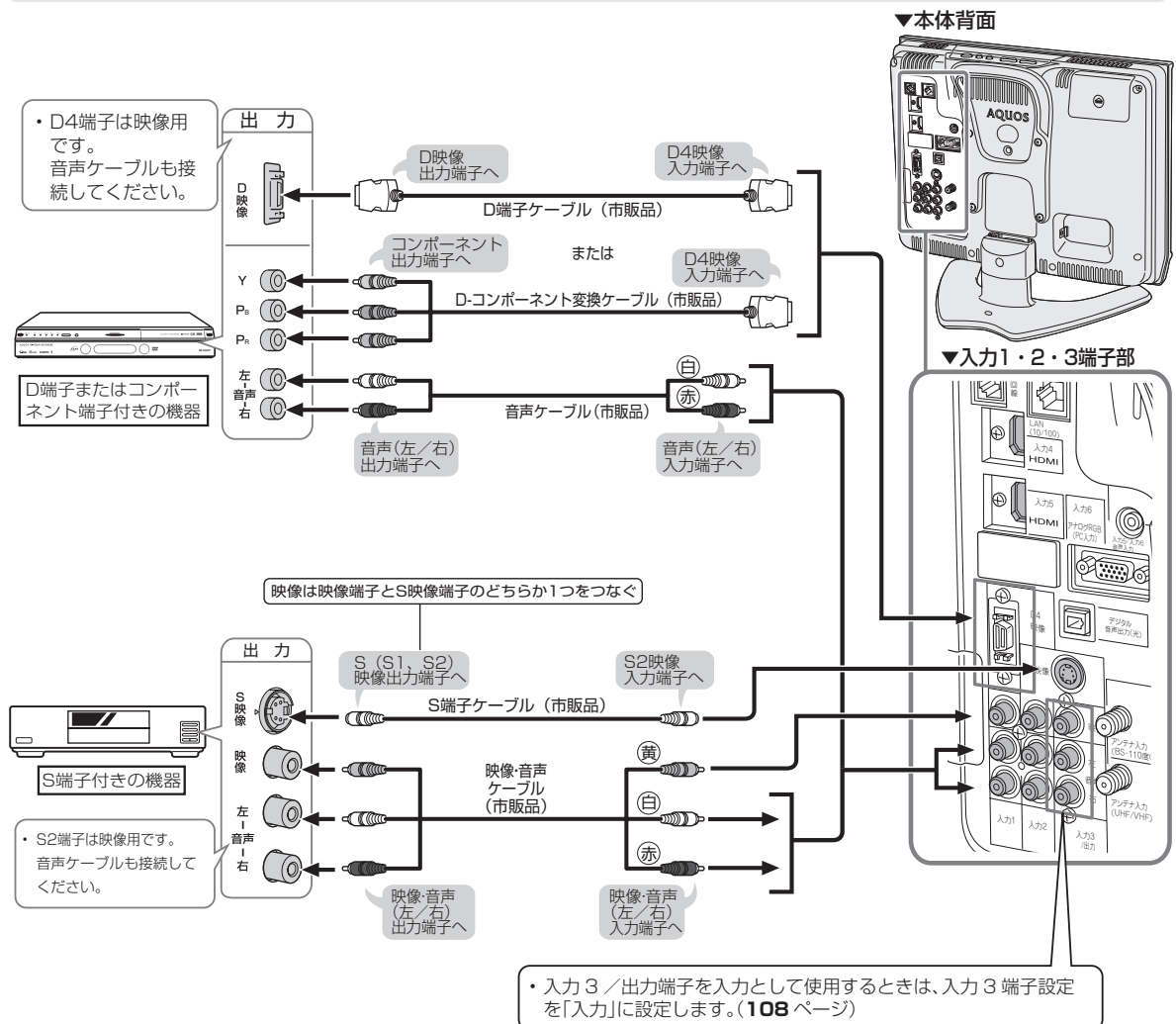

S2映像入力端子について

- S2映像入力端子は、映像端子(ビデオ映像端子)に対し、より高画質な映像で再生するためにS端子ケーブルを使って外部機器を接続するときの端子です。
- 本機は、画面サイズ制御信号(フルモード制御信号、レターボックス制御信号)の入った映像が入力2のS2映像端子から入力されると、自動的に最適な画面サイズで映し出すように設定することができます。(S2対応…126・127ページ)
- 本機のS2映像端子に外部機器のS映像出力端子を接続しても、映像を楽しむことができます。(S端子接続の場合、画面サイズ制御信号には対応していません。)

D4映像入力端子について

- 本機のD4映像入力端子は、D1(525i)、D2(525p)、D3(1125i)、D4(750p)の映像の入力に対応しています。
- D4端子を使用するときは、接続端子の種類に応じた画面サイズの判定の設定を行ってください。(D端子識別…126・127ページ)

ビデオ機器やDVDプレーヤーなどの再生映像を見る



- 各入力端子に接続した外部再生機器の映像を楽しむことができます。
- また本体背面の入力1のD4映像端子にDVDプレーヤーなどの機器を接続して、より高画質の映像を楽しむことができます。入力4または入力5のHDMI端子に接続するときは、102ページをご覧ください。

おしらせ

- 詳しくは、ビデオ機器やDVDプレーヤーの取扱説明書を併せてお読みください。
- 入力3端子設定(108ページ)を「モニター出力(固定または可変)」に設定した場合、D4映像端子から入力された映像信号は、モニター出力から出力されません。(音声は出力されます。)
- DVDプレーヤーなどの機器を接続するときは、本機に直接接続してください。ビデオデッキを通して本機で映像を見ると、コピーガード機能の働きにより、映像が正常に映らないことがあります。

入力選択の設定について

- 接続されている映像用端子と、入力選択の設定で選択されている端子が異なり、映像が表示されない場合は、その旨のメッセージが画面に表示されます。このときは、外部機器を接続している入力の入力選択設定を行ってください。(110ページ参照)

【例】 入力1に接続したビデオ機器の再生映像を見る

- 1 **ビデオ機器の準備をする**
 - ① 本機背面の入力1にビデオ機器を接続し、電源を入れる
 - ② 再生したいビデオテープを入れる

- 2 **入力切替** ボタンを押して、入力切替メニューを表示する

- 入力切替メニュー表示中につきの操作を行います。

- 3 ① **入力切替** ボタンまたは **決定** ボタンを押して、「入力1」を選ぶ

入力切替
テレビ
① 入力1
② 入力2
③ 入力3
④ 入力4
⑤ 入力5
⑥ 入力6

• 入力1～入力3は、外部機器が接続されているときのみ選択できます。

※入力3は、入力3端子設定を「入力」にしているときのみ選択できます。(108ページ参照)

- ② **決定** ボタンを押す

- 決定ボタンを押さなくても、しばらくすると入力切替メニューは消えます。

- 4 **ビデオ機器を再生状態にする**



HDMI対応機器の映像を見る

HDMI端子付き機器の接続のしかた

- HDMI端子は、映像と音声の信号を1本のケーブルでつなぐことができる新しい規格の専用端子です。
- HDMI対応機器の映像や音声を楽しむときは、入力切換で「入力4」または「入力5」を選びます。
- HDMI対応機器を接続せず、「入力4」または「入力5」を飛ばして入力切換をしたいときは、「入力スキップ設定」を「する」に設定します。(工場出荷時はHDMI対応機器を接続していなくても「入力4」または「入力5」が選べるようになっています。)

■ HDMI出力端子付きビデオ機器との接続 市販のHDMIケーブルを使って接続する

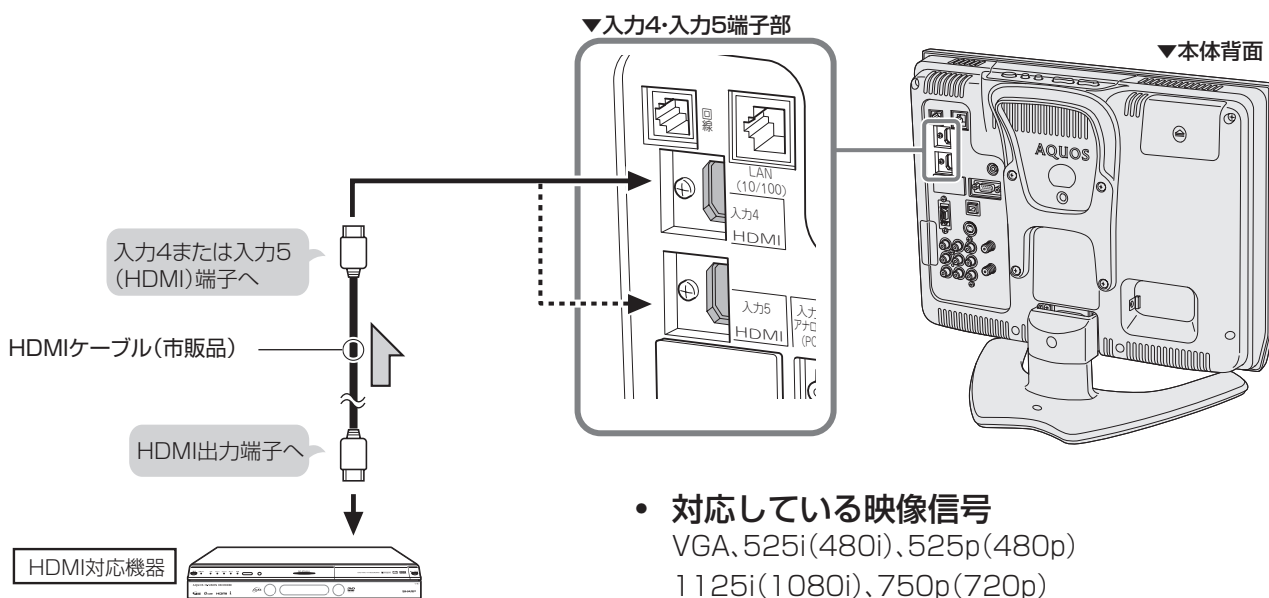

- **対応している映像信号**
VGA、525i(480i)、525p(480p)
1125i(1080i)、750p(720p)
PCの信号については**115**ページをご覧ください。
- **対応している音声信号**
種類：リニアPCM
サンプリング周波数：48kHz／44.1kHz／32kHz

- HDMI、HDMIロゴおよび高品位マルチメディアインターフェイスは、HDMI Licensing, LLCの商標または登録商標です。



- HDMI入力では、HDMIケーブルによっては、映像にノイズが発生する場合があります。HDMI認証ケーブルを使用してください。
- パソコンのDVI-D端子を接続するためにPC音声選択で入力5 (HDMI2) を選択した場合は、通常のHDMI対応機器を接続しても音は出ません。通常のHDMI対応機器をHDMIケーブルのみで接続する場合は、PC音声選択を入力6 (RGB) にしてください。詳しい操作については**120**ページをご覧ください。

HDMI対応機器の映像を見る

■「入力4」および「入力5」に接続したHDMI対応機器の映像を見るための手順です。





1 HDMI対応機器の準備をする

①本機背面の入力4端子または入力5端子にHDMI対応機器を接続し、電源を入れる

②再生したいディスクを入れる

2  を押し、入力切換メニューを表示する

3 入力切換メニュー表示中に、 または  を押し、「入力4」または「入力5」を選ぶ

• 入力1～入力3は、外部機器が接続されているときのみ選択できます。

入力切換
テレビ
 入力1
 入力2
 入力3
 入力4
 入力5
 入力6

※入力3は、入力3端子設定を「入力」にしているときのみ選択できます。(108ページ参照)

4 HDMI対応機器を再生状態にする

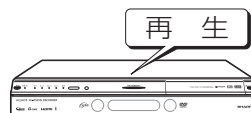

HDMI対応機器の映像を見る(つづき)

HDMI対応機器を接続しないとき(入カスキップ設定)

■「入力4」および「入力5」を飛ばして入力切り換ができます。(工場出荷時は、HDMI対応機器を接続していても「入力4」および「入力5」を選べるようになっています。)



1 メニュー画面から「本体設定」-「入カスキップ設定」を選び、「決定」を押す



2 リモコンの「決定」で「入力4(HDMI1)」または「入力5(HDMI2)」を選び、「決定」を押す

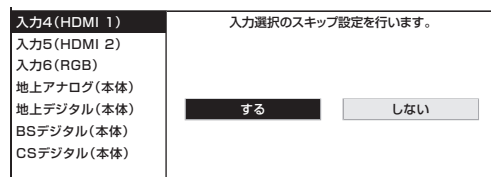

3 リモコンの「決定」で「する」を選び、「決定」を押す

・「する」に設定すると入力切り換ボタンを押したとき、次のような表示になります。

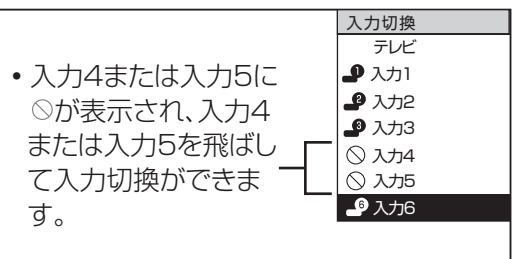

- ・入力4または入力5に○が表示され、入力4または入力5を飛ばして入力切り換ができます。
- ・「入力4」および「入力5」のスキップを解除するには、メニュー画面から「本体設定」-「入カスキップ設定」-「入力4(HDMI1)」または「入力5(HDMI2)」-「しない」を選んでください。

操作終了する場合は

- ・メニュー画面から「戻る」または「終了」を押して、通常画面に戻す
- ・1つ前に戻る場合は「戻る」を押してください。

デジタル放送の番組をビデオデッキで録画する

接続について

- お持ちのビデオデッキなどにデジタルチューナーが付いていない場合、本機背面の入力3/出力端子にビデオデッキなどの録画機器を接続して、デジタル放送を録画することができます。録画予約を設定した場合、入力3/出力端子から自動的に録画出力信号が出力されます。



録画出力について

- 電子番組表(EPG)で録画予約した内容が、予約した時刻に入力3/出力端子から出力されるためには、あらかじめ入力3端子設定で「モニター出力(固定)」に設定しておく必要があります。(108ページ)

接続のしかた



ループ接続による発振にご注意

- 本機の映像をモニター出力を使って、録画機器の入力端子に入力して録画した後、録画した番組を録画機器の出力から本機の入力端子に入力して視聴する場合、メニューの「機能切換」-「入力3端子設定」から「モニター出力(固定/可変)」を選択します。このとき、「外部入力の映像/音声も出力しますか?」と表示されますので、「しない」を選択してください。「する」のままでは、本機と録画機器の間に信号のループができるため、発振がおこり、ハウリング(ブー音)や画面の乱れが生じます。

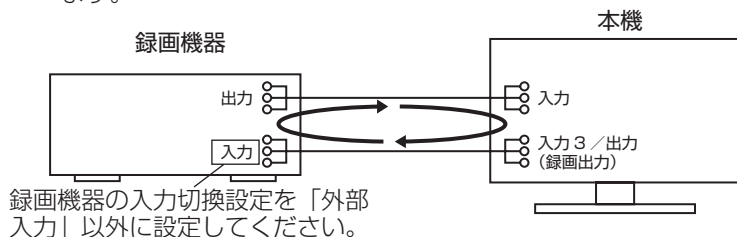

▼本体背面

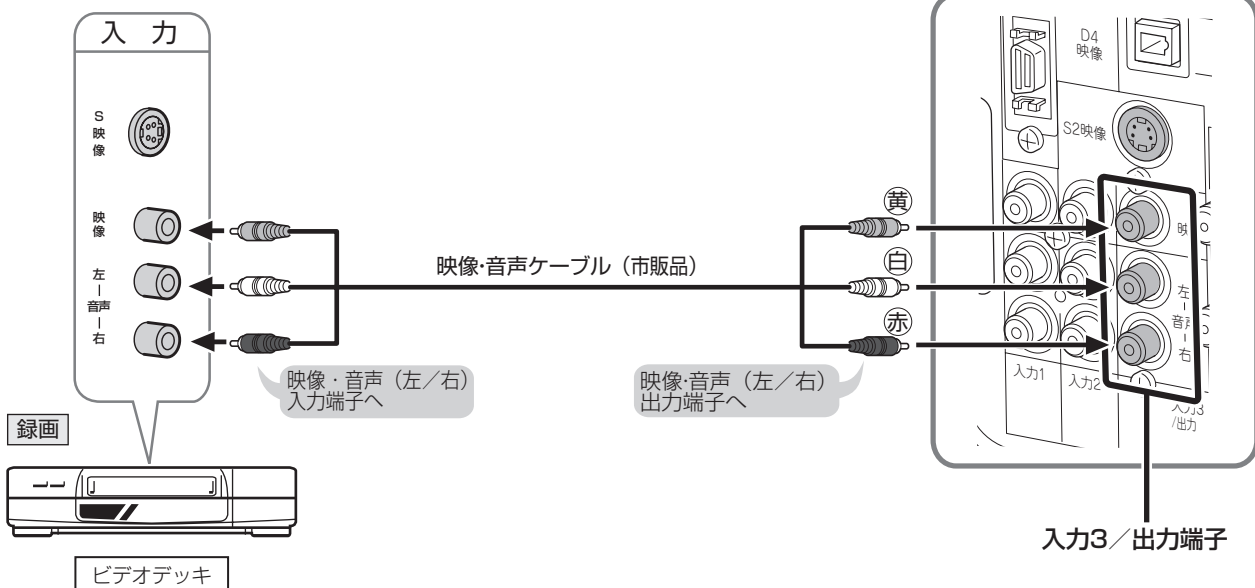
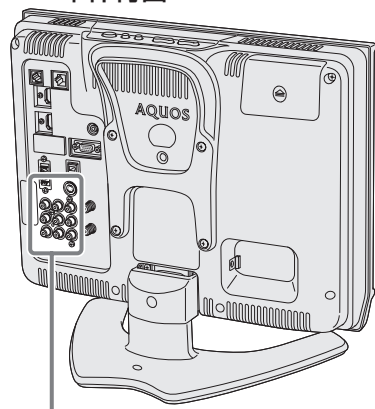

- 入力3/出力端子からは、デジタル放送のハイビジョン画質(1125i)の映像を標準画質(525i)に変換して出力します。したがって、**接続された録画機器では標準画質で録画されます。**
- 番組により、録画・録音が制限されている場合があります。
- 著作権保護された番組をビデオデッキなどで録画する際、著作権保護のための機能が働き、正しく録画できません。また、この機能により、再生目的でもビデオデッキを介してモニター出力した場合には画質劣化する場合がありますが、機器の問題ではありません。著作権保護された番組を視聴する場合は本製品とモニターを直接接続してお楽しみください。

録画や再生などの機器の接続
デジタル放送の番組をビデオデッキで録画する
HDMI対応機器の映像を見る(つづき)

デジタル放送の番組をビデオデッキで録画する(つづき)

録画の操作について

- デジタル放送は、チャンネルを固定して録画することができます。(デジタル固定…109ページ)
- 「デジタル固定」を「する」にしておくと、リモコンで電源を切っても入力3/出力端子から映像と音声が出力されますので、録画を続けることができます。

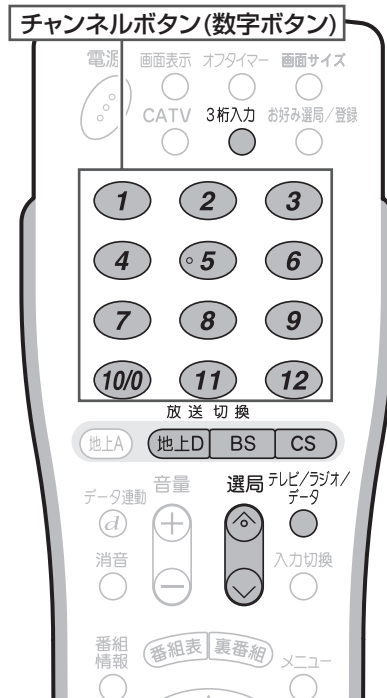

[例] NHKハイビジョンの番組を録画するとき

1 入力3を「モニター出力(固定)」に切り換える

- 入力3を「モニター出力(固定)」に切り換えるための「入力3端子設定」を行ってください。(108ページ)

2 ① **BS** を押し、BSデジタル放送(テレビ)を受信する

- ② **チャンネルボタン 3** を押し、NHKハイビジョンを選局する



3 ビデオデッキを外部入力に切り換え、録画のボタンを押す

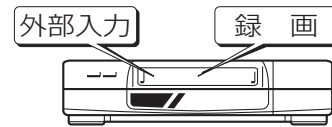

- 録画が始まります。



- あなたが録画(録音)したものは、個人として楽しむなどのほかは著作権法上、権利者に無断で使用できません。

ビデオ予約のタイプ別接続について

- 録画予約から「ビデオ予約」(91ページ)を選ぶときは、下の接続方法を選びます。

外部自動録画機能は？

外部自動録画
(シンクロ予約)
機能付きのもの

外部自動録画
(シンクロ予約)
機能が無いもの
(対応不明なもの)

予約録画の方法 **A**

予約録画の方法 **B**

録画機器の外部自動録画(シンクロ予約)機能を使う(107ページ)

録画機器が外部自動録画(シンクロ予約)機能に対応していない場合(107ページ)

- 録画機器の操作方法については、録画機器の取扱説明書をご覧ください。
 - 予約録画する前に、必ず、試し録りをして、正しく録画されることを確認してください。
- このとき、予約録画の方法 **A** でうまくいかないときには、予約録画の方法 **B** を行ってください。

外部自動録画(シンクロ予約)機能を使用する場合(予約録画の方法 A)の接続

- シンクロ予約とは、録画機器側で録画出力信号を受信すると、これに連動して電源が入り、録画を開始する機能です。(詳しくは録画機器の取扱説明書をご覧ください。)

接続のしかた

▼本機

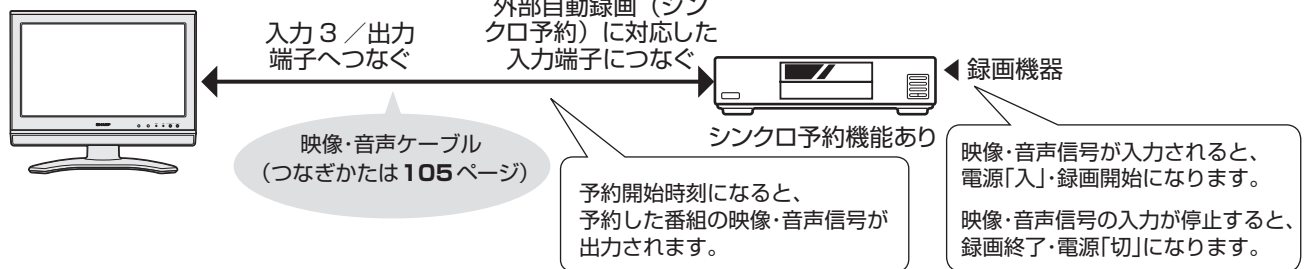

接続が終了したら本機の録画予約を設定し、本機の電源を「切」にします。(リモコンで切ります。)そして録画機器の外部自動録画(シンクロ予約)を設定し、録画の準備をすませて、録画機器のリモコンで録画機器の電源を「切」にします。

- ・ 予約開始時刻になると、本機の入力3 / 出力端子から映像と音声外部自動録画(シンクロ予約)機能に対応した入力端子へ出力されます。これに連動して録画機器側で録画が始まります。
- ・ 録画予約を設定する前に、入力3 / 出力端子を「モニター出力(固定)」に設定してください。(108ページ)
- ・ 録画予約のしかたについては、91ページをご覧ください。



- ・ 録画機器の外部自動録画(シンクロ予約)を設定しているときに本機の電源を入れると、入力3 / 出力端子から信号が出力されるため、録画機器で録画が始まります。不要な録画を避けるためには、録画予約が終了したあとは、録画機器の外部自動録画(シンクロ予約)を「しない」状態にしてください。

録画機器が外部自動録画(シンクロ予約)機能に対応していない場合(予約録画の方法 B)の接続

- お持ちの録画機器が外部自動録画(シンクロ予約)機能に対応していないなど、予約録画の方法 A が使えない場合でも、本機側と合わせて録画機器側でも日時やチャンネルを予約設定しておけば録画が可能になります。

接続が終了したら本機の録画予約を設定し、本機の電源を「切」にします。(リモコンで切ります。)そして録画機器のタイマー予約などの予約録画機能で、本機で設定した予約と同じ日付・時刻に設定し、予約するチャンネルは本機と接続した外部入力に設定します。

- ・ 録画機器との接続については 105 ページをご覧ください。
- ・ 録画機器の操作方法については、録画機器の取扱説明書をご覧ください。
- ・ 予約開始時刻になると、本機の電子番組表で予約した番組の映像・音声が入力3 / 出力端子から出力されます。同時に、録画機器側で行った設定により、録画機器側の予約録画が始まります。
- ・ 録画予約を設定する前に、入力3 / モニター出力端子を「モニター出力(固定)」に設定してください。(108ページ)
- ・ 録画予約のしかたについては、91ページをご覧ください。

他の機器を使って録画するための設定

入力3端子を出力用または入力用に設定する

- 本機背面の入力3／出力端子は、出力用と入力用に使い分けることができます。
- 「モニター出力(固定)」に設定しているとき、予約録画の実行またはデジタル固定をすると、録画出力信号が出力されます。

操作の前に

他の機器を接続して録画するときの設定

- **モニター出力(固定)**
音声出力端子から出力される音量レベルは一定で、スピーカーの音量を調整しても端子の出力レベルは変化しません。

ステレオなどを接続してテレビを見るときの設定

- **モニター出力(可変)**
スピーカーからは音声が出ません。音声出力端子から出力される音量レベルを、音量ボタンで調整することができます。

ビデオやDVDを見るときの設定

- **入力**
ビデオ再生機器をつなぐなど、入力端子として使うときに選びます。

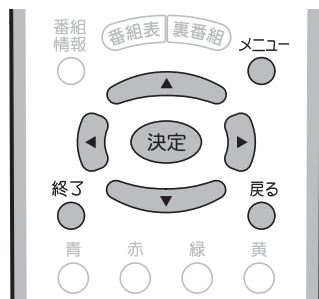

- 入力3／出力端子から出力される映像信号については、96ページをご参照ください。
- 「モニター出力(可変)」に設定し、モニター音声出力レベルを調整する場合は、スピーカーの音量を変えると同時に、音量(大/小)ボタンで調整します。
- 「モニター出力(固定)」 「モニター出力(可変)」のいずれを選んだ場合でも、ヘッドホン端子からの音声出力は可能です。
- 「モニター出力(可変)」に設定しているとき、出力音声調整の設定はできません。

1 メニュー画面から「機能切換」→「入力3端子設定」を選び、「決定」を押す



2 リモコンで「モニター出力(固定)」 「モニター出力(可変)」 「入力」のいずれかを選び、「決定」を押す

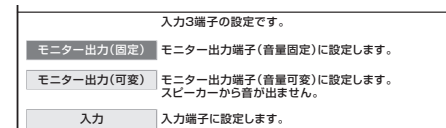

- 「モニター出力」に設定すると、音量を調整したとき、次のような音量表示が画面に表示されます。

「モニター出力(固定)」にしたときの音量表示



「モニター出力(可変)」にしたときの音量表示



「モニター出力(固定)」または「モニター出力(可変)」を選んだ場合

- 「外部入力の映像／音声も出力しますか？」という表示が出ます。

3 リモコンで「する」または「しない」を選び、「決定」を押す

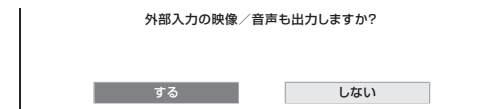

- 本機と録画機器をループ接続(下図)している場合、「しない」にします。「する」を選ぶと、ハウリング(ブー音)や画面の乱れが生じます。

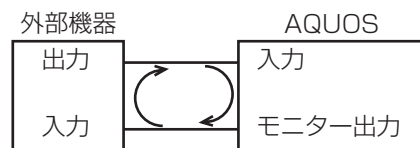

操作終了する場合は

メニュー または 終了 を押し、通常画面に戻す

- 1つ前に戻る場合は、戻る を押ししてください。

デジタル固定の設定

- 「デジタル固定」とは、現在受信しているデジタル放送のチャンネルに固定する機能です。

操作の前に

こんなときに便利です

- デジタル放送の番組を録画しているとき、誤ってチャンネルを変えてしまうのを防ぐことができます。
- デジタル固定を「する」に設定しているときは、リモコンで電源を「切」(電源待機状態)にしても、出力/入力3/(録画出力)端子からデジタル放送の映像・音声が出力されますので、録画を続けることができます。

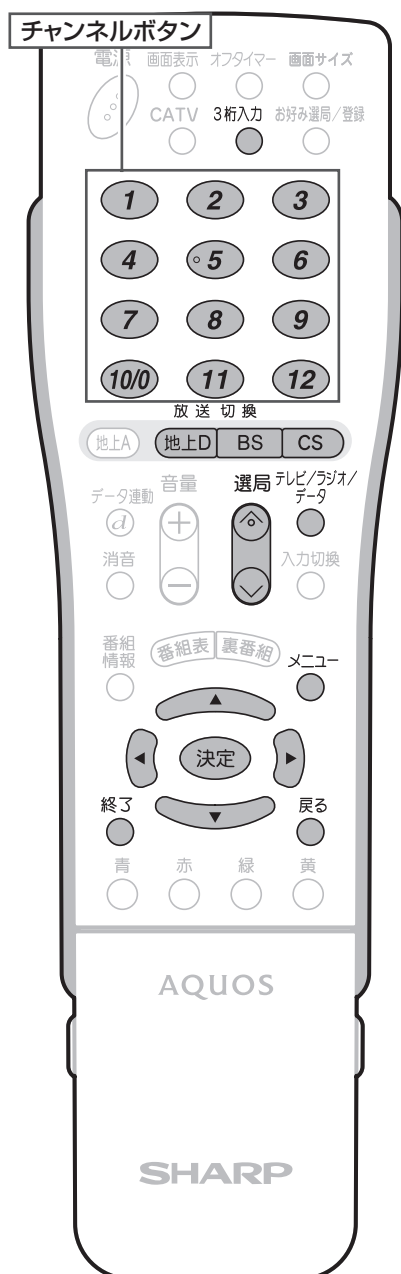

1 固定したいデジタル放送のチャンネルを選局する

2 メニュー画面から「機能切換」→「デジタル固定」を選び、「決定」を押す

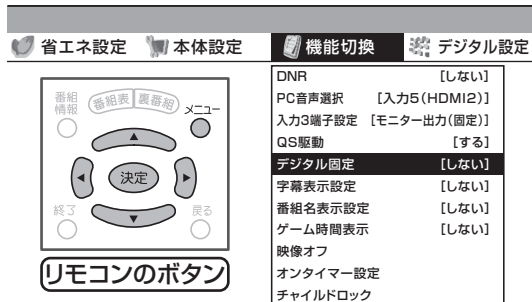

3 リモコンの決定ボタンで「する」を選び、「決定」を押す

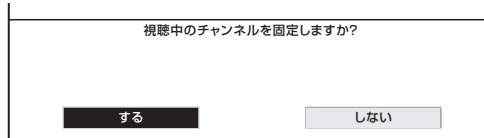

- 視聴中のデジタル放送のチャンネルに固定されます。

操作終了する場合は

- メニュー画面から「終了」または「戻る」を押して、通常画面に戻す。
- 1つ前に戻る場合は「戻る」を押してください。



- 予約録画実行中は、デジタル固定にできません。
- デジタル放送をビデオデッキで録画する場合は、「デジタル固定」または「予約録画の方法 A」(91・107ページ)で録画することをおすすめします。

入力選択の設定

- 入力1～2に外部機器を接続しているとき、複数の映像用端子(例えば、入力1では「D4映像」「映像」の2種類)のどれを使用するかを設定することができます。
- 工場出荷時の状態では、入力1～2は「自動」に設定されています。通常の使用方法の場合、特に設定を変更する必要はありません。

入力選択の項目について

- 入力1～2のそれぞれにつき、選択できる入力項目はつぎのとおりです。

①入力1

自動
D端子
ビデオ映像

②入力2

自動
S端子
ビデオ映像



映像入力端子選択の優先順位について

- 入力1～2の入力選択を「自動」に設定したときは、つぎの優先順位で映像入力端子が選択されます。

- 入力1 D端子→ビデオ映像
- 入力2 S端子→ビデオ映像

[例] 外部機器を入力1に接続しているとき、D4映像端子からの入力を選択する

1 入力切替で「入力1」を選ぶ

- 入力1～入力3は、外部機器が接続されているときのみ選択できます。



※入力3は、入力3端子設定を「入力」にしているときのみ選択できます。(108ページ参照)

2 メニュー画面から「機能切替」→「入力選択」を選び、「決定」を押す

- テレビ、入力4、入力5のとき、「入力選択」はメニューに表示されません。



3 リモコンのボタンで「D端子」を選び、「決定」を押す

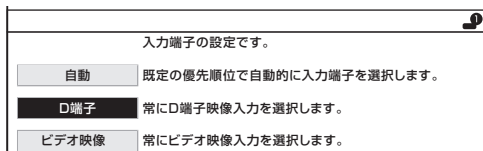

操作終了する場合は

- または ● を押し、通常画面に戻す
- 1つ前に戻る場合は ● を押ししてください。

外部機器のなまえを表示させる

- 入力1～6に接続している外部機器に合わせて、入力切換メニューや画面表示(チャンネルサイン)に表示される機器の名称を選択することができます。
- 機器の名称をおこのみの名称に変更することもできる「ユーザー設定」があります。

表示できる名称について

入力1

入力1	ビデオ1	ビデオ
コンポーネント	D端子	CATV
CS	DVD	ゲーム
ムービー	D-VHS	HDD
DVR	BD	

入力2/入力3

入力2 ※	ビデオ2 ※	ビデオ
CATV	CS	DVD
ゲーム	ムービー	D-VHS
HDD	DVR	BD

※「入力3」選択時は、**入力3** **ビデオ3** の表示になります。

入力4/入力5

(自動)入力4 ※	入力4 ※	ビデオ4 ※
ビデオ	HDMI	HDMI1 ※
DVD	ゲーム	DVR
HDD	BD	

※「入力5」選択時は、**(自動)入力5** **入力5** **ビデオ5** **HDMI 2** の表示になります。

入力6

入力6	ビデオ6	ビデオ
RGB	DVD	ゲーム
PC		

- 他メーカーのHDMI機器を接続し、「(自動)入力4」または「(自動)入力5」の表示に設定されている場合、表示の内容が変わることがあります。



【例】入力2の表示を「ゲーム」に変える

1 入力切換メニューで「入力2」を選ぶ

- 入力1～入力3は、外部機器が接続されているときのみ選択できます。

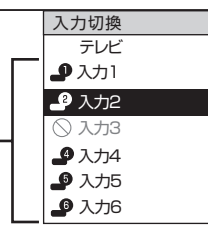

※入力3は、入力3端子設定を「入力」にしているときのみ選択できます。(108ページ参照)

2 メニュー画面から「本体設定」→「入力表示選択」を選び、「決定」を押す

- テレビ入力のとき、「入力表示選択」はメニューに表示されません。



3 リモコンの決定ボタンで「ゲーム」を選び、「決定」を押す

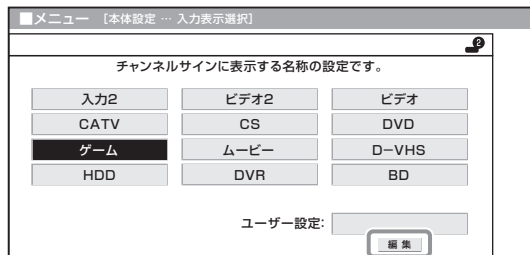

ユーザー設定について

- おこのみで機器の名称を入力したいときは、「編集」を選んで決定します。文字入力のしかたについては、154ページをご覧ください。
- 入力できる文字数は、全角で5文字まで、半角で10文字までです。

4 メニューまたは終了を押す、通常画面に戻す

- 入力切換ボタンを押すと、入力切換メニューに「**ゲーム**」が表示されます。

おしらせ ゲーム機との接続について

- ゲームの種類の中で、ピストルを使ったシューティングゲームはできません。

録画や再生などの機器の接続
外部機器のなまえを表示させる
入力選択の設定

音響機器をつないで音声を楽しむ

アナログ音声の音響機器を接続する

■ 本体背面の入力3／出力端子(「モニター出力(固定または可変)」に設定時)は、録画機器をつなぐ使いかた(105ページ参照)以外に、お手持ちの音響機器をつないで音声を楽しむなどの使いかたができます。



- 接続する機器の取扱説明書を併せてお読みください。
- モニター出力の音声端子(「モニター出力」に設定時)から出力される音声の出力レベルを「固定」にするか「可変」にするか選択することができます。操作のしかたなど、詳しくは108ページをご覧ください。

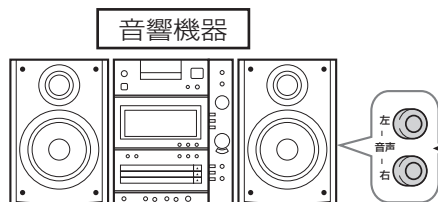

デジタル音声(光)の音響機器を接続する

■ 本機のデジタル音声出力(光)端子は、MPEG2 AAC音声フォーマットを出力することができます。AAC対応の音響機器を接続すると、サラウンド放送の番組を迫力ある音声で楽しめます。

▼AAC対応音響機器

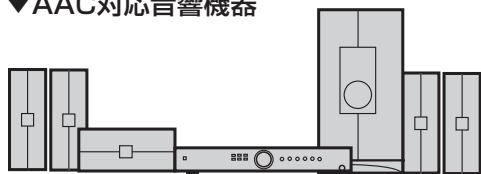

<例>シアターシステム

デジタル音声
入力(光)
端子へ

デジタル音声
出力(光) 端子へ

デジタル音声ケーブル(市販品)
※接続する音響機器の端子に
合ったものをお選びください。

角形プラグ

▼デジタル音声出力(光) 端子

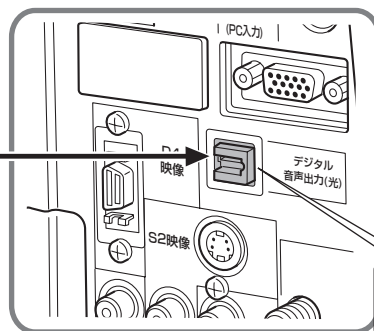

▼本体背面

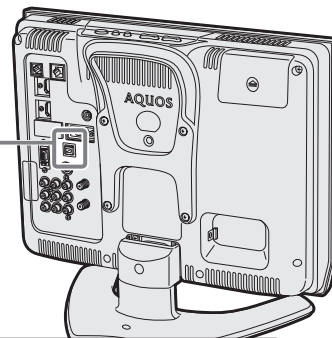

デジタル音声設定を「AAC」
にします。☞ 113ページ

メニューで入力3端子設定を「モニター出力(固定)」または「モニター出力(可変)」に設定してください。(108ページ)

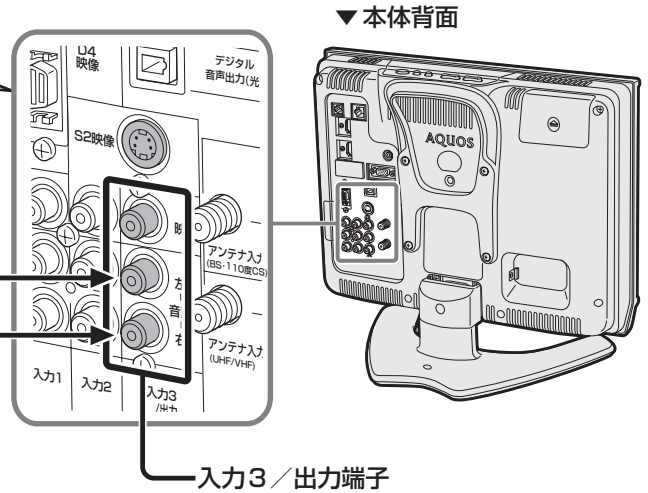
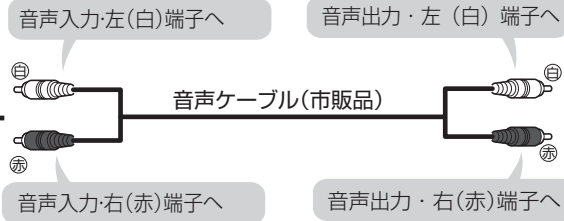

デジタル音声出力(光)端子の設定について

■ 本機背面のデジタル音声出力(光)端子の出力信号形式を、接続する音響機器に合わせて選択できます。

- 接続する機器がAAC/PCMの自動切換えに対応していない場合は、機器側の設定を手動で切り換えてください。
- 「AAC」に設定した場合でも、地上アナログ放送(VHF、UHF)やCATV放送の音声、ビデオ入力の音声は、「PCM」で出力されます。
- 「AAC」に設定した場合、字幕放送や一部のデータ放送の音声は出力されません。



- 詳しくは、接続する音響機器の取扱説明書をご覧ください。
- 接続する前に本機と音響機器の電源を切ってください。
- 本機では通常、デジタル音声出力の内容はスピーカー音声出力の内容と同じです。
- テレビの電源が切れている場合は、デジタル音声出力(光)端子からは出力されません。

1 メニュー画面から「デジタル設定」→「デジタル音声設定」を選び、決定を押す



2 接続する機器に合わせて「PCM」または「AAC」を選び、決定を押す

- 「PCM」… AAC方式に対応していない音響機器に接続するとき
視聴音声と同じもの(主、副、または主/副)が出力されます。
- 「AAC」… AAC方式対応のAVアンプなどに接続するとき
主と副の両方の音声(主/副)が同時に出力されます。

デジタル音声光出力端子の信号形式を選択できます。

PCM …標準の設定です。
デジタル音声出力端子からはPCMで出力されます。

AAC …デジタル放送のサラウンド番組を迫力ある音で再生します。
デジタル音声出力端子からはAACで出力されます。
…音声AAC対応の機器

操作終了する場合は

- メニュー または 終了 を押し、通常画面に戻す
- 1つ前に戻る場合は 戻る を押してください。

PC(パソコン)の画面を表示する

接続について

RGB出力端子付きPCとの接続(アナログ接続)

■ RGB出力端子付きPCの画像と音声を入力します。

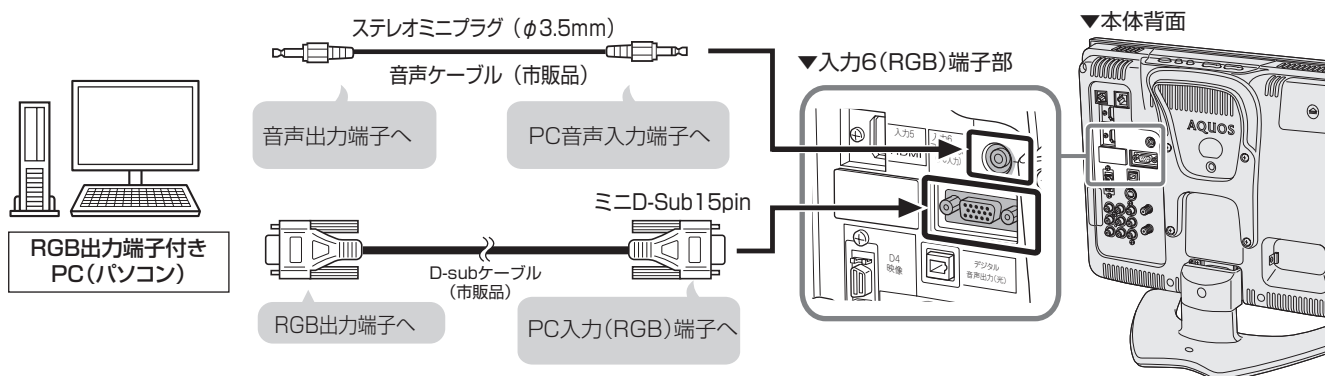

DVI出力端子付きPCとの接続(デジタル接続)

■ DVI出力端子付きPCの画像と音声を入力します。

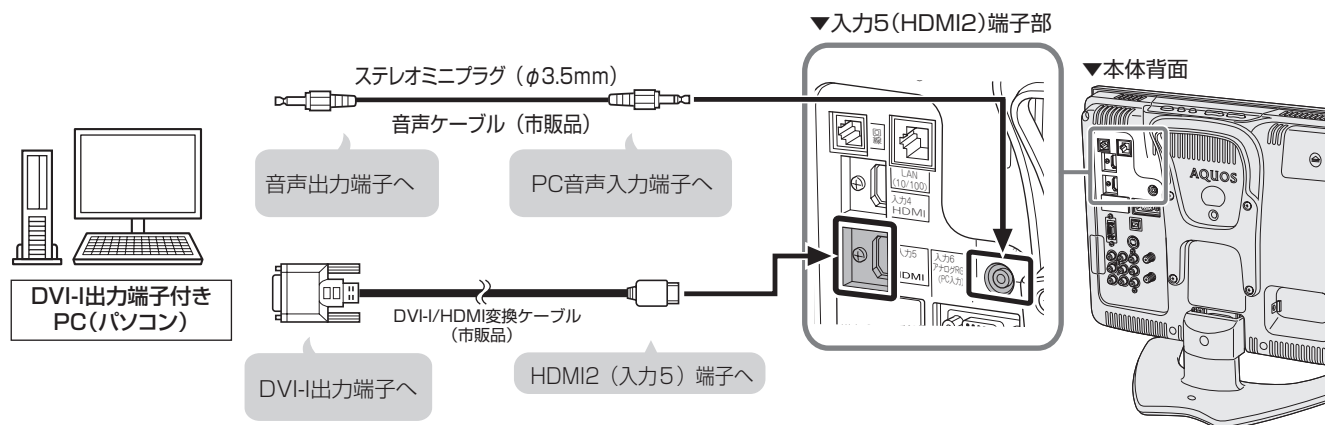

おしらせ ・ PC接続時の音声の設定については、120ページ「パソコンを使用するときの音声を設定する」をご覧ください。

PC入力対応表

■ 本機が対応しているPC入力です。

	解像度 Resolution	Over Scan	56Hz	60Hz	70Hz	72Hz	75Hz
VGA	720×400	0%			○		
	640×480	0%		○		○	○
SVGA	800×600	0%	○	○		○	○
XGA	1024×768	0%		○	○		○
WXGA	1360×768	0%		○			
SXGA	1280×1024	0%		○			



- PC接続時の表示設定は、自動同期調整で最良に近い状態に設定されます。(自動同期調整……117ページ参照)
- PC入力信号により、選べる画面サイズが異なる場合があります。画面サイズの種類については、116ページ「PC入力の画面サイズの種類と切換えについて」をご覧ください。

入力解像度の選択について

- PC入力時、入力信号によっては画面が正しく表示されない(縦横比が正しく表示されない、一部が切れるなどの)場合があります。この場合、入力解像度を手動で選択してください。
- 入力された信号が下記の解像度の場合は自動的に判別ができません。このときは、「入力解像度」の設定で、どの信号(解像度)として表示するかを手動で選択します。一度選択すると、それ以降、同じ信号が入力されたとき、最後に選択した信号(解像度)として表示します。

1024×768 1360×768

※ 垂直ライン数(非表示期間を含む)が特殊な一部の信号の場合は、解像度を正しく判別できないことがあります。



1 入力切換 をくり返し押し、入力6(PC入力)にする

2 メニュー画面から「本体設定」→「入力解像度」を選び、 を押す



3 で入力解像度を選び、 を押す

(画面例)



操作終了する場合は

- メニュー または 終了 を押し、通常画面に戻す
- 1つ前に戻る場合は を押ししてください。

PC(パソコン)の画面を表示する(つづき)

PC入力の画面サイズの種類と切換えについて

■ PC(パソコン)を接続しているときの画面サイズの種類と切換え方法です。

Dot by Dot(ドット・バイ・ドット)とは

・ 接続したPC(パソコン)からの入力信号の解像度ごとのパネル画素数で表示する機能です。(115ページ「PC入力対応表」参照)



・ 縦横比16:9の映像が入力されたときの表示サイズについては、「入力解像度の選択について」(115ページ)をご参照ください。



● 操作を行う前に、本機とPC(パソコン)を接続しておいてください。(114ページ参照)

1 **入力切換** を押し、**入力6(PC入力)** を選ぶ

2 **画面サイズ** を押し、**画面サイズ切換メニュー** を表示する



・ メニュー表示中につぎの操作を行います。

3 **画面サイズ** または **決定** で、**お好みの画面サイズ** を選び、**決定** を押す

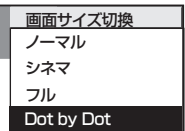

・ PC信号がSXGAのときは「Dot by Dot」は選べません。

■ つぎの画面サイズから選択できます。(入力信号により、選べる画面サイズが異なる場合があります。)

入力信号	ノーマル	シネマ	フル	Dot by Dot
4:3映像 640×480, 800×600 1024×768 1280×1024など	 入力信号の縦横比をくずさず、図のように映します。	 入力信号の縦横比をくずさず、画面の左右いっぱいまで拡大して映します。映像の上下が切れます。	 画面いっぱいに映します。	 入力信号の解像度ごとのパネル画素数で映します。
16:9映像 1360×768など	/		 画面いっぱいに映します。	 入力信号の解像度ごとのパネル画素数で映します。

自動同期調整で最適な画面にする

- 「自動同期調整」は、PC(パソコン)をアナログ接続しているときにメニューで選ぶことができます。

「自動同期調整」とは

- 最適なコンピューター画面表示を得るための調整機能です。自動的にクロック周波数、クロック位相などが調整されます。



- 操作を行う前に、本機とPC(パソコン)を接続しておいてください。(114ページ参照)

1 を押し、入力6(PC入力)を選ぶ

2 メニュー画面から「本体設定」→「自動同期調整」を選び、 を押す



3 で「する」を選び、 を押す

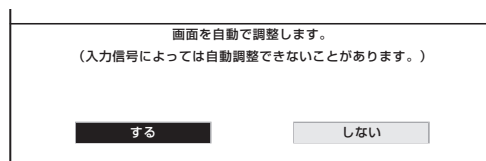

- 「自動同期調整中」が表示され、自動同期調整が実行されます。
- 自動調整が終了すると、「映像を調整しました。」と表示されます。正常に終了しないと、何も表示されずメニューに戻ります。

操作終了する場合は

- メニュー または を押し、通常画面に戻す
- 1つ前に戻る場合は を押ししてください。



- つぎのような映像信号では自動調整により最適な画面にならないことがあります。
 - 動きのある映像
 - 画面全体が1色になっているなど、起伏の少ない映像
- 映像信号、PCによっては自動調整だけでは最適な画面にならないことがあります。その場合は、手で調整してください。(118ページ参照)
- 入力信号によっては、入力解像度を手動で選択する必要がある場合があります。(115ページ参照)

PC(パソコン)の画面を表示する(つづき)

手動で最適な画面に調整する

■「画面調整」は、入力6を選択しているときにメニューで選ぶことができます。デジタル接続(114ページ参照)しているときは選択できません。

「画面調整」とは

- コンピューター画面の表示位置や映り具合を最適化するための機能で、つぎの調整項目があります。
 - 「水平位置」…… 画像が右寄り、または左寄りの状態にあるときに調整します。
 - 「垂直位置」…… 画像が上がり過ぎ、または下がり過ぎの状態にあるときに調整します。
 - 「クロック周波数」…縦じま状のチラツキがあるときに調整します。
 - 「クロック位相」…文字などを表示したときに、映像のチラツキが出たり、コントラストがつかないときに調整します。

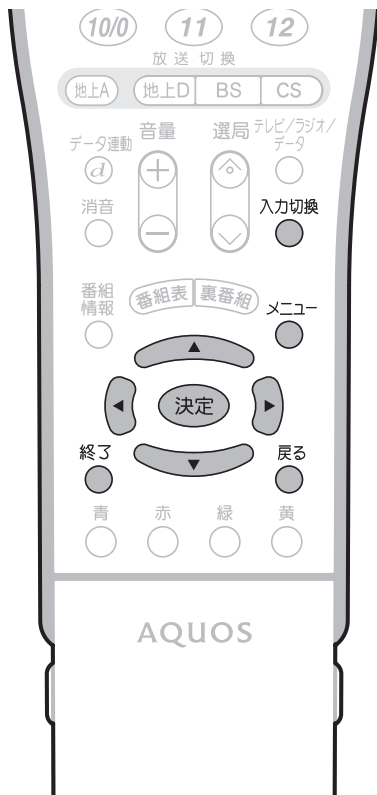

工場出荷時の設定に戻したいとき
 ・手順3の①で「リセット」を選び、決定ボタンを押します。

【例】画面の垂直位置を調整する

- ① 本機とPC(パソコン)の接続を確認する(114ページ参照)
- ② ^{入力切換} を押し、入力6(PC入力)を選ぶ

2 メニュー画面から「本体設定」→「画面調整」を選び、決定を押す



- ① ^{決定} で「垂直位置」を選ぶ
- ② ^{決定} で適切な位置に調整する

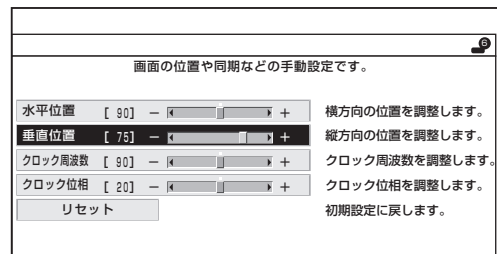

各項目の調整範囲

水平位置	0 ~ 180
垂直位置	0 ~ 100
クロック周波数	0 ~ 180
クロック位相	0 ~ 40

操作終了する場合は

- メニュー ^{終了} または ^{決定} を押し、通常画面に戻す
- 1つ前に戻る場合は ^{戻る} を押ししてください。

省エネ機能を設定する

- PC入力するとき、映像信号がなくなってからしばらくすると自動的に電源が切れるように設定することができます。(パワーマネージメント)
※「パワーマネージメント」は、入力6を選択しているときに選ぶことができます。

しない

パワーマネージメントを行いません。

モード1

無信号になったとき、約8分後に自動的に電源が切れる機能です。

電源が切れる5分前から、画面左下に残り時間が表示されます。

パワーマネージメント 残り 5分

モード2

無信号の状態が8秒続くと、自動的に電源が切れる機能です。

この機能で電源が切れたときは、PCの映像信号が入力されると電源が入ります。



【例】 パワーマネージメントを「モード1」に設定する

- ① 本機とPC(パソコン)の接続を確認する(114ページ参照)
- ② を押し、入力6(PC入力)を選ぶ

- ② メニュー画面から「省エネ設定」→「パワーマネージメント」を選び、 を押す

- ③ で「モード1」を選び、 を押す

PCのディスプレイとして使用する場合の省エネ機能の設定です。

しない	
モード1	8分間映像が入力されない場合に電源を切ります。
モード2	8秒間映像が入力されない場合にパワーマネージメント状態にします。(映像信号を入力すると復帰します。)

操作終了する場合は

- メニュー または を押し、通常画面に戻す
- ・1つ前に戻る場合は を押ししてください。



- ・パワーマネージメントを「モード2」に設定しているとき、コンセントを抜くなどして電源をしゃ断すると、再度電源を復帰させても正常に機能しない場合があります。このときは、リモコンの電源ボタンを押してください。

PC(パソコン)の音声を設定する

パソコンを使用するときの音声を設定する

■パソコンを使用しながらテレビなどの音声が楽しめます。アナログ音声用ミニプラグに接続した音声を入力6(RGB)用の音声として使うか入力5(HDMI2)用の音声として使うかを選択します。



1 メニュー画面から「機能切換」→「PC音声選択」を選び、「決定」を押す



リモコンのボタン

2 方向キーで「入力6(RGB)」を選び、「決定」を押す

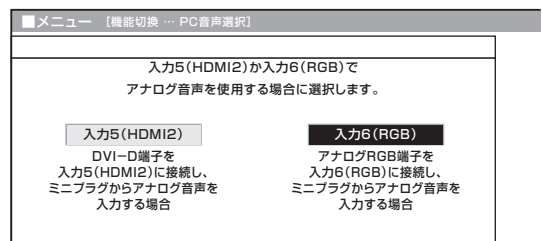

- 入力6(RGB)に切り換えたときに、アナログ音声用ミニプラグに接続した音声スピーカーから出力されます。
「入力5(HDMI2)」…
DVI-D端子を入力5(HDMI2)に接続し、ミニプラグからアナログ音声を入力する場合(デジタル接続)
「入力6(RGB)」…
アナログRGB端子を入力6(RGB)に接続し、ミニプラグからアナログ音声を入力する場合(アナログ接続)



- デジタル接続・アナログ接続については、114ページ「接続について」をご覧ください。
- 入力5(HDMI)を選択した場合は、通常のHDMI対応機器をアナログ音声を接続せずにHDMIケーブルのみで接続しても音は出ません。通常のHDMI対応機器をHDMIケーブルのみで接続する場合は、PC音声選択を入力6(RGB)に戻してください。

操作終了する場合は

- メニュー 終了 または 決定 を押し、通常画面に戻す
- 1つ前に戻る場合は 戻る を押してください。

ポータブルオーディオ機器をつなぐ

接続について

- 市販のポータブルオーディオ機器をつないで、本機のスピーカーでポータブルオーディオ機器の音声を楽しめます。

接続する前に

- ポータブルオーディオ機器をつなぐと映像は表示されなくなり、スピーカーからはポータブルオーディオ機器の音声のみ出ます。
ポータブルオーディオ機器の音声を楽しみながら、テレビやビデオの映像を見たいときは「ポータブルオーディオ機器の音声を楽しみながら映像を表示する」(122ページ)をご覧ください。
- ポータブルオーディオ機器のライン出力端子と接続するときは、「モバイルオーディオ設定」の「端子設定」を「ライン出力(音量小)」に設定してください。出荷時の設定は「ヘッドホン端子」になっています。(122ページ)

接続のしかた

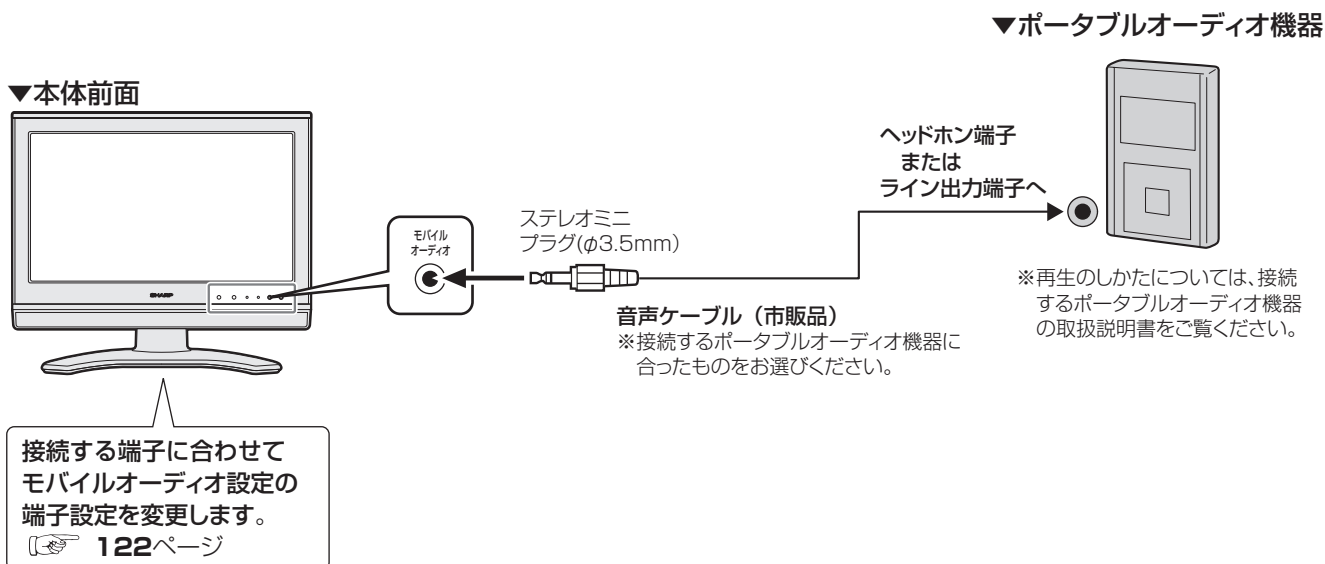

- 接続端子は確実に挿入してください。
- お使いのポータブルオーディオ機器の設定により、音声が歪んでしまう場合があります。音声が歪んでしまう場合は、「モバイルオーディオ設定」の「端子設定」を「ヘッドホン端子」から「ライン出力(音量小)」に切り換えていただくか、もしくはポータブルオーディオ機器の音声を小さくしていただき、最適な音声でお楽しみ下さい。

ポータブルオーディオ機器をつなぐ(つづき)

ポータブルオーディオ機器側の接続する端子を設定する

■ 接続するポータブルオーディオ機器の端子に合わせて設定してください。

1 メニュー画面から「本体設定」→「モバイルオーディオ設定」を選び、**決定**を押す



2 リモコンで「端子設定」を選び、**決定**を押す

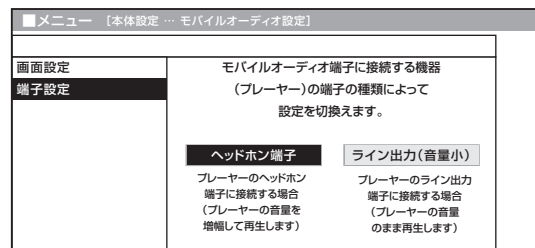

(ポータブルオーディオ機器のライン出力端子に接続する場合)

3 リモコンで「ライン出力(音量小)」を選び、**決定**を押す

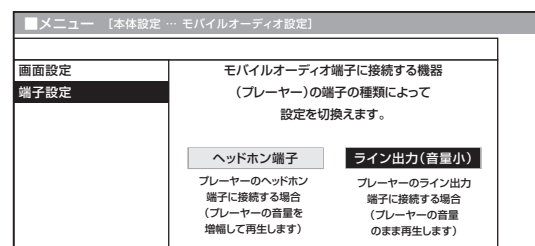

・ 接続するポータブルオーディオ機器に合わせて端子を選びます。

ポータブルオーディオ機器の音声を楽しみながら映像を表示する

■ ポータブルオーディオ機器を接続しているときに、テレビやビデオの映像を表示させたいときは、モバイルオーディオ端子からポータブルオーディオ機器を取り外した状態で、次の設定をしてください。

1 メニュー画面から「本体設定」→「モバイルオーディオ設定」を選び、**決定**を押す



2 リモコンで「映像切」を選び、**決定**を押す

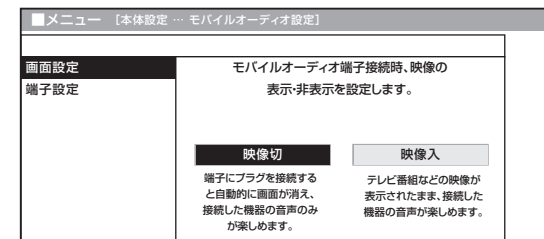

3 リモコンで「映像入」を選び、**決定**を押す

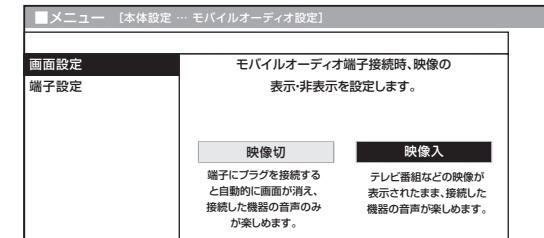

おしらせ

・ 「画面設定」が「映像切」のとき、ポータブルオーディオ機器をつないでいる間は電源、音量調整、消音以外の操作はできません。このとき、プラグを抜くと再度映像が表示されます。

操作終了する場合は

- または **終了** を押し、通常画面に戻す
- ・ 1つ前に戻る場合は **戻る** を押ししてください。

画面や映像・音声の調整



ページ

画面サイズを設定する前に	124
画面サイズについて	124
画面サイズを設定する	125
画面サイズを手動で設定する(テレビ/ビデオ入力時)	125
自動的に最適な画面サイズに設定する(オートワイド機能)	126
映像判別	127
S2対応	127
D端子識別	127
HDMI識別	127
画面の位置を調整する	128
画面位置の調整のしかた	128
映像の向きを変える(映像反転)	128
お好みの映像・音声で楽しむ	129
記憶されたお好みの映像・音声設定を選ぶ(AVポジション)	129
手動で映像を調整する	130
映像調整の項目	130
その他の映像関連の設定	132
映像をすっきりさせる(DNR)	132
動きの速い映像を見やすくする(QS駆動)	132
音声だけを楽しむ(映像オフ)	132
お好みの音声に調整する(音声調整)	133
音声調整の基本操作	133
音声調整の項目	133
二重音声放送やステレオ放送を楽しむ	134
二重音声放送の音声切換	134
ステレオ放送の音声切換	134

画面サイズを設定する前に

画面サイズについて

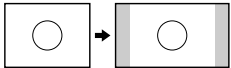
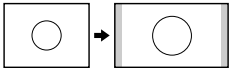
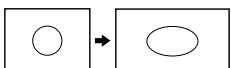
- 手動でお好みの画面サイズを選べるだけでなく、放送やソフトの内容によって画面サイズが自動的に切り換わるように設定することができます。
- つぎの6つの画面サイズから選択できます。

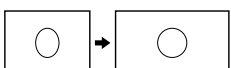
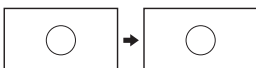
ノーマル	スマートズーム
通常のテレビ(4:3サイズ)の映像をそのまま映します。 	通常の4:3映像をより自然に拡大して映します。 
ワイド	シネマ
通常の4:3映像を画面いっぱいに映します。 	シネスコまたは16:9サイズの映画ソフトを画面いっぱいに映します。 
フル	アンダースキャン
16:9から4:3に圧縮された映像をもとの16:9に戻して画面いっぱいに映します。 	入力信号どおりの映像で映します。 16:9 16:9 



- 画面サイズの設定には手動と自動があります。
- 手動で選ぶ→画面サイズボタンで切り換えます。
 - 自動設定→オートワイド機能で設定します。

- 選択できる画面サイズは、映像の種類によって異なります。

映像の種類	選択できる画面サイズ
525i 地上アナログ放送 ビデオ映像など 525p	→ノーマル →スマートズーム フル ←シネマ ←ワイド ←
1125i ハイビジョン	→フル1 →フル2 →アンダースキャン (1080i)* (1035i)* シネマ ←ワイド ←スマートズーム ←
750p ハイビジョン	→フル →アンダースキャン シネマ ←ワイド ←スマートズーム ←

画面表示▶



※1080iと1035iは、本機の画面表示(チャンネルサイン)ではどちらも「1125i」と表示されます。

映像の種類

オートワイド機能について

- 画面サイズ制御信号を識別して、ディスプレイに表示される画面サイズを自動で設定する機能です。
(☞126ページ)



- 本機の画面サイズ切換え機能を使うとき、テレビ番組やビデオソフトなど、オリジナル映像の画面比率と異なる画面サイズを選択すると、本来の映像とは見えかたが変わります。この点にご留意の上、画面サイズをお選びください。
- ワイド映像でない通常(4:3)の映像を、画面サイズ切換え機能を利用して画面いっぱいに表示してご覧になると、画像周辺部分が一部見えなくなったり、変形して見えます。制作者の意図を尊重したオリジナルな映像をご覧になるときは、画面サイズを「ノーマル」にしてください。
- 画面サイズ変更前の映像信号の縦横比によっては、「シネマ」に切り換わっても画面の上下に黒い帯が残る場合があります。
- 市販ソフトによっては、字幕など画像の一部が欠けることがあります。このようなときは、画面サイズ切換え機能で最適なサイズに切り換え、位置調整(128ページ)で垂直位置を調整してください。このとき、ソフトによっては画面の端や上部にノイズや曲がりが生じることがありますが、故障ではありません。
- テレビを営利目的または公衆に視聴させることを目的として、喫茶店、ホテル等にて、画面サイズ切換え機能(オートワイド機能を含む)を利用して画面の圧縮や引き伸ばしなどを行うと、著作権法上で保護されている著作者の権利を侵害する恐れがありますので、ご注意ください。

画面サイズを設定する

画面サイズを手動で設定する (テレビ／ビデオ入力時)

■ 本機は手動でお好みの画面サイズを選ぶことができます。



1 **画面サイズ** を押し、画面サイズ切換メニューを表示する

画面サイズ切換
ノーマル
スマートズーム
ワイド
シネマ
フル

• 表示中につぎの操作を行います。

2 **画面サイズ** または **決定** で、お好みの画面サイズを選ぶ

画面サイズ切換
ノーマル
スマートズーム
ワイド
シネマ
フル

• 映像の種類により、表示される画面サイズの種類は異なります。

3 **決定** を押す

操作終了する場合は

メニュー または **終了** を押し、通常画面に戻す

• 1つ前に戻る場合は **戻る** を押ししてください。

画面や映像・音声の調整

画面サイズを設定する
画面サイズを設定する前に

画面サイズを設定する(つづき)

自動的に最適な画面サイズに設定する(オートワイド機能)

- オートワイドとは、受信している放送や外部入力されたソフトの映像を自動的に最適な画面サイズに切り換える機能です。
 - オートワイド機能には4つの項目があります。詳しくは次のページをご覧ください。各項目はメニューの操作で設定します。
- ※ オートワイド機能は、デジタル放送視聴時には選択できません。

オートワイド機能を働かせたときの画面表示例

上下に黒い帯の入った映像

- ・映像判別
- ・D端子識別
- ・S2対応
- ・HDMI識別

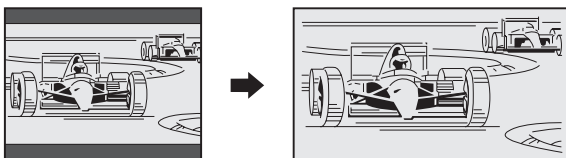

横方向に圧縮された映像(スクイーズ映像)

- ・S2対応
- ・D端子識別
- ・HDMI識別

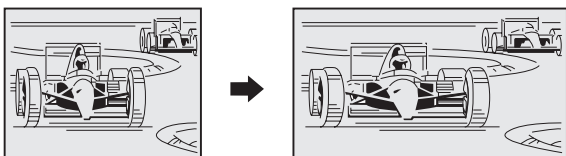

- 1 「S2対応」を設定する場合は
 を押し、S端子ケーブルを接続している入力2を選びます。
- 「D端子識別」を設定する場合は
 を押し、D端子ケーブルまたはD-コンポーネント変換ケーブルを接続している入力1を選びます。
- 「HDMI識別」を設定する場合は
 を押し、入力4または入力5を選びます。

2 メニュー画面から「本体設定」→「オートワイド」を選び、「決定」を押す



- 3 ① で設定したい項目を選び、「決定」を押す
- ② で「する」または「しない」を選び、「決定」を押す

(映像判別の画面例)

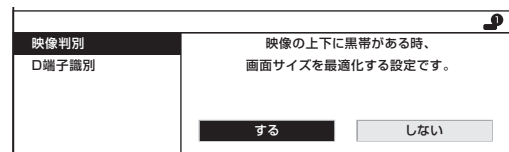

操作終了する場合は

- メニュー または を押し、通常画面に戻す
- ・1つ前に戻る場合は を押ししてください。

映像判別

- 受信している放送や外部入力されたソフトの映像の上下に黒い帯があるとき、画面サイズを自動的に「シネマ」にする機能です。
 - 映像判別機能は、テレビを受信しているときおよび入力1～5のときに働きます。
 - D端子を接続して視聴した場合、525p、1125i、750pの信号に対しては働きません。
 - HDMI端子を接続して視聴した場合、1125i、750pの信号に対しては働きません。
 - デジタル放送の映像に対しては働きません。

S2対応

- S2映像端子から入力された映像に画面サイズ制御信号が含まれているとき、自動的に最適な画面サイズで表示する機能です。
 - S2対応機能は、入力2のとき(入力選択が「S端子」または「自動」でS2映像が表示されているとき)に働きます。
 - S2対応を「する」に設定しても、S2映像端子から入力された映像によっては、最適な画面サイズにならない場合があります。

D端子識別

- D4映像端子と外部機器との接続に使う映像ケーブルの種類により、画面サイズの判定方法を変えることができます。
 - D端子識別機能は、入力1のとき(入力選択が「D端子」または「自動」でD映像が表示されているとき)に働きます。

「する」：外部機器との接続に使うケーブルがD端子ケーブルのときは、「する」に設定します。

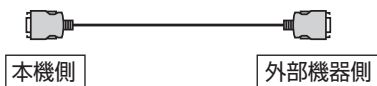

「しない」：外部機器との接続に使うケーブルがD-コンポーネント変換ケーブルのときは、「しない」に設定します。

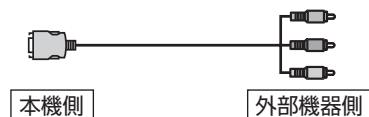

HDMI識別

- HDMI端子から入力された映像に画面サイズ制御信号が含まれているとき、自動的に最適な画面サイズで表示する機能です。
 - HDMI識別機能は、入力4・5のときに働きます。

オートワイド機能が働かないようにするには

- ・ オートワイド機能が働いているとき画面が大きくなったり小さくなったりすることがあります。これは表示している映像に最適な画面サイズを探そうとしているために起こる現象で、故障ではありません。気になる場合は、つぎの手順を行い、オートワイド機能が働かないようにしてください。
 - ① メニューボタンを押し、メニュー画面を表示する。
 - ② 左右カーソルボタンで「本体設定」を選ぶ。
 - ③ 上下カーソルボタンで「オートワイド」を選び、決定ボタンを押す。
 - ④ 画面に表示されているすべての項目(「映像判別」「S2対応」「D端子識別」「HDMI識別」のうち表示されているものを「しない」)に設定する。
 - ・ 詳しい操作方法については、126ページをご覧ください。
 - ⑤ メニューボタンまたは終了ボタンを押し、通常画面に戻す。



- ・ ビデオ機器やゲーム機などをS2映像端子やD映像端子で接続した場合でも、機器やソフトなどによってオートワイド機能が働かない場合があります。

▼画面表示



映像の種類	呼び方	画質
750p	750プログレッシブ	高精細
1125i	1125インターレース	高精細
525p	525プログレッシブ	高画質
525i	525インターレース	標準

画面表示の映像の種類を見れば放送中の映像の種類がわかるのね。



画面の位置を調整する

画面位置の調整のしかた

- 画面の位置を調整することができます。
- **「水平位置」**……画像が右寄り、または左寄りの状態にあるときに調整します。
- **「垂直位置」**……画像が上がり過ぎ、または下がり過ぎの状態にあるときに調整します。

【例】 画面の垂直位置を調整する

1 メニュー画面から「本体設定」→「位置調整」を選び、「決定」を押す



2 ① で「垂直位置」を選ぶ ② で適切な位置に調整する

- 水平位置は、-10～0～+10の範囲で調整できます。
- 垂直位置は、-20～0～+20の範囲で調整できます。

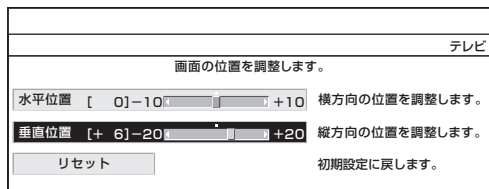

操作終了する場合は

- **メニュー** または **終了** を押し、通常画面に戻す
- 1つ前に戻る場合は **戻る** を押ししてください。



工場出荷時の設定に戻したいとき

- 手順2の①で「リセット」を選び、決定ボタンを押します。

映像の向きを変える(映像反転)

- 設置のしかたに応じて、映像の左右を反転して映すことができます。
- 映像を鏡に映してご覧になるときなどに便利な機能です。

1 メニュー画面から「本体設定」→「映像反転」を選び、「決定」を押す



2 リモコンのボタンで「しない」または「左右反転」を選ぶ

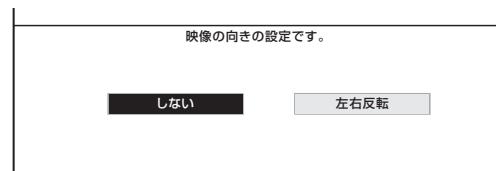

- 「しない」を選んだときは、反転しません。
- 「左右反転」を選んだときは、メニューも反転表示されます。
- 「左右反転」を選んだとき、音声は左右反転しません。

操作終了する場合は

- **メニュー** または **終了** を押し、通常画面に戻す
- 1つ前に戻る場合は **戻る** を押ししてください。



映像反転の表示のされかた

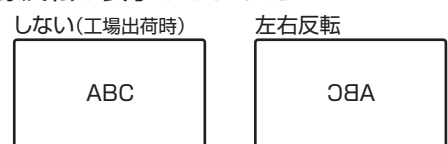

お好みの映像・音声で楽しむ

■ お好みの映像・音声を設定する方法には、次の2つがあります。

- ・ AVポジションを選ぶ
- ・ 映像・音声を個別の設定項目ごとに設定する

記憶されたお好みの映像・音声設定を選ぶ(AVポジション)

AVポジションとは

■ 部屋の明るさや再生ソフトの内容に合わせて、記憶されたお好みの映像・音声レベルに設定する機能です。

「ダイナミック」

くっきりと色鮮やかな映像で、スポーツ番組などを迫力あふれたものにします。(工場出荷時の設定です。)

「標準」

画質・音質の設定がすべて標準値になります。

「映画」

コントラスト感を抑えることにより、暗い映像を見やすくします。

「ゲーム」

テレビゲームなどの映像を、明るさを抑えて目にやさしい映像にします。

「PC」

PC用の画面モードです。(このポジションは入力4~6選択時のみ表示されます。)

「AVメモリー」

各入力ごとにお好みの調整内容を記憶させることができます。

「ダイナミック(固定)」

くっきりと色鮮やかな映像で、スポーツ番組などを迫力あふれたものにします。(このポジションを選んだときは、映像・音声調整ができません。)



1 リモコンフタ内の ^{AVポジション} を押す

- ・ 画面左下に現在のAVポジションが表示されます。

AVポジションダイナミック

AVポジション表示

2 表示が出ている間に再び ^{AVポジション} を押し、お好みの設定を選ぶ

- ・ ボタンを押すたびに、AVポジションがつぎのように切り換わります。

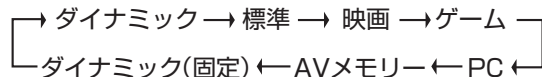

- ・ AVポジションは各入力ごとに別のものを選ぶことができます(例えば、テレビは「標準」、入力1は「ダイナミック」...など)。また、「AVメモリー」の設定も「テレビ」と同じになります。

お好みの映像・音声で楽しむ(つづき)

手動で映像を調整する

- 「映像調整」とは、映像の濃淡や明るさ、色のぐあいなどを、お好みの状態に調整する機能です。
現在視聴している入力により、別の調整項目になっています。
- AVポジションごとに、お好みの映像に調整し、調整内容を記憶させることができます。映像調整は、さきにAVポジションを選んでから行ってください。(129ページ参照)
- AVポジション「ダイナミック(固定)」では、映像調整ができません。
- 「プロ設定」では映像の状態をお好みに応じてさらにきめ細かく調整できます。

1 メニュー画面から「映像調整」を選ぶ

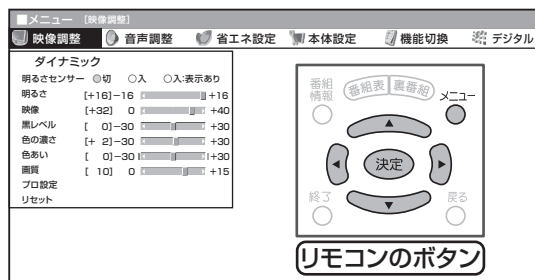

- ① で調整したい項目を選ぶ
- ② でお好みの設定にする

- ①で「プロ設定」を選んだ場合は でプロ設定の項目を選び、 を押しします。

おしらせ

工場出荷時の設定に戻したいとき

- ① 手順2の①で「リセット」を選び、決定ボタンを押します。
- ② 左右カーソルボタンで「する」を選び、決定ボタンを押します。
「初期設定に戻しました。」と表示されます。
この場合、プロ設定もすべて工場出荷時の設定に戻ります。

映像調整の項目

明るさセンサー

- 室内の照明状況など周囲の明るさに応じて画面の明るさが自動的に調整されるよう設定することができます。(明るさセンサー機能)
明るさセンサーの動作する明るさの範囲を手動で設定することもできます。(プロ設定項目の「明るさセンサー設定」131ページ参照)
- 放送や再生ソフトの映像内容に合わせ、画面をお好みの明るさに手動調整することができます。(映像調整の項目「明るさ」参照)

明るさセンサー ●切 ●入 ●入:表示あり

設定項目	設定内容
切	明るさセンサー機能が働かなくなります。
入	周囲の明るさが変化すると明るさセンサー機能が働いて、画面の明るさを自動調整します。
入:表示あり	自動調整中、明るさセンサー機能の効果が画面に表示されます。

明るさセンサー: ◆◆◆◆◆

※メニュー表示中は表示されません。

おしらせ

- 明るさセンサー受光部の前にものを置いたりすると、明るさを感知できなくなります。

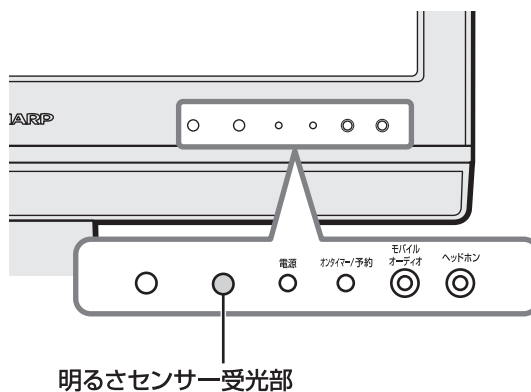

明るさ

- 放送番組や再生ソフトなど映像内容に合わせて、画面をお好みの明るさに手動調整することができます。



暗くなる ← → 明るくなる

- 調整を行うと、明るさセンサー機能は「切」になります。

映像

- 映像の強弱を手動調整することができます。



弱くなる ← → 強くなる

黒レベル

- 画面を見やすい明るさに調整することができます。



暗くなる ← → 明るくなる

色の濃さ

- 映像の色の濃さを手動調整することができます。



薄い色になる ← → 濃い色になる

色あい

- 肌色を手動調整することができます。



肌色が紫がかる ← → 肌色が緑がかる

画質

- 画面をお好みの画質に手動調整することができます。



※8 やわらかな映像になる ← → くっきりした映像になる

プロ設定の項目

項目	内容	設定
カラーマネージメント ^{*1}	色の構成要素となる6つの系統色のそれぞれを調整し、色相・彩度・明度を変化させます。	-30~0~+30
色温度	青みがかった白（高）にするか、赤みがかった白（低）にするかの調整です。	高/高-中/中/中-低/低
アクティブコントラスト	シーンに応じて映像のコントラストを自動的に調整します。	する/しない
I/P設定 ^{*2}	動画より（通常のテレビ放送やビデオ等をきめ細かい映像で楽しむモード）と静止画より（静止画やグラフィック等の画像を、チラツキのないなめらかな映像で楽しむモード）を切り換えます。	動画より/静止画より
フィルムモード ^{*3}	フィルム収録のDVDなど、元信号が24コマ/秒の映像を高画質に再生します。	する/しない
3次元設定 ^{*4}	映像素材に応じた設定にすると、画質が改善されます。	標準/動画より/静止画より
モノクロ	白黒映像にします。	する/しない
明るさセンサー設定 ^{*5}	明るさセンサー「入」のときの、稼働範囲の上限と下限をおこのみの値に設定できます。	最大値設定 ^{*6} -16~0~+16 最小値設定 ^{*7} -16~0~+16

※1 カラーマネージメントの調整項目について
例：色相の調整の場合

系統色	調整
	-30.....0.....+30
R(赤)	マゼンタに近づく ← → 黄に近づく
Y(黄)	赤に近づく ← → 緑に近づく
G(緑)	黄に近づく ← → シアンに近づく
C(シアン)	緑に近づく ← → 青に近づく
B(青)	シアンに近づく ← → マゼンタに近づく
M(マゼンタ)	青に近づく ← → 赤に近づく

※2 元がプログレッシブの映像(525p、750p)およびPC入力では、プロ設定の「I/P設定」は選択できません。

※3 AVポジションが「ゲーム」のとき、元がプログレッシブの映像(525p、750p)およびPC入力では、プロ設定の「フィルムモード」は選択できません。

※4 地上アナログ放送、ビデオ映像以外を視聴しているときは、プロ設定の「3次元設定」は選択できません。

※5 周囲の明るさにもよりますが、設定範囲が少ない場合は、明るさセンサーが働きます。

※6 最大値は最小値より小さい値にできません。

※7 最小値は最大値より大きい値にできません。

※8 PC入力かつAVポジションが「PC」のとき、「画質」は選択できません。

お好みの映像・音声で楽しむ(つづき)

その他の映像関連の設定

■ メニューの「機能切換」から、その他の映像関連の設定ができます。



1 メニュー画面から で「機能切換」を選ぶ

2 で設定したいメニュー項目を選び、**決定**を押す



メニュー項目

映像をすっきりさせる(DNR)

- ビデオの再生映像などを、すっきりさせる機能です。設定は「しない」「強」「弱」の3種類があります。
- テレビ、ビデオ各入力ごとに個別に設定することができます。

設定画面

3 [例] DNRを「強」に設定する
 で「強」を選び、**決定**を押す

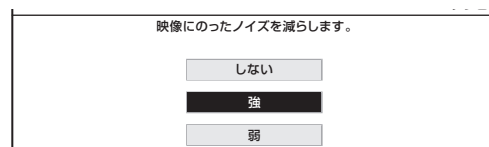

- 操作終了する場合は または を押してください。

動きの速い映像を見やすくする(QS駆動)

- QS駆動とは、動きの速い映像をくっきりと、より見やすくする機能です。(QS…クイックシュート)
- 通常は「する」にしてください。

3 で「する」または「しない」を選び、**決定**を押す

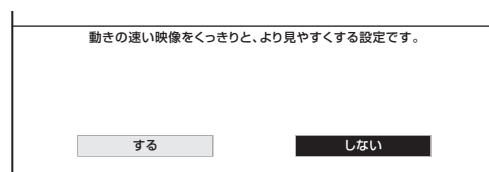

- 操作終了する場合は または を押してください。

音声だけを楽しむ(映像オフ)

- 映像を消して、音声だけを楽しむことができます。
 - 映像オフを「する」にしているとき、オフタイマー残り時間などのメッセージが表示されると、映像が復帰します。
 - 操作により映像が復帰したり、一度電源「切」の状態になると、自動的に設定が「しない」になります。
 - 映像を復帰させたいときは、音量調整、消音、音声切換え以外の操作を行ってください。
 - モバイルオーディオ設定で「画面設定」が「映像入」のとき、モバイルオーディオ端子にプラグを挿入すると、映像オフ状態を解除します。

3 で「する」または「しない」を選び、**決定**を押す

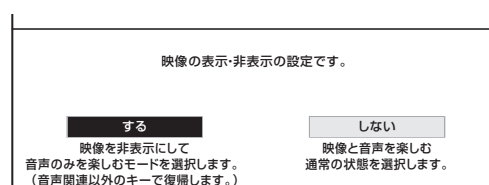

- 操作終了する場合は または を押してください。

好みの音声に調整する (音声調整)

■「高音」「低音」「バランス」の3つの項目を、AVポジションごとに、お好みに合わせて調整することができます。

調整したいAVポジションを選んでから、音声調整の操作を行います。(129ページ参照)

※ AVポジション「ダイナミック(固定)」では、音声調整ができません。

音声調整の基本操作

[例] AVポジション「ダイナミック」の「高音」を調整する

- 1 AVポジションを何回か押し、AVポジションを「ダイナミック」に設定する
- 2 メニュー画面から「音声調整」を選ぶ
- 3 ① で「高音」を選ぶ
② で、好みの位置に調整する

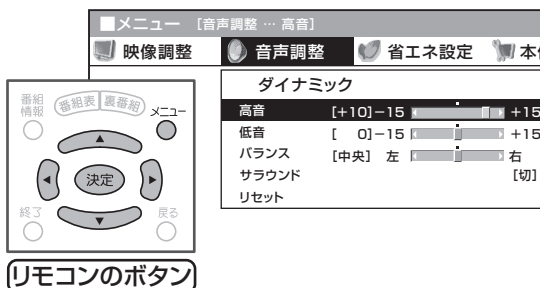

リモコンのボタン

- ・続けて他の項目を調整したいときは、手順3をくり返します。

操作終了する場合は

- ・メニュー または 終了 を押し、通常画面に戻す
- ・1つ前に戻る場合は 戻る を押しください。

おしらせ

- ・ヘッドホンを接続しているときや入力3端子設定を「モニター出力(可変)」に設定しているときは、音声調整ができません。

工場出荷時の設定に戻したいとき

- ① 手順3の①で「リセット」を選び、決定ボタンを押します。
- ② 左右カーソルボタンで「する」を選び、決定ボタンを押します。
「初期設定に戻しました。」と表示されます。

音声調整の項目

- ・お客様が実際にお使いの音量で調整してください。

高音

- ・お好みに合わせて、高音を調整することができます。

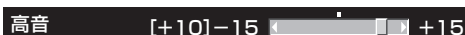

低音

- ・お好みに合わせて、低音を調整することができます。

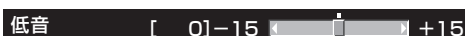

バランス

- ・お好みに合わせて、左右のスピーカー音声のバランスを調整することができます。



サラウンド

- ・2本のスピーカーで臨場感あふれるマルチチャンネルサラウンド空間を実現します。

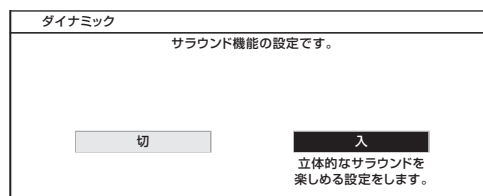

- ・ヘッドホンで音声を聴いているときは、サラウンドの効果が得られません。
- ・入力3/出力端子からの音声出力、デジタル音声出力(光)端子からの出力では、サラウンドの効果が得られません。
- ・放送やDVDなどのコンテンツによっては、サラウンドの効果が得られないことがあります。その際はサラウンドを「切」にしてお楽しみください。

お好みの映像・音声で楽しむ(つづき)

二重音声放送やステレオ放送を楽しむ

■ 二重音声放送やステレオ放送のとき、音声切換ボタンで音声モードを切り換えることができます。

チャンネル表示の色について

・ 二重音声放送やステレオ放送、モノラル放送は、チャンネル表示の色で区別することができます。(地上アナログ放送のみ)

二重音声放送のとき



ステレオ放送のとき



モノラル放送のとき



主音声と副音声について

・ ニュースや洋画などの二カ国語放送で、吹き替えの日本語(主音声)と英語などの外国語(副音声)の2種類の音声が楽しめます。



二重音声放送の音声切換

リモコンフタ内の^{音声切換}を押し、お好みの音声を選ぶ

・ ボタンを押すたびに、つぎのように切り換わります。

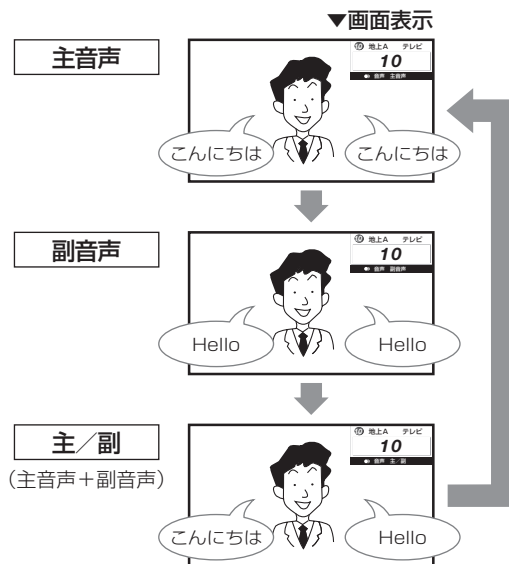

ステレオ放送の音声切換

・ ステレオ放送のときは、自動的に「ステレオ」になります。

地上アナログ放送で雑音が多いときは、^{音声切換}で「モノラル」にする

・ 画面右上のチャンネル表示内に「モノラル」と表示されます。
・ 「モノラル」にすると雑音が減って聞きやすくなる場合があります。



・ 音声切換ボタンを押して「モノラル」にすると、ステレオ放送を受信してもモノラル音声になります。ステレオ音声中で聞くとときは、再度音声切換ボタンを押して「ステレオ」に切り換えてください。
・ デジタル放送は「モノラル」への切換えができません。
・ デジタル放送視聴時の音声切換えについては、79ページをご覧ください。

便利な機能

	ページ
お好みのチャンネルを登録する	136
お好み選局／登録画面にチャンネルを登録する (お好み登録)	136
お好み登録したチャンネルを確認する	137
お好み選局／登録画面からチャンネルを選局する (お好み選局)	137
クイック起動機能を設定する	137
指定時刻に電源を入れる(オンタイマー)	138
時計設定について	138
メニューから時刻を設定する	138
時刻の表示を設定する	139
オンタイマーを設定する	140
オンタイマーを入／切する	141
ボタンの操作を禁止する(チャイルドロック)	142
ロックを解除する	142
省エネ機能を使う	143
指定した時間後に電源を切る(オフタイマー)	143
オフタイマーの残り時間を見るには	143
放送終了後に電源を切る(無信号オフ)	143
操作しない状態のときに電源を切る(無操作オフ)	144
ゲーム時間表示	144

お好みのチャンネルを登録する

お好み選局／登録画面にチャンネルを登録する(お好み登録)

- よく見るチャンネルをお好み選局／登録画面に登録できます。
 - ネットワーク(地上アナログ、地上デジタル、BSデジタル、110度CSデジタル)やメディア(テレビ、ラジオ、データ)を混在させた登録ができます。
- ※ お好み選局／登録画面は、工場出荷時の状態では、地上アナログ放送に設定されています。

チャンネルボタン(数字ボタン)



【例】 BSデジタルのテレビ放送の103チャンネルをお好み選局／登録画面の「1」(チャンネルボタン①)に登録する

- ① **BS** を押し、**BSデジタル放送(テレビ)** を選ぶ
- ② **103チャンネル** を選局する

- ① **お好み選局/登録** を押し
・お好み選局／登録画面が表示されます。

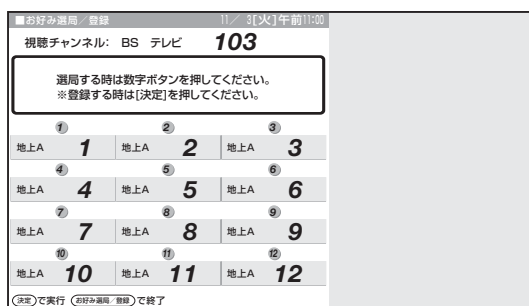

- ② **決定** を押し

- ③ **登録したいチャンネルボタン(1)** (登録先のボタン) を押し

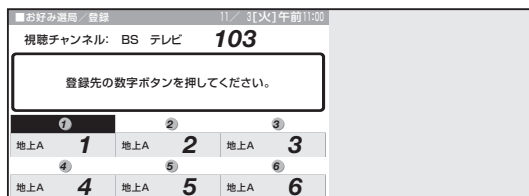

- ・登録確認画面が表示されます。

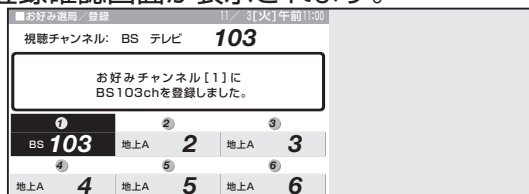

- ④ **お好み選局/登録** または **終了** を押し、画面表示を消す

- ・お好み選局／登録ボタンまたは終了ボタンを押さなくても、しばらくすると画面表示は消えます。

お好み登録したチャンネルを確認する

- お好み選局／登録画面(「1」～「12」)に登録されているチャンネルの内容を画面で確認することができます。

- 1 **放送を視聴中に** **を押す**
 - ・登録されているチャンネル内容の一覧が表示されます。

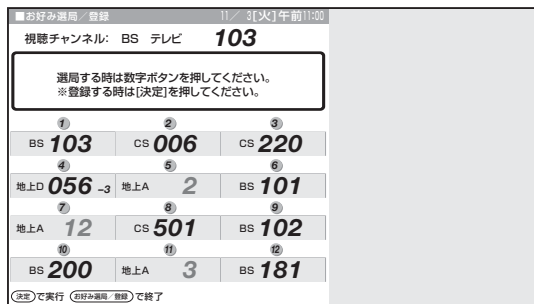

- ・内容を確認します。

- 2 **お好み選局/登録** **または** **を押す、画面表示を消す**



お好み登録を変更する

- ・お好み選局／登録画面に登録したチャンネルを変更するには、136ページの手順1～4の操作を行い、お好み登録されているお好み選局／登録画面に新たなチャンネルを登録しなおします。

お好み選局／登録画面からチャンネルを選局する(お好み選局)

- お好み選局／登録画面に登録したチャンネルを選局します。
- ネットワーク(地上アナログ、地上デジタル、BSデジタル、110度CSデジタル)やメディア(テレビ、ラジオ、データ)を切り換えることなく、チャンネルを選べます。

- 1 **お好み選局/登録** **を押す**
 - ・お好み選局／登録画面が表示されます。

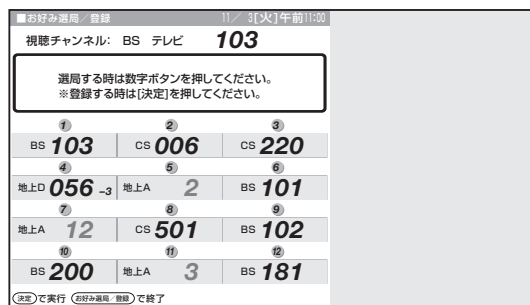

- 2 **見たいチャンネルボタン(1～12)を押す**

- ・選んだチャンネルの画面になります。

クイック起動機能を設定する

- リモコンで電源を「入」にしたとき、起動時間を短縮してすぐに操作できる状態にする機能です。なお、この機能を使うと待機時の消費電力が増加しますので、あらかじめ同意の上、ご使用ください。

- 1 **メニュー画面から「本体設定」→「クイック起動設定」を選び、を押す**

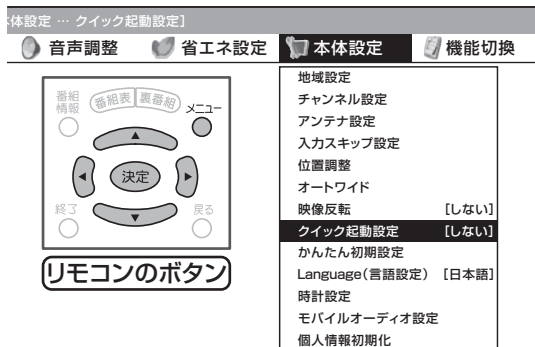

- 2 **で設定したい項目を選び、を押す**

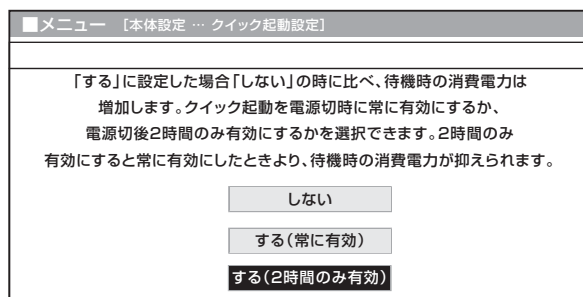

お好みのチャンネルを登録する

便利な機能

指定時刻に電源を入れる(オンタイマー)

時計設定について

■ 本機は、メニュー画面に現在時刻を表示する時計機能や、指定した時刻に電源を自動的に入れるオンタイマー機能を備えています。これらの機能を使うには、本機の内蔵時計が正しくあっていることが必要です。

■ 自動時刻設定機能について

本機はBSデジタル放送などから時刻情報を取得し、内蔵時計を自動設定する機能を備えています。

BSデジタル放送などが受信できない状態にあるときなど、自動設定されていない場合は、右記の手順によりメニュー画面で時刻設定することができます。

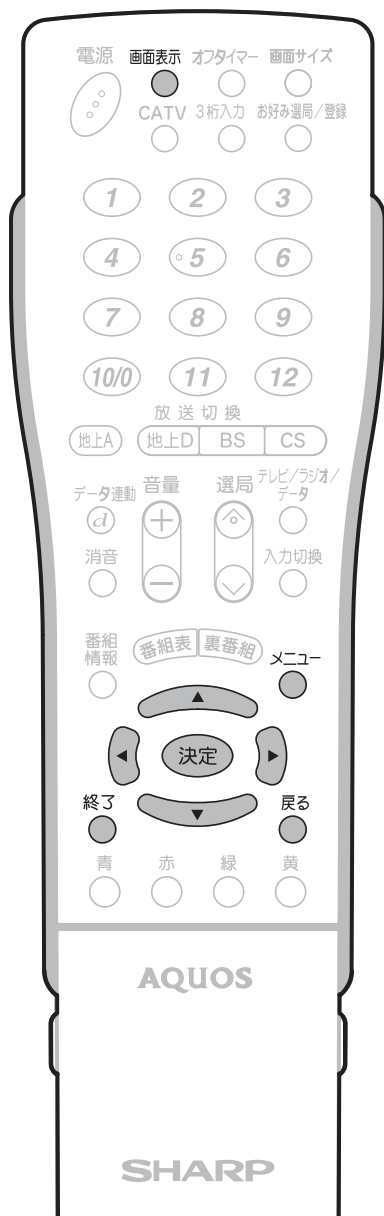

メニューから時刻を設定する

[例] 午前10時30分にあわせる

1 メニュー画面から「本体設定」-「時計設定」を選び、「決定」を押す



2 決定で「時刻設定」を選び、「決定」を押す

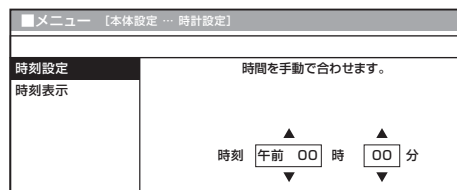

・時刻が自動設定されている場合、「時刻設定」はできません。

3 決定で「午前10時30分」にあわせ、「決定」を押す

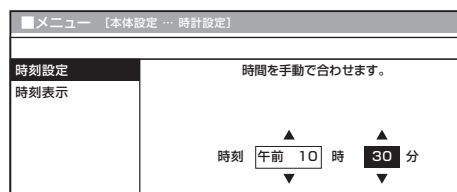

- ・決定で時刻を設定し、決定で時刻の単位を切りかえます。
- ・電話などの時報にあわせて、時計を設定してください。

おしらせ 設定後、現在時刻を確認したいときは、メニュー画面から「本体設定」-「時計設定」-「時刻表示」-「する」を選択後、画面表示を押してください。画面右下に現在時刻が表示されます。

操作終了する場合は

- メニュー または 終了を押し、通常画面に戻す
- ・1つ前に戻る場合は戻るを押してください。

設定できる時刻の範囲

■ 12時間表示

午前11時59分 → 午後0時00分(昼の12時)
 …… 午後11時00分 ……

午後11時59分 → 午前0時00分(夜の12時)
 …… 午前11時00分 ……

時刻の表示を設定する

- リモコンの  を押したときに画面右下に時刻表示が出ますが、この表示を出すか出さないかを設定することができます。



[例] 時刻表示しないとき

1 メニュー画面から「本体設定」→「時計設定」を選び、「決定」を押す



2 ① で「時刻表示」を選び、「決定」を押す

② で「しない」を選び、「決定」を押す

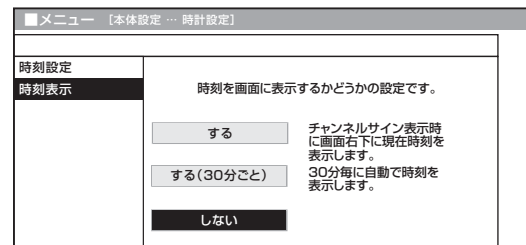

操作終了する場合は

- メニュー  または  を押し、通常画面に戻す
- 1つ前に戻る場合は  を押ししてください。

指定時刻に電源を入れる(オンタイマー)

便利な機能

指定時刻に電源を入れる(オンタイマー)(つづき)

オンタイマーを設定する

・オンタイマー設定の前に時計設定をしてください。(138ページ参照)

設定できる内容

- ・オンタイマー 切↔入
- ・オン時刻(時) 午前0～午後11
- ・オン時刻(分) 00～59
- ・オン入力
オンタイマー時のチャンネルを設定できます。
設定範囲：地上A、地上D、BS、CS、
入力1、入力2、入力3、入力4、
入力5、入力6
- ・オンCH
※お好み登録チャンネルは選べません。
- ・音量
オンタイマー時の音量値を設定できます。
設定範囲：0～60

【例】 毎日朝7時に地上デジタル放送の12チャンネル(リモコン番号)、音量10で電源を入れる

1 メニュー画面から「機能切替」-「オンタイマー設定」を選び、「決定」を押す



・時計設定がされていない場合、「オンタイマー設定」を選び、決定ボタンを押した時点で時計設定の画面が表示されます。時刻設定後、オンタイマー設定画面が表示されます。

- ・オンタイマー
- ・オン時刻(時)
- ・オン時刻(分)
- ・オン入力
- ・オンCH
- ・音量

2 ① で「オンタイマー」を選ぶ

② で「入」を選ぶ

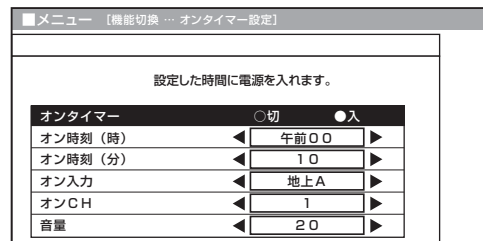

3 ① で「オン時刻(時)」を選ぶ

② でオン時刻(時)を「午前7」に設定する

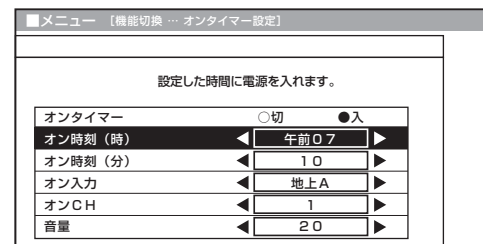

4 ① で「オン時刻(分)」を選ぶ

② でオン時刻(分)を「00」に設定する

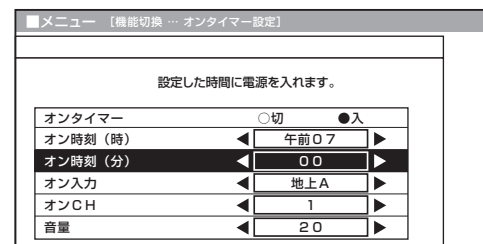

5 ① で「オン入力」を選ぶ

② で入力を「地上D」に設定する

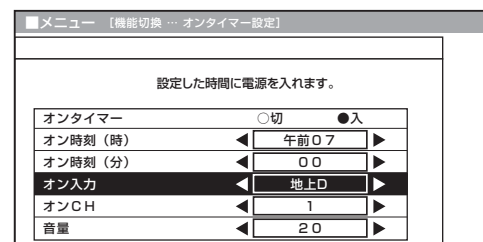

次ページへつづく

- 6 ① で「オンCH」を選ぶ
 ② でチャンネルを「12」に設定する

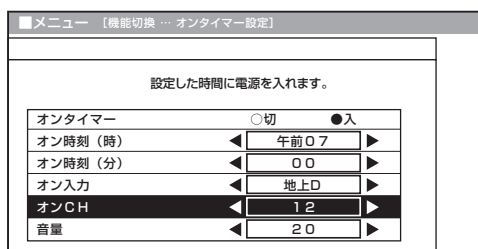

- 7 ① で「音量」を選ぶ
 ② で音量を「10」に設定する

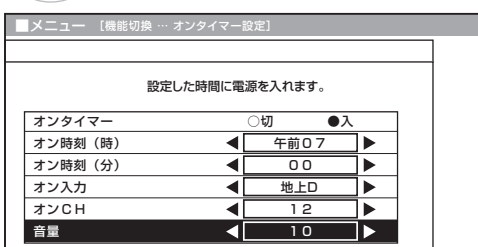

- 8 設定終了後、 または を押して終了する
- ・1つ前に戻る場合は を押してください。

- 9 必ずリモコンで電源を切る
- ・本体の電源スイッチで電源を切ると、オンタイマーは働きません。
 - ・オンタイマー/予約ランプは赤色で点灯します。

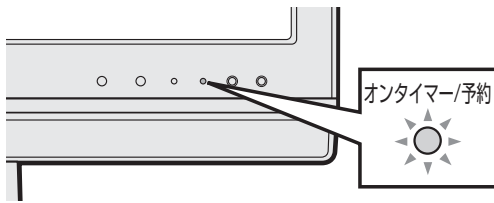

操作終了する場合は
 または を押し、通常画面に戻す
 ・1つ前に戻る場合は を押してください。

オンタイマーを入/切する

- 1 メニュー画面から「機能切換」→「オンタイマー設定」を選び、 を押す



- ・時刻設定がされていない場合、「オンタイマー設定」を選び、決定ボタンを押した時点で時刻設定の画面が表示されます。時刻設定後、オンタイマー設定画面が表示されます。

- 2 ① で「オンタイマー」を選ぶ
 ② で「入」または「切」を選ぶ

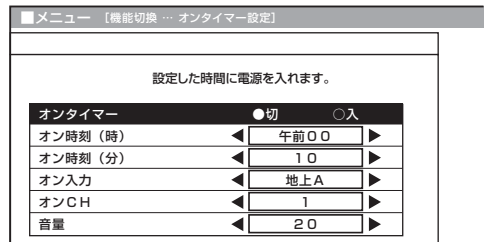

操作終了する場合は
 または を押し、通常画面に戻す
 ・1つ前に戻る場合は を押してください。

おしらせ
 ・オンタイマーを設定してから、自動的に電源が入るまでの間に、視聴予約や録画予約が実行されたときなどは、最後に視聴していたチャンネルにならない場合があります。

おしらせ

- オンタイマーで外部入力(コンポーネント、ビデオ、HDMI、PC(パソコン))を使用する場合には、あらかじめ外部入力機器の電源を入れ、再生状態にしておいてください。外部入力機器が再生状態になっていなければ映像や音声が出ない場合がありますのでご注意ください。
- オンタイマーの解除について
 - ・お出かけになるときなどオンタイマーで自動的に電源が入っては困る場合には、本体の電源スイッチで電源を切るか、オンタイマーを解除し、オンタイマーランプの色を確認してください。
- 繰り返しオンタイマーについて
 - ・一度オンタイマーを「入」にするまで毎日繰り返しオンタイマーが働きます。
 - ・オンタイマーで電源が入ってから2時間操作をしない場合は、電源がオフします。残り5分前になると画面左下に残り時間が表示されます。

指定時刻に電源を入れる(オンタイマー)(つづき)

便利な機能

ボタンの操作を禁止する (チャイルドロック)

■ チャイルドロック機能について

お子様や他の人に、チャンネルや音量などを変えられたくない場合に役立つ機能です。チャイルドロックを設定すると以下の操作のどちらかをロックすることができます。

● 本体天面操作部の操作

ロック状態で、電源スイッチを除く本体天面操作部のボタンが使えなくなります。

● リモコンボタンの操作

ロック状態で、すべてのリモコンボタンが使えなくなります。

■ 工場出荷時は、「しない」に設定されています。

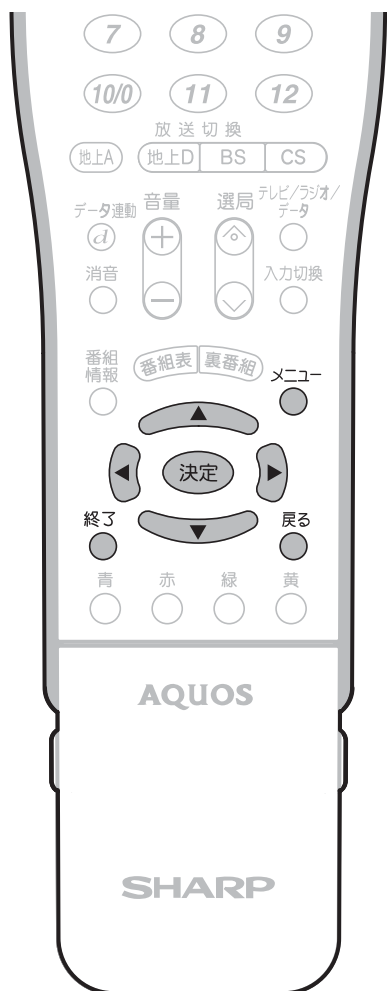

おしらせ

- 「本体操作ロック」「リモコン操作ロック」の2つの機能を同時に設定することはできません。
- 「本体操作ロック」「リモコン操作ロック」設定中に他の設定を行った場合は、次のような注意文が表示されます。

例) リモコン操作ロック中のため操作できません(リモコン操作ロックの場合)。

[例] リモコンボタンによる操作をロックする

1 メニュー画面から「機能切換」→「チャイルドロック」を選び、「決定」を押す



2 決定で「リモコン操作ロック」を選び、「決定」を押す

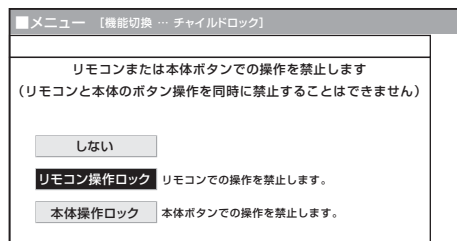

ロックを解除する

- 本体天面操作部のボタン、リモコンボタンのうちロックが設定されていないほうのメニューボタンを押し、手順1を実行し、手順2で「しない」を設定してロック機能を解除します。



- 天面ボタンによるメニュー操作の方法については、40ページをご参照ください。

操作終了する場合は

- メニュー **または** 終了 を押し、通常画面に戻す
- 1つ前に戻る場合は 戻る を押ししてください。

省エネ機能を使う

指定した時間後に電源を切る(オフタイマー)

- 「オフタイマー」を使うと、指定した時間後に電源を切ることができます。テレビを見ながらおやすみになるときなどに便利です。



1 オフタイマーを押す

- オフタイマーがすでに設定されている場合は、オフタイマーの残り時間が表示されます。設定されていないときは「切」と表示されます。

オフタイマー: 切

2 オフタイマー表示が出ている間に再びオフタイマーを押す、電源が切れるまでの時間を選ぶ

- オフタイマーを押すたびに、設定時間がつぎのように切り換わります。

切(解除) → 0時間30分 → 1時間00分
 2時間30分 ← 2時間00分 ← 1時間30分 ←

オフタイマーの残り時間を見るには

オフタイマーを押す

- 残り時間が画面左下に表示されます。

オフタイマー残り 0時間15分

- しばらくすると表示が消えます。
- 表示が出ている間に再びオフタイマーを押すと、残り時間が変わってしまいます。
- オフタイマーの残り時間が5分になると、残り時間が画面に表示されます。



- 「オフタイマー」は、メニュー画面から「省エネ設定」→「オフタイマー」を選んで設定できます。



無信号オフ機能について

- 放送が終了しても、他局の放送やその他の電波が混入するときや、ブルーバックなどのビデオ信号が入力されているときは、正しく動作しない場合があります。
- 放送電波の状態などにより、放送を見ているときに無信号オフ機能が働いて電源が切れる場合は、設定を「しない」にしてください。

放送終了後に電源を切る(無信号オフ)

- 放送が終了するなど無信号状態になると、約15分後に電源が切れるようにします。
- 工場出荷時は、「しない」に設定されています。

1 メニュー画面から「省エネ設定」→「無信号オフ」を選び、「決定」を押す



2 リモコンのボタンで「する」を選び、「決定」を押す

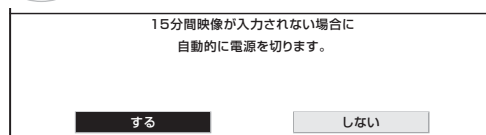

- 電源が切れる5分前から画面左下に残り時間が表示されます。

無信号オフ残り 5分

操作終了する場合は

メニュー または 終了を押す、通常画面に戻す

- 1つ前に戻る場合は戻るを押してください。

省エネ機能を使う
 ボタンの操作を禁止する(チャイルドロック)

便利な機能

省エネ機能を使う(つづき)

操作しない状態のときに電源を切る(無操作オフ)

- 操作しない状態が一定時間以上経過すると、自動的に電源が切れるように設定できます。
- 工場出荷時は、「しない」に設定されています。



1 メニュー画面から「省エネ設定」→「無操作オフ」を選び、決定を押す



2 決定で「30分」または「3時間」を選び、決定を押す

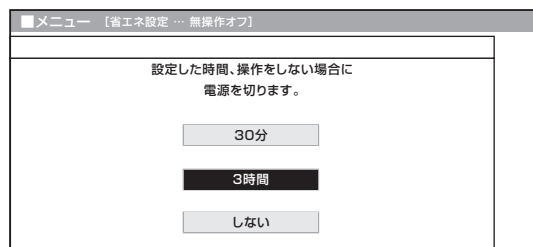

- 電源が切れる5分前から画面左下に残り時間が表示されます。

操作終了する場合は

- メニュー画面から「終了」または「戻る」を押して、通常画面に戻す。
- 1つ前に戻る場合は「戻る」を押してください。



- たとえば寝室でお使いのときは、「無操作電源オフ」を「30分後」に設定しておくことで、オフタイマーを設定しなくても、最後に音量などを変えてから30分後に自動的に切れますので、テレビを見ながらお休みになるときに便利です。

ゲーム時間表示

- 外部入力(入力1~6)にゲーム機を接続して楽しむとき、ゲーム経過時間を画面に表示させることができます。
- 「機能切換」の「ゲーム時刻表示」を「する」に設定した場合、「ゲーム」画面にしてから一定時間経過するごとにゲーム経過時間を画面左下に表示します。
- AVポジションが「ゲーム」のときのみ有効です。

ゲーム時間：30分経過

30分 → 1時間 → 1時間30分 → 2時間 … → 24時間

1 メニュー画面から「機能切換」→「ゲーム時間表示」を選び、決定を押す

2 決定で「する」または「しない」を選び、決定を押す

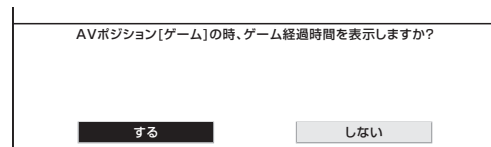

デジタル放送を快適に見るための設定

	ページ
画面サイズや画面表示の設定	146
字幕を表示させるための設定	146
番組名を表示させるための設定	147
安心して使うための設定	148
暗証番号設定	148
視聴年齢制限設定	148
PPV設定	148
お知らせを見る	150
お知らせを見るための基本操作	150
双方向通信を利用する	151
双方向通信を利用するには	151
双方向サービスの利用を制限する	152
LAN設定	153
LAN設定の内容を変更・消去する	153
文字を入力する(ソフトウェアキーボード)	154
ソフトウェアキーボード(文字入力画面)の使いかた	154
文字を入力する	155
だく点「 [°] 」や半だく点「 [°] 」を付ける	155
スペースを入力する	155
文字入力の種類	156

画面サイズや画面表示の設定

字幕を表示させるための設定

- 字幕のある番組で、字幕を表示するかしないかを選択できます。
- 工場出荷時の状態では、「しない」に設定されています。



字幕ボタンについて

- 字幕表示設定を「する」にしたとき
複数の字幕がある番組では、リモコン(フタ内)の字幕ボタンを押すと、字幕を切り換えられます。
- 字幕表示設定を「しない」にしたとき
字幕のある番組では、リモコン(フタ内)の字幕ボタンを押すと、字幕表示の入/切、および複数の字幕の切り換えができます。

1 メニュー画面から「機能切換」→「字幕表示設定」を選び、「決定」を押す



2 リモコンの「決定」ボタンで「する」または「しない」を選び、「決定」を押す

- 「する」……字幕のある番組では、つねに字幕を表示します。(リモコンの字幕ボタンを押しても、字幕表示を消しません。)
- 「しない」…リモコンの字幕ボタンで、字幕表示を入/切することができます。

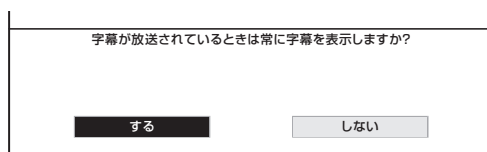

操作終了する場合は

- メニュー
- または ● を押し、通常画面に戻す
- 1つ前に戻る場合は ● を押しください。

番組名を表示させるための設定

■ 番組を選んで画面を切り換えたときなどに番組タイトルなどの表示をするかどうかを設定します。



1 メニュー画面から「機能切換」→「番組名表示設定」を選び、決定を押す



2 決定で「する」または「しない」を選び、決定を押す

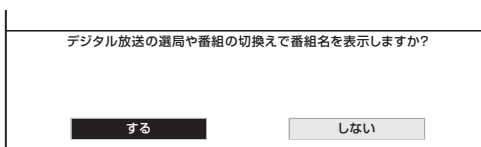

(表示例)

「する」…… 番組タイトルや放送時間などを表示します。

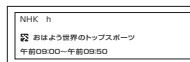

「しない」…何も表示しません。

操作終了する場合は

- メニュー または 終了 を押し、通常画面に戻す
- 1つ前に戻る場合は 戻る を押ししてください。

安心して使うための設定

共通操作

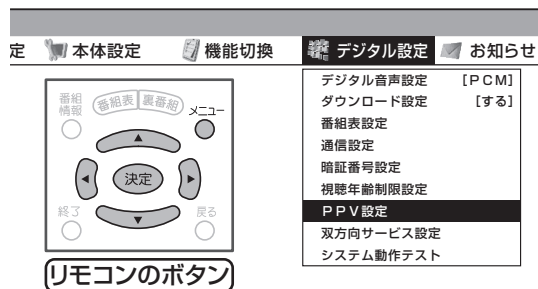

1 メニュー画面から「デジタル設定」を選ぶ

2 設定したいメニュー項目を選び、「決定」を押す



メニュー項目

暗証番号設定

■ 本機は、視聴する人の年齢制限や視聴料金の制限など、各種の制限を設けることができます。これらの制限を通過するときやPPV番組などを購入するときに暗証番号を使います。

- ・ 暗証番号は必ずメモしてください。

--	--	--	--

視聴年齢制限設定

■ 年齢制限のある番組の視聴を制限することができます。なお、年齢制限は4～20歳の範囲で設定できます。この設定をするためには、あらかじめ暗証番号の設定(上記)をしておくことが必要です。

PPV設定

有料の番組の購入を制限する

■ 暗証番号を入力しないとPPV番組(有料番組)を購入できないように設定できます。この設定をするためには、あらかじめ暗証番号の設定(上記)をしておくことが必要です。

有料の番組の購入金額を制限する

■ PPV番組(有料番組)の購入金額を制限します。設定した以上の金額の番組を購入するときは、暗証番号の入力が必要になります。この設定をするためには、あらかじめ暗証番号の設定(上記)をしておくことが必要です。

3 ① 「する」を選び、「決定」を押す

② 数字ボタン(1～10/0)で、暗証番号を入力する

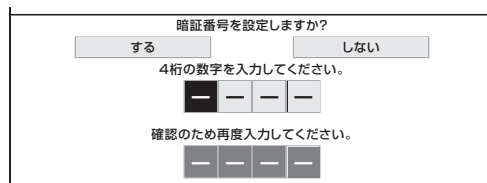

3 数字ボタン(1～10/0)で、暗証番号を入力する

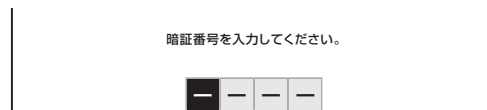

- ・ 視聴年齢制限設定画面が表示されます。

3 数字ボタン(1～10/0)で、暗証番号を入力する

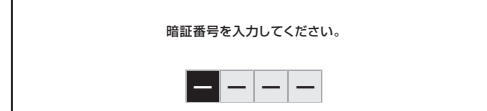

- ・ PPV設定画面が表示されます。

3 数字ボタン(1～10/0)で、暗証番号を入力する

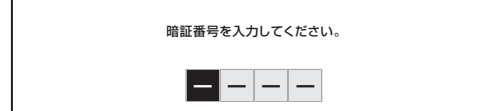

- ・ PPV設定画面が表示されます。

暗証番号を変更するとき

- ① メニュー画面から「デジタル設定」→「暗証番号設定」を選ぶ
 - ・ 暗証番号入力画面が表示されます。
- ② 数字ボタン(1~10/0)で、暗証番号を入力する



- ・ 暗証番号を入力すると、148ページ「暗証番号設定」の手順3の画面になります。暗証番号を設定するときと同じ要領で設定しなおしてください。

暗証番号を忘れたときは

- ・ 受信契約されている、有料放送の放送局(WOWOWやスターチャンネルなど)までご連絡ください。放送局で前の暗証番号を消去します。暗証番号の消去には手数料がかかります。(2006年12月現在)

操作終了する場合は

- メニュー または を押し、通常画面に戻す
- ・ 1つ前に戻る場合は を押ししてください。

設定画面

4 確認のため、再度同じ番号を数字ボタン(1~10/0)で入力する

- ・ 間違った番号を入力した場合は、手順3の②からやりなおしになります。

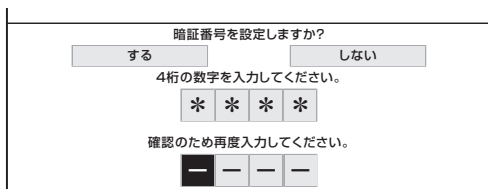

5 ① 暗証番号をメモする ② 「確認」で決定を押す

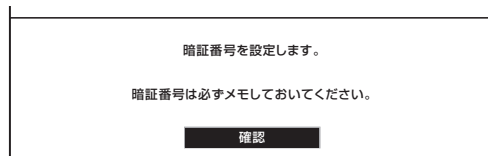

4 で年齢の入力欄を選ぶ

視聴制限年齢を入力してください。
-- 歳以下を視聴制限する。

または、
無制限

5 制限する年齢を数字ボタン(1~10/0)で入力し、決定を押す

- ・ 年齢制限を設けない場合は、「無制限」を選んで決定ボタンを押します。

視聴制限年齢を入力してください。
04 歳以下を視聴制限する。

4 で「PPV制限」を選び、決定を押す

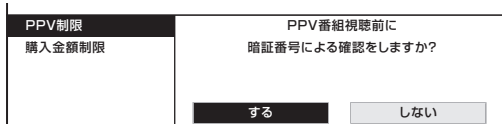

5 で「する」または「しない」を選び、決定を押す

- 「する」…… PPV番組の購入前に、暗証番号の入力が必要になります。
- 「しない」… PPV番組の購入前に、暗証番号の入力は必要ありません。

4 で「購入金額制限」を選び、決定を押す

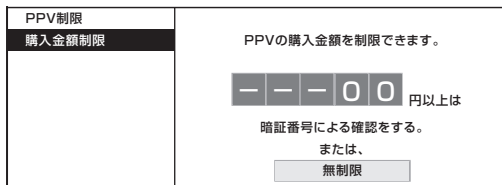

5 ① で購入金額の入力欄を選ぶ ② 購入金額の上限を数字ボタン(1~10/0)で入力し、決定を押す

- ・ 購入金額の制限を設けない場合は、「無制限」を選んで決定ボタンを押します。

お知らせを見る

■ 受信契約した放送局から視聴者に向けて発信されるメッセージを見たり、有料放送に関するレポートやB-CASカード番号などを確認することができます。

お知らせを見るための基本操作

1  を押し、メニュー画面を表示する

2 ①  でお知らせを選ぶ

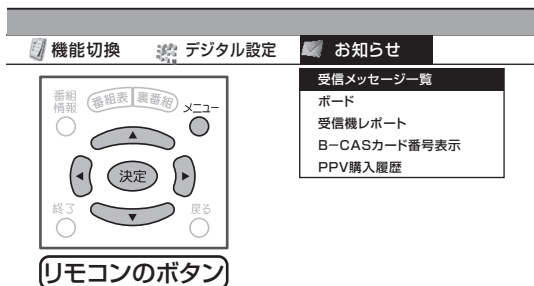



②  で見たい項目を選び、 を押す

・項目によっては、この後ネットワークを選ぶ手順になります。

3 見たい情報を  で選び、 を押す

[例]「ダウンロード成功のお知らせ」を見る

受信日時	
未読	ダウンロード成功のお知らせ ▲
未読	2/26[月] ●●●●●●
未読	2/26[月] ●●●●●●
未読	2/26[月] ●●●●●●
未読	2/26[月] ●●●●●●
未読	2/26[月] ●●●●●●
未読	2/26[月] ●●●●●●
未読	2/26[月] ●●●●●● ▼

4 ① 情報の内容を確認する
② ページを切り換えるときは「一覧へ」「前へ」「次へ」などを  で選び、 を押す
・画面表示に従って操作してください。

お知らせの項目

項目	内容
受信メッセージ一覧	受信契約した放送局から発信されるメッセージを見ることができます。受信メッセージがある場合は、画面右上のチャンネルサインに「お知らせ」と表示されます。
ボード	送られている、CS各ネットワークの掲示板(ボード情報)のタイトル一覧を表示して、ご覧になりたいタイトルを選び、メッセージを表示することができます。ボード情報は、そのとき放送で送られているものを表示しますので、消去はできません。
受信機レポート	予約の失敗や変更に関するレポートやB-CASカードに関する情報、課金情報のアップロード(視聴履歴の送信)に失敗したときなど、受信機に関係したレポートを表示します。アップロードに失敗したときは、「再発信」を選んで決定ボタンを押すと、アップロードしなおすことができます。
B-CASカード番号表示	受信機レポートで報告された不具合に関して、放送事業者の顧客センターに連絡されるときに、お客様の契約確認のためB-CASカードの番号を表示するものです。 カード識別… メーカー識別用のアルファベット1文字と3桁の数字からなります。 カードID…… カード固有の番号です。
PPV購入履歴	購入した最新24個のPPV番組の購入日時、チャンネル、番組名、購入金額を画面に表示して確認することができます。

 ・受信メッセージがある場合は、画面右上のチャンネルサインに「お知らせ」と表示されます。
・「お知らせ」の表示がある状態で、未読の受信メッセージをすべて表示すると、「お知らせ」の表示が消えます。

双方向通信を利用する

■ 双方向通信とは、デジタル放送の双方向サービスで利用される通信方式です。視聴者が番組上でショッピングしたり、クイズ番組に参加して楽しむことができます。

双方向通信を利用するには

1 次のいずれかの方法で、下の図を参考に本機を接続する

- **LAN回線に接続する**：快適な通信速度で楽しむことができます。この場合でも電話回線のみで通信されることがあるので、必ず電話回線端子にも接続してください。
- **電話回線に接続する**：本機を電話回線に接続することで、電話回線を利用した双方向サービスが利用可能です。ただし、LAN経由の双方向サービスを利用するにはLAN端子の接続が必要です。

2 必要に応じて「LAN設定」や「電話回線設定」を行う

- 電話回線経由の双方向サービスで正しく接続できない場合は**66**ページの「電話回線に接続する」にしたがって「電話回線設定」(**68**ページ)の内容を確認してください。
- LAN経由の双方向サービスで正しく接続できない場合は、**153**ページの「LAN設定」にしたがって「LAN設定」の内容を確認してください。

おしらせ

- 光回線やADSLを使用する、インターネットを介したIP電話などの電話回線では、ご加入の通信会社によっては、デジタル放送の双方向サービスが受けられない場合があります。詳しくは、ご加入の通信会社へご確認ください。
- ADSL専用の契約(IP電話回線網の使用に限定した契約)の場合、双方向サービスへの接続ができない場合があります。
- 回線業者やプロバイダにより、必要な機器や接続方法が異なります。
- 電話回線接続時には電話料金がかかります。(クイズ番組の答えを送信するときなど)

- ADSLの接続は、専門知識が必要なため、ADSL事業者にお問い合わせください。
- LAN接続した場合でも、電話回線のみで通信が行われることがありますので、必ず電話回線端子にも接続してください。

(接続の一例です)

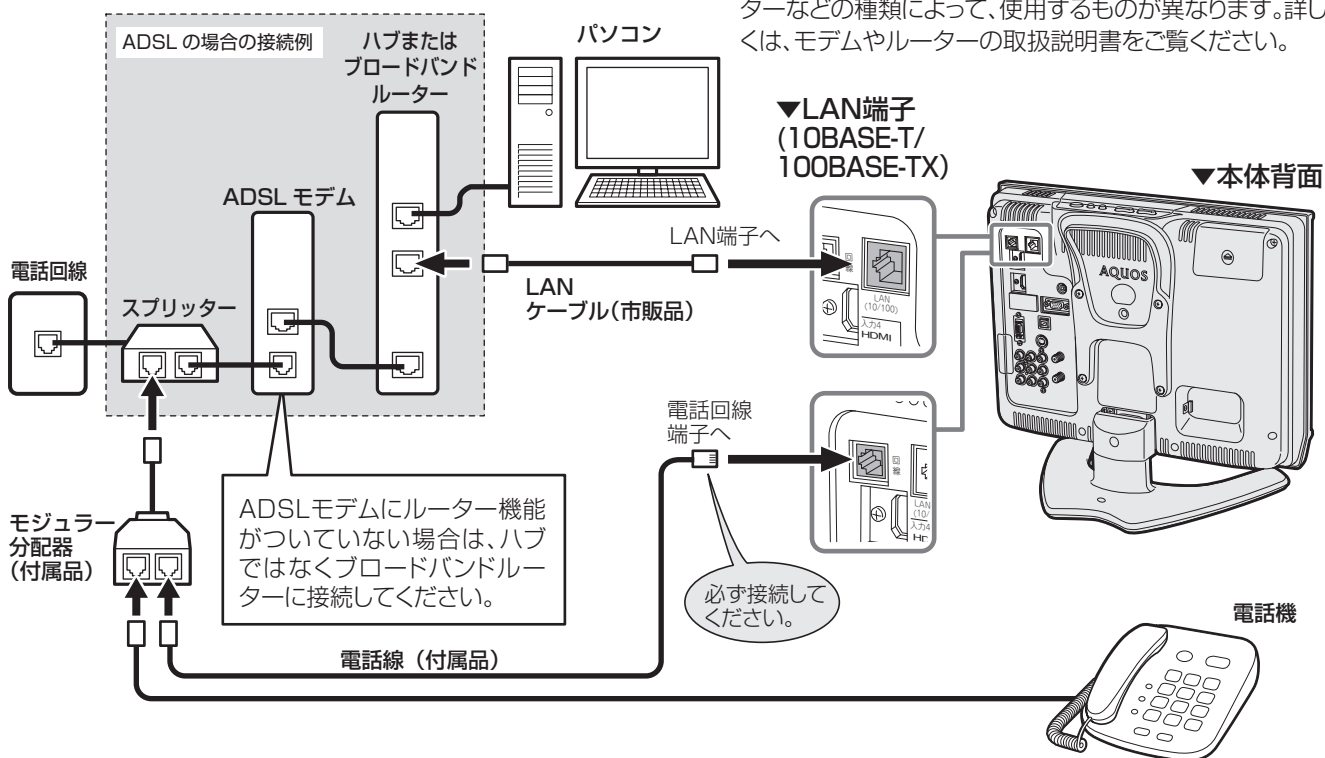

LANケーブルについて

- LANケーブルは、10BASE-T/100BASE-TXタイプのものでご使用ください。LANケーブルには、ストレートケーブルとクロスケーブルの2種類があり、モデムやルーターなどの種類によって、使用するものが異なります。詳しくは、モデムやルーターの取扱説明書をご覧ください。

双方向通信を利用する
お知らせを見る

デジタル放送を快適に見るための設定

双方向通信を利用する(つづき)



双方向サービスの利用を制限する

- 双方向サービスのデータ送受信には、回線の利用料金がかかる場合があります。使用を制限するために、電話回線やLANへの接続をするかしないかの設定ができます。設定には暗証番号の入力が必要です。この設定をするためには、あらかじめ暗証番号の設定(148ページ)をしておく必要があります。

1 メニュー画面から「デジタル設定」→「双方向サービス設定」を選び、**決定**を押す

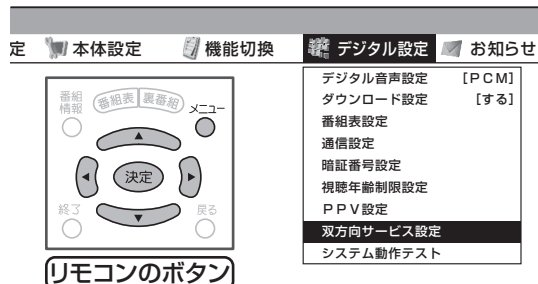

2 数字ボタン(1~10/0)で暗証番号を入力する

3 以下の設定項目を選び、**決定**を押す

電話回線を禁止する	
電話回線とLAN接続を禁止する	
禁止しない	
禁止しない場合はデータ送信時に以下のアイコンを表示。	
グレーのときは 回線コール中	ブルーのときは 回線使用中

操作終了する場合は

- **メニュー** または **終了** を押し、通常画面に戻す
- 1つ前に戻る場合は **戻る** を押ししてください。

LAN設定

- LAN接続(151ページ)によってデータ放送との双方向通信を行う場合、プロバイダが指定したLANの設定が必要となります。



- LAN設定は専門知識が必要ですので、お買い上げの販売店やADSL事業者などにご相談ください。

- メニュー画面から「デジタル設定」-「通信設定」-「LAN設定」を選び、設定します。

IPアドレスを設定する

● IPアドレスの自動取得設定

ブロードバンドルーターやルーター機能付きADSLモデムをお使いの場合は、通常DHCPでのIP自動取得が使えます。ご不明のときは、設置された方に確認するか、それぞれの機器の説明書をご覧ください。

「する」…… IPアドレスを自動で取得します。(DHCPサーバーを利用します。)

「しない」… 指定のIPアドレスを手動で入力します。

- 「しない」を選んだときは、ブロードバンドルーターの仕様を確認し、IPアドレスを画面の指示にしたがって入力してください。

DNSのIPアドレスを設定する

「する」…… DNSのIPアドレスを自動で取得します。(DHCPサーバーを利用します。)

「しない」… 指定のIPアドレスを手動で入力します。

- 「しない」を選んだときは、ブロードバンドルーターのIPアドレス(ブロードバンドルーターがDNSの機能を持つ場合)またはプロバイダから指示されたDNSのIPアドレスを入力してください。

プロキシサーバーの設定

- プロバイダからの指定があるときのみ、設定が必要です。

「する」…… 「する」を選んだときは、プロキシサーバーのアドレス、ポート番号を入力してください。

「しない」… プロキシサーバーを利用しません。

より詳細な設定

- LAN接続スピードの設定や、LANに接続するためのテストを行います。通常は「しない」を選びます。

LAN接続スピードを設定する

- 通常は設定の必要はありません。通信がうまくいかないなどのときに、設定を変更して確認します。

LANに接続するためのテストを実行する

- テスト実行は、IPアドレスを自動で取得する設定のときのみです。IPアドレスを自動で取得しない場合は、「テスト実行」を選ばません。

設定項目について

●DHCP:

IPネットワークにおいて、IPアドレスの割当てと各種の設定を自動で行うためのプロトコルです。

●IPアドレス:

TCP/IPネットワークに接続されたネットワーク機器に個別に割り振られた識別番号です。

●ネットマスク:

TCP/IPネットワークを複数の小さなネットワークに分割して識別管理する識別番号です。

●ゲートウェイ:

ネットワーク上で、異なる方式のデータを相互に変換して通信を可能にする機器の識別番号です。

LAN設定の内容を変更・消去する

- LAN設定を行ったあとで、メニュー画面から「デジタル設定」-「通信設定」-「LAN設定」を選び、設定の内容を変更・消去できます。

- 変更するときは、「変更する」を選んだあと設定をやり直します。

電話回線設定-自動 電話回線設定-手動 電話会社設定 LAN設定	LANの情報を設定します。 [現在の設定] IPアドレス : 自動設定 ネットマスク : 自動設定 ゲートウェイ : 自動設定 DNS : 自動設定 プロキシ : 使用しない 変更する 初期化する
--	---

- 消去するときは、「初期化する」-「する」を選びます。

電話回線設定-自動 電話回線設定-手動 電話会社設定 LAN設定	設定されたLAN情報を消去しますか? する しない
--	------------------------------

文字を入力する(ソフトウェアキーボード)

■ LAN設定(153ページ)を行うときに文字入力の必要な欄で決定ボタンを押すと、画面にソフトウェアキーボード(文字入力画面)が表示されます。このソフトウェアキーボードを使って、各入力欄に必要な文字・数字・記号を入力します。

(画面例)

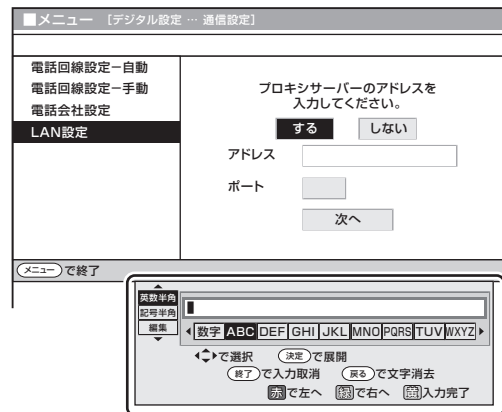

ソフトウェアキーボード

ソフトウェアキーボードは、入力表示を編集するとき(111ページ)にも使用します。

ソフトウェアキーボード(文字入力画面)の使いかた

■ ソフトウェアキーボードは、カーソルボタン、決定ボタン、戻るボタン、カラーボタン(赤・緑・黄)、終了ボタンを使って操作します。

▼ソフトウェアキーボード表示

文字モード

メニュー画面の入力欄の内容により、入力に必要な文字モードが表示されます。

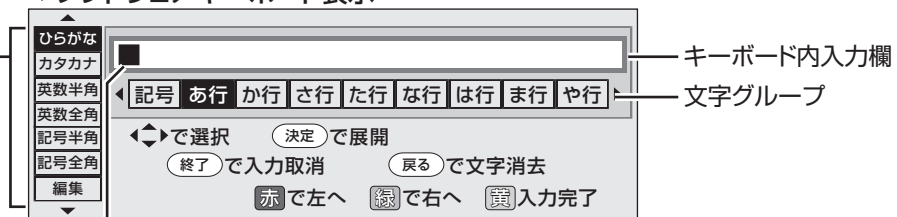

カーソル (現在の入力位置)

▼リモコン

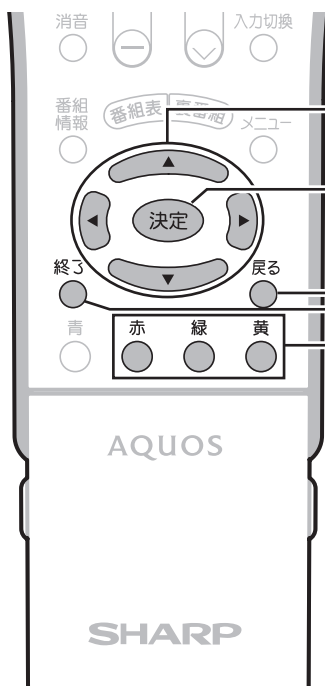

ソフトウェアキーボード(文字入力画面)操作に使うリモコンボタン

- カーソルボタン：入力文字(文字モード・文字グループ)の選択をします。
- 決定ボタン：選択した文字グループの展開、または選択した文字の入力を確定します。
- 戻るボタン：キーボード内入力欄の入力位置(カーソル)の文字を1文字消します。
- 終了ボタン：入力を取り消します。現在の入力をすべて取り消し、キーボードが消えます。
- カラーボタン赤：キーボード内入力欄のカーソルを左へ移動します。
- カラーボタン緑：キーボード内入力欄のカーソルを右へ移動します。
- カラーボタン黄：キーボード内入力欄の入力を完了します。キーボードが消えます。



・文字モードの「編集」内の各キーは、カラーボタン、戻るボタン、終了ボタンの機能と同じです。

文字を入力する

[例] LAN設定画面で文字入力をする

1 LAN設定(153ページ)の入力欄で**決定**を押し、ソフトウェアキーボードを表示する

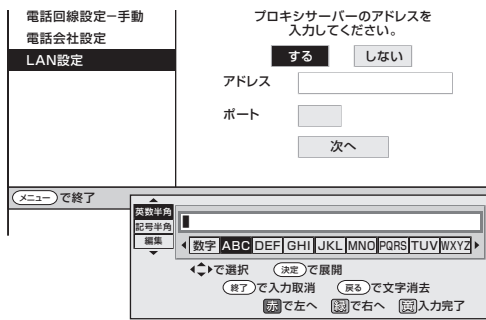

2 ① **決定**で、文字モードを選ぶ

② **決定**で文字グループを選び、**決定**を押す

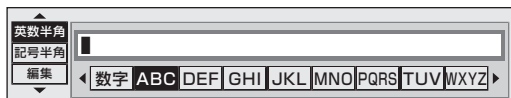

・選んだ文字グループが展開されます。

3 **決定**で入力する文字を選び、**決定**を押す

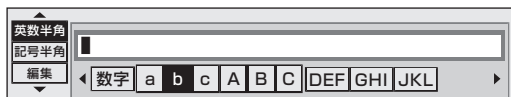

・キーボード内入力欄に決定した文字が表示されます。



・続けて手順2~3を行い、文字を入力します。

4 **決定**を押し、入力を完了する

・LAN設定画面の入力欄に、完了した文字列が表示され、ソフトウェアキーボードが消えます。

だく点「゛」や半だく点「゜」を付ける

[例] 「び」を入力する

1 ① **決定**で文字モード「ひらがな」を選ぶ

② **決定**で「は行」を選び、**決定**を押す

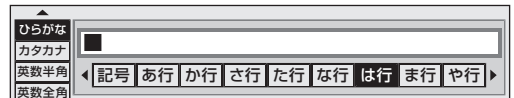

2 **決定**で「ひ」を選び、**決定**を押す



3 **決定**で「゛」を選び、**決定**を押す

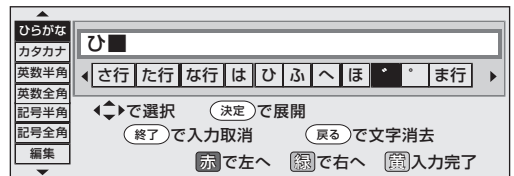

・「゜」を選んで決定ボタンを押すと、「び」になります。

スペースを入力する

決定で文字グループから「空白」を選び、**決定**を押す

・文字モードにより、半角スペースと全角スペースがあります。



- ・入力中に文字を消去する場合は、カラーボタン赤(左へ)または緑(右へ)でカーソルを移動し、戻るボタンを押します。
- ・入力をやめる場合は、終了ボタンを押します。入力をすべて取り消し、ソフトウェアキーボードが消えます。

文字を入力する(ソフトウェアキーボード)(つづき)

入力文字の種類

入力文字一覧表









文字モード	文字グループ(展開表示)					
ひらがな	記号 あ行 か行 さ行 た行 な行 は行 ま行 や行 ら行 わ行 空白					
	記号	一、。・「」ー(全角ハイフン)	あ行	あいうえおあいうえお	か行	かきくけこゝ
	さ行	さしすせそゝ	た行	たちつてとっゝ	な行	なにぬねの
	は行	はひふへほゝゝ	ま行	まみむめも	や行	やゆよやゆよ
	ら行	らりるれろ	わ行	わをんわ	空白	(全角スペース)
カタカナ	記号 ア行 カ行 サ行 タ行 ナ行 ハ行 マ行 ヤ行 ラ行 ワ行 空白					
	記号	一、。・「」ー(全角ハイフン)	ア行	アイウエオアイウエオ	カ行	カキクケコゝ
	サ行	サシスセソゝ	タ行	タチツテトっゝ	ナ行	ナニヌネノ
	ハ行	ハヒフヘホゝゝ	マ行	マミムメモ	ヤ行	ヤユヨヤユヨ
	ラ行	ラリルレロ	ワ行	ワヲンワ	空白	(全角スペース)
英数半角	数字 ABC DEF GHI JKL MNO PQRS TUV WXYZ 空白					
	数字	1 2 3 4 5 6 7 8 9 0	ABC	a b c A B C	DEF	d e f D E F
	GHI	g h i G H I	JKL	j k l J K L	MNO	m n o M N O
	PQRS	p q r s P Q R S	TUV	t u v T U V	WXYZ	w x y z W X Y Z
	空白	(半角スペース)				
英数全角	「英数半角」と同じ文字を全角で入力できます。					
記号半角	@ . , : ; _ - ¥ \$ % ! ? & # + * = / ~ " ' ^ ` () < > [] { } 空白					
	@ . , :	@ . , :	; _ - ¥	; _ - ¥	\$ % ! ?	\$ % ! ?
	& # + *	& # + *	= / ~	= / ~	" ' ^ `	" ' ^ `
	() < >	() < >	[] { }	[] { }	空白	(半角スペース)
記号全角	「記号半角」と同じ文字を全角で入力できます。(※半角時の`は、全角時`となりませぬ。)					
編集	入力取消 左へ 右へ 入力完了 文字消去					
	※入力文字ではありません。各キーを選び決定ボタンを押すと、カラーボタン、戻るボタン、終了ボタンの操作と同じ働きをします。					

情報ページ

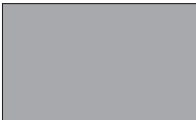
	ページ
故障かな?と思ったら	158
デジタル放送の注意文など	161
ダウンロードを行う	163
本機を譲渡・廃棄するときは	165
個人情報の初期化について	165
メニュー項目一覧	166
保証とアフターサービス	168
おもな仕様	169
寸法図	170
別売品について	170
スタンドとハンドルの外しかた	171
壁掛け設置のしかた	172
用語の解説	173
索引	175
Part Names - Main Unit	177
Part Names - Remote Control Unit	179
Basic operation for channel selection	180
本機で使用している特許など	181

故障かな？と思ったら

■ つぎのような場合は故障でないことがありますので、修理を依頼される前にもう一度お調べください。
 なお、アフターサービスについては**168**ページをご覧ください。

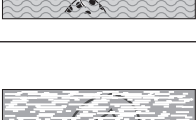
	こんなときに	ここをお確かめください	ページ
全般	 映像も音声もない	<ul style="list-style-type: none"> 電源プラグがコンセントから抜けていませんか。 電源が「切」の状態になっていませんか。 テレビ(地上アナログ放送、CATV)やデジタル放送を見たいのに、ビデオ入力などに切り換えられていませんか。 	33 34 101
	リモコンが動作しない	<ul style="list-style-type: none"> 乾電池の極性(⊕、⊖)が逆になっていませんか。 リモコンの乾電池が消耗していませんか。 リモコンはリモコン受光部に向けてお使いください。 	23
	 映像は出るが音声が出ない	<ul style="list-style-type: none"> 音量調整が最小になっていませんか。 「消音」状態になっていませんか。 ヘッドホン端子にヘッドホンのプラグが差し込まれたままになっていませんか。 入力3端子設定が「モニター出力(可変)」に設定されていませんか。「モニター出力(固定)」にしてください。 D映像・S映像端子は映像用です。これらを使用するときは、音声端子も接続してください。 	22 22 20 108 100
	 音声は出るが映像が出ない	<ul style="list-style-type: none"> 映像オフが「する」になっていませんか。 	132
	 色がうすい 色あいが悪い	<ul style="list-style-type: none"> 色の濃さ、色あいは正しく調整されていますか。 	131
	特定のチャンネルだけ映らない	<ul style="list-style-type: none"> チャンネルの受信微調整がズレていませんか。 	54・55
	画面が大きくなったり、小さくなったりする	<ul style="list-style-type: none"> オートワイド機能が「する」になっていませんか。設定を「しない」に変更してください。 	126
アンテナ	 映像が出ず 雑音のみ出る	<ul style="list-style-type: none"> アンテナ線が外れたり、ショートしたりしていませんか。 アンテナ線は正しく接続されていますか。 	30~32
	 画像にはん点が出る	<ul style="list-style-type: none"> 自動車、電車、ネオンなどからの雑音電波を受けていませんか。アンテナをできるだけ道路やネオンなどから離れた場所に立ててください。 	17
	 映像が二重になる (ゴースト)	<ul style="list-style-type: none"> 近くに山や大きな建物・樹木がある場合、それらの反射電波の影響も考えられます。アンテナの向きや高さを変えてみてください。 	—
	 色じま模様が出る	<ul style="list-style-type: none"> 近所のテレビからの妨害電波を受けていませんか。アンテナの向きや高さ进行调整すれば、妨害をある程度少なくすることができます。 付属のアンテナケーブルを使用していますか。古いケーブルは使わないでください。 	— 10・30
	 雪が降っているような画面になる	<ul style="list-style-type: none"> アンテナ線は正しく接続されていますか。 屋外アンテナ線が切れたり、外れたりしていませんか。 アンテナの向きが変わったり、アンテナがこわれたりしていませんか。 平行フィーダー線の場合、本機から線をできるだけ離してみてください。 	30~32 — — 30

	こんなときに	ここをお確かめください	ページ
デジタル放送関係	 映像も音声も出ない	<ul style="list-style-type: none"> アンテナ電源が「切」になっていませんか。 映像、音声のない放送ではありませんか。 ビデオ入力などに切り換えられていませんか。 B-CASカードは正しく挿入されていますか。 	64 — 101 57
	 画面に四角のノイズ(モザイク)が出る	<ul style="list-style-type: none"> アンテナの向きがズれていませんか。 アンテナレベル(信号強度)を確認してください。 アンテナの前方に障害物はありませんか。 アンテナおよびアンテナケーブルは専用のものを使用していますか。 	— 65 — 30~32
	WOWOWやスターチャンネルなどの有料放送が視聴できない	<ul style="list-style-type: none"> B-CASカードは正しく挿入されていますか。 有料放送を視聴するための契約はしていますか。 電話回線の接続や設定は正しくされていますか。 	57 38 66~68
	110度CSデジタル放送が受信できない	<ul style="list-style-type: none"> アンテナおよびアンテナケーブルは専用のものを使用していますか。 ブースターや分配器等をご使用になっている場合は、110度CS帯域(2150MHz)まで対応した機器に交換する必要があります。 	32
	地上デジタル放送が受信できない	<ul style="list-style-type: none"> お住まいの地域で地上デジタル放送は開始されていますか。 地上デジタル放送の受信に必要なUHFアンテナが正しく設置されていますか。 アンテナ線は正しく接続されていますか。 お住まいの都道府県を地域選択で正しく設定していますか。 チャンネル設定は正しくされていますか。 	— — 30~31 58 60
	画面にノイズが出る	<ul style="list-style-type: none"> VHF/UHFのアンテナケーブルがBS・110度CSアンテナケーブルと接近していませんか。 	—
	特定のチャンネルだけ映らない	<ul style="list-style-type: none"> 契約していない有料放送ではありませんか。 アンテナレベル(信号強度)を確認してください。 	38 65
	電子番組表(EPG)が表示されない 電子番組表(EPG)に表示されない番組がある	<ul style="list-style-type: none"> 地上デジタル放送の場合、視聴していないチャンネルは、電子番組表に情報が表示されません。番組表取得設定を「する」に設定すると、リモコンで電源「切」(待機状態)にしたときに各放送チャンネルの番組表情報を取得します。 電源を「入」にした後、最初に番組表を表示するときは、番組表データの受信に時間がかかります。しばらくお待ちください。 	84 —
	番組の予約をしても受信できない	<ul style="list-style-type: none"> 契約していない有料放送、視聴年齢が制限されている番組などを予約していませんか。 	—

■ 停電時に設定保持している項目と設定解除される項目

- ・テレビにおける設定内容(メニュー内設定項目、音量など)は保持されます。
- ・番組予約(視聴予約/録画予約)が、予約動作開始時刻を経過しているときは消去されます。
- ・停電前が下記の状態のものは解除されます。
 - ・オフタイマー
 - ・消音(消音ボタンによる)
 - ・映像オフ

故障かな？と思ったら(つづき)

温度上昇時のお知らせ表示について

表示内容:

- 画面の右下に「モニター温度」の文字が点滅表示されます。さらに温度が上昇すると、自動的に電源待機状態になります。

処置のしかた:

- 温度が上昇して電源待機状態になったときは、ふだんどおりリモコンなどで電源を入れなおすことができますが、温度が上昇した原因を取り除かないと、またすぐに電源待機状態になります。
- 本機の設置状態や場所が、温度が上がりやすい状態にないかご確認ください。本機背面に空いている通風孔がふさがれていると、温度が上がりやすくなります。
- 本機の内部や通風孔にホコリがたまっていると、内部の温度が上がりやすくなります。外部から取り除けるホコリはこまめに取り除いてください。内部のホコリの除去については、お買い上げの販売店にご相談ください。

デジタル放送の受信ができなくなったり、リモコンや本体ボタンの操作ができなくなるなど、正常に動作しないときは

本機はマイコンを使用した機器です。外部からの雑音や妨害ノイズにより正常に動作しないことがあります。こんなときは本体天面の電源スイッチで電源を「切」にし、電源プラグをコンセントから抜いて1分間ほど放置した後、再度差し込み、動作を確認してください。

このようなときも故障ではありません

ときどき「ピシッ」と音がする

- 温度の変化により、キャビネットがわずかに伸縮する音です。性能その他に影響はありません。

BS・110度CS共用アンテナへの積雪や豪雨などによる一時的な映像障害

- 衛星放送は雷雨や豪雨のような強い雨が降ったり、雪がアンテナに付着すると電波が弱くなり、一時的に画面や音声に雑音が出たり、ひどい場合にはまったく受信できなくなることがあります。これは気象条件によるもので、アンテナや本機の故障ではありません。
- 春分や秋分の前20日程度は人工衛星が地球の陰(食)になるため、深夜一時的に電波が止まる場合があります。

リモコンで電源を切った後にときどき「カチッ」と音がする(数回なる場合があります。)

- 本機の電源が待機状態のときでも、つぎの場合は動作して音が出ることがあります。
 - デジタル放送の録画予約を実行している場合。
 - ダウンロードをしている場合。
 - 有料放送の契約情報を取得している場合。
 - 有料番組の課金情報を送信している場合。
 - 地上デジタル放送の電子番組表(EPG)の情報を取得している場合。

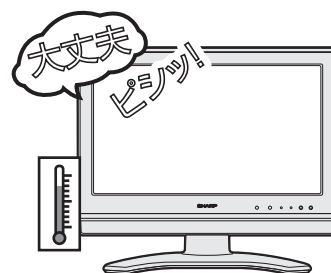

デジタル放送の注意文など

■B-CASカードや放送の受信・視聴に関するエラーメッセージ

画面に表示されるエラーメッセージ例	エラーコード	対処のしかた	参照ページ
B-CASカードを正しく装着してください。		B-CASカードを正しく挿入してください。	57
このB-CASカードは使用できません。 ご覧のチャンネルのカスタマーセンターへご連絡ください。	****	B-CASカードを抜き差ししてみてください。それでもエラーが表示される場合は、B-CASカスタマーセンターおよびご覧のチャンネルのカスタマーセンターまで連絡してください。	57
このカードは使用できません。 正しいB-CASカードを装着してください。	****	専用のB-CASカードを挿入してください。	57
このチャンネルは契約されていません。 ご覧のチャンネルのカスタマーセンターへご連絡ください。	****	ご覧のチャンネルのカスタマーセンターまで連絡してください。	-
このB-CASカードには必要な情報が有りません。 ご覧のチャンネルのカスタマーセンターへご連絡ください。	****	ご覧のチャンネルのカスタマーセンターまで連絡してください。	-
放送チャンネルではないため、視聴できません。	E200	このチャンネル(番組)は視聴できません。	-
天候の影響やアンテナの接続状況などにより、受信状態が悪くなっています。	E201	天気の回復をお待ちください。	-
アンテナ信号レベルが強すぎて、受信状態が悪くなっています。信号レベルを調整してください。	E201	アンテナ信号が強すぎるため、受信障害が発生しています。ブースターの調整や減衰器の挿入が必要です。販売店などにご相談ください。	-
アンテナ信号レベルが強すぎて放送が受信できません。信号レベルを調整してください。	E202	アンテナ信号が強すぎるため、受信障害が発生しています。ブースターの調整や減衰器の挿入が必要です。販売店などにご相談ください。	-
放送が受信できません。アンテナの接続状況や調整をご確認ください。	E202	アンテナ線を確認してください。 アンテナの設定が合っているか確かめてください。	30~32 64
現在放送されていません。番組表などで放送時間を確認してください。	E203	番組表などで放送時間を確かめてください。	-
○○○チャンネルが見つかりません。 番組表などでチャンネルを確認してください。	E204	番組表などでチャンネルを確かめてください。	-
アンテナ線がショートしているか、接続状況や設定に不具合があります。本体の電源を切ってから、アンテナとの接続を確認してください。	E209	本体の電源を切り、アンテナとの接続を確認してから電源を入れなおしてください。	30~32
○○○チャンネルのサービスは、この受信機では受信できません。	E210	選局されたチャンネルとは別のチャンネルを選局してください。	-
契約期限が切れています。ご覧のチャンネルのカスタマーセンターへご連絡ください。	****	ご覧のチャンネルのカスタマーセンターまで連絡してください。	-
このチャンネルは視聴条件により、ご覧いただけません。ご覧のチャンネルのカスタマーセンターへご連絡ください。	****	ご覧のチャンネルのカスタマーセンターまで連絡してください。	-
受け付け時間を過ぎていますので購入できません。	****	番組の冒頭の限られた時間しか購入できない番組もあります。	-
電話回線を接続の上、ご覧のチャンネルのカスタマーセンターへご連絡ください。	****	電話回線の接続を確認のうえ、B-CASカードを抜き差ししてください。 ご覧のチャンネルのカスタマーセンターまで連絡してください。	57・66
データの通信に失敗しました。	E301	電話回線の接続を確認して、メニューの「通信設定」を正しく行ってください。	66・68
データが受信できません。	E400	現在ご覧のチャンネルとは別のチャンネルをいったん選局した後、エラーが起こったデータ放送チャンネルを再度選局してください。	-
対象地域外のため、データを表示できません。	E401	現在ご覧のデータ放送チャンネルを終了し、別のチャンネルを選局してください。	-
この受信機では、データを表示できません。	E401	現在ご覧のデータ放送チャンネルを終了し、別のチャンネルを選局してください。	-
データの表示に失敗しました。	E402	現在ご覧のチャンネルとは別のチャンネルをいったん選局した後、エラーが起こったデータ放送チャンネルを再度選局してください。	-

デジタル放送の注意文など
故障かな?と思ったら(つづき)

情報ページ

デジタル放送の注意文など(つづき)

■双方向通信に関するエラーメッセージ

画面に表示される エラーメッセージ例	エラー コード	対処のしかた	参照 ページ
番組で指定されたプロバイダへの接続に失敗しました。[C104]	C104	電話回線の接続を確認の上、「電話回線設定」の内容をご確認ください。	66・68
番組で指定されたプロバイダへの接続に失敗しました。[C105]	C105	電話回線の接続を確認の上、「電話回線設定」の内容をご確認ください。	66・68
番組で指定された情報センター ^{※1} への接続に失敗しました。[C006]	C006	電話回線の接続を確認の上、「電話回線設定」の内容をご確認ください。	66・68
アクセスできませんでした。[C204]	C204	ご覧のチャンネルのカスタマーセンターまで連絡してください。	—
サーバー証明書 ^{※2} が不正のため、アクセスを中断します。[C208]	C208	ご覧のチャンネルのカスタマーセンターまで連絡してください。	—
サーバー証明書 ^{※2} に問題があり、アクセスを中断します。[C209]	C209	ご覧のチャンネルのカスタマーセンターまで連絡してください。	—
双方向サービスを利用するには、双方向サービス設定で電話回線への接続を「禁止しない」を設定してください。	****	双方向サービス設定の電話回線への接続で「禁止しない」を選択してください。	152
登録してあるプロバイダへの接続に失敗しました。電話回線設定を確認してください。	****	電話回線設定を確認してください。	68・151
まだルート証明書 ^{※3} を受信していません。セキュリティの保障ができないため、アクセスしないことをお勧めします。アクセスしますか？	****	アクセスしないことをお勧めします。	—
サーバー証明書 ^{※2} の信頼性が確認できません。セキュリティの保障ができないため、アクセスしないことをお勧めします。アクセスしますか？	****	アクセスしないことをお勧めします。	—
まだ新しいルート証明書 ^{※3} を受信していません。セキュリティの保障ができないため、アクセスしないことをお勧めします。アクセスしますか？	****	アクセスしないことをお勧めします。	—

※1 情報センター…… 双方向通信において、お客さまからのデータを受けとるセンター。

※2 サーバー証明書… 暗号化通信に使われる暗号鍵。Webサーバーに保存される。有効期限が記述されており、この期間を過ぎると使用できない。

※3 ルート証明書…… 暗号化通信に使われる復号鍵。放送波で伝送され、受信機に保存される。有効期限が記述されており、この期間を過ぎると使用できない。

ダウンロードを行う

- ダウンロード機能とは、本機内のソフトウェアを書き換えて、機能アップや機能改善等を行うためのもので、その方法には2種類あります。1つは自動的にダウンロードを行う方法で、もう1つはお客様が必要に応じ、手動でダウンロードを行う方法です。なお、お買い上げ時は利便性を考えてダウンロードの選択は「自動」に設定されています。

ダウンロードの可能な環境について

- ダウンロードはBSデジタル放送および地上デジタル放送で実施されます。デジタル放送を直接受信できない環境ではダウンロードできません。ケーブルテレビのセットトップボックスを利用してデジタル放送を受信している場合もダウンロードできません。

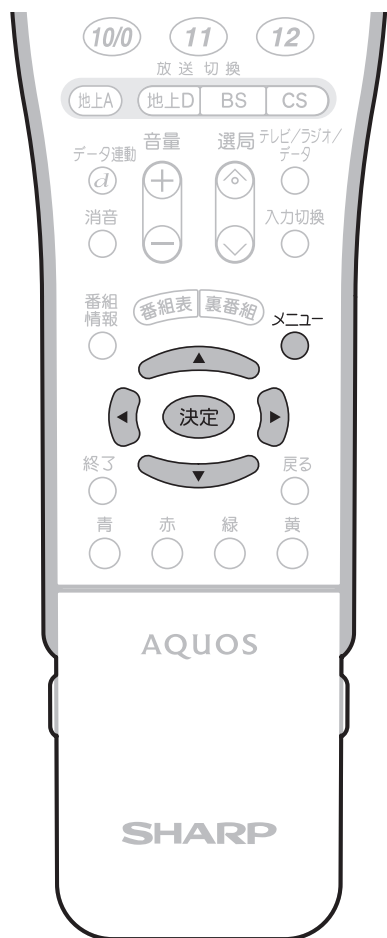

1 メニュー画面から「デジタル設定」→「ダウンロード設定」を選び、決定を押す



2 リモコンで「する」または「しない」を選び、決定を押す

- 「する」……自動ダウンロードでソフトウェアの更新を行います。(工場出荷時の設定)
- 「しない」…ソフトウェアの自動ダウンロードを行いません。

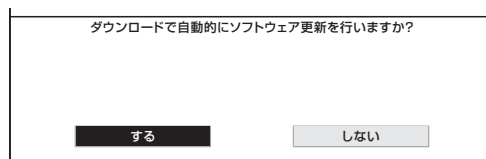

次ページへつづく

ダウンロードを行う(つづき)

手動でダウンロードを行うとき

- 自動ダウンロードを「しない」に設定した場合、手動でダウンロードを行うことができます。



お知らせ

- ソフトウェアの受信(ダウンロード)には、数分程度の時間がかかります。その間は、電源プラグの抜き差しを行わないでください。ダウンロードが失敗する場合があります。
- ダウンロードによって、設定内容が工場出荷時の状態に戻ることがあります。その場合は、設定しなおしてください。
- ダウンロードによって、予約の情報がなくなる場合があります。そのときは、再度、予約設定を行ってください。
- ダウンロードは、本機の電源が待機状態(電源ランプが赤色点灯)のときに実行されます。リモコンの電源ボタン等で、電源待機状態にしてください。

1 メニュー画面から「お知らせ」→「受信メッセージ一覧」を選び、**決定**を押す

2 **決定**で「ダウンロードのお知らせ」を選び、**決定**を押す

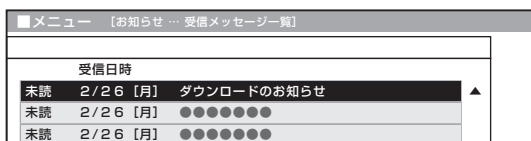

3 画面の表示内容を確認してから、**決定**で「実行」を選び、**決定**を押す

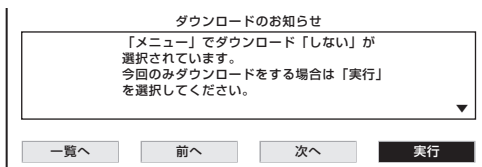

4 画面の表示内容を確認してから、**決定**で「する」を選び、**決定**を押す

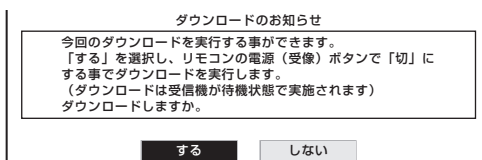

- ダウンロードが成功すると、「お知らせ」の「受信メッセージ一覧」の中に、ダウンロードが成功した旨のメッセージが書き込まれます。
- お知らせを見る場合は、150ページ「お知らせを見る」の操作を行ってください。

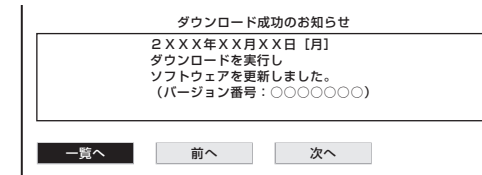

本機を譲渡・廃棄するときは

個人情報の初期化について

■ 本機には、放送局とデータの送受信を行うために入力した、お客さまの個人情報が 있습니다。本機を他人に譲渡したり、廃棄したりする際には、個人情報の初期化を行い情報を消去してください。

- お客さまが設定した情報内容(チャンネル設定、予約、各調整値、LAN設定、暗証番号など)がすべて初期化されます。

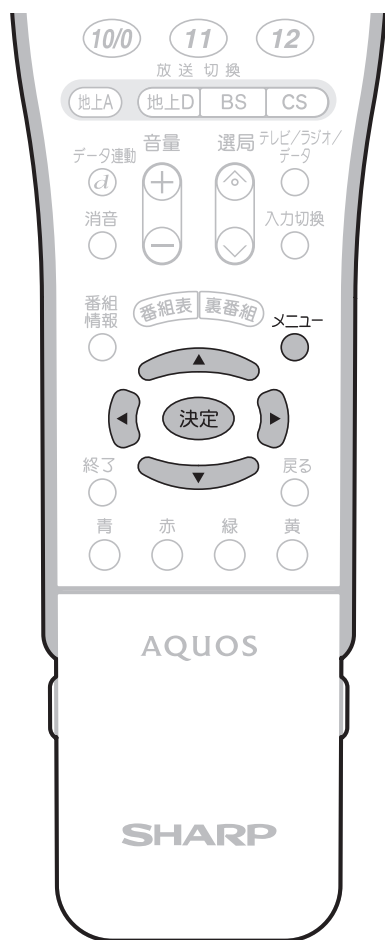

▼本体天面

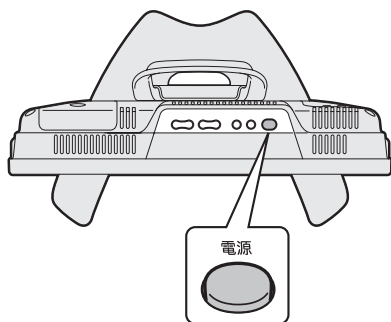

データ放送の双方向サービスなどで本機に記憶されたお客さまの登録情報やポイント情報などの一部、またはすべての情報が変化・消失した場合の損害や不利益について、当社は一切その責任を負いませんので、あらかじめご了承ください。

1 メニュー画面から「本体設定」→「個人情報初期化」を選び、「決定」を押す



2 決定で「する」を選び、「決定」を押す

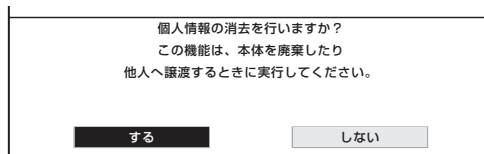

3 決定で「する」を選び、「決定」を押す

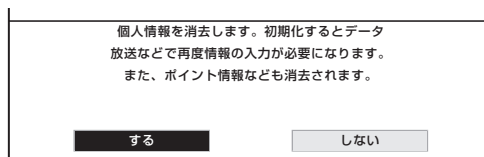

- 表示が「初期化実行中」(点滅)に変わります。初期化には、しばらく時間がかかります。

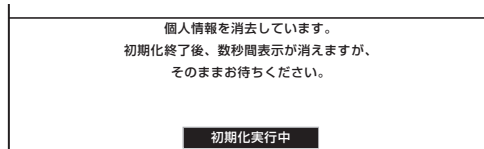

- 初期化が終了すると、画面が数秒間消え、メニューが解除されます。

4 本体天面操作部の電源を押し、電源を切る

本機を譲渡・廃棄するときには
ダウンロードを行う(つじき)

情報ページ

メニュー項目一覧

映像調整 ※1 ※2	明るさセンサー	切、入、入:表示あり	カラーマネージメント-色相		R	-30~0~+30
	明るさ	-16~標準~+16	カラーマネージメント-彩度		Y	-30~0~+30
	映像	0~+40	カラーマネージメント-明度		G	-30~0~+30
	黒レベル	-30~0~+30	色温度	高、高-中、中、中-低、低	C	-30~0~+30
	色の濃さ	-30~0~+30	アクティブコントラスト	する、しない	B	-30~0~+30
	色あい ※3	-30~0~+30	L/P設定	動画より、静止画より	M	-30~0~+30
	画質 ※14	0~+15	フィルムモード ※4 ※16	する、しない	リセット	
	プロ設定		3次元設定	標準、動画より、静止画より		
	リセット	する、しない	モノクロ	する、しない		
			明るさセンサー設定	最大値設定:-16~0~+16、最小値設定:-16~0~+16		
音声調整 ※1 ※2 ※6 ※7 ※17	高音	-15~0~+15				
	低音	-15~0~+15				
	バランス	左30~中央~右30				
	サラウンド	切、入				
	リセット	する、しない				
省エネ設定	無信号オフ	する、しない				
	パワーマネージメント ※21	しない、モード1、モード2				
	無操作オフ	30分、3時間、しない				
	オフタイマー	残り××時間××分、0時間30分、1時間00分、1時間30分、2時間00分、2時間30分、切				
本体設定	地域設定 ※5		地域選択		地域 / 都道府県選択画面	
	チャンネル設定 ※5		郵便番号設定		郵便番号設定画面	
	アンテナ設定 ※8		地上アナログ		自動	する、しない
	入力スキップ設定		地上デジタル ※8		追加	する、しない
	入力解像度		BSデジタル ※8		地域番号	する、しない
	自動同期調整 ※21		CSデジタル ※8		個別	する、しない
	入力表示選択 ※9 ※10		デジタル登録 ※8	する、しない	自動	する、しない
	位置調整				追加	する、しない
	画面調整 ※21				個別	する、しない
	オートワイド ※11					
	映像反転		電源-受信強度表示	電源連動、入、切		
	クイック起動設定		周波数設定		周波数設定画面	
	かんたん初期設定		信号テスト-地上D		地上D信号テスト画面	
	Language (言語設定)		信号テスト-BS		BS衛星信号テスト画面	
	時計設定		信号テスト-CS		CS衛星信号テスト画面	
	モバイルオーディオ設定		入力4 (HDMI1)	する、しない		
	個人情報初期化		入力5 (HDMI2)	する、しない		
			入力6 (RGB)	する、しない		
			地上アナログ (本体)	する、しない		
			地上デジタル (本体)	する、しない		
			BSデジタル (本体)	する、しない		
			CSデジタル (本体)	する、しない		
			1024×768、1360×768			
			する、しない			
			入力1、入力2、入力3、入力4、入力5、入力6、ビデオ1、ビデオ2、ビデオ3、ビデオ4、ビデオ5、ビデオ6、ビデオ、コンポーネント1、コンポーネント、D端子1、D端子、HDMI1、HDMI2、HDMI、CATV、CS、DVD、ゲーム、ムービー、D-VHS、HDD、DVR、BD、RGB、PC、ユーザー設定			
			水平位置	-10~0~+10		
			垂直位置	-20~0~+20		
			リセット			
			水平位置	0~+180		
			垂直位置	0~+100		
			クロック周波数	0~+180		
			クロック位相	0~+40		
			リセット			
			映像判別	する、しない		
			S2対応 ※12	する、しない		
		D端子識別 ※13	する、しない			
		HDMI識別	する、しない			
		しない、左右反転				
		しない、する(常に有効)、する(2時間のみ有効)				
		接続確認				
		BS / CSアンテナ設定	個別受信、共同受信、受信しない			
		地域設定	地域 / 都道府県選択画面			
		郵便番号設定	郵便番号設定画面			
		チャンネル設定	する、しない(地上アナログ放送) / する、しない(地上デジタル放送)			
		完了確認				
		日本語、English				
		時刻設定	時刻 時 分			
		時刻表示	する、する(30分ごと)、しない			
		画面設定	映像切、映像入			
		端子設定	ヘッドホン端子、ライン出力(音量小)			
		する、しない				

機能切換	
DNR ※14	しない、弱、強
入力選択 ※9 ※10	自動、D端子、ビデオ映像、S端子
PC音声選択	入力5(HDMI2)、入力6(RGB)
入力3端子設定 ※18	モニター出力(固定)、モニター出力(可変)、入力
QS駆動	する、しない
デジタル固定 ※5 ※8	する、しない
字幕表示設定 ※5 ※15	する、しない
番組名表示設定 ※5	する、しない
ゲーム時間表示	する、しない
映像オフ ※17	する、しない
オンタイマー設定 ※20	切、入
チャイルドロック	しない、リモコン操作ロック、本体操作ロック

オンタイマー	時刻 時
オン時刻(時)	時刻 分
オン時刻(分)	
オン入力 ※19	地上A、地上D、BS、CS、入力1、入力2、入力3、入力4、入力5、入力6
オンCH	1~12
音量	0~60

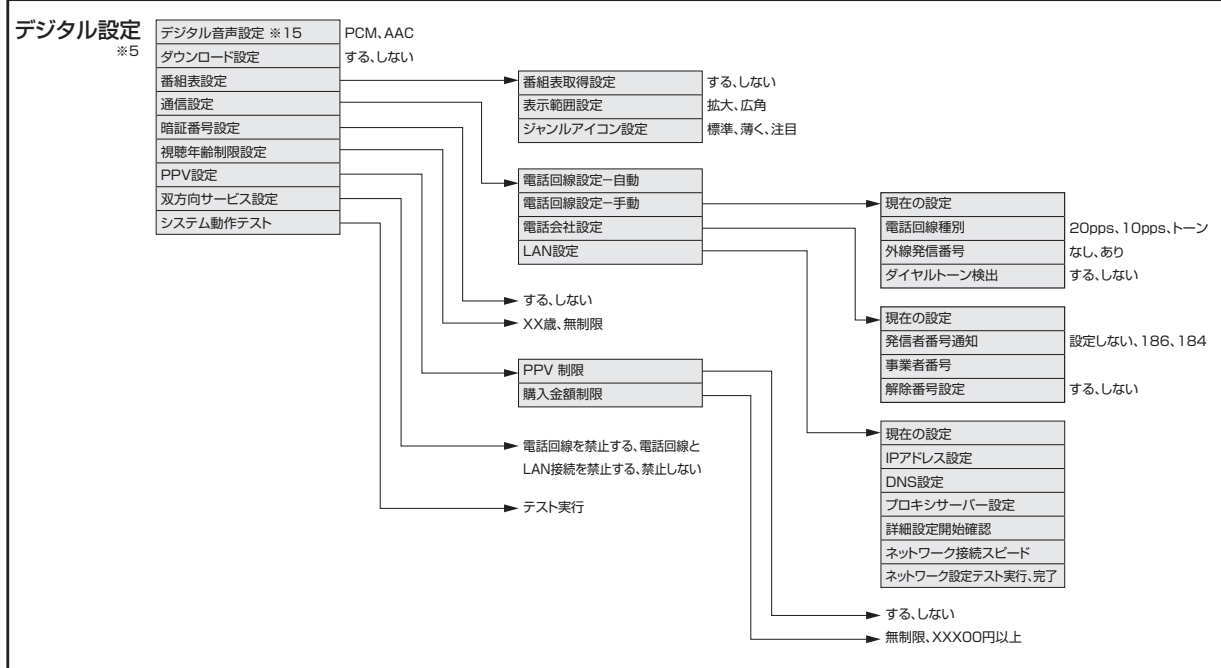

お知らせ	
受信メッセージ一覧	受信メッセージ一覧画面
ボード	CS1、CS2
受信機レポート	受信機レポート画面
B-CASカード番号表示	B-CASカード番号表示画面
PPV購入履歴	PPV購入履歴表示画面



- ※1 AVポジションごとに設定できます。また、AVポジションごとに工場出荷時の設定が異なります。
- ※2 AVポジションが「ダイナミック(固定)」になっているときは設定できません。
- ※3 「プロ設定」の「モノクロ」が「する」に設定されているときは選択できません。
- ※4 プログレッシブ信号入力時には選択できません。
- ※5 テレビ視聴時のみ表示されます。
- ※6 ヘッドホンが挿入されているときは選択できません。
- ※7 「入力3端子設定」が「モニター出力(可変)」に設定されているときは選択できません。
- ※8 アナログ放送視聴時は選択できません。
- ※9 入力1~6選択時のみ表示され、それぞれで設定できます。
- ※10 現在選択されている入力により、表示項目が異なります。
- ※11 デジタル放送視聴時には選択できません。
- ※12 入力2選択時のみ表示されます。
- ※13 入力1選択時のみ表示されます。
- ※14 PC入力かつAVポジション[PC]のときは選択できません。
- ※15 録画予約実行中およびデジタル固定中は選択できません。
- ※16 AVポジションが「ゲーム」のときは選択できません。
- ※17 モバイルオーディオ機器を接続中は選択できません。
- ※18 オンタイマーのオン入力が「入力3」に設定されているときは選択できません。
- ※19 入力3端子設定が入力以外のときは、「入力3」はスキップされます。
- ※20 時計が設定されていないときは、時計設定を行います。
- ※21 PC入力時のみ表示されます。

・条件によりメニュー項目にⓄマークが付き、灰色で表示される場合がありますが、その項目は選択することができません。

保証とアフターサービスよくお読みください

保証書(別添)

- 保証書は、「お買いあげ日・販売店名」等の記入をお確かめのうえ、販売店から受け取ってください。保証書は内容をよくお読みの後、大切に保存してください。
- **保証期間**
お買いあげの日から1年間です。保証期間中でも、有料になることがありますので、保証書をよくお読みください。
※本機を分解すると、保証が無効になります。

使い方や修理のご相談など

- 修理・使い方・お手入れ・お買い物などのご相談・ご依頼、及び万一、製品による事故が発生した場合は、**お買い上げの販売店**、または**下記窓口**にお問い合わせください。

【お客様相談センター】



0120 - 001 - 251

携帯電話・PHSからもご利用いただけます。

※詳細は、取扱説明書の裏表紙をご確認ください。

補修用性能部品の保有期間

- 当社は、液晶カラーテレビの補修用性能部品を、製品の製造打切後、8年保有しています。
- 補修用性能部品とは、その製品の機能を維持するために必要な部品です。

修理を依頼されるときは **出張修理**

- 「故障かな?と思ったら」(158ページ)を調べてください。それでも異常があるときは、使用をやめて、必ず電源プラグを抜いてから、お買いあげの販売店にご連絡ください。

ご連絡していただきたい内容

- 品 名:液晶カラーテレビ
- 形 名:LC-16E1
- お買いあげ日(年月日)
- 故障の状況(できるだけくわしく)
- ご住所(付近の目印も合わせてお知らせください)
- お名前
- 電話番号
- ご訪問希望日

保証期間中

修理に際しましては保証書をご提示ください。保証書の規定に従って販売店が修理させていただきます。

保証期間が過ぎているときは

修理すれば使用できる場合には、ご希望により有料で修理させていただきます。

修理料金のしくみ

修理料金は、技術料・部品代・出張料などで構成されています。

便利メモ

お客様へ…
お買いあげ日・販売店名を記入されると便利です。

お買いあげ日	販売店名
年 月 日	電話() —

技術料	故障した製品を正常に修復するための料金です。
部品代	修理に使用した部品代金です。
出張料	製品のある場所へ技術者を派遣する場合の料金です。

愛情点検



●長年ご使用のテレビの点検をぜひ！ (熱、湿気、ホコリなどの影響や、使用の度合により部品が劣化し、故障したり、時には安全性を損なって事故につながることもあります。)

このような症状はありませんか

- 電源スイッチを入れても映像や音が出ない。
- 上下、または左右の映像が欠けて映る。
- 映像が時々、消えることがある。
- 変なにおいがしたり、煙が出たりする。
- 電源スイッチを切っても、映像や音が消えない。
- 内部に水や異物が入った。

▶
ご使用中
止

故障や事故防止のため、スイッチを切りコンセントから電源プラグをはずして、必ず販売店にご相談ください。

ちょっとした心づかいでテレビの安全

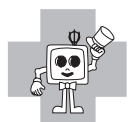

おもな仕様

品名	液晶カラーテレビ	
形名	LC-16E1	
液晶パネル	画面サイズ	16V型 (横343mm×縦193mm/対角394mm)
	駆動方式	TFT(薄膜トランジスタ)アクティブマトリクス駆動方式
	画素数	1,366(水平)×768(垂直)画素
アンテナ入力	VHF/UHF 75Ω不平衡型、BS-IF 75Ω不平衡型、地上デジタル75Ω不平衡型	
スピーカー	3cm×7.5cm 2個	
音声実用最大出力(JEITA)	総合4.2W (2.1W+2.1W)	
使用電源	AC100V・50/60Hz:DC12V(付属ACアダプター使用時)	
消費電力	54W(待機時電力:0.13W※1、クイック起動[する]時電力:16W、TV本体のみ:46W)	
年間消費電力	・区分名:BEE ・受信機型サイズ:16V ・年間消費電力量:58kWh/年[標準時※2]	
接続端子	ビデオ入力3系統3端子(入力3はモニター出力/録画出力兼用)、 S2映像入力1系統1端子、D4映像入力1系統1端子、HDMI入力2系統2端子、 モニター出力1系統1端子(入力3/録画出力兼用)、 デジタル音声出力(光)1系統1端子、アンテナ(VHF・UHF)入力端子、 ヘッドホン接続端子、DC入力端子、 録画出力1系統1端子(入力3/モニター出力兼用)、 電話回線端子、LAN端子(10BASE-T/100BASE-TX)、 アンテナ入力(BS・110度CS)端子、 PC入力端子(ミニD-sub15pin) モバイルオーディオ端子	
受信チャンネル	地上アナログVHF1~12ch・UHF13~62ch、CATV13~63ch、 BSデジタル000~999ch、110度CSデジタル000~999ch、 地上デジタル000~999ch(CATVパススルー対応)	
BS・110度CS チャンネル受信仕様	変調	時分割多重mPSK
	トランスポート	MPEG2 システム
	映像	MPEG2 (MP@HL)
	音声	MPEG2 AAC
	限定受信システム	ARIB CASシステム
	受信周波数帯域	11.71GHz~12.75GHz
地上デジタル チャンネル受信仕様	IRD受信周波数帯域	1032MHz~2071MHz
	変調	直交周波数分割多重(OFDM)
	トランスポート	MPEG2 システム
	映像	MPEG2 (MP@HL)
	音声	MPEG2 AAC
	限定受信システム	ARIB CASシステム
外形寸法	ディスプレイ部のみ	幅394×奥行77×高さ288(mm)
	ハンドル、スタンド装着時	幅394×奥行224×高さ344(mm)
本体質量	ディスプレイ部のみ	約4.2kg
	ハンドル、スタンド装着時	約4.9kg
使用温度	0℃~40℃	

- 製品改良のため仕様の一部を予告なく変更することがあります。
 - 液晶パネルは非常に精密度の高い技術でつくられており、99.99%以上の有効画素があります。0.01%以下の画素欠けや常時点灯するものがありますが故障ではありません。
 - 年間消費電力量とは:省エネ法に基づいて、型サイズや受信機の種類別の算定式により、一般家庭での平均視聴時間(4.5時間)を基準に算出した、一年間に使用する電力量です。
 - 年間消費電力量の区分名とは、「エネルギーの使用の合理化に関する法律(省エネ法)」では、テレビに使用される表示素子、アスペクト比、画素数、受信可能な放送形態及び付加機能の有無等に基づいた区分を行っている。その区分名称を言う。
- ※1:電源オフの操作をしたあと、デジタルチューナーがチャンネルサーチなどの動作を行うため、表記の電力になるまでには時間がかかります。(デジタル放送録画予約「OFF」時)
- ※2:一般的にご家庭で使用する際のメーカー推奨の映像モード。(本機では、AVポジション「標準」の場合です。)

寸法図

LC-16E1

本体質量約4.9kg

(単位：mm)

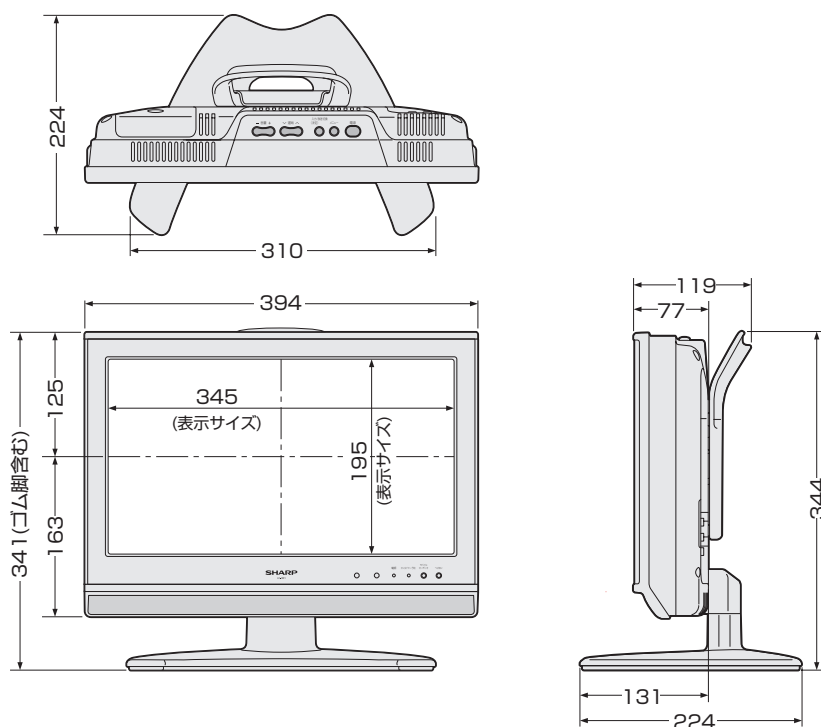

別売品について

■ 液晶カラーテレビ専用の別売品をとりそろえております。お近くの販売店でお買い求めください。

(2007年1月現在)

No.	品名	機種名
1	壁掛け金具	AN-130AG1
2	アンテナ整合器	AN-300RF
3	アンテナ延長ケーブル	AN-C10RF
4	AVワイヤレス伝送システム	AN-AV400

- 本機に適合する別売品が、新しく追加発売になることがありますので、ご購入の際には、最新のカタログで適合性や在庫の有無をご確認ください。

スタンドとハンドルの外しかた

■ 別売の壁掛け金具(AN-130AG1)で壁掛け設置する場合などは、スタンドを外して使用します。壁掛け設置のしかたは**172**ページをご覧ください。

- 接続されているケーブル類をすべて取り外してください。
- 外したスタンドは本機以外に使用しないでください。
- 外したネジは、再度スタンドを取り付ける場合に必要です。スタンドと共に保管してください。

1 テーブルなどの台を用意し、毛布など厚手の柔らかい布を敷き、その上に本体を画面を下にして置く

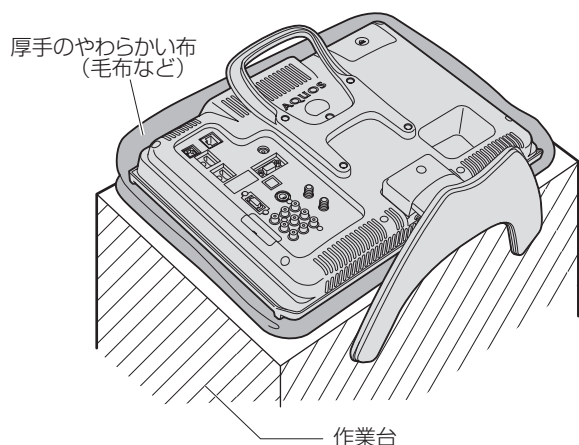

2 ハンドルのネジ(4箇所)を取り外し、ハンドルを取り外す
• ⊕(プラス)ドライバーを 사용합니다。

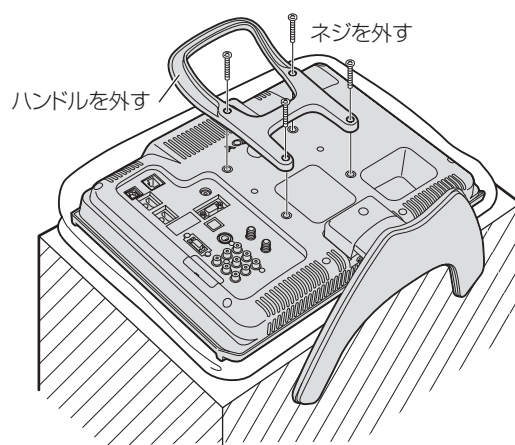

3 スタンドカバーのネジを取り外し、スタンドカバーを取り外す
続いてスタンドのネジ(4箇所)を取り外す

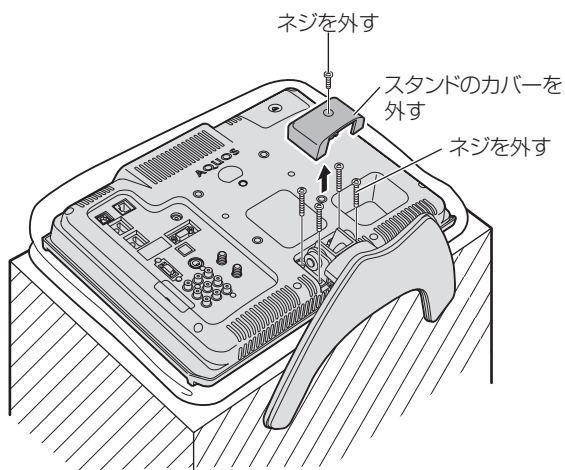

4 スタンドを下に引いてから、上に持ち上げて取り外す

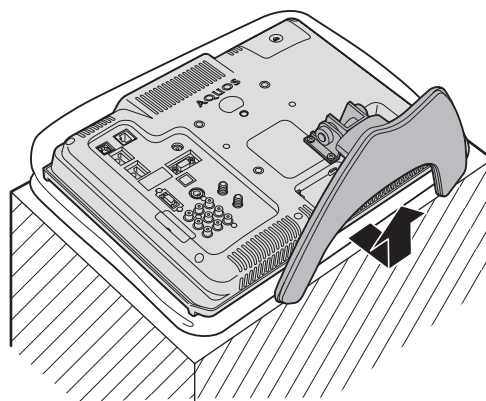

壁掛け設置のしかた

壁掛け金具(AN-130AG1)取り付け時の寸法 LC-16E1

(単位：mm)

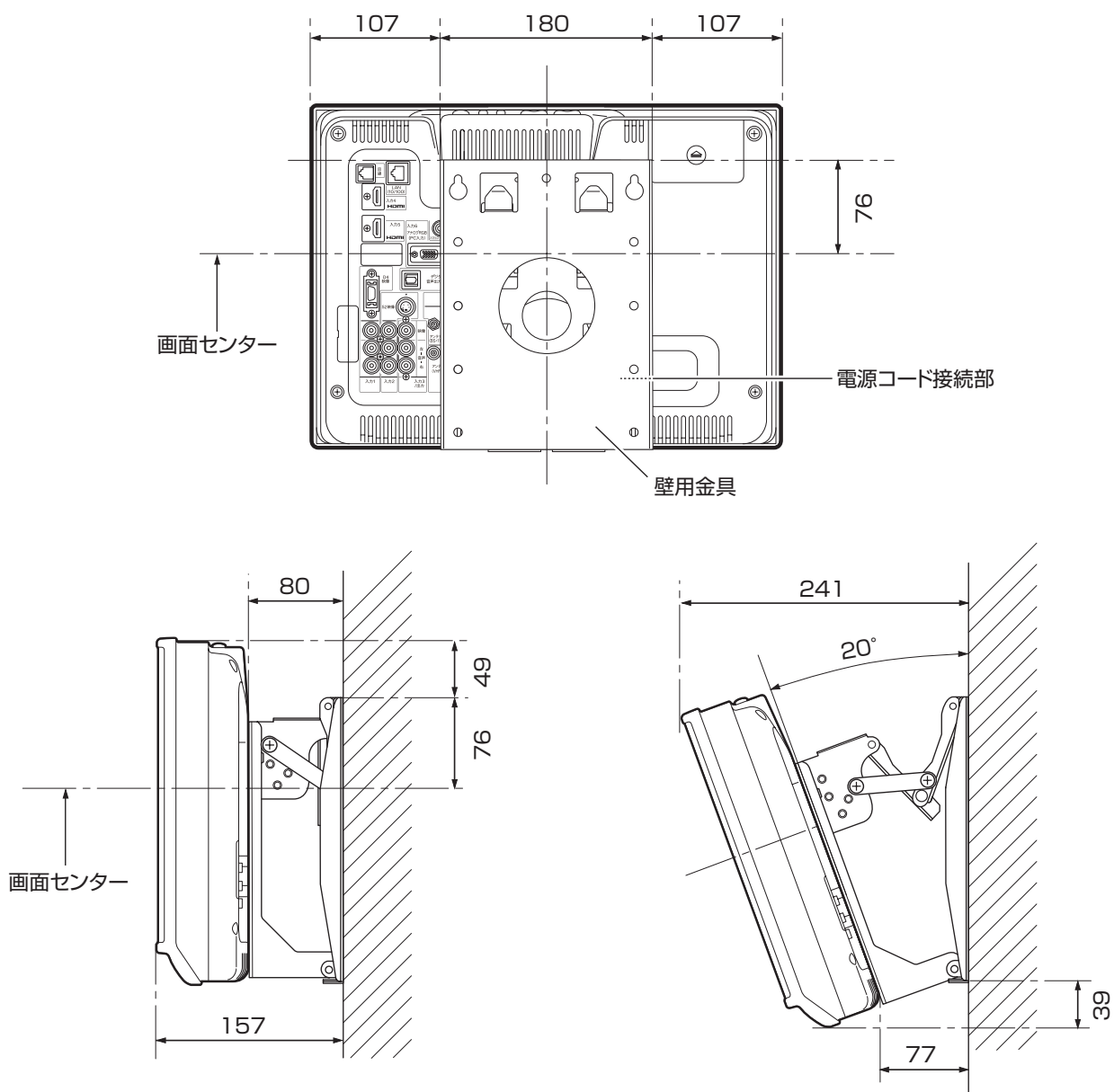

用語の解説(よく使われるテレビ用語です)

■ 110度CSデジタル放送

BSデジタル放送の放送衛星(BS)と同じ東経110度に打ち上げられた通信衛星(CS)を利用した新しいデジタル放送です。細かいジャンルに特化した多数の専門チャンネルの中から見たいチャンネルを購入して視聴する仕組みになっています。一部、無料放送もあります。

■ 1125i

走査線1125本、インターレース方式。デジタルハイビジョンの高画質です。

■ 16:9

デジタルハイビジョン放送の画面縦横比です。従来の4:3映像に比べ、視界の広い臨場感のある映像が楽しめます。

■ 525i

走査線525本、インターレース方式。地上アナログ放送(VHF/UHF)やBSアナログ放送と同等の画質です。

■ 525p

走査線525本、プログレッシブ方式。デジタルハイビジョンに近い画質です。

■ 750p

走査線750本、プログレッシブ方式。デジタルハイビジョンの高画質です。

■ AAC(Advanced Audio Coding)

デジタル放送の信号は大容量のため、圧縮技術が必要ですが、AACは、デジタル音声圧縮方式の1つです。少し未来のデータを予測し圧縮効率を上げる技術を採用しており、高音質であるのにもかかわらず、高圧縮、マルチチャンネル化が可能です。

■ B-CASカード(ビーカスカード)

各ユーザー独自の番号などが記載されている、BS/110度CS/地上デジタル放送視聴用ICカードのことです。ユーザー登録し、B-CASカードを受信機に挿入すると、双方向サービスの利用が可能となり、放送局からのメッセージを受信できるようになります。また、有料放送の視聴を希望される場合やNHKとの受信確認、そして、今後予定されている各種双方向サービスを希望される場合などにも登録済みカードが必要になります。(B-CASカードを挿入しないと、すべてのデジタル放送が映りません。)

■ BSデジタル放送

2000年12月から本格サービスが開始された新しい衛星放送で、従来のBS(アナログ)放送に比べ、より高画質で多チャンネルの放送を楽しむことができます。さらに、BSデジタル放送では、高品位のデジタル音声放送(BSラジオ)、ニュース・スポーツ・番組案内などの情報提供、オンラインショッピングやクイズ番組への参加が可能なデータ放送など、多彩なサービスを行います。

■ CATV(ケーブルテレビ)

ケーブル(有線)テレビ放送のことです。放送サービスが実施されている地域で、ケーブルテレビ局と契約することによって、放送を受信できます。それぞれの地域に密着した情報を発信しているのが特徴です。最近では多数のチャンネルや自主放送を行う都市型のケーブルテレビ局も増えています。

■ D端子

高画質映像信号用コネクタの通称です。従来、輝度信号(Y)と色差信号(CB/PB、CR/PR)を3本のケーブルで接続(コンポーネント接続)していたのを1本のケーブルで接続できるようにしたのがD端子ケーブルです。輝度・色差信号のほかにも、映像フォーマットを識別する制御信号を送ることができます。走査線数と走査方式によってD1~D5の規格があり(本機はD4に対応)、数字が大きいほど、より高画質な映像に対応できます。

■ EPG(Electronic Program Guide)

デジタル放送で送られてくる番組情報のデータを使って画面で見られるようにした電子番組表のことです。

■ HDMI(High Definition Multimedia Interface)

ハイビジョン映像信号、マルチチャンネルオーディオ信号、双方向伝送対応のコントロール信号を1本のケーブルで接続できるAVインターフェースです。

■ MPEG(Moving Picture Experts Group)

デジタル放送の信号は大容量のため、圧縮技術が必要ですが、MPEGは、デジタル動画圧縮技術の符号化方式の1つです。一般に「エムペグ」と読みます。MPEG2は、「動き補償」「予測符号化」などの技術を使って画像データを圧縮するもので、圧縮レートは画像の内容により可変ですが、だいたい40分の1に圧縮することができます。

■ NTSC(National Television System Committee)

日本でも採用している現行のカラーテレビ放送方式の標準規格のことです。現在、日本、アメリカのほか、韓国、カナダ、メキシコなどで採用しています。この規格は、毎秒30フレーム(フィールド周波数60Hz)、走査線数525本のインターレース方式です。

■ PCM(Pulse Code Modulation)

アナログの音声信号をデジタル信号に変換する方式の1つ。音楽CDは、この方式を利用しています。

■ PPV(Pay Per View)

「ペイパービュー」と読みます。番組単位で購入契約が必要な有料番組のことです。

用語の解説(よく使われるテレビ用語です)(つづき)

■ S1/S2映像

セパレート(S)映像信号に、画面比率4:3で上下に黒帯のあるワイド映像(レターボックス)や、もと16:9の映像を横方向に圧縮して4:3にした映像(スクイーズ)を自動判別する信号を加えた映像信号のことです。映画サイズの番組やビデオソフトを見るときは、自動的にレターボックスは「シネマ」に、スクイーズは「フル」になります。

■ インターレース(飛び越し走査)

NTSC方式のテレビやビデオの画像表示では、525本の走査線のうち、まず奇数番めの走査線(262.5本)を1/60秒で描きます(この1画面を1フィールドといいます)。つぎに偶数番めの走査線(262.5本)を1/60秒で描きます。これで、合わせて走査線525本の1枚の完全な画像(フレーム)をつくっていく方式です。「525i」「1125i」の「i」はインターレース(interlaced)を表します。

■ 液晶パネル

液晶を封入したパネルの電極間に電気を流すと、映像として見えるように開発された表示素子です。環境に配慮した低消費電力で動作する利点があります。

■ お知らせ

BS/110度CS/地上デジタル放送局から視聴者へメッセージを送るサービスです。

■ コンポーネント接続

映像信号を輝度信号(Y)と色差信号(CB/PB、CR/PR)の3つのコンポーネント(構成部分)に分離して伝送する接続方法です。コンポーネント映像端子は3つの端子に分かれているので、接続には3つのプラグに分かれた専用コード(コンポーネントケーブル)を用います。通常の映像端子による接続に比べ、色のキレが良く、チラツキのない画質が得られます。

■ コンボジット接続

通常の映像端子(ビデオ端子)を使って映像信号を伝送する接続方法です。映像端子は1つのみで、ふつう黄色で表示されており、形状は音声端子と同じです。コンボジット接続による映像・音声端子の接続では、黄・白・赤の3色に分かれたAVケーブルを使うのが一般的です。

■ 地上デジタル放送

2003年12月から東京・大阪・名古屋の3大都市圏の一部地域で開始され、その他の地域では2006年末までに開始が予定されている新しい放送です。ゴーストのない高品質映像、デジタルハイビジョン放送、データ放送や双方向サービス、多チャンネルといった、これまでの地上アナログ放送にはなかった特長をもっています。

■ ハイビジョン放送

デジタルハイビジョンの高画質放送のことです。従来の地上アナログテレビ放送が525本の走査線で表示しているのに対し、デジタルハイビジョン放送は750本や1125本の走査線を使用しているため、より緻密で高画質な映像を楽しめます。BSデジタル放送では、番組によって「デジタルハイビジョン映像」と「デジタル標準映像」という異なる画質で放送されています。

■ プログレッシブ(順次走査)

飛び越し走査(「インターレース」の項を参照)をしないで、すべての走査線を順番どおりに描く方法です。525pの場合、525本の走査線を順番どおりに描きます。インターレース方式に比べ、チラツキのないことが特徴で、文字や静止画を表示するときなどに適しています。「525p」「750p」の「p」はプログレッシブ(progressive)を表します。

■ プロバイダー

一般にはインターネットサービスプロバイダー(ISP)のことをいいます。インターネットのBMLコンテンツ(デジタル放送で使用されるデータ放送言語)を使った双方向サービスが楽しめます。

索引

●英数字・記号

110度CSデジタル放送	36~38・173
110度CSデジタル放送の視聴手続き	38
110度CSデジタル放送の登録チャンネル一覧	77
3桁入力ボタン	75
3次元設定	131
AAC	112・113・173
ACアダプターホルダー	27
AVポジション	129
AVポジションボタン	129
AVメモリー	129
B-CASカード	19・56・57・173
B-CASカード番号表示	150
BSデジタル放送	36・38・173
BSデジタル放送のチャンネル番号表	77
BSデジタル放送の登録チャンネル一覧	77
BSボタン	74
CATV(ケーブルテレビ)	55・60・75・173
CATV(ケーブルテレビ)放送について	55
CATVボタン	75
CSボタン	74
DNR	132
Dot by Dot(ドット・バイ・ドット)	116
DVD再生	101
DVDプレーヤーなどの接続	100
D4映像入力端子	101
D-コンポーネント変換ケーブル	127
D端子	99・110・173
D端子ケーブル	99・100・127
D端子識別	126・127
e2 by スカパー!	37・38
EPG(電子番組表)	82~86・173
HDMI	99・102・173
HDMIケーブル	99・102
HDMI識別	126・127
HDMI端子	99・102
I/P設定	131
IPアドレス	153
Language(言語設定)	42
LAN設定	153
LAN端子	151
On-screen display language	42
PCM	113・173
PPV購入履歴	150
PPV制限	148
PPV設定	148
PPV番組の購入	94・148
QS駆動(クイックシュート)	132
S2映像入力端子	101
S2対応	126・127
S端子ケーブル	99・100

●あ行

アイコン一覧	83
青ボタン	80・82
赤ボタン	80・82
明るさ	131
明るさセンサー	130
明るさセンサー受光部	130
明るさセンサー設定	131
明るさセンサーランプ	130
アクティブコントラスト	131
アップロード	150
アナログ(入力信号)	114
アナログ放送からデジタル放送への移行について	39
暗証番号設定	148
暗証番号を忘れたときは	149
アンダースキャン	124
アンテナ受信強度	65
アンテナ設定	64
アンテナの接続	30~32
位置調整	128
色あい	131
色温度	131
色の濃さ	131
裏番組ボタン	86
映画	129
映像	79・93・131
映像オフ	132
映像・音声ケーブル	100・105
映像・音声出力端子	105
映像切替(Ⓜ)ボタン	79
映像調整	130・131
映像反転	128
映像判別	126・127
枝番	60・62・75
オートワイド	126
お好み選局	75・137
お好み選局/登録ボタン	75・136
お好み登録	136
お知らせ	150・174
お手入れのしかた	17
オフタイマー	143
音声	79・93・133
音声切替(O)ボタン	79・134
音声ケーブル	100・113
音声調整	133
オンタイマー	140
音量(+/-)ボタン	22

●か行

回線使用時の画面表示アイコンについて	152
画質	131

壁掛け金具(別売品)	172
壁掛け設置	172
画面サイズ	116・124~127
画面サイズ切替メニュー	116・125
画面サイズボタン	116・125
画面調整	118
画面表示	82
画面表示の言語	42
画面表示ボタン	82
カラーボタン(青・赤・緑・黄)	80・82
カラーマネージメント(色相・彩度・明度)	131
かんたん初期設定	44
乾電池の入れかた	23
黄ボタン	80・83
クイック起動	137
クイックシュート(QS)	132
クロック位相	118
クロック周波数	118
黒レベル	131
蛍光管	19
ケーブルテレビ(CATV)	55・60・75・173
ゲーム	129
ゲーム時間表示	144
決定ボタン	40
ご案内チャンネル(110度CSデジタル放送)	37
降雨対応放送	36
高音	133
購入金額制限	148
個人情報初期化	165

●さ行

サラウンド	133
システム動作テスト	71
視聴年齢制限設定	148
視聴予約	88・90
自動(入力選択)	110
自動同期調整	117
シネマ	116・124
字幕表示設定	146
字幕(Ⓜ)ボタン	146
ジャンルアイコン設定	84
ジャンル検索	85
終了ボタン	40
主音声	134
受信機レポート	150
受信チャンネル	54
受信微調整	54
受信メッセージ一覧	150
主/副	134
仕様	169
省エネ設定	119・143

索引(つづき)

消音	22
使用温度	18・169
消音ボタン	22
垂直位置	118・128
水平位置	118・128
数字ボタン	74
スクイーズ	126
スタンド	171
ステレオ	134
スマートズーム	124
寸法図	170
設定の確認	93
選局	74
選局(V逆/ハ順)ボタン	74
双方向サービス	151
双方向サービス設定	152
ソフトウェアキーボード	154

●た行

ダイナミック	129
ダイナミック(固定)	129
ダウンロード設定	163
地域設定	58
地域番号一覧表	51
地域番号早見表	50
地上Aボタン	49・74
地上Dボタン	61・74
地上アナログ	49
地上アナログー個別	54・55
地上アナログ放送のチャンネル設定	49
地上デジタル放送	39・174
地上デジタル放送のチャンネル設定	60
地上デジタル放送の登録チャンネル一覧	77
チャイルドロック	142
チャンネルサイン	79
チャンネルスキップ	54・62・72
チャンネル設定	49~55・60~63
チャンネル表示	54
チャンネルボタン	49・74・75
通信設定	68~70・153
低音	133
データ放送	36
データ連動(d)ボタン	80
デジタル(入力信号)	113・114
デジタル音声ケーブル	112
デジタル音声出力(光)端子	112
デジタル音声設定	113
デジタル固定	109
デジタル登録	76~78
デジタル放送	36
テレビ/ラジオ/データボタン	74
電源コードの接続	33

電源スイッチ	34
電源の入/切	34
電源ボタン	34
電源ランプ	34
電子番組表(EPG)	82~86
転倒防止用部品	28
電話会社設定	70
電話回線	66・151
電話回線設定	68
電話回線端子	66・151
電話回線の接続	66・151

●な行

二重音声	93・134
二重音声番組	79
二重音声放送	134
日時検索	85
入力	108
入力3	108
入力3端子設定	108
入力4	102
入力5	102・114・120
入力6	114・120
入力切換ボタン	101・110
入力切換メニュー	101
入力スキップ	104
入力選択	110
入力表示選択	111
入力文字の種類	156
ネットワーク(放送の種類)	74
ノーマル	116・124

●は行

ハイビジョン放送	174
バックライトの蛍光管	19
バランス	133
番組情報ボタン	80
番組情報を見る	80
番組表取得設定	84
番組表ボタン	74・82
番組名表示設定	147
ハンドル	171
「ピシッ」と音がする	160
ビデオ映像	110
ビデオ機器の接続	100
ビデオ再生	101
ビデオ予約	91
表示範囲設定	84
標準	129
フィルムモード	131
副映像	93
副音声	134

付属品	10
プラットフォーム(運営会社)	38
フル	116・124
フル1・フル2	124
プロ設定	131
別売品	170
ヘッドホン端子	20
放送切換ボタン	74
ボード	37・150
保証とアフターサービス	168
本機の特長	24

●ま行

マルチ音声番組	79
マルチビュー	93
マルチビューサービス	36
緑ボタン	80・82
無信号オフ	143
無操作オフ	144
メディア(テレビ/ラジオ/データ)...	74
メニュー項目一覧	41・166・167
メニューについて	40~42
メニューボタン	40
モード1	119
モード2	119
文字入力のしかた	154
モジュラー分配器	66・151
戻るボタン	40
「モニター温度」の点滅表示	160
モニター出力	96・108
モニター出力(可変)	108
モニター出力(固定)	108
モノクロ	131
モノラル	134

●や行

有料放送の視聴手続き	38
予約ランプ	90
予約リスト	95

●ら行

ラジオ放送	74
リモコン	22・23
臨時編成サービス	36
連動データ放送	80
録画出力	96・108
録画予約	91~94

●わ行

ワイド	124・125
-----	---------

本機で使用している特許など

本機は、MPEG2 AACに関する下記番号の特許を使用しています。

特許番号

5,848,391	5,291,557	5,451,954	5,400,433	5,222,189
5,357,594	5,752,225	5,394,473	5,583,962	5,274,740
5,633,981	5,297,236	4,914,701	5,235,671	07/640,550
5,579,430	08/678,666	98/03037	97/02875	97/02874
98/03036	5,227,788	5,285,498	5,481,614	5,592,584
5,781,888	08/039,478	08/211,547	5,703,999	08/557,046
08/894,844	5,299,238	5,299,239	5,299,240	5,197,087
5,490,170	5,264,846	5,268,685	5,375,189	5,581,654
5,548,574	5,717,821			

This software is based in part on the work of the Independent JPEG Group.

本機搭載のソフトウェアは、Independent JPEG Groupのソフトウェアを一部利用しております。

この製品は、著作権保護技術を採用しており、米国と日本の特許技術と知的財産権によって保護されています。この著作権保護技術の使用には、マクロヴィジョン社の許可が必要です。また、その使用は、マクロヴィジョン社の特別な許可がない限り、家庭での使用とその他一部のペーパービューでの使用に制限されています。この製品を分解したり、改造することは禁じられています。

BSD License

This product includes software developed by the University of California, Berkely and its contributors.

この商品にはカリフォルニア大学バークレイ校と、その寄与者によって開発されたソフトウェアが含まれていません。

エコロジークラスでいきましょう。シャープ。



液晶カラーテレビ [LC-16E1]

この製品は、こんなところがエコロジークラス。

省エネ 「明るさセンサー」を活用

周囲の明るさに応じて液晶画面の明るさを自動的に調整する「明るさセンサー」機能がついています。この機能を「入」にすると周囲が暗いときには、自動的に画面を暗くするので、省エネになります。

上手に使って、もっともっとエコロジークラス。

◎外出やおやすみのときは本体の電源を切って

リモコンで液晶テレビの電源を切っても、少量の電力を消費しています。こまめに本体の電源を切ることにより、更に効果的な省エネになります。

※ただし、録画予約、衛星ダウンロードを行う場合は、リモコンで電源を切って下さい。



使い方や修理のご相談など

【お客様相談センター】



0120 - 001 - 251

携帯・PHS OK 携帯電話・PHSからもご利用いただけます。

■IP電話などからフリーダイヤルサービスをご利用いただけない場合は…

電話：043 - 331 - 1626 FAX：043 - 297 - 2696

〒261-8520 千葉県千葉市美浜区中瀬1-9-2

受付時間 ●月曜～土曜：9:00～20:00 ●日曜・祝日：9:00～17:00 (年末年始を除く)

●電話番号をお確かめのうえ、間違いのないようにおかけください。 ●電話番号・受付時間などについては、変更になることがあります。(2006.12)

「よくあるご質問」「メールでのお問い合わせ」
などはホームページをご活用ください。



シャープサポートページ
<http://www.sharp.co.jp/support/>

シャープ株式会社

本社
AVシステム事業本部

〒545-8522
〒329-2193

大阪市阿倍野区長池町22番22号
栃木県矢板市早川町174番地



★この印刷物は環境に配慮した植物性大豆油インキを使用しています。
★この取扱説明書は再生紙を使用しています。(古紙配合率 100%)

TINS-C862WJZZ △
07P02-JA-K1