

SHARP®

AQUOS

取扱説明書

液晶カラーテレビ

形名

エルシー

エスエックス

LC-13SX7

エルシー

エスエックス

LC-15SX7

AQUOS接続クイックガイド

はじめに

設置

アンテナや
電源の接続

操作の前に

受信設定

放送を視聴する

電子番組表(EPG)
の使いかた

デジタル放送の
予約と録画

録画や再生などの
機器の接続

画面や映像・
音声の調整

便利な機能
お好み登録・省エネ機能

デジタル放送を快適に
見るための設定

情報ページ
困ったとき・知りたいこと

Quick Start
Guide



お買いあげいただき、まことにありがとうございました。

この取扱説明書をよくお読みのうえ、正しくお使い下さい。

- ご使用前に「安全上のご注意」(12ページ)を必ずお読み下さい。
- この取扱説明書は、保証書とともにいつでも見ることができるところに必ず保存してください。
- 製造番号は品質管理上重要なものですから、商品本体に表示されている製造番号と、保証書に記載されている製造番号とが一致しているか、お確かめください。

接続とチャンネル設定の手順

- 本取扱説明書では、LC-15SX7を例にとって説明しています。
LC-13SX7は外形寸法などは異なりますが使いかたは同じです。

詳しくはそれぞれの参照ページをご覧ください

1 付属品を確認する (10ページ)

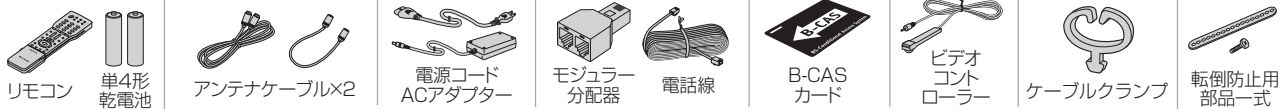

2 リモコンに乾電池を入れる (23ページ)

リモコン裏側のカバーを開け、付属の単4乾電池を⊕⊖の表示どおり入れます。

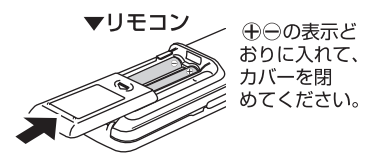

3 本体背面の端子カバーを外す (26ページ)

端子カバー右端のフック2箇所を押しながら手前に引いて外します。

フックを押しながら端子カバーを外します。

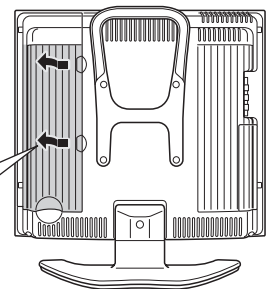

4 アンテナケーブルをつなぐ (34~36ページ)

地上アナログ放送と地上デジタル放送を視聴するときは、**A**と**B**の接続をします。(地上デジタル放送は**C**の接続でもご覧いただけます。)

地上放送を視聴する場合の接続

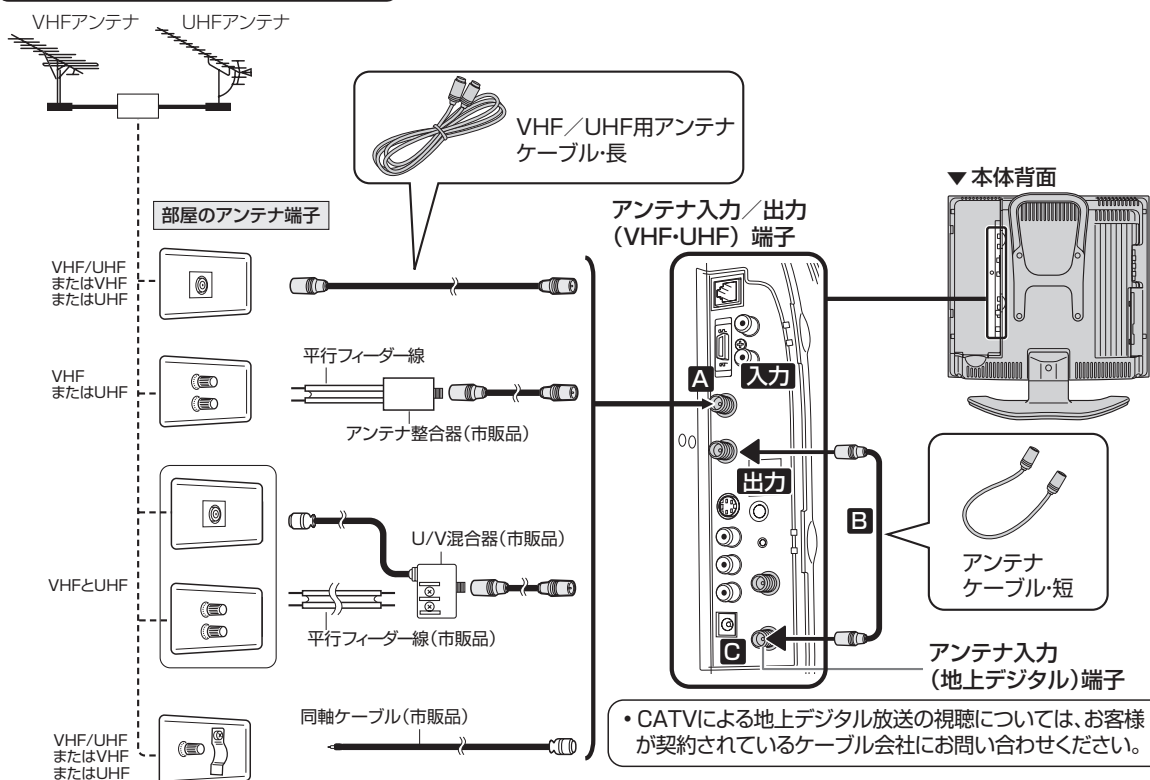

次ページへ



付属品を本機に取り付けて接続し、放送が受信できるまでの手順を1つ1つ本文の説明に沿ってお進みください。

4

(つづ)

BSデジタル放送や110度CSデジタル放送を視聴するときは、次の接続をします。

BS・110度CS共用アンテナの接続

BS・110度CS共用アンテナを単独で接続するとき

BS・110度CS用アンテナケーブル(別売品)を本体背面端子部のアンテナ入力(BS・110度CS)端子と壁のアンテナ端子に接続します。

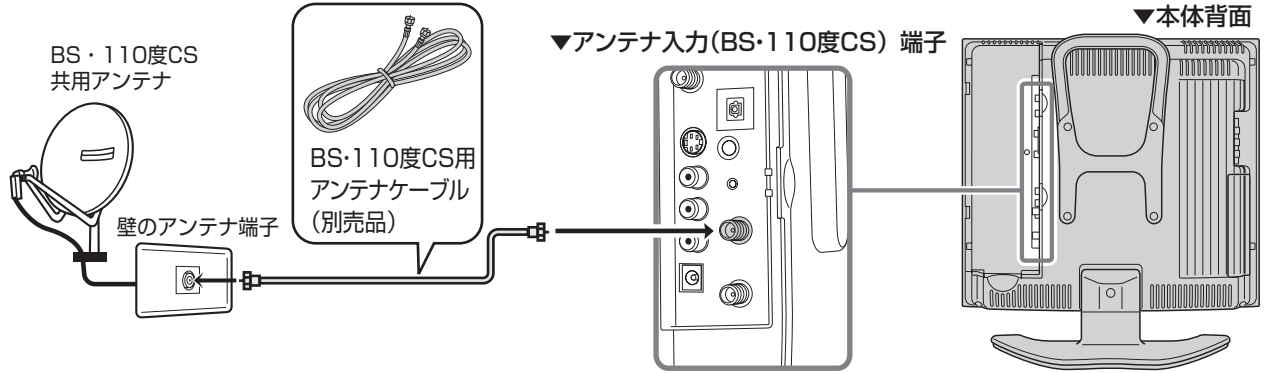

マンションなど、共聴システムで接続するとき (BS・110度CSとVHF/UHFが混合されているとき)

BS/UV分波器(市販品)を使用して接続します。

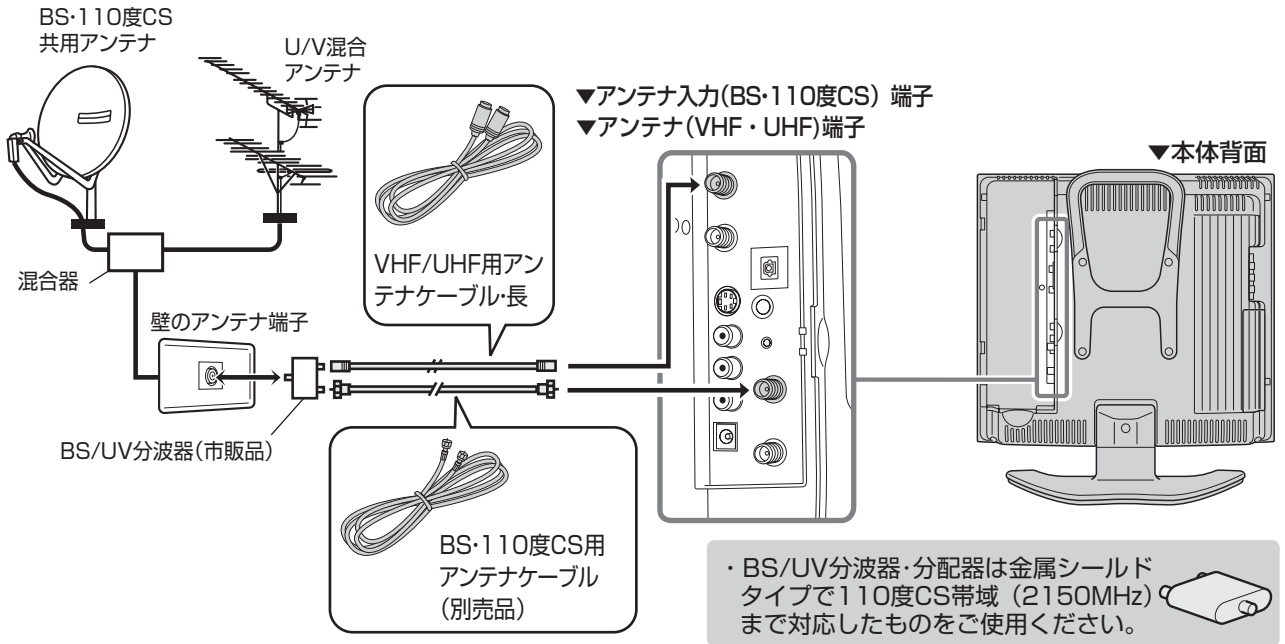

5

電話線をつなぐ (76ページ)

付属の電話線を電話回線端子につなぎます。

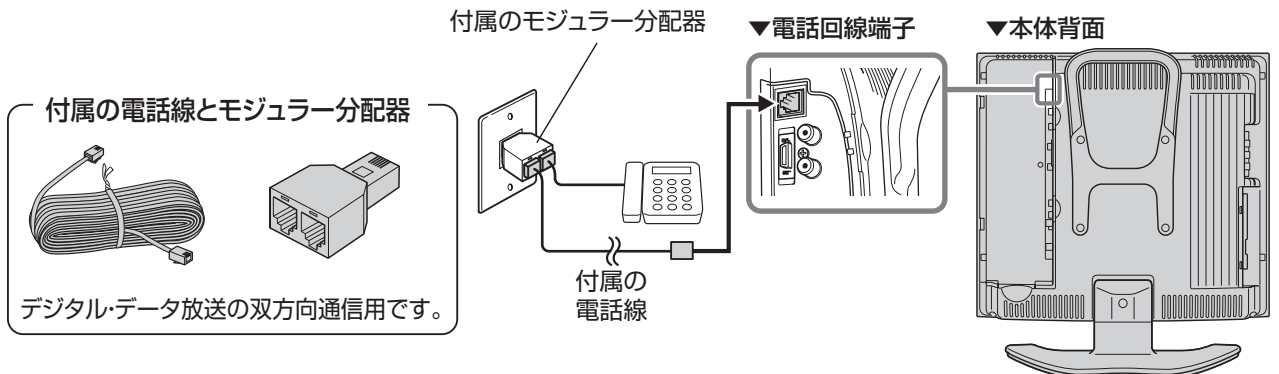

次ページへ

接続とチャンネル設定の手順(つづき)

6

ビデオやDVDプレーヤーなどの外部機器をつなぐときは (108ページ)

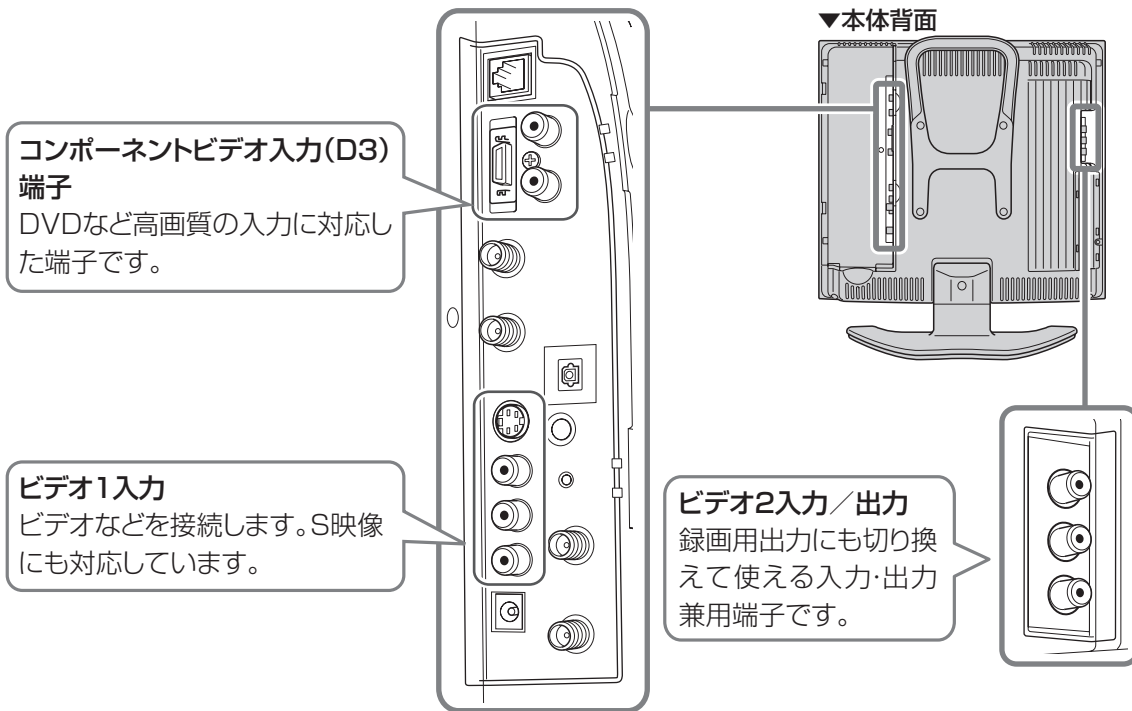

7

電源コードとACアダプターをつなぐ (37ページ)

付属の電源コードとACアダプターで、本体の「電源DC12V」端子と家庭用電源コンセントを接続します。

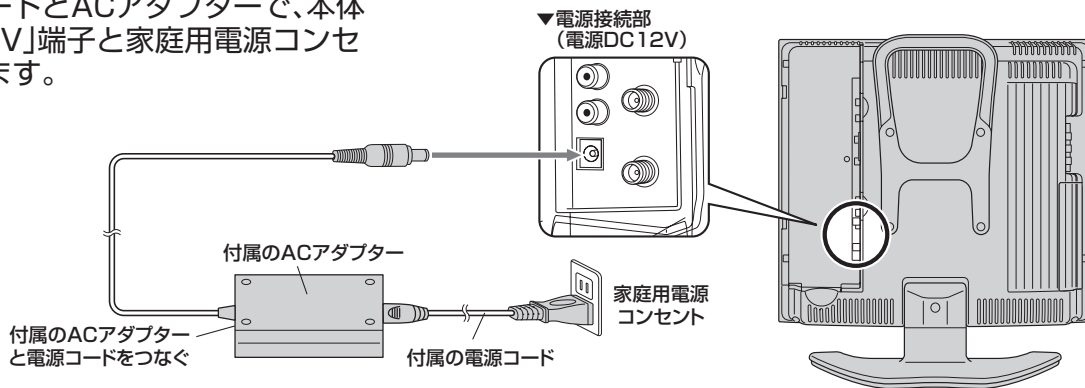

8

電源を入れる (38ページ)

- ① 本体天面の電源ボタンを押します。
- ② 本体前面下部の電源ランプが緑色に点灯することを確認します。

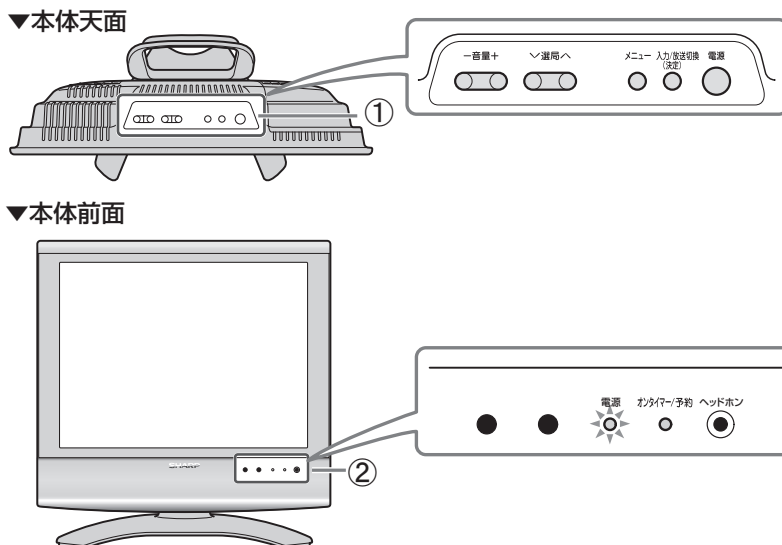

次ページへ

9 地上アナログ放送のチャンネルを設定する (53ページ)

リモコンでメニュー画面を表示し、地上アナログ放送のチャンネル設定をします。

自動設定のしかた

- ① 地上A を押し、地上アナログ放送を選ぶ
- ② メニュー を押し、メニュー画面を表示する
- ③ 決定 で「本体設定」を選ぶ
- ④ 決定 で「チャンネル設定」を選び、決定 を押す
- ⑤ 決定 で「自動」を選び、決定 を押す
- ⑥ 決定 で「する」を選び、決定 を押す
- ⑦ 自動設定画面を確認する

▼メニュー画面

■メニュー [本体設定…チャンネル設定]

映像調整 音声調整 本体設定 機能切換

地上アナログのチャンネル設定をします。

リモコンでメニュー画面を表示して操作します。

チャンネル設定
時刻設定
入力表示選択
入力設定

10 地上デジタル放送のチャンネルを設定する (66～73ページ)

地上デジタル放送の受信設定をするときは、次の手順①～③で行います。

※地上デジタル放送はお住まいの地域で放送が開始されていないと受信できません。

- ① 付属のB-CASカードを挿入する (66ページ)
- ② 地域設定をする (67ページ)
- ③ 地上デジタルチャンネル設定をする (69ページ)

背面側 正面側

デジタル放送を視聴する場合は、必ずB-CASカードを挿入してください。図の向きのとおりに入らないと映りません。

B-CASカード

B-CASカード挿入口

▼メニュー画面

■デジタルメニュー [システム設定]

番組視聴設定 システム設定 外部機器設定

リモコンでメニュー画面を表示して操作します。

② 選んで決定

北海道	東北
関東	甲信越/北陸
中部/東海	近畿
中国/四国	九州/沖縄

③ 選んで決定

チャンネル設定-自動

UHF 全チャンネル

通常は「UHF」を選びます。
CATVパススルーの場合は「全チャンネル」を選びます。

11 デジタル放送を視聴するための設定をする (74ページ)

「デジタル放送を視聴するための設定をする」の説明にそって以下の設定をします。

※B-CASカードを挿入しておいてください。入っていないとデジタル放送が受信できません。(66ページ)

- ① アンテナ電源供給の設定 (74ページ)

▼メニュー画面

■デジタルメニュー [システム設定…アンテナ設定]

番組視聴設定 システム設定 外部機器設定

リモコンでメニュー画面を表示して操作します。

デジタル音声設定
ダウンロード設定
地上デジタル設定
アンテナ設定
通信設定
地域設定
個人情報初期化設定
システム動作テスト

電源・受信強度表示

入 切

選んで決定

個人アンテナでは「入」にします。
共聴アンテナでは「切」にします。

- ② 電話回線の設定 (78ページ)

▼メニュー画面

■デジタルメニュー [システム設定…通信設定]

番組視聴設定 システム設定 外部機器設定

リモコンでメニュー画面を表示して操作します。

デジタル音声設定
ダウンロード設定
地上デジタル設定
アンテナ設定
通信設定
地域設定
個人情報初期化設定
システム動作テスト

通信設定

↓ 選んで決定

電話回線設定-自動

↓ 選んで決定

テスト実行

↓ 決定





テスト終了

決定

これで接続とチャンネル設定は終了です。
次に、放送の受信状態をご確認ください。➡ 6ページ

接続とチャンネル設定の手順(つづき)

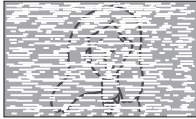
放送の受信状態を確認する

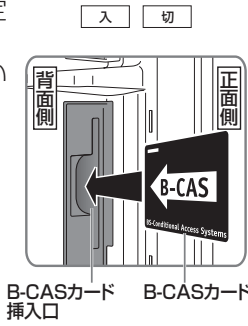
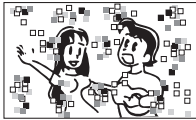
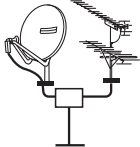
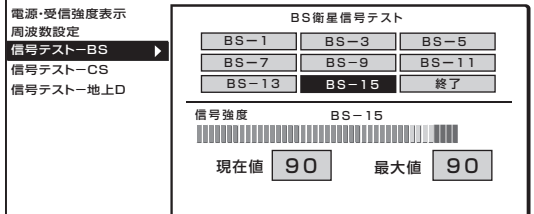
	こんな症状がでるときは	ここをお確かめください	ページ
地上アナログ放送	 <p>色じま模様が出る</p>	<ul style="list-style-type: none"> 付属のアンテナケーブルを使用していますか。 古いケーブルは使わないでください。 	10・34
	 <p>雪が降っているような画面になる</p>	<ul style="list-style-type: none"> アンテナ線が切れていませんか。 アンテナの向きは正しいですか。 平行フィーダー線の場合、本機から線をできるだけ離してください。 	— — 34
デジタル放送	 <p>映像も音声も出ない</p>	<ul style="list-style-type: none"> BS・CSアンテナ電源は正しく設定されていますか。 B-CASカードは正しく挿入されていますか。  <p>B-CASカード挿入口</p>	74 66
	 <p>画面に四角のノイズ(モザイク)が出る</p>	<ul style="list-style-type: none"> アンテナの向きは正しいですか。 アンテナの信号強度を確認してください。(信号強度が60以上あることを確認してください。)  	— 75
	<p>WOWOWやスターチャンネルなどの有料放送が視聴できない</p>	<ul style="list-style-type: none"> WOWOWやスターチャンネルは有料です。視聴するためには契約をしてください。 電話回線の接続や設定は正しくされていますか。 	45 76～80
	<p>110度CSデジタル放送が視聴できない</p>	<ul style="list-style-type: none"> アンテナやアンテナケーブル、分配器は指定のものを使用していますか。 	36
	<p>画面にノイズが出る</p>	<ul style="list-style-type: none"> VHF/UHFのアンテナケーブルとBS・110度CS用アンテナケーブルが接近していませんか。 	—
<p>特定のチャンネルだけ映らない</p>	<ul style="list-style-type: none"> 有料放送は視聴契約が必要です。 アンテナの信号強度を確認してください。 	45 75	

はじめに

付属品.....	10
この取扱説明書の見かた.....	11
安全上のご注意.....	12
使用上のご注意.....	17
各部のなまえ<本体>.....	20
各部のなまえ<リモコン>.....	22
本機の特長.....	24

設置..... 詳しいもくじは **25** ページ

設置のしかた.....	26
転倒防止について.....	32

アンテナや電源の接続..... 詳しいもくじは **33** ページ

VHF/UHFアンテナをつなぐ.....	34
BS・110度CSデジタル共用アンテナをつなぐ.....	36
電源コードとACアダプターをつなぐ.....	37
ケーブル処理のしかた.....	37
電源を入れる.....	38
角度調整のしかた.....	38

操作の前に..... 詳しいもくじは **39** ページ

地上デジタル放送について.....	40
BSデジタル放送について.....	42
110度CSデジタル放送について.....	44
メニューについて.....	46

受信設定..... 詳しいもくじは **51** ページ

設定をする前に.....	52
地上アナログ放送のチャンネルを設定する.....	53
デジタル放送の設定について.....	64
B-CASカードについて.....	65
地域設定をする.....	67
地上デジタル放送のチャンネルを設定する.....	69
デジタル放送を視聴するための設定をする.....	74
システム動作テストを行う.....	82

放送を視聴する..... 詳しいもくじは **83** ページ

番組を選ぶ.....	84
デジタル放送の登録チャンネルを確認する.....	86
デジタル放送のお好みのチャンネルを登録する.....	88
複数の映像や音声を切り換える.....	89
視聴中の番組の情報を見る.....	90
テレビ放送に連動したデータ放送を視聴する.....	90

電子番組表(EPG)の使い方 詳しいもくじは **91** ページ

電子番組表(EPG)について	92
電子番組表(EPG)を利用するための設定を行う	94
電子番組表(EPG)で番組を探す	95
電子番組表(EPG)で番組の内容を確認する	96

デジタル放送の予約と録画 詳しいもくじは **97** ページ

デジタル放送の予約のながれ	98
デジタル放送の予約の種類と手順.....	100
録画予約する	102
詳細設定時のメッセージについて.....	104
予約の確認・取り消し・変更をする.....	105
予約動作や出力信号について	106

録画や再生などの機器の接続 詳しいもくじは **107** ページ

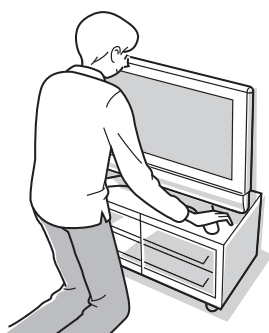

他の機器の接続について	108
ビデオやDVDを見る	110
ビデオカメラの映像をビデオデッキで録画する	114
デジタル放送の番組をビデオデッキで録画する	116
他の機器を使って録画するための設定.....	123
外部機器のなまえを表示させる	124
音響機器をつないで音声を楽しむ.....	125

画面や映像・音声の調整 詳しいもくじは **127** ページ



画面サイズを設定する前に	128
画面サイズを設定する	129
映像の向きを変える.....	132
お好みの映像・音声で楽しむ	133

便利な機能 詳しいもくじは **139**ページ



お好みのチャンネルを登録する	140
省エネ機能を使う	142
指定時刻に電源を入れる(オンタイマー)	144
ボタンの操作を禁止する(チャイルドロック)	148

デジタル放送を快適に見るための設定 詳しいもくじは **149**ページ

画面表示の設定	150
安心して使うための設定	152
お知らせを見る	154
双方向通信を利用する	155
文字を入力する(ソフトウェアキーボード)	156

情報ページ (困ったとき・知りたいこと) 詳しいもくじは **159**ページ

故障かな?と思ったら	160
リセットボタンについて	162
デジタル放送の注意文など	163
ダウンロードを行う	165
本機を譲渡・廃棄するときは	166
メニュー項目一覧	167
保証とアフターサービス	169
お客様ご相談窓口のご案内	170
おもな仕様	172
寸法図	173
本機で使用している特許など	175
別売品について	175
用語の解説	176
索引	178

English Guide

Part Names - Main Unit	180
Part Names - Remote Control Unit	182

●本機を廃棄または譲渡する場合には、個人情報の消去(初期化)をお願いします。(166ページ)







※本取扱説明書に掲載している画面表示は説明用のものであり、実際の表示とは多少異なります。

付属品

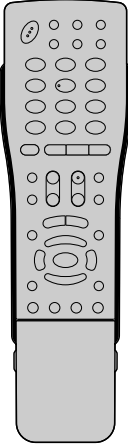
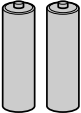
接続クイックガイドの手順1

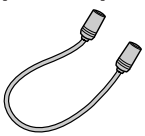
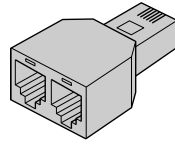
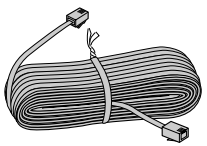
付属品をご確認ください

ご注意 B-CASカードは開封すると、添付されている契約約款に同意したとみなされます。開封前に必ず契約約款をよくお読みください。

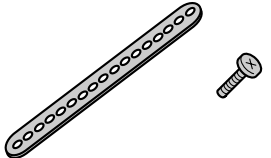
<p>リモコン×1</p>  <p>単4形乾電池×2</p>  <p>使いかた→23ページ</p> <p>使いかた→22～23ページ</p>	<p>VHF/UHF用アンテナケーブル・長(4m)×1 (差し込みタイプ)</p>  <p>使いかた→34ページ</p>	<p>アンテナケーブル・短(19cm)×1</p>  <p>使いかた→35ページ</p>
<p>モジュラー分配器×1</p>  <p>使いかた→76ページ</p>	<p>電話線(10m)×1</p>  <p>使いかた→76ページ</p>	<p>B-CASカード×1</p>  <p>使いかた→43・45・65ページ</p>
<p>電源コード(約2m)×1</p>  <p>ACアダプター(約2m)×1</p>  <p>使いかた→37ページ</p>		<p>転倒防止用部品一式 (固定バンド×1、ネジ×1)</p>  <p>使いかた→32ページ</p> <ul style="list-style-type: none"> ●かんたん!!ガイド×1 ●取扱説明書×1 ●保証書×1

●安全と性能維持のため、同梱のケーブルを必ずご使用ください。

この取扱説明書の見かた

おしらせ

本取扱説明書では、各種機能の操作説明を、おもにリモコンを使った場合の記述にしています。(本体の操作ボタンを使う場合の説明は、「本体天面の〇〇ボタンを押す」などの表現にしております。)

録画予約する

ビデオコントローラーを使って予約する(ビデオ連動予約)

■ビデオ連動予約とは、付属のビデオコントローラーを使い、予約時間に合わせてビデオデッキの録画を開始・終了させ、予約したデジタル放送の番組を録画する方法です。



おしらせ

- デジタル放送をビデオデッキで録画する場合、録画をおすすめします。
- ラジオ放送をMDで録音するときは、デジタル放送音声出力(光)端子の設定を「PCM」にしてください。(126ページ)
- あなたが録画(録音)したものは、個人として楽しむなどの場合は著作権法上、権利者に無断で使用できません。

おしらせ ・ビデオ連動予約を初めて行う場合は、あらかじめ、ビデオデッキ・ビデオコントローラーの接続の予約方法を選んでください。(120ページ)を済ませておいてください。

1 100ページ「予約操作を始めよう」の手順2で、**0**で「録画予約」を選び、**決定**を押す



- ビデオ連動録画設定が済んでいるときは、手順2の画面になります。
- ビデオ連動録画設定が済んでいないときは、つぎの画面が表示されます。

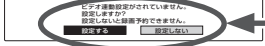

- 「設定する」を選んで決定ボタンを押すと、ビデオ連動録画設定画面になります。設定を行ったください。(120ページ)参照

2 **0**で予約の種類を選び、**決定**を押す

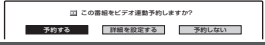

- 「予約する」…………… 無料放送や契約している有料放送が予約できません。
- 「詳細を設定する」… 映像・音声の詳細の予約設定ができます。視聴ページへ

機能の概要説明などです。

番号順に操作してください。

テレビ画面に現われる表示です。

操作の結果や補足的な説明です。

選択・入力する項目や欄です。

操作ボタンです。

左のイラストのボタンに対応しています。

操作するときを使うリモコンのボタンです。

下の「本書で使われているマークについて」をご覧ください。

※ 本書に掲載している画面表示やイラストは、説明のためのものであり、実際とは多少異なります。

本書で使われているマークについて



ご注意ください 正しくお使いいただくためのご注意です。



おしらせ もう少し詳しい説明や、機能の制限事項です。



ヒント 知っているると便利な情報です。

こんなときは▶▶▶

お手入れをするときは



17ページ

故障かな?と思ったら



160ページ

分からない用語があるときは



176ページ

安全上のご注意

ご使用前に「安全上のご注意」を必ず読み、正しく安全にご使用ください。

この取扱説明書および商品には、安全にお使いいただくためにいろいろな表示をしています。その表示を無視して誤った取り扱いをすることによって生じる内容を、つぎのように区分しています。内容をよく理解してから本文をお読みになり、記載事項をお守りください。



警告

人が死亡または重傷を負うおそれがある内容を示しています。



注意

人がけがをしたり財産に損害を受けるおそれがある内容を示しています。

図記号の意味
(図記号の一例です)



記号は、気をつける必要があることを表しています。



記号は、してはいけないことを表しています。



記号は、しなければならないことを表しています。



警告

交流100ボルト以外の電圧で使用しない



100ボルト
以外禁止

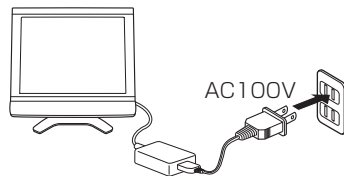

火災・感電の原因となります。

電源コードに重いものを載せたり、本機の下敷きにしたりしない



禁止

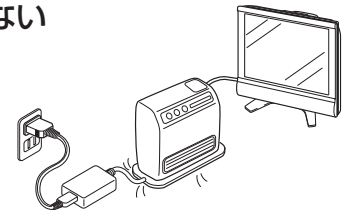

火災・感電の原因となります。

落としたり、キャビネットを破損したときは、本機の電源を切り、電源プラグを抜く



電源プラグ
を抜く



そのまま使用すると火災・感電の原因となります。販売店にご連絡ください。

煙やにおい、音などの異常が発生したら、本機の電源を切り、電源プラグを抜く



電源プラグ
を抜く

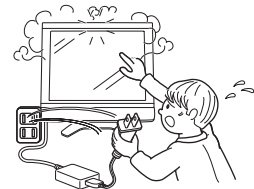

異常状態のまま使用すると火災・感電の原因となります。修理を販売店に依頼してください。お客様自身による修理は絶対におやめください。

テレビに水が入るような使いかたをしたり、ぬらしたりしない



水ぬれ禁止

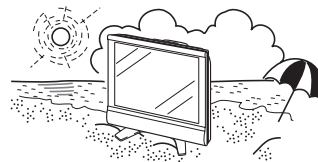

火災・感電の原因となります。雨天、降雪中、海岸、水辺での使用は特にご注意ください。



警告

内部に水や異物が入ったときは、本機の電源を切り、電源プラグを抜く



電源プラグを抜く



そのまま使用すると火災・感電の原因となります。販売店にご連絡ください。

異物を入れない



禁止

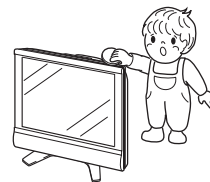

通風孔(裏ぶたのすき間)などからものを入れると、火災・感電の原因となります。特にお子様にはご注意ください。

電源コードを傷つけたり、加工したり、ねじったり、引っ張ったり、無理に曲げたり、加熱したりしない



禁止

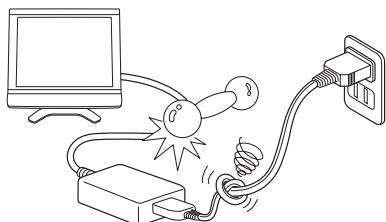

電源コードが傷んだら(芯線の露出、断線)交換をご依頼ください。そのまま使用すると、コードが破損して、火災・感電の原因となります。

本機の裏ぶたを外したり、改造したりしない



分解禁止

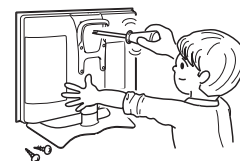

内部には電圧の高い部分があるため、さわると感電の原因となります。内部の点検、修理は販売店にご依頼ください。

本機のそばに花瓶等、水のいった容器を置かない



水ぬれ禁止

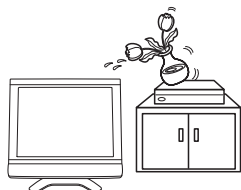

水がこぼれるなどして中に入ると、火災・感電の原因となります。

風呂やシャワー室では使用しない



風呂、シャワー室での使用禁止



火災・感電の原因となります。

不安定な場所に置かない



禁止



落ちたり倒れたりして、けがの原因となります。

雷が鳴り出したら、アンテナ線やプラグに触れない



接触禁止

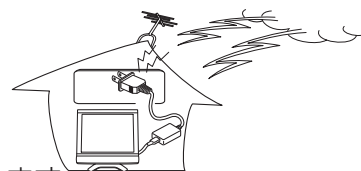

感電の原因となります。

電源プラグの刃や刃の付近に、ホコリや金属物が付着しているときは、プラグを抜いて乾いた布で取り除く



ほこりを取る

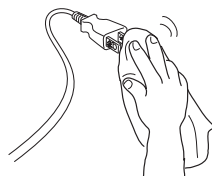

そのまま使用すると火災・感電の原因となります。

安全上のご注意(つづき)

⚠ 注意

電源コードを熱器具に近づけない



禁止

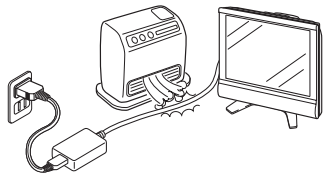

電源コードの被覆が溶けて火災・感電の原因となることがあります。

電源プラグを抜くときは、電源コードを引っ張らない



禁止

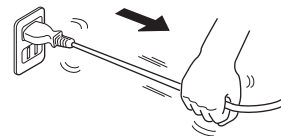

電源コードが傷つき、火災・感電の原因となることがあります。

ぬれた手で電源プラグを抜き差ししない



ぬれ手禁止

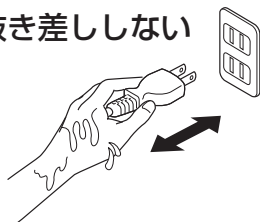

感電の原因となることがあります。

タコ足配線をしない



禁止

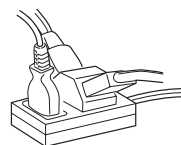

火災・感電の原因となることがあります。

アンテナ工事は、技術経験が必要ですので販売店にご相談ください



離して配置

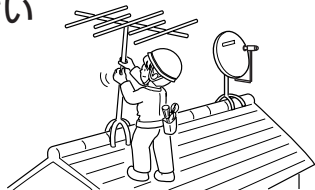

- 送配電線の近くに設置してしまうと、アンテナが倒れた際に感電の原因となることがあります。
- BS・110度CSデジタル放送受信アンテナは強風の影響を受けやすいので堅固に取り付けてください。

湿気やほこりの多いところ、油煙や湯気が当たるところに置かない



禁止



調理器具や加湿器などのそばに置くと、火災・感電の原因となることがあります。

風通しの悪いところに入れない・密閉した箱に入れない・じゅうたんや布団の上に置かない・布などをかけない



禁止

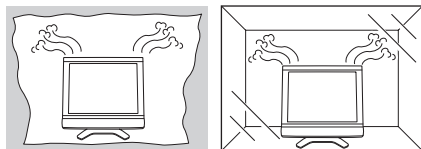

通風孔をふさぐと内部に熱がこもり、火災の原因となることがあります。

重いものを置いたり、上に乗ったりしない



禁止

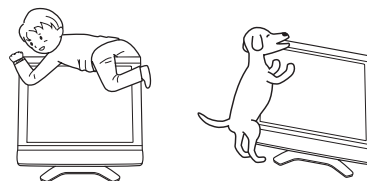

倒れたり、落下してけがの原因となることがあります。特にお子様やペットにはご注意ください。

電源プラグは確実に差し込む



確実に差し込む

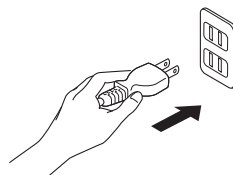

電源プラグはコンセントに根元まで確実に差し込んでください。差し込みが不完全ですと発熱したり、ホコリが付着して火災・感電の原因となることがあります。また、電源プラグの刃に触れると感電することがあります。

⚠ 注意

電源プラグはゆるみのあるコンセントに接続しない



禁止

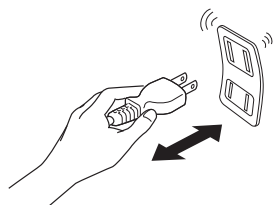

発熱して火災の原因となることがあります。販売店や電気工事店に交換の依頼をしてください。

移動させるときは、接続されている線などをすべて外す



接続線をはずす

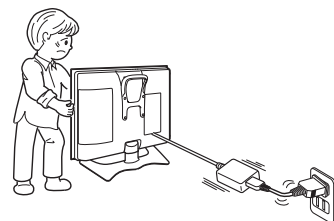

接続線を外さないで移動させると、電源コードが傷つき火災・感電の原因となることがあります。

お手入れのときや長期間使用しないときは、電源プラグを抜く



電源プラグを抜く

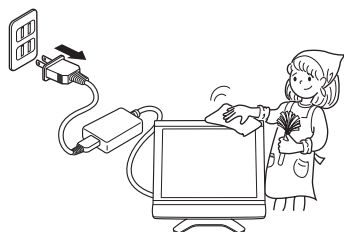

感電や火災の原因となることがあります。

スタンドの角度を調整するときは注意する



手を挟まれないよう注意



指のケガに注意

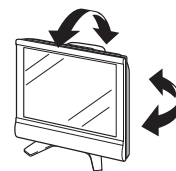

手や指がはさまれてけがの原因となることがあります。また無理に傾けると転倒して落下やけがの原因となることがあります。

通風孔に付着したホコリやゴミをこまめに取り除く
内部の掃除は販売店に依頼する



注意

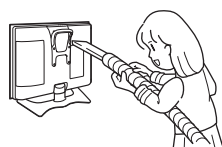

内部や通風孔にホコリをためたまま使用すると、火災や故障の原因となることがあります。内部の掃除費用については、販売店にご相談ください。

液晶画面に衝撃を与えない
(物を当てたり、先の尖ったもので突いたりしない)



禁止

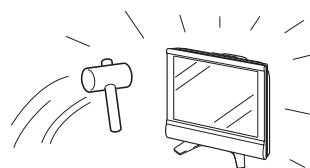

液晶画面のパネルが割れることがあります。

★
ご注意

お客さままたは第三者がこの製品の使用誤り、使用中に生じた故障、その他の不具合またはこの製品の使用によって受けられた損害については、法令上賠償責任が認められる場合を除き、当社は一切その責任を負いませんので、あらかじめご了承ください。

安全上のご注意(つづき)

電池についての安全上のご注意

液もれ・破裂・発熱によるけがや失明を避けるため、下記の注意事項を必ずお守りください。

⚠ 注意

電池は幼児の手の届く所に置かない



禁止



電池は飲み込むと、窒息の原因となったり、胃などに止まったりして大変危険です。飲み込んだおそれがあるときは、ただちに医師と相談してください。

電池はプラス⊕とマイナス⊖の向きに注意し、機器の表示どおり正しく入れる



表示どおりに入れる

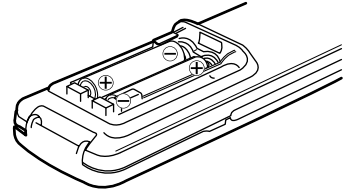

間違えると電池の破裂・液もれにより、火災・けがや周囲を汚損する原因となることがあります。

電池の液がもれたときは素手でさわらない



禁止

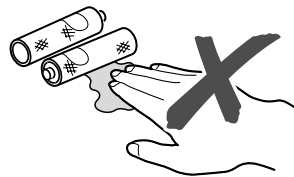

- 電池の液が目に入ったときは、失明のおそれがありますので、こすらずにすぐにきれいな水で洗ったあと、ただちに医師の治療を受けてください。
- 皮膚や衣類に付着した場合は皮膚に傷害を起こすおそれがありますので、すぐにきれいな水で洗い流してください。皮膚の炎症など傷害の症状があるときは、医師に相談してください。

指定以外の電池を使わない。新しい電池と古い電池または種類の違う電池を混ぜて使わない



禁止

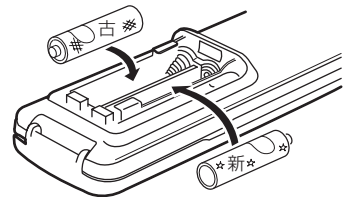

電池の破裂・液もれにより、火災・けがや周囲を汚損する原因となることがあります。

電池は火や水の中に投入したり、加熱・分解・改造・ショートしない。乾電池は充電しない



禁止

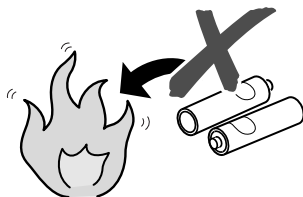

電池の破裂・液もれにより、火災・けがや周囲を汚損する原因となることがあります。

電池を使い切ったときや、長時間使わないときは、電池を取り出す



指示

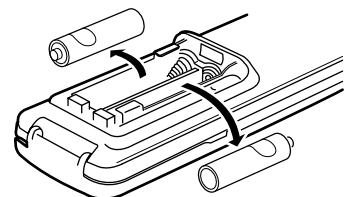

電池を入れたままにしておくと、過放電により液がもれ、故障・火災・けがや周囲を汚損する原因となることがあります。

使用上のご注意

守っていただきたいこと

キャビネットのお手入れのしかた

- キャビネットにはプラスチックが多く使われています。ベンジン、シンナーなどで拭いたりしますと変質したり、塗料がはげることがありますので避けてください。
- 殺虫剤など、揮発性のものをかけないでください。また、ゴムやビニール製品などを長時間接触させたままにしないでください。プラスチックの中に含まれる可塑剤の作用により変質したり、塗料がはげるなどの原因となります。



- 汚れはネルなど柔らかい布で軽く拭きとってください。
- 汚れがひどいときは、水で薄めた中性洗剤にひたした布をよく絞って拭きとり、乾いた布で仕上げてください。

液晶ディスプレイパネルのお手入れのしかた

- お手入れの際は、必ず本体天面の電源スイッチを「切」にし、コンセントから電源プラグを抜いてから行ってください。
- 本機のディスプレイパネルの表面は、柔らかい布（綿、ネル等）で軽く乾拭きしてください。硬い布で拭いたり、強くこすったりすると、パネルの表面に傷がつきますのでご注意ください。
- 汚れがひどい場合は、柔らかい布を軽く水で湿らせて、そっと拭いてください。（強くこすったりすると、ディスプレイパネルの表面に傷が付いたりしますので、ご注意ください。）
- ディスプレイパネルの表面にホコリがついた場合は、市販の除塵用ブラシ（静電気除去ブラシ）をお使いください。
- ディスプレイパネルの保護のため、ホコリのついた布や洗剤、化学雑巾などを使わないでください。パネルの表面がはく離することがあります。



AQUOS
クリーニングクロス
推奨品
CA300WH1*
CA300WH2*

アンテナについて

- 妨害電波の影響を避けるため、交通のひんぱんな自動車道路や電車の架線、送配電線、ネオンサインなどから離れた場所に立ててください。万一アンテナが倒れた場合の感電事故などを防ぐためにも有効です。
- アンテナ線を不必要に長くしたり、束ねたりしないでください。映像が不安定になる原因となりますのでご注意ください。BS・110度CSデジタル放送用のアンテナ線には、必ず専用のケーブルを使用してください。（34・36ページ参照）
- アンテナは風雨にさらされるため、定期的に点検、交換することを心がけてください。美しい映像でご覧になれます。特にばい煙の多いところや潮風にさらされる場所では、アンテナが傷みやすくなります。映りが悪くなったときは、販売店にご相談ください。

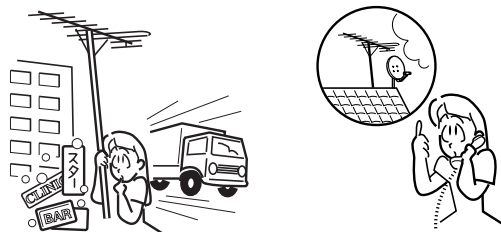

設置について

- 発熱する機器の上には本機を置かないでください。
- 本機の上には物を置かないでください。

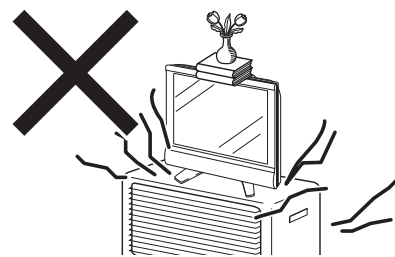

電磁波妨害に注意してください

- 本機の近くで携帯電話などの電子機器を使うと、電磁波妨害などにより機器相互間での干渉が起り、映像が乱れたり雑音が発生したりすることがあります。

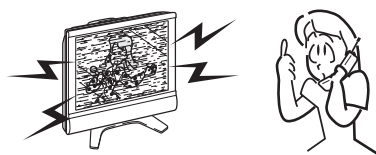

使用上のご注意(つづき)

守っていただきたいこと

直射日光・熱気は避けてください

- 窓を閉めきった自動車の中など異常に温度が高くなる場所に放置すると、キャビネットが変形したり、故障の原因となることがあります。
- 直射日光が当たる場所や熱器具の近くに置かないでください。キャビネットや部品に悪い影響を与えますのでご注意ください。

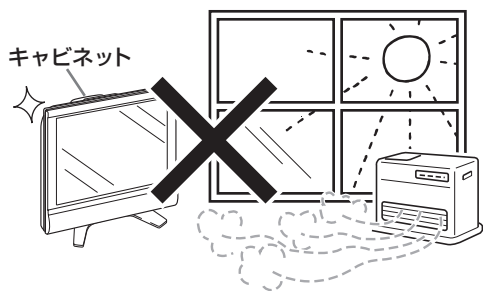

急激な温度差がある部屋(場所)でのご使用は避けてください

- 急激な温度差がある部屋(場所)でのご使用は、画面の表示品位が低下する場合があります。

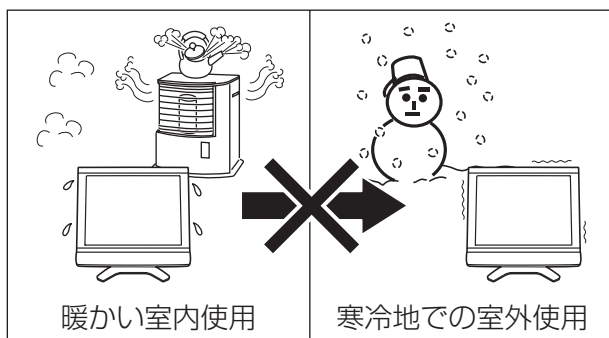

低温になる部屋(場所)でのご使用の場合

- ご使用になる部屋(場所)の温度が低い場合は、画像が尾を引いて見えたり、少し遅れたように見えることがあります。故障ではありません。常温に戻れば回復します。
- 低温になる場所には放置しないでください。キャビネットの変形や液晶画面の故障の原因となります。(使用温度:0℃~40℃)

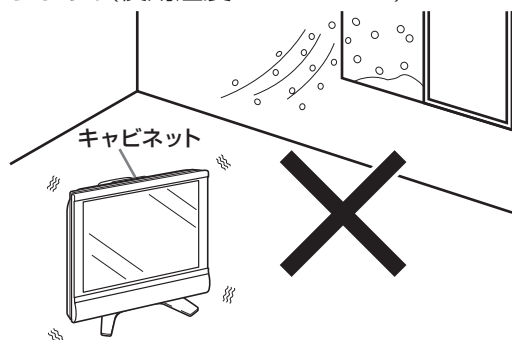

雨天・降雪中でのご使用の場合

- 雨天・降雪中でのご使用の場合は、本機をぬらさないようにご注意ください。

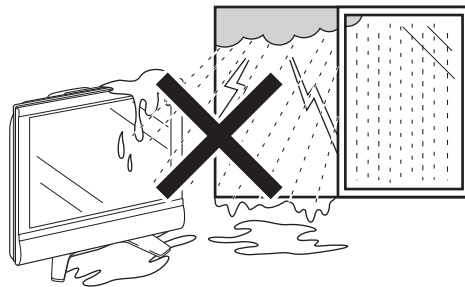

ステッカーやテープなどを貼らないでください

- キャビネットの変色や傷の原因となることがあります。

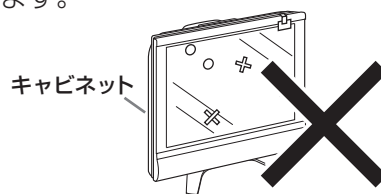

長期間ご使用にならないとき

- 長期間使用しないと機能に支障をきたす場合がありますので、ときどき電源を入れて作動させてください。

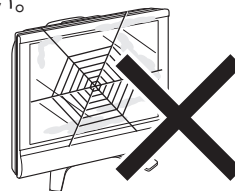

国外では使用できません

- この製品が使用できるのは日本国内だけです。外国では放送方式、電源電圧が異なりますので使用できません。
This product is designed for use in Japan only and cannot be used in any other country.

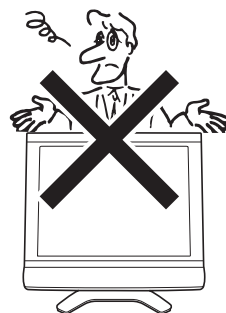

守っていただきたいこと

B-CASカードは必要なときだけ抜き差しする

- 必要以外に抜き差しすると故障の原因となることがあります。
- B-CASカードの中にはICチップが内蔵されています。折り曲げたり、大きな衝撃を加えたり、端子部に触れたりしないようご注意ください。
- 本機に差し込むときは「逆差し込み」や「裏差し込み」にならないよう、イラストの通りに挿入してください。

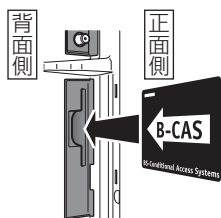

取扱い上のご注意

- 液晶画面を強く押ししたり、ボールペンのような先の尖ったもので押さないでください。また、落としたり強い衝撃を与えないようにしてください。特に液晶画面のパネルが割れることがあります。
- 振動の激しいところや不安定なところに置かないでください。また、絶対に落としたりしないでください。故障の原因となります。



結露(つゆつき)について

- 本機を寒い場所から急に暖かい場所に持ち込んだときや、冬の朝など暖房を入れたばかりの部屋などで、本機の表面や内部に結露が起ることがあります。結露が起きたときは、結露がなくなるまで電源を入れずにお待ちください。そのままご使用になると故障の原因となります。



使用が制限されている場所

- 航空機の中など使用が制限または禁止されている場所で使用しないでください。事故の原因となるおそれがあります。



使用環境について

- 本機を冷え切った状態のまま室内に持ち運んだり、急に室温を上げたりすると、動作部に露が生じ(結露)、本機の性能を十分に発揮できなくなるばかりでなく、故障の原因となることがあります。このような場合は、よく乾燥するまで放置するか、徐々に室温を上げてからご使用ください。



- 周囲温度は0~40℃の範囲内でご使用ください。正しい使用温度を守らないと、故障の原因となります。



- 長期間ご使用にならないときは、安全のため必ず電源プラグをコンセントから抜いてください。



■ 静止画を長時間表示しないでください。残像の原因となることがあります。

蛍光管について

■ 本機に使用している蛍光管には、寿命があります。

- 画面が暗くなったり、チラついたり、点灯しないときは、新しい専用蛍光管ユニットに取り替えてください。
寿命の目安…約60,000時間(室温25℃で、明るさを「標準」に設定して連続使用した場合、明るさが半減する時期の目安)
- 詳しくは、販売店またはもよりのシャープお客様ご相談窓口にお問い合わせください。

■ ご使用初期において、蛍光管の特性上、画面にチラツキが出ることがあります。この場合、本体天面の電源スイッチをいったん「切」にし、再度電源を入れなおして動作を確認してください。

各部のなまえ〈本体〉

の中の数字は、説明や操作方法を掲載しているおもなページです。

前面

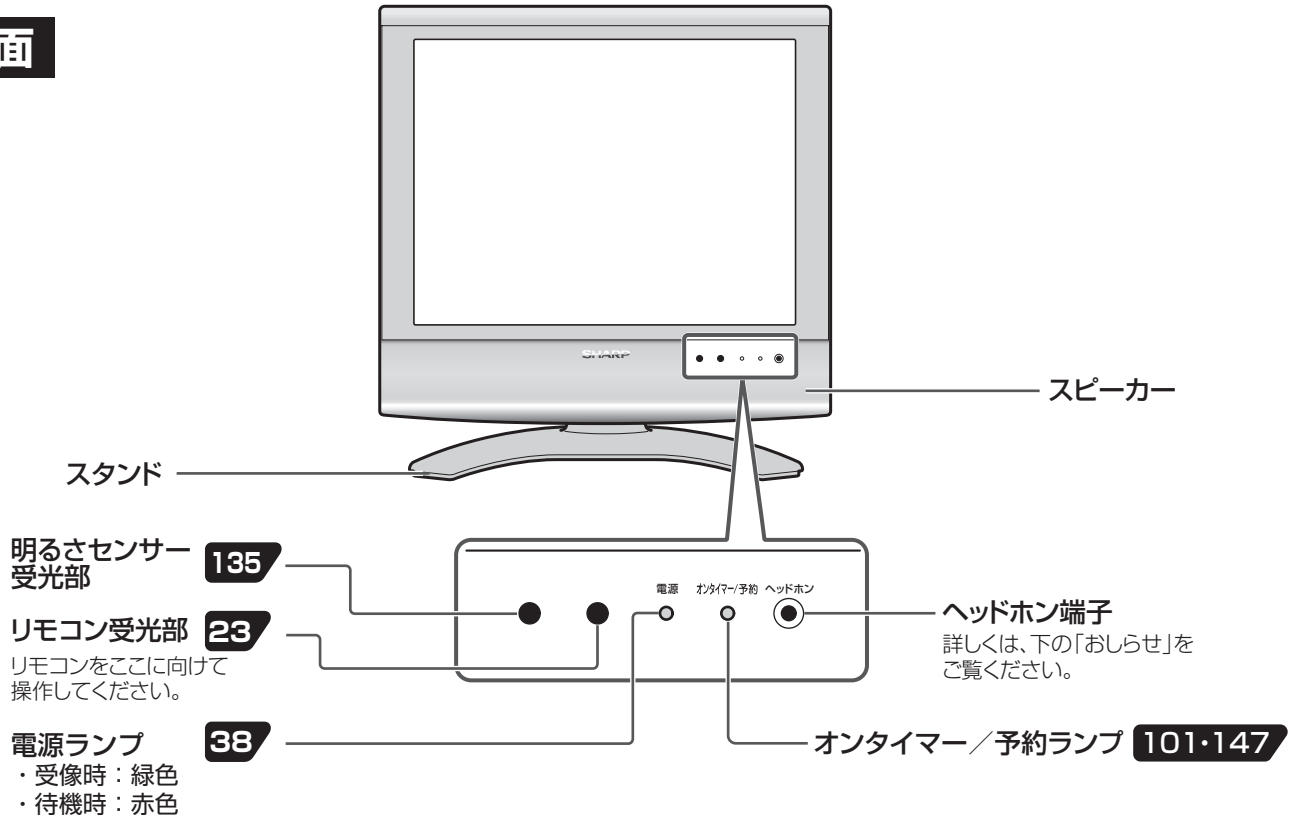

天面

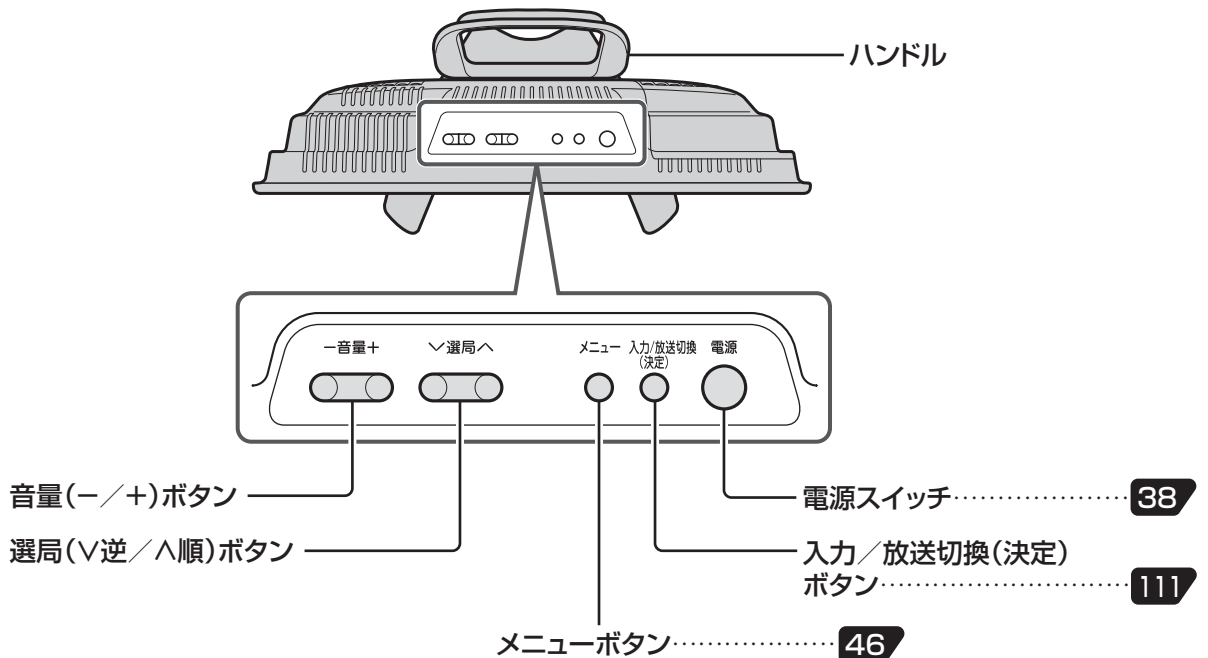

ヘッドホン端子について

- ・ステレオミニプラグ(φ3.5mm)の付いたヘッドホンをご用意ください。
- ・ヘッドホンを使わないときは、必ず、ヘッドホン端子からプラグを抜いてください。
- ・ヘッドホン接続時は、スピーカーから音声が出ません。

背面

※端子カバーの外しかたについては、26ページ「端子カバーの外しかた」をご覧ください。

電話線をつなぐ

電話回線端子.....76

コンポーネントビデオ
入力端子.....112

高画質映像機器をつなぐ
(DVD、デジタルハイビ
ジョンレコーダーなど)

アンテナ入力(VHF・
UHF)端子.....35

地上アンテナ(U/V)を
つなぐ

アンテナ出力(VHF・
UHF)端子.....35

ビデオ1入力.....110・112

電源DC12V.....37

デジタル放送音声
出力(光)端子.....125

ビデオコントロール
端子.....119

デジタルリセット
ボタン.....162

BSアンテナをつなぐ

アンテナ入力
(BS・110度CS)
端子.....36

アンテナ入力
(地上デジタル)端子.....35

地上デジタルアンテナ
をつなぐ

デジタル放送を録画したいとき

- ビデオ2入力／出力端子にビデオなどの録画機器を接続します。録画の画質は標準画質になります。(ハイビジョン放送も標準画質で録画されます。)(116ページ)

ビデオ2入力
／出力.....108・114・116

B-CASカード
挿入口.....66

▼端子カバーを外したところ

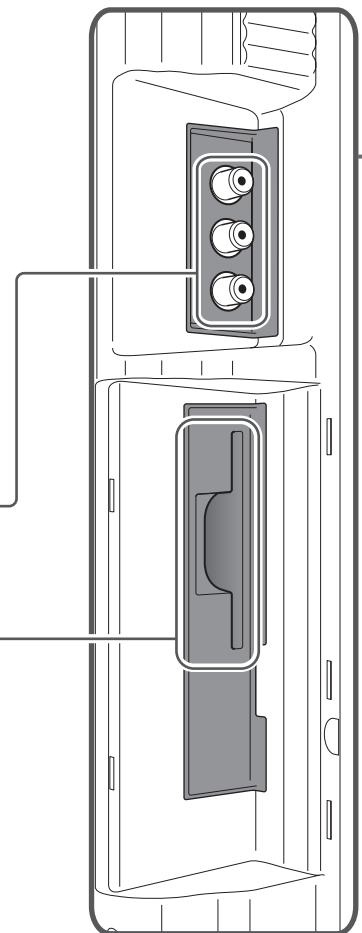
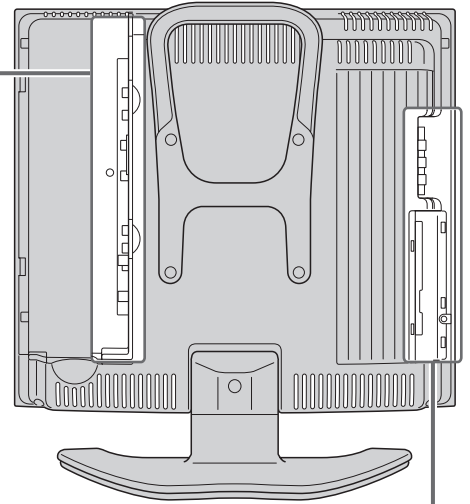

各部のなまえ(本体)
はじめに

各部のなまえ〈リモコン〉

フタを閉じたところ

画面表示……………92・145

画面表示(チャンネルサインなど)を入
切します。

電源……………38

電源を入/切(電源待機)します。

映像入/切……………136

映像を消した状態にできます。

地上D 放送切換……………70・84

地上デジタル放送の画面に切り換えます。
※お使いの地域で「地上デジタル放送」が受
信可能になってから使用するボタンです。

地上A 放送切換……………54・84

地上アナログ放送の画面に切り換えます。

データ連動(d)……………90

デジタル放送のテレビ番組に連動した
データ放送を呼び出します。

音量(+/-)……………90

音量を調整します。

消音……………90

音を一時的に消します。

番組表……………84・95

デジタル放送の電子番組表(EPG)の表
示を入/切します。

番組情報……………90

視聴中のデジタル番組の詳細な情報を
表示します。

カーソル……………46

(上・下・左・右)

メニューや項目を選びます。

決定……………46

カーソルで選んだメニュー項目や設定
内容を決定します。

終了……………46

電子番組表やメニュー操作などを終了
します。

おしらせ メニューや電子番組表の操作
が途中で分からなくなったと
きなどに使うと便利です。

カラーボタン……………90・93・156

(青・赤・緑・黄)

デジタル放送の電子番組表(EPG)や
データ番組の操作に使います。

オフタイマー……………142

電源を指定時間後に切ります。

画面サイズ……………129

画面を拡大します。

明るさセンサー……………135

画面をお好みの明るさに調整できます。

オンタイマー……………147

電源を指定時間に入れます。

チャンネル……………84

- 各ネットワーク(地上A・地上D・
BS・CS)のメディア(テレビ/
ラジオ/データ)ごとのチャンネル
選局をします。
- 各種設定の数字入力にも使用します。

CS 放送切換……………84

110度CSデジタル放送の画面に切り
換えます。

BS 放送切換……………84

BSデジタル放送の画面に切り換えます。

テレビ/ラジオ/データ……………84

メディア(放送の種類)を切り換えます。

選局(▲順/▼逆)……………84

視聴している放送チャンネルを順/逆で
選局します。
※工場出荷時の状態では、CATVチャ
ネルはスキップ設定されています。

入力切換……………111

入力を切り換えます。
押すたびに入力が切り換わります。

裏番組……………96

デジタル放送の裏番組表の表示を入/
切します。

メニュー……………46

メニュー画面の表示を入/切します。

戻る……………46

1つ前の画面に戻ります。
操作を誤ったときや、やりなおしたい
ときは、決定ボタンを押さず、戻るボ
タンを押します。

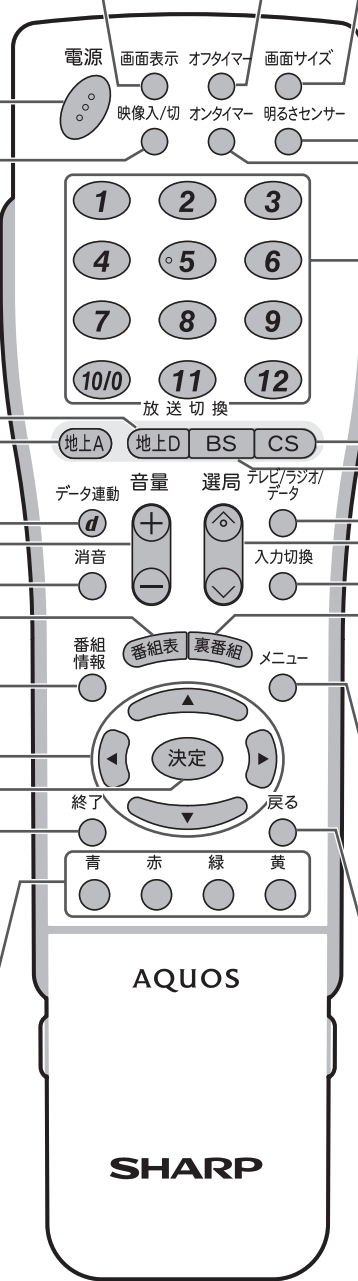



ここでは、リモコンのそれぞれのボタンのおおまかな働きを説明しています。

フタを開けたところ

デジタル登録.....86

チャンネルボタンに登録されているデジタルチャンネルの確認/登録画面を表示します。

お好み選局/登録.....85・140

お好み登録したチャンネルの選局と登録されているチャンネルの確認/登録画面の表示を入/切します。

CATV.....85

CATV放送を選局するときチャンネル番号を入力して使います。

3桁入力.....85

3桁チャンネル番号を入力してデジタル放送を選局するときに使います。

映像ポジション.....133

お好みの映像ポジションを選びます。

字幕.....151

デジタル放送の字幕表示を入/切します。

音声切替.....89・138

音声モードを切り換えます。

映像切替.....89

デジタル放送の主・副映像を選びます。

フタの開けかた

両側の突起部を持ち、引き上げます。

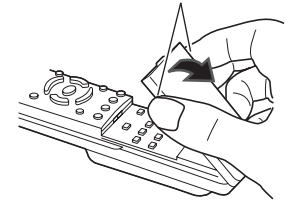

乾電池の入れかた

接続クイックガイドの手順2

1 カバーを開ける

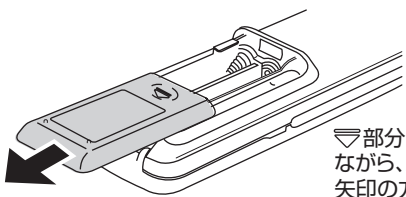

▽部分を軽く押しながらか、カバーを矢印の方向にスライドさせます。

2 付属の単4形乾電池を入れ、カバーを元どおりに閉める

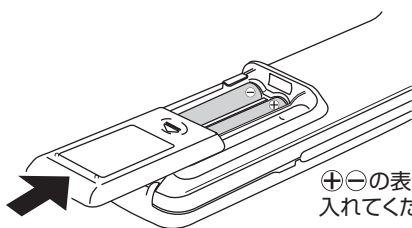

⊕⊖の表示どおりに入れてください。

リモコンで操作できる範囲

リモコンは、画面右下の受光部に向けて操作してください。操作できる範囲は受光部から約5m、上下左右に約30度以内です。

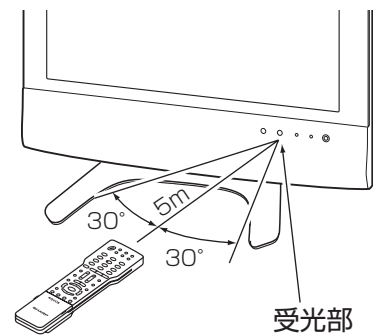

リモコンで動作しにくいとき

- リモコンとディスプレイの受光部との間に障害物があると、操作できないことがあります。
- 乾電池が消耗した場合は、操作できる距離が徐々に短くなりますので、早めに新しい乾電池に交換してください。
- 蛍光灯などが近くにある場合には、動作しにくいことがあります。

リモコン使用上のご注意

- リモコン送信機には衝撃を与えないでください。また、水に濡らしたり湿度の高いところに置いたりしないでください。
- リモコン受光部に直接日光や強い照明が当たっているとリモコンが動作しにくくなります。照明の向きを変えるなどしてみてください。

本機の特長

● ハイコントラストで鮮明な液晶パネルを搭載

- ・ ASV[※]液晶パネルにより広視野角、高コントラストを実現。
- ・ 高効率バックライトシステムにより、高輝度を実現。

※ ASV…Advanced Super View の略

● 低消費電力、環境に配慮した材料の使用など、すぐれた環境性能

● 日常生活で使いやすいコンパクトなサイズと便利な機能

● 地上/BS/110度CSデジタル放送対応

電力資源を有効に使う 省エネ機能

- ・ 明るさセンサー
- ・ 無信号電源オフ
- ・ 無操作電源オフ
- ・ オフタイマー機能

詳しくは ☞ 135・142～
143ページ

お好みの映像が選べる 映像ポジション

映像ポジション

標準
ダイナミック
ダイナミック (固定)
映画
ゲーム

詳しくは ☞ 133ページ

地上・BS・110度CSデジタルチューナー搭載

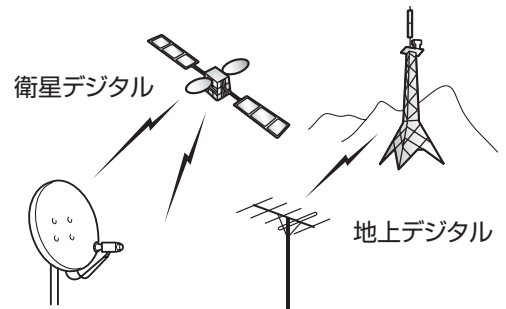

お子様がさわっても安心

チャイルドロック

詳しくは ☞ 148ページ

使わないチャンネルや 入力はスキップ

入力スキップ

詳しくは ☞ 62・72・109ページ

コンパクト・省スペース

置き場所を選ばない、軽量、コンパクトなディスプレイ

画面に時刻を表示する

時刻表示

詳しくは ☞ 145ページ



寝室などでの使いやすさを考えた機能

- ・ 音声のみで楽しめる映像入/切
詳しくは ☞ 136ページ
- ・ テレビを見ながらお休みになる時も安心
30分設定可能な無操作電源オフ
詳しくは ☞ 142ページ
- ・ 指定時間後に自動電源オフ
オフタイマーボタンをリモコンに採用
詳しくは ☞ 142ページ
- ・ 音量の設定も可能な、目覚ましとしても使える
オンタイマー機能
詳しくは ☞ 146ページ
- ・ お部屋の明るさに応じてテレビの明るさを自動制御する
明るさセンサーボタンをリモコンに採用
詳しくは ☞ 135ページ

接続端子を選んで最適な映像・音声を再現

- ・ D3映像端子
DVDプレーヤーなどを接続し、美しい映像が楽しめます。

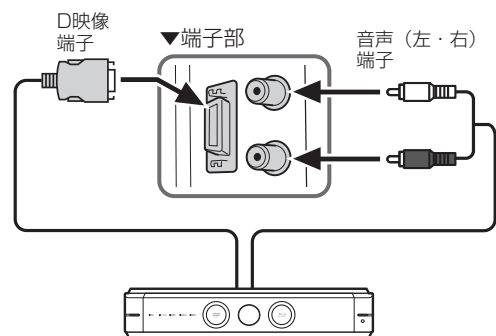

詳しくは ☞ 112ページ

設置

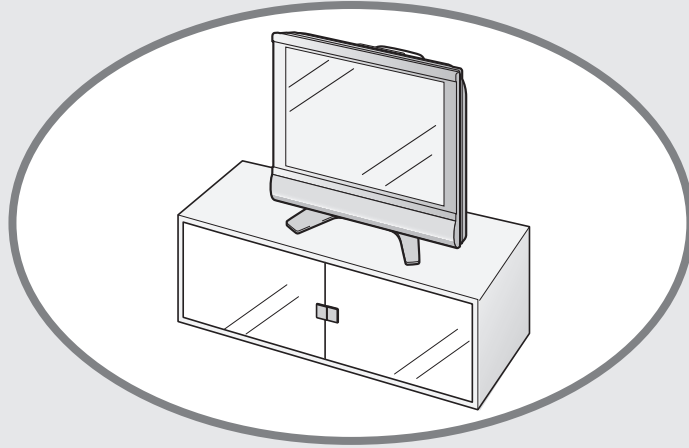

ページ

設置のしかた	26
設置のながれ	26
設置について	26
端子カバーの外しかた	26
スタンドとハンドルの外しかた	27
壁掛け設置のしかた	28
別売品のフロアスタンドに本機を取り付ける	30
液晶カラーテレビ用ACアダプターを フロアスタンドに取り付ける	31
転倒防止について	32
テレビ台に固定する	32
壁や柱に固定する	32

設置のしかた

設置のながれ

1.端子カバーを外す(下記「接続クイックガイドの手順3」)

2.必要な接続をする(34~37ページ)

3.端子カバーを取り付ける

4.設置する

5.転倒防止策を行う(32ページ)

壁にかけてお使いになる場合は
スタンドを外し、壁掛け金具を
使って設置してください。
(28・29ページ)

フロアスタンドでお使いになる場合は
スタンドを外し、フロアスタン
ドを取り付けてお使いください。
(30・31ページ)

設置について

- 傾斜のない、平らな場所に設置してください。
すべりやすい面、カーペットなどのやわらかい面、
不安定な場所には設置しないでください。
- 極端に温度が高い場所や温度が低い場所には、設置
しないでください。(使用温度0℃~40℃)

ご注意

- 台などに設置する場合は、本機の重量に耐え得る堅固
なもので、十分な幅と奥行きのある、転倒しにくいも
のを使用してください。
- キャスター付きのテレビ台をご使用の場合、移動する
とき以外は必ずキャスター用受皿を使用してください。

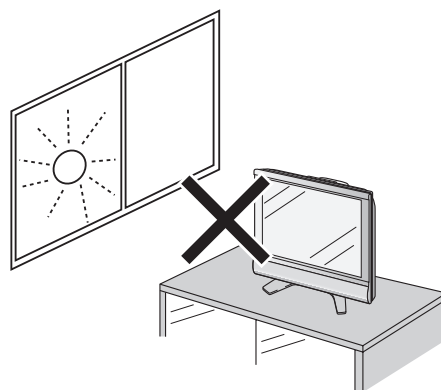

端子カバーの外しかた 「接続クイックガイドの手順3」

フックを押しながら
端子カバーを外しま
す。

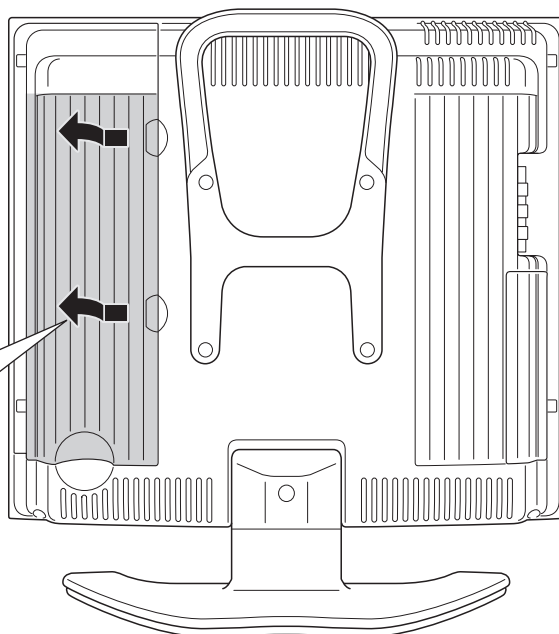

■ 別売の壁掛け金具(AN-120AG1)で壁掛け設置したり、フロアスタンド(AN-110FS1)に取り付けで設置する場合などは、付属のスタンドとハンドルを外して使用します。

スタンドとハンドルの外しかた

作業を始める前に ・液晶カラーテレビの電源を切り、電源プラグをコンセントから抜いてください。

1 テーブルなどの台を用意し、毛布など厚手の柔らかい布を敷き、その上に本体を画面を下にして置く

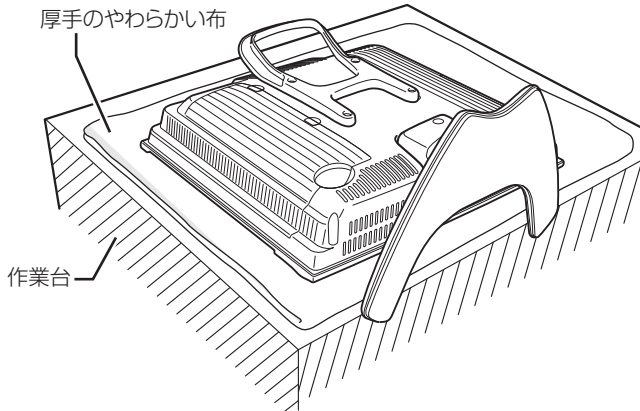

2 ハンドルのネジ(4箇所)を取り外し、ハンドルを取り外す

・⊕(プラス)ドライバーを 사용합니다。

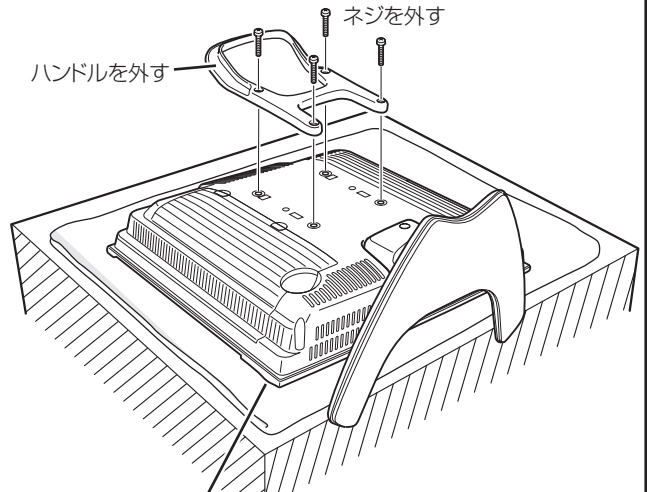

スピーカー部は凸となっているため、ハンドルを外すとき、スピーカー部がへこんだり(凹)しないように十分に注意してください。

3 スタンドカバーのネジを取り外し、スタンドカバーを取り外す
続いてスタンドのネジ(4箇所)を取り外す

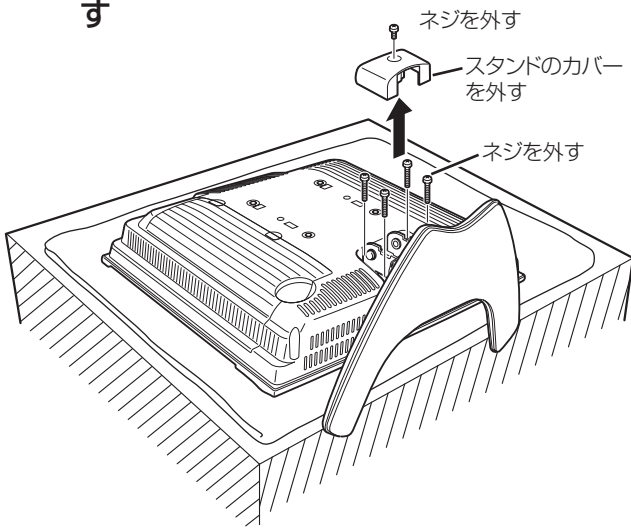

4 スタンドを本体から取り外す

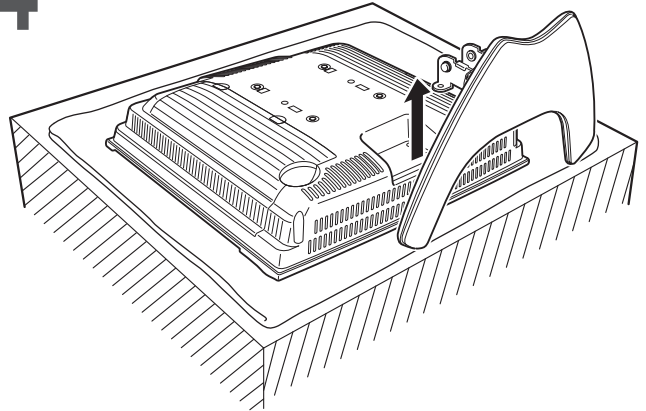

使用上のご注意

- 湿度の高い場所、直射日光のあたる場所、高温の自動車内や暖房機器などの付近には放置しないでください。(変形、変色、故障することがあります。)
- ハンドルやスタンドを取り付けていたネジを、ハンドルやスタンドのない状態で取り付けしないでください。

設置のしかた(つづき)

壁掛け設置のしかた

- 本機を別売の壁掛け金具(AN-120AG1)を使って壁掛け設置して使用することができます。
- 取付け方法など詳しくは、別売品に付属の取扱説明書をご覧ください。

■壁用金具を取り付ける

1 壁用金具を設置する場所を決める

- 糸におもりを吊したものを使って、壁用金具の垂直をあわせませす。
- 2箇所のネジ孔の位置に、エンピツ等で印をつけます。

液晶テレビ	壁掛け金具	中心位置
LC-13SX7	AN-120AG1	約 80mm
LC-15SX7	AN-120AG1	約 90mm

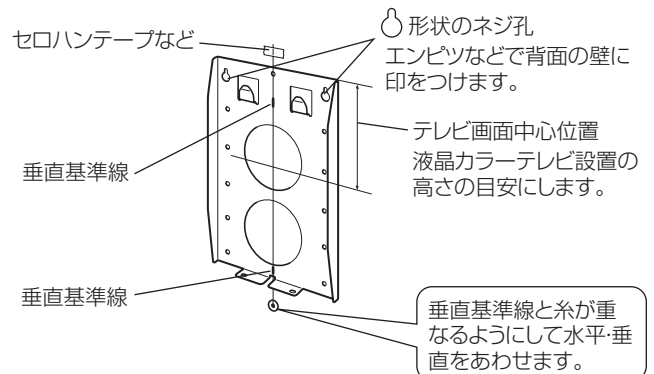

2 ネジを仮止めする

- いったん壁用金具を壁から離し、壁につけたネジ孔のマーク位置にネジ(2本)を仮止めします。このとき、ネジ頭は、壁用金具が掛けられるよう壁から4mm以上浮いた状態にします。取り付けしたネジに壁用金具を掛け、左右に傾いていないか確認後、しっかりとネジを締めませす。残りのネジ孔にも市販のネジ(5~9本)を使って止めませす。

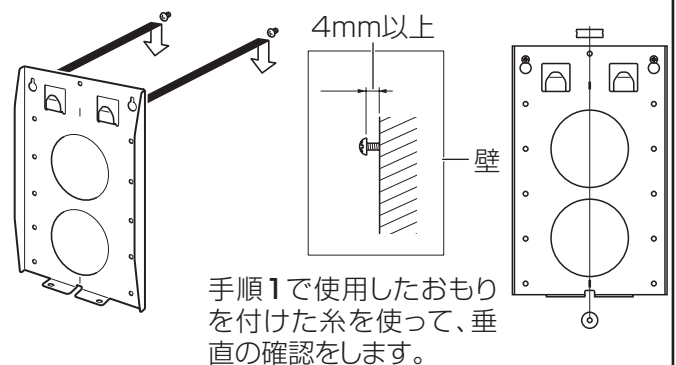

■液晶カラーテレビを壁に取り付ける

- 1** 液晶カラーテレビのスタンドとハンドルを外した部分に、壁掛け金具ユニットを取り付ける
- このとき支点金具は閉じた状態で取り付けてください。

壁掛け金具ユニットに同梱のネジ(長さ 10mm) 4本をご使用ください。

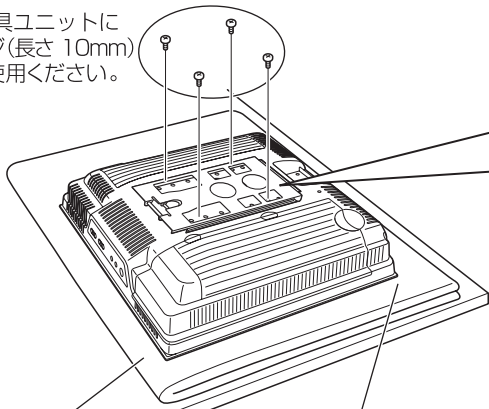

テレビに傷が付かないようにクッションなどを敷いてください。

スピーカー部は凸となっているため、壁掛け金具ユニットを取り付けるとき、スピーカー部がへこんだり(凹)しないように十分に注意して取り付けてください。

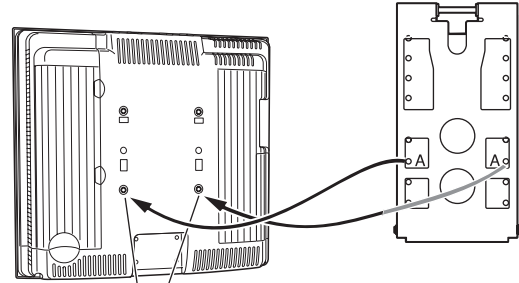

この孔と刻印「A」をあわせてください。

- 2** 壁用金具のフック部分に壁掛け金具ユニットの角孔(□)を引っかける

液晶テレビ	壁から液晶テレビ前面までの距離
LC-13SX7	約111mm
LC-15SX7	

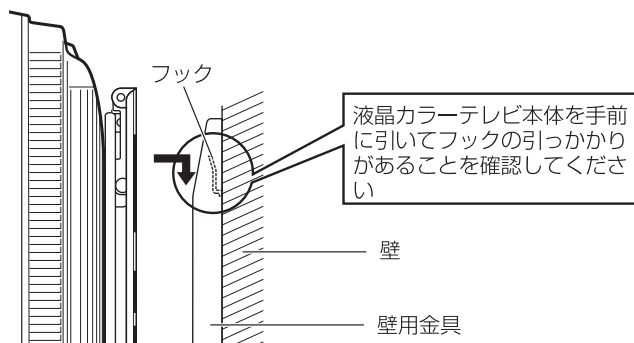

- 3** 壁掛け金具ユニットと壁用金具をネジで固定する (必ず実施してください)
- 下側から、ネジ(長さ6mm)2本で固定します。

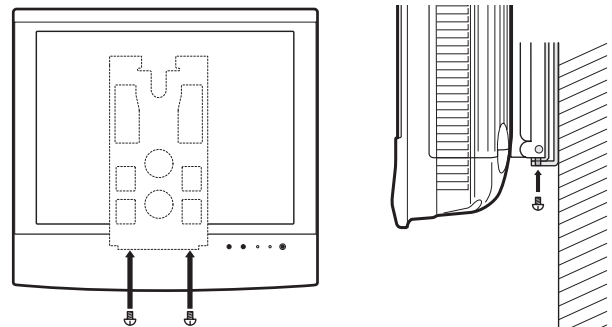

- 上記手順2と3は必ず実施してください。手順2のみでの設置では、液晶カラーテレビが落下してけがの原因となることがあります。

■角度調整をする

見たい角度にあわせる場合、図のように液晶カラーテレビを両手で持って、角度調整を行う

角度範囲	前20° 後0°
------	----------

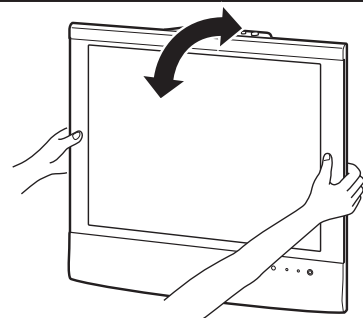

- 液晶カラーテレビ本体背面の金具に手を触れないようにしてください。角度調整時に金具が動きますので、手をはさむおそれがあり、けがの原因となります。

設置のしかた(つづき)

別売品のフロアスタンドに本機を取り付ける

本機に適合するフロアスタンドをお求めください。
機種名: AN-110FS1

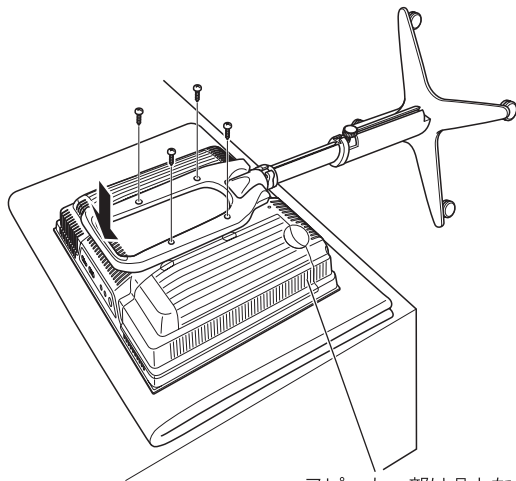

スピーカー部は凸となっているため、スタンドを取り付けるとき、スピーカー部がへこんだり(凹)しないように十分に注意してください。

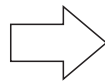

出荷時固定ビス
〔液晶カラーテレビを取り付けてから外します。〕

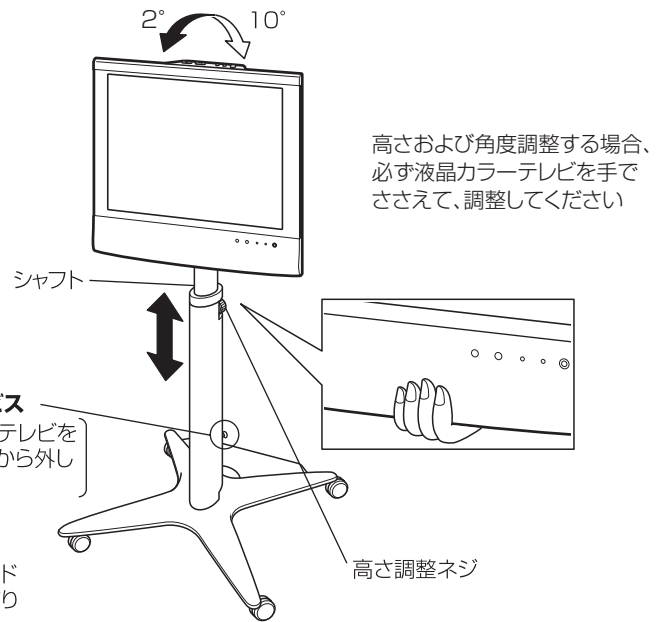

① 付属のハンドルとスタンドを外し、フロアスタンドを本体に取り付ける

② 見やすい高さにフロアスタンドを調整する

詳しくは、別売品に付属の取扱説明書をご覧ください。

■床から液晶カラーテレビ上面までの高さ

液晶テレビ	スタンド最短時	スタンド最長時
LC-13SX7	963mm	1173mm
LC-15SX7	970mm	1180mm

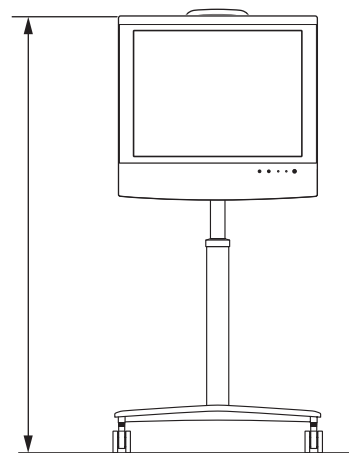

液晶カラーテレビ用ACアダプターをフロアスタンドに取り付ける

■ テレビに付属のACアダプターのコードを次のようにフロアスタンドに取り付けて接続してください。(床にはわせるなどの使い方をすると破損することがあります。)

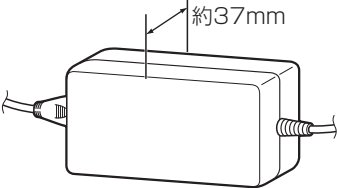
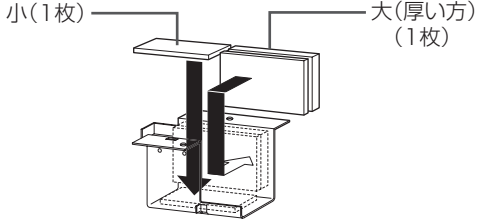

・ 取付けの前に、液晶カラーテレビの電源を切り、コンセントからACアダプターのプラグを抜いてください。

適用機種	適用ACアダプター(タイプD)	スペーサーの貼付けかた
LC-13S4 LC-15S4 LC-13SX7 LC-15SX7	 <p>約37mm</p>	 <p>小(1枚) 大(厚い方) (1枚)</p>

液晶カラーテレビ用 AC アダプターに液晶カラーテレビ用 AC アダプター取付アングルをかぶせてから、フロアスタンドの底面部に取り付け、液晶カラーテレビ用 AC アダプター取付ネジ (2 本) で固定します。

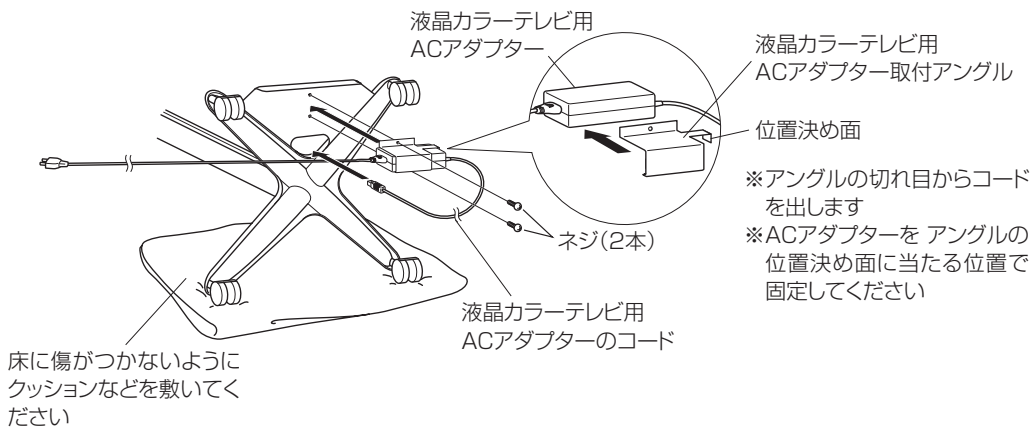

くわしくは、フロアスタンドに付属の取扱説明書をご覧ください。

転倒防止について



注意

不意の地震のときや衝撃などで、テレビが倒れてけがをするおそれがあります。安心してご使用いただくために、転倒防止策の実施をお願いします。

テレビ台に固定する

- 1 作業をする平らな台の上に厚手の柔らかい布などを敷き、その上に本機を、画面を下にしたうつ伏せの状態で見せます。
- 2 スタンド底面に、付属の転倒防止用の固定バンドを、付属のネジで取り付けます。
- 3 本機を起こし、設置する台などの上に位置決めします。
- 4 市販のネジを使い、固定バンドの穴に上からネジを取り付けて固定します。
※市販のネジは、確実に固定できる形状のものを使用してください。

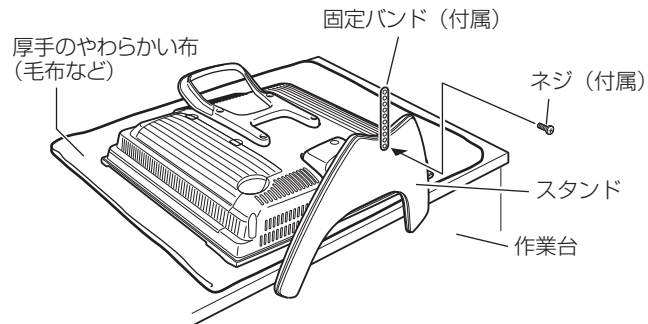

付属の転倒防止用部品

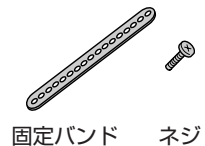

固定バンド ネジ

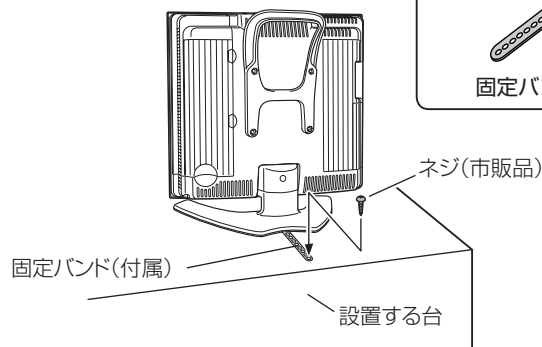

壁や柱に固定する

- 1 堅牢部に市販の金具を取り付けます。
- 2 市販の丈夫なヒモで金具とハンドルを結びます。

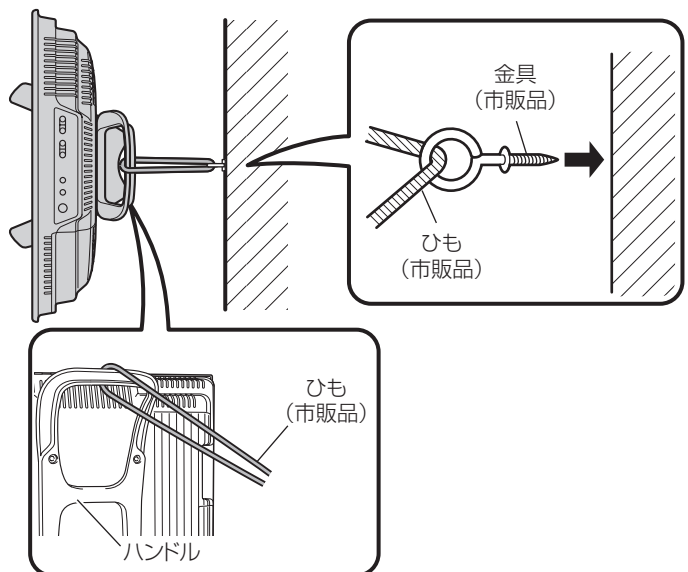

アンテナや電源の接続

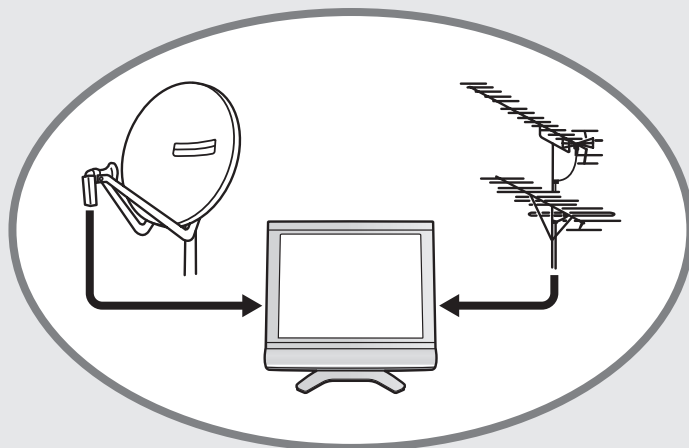

ページ

VHF/UHFアンテナをつなぐ.....	34
BS・110度CSデジタル共用 アンテナをつなぐ.....	36
電源コードとACアダプターをつなぐ	37
ケーブル処理のしかた	37
電源を入れる	38
角度調整のしかた.....	38

VHF/UHFアンテナをつなぐ

接続クイックガイドの手順4

- 付属のVHF/UHF用アンテナケーブル・長(差し込みタイプの方)、市販のアンテナ整合器などを、部屋のアンテナ端子の種類や使用するアンテナ線に応じて接続し、本体背面端子部のアンテナ入力(VHF・UHF)端子に接続してください。(下図A参照)
- 付属のアンテナケーブル・短で、本体背面端子部のアンテナ出力(VHF・UHF)端子とアンテナ入力(地上デジタル)端子を接続します。(下図B参照)

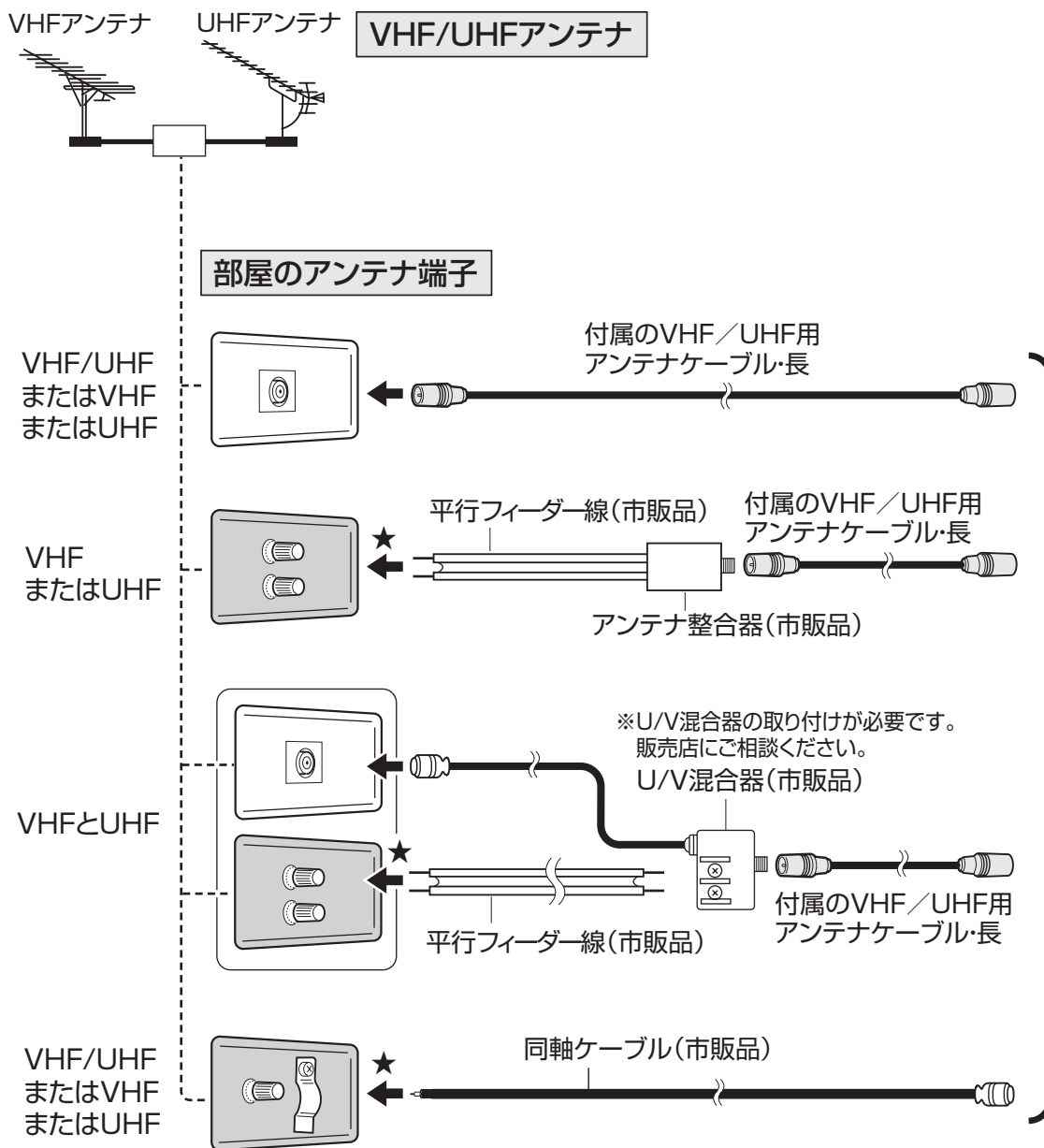

★のタイプの端子をご使用の場合、画面にノイズが出る場合があります。



- ・ VHF/UHFの屋内アンテナ端子が分かれている場合など、混合器の取付けが必要なときは、お買い上げの販売店にご相談ください。
- ・ アンテナ入力(VHF・UHF)端子への接続には、付属のアンテナケーブル・長のうち、先端プラグが差し込みタイプの方(形状: )をお使いください。
- ・ 本機の電源を「切」にすると、アンテナ出力(VHF・UHF)端子から信号は出力されません。
※アンテナ出力(VHF・UHF)端子にビデオデッキなどの他機器を接続しないでください。

地上デジタル放送を受信する場合は

- UHF対応のアンテナを使用します。VHFアンテナでは受信できません。
現在お使いのアンテナがUHF対応であれば、そのままご使用になれます。(※一部取り替えや調整が必要な場合があります。また、地域によってはブースターの追加などが必要になることがあります。)

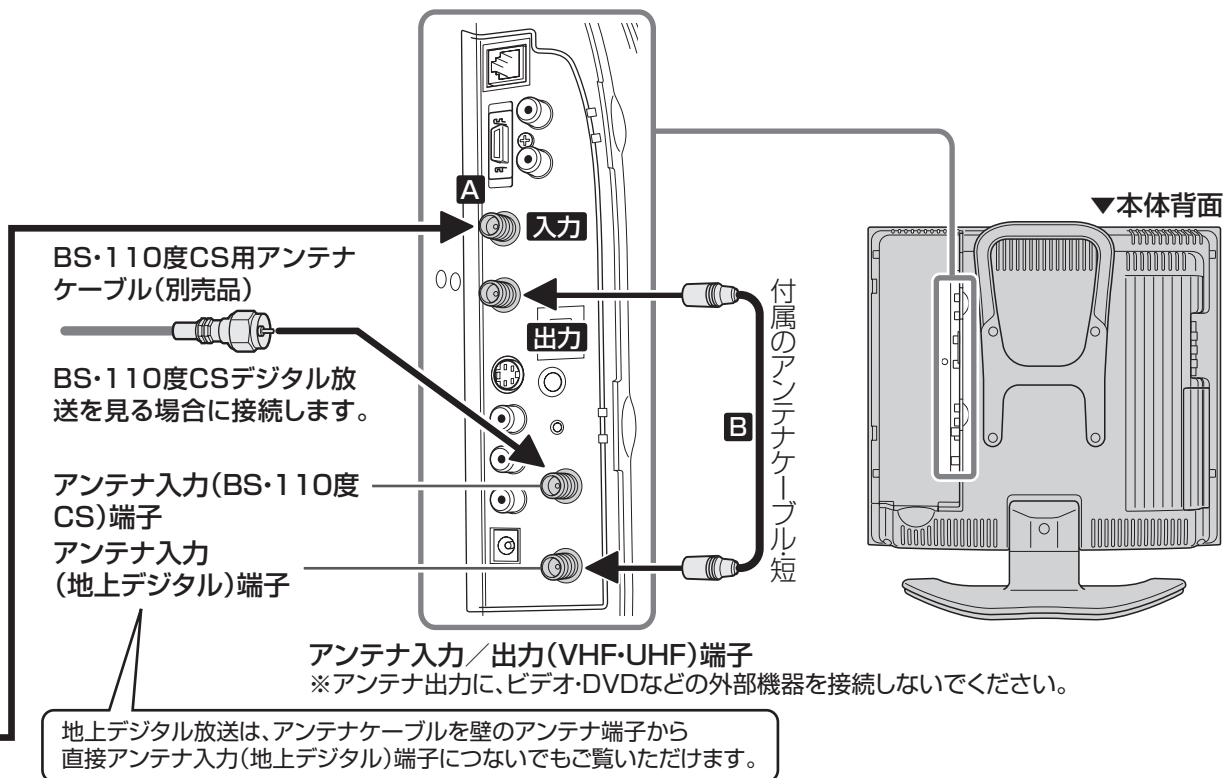

地上デジタル放送をCATVパススルー*で受信する場合

- VHF/UHFアンテナと同じ接続をします。CATVによる地上デジタル放送の視聴方法については、お客さまが契約されているケーブルテレビ会社にお問い合わせください。(※CATVパススルー…69ページをご覧ください。)

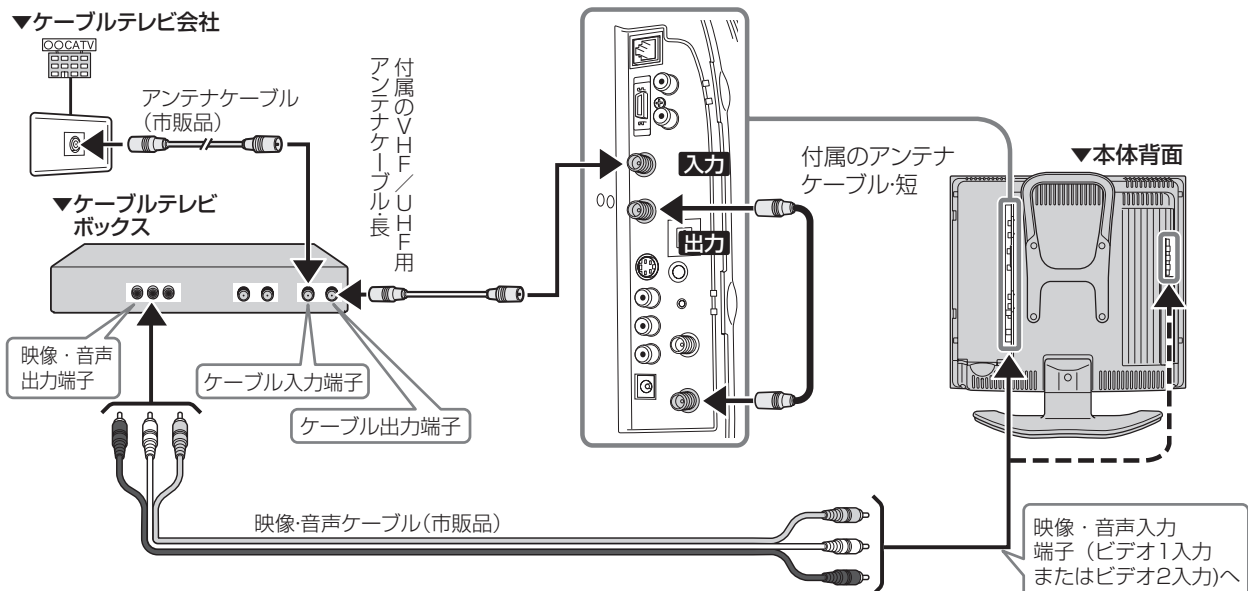

BS・110度CSデジタル共用 アンテナをつなぐ

接続クイックガイドの手順4

- BS・110度CSデジタル放送受信のアンテナおよびアンテナ線は、専用のものをご使用ください。
アンテナ……別売のBS・110度CS共用アンテナをご使用ください。(共用アンテナでない従来のBSアナログ放送用アンテナでは、110度CSデジタル放送は受信できません。また、BSデジタル放送も場合によっては映らないことがあります。)
アンテナ線……110度CS帯域(2150MHz)まで対応しているもの(例、S-5C-FB)をご使用ください。
ブースターや分配器をご使用の場合…110度CS帯域(2150MHz)まで対応しているものをお使いください。詳しくは、お買い上げの販売店にご相談ください。
- BS・110度CS共用アンテナの取付けについては、アンテナに付属の取扱説明書をご覧ください。



- ・アンテナ入力(BS・110度CS)端子にアンテナ線を接続するときは、必ずアンテナ電源の設定を「切」にしておいてください。(74ページ参照) ※工場出荷時、アンテナ電源の設定は「切」になっています。

BS・110度CS共用アンテナを単独で接続するとき

BS・110度CS用アンテナケーブル(別売品)を本体背面端子部のアンテナ入力(BS・110度CS)端子と壁のアンテナ端子に接続します。

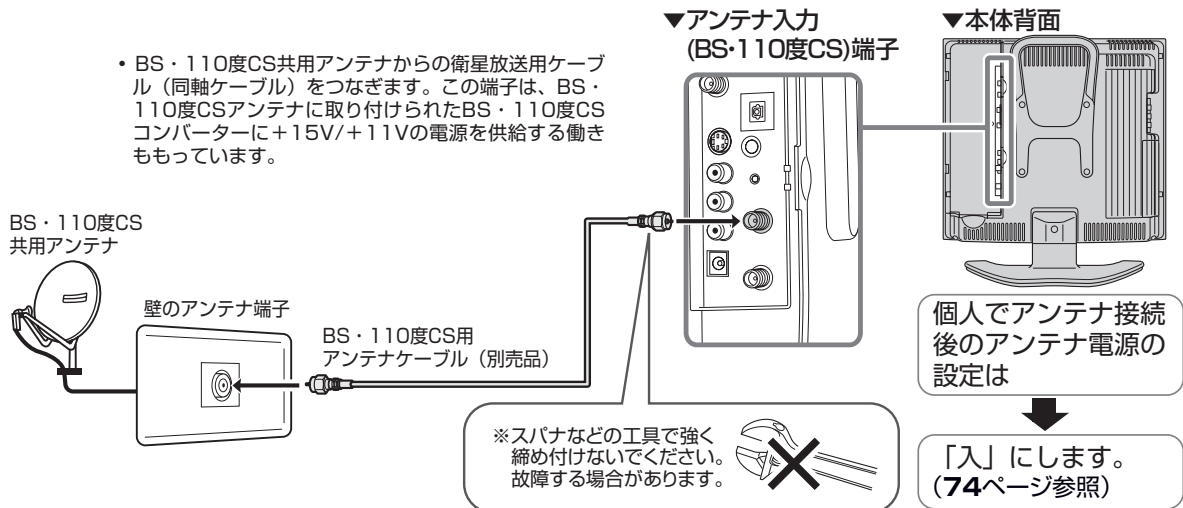

マンションなど、共聴システムで接続するとき(BS・110度CSとVHF/UHFが混合されているとき)

BS/UV分波器(市販品)を使用して接続します。

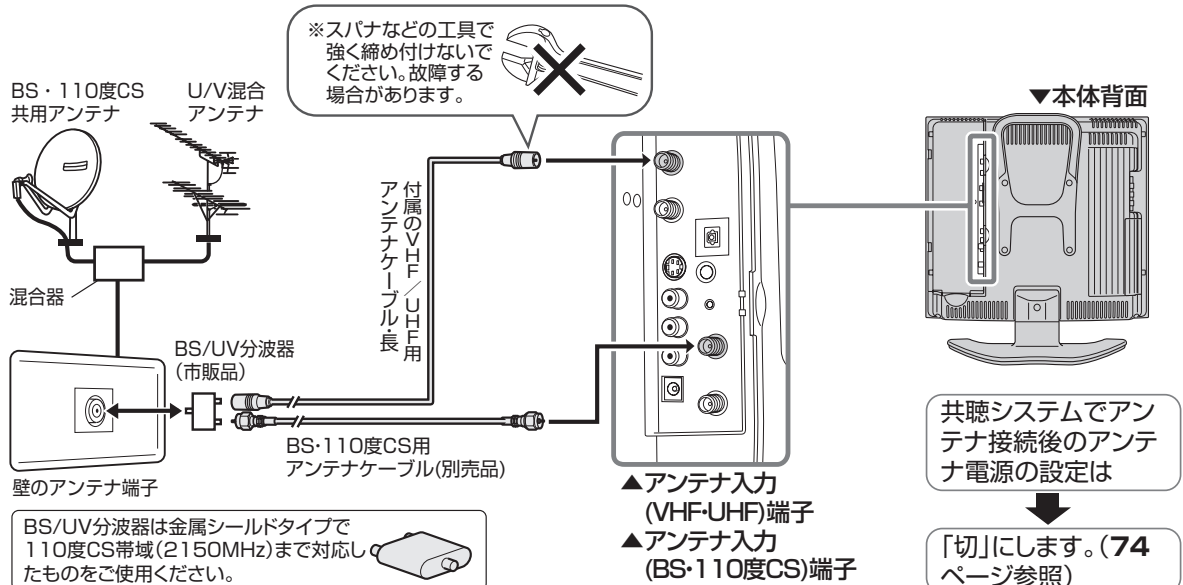

電源コードとACアダプターをつなぐ

接続クイックガイドの手順7

ご注意 接続が終わるまでは、電源スイッチを「入」にしないでください。

■ 電源コードを本機に接続するときは、本体に電源プラグを差し込んでから家庭用電源コンセントに接続してください。あらかじめ電源コードとACアダプターをつないでください。

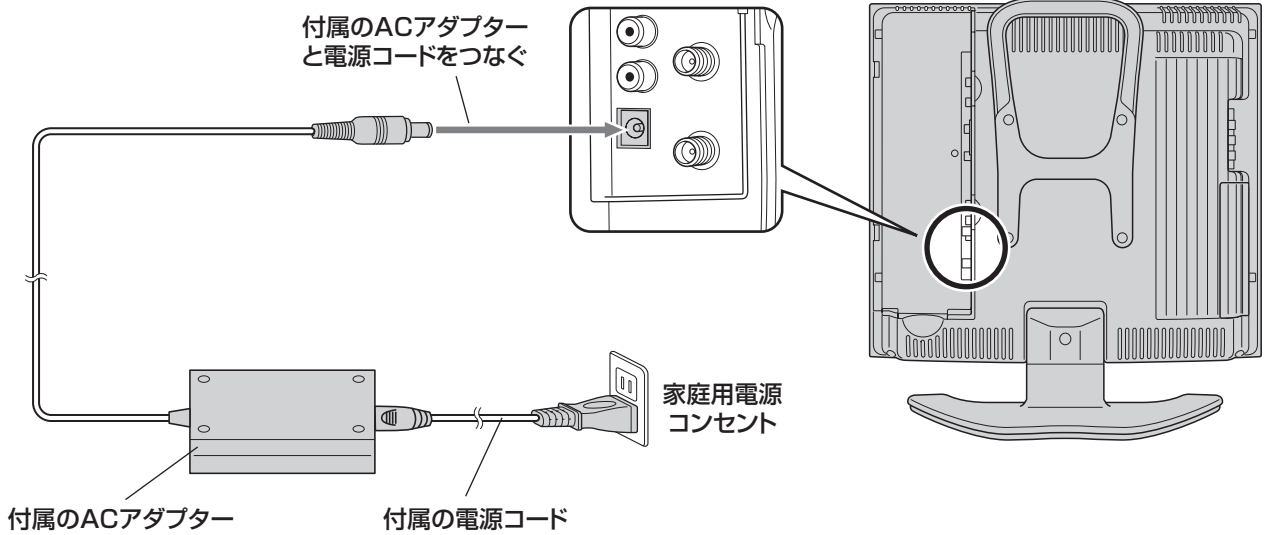

- 電源コードは、コンセントに差し込んだ直後に抜かないでください。まれに、初期設定の状態に戻り、「番組予約」や「PPV番組の購入履歴」などが消去されます。このような場合、必要に応じて再度、設定を行ってください。（「PPV番組の購入履歴」など、再設定できないものもあります。）
- 使用中にいきなり電源コードを抜いたり、電源をしゃ断したりしないでください。内蔵メモリーに格納されたデータがこわれることがあります。



ACアダプターについて

- ACアダプターは、熱くなることがありますが、故障ではありません。
- ACアダプターを、布でくるんだり、全体を覆ったりしないでください。故障の原因となることがあります。
- ACアダプターのカバーを外したり、改造したりしないでください。内部には高電圧の部分があり、感電の原因となります。

長時間で使用にならないときは…

- 必ず電源コードをコンセントから抜いてください。

ケーブル処理のしかた

■ 本体背面の端子部につないだケーブル類は、下図のように、付属のケーブルクランプを使って配線すると、すっきりまとめることができます。

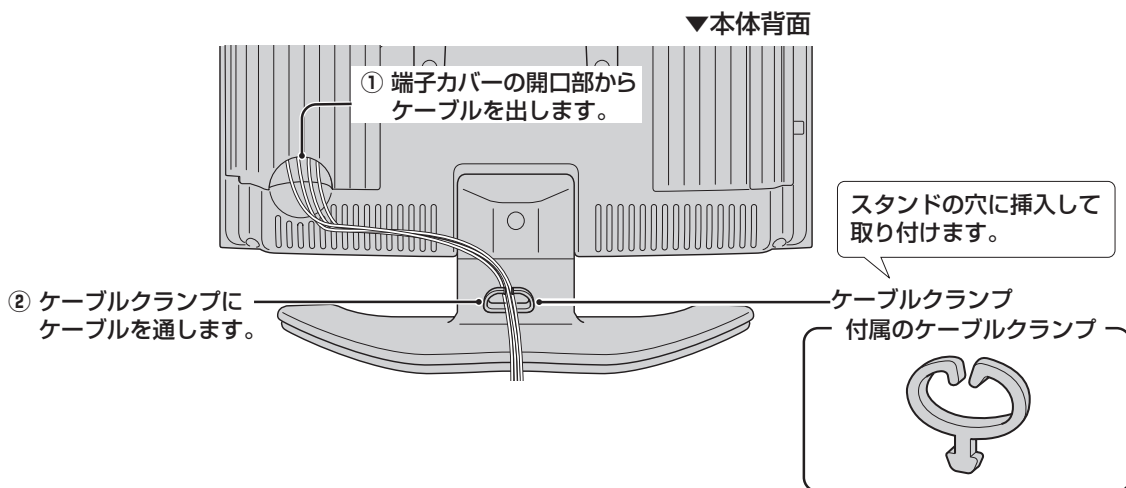

電源を入れる 接続クイックガイドの手順8

■ 各種ケーブルの接続が済んだら、本機の電源を入れます。

1 本体、天面操作部の電源スイッチを押し、電源を「入」にする ・電源ランプが緑色に点灯します。(動作状態)

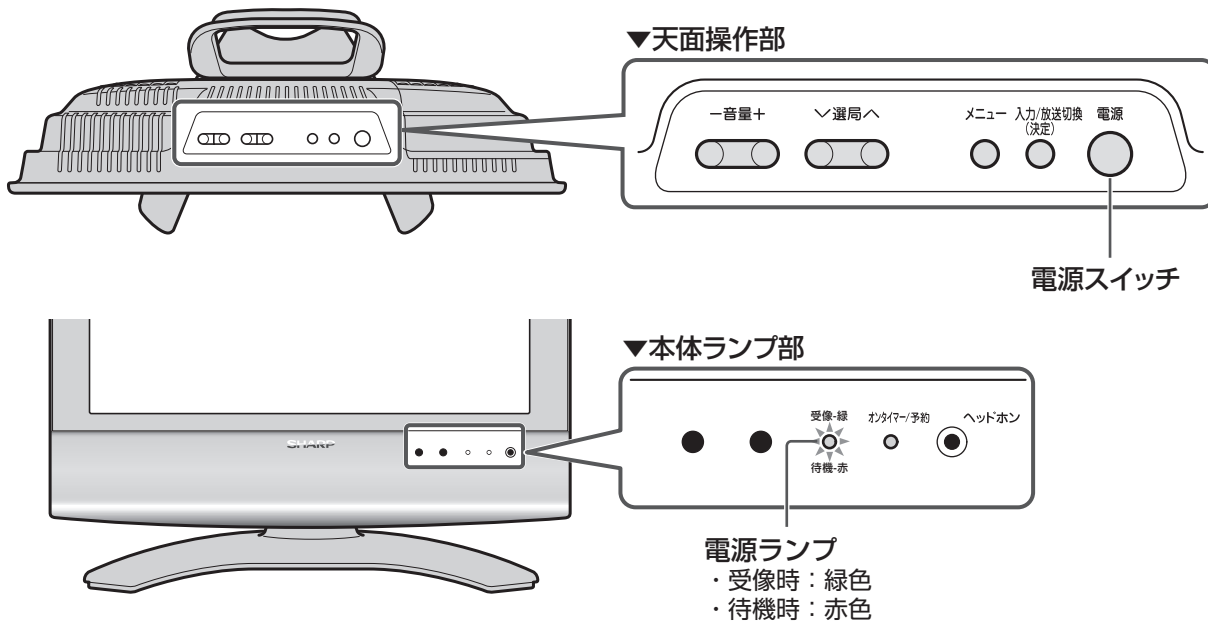

2 電源スイッチを「入」にした後は、リモコンの電源ボタンで電源を入／切することができます ・電源「切」の状態(待機状態)のとき、電源ランプは赤色に点灯します。

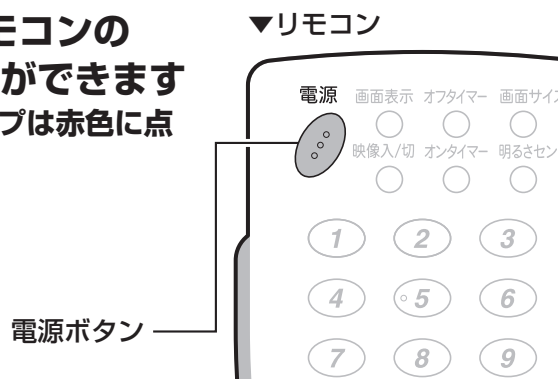

おしらせ

- ・本機の電源を「入」にしてから画面が表示されるまで、数秒かかることがあります。これは、より美しい映像を表示させるために本機内部でデジタル処理をしているためで、故障ではありません。
- ・本機は電源待機状態のときでも、デジタル放送局と通信を行います。
- ・本機の電源を「切」にしても、電源が切れるまでにしばらく時間がかかることがあります。(本機内部の情報をメモリーに記憶するための時間です。)



角度調整のしかた

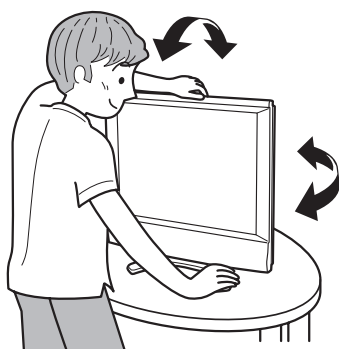

スタンドを片方の手でしっかり押さえながら、取っ手を持ち本体を傾けます。前方2.5°、後方10°、左右各25°の範囲で調整できます。

操作の前に

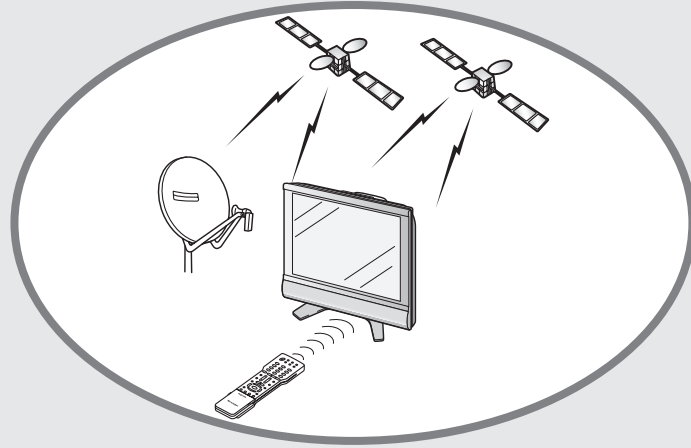

ページ

地上デジタル放送について	40
地上デジタル放送の特長	40
BSデジタル放送について	42
BSデジタル放送の特長	42
BSデジタル放送のチャンネル番号表	43
BSデジタル放送の有料放送を視聴するための手続き ..	43
110度CSデジタル放送について	44
110度CSデジタル放送の専用サービス	44
110度CSデジタル放送を視聴するための手続き	45
メニューについて	46
メニューの基本操作	46
メニュー画面の見かた	46
メニュー画面と設定画面の基本操作	47
メニュー項目の一覧	48
デジタルメニューについて	49
デジタルメニューを表示する	49
デジタルメニュー画面の見かた	49
デジタルメニュー項目の一覧	50

地上デジタル放送について

- 「地上デジタル放送」は、従来の地上アナログ方式に代わる、デジタル方式の新しい放送です。
- 高品質な映像と音声、テレビ番組に連動したデータ放送など、いままでの地上アナログ放送にはなかった新しい放送サービスです。

アンテナについて

- ・ 地上デジタル放送の受信には、UHF対応のアンテナを使用します。現在お使いのアンテナがUHF対応であれば、そのままご使用になれます。(※一部取り替えや調整が必要な場合もあります。)
- VHFアンテナでは受信できません。ご使用のアンテナがVHFアンテナのみの場合は、UHFアンテナの追加が必要になります。
- (ご注意: アンテナ工事は、技術と経験が必要ですので、販売店にご相談ください。)

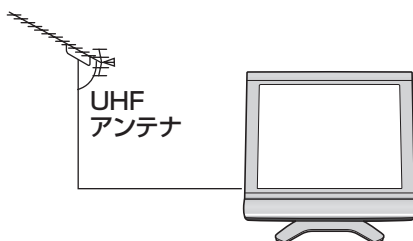

地上デジタル放送の特長

高品質映像

画像の劣化が少なく、ゴーストなどの影響を受けにくいため、高品質な映像が見られます。また、デジタルハイビジョン放送の高精細な映像も視聴できるようになります。

画面サイズは、従来の4:3から16:9が標準となり、これは画面を見る視界の最適な比率といわれています。大画面で高品質な映像をお楽しみいただけます。

ハイビジョン放送

HDTV (High-Definition Television) とも呼ばれる、高品位テレビのことです。走査線は現行の放送(通常のテレビ放送)の525本に対し、2倍以上の1125本になっています。これにより、大画面で臨場感あふれる、鮮明な映像をお楽しみいただけます。

データ放送

通常のテレビ番組に加えて、地上デジタル放送では連動データ放送が行われています。

画面上でお住まいの地域の天気予報やニュース、生活情報などをいつでもアクセスして見ることができたり、視聴中の番組に関連した情報を同時に表示したりすることができ、スポーツ中継などで応用されています。

双方向サービス

双方向通信を利用したテレビ上でのショッピング、視聴者が参加できるクイズ番組なども放送されています。

- ・ 双方向通信を利用するためには、本機に電話回線を接続して(76ページ)、電話回線の設定をしてください。(78~81ページ)

また、インターネットサービスプロバイダ(ISP)との契約および設定が必要な場合もあります。(155ページ) (※双方向通信には電話料金がかかります。[例]クイズ番組に参加して、答えを送信するときなど。)

多様な放送

地上デジタル放送では、ハイビジョン映像の代わりに標準画質の映像を複数送ることができ、同時に複数の番組を放送する時間帯もあります。

これまでの地上放送にはなかったアイデア豊かな、多様な放送が予定されています。1チャンネルの放送帯域でさまざまな放送の組み合わせが可能となります。

アナログ放送からデジタル放送への移行について

- 地上デジタル放送は、関東、中京、近畿の三大広域圏の一部で2003年12月から開始され、その他の都道府県の県庁所在地は、2006年末までに放送が開始されます。該当地域における受信可能エリアは、当初、限定されていますが、順次拡大される予定です。この放送のデジタル化に伴い、地上アナログ放送は2011年7月までに、BSアナログテレビ放送は2011年までに終了することが、国の法令によって定められています。

地上デジタル放送のCATV放送対応について

- 本機で受信できるケーブルテレビ(CATV)の方式は「パススルー方式」(UHF帯、ミッドバンド[MID]帯、スーパーハイバンド[SHB]帯、VHF帯)です。※トランスモジュレーション方式には対応していません。



- ARIB放送規格の変更により、メニュー等の仕様が変わる場合があります。



- データ放送(BSデジタル/110度CSデジタル/地上デジタル)の双方向サービスなどで本機に記憶されたお客様の登録情報やポイント情報などの一部、またはすべての情報が変化・消失した場合の損害や不利益について、当社は一切その責任を負いませんので、あらかじめご了承ください。

地上デジタル放送は、映像・音声をデジタル化して送信します。放送のデジタル化により、BSデジタル放送と同様なハイビジョン放送が多くなり、高画質映像でご覧いただけます。



BSデジタル放送について

BSデジタル放送の特長

- 情報を圧縮して多くのデータを送ることができるため、限られた電波の範囲でつぎのようなたくさんの放送やサービスが提供されます。

3つの放送

テレビ放送

従来のアナログBS・CS放送に比べ、より高画質で多チャンネルの放送を楽しむことができます。BSデジタル放送ではデジタルハイビジョン放送が7チャンネルあります。(2005年12月現在)

データ放送

静止画像や文字によって必要な情報をいつでも取り出せる放送です。テレビ放送等と連動したデータ放送と、独立したデータ放送の2種類のデータ放送があります。

ラジオ放送

CD並みの高音質の音楽を含むラジオ放送です。

電子番組表(EPG)

デジタル放送では、送られてくるデータの中に番組の情報が含まれています。その番組情報をもとにテレビ画面に番組表を表示したものが電子番組表(EPG)です。

この電子番組表を使って、番組を探したり、番組の内容を確認したり、番組を予約したりすることができます。

(表示例)

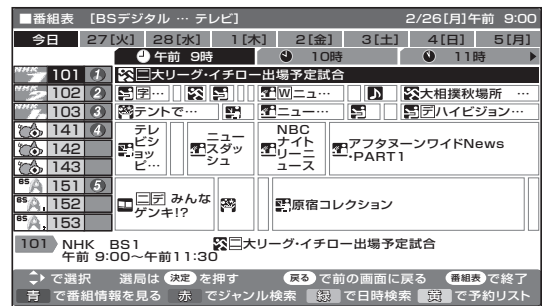

臨時編成サービス

野球中継などが延長になった場合、野球中継は継続しながら、別のチャンネルで予定の番組を放送する場合があります。このようなサービスを「臨時編成サービス」といいます。

マルチビューサービス

1つの番組の中で、カメラアングルを変えて3つの場面に分けて放送されるサービスなどを「マルチビューサービス」といいます。

例えば、野球中継で、レフト側観客席から見た映像、ライト側観客席から見た映像、バックネット裏から見た映像の3つの映像が1つのチャンネルで放送されるといった場合です。

BSデジタル放送の降雨対応放送について

BSデジタル放送衛星から送られてくる電波が、激しい降雨によって弱められ、放送を受信できなくなることがあります。これに対応するため、送るデータを少なくすることで映像・音声の内容を途切れなく提供するサービスが「降雨対応放送」です。

- ・ 受信状態が悪くなったときに、降雨対応の番組が放送されている場合、その旨を画面に表示してお知らせします。(下図①)
- ・ リモコンの決定ボタンを押すと、降雨対応の画面に切り換わりますので、途切れることなく番組を視聴できます。(下図②)
- ・ 通常画面に戻すには、リモコンフタ内の映像切換ボタンを押してください。(下図③)

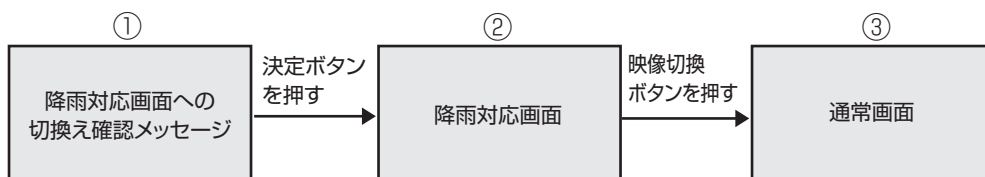

- ・ 臨時編成サービス、マルチビューサービス、降雨対応放送は、放送局側でサービスを行っているときのみ視聴可能です。



BSデジタル放送には無料放送と有料放送(WOWOW、スターチャンネル)があります。有料放送を視聴したいときは、必ず視聴手続きをしてください。未契約の場合、視聴および録画はできません。

BSデジタル放送のチャンネル番号表

	放送事業者	チャンネル番号		
		テレビ放送	ラジオ放送	独立データ放送
統合(テレビ/ラジオ/データ)	NHK BS1	101	なし	700~709
	NHK BS2	102		
	NHK ハイビジョン	103 (臨時編成サービス時: 104、105)*		
	BS日テレ	140~143、145~149 (臨時編成サービス時: 144)*		
	BS朝日	150~157 (臨時編成サービス時: 158、159)*		
	BS-i	160~168 (臨時編成サービス時: 169)*		
	BSジャパン	170~179 (臨時編成サービス時: 未定)*		
	BSフジ	180~187 (臨時編成サービス時: 188、189)*		
	WOWOW	191、192、193 (臨時編成サービス時: 198、199)*		
	スターチャンネル	200~209		
ラジオデータ	WINJ	なし	330~339	630~639
のみデータ	ウェザーニュース	なし	なし	910
	日本ビーエス放送	なし	なし	999

*臨時編成サービス: 42ページをご覧ください。

(2006年4月現在)

BSデジタル放送の有料放送を視聴するための手続き

■ BSデジタル放送の有料放送(WOWOW、スターチャンネル)を視聴するには、つぎの2つの手続きが必要です。未契約では番組の視聴や録画ができません。

- ① (株)ビーエス・コンディショナルアクセスシステムズにB-CASカードの登録をする
 ((株)ビーエス・コンディショナルアクセスシステムズを略して(株)B-CASと呼びます。)
 B-CASカードの台紙の一部が登録用はがきになっています。必要事項をご記入の上、投函してください。
 詳しくは、(株)ビーエス・コンディショナルアクセスシステムズ カスタマーセンターにお問い合わせください。

- ② 視聴したい放送局に申し込む

お客さまが視聴したい番組を放送している放送局の契約申込書に必要事項をご記入のうえ、投函してください。

詳しくは、それぞれの有料放送を行う放送局のカスタマーセンターにお問い合わせください。

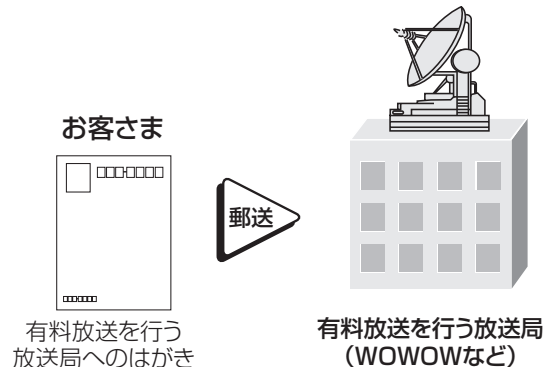
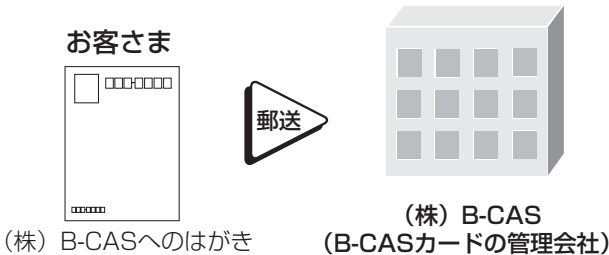

・本機は、契約データの受信のために、電源「入」以外のおきでも一時的に動作することがあります。(この場合、画像が表示されたり音声が出たりはしません。)

110度CSデジタル放送について

- 110度CSデジタル放送は、従来のCS放送とは別の、BSデジタル放送と同じ東経110度の軌道にある通信衛星(CS)を利用したデジタル放送です。
- 110度CSデジタル放送は有料です。視聴するためには、各プラットフォーム(スカパー!110、WOWOWデジタルプラス)*との個別受信契約が必要となります。(一部、無料の放送もあります。)
※ 各プラットフォームの社名は、変更される場合があります。

アンテナについて

- 110度CSデジタル放送を受信するには、BS・110度CSデジタル放送共用のアンテナ(市販品)が必要です。従来のCSアンテナやBSアナログ用アンテナでは受信できません。また、ブースターや分配器等をご使用になっている場合は、110度CS帯域(2150MHz)まで対応した機器に交換する必要があります。



110度CSデジタル放送の専用サービス

110度CSデジタル放送では、つぎのような専用サービスがあります。

■ ご案内チャンネルの表示

(画面例)

お客さまが、未契約の有料放送事業者の放送番組を選局したとき、「視聴するには契約登録が必要」である旨の案内表示に加え、代替番組の視聴案内が表示されます。

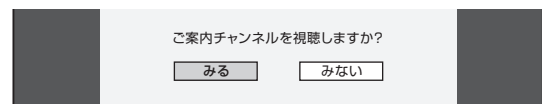

■ ブックマーク

コンテンツ画面にブックマークアイコン*が表示されているときは、その情報(ブックマーク記録コンテンツ)を登録しておき、後でブックマークを一覧表示・選択して、関連チャンネルを呼び出したりすることができます。

※「ブックマーク」とは、しおりのことです。画面によっては、特定のページを表示するためのシンボルイラストが表示されます。それが「ブックマークアイコン」です。

■ ボード(掲示板)

(画面例)

プラットフォーム(スカパー!110、WOWOWデジタルプラス)単位で、いろいろなサービス情報の案内がボード(掲示板)に表示されます。メニューの「お知らせ」からボード画面を呼び出し、サービス情報を見ることができます。

詳しくは**154**ページをご覧ください。



110度CSデジタル放送を視聴するための手続き

■ 110度CSデジタル放送を視聴するには、つぎの2つの手続きが必要です。

① (株)ビーエス・コンディショナルアクセスシステムズにB-CASカードの登録をする

((株)ビーエス・コンディショナルアクセスシステムズを略して(株)B-CASと呼びます。)

B-CASカードの台紙の一部が登録用はがきになっています。必要事項をご記入のうえ、投函してください。詳しくは、(株)ビーエス・コンディショナルアクセスシステムズ カスタマーセンターにお問い合わせください。

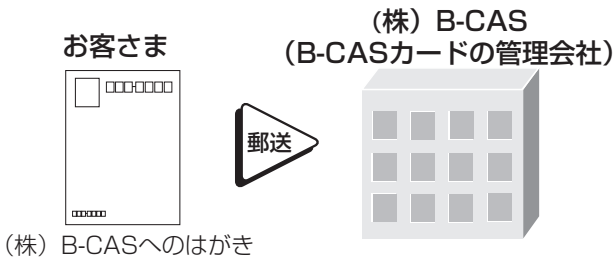

② 視聴したいプラットフォーム(運営会社)に申し込む

110度CSデジタル放送は有料放送です(一部、無料放送もあります)。視聴するためには、各プラットフォーム(スカパー!110、WOWOWデジタルプラス)*と個別に契約する必要があります。

契約したいプラットフォームの契約申込書に必要事項をご記入のうえ、投函してください。

詳しくは、スカパー!110、WOWOWデジタルプラスのカスタマーセンターにお問い合わせください。

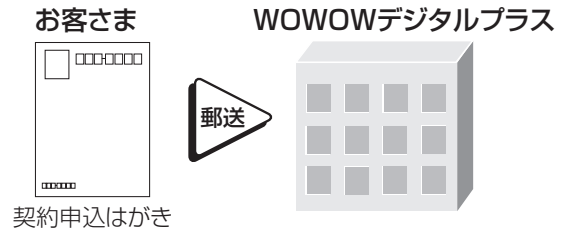
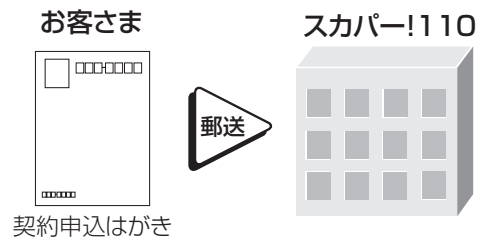

* 各プラットフォームの社名は変更される場合があります。

お買い上げ後、はじめてCSチャンネルを選局するときは



・CSネットワーク情報を取得するため、つぎの手順で操作してください。

- ① 放送切換ボタンの[CS]を押し、5秒程お待ちください。
- ② リモコンのチャンネルボタン①を押し、5秒程お待ちください。
- ③ 番組表を押して、選局したい放送局のチャンネル番号が表示されることを確認します。
- ④ 選局したい放送局のチャンネル番号が表示されない場合は、チャンネルボタン①または②を押し、目的のチャンネル番号が表示されるまで、再度5秒程度お待ちください。

メニューについて

■ テレビ画面にメニューを表示させて、リモコン操作で映像や音声などの調整や各種機能の設定ができます。ここではメニューの基本的な使いかたについて説明します。

メニューの基本操作

メニュー操作に使うリモコンボタン

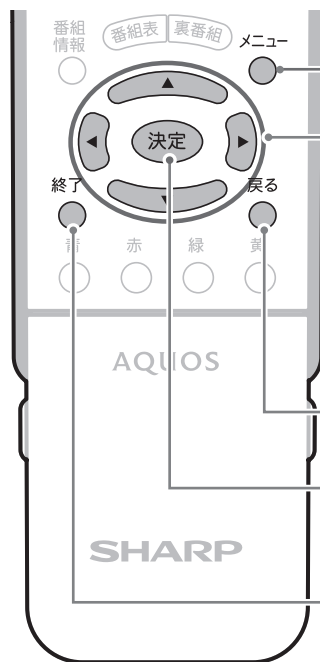

メニューボタン

・メニュー画面の表示を入/切します。

カーソルボタン(上・下・左・右)

・上下左右方向にカーソルを移動し、項目を選択します。
・左右カーソルボタンで、項目の調整を行います。

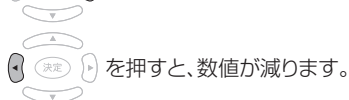
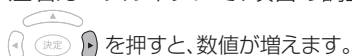

戻るボタン

・1つ前の画面に戻ります。

決定ボタン

・先に進みます。
・選んでいる項目を確定します。

終了ボタン

・メニューの操作が分からなくなったときなど、操作をいったん終了したいときに使うと便利です。
・メニュー表示を終了するとき、メニューボタンと同じように使えます。

メニュー画面の見かた

▼テレビメニュー画面表示例(部分)

[体設定…チャンネル設定]			
声調整	本体設定	機能切換	デジタル設
	チャンネル設定		
	時刻設定		
	入力表示選択		
	入力設定		

画面上で橙色で表示されているところ

- ・いま選ばれている項目です。
- ・決定ボタンを押すと、選ばれている項目の設定画面になります。

画面上で白い文字で表示されている項目

- ・選択可能な項目です。

メニュー画面の表示時間について

- ・メニュー画面を表示、設定中に約1分間何も操作をしないと、メニュー画面が解除され通常画面に戻ります。



- ・本書に掲載している画面表示のイラストは説明用のものであり、一部拡大や省略をしていますので、実際の画面表示とは多少異なります。
- ・メニュー画面の表示内容は変更される場合があります。

メニュー画面と設定画面の基本操作

[例] 「ブルーバック」の設定

1 メニューを押し、メニュー画面を表示する

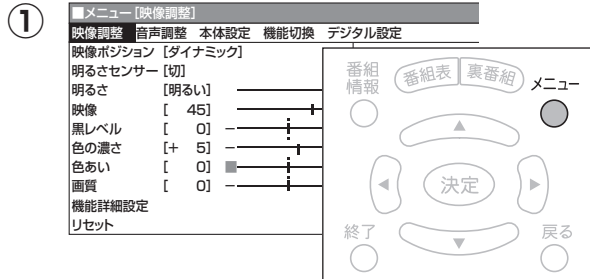

メニュー画面からメニュー項目を選ぶ

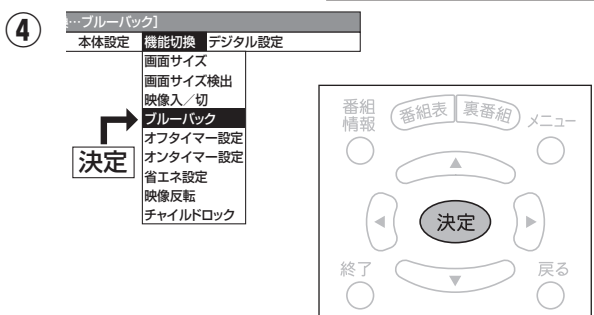
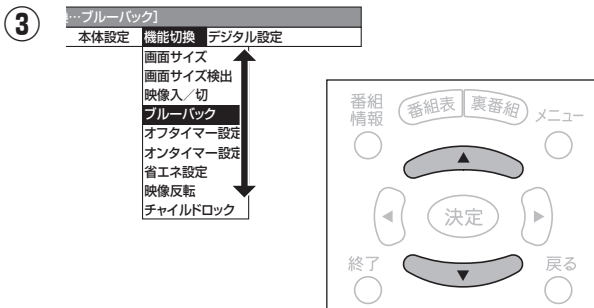
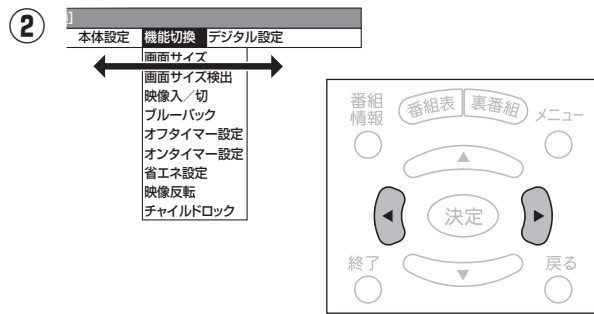

2 設定画面で設定する

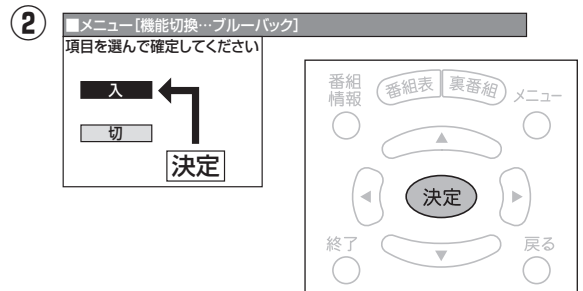
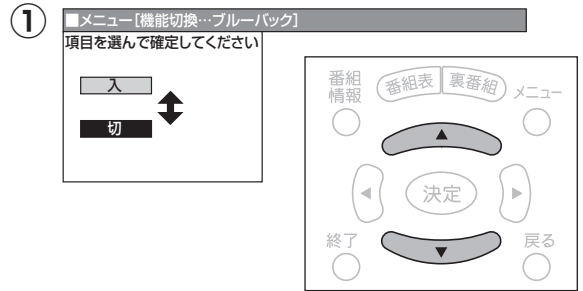

・設定の操作中に、1つ前の画面に戻りたいときは、戻るを押します。

3 メニューまたは終了を押し、通常画面に戻す

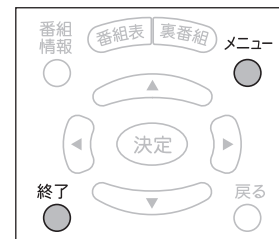

■ 天面ボタンでもメニュー操作できます。

※ リモコンが使えなかったりしたときなど、天面ボタンでもメニュー操作できます。

天面ボタン	- 音量 +	∨ 選局 ∨	メニュー	入力/放送切換 (決定)	電源
リモコンボタン	(決定)	(決定)	メニュー	(決定)	電源
機能	カーソル 左右	カーソル 上下	メニュー 入・切	決定	電源 入・切

次ページへつづく

メニューについて(つづき)

メニュー項目の一覧

■メニュー

映像調整

音声調整

本体設定

機能切換

デジタル設定

映像調整	
映像ポジション [ダイナミック]	
明るさセンサー [切]	
明るさ [明るい]	—————
映像 [45]	————— —————+
黒レベル [0]	————— —————+
色の濃さ [+ 5]	————— —————+
色あい [0]	■————— —————■
画質 [0]	————— —————+
機能詳細設定	
リセット	

音声調整	
高音 [0]	————— —————+
低音 [0]	————— —————+
バランス	左————— —————右
リセット	

本体設定	
チャンネル設定	
時刻設定	
入力表示選択	
入力設定	

機能切換	
画面サイズ	
画面サイズ検出	
映像入/切	
ブルーバック	
オフタイマー設定	
オンタイマー設定	
省エネ設定	
映像反転	
チャイルドロック	

デジタル設定	
デジタルメニューへ	
デジタル固定	

映像調整*

映像をお好みの状態に調整する項目です。

映像ポジション	……	133ページ
明るさセンサー	……	135ページ
明るさ	……	134ページ
映像	……	134ページ
黒レベル	……	134ページ
色の濃さ	……	134ページ
色あい	……	134ページ
画質	……	134ページ
機能詳細設定	……	136ページ
リセット	……	134ページ

本体設定

使用環境に合わせた設置調整に関する機能の項目です。

チャンネル設定	……	53ページ
時刻設定	……	144ページ
入力表示選択	……	124ページ
入力設定	……	123ページ

デジタル設定

デジタル放送に関する設定項目です。

デジタルメニューへ	……	49ページ
デジタル固定	……	118ページ

音声調整

音声をお好みの音質に調整する項目です。

高音	……	137ページ
低音	……	137ページ
バランス	……	137ページ
リセット	……	137ページ

機能切換

本機のいろいろな機能の設定項目です。

画面サイズ	……	129ページ
画面サイズ検出	……	130ページ
映像入/切	……	136ページ
ブルーバック	……	137ページ
オフタイマー設定	……	142ページ
オンタイマー設定	……	146ページ
省エネ設定	……	142ページ
映像反転	……	132ページ
チャイルドロック	……	148ページ



※ 映像ポジションごとに設定できます。また、映像ポジションごとに工場出荷時の設定が異なります。

デジタルメニューについて

- メニュー画面から「デジタル設定」-「デジタルメニューへ」を選ぶと、デジタルメニュー画面が表示されます。デジタルメニューでは、アンテナ設定や暗証番号の設定など、デジタル放送などの視聴に関連した各種設定および設定内容の変更・確認、また受信した各種データの表示などを行います。操作手順の詳細については、それぞれのページをご覧ください。

デジタルメニューを表示する

- デジタルメニューは、デジタル放送画面でしか表示できません。画面に「放送が受信できません」と表示されていても、デジタルメニューは操作できます。

1 **地上D** を押し、**地上デジタル放送** を選ぶ

2 **メニュー** を押し、**メニュー画面** を表示する

3 ① **決定** で「**デジタル設定**」を選ぶ

② **決定** で「**デジタルメニューへ**」を選び、**決定** を押す

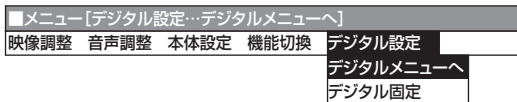

- ・デジタルメニュー画面が表示されます。

デジタルメニュー画面の見かた

▼デジタルメニュー画面表示例

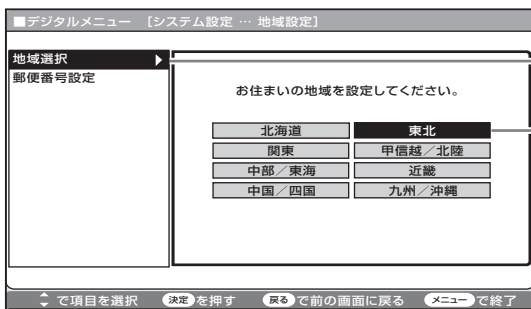

画面上で黄色で表示されているところ

- いまカーソルのある項目です。
- 決定ボタンを押すと、選ばれている項目を確定したり、設定画面を表示したりできます。

画面上で白で表示されている項目

- 現在の設定です。

メニュー画面の表示時間について

- メニュー画面を表示、設定中に約1分間何も操作をしないと、メニュー画面が解除され通常画面に戻ります。
 ただし「アンテナ設定」画面は1分間経過してもメニュー画面が解除されません。



- 本書に掲載している画面表示のイラストは説明用のものであり、一部拡大や省略をしていますので、実際の画面表示とは多少異なります。

メニューについて(つづき)

デジタルメニュー項目の一覧

■ デジタルメニュー

👁️ 番組視聴設定 📄 システム設定 📡 外部機器設定 📧 お知らせ

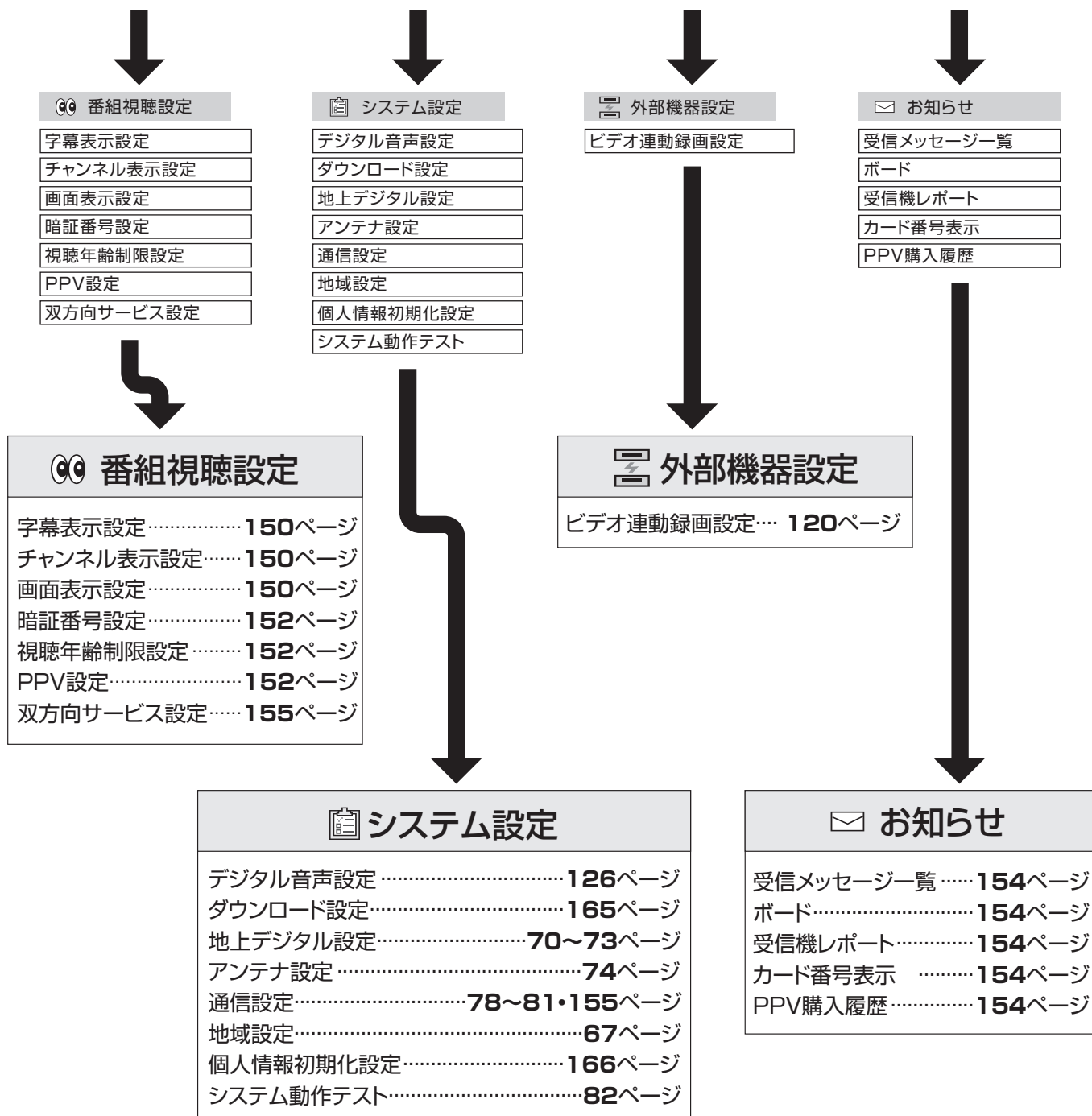

受信設定



	ページ
設定をする前に.....	52
放送の種類と必要な設定について.....	52
メニュー画面の操作について.....	52
地上アナログ放送のチャンネルを設定する..	53
チャンネル設定:自動(自動設定).....	54
チャンネル設定:地域番号(地域番号設定).....	54
地域番号早見表.....	56
地域番号一覧表.....	58
個別設定.....	62
受信チャンネル.....	62
チャンネル表示.....	62
受信微調整.....	62
スキップ.....	62
デジタル放送の設定について.....	64
設定のながれ.....	64
B-CASカードについて.....	65
B-CASカードおよびコピー制御信号についてのお知らせ... 65	
B-CASカードを入れる.....	66
地域設定をする.....	67
地域と郵便番号を設定する.....	67

	ページ
地上デジタル放送のチャンネルを設定する..	69
地上デジタル放送のチャンネル設定について.....	69
自動登録.....	70
追加登録.....	70
チャンネル確認/変更.....	72
登録先の数字ボタンを変更する.....	72
枝番を変更する.....	72
視聴しないチャンネルをスキップする.....	72
デジタル放送を視聴するための設定をする..	74
アンテナ設定.....	74
電話回線に接続する.....	76
電話回線の設定.....	78
電話会社設定.....	80
システム動作テストを行う.....	82

設定をする前に

放送の種類と必要な設定について

地上アナログ放送が見たい

➡ 53～63ページ

地上デジタル放送が見たい

➡ 65～73ページ

BS・110度CSデジタル放送が見たい

➡ 65～66・74～75ページ

デジタル放送の有料番組や
双方向通信を楽しみたい

➡ 76～81・155ページ

メニュー画面の操作について

- 設定は、おもにメニュー画面を操作しながら行います。
メニュー画面はリモコンで操作します。



操作のながれ

- ① **メニュー** を押してメニュー画面を表示します。
- ② **決定** で項目や値を選びます。
- ③ **決定** で決定します。
- ④ **終了** でメニュー画面を消します。

メニュー画面の操作について、詳しくは**46～50**ページをご覧ください。

地上アナログ放送のチャンネルを設定する

接続クイックガイドの手順9

- 地上アナログ放送(従来のVHF/UHF放送)の受信チャンネル設定です。(工場出荷時は、VHF1~12チャンネルが設定されています。)
- 「自動」「地域番号」「個別」の3つの設定方法があります。(下記参照)

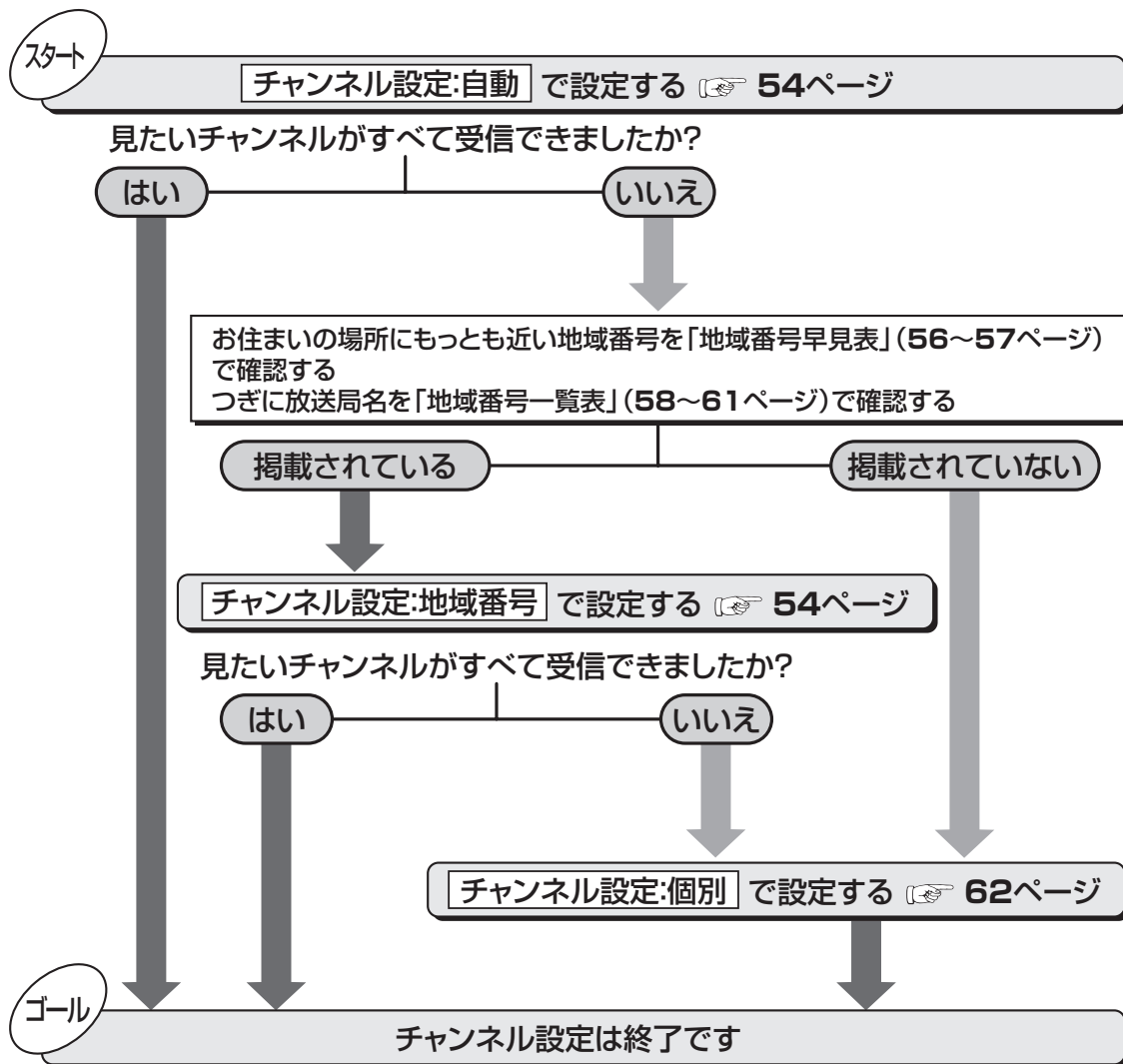

地上アナログ放送のチャンネルを設定する前に受信設定

メニュー項目	内容
チャンネル設定:自動 54ページ	ご使用になる場所の、現在の電波状態で受信できるVHFとUHFの放送チャンネルを自動的にキャッチし、記憶させる方法です。初めてチャンネル設定するときや、一度登録したチャンネルを消して新たに設定しなおすときは「自動」で行います。
チャンネル設定:地域番号 54ページ	ご使用になる場所にもっとも近い都市(受信している電波を送信している都市)を 56~61ページ の地域番号早見表・地域番号一覧表から選び「地域番号」を入力する方法です。 <ul style="list-style-type: none"> • その地域ごとに、あらかじめ見られる放送局の受信チャンネルを定めた設定方法です。 • 地域番号一覧表(58~61ページ)には放送局名を掲載しています。 • 地域番号による設定は、お住まいの都市の中でも地域によって受信チャンネルが異なり、設定しても受信できない場合があります。このときは個別設定をしてください。
チャンネル設定:個別 62ページ	地域番号一覧表に当てはまらない地域や、チャンネル設定後ほかのチャンネルを追加したり削除するとき、チャンネルを1局ずつ設定する方法です。

地上アナログ放送のチャンネルを設定する(つづき)

共通操作



- 1 **地上A** を押し、地上アナログ放送を選ぶ
- 2 **メニュー** を押し、メニュー画面を表示する
- 3 **決定** で「本体設定」を選ぶ



メニュー項目

チャンネル設定:自動(自動設定)

- 使用する地域の、現在の電波状態で受信できるVHFとUHFの放送電波(チャンネル)を自動的にキャッチして、記憶させることができます。初めてチャンネル設定するときに選びます。
 - 2回目以降に自動設定したときは、現在登録されているチャンネルを消して新たに登録しなおします。
 - 記憶されたチャンネルが20局に達しないときは、残りはすべて自動的にチャンネルスキップ(飛び越し)に設定されます。

チャンネル設定:地域番号(地域番号設定)

- 「地域番号早見表」(56~57ページ)、「地域番号一覧表」(58~61ページ)で都市名・放送局名・受信チャンネルを確認したうえで、お住まいの地域にもっとも近い都市名の地域番号を入力してください。
 - [例] 東京都八王子市にお住まいの場合
(地域番号「104」を設定する)

おしらせ

- 本機は地上アナログ放送のチャンネルを20局まで記憶できます。
- 地域番号一覧表(58~61ページ)に掲載されている都市の近郊にお住まいの場合、掲載されているチャンネルと放送局名が、現在受信しているチャンネルと一致している場合は、その都市の地域番号で設定してください。
- 地域番号による設定は、お住まいの都市の中でも地域によって受信チャンネルが異なり、設定しても受信できない場合があります。このときは、個別設定(62ページ)をしてください。
- 地域番号を設定したときに、地域番号一覧表(58~61ページ)に放送局名が記載されていないチャンネルは、自動的にチャンネルスキップされます。(地域番号「000」は除く)

メニュー画面について

- メニュー画面は表示後、何も操作しないと約1分後に自動的に消えます。表示されている間につきの操作を行ってください。



初めて受信設定するときや、あらたに登録しなおすときは自動設定します。

4 で「チャンネル設定」を選び、**決定**を押す

メニュー [本体設定...チャンネル設定]			
映像調整	音声調整	本体設定	機能切換 デジタル設定
		チャンネル設定	
		時刻設定	
		入力表示選択	
		入力設定	

5 で設定したいメニュー項目を選び、**決定**を押す

メニュー [本体設定...チャンネル設定]	
受信できる放送局を探して登録します	
自動	
地域番号	する
個別	しない

設定画面

6 で「する」を選び、**決定**を押す

メニュー [本体設定...チャンネル設定]	
受信できる放送局を探して登録します	
自動	
地域番号	する
個別	しない

- 自動チャンネル設定が始まります。
(自動設定中の画面例)

メニュー [本体設定...チャンネル設定]	
自動チャンネル設定中	
自動	
地域番号	受信: 1
個別	

- 自動設定が終了すると、設定されたチャンネル一覧が表示されます。(設定終了の画面例)

メニュー [本体設定...チャンネル設定]	
設定が終了しました	
自動	
地域番号	登録する 登録しない
個別	
	1 14 3 4 33
	6 36 8 42 10

7 で「登録する」を選び、**決定**を押す

- 「登録しない」を選び、**決定**を押すと、設定内容は更新されません。

6 数字ボタン(**1** ~ **10/0**)で、地域番号「104」を入力する

- 左右カーソルボタンでも入力できます。

メニュー [本体設定...チャンネル設定]	
(地域番号: ---)	
自動	地域番号で設定します
地域番号	地域番号は取扱説明書にある一覧表で
個別	確認してください
	◀ 104 ▶

7 **決定**を押す

- チャンネル設定が始まり、設定終了後「チャンネル設定終了画面」が表示されます。

8 で「登録する」を選び、**決定**を押す

- 「登録しない」を選び、**決定**を押すと、設定内容は更新されません。

操作終了する場合は

メニュー または を押し、通常画面に戻す

- 1つ前に戻る場合は を押してください。

地上アナログ放送のチャンネルを設定する(つづき)

地域番号早見表

五十音	都 市 名	地域番号	五十音	都 市 名	地域番号
あ	会津若松市	021	か	川口市	027
	青森市	010		川越市	027
	明石市	063		川崎市	033
	昭島市	030		河内長野市	061
	秋田市	015	川西市	064	
	阿久根市	095	き	木更津市	029
	上尾市	027		岸和田市	061
	朝霞市	027		北九州市	084
	旭川市	002		北見市	009
	足利市	027		岐阜市	047
	厚木市	033		京都市1	060
	網走市	001	京都市2	098	
	我孫子市	029	桐生市	102	
	尼崎市	061	く	釧路市	004
	安城市	054		熊谷市	103
	飯田市	045		熊本市	090
池田市	061	倉敷市		070	
生駒市	061	久留米市		085	
石巻市	014	呉市		073	
い	和泉市	061	こ	高知市	082
	伊勢崎市	025		甲府市	043
	伊丹市	061		神戸市	061
	市川市	029		郡山市	019
	一宮市	054		小金井市	030
	市原市	029		越谷市	027
	茨木市	061	小平市	030	
	今治市	081	小牧市	054	
	入間市	027	小松市	041	
	いわき市	020	さ	さいたま市	027
	岩国市	077		堺市	061
	宇治市	060		佐賀市	087
	宇都宮市	101		酒田市	018
	宇都部市	076		相模原市	033
	浦安市	029		佐倉市	029
	え	海老名市		033	佐世保市
江別市		001		札幌市	001
お	青梅市	030		座間市	033
	大分市	091		狭山市	027
	大垣市	047	し	静岡岡市	049
	大阪市	061		下関市	075
	大館市	016		周南市	074
	大津市	058		上越市	038
	大牟田市	086		吹田市	061
	岡崎市	054		吹田市	057
	岡山市	070	す	鈴鹿市	054
	岡縄市	096		瀬戸市	054
	小樽市	007	せ	仙台市	013
	小田原市	035		草加市	027
	小田原市	035	そた	大東市	061
	小田原市	035		高岡市	040
	小田原市	035		高岡市	025
	小田原市	035		高岡市	061
小田原市	035	高岡市		078	
小田原市	035	高岡市		061	
か	各務原市	106	ち	高岡市	030
	加古川市	063		立川市	030
	鹿兒島市	094		多摩市	105
	檀原市	065		茅ヶ崎市	034
	柏市	029		千葉市	029
	春日井市	054		調布市	030
	春日部市	027	つ	津市	057
	門真市	061		つくば市	029
	金沢市	041		土浦市	029
	鎌倉市	033			
	刈谷市	054			

五十音	都 市 名	地域番号	五十音	都 市 名	地域番号			
つ と	鶴 岡 市	018	ひ	弘 前 市	010			
	東 京 2 3 区	030		広 島 市	071			
	徳 島 市	097		福 井 市	042			
	所 沢 市	027		福 岡 市	083			
	鳥 取 市	067		福 島 市	019			
	苫 小 牧 市	006		福 山 市	072			
	富 山 市	039		藤 枝 市	053			
	豊 川 市	055		藤 沢 市	033			
	豊 田 市	056		富 士 市	051			
	豊 中 市	061		富 士 宮 市	051			
	豊 橋 市	055		府 中 市 (東 京)	030			
	富 田 林 市	061		船 橋 市	029			
な	長 岡 市	037	へ ほ ま	別 府 市	091			
	長 崎 市	088		防 府 市	074			
	長 野 市	044		前 橋 市	025			
	流 山 市	029		町 田 市	033			
	名 古 屋 市	054		松 江 市	068			
	那 覇 市	096		松 阪 市	057			
	奈 良 市	065		松 戸 市	029			
	習 志 野 市	029		松 原 市	061			
に	新 潟 市	037	松 本 市	046				
	新 座 市	027	松 山 市	079				
	新 居 浜 市	080	三 郷 市	027				
	西 宮 市	061	三 島 市	052				
ぬ	沼 津 市	052	み	三 鷹 市	030			
	ね	寝 屋 川 市		061	水 戸 市	022		
の		野 田 市		029	水 都 城 市	092		
	は	延 岡 市		093	宮 崎 市	092		
函 館 市		003		武 蔵 野 市	030			
は	秦 野 市	036		む	室 蘭 市	008		
	八 王 子 市	104			盛 岡 市	012		
	八 戸 市	011			守 口 市	061		
	羽 曳 野 市	061			も	矢 板 市	100	
	浜 田 市	069				焼 津 市	049	
	浜 松 市	050	八 尾 市			061		
	半 田 市	054	や			八 千 代 市	029	
	ひ	東 大 阪 市				061	八 代 市	090
		東 久 留 米 市				030	山 形 市	017
		東 村 山 市				030	山 口 市	074
彦 根 市		059		よ		大 和 市	033	
日 立 市		023				横 須 賀 市	033	
ひ ち な か 市		022				横 浜 市	033	
日 野 市		030			四 日 市 市	057		
姫 路 市		062			米 子 市	068		
枚 方 市		061			わ	和 歌 山 市 1	107	
平 塚 市		034	和 歌 山 市 2			099		



- ・工場出荷時は、地域番号「000」に設定されています。
- ・地域番号を設定したときに、地域番号一覧表(58~61ページ)に放送局名が記載されていないチャンネルは、自動的にチャンネルスキップされます。(地域番号「000」は除く)
- ・地域番号による設定は、お住まいの都市の中でも地域によって受信チャンネルが異なり、設定しても受信できない場合があります。このときは個別設定(62ページ)をしてください。

地上アナログ放送のチャンネルを設定する(つづき)

地域番号一覧表

リモコン番号		1	2	3	4	5	6	7	8	9	10	11	12	
都道府県	都市名	地域番号	受信チャンネル 放送局名											
工場出荷時設定		000	1 1	2 2	3 3	4 4	5 5	6 6	7 7	8 8	9 9	10 10	11 11	12 12
北海道	札幌	001	1 北海道放送	2 NHK総合	3 テレビ北海道	4 札幌テレビ	5 北海道文化放送	6 北海道テレビ	7 札幌テレビ	8 北海道文化放送	9 北海道テレビ	10 NHK総合	11 NHK教育	12 NHK教育
	旭川	002	1 NHK教育	2 テレビ北海道	3 北海道文化放送	4 北海道テレビ	5 札幌テレビ	6 NHK総合	7 北海道放送	8 NHK総合	9 NHK教育	10 北海道放送	11 NHK総合	12 NHK教育
	函館	003	1 テレビ北海道	2 北海道文化放送	3 北海道テレビ	4 NHK総合	5 北海道放送	6 NHK総合	7 NHK教育	8 NHK教育	9 NHK総合	10 NHK教育	11 札幌テレビ	12 札幌テレビ
	釧路	004	1 NHK教育	2 北海道テレビ	3 北海道文化放送	4 NHK総合	5 北海道放送	6 札幌テレビ	7 NHK総合	8 NHK総合	9 NHK教育	10 北海道放送	11 NHK総合	12 NHK教育
	帯広	005	1 北海道文化放送	2 北海道テレビ	3 NHK総合	4 北海道放送	5 NHK総合	6 北海道放送	7 NHK総合	8 NHK教育	9 NHK総合	10 札幌テレビ	11 NHK総合	12 NHK教育
	苫小牧	006	1 テレビ北海道	2 NHK教育	3 NHK総合	4 北海道文化放送	5 北海道放送	6 札幌テレビ	7 北海道テレビ	8 NHK総合	9 NHK教育	10 北海道放送	11 NHK総合	12 NHK教育
	小樽	007	1 テレビ北海道	2 NHK教育	3 北海道文化放送	4 北海道テレビ	5 札幌テレビ	6 NHK総合	7 NHK教育	8 NHK総合	9 NHK総合	10 北海道放送	11 NHK総合	12 NHK教育
	室蘭	008	1 NHK教育	2 テレビ北海道	3 北海道文化放送	4 北海道テレビ	5 札幌テレビ	6 NHK総合	7 NHK教育	8 NHK総合	9 NHK総合	10 北海道放送	11 NHK総合	12 NHK教育
	北見	009	1 NHK教育	2 北海道文化放送	3 北海道テレビ	4 札幌テレビ	5 北海道放送	6 札幌テレビ	7 NHK総合	8 NHK総合	9 NHK総合	10 北海道放送	11 NHK総合	12 NHK教育
青森	青森	010	1 青森放送テレビ	2 NHK総合	3 NHK教育	4 NHK教育	5 青森放送	6 青森放送	7 青森放送	8 青森放送	9 青森朝日放送	10 青森朝日放送	11 青森朝日放送	12 青森朝日放送
	八戸	011	1 青森放送	2 NHK総合	3 青森放送	4 青森朝日放送	5 NHK教育	6 NHK総合	7 NHK教育	8 NHK総合	9 NHK総合	10 青森放送	11 青森放送	12 青森放送
岩手	盛岡	012	1 NHK総合	2 NHK総合	3 NHK総合	4 NHK総合	5 IBCテレビ	6 IBCテレビ	7 NHK教育	8 NHK教育	9 岩手朝日テレビ	10 テレビ岩手	11 めんこいテレビ	12 めんこいテレビ
宮城	仙台	013	1 東北放送	2 NHK総合	3 NHK教育	4 NHK教育	5 NHK教育	6 東日本放送	7 東日本放送	8 宮城テレビ	9 宮城テレビ	10 仙台放送	11 仙台放送	12 仙台放送
	石巻	014	1 東北放送	2 NHK総合	3 NHK総合	4 NHK教育	5 NHK教育	6 東日本放送	7 東日本放送	8 宮城テレビ	9 宮城テレビ	10 仙台放送	11 仙台放送	12 仙台放送
秋田	秋田	015	1 NHK教育	2 NHK教育	3 NHK総合	4 NHK総合	5 秋田放送テレビ	6 NHK教育	7 NHK教育	8 NHK総合	9 NHK総合	10 秋田朝日放送	11 秋田放送テレビ	12 秋田テレビ
	大館	016	1 (NHK教育)	2 (NHK総合)	3 (NHK総合)	4 (NHK総合)	5 (秋田放送テレビ)	6 NHK教育	7 NHK教育	8 NHK総合	9 NHK総合	10 秋田朝日放送	11 秋田放送テレビ	12 秋田テレビ
山形	山形	017	1 NHK総合	2 NHK総合	3 NHK総合	4 NHK教育	5 NHK教育	6 テレビユー山形	7 さくらんぼテレビ	8 NHK総合	9 NHK総合	10 山形放送	11 山形放送	12 山形テレビ
	鶴岡	018	1 山形放送	2 NHK総合	3 NHK総合	4 NHK教育	5 NHK教育	6 NHK教育	7 NHK教育	8 山形テレビ	9 山形テレビ	10 テレビユー山形	11 テレビユー山形	12 さくらんぼテレビ
福島	福島	019	1 NHK教育	2 NHK教育	3 テレビユー福島	4 福島中央テレビ	5 福島中央テレビ	6 福島放送	7 福島放送	8 NHK総合	9 NHK総合	10 福島放送	11 福島放送	12 福島放送
	いわき	020	1 テレビユー福島	2 NHK総合	3 NHK総合	4 NHK総合	5 福島中央テレビ	6 福島中央テレビ	7 福島放送	8 福島放送	9 NHK教育	10 NHK教育	11 福島放送	12 福島放送
	会津若松	021	1 NHK総合	2 NHK総合	3 NHK教育	4 NHK教育	5 福島中央テレビ	6 福島中央テレビ	7 福島放送	8 テレビユー福島	9 福島中央テレビ	10 福島中央テレビ	11 福島放送	12 福島放送
茨城	水戸	022	1 NHK総合	2 NHK教育	3 NHK教育	4 日本テレビ	5 TBSテレビ	6 TBSテレビ	7 フジテレビ	8 フジテレビ	9 テレビ朝日	10 テレビ朝日	11 テレビ東京	12 テレビ東京
	日立	023	1 NHK総合	2 NHK教育	3 NHK教育	4 日本テレビ	5 TBSテレビ	6 TBSテレビ	7 フジテレビ	8 フジテレビ	9 テレビ朝日	10 テレビ朝日	11 テレビ東京	12 テレビ東京
栃木	矢板	100	1 NHK総合	2 NHK教育	3 NHK教育	4 日本テレビ	5 とちぎテレビ	6 TBSテレビ	7 TBSテレビ	8 フジテレビ	9 フジテレビ	10 テレビ朝日	11 テレビ東京	12 テレビ東京
	宇都宮	101	1 NHK総合	2 NHK教育	3 NHK教育	4 日本テレビ	5 TBSテレビ	6 TBSテレビ	7 フジテレビ	8 フジテレビ	9 とちぎテレビ	10 テレビ朝日	11 テレビ東京	12 テレビ東京
群馬	前橋	025	1 NHK総合	2 NHK教育	3 NHK教育	4 日本テレビ	5 放送大学	6 TBSテレビ	7 TBSテレビ	8 フジテレビ	9 フジテレビ	10 テレビ朝日	11 群馬テレビ	12 テレビ東京
	桐生	102	1 NHK総合	2 NHK教育	3 NHK教育	4 日本テレビ	5 放送大学	6 TBSテレビ	7 TBSテレビ	8 フジテレビ	9 フジテレビ	10 テレビ朝日	11 群馬テレビ	12 テレビ東京
埼玉	さいたま	027	1 NHK総合	2 NHK教育	3 NHK教育	4 日本テレビ	5 放送大学	6 TBSテレビ	7 TBSテレビ	8 フジテレビ	9 テレビ埼玉	10 テレビ朝日	11 テレビ東京	12 テレビ東京
	熊谷	103	1 NHK総合	2 NHK教育	3 NHK教育	4 日本テレビ	5 放送大学	6 TBSテレビ	7 放送大学	8 フジテレビ	9 テレビ埼玉	10 テレビ朝日	11 テレビ東京	12 テレビ東京

		リモコン番号	1	2	3	4	5	6	7	8	9	10	11	12
都 道 府 県	都市名	地域番号	受信チャンネル 放送局名											
	千葉	千葉 029	1 NHK総合	2	3 NHK教育	4 日本テレビ	16 放送大学	6 TBSテレビ	7	8 フジテレビ	42 テレビ神奈川	10 テレビ朝日	46 千葉テレビ	12 テレビ東京
東京	23区	030	1 NHK総合	2	3 NHK教育	4 日本テレビ	14 東京メトロポリタン	6 TBSテレビ	38 テレビ埼玉	8 フジテレビ	42 テレビ神奈川	10 テレビ朝日	46 千葉テレビ	12 テレビ東京
	八王子	104	33 NHK総合	2	29 NHK教育	35 日本テレビ	40 東京メトロポリタン	37 TBSテレビ	7	31 フジテレビ	9	45 テレビ朝日	11	62 テレビ東京
	多摩	105	49 NHK総合	2	47 NHK教育	51 日本テレビ	61 東京メトロポリタン	53 TBSテレビ	7	55 フジテレビ	9	57 テレビ朝日	11	59 テレビ東京
神奈川	横浜	033	1 NHK総合	2	3 NHK教育	4 日本テレビ	16 放送大学	6 TBSテレビ	7	8 フジテレビ	42 テレビ神奈川	10 テレビ朝日	11	12 テレビ東京
	茅ヶ崎	034	33 NHK総合	2	29 NHK教育	35 日本テレビ	5	37 TBSテレビ	7	39 フジテレビ	31 テレビ神奈川	41 テレビ朝日	11	43 テレビ東京
	小田原	035	52 NHK総合	2	50 NHK教育	54 日本テレビ	5	56 TBSテレビ	7	58 フジテレビ	46 テレビ神奈川	60 テレビ朝日	11	62 テレビ東京
	秦野	036	47 NHK総合	2	49 NHK教育	51 日本テレビ	5	53 TBSテレビ	7	55 フジテレビ	61 テレビ神奈川	57 テレビ朝日	11	59 テレビ東京
新潟	新潟	037	21 新潟テレビ21	2	29 テレビ新潟	4	5 新潟放送	6	7	8 NHK総合	9	35 新潟総合テレビ	11	12 NHK教育
	上越	038	1 NHK教育	2	3 NHK総合	4	5	37 新潟テレビ21	7	27 テレビ新潟	9	10 新潟放送	11	33 新潟総合テレビ
富山	富山	039	1 北日本テレビ	2	3 NHK総合	4	5	6	7	8	9	10 NHK教育	32 チューリップ	34 富山テレビ
	高岡	040	50 北日本テレビ	2	48 NHK総合	4	5	6	7	8	9	46 NHK教育	42 チューリップ	44 富山テレビ
石川	金沢	041	1	2	3	4 NHK総合	5	6 MROテレビ	25 北陸朝日放送	8 NHK教育	9	33 テレビ金沢	11	37 石川テレビ
福井	福井	042	39 福井テレビ	2	3 NHK教育	4	5	6 MROテレビ	7	8	9 NHK総合	10	11 FBCテレビ	12
山梨	甲府	043	1 NHK総合	2	3 NHK教育	4	5	6 山梨放送	37 テレビ山梨	8	9	10	11	12
長野	長野	044	1 NHK総合	44 NHK総合	50 長野朝日放送	4	40 テレビ信州	6	42 長野放送	8	46 NHK教育	10	48 信越放送	12
	飯田	045	44 長野朝日放送	2	3 NHK教育	4 NHK総合	5	6 信越放送	7	42 テレビ信州	9	40 長野放送	11	12
	松本	046	1 NHK総合	44 NHK総合	50 長野朝日放送	4	48 テレビ信州	6	42 長野放送	8	46 NHK教育	10	40 信越放送	12
岐阜	岐阜	047	1 東海テレビ	2	3 NHK総合	4	5	6 CBCテレビ	35 中京テレビ	8	9 NHK教育	10	11 メ〜テレ	37 岐阜放送
	各務原	106	1 東海テレビ	2	3 NHK総合	4	5	6 CBCテレビ	35 中京テレビ	8	9 NHK教育	10	11 メ〜テレ	41 岐阜放送
静岡	静岡	049	1 NHK教育	2	31 静岡第一テレビ	4	33 静岡朝日テレビ	6	35 テレビ静岡	8	9 NHK総合	10	11 静岡放送	12
	浜松	050	1 静岡第一テレビ	30	3 NHK総合	4	5	6 静岡放送	7	8 NHK教育	9	28 静岡朝日テレビ	11	34 テレビ静岡
	富士	051	1 NHK教育	54 静岡第一テレビ	27 静岡朝日テレビ	4	29 静岡朝日テレビ	6	39 テレビ静岡	8	52 NHK総合	10	41 静岡放送	12
	沼津	052	1 NHK教育	51 静岡第一テレビ	61 静岡朝日テレビ	4	57 静岡朝日テレビ	6	59 テレビ静岡	8	53 NHK総合	10	55 静岡放送	12
	藤枝	053	1 NHK教育	44 静岡第一テレビ	24 静岡朝日テレビ	4	26 静岡朝日テレビ	6	38 テレビ静岡	8	42 NHK総合	10	40 静岡放送	12
愛知	名古屋	054	1 東海テレビ	2	3 NHK総合	4	5	6 CBCテレビ	35 中京テレビ	8	9 NHK教育	10	11 メ〜テレ	25 テレビ愛知
	豊橋	055	56 東海テレビ	2	54 NHK総合	4	62	6 CBCテレビ	58 中京テレビ	8	50 NHK教育	10	60 メ〜テレ	52 テレビ愛知
	豊田	056	57 東海テレビ	2	53 NHK総合	4	55	6 CBCテレビ	59 中京テレビ	8	51 NHK教育	10	61 メ〜テレ	49 テレビ愛知
三重	津	057	1 東海テレビ	2	3 NHK総合	4	5	6 CBCテレビ	35 中京テレビ	8	9 NHK教育	33 三重テレビ	11 メ〜テレ	25 テレビ愛知
滋賀	大津	058	1 NHK総合	28	3 毎日テレビ	36	5	38 ABCテレビ	7	40 関西テレビ	9	42 読売テレビ	30 びわ湖放送	46 NHK教育
	彦根	059	1 NHK総合	52	3 毎日テレビ	54	56	58 ABCテレビ	7	60 関西テレビ	9	62 読売テレビ	11	50 NHK教育

地上アナログ放送のチャンネルを設定する(つづき)

地域番号一覧表(つづき)

リモコン番号		1	2	3	4	5	6	7	8	9	10	11	12
都道府県	都市名 地域番号	受信チャンネル 放送局名											
京都	京都1 060	1	2	36	4	19	6	34	8	26	10	11	12
	京都2 098	32	2	34	4	21	6	7	8	9	10	11	12
大阪	大阪 061	1	2	36	4	19	6	34	8	9	10	30	12
兵庫	神戸 061	1	2	36	4	19	6	34	8	9	10	30	12
	姫路 062	1	50	56	54	5	58	7	60	9	62	11	52
	明石 063	1	51	55	53	19	57	7	59	9	61	30	49
	川西 064	1	29	33	35	5	37	7	39	9	41	11	31
奈良	奈良 065	1	2	36	4	19	6	62	8	55	10	11	12
和歌山	和歌山1 107	1	32	3	42	5	44	7	46	9	48	30	25
	和歌山2 099	1	50	3	54	5	58	7	60	9	62	56	52
鳥取	鳥取 067	1	2	3	4	5	6	7	24	9	22	11	12
島根	松江 068	30	2	34	4	5	6	7	8	9	10	11	12
	浜田 069	1	2	54	4	5	6	7	58	9	10	11	12
岡山	岡山 070	23	2	3	4	5	25	35	8	9	10	11	12
広島	広島 071	31	2	3	4	5	6	7	8	9	35	11	12
	福山 072	1	2	24	4	26	6	7	8	9	10	11	12
	呉 073	1	2	24	4	5	6	26	8	9	10	11	12
山口	山口 074	1	2	3	4	52	6	38	8	9	10	11	12
	下関 075	41	2	23	4	21	6	33	8	39	10	35	12
	宇部 076	14	2	3	4	31	6	20	8	16	10	18	12
	岩国 077	1	2	3	4	22	6	28	8	9	10	11	12
徳島	徳島 097	1	2	3	4	5	6	7	8	9	10	11	12
香川	高松 078	33	2	39	4	37	6	31	8	41	10	29	19
愛媛	松山 079	1	2	3	29	25	6	7	37	9	10	11	35
	新居浜 080	1	2	3	4	14	6	7	36	9	10	27	12
	今治 081	1	30	3	27	14	32	7	36	9	34	11	38
高知	高知 082	1	2	3	4	5	6	7	8	9	38	11	40

	リモコン番号	1	2	3	4	5	6	7	8	9	10	11	12		
都道府県	都市名	受信チャンネル													
	地域番号	放送局名													
福岡	福岡	083	1 九州朝日放送	2	3 NHK総合	4 RKB毎日放送	5	6 NHK教育	7	8	9 テレビ西日本	10	11 TVQ九州放送	12 福岡放送	
	北九州	084	1	2 九州朝日放送	23 TVQ九州放送	35 福岡放送	5	6 NHK総合	7	8 RKB毎日放送	9	10 テレビ西日本	11	12 NHK教育	
	久留米	085	57 九州朝日放送	2	46 NHK総合	48 RKB毎日放送	5	54 NHK教育	7	8	60 テレビ西日本	10	14 TVQ九州放送	52 福岡放送	
	大牟田	086	58 九州朝日放送	19 TVQ九州放送	53 NHK総合	61 RKB毎日放送	5	50 NHK教育	7	8	55 テレビ西日本	10	43 福岡放送	12	
佐賀	佐賀	087	19 TVQ九州放送	36 サガテレビ	40 NHK総合	38 NHK総合	48 RKB毎日放送	52 福岡放送	57 九州朝日放送	60 テレビ西日本	(NHK総合)	9	10	11 熊本放送	12
長崎	長崎	088	1 NHK教育	2	3 NHK総合	4	5 長崎放送	6	37 テレビ長崎	8	27 長崎文化放送	10	25 長崎国際テレビ	12	
	佐世保	089	1	2 NHK教育	3	17 長崎国際テレビ	5	31 長崎文化放送	7	8	9	10	11	35 テレビ長崎	
熊本	熊本	090	1	2 NHK教育	16 熊本朝日放送	4	22 熊本県民テレビ	6	34 テレビ熊本	8	9 NHK総合	10	11	12 熊本放送	
大分	大分	091	1 (NHK教育)	2	3 NHK総合	34 あいテレビ	5 大分テレビ	6 (NHK総合)	36 テレビ大分	32 テレビ愛媛	24 大分朝日放送	10 南海テレビ	11	12 NHK教育	
宮崎	宮崎	092	1	2	3	4	5	35 テレビ宮崎	7	8 NHK総合	9	10 宮崎放送	11	12 NHK教育	
	延岡	093	1	2 NHK教育	3	4 NHK総合	5	6 宮崎放送	7	39 テレビ宮崎	9	10	11	12	
鹿児島	鹿児島	094	1 南日本放送	2	3 NHK総合	4	5 NHK教育	6	32 鹿児島放送	8	38 鹿児島テレビ	10	30 鹿児島読売テレビ	12	
	阿久根	095	1	30 鹿児島読売テレビ	3	23 鹿児島放送	5	35 鹿児島テレビ	7	8 NHK総合	9	10 南日本放送	11	12 NHK教育	
沖縄	那覇	096	1	2 NHK総合	3	4	5	6	7	8 沖縄テレビ	28 琉球朝日放送	10 琉球放送テレビ	11	12 NHK教育	



・地域番号別に設定されたリモコン番号と受信チャンネル・放送局名は、当社の調査によるものです。(2005年3月現在)

その他の地域番号 (*印のチャンネルはスキップされません。)

リモコン番号	1	2	3	4	5	6	7	8	9	10	11	12
地域番号	受信チャンネル											
024	*29	2	*27	*25	5	*23	7	*21	*31	*19	11	*17
026	*43	2	*45	*39	*40	*37	7	*35	9	*33	*41	*31
028	*33	2	*35	*25	5	*23	*16	*21	*28	*19	11	*17
031	*51	2	*49	*53	*47	*55	7	*57	9	*59	11	*61
032	*30	2	*32	*26	*28	*24	7	*22	9	*20	11	*18
048	*1	2	*3	4	*5	6	*35	8	*9	10	*11	*28
066	1	*32	3	*42	5	*44	7	*46	9	*48	*30	*26

地上アナログ放送のチャンネルを設定する(つづき)

個別設定

- 地域番号一覧表に当てはまらない地域や、地域番号によるチャンネル設定後に他の放送チャンネルを追加したいときは、1局ずつチャンネルを設定してください。
- ふだん使用されている受信エリアで、新聞の番組表などにチャンネルの順番を合わせておくと便利です。

共通操作

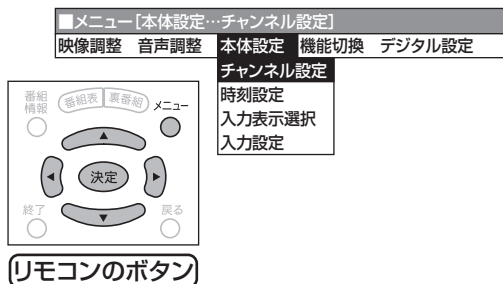

- 1 地上Aを押して地上アナログ放送を選ぶ
- 2 ①メニューを押し、メニュー画面を表示する
②決定で「本体設定」を選ぶ
- 3 決定で「チャンネル設定」を選び、決定を押す

メニュー項目

受信チャンネル

- ・放送局からの電波を受信するために合わせるチャンネルです。

[例] 地上アナログ放送受信時にチャンネルボタン⑤(リモコン番号「5」)を押すとUHF放送「42」チャンネルが選局できるように設定する

チャンネル表示

- ・テレビ画面に表示されるチャンネル(番号)のことです。ご使用の地域で使われている、使い慣れたチャンネル表示に変えることができます。

[例] 地上アナログ放送受信時にチャンネルボタン⑤を押したときのチャンネル表示「5」を「42」に変える

受信微調整

- ・ご使用になる地域によっては、調整を少しずらしたほうが見やすくなる場合があります。そのようなときに調整します。

[例] チャンネルボタン⑤の地上アナログ放送の受信状態を微調整する

スキップ

- ・あらかじめチャンネルスキップを設定しておくと、選局(△順/V逆)ボタンで選局するときに、空きチャンネル(放送のないチャンネル)や受信状態の悪いチャンネルを飛び越して(スキップして)選局することができます。

[例] チャンネルボタン⑤の地上アナログ放送をスキップ設定する

- 5 ⑤を押し、決定で「受信チャンネル」を選ぶ

メニュー [本体設定...チャンネル設定]	
自動	1局ずつチャンネルを選んで設定します
地域番号	リモコン番号 CH 5
個別	受信チャンネル ◀ 5 ▶
	チャンネル表示 5

- 5 ⑤を押し、決定で「チャンネル表示」を選ぶ

メニュー [本体設定...チャンネル設定]	
自動	1局ずつチャンネルを選んで設定します
地域番号	リモコン番号 CH 5
個別	受信チャンネル 42
	チャンネル表示 ◀ 5 ▶
	受信微調整 0

- 5 ⑤を押し、決定で「受信微調整」を選ぶ

メニュー [本体設定...チャンネル設定]	
自動	1局ずつチャンネルを選んで設定します
地域番号	リモコン番号 CH 5
個別	受信チャンネル 42
	チャンネル表示 42
	受信微調整 ◀ 0 ▶

- 5 ⑤を押し、決定で「スキップ」を選ぶ

メニュー [本体設定...チャンネル設定]	
自動	1局ずつチャンネルを選んで設定します
地域番号	リモコン番号 CH 5
個別	受信チャンネル 42
	チャンネル表示 5
	受信微調整 0
	スキップ ◀ しない ▶

CATV(ケーブルテレビ)放送について

- CATVの受信は、サービスの行われている地域のみ可能です。
- CATVを受信するときは、使用する機器ごとにCATV会社との受信契約が必要です。さらに、スクランブルのかかった有料放送の視聴・録画にはホームターミナル(アダプター)が必要になります。詳しくはCATV会社にご相談ください。
- CATVチャンネルを選局(△順/▽逆)ボタンで選局できるようにするには、個別設定のチャンネルスキップを「しない」にしてください。
- 本機のCATVチャンネルは、C13～C63チャンネルの範囲で選局できます。(選局のしかたは85ページ)
- 「受信チャンネル」のところ(手順6)で右カーソルボタンまたは左カーソルボタンを押し続けると、放送を探して受信します。

4 で「個別」を選び、 を押す

メニュー [本体設定…チャンネル設定]	
	一局ずつチャンネルを選んで設定します
自動	
地域番号	リモコン番号 ◀ CH 5 ▶
個別	受信チャンネル 5
	チャンネル表示 5
	受信微調整 0
	スキップ しない

操作終了する場合は

メニュー  または  を押し、通常画面に戻す

- 1つ前に戻る場合は  を押ししてください。

設定画面

6 で「42」を選ぶ

メニュー [本体設定…チャンネル設定]	
	一局ずつチャンネルを選んで設定します
自動	
地域番号	リモコン番号 CH 5
個別	受信チャンネル ◀ 42 ▶
	チャンネル表示 5

- これでチャンネルボタン  に42チャンネルが設定されました。
- 受信微調整設定後に受信チャンネルを変更すると、受信微調整は「0」に自動で切り換わります。
- スキップを「する」に設定している状態で受信微調整を行うと、自動的にスキップは「しない」に切り換わります。

6 で、表示したいチャンネル番号「42」を選ぶ

メニュー [本体設定…チャンネル設定]	
	一局ずつチャンネルを選んで設定します
自動	
地域番号	リモコン番号 CH 5
個別	受信チャンネル 42
	チャンネル表示 ◀ 42 ▶
	受信微調整 0

- これで、チャンネルボタン「5」を選局すると、チャンネルサイン(画面表示)に「42」と表示されます。

6 で、見やすい映像に調整する

メニュー [本体設定…チャンネル設定]	
	一局ずつチャンネルを選んで設定します
自動	
地域番号	リモコン番号 CH 5
個別	受信チャンネル 42
	チャンネル表示 42
	受信微調整 ◀ + 5 ▶

- 背景となっている受信中の映像がもっともよく見える位置に調整してください。
- -80～0～+80の範囲で調整できます。

6 で「する」を選ぶ

- チャンネルスキップを解除するときは、「しない」を選びます。
- これで、選局(△順/▽逆)ボタンで選局操作を行ったとき、設定されたチャンネルをスキップします。

- CATVチャンネル(C13～C63)は、工場出荷時にスキップ「する」の状態になっています。選局ボタンで選局できるようにするには、手順5の画面で、上下カーソルでスキップを解除したいCATVチャンネルを選んでおきます。それから左記の操作を行い、スキップ「しない」を選びます。

デジタル放送の設定について

設定のながれ

1. B-CASカードを入れる(66ページ)

- ・デジタル放送を視聴するときには、B-CASカードを必ず挿入してください。



2. 地域設定をする(67ページ)

- ・地上デジタル放送の受信に必要な設定です。



3. 地上デジタル放送のチャンネルを設定する(69ページ)



4. アンテナ設定をする(74ページ)

- ・BS・110度CSデジタル共用アンテナを初めて設置したときや、引っ越しなどでデジタル放送用アンテナを移動したときに必要な設定です。



5. 電話回線の接続と設定(76ページ)

- ・デジタル放送の双方向番組に参加したい場合や有料放送を受信したい場合に必要な接続・設定です。



6. システム動作テストをする(82ページ)

- ・B-CASカードが正しく挿入されているか、電話回線が正しく接続されているかをテストできます。

B-CASカードについて

接続クイックガイドの手順 10

- 地上デジタル放送、BSデジタル放送、110度CSデジタル放送では、B-CAS(ビーキャスト)カードを利用した限定受信システム(=CAS)を採用しています。
付属のB-CASカード番号登録用はがきを送り、B-CASカードの番号を登録することで受信者登録が行われます。
- B-CASカードは、必ず登録してください。(登録は無料です。)
- スカパー！110、WOWOWデジタルプラス、WOWOW、スターチャンネルなどの有料サービスを受けるには、各プラットフォームや放送局との個別受信契約が必要となります。

付属のB-CASカード



B-CASカードおよびコピー制御信号についてのお知らせ

デジタル放送を視聴するときには、B-CASカードを必ず挿入してください。

- 2004年4月から、コピー制御のために、B-CASカードの機能を利用しています。
- B-CASカードを挿入しないと、すべてのデジタルテレビ放送が映らなくなっています。
- B-CASカードを挿入していただくことで、番組をお楽しみいただけます。

デジタル放送のほとんどの番組には「1回だけ録画可能」のコピー制御信号が加えられています。

- この信号とともにデジタル録画された番組は、他のデジタル録画機器へのダビングができません。

コピー制御お問合せセンター

電話：0570-000-288（午前10時～午後8時）（2004年12月現在）

B-CASカードについて(つづき)

B-CASカードを入れる

B-CASカードの入れかた

リモコンでいったん電源を「切」にして、以下の手順で挿入します。

- ① 本体側面のカバーを外す。
- ② B-CASカードを矢印の方向に差し込む。(奥まで確実に挿入してください。)
- ③ カバーを取り付け、再度、リモコンで電源を入れる。
- ④ **地上D** を押す。
- ⑤ メニュー画面から「デジタル設定」-「デジタルメニューへ」を選び、**決定** を押す。
- ⑥ デジタルメニューの「お知らせ」-「カード番号表示」を選んで、**決定** を押す。
- ⑦ 「実行」で **決定** を押す。
- ⑧ カード番号が正しく表示されることを確認し、「戻る」で **決定** を押す。

▼本体背面の端子カバーを外したところ

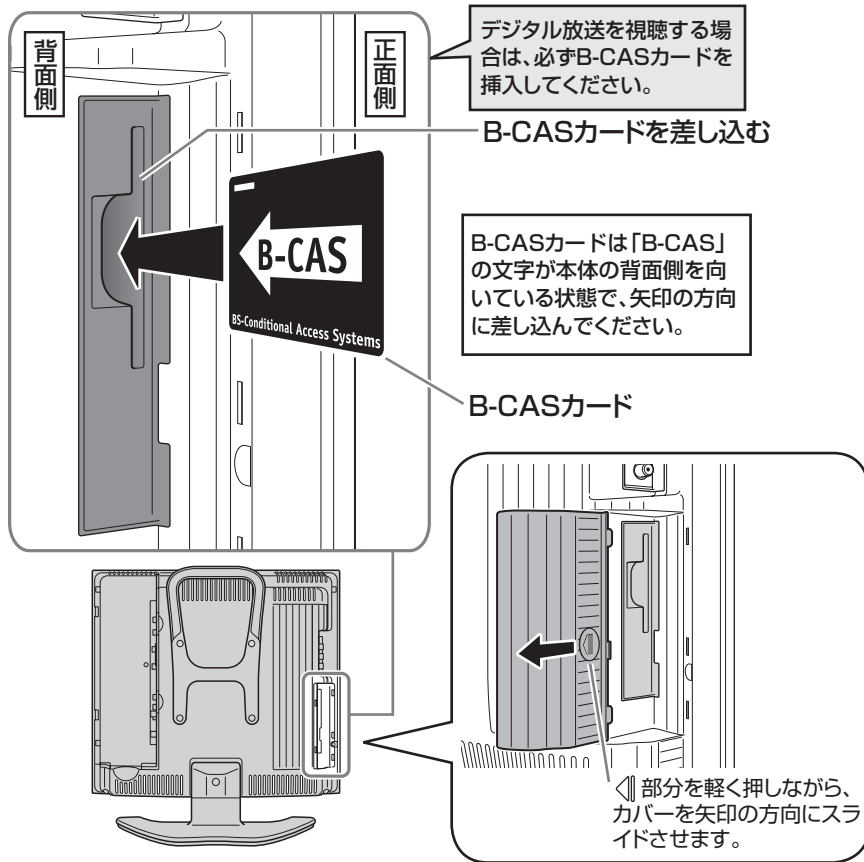

B-CASカードについて

お知らせ

- B-CASカードには視聴情報などが記憶されますので、本機に入れたままご使用ください。
- B-CASカードは大切に保管してください。仮に他人があなたのB-CASカードを使用して有料番組を視聴した場合でも、視聴料はあなたの口座に請求されます。
- 破損等によりB-CASカードの再発行を依頼される場合は費用が必要となります。(2004年12月現在)詳しくは、(株)ビーエス・コンディショナルアクセスシステムズ カスタマーセンターまでご連絡ください。(カスタマーセンターの連絡先は、B-CASカードに記載されています。)

取扱い上のご注意

ご注意

- B-CASカードを折り曲げたり、変形させたり、傷をつけたりしないでください。
- B-CASカードの上に重いものを置いたり、踏みつけたりしないでください。
- B-CASカードの金属部(集積回路)には手を触れないでください。
- B-CASカードを分解、加工しないでください。
- B-CASカードは上記の手順どおり、本機のB-CASカード挿入口に正しく差し込んでください。
- B-CASカード挿入口には、本機に付属しているB-CASカード以外のものを挿入しないでください。
- 本機ご使用中は、B-CASカードを抜き差ししないでください。視聴できなくなる場合があります。万一、B-CASカードを抜く必要がある場合は、本機の電源を一度切り、本機を電源コンセントに接続しない状態で、ゆっくりと抜いてください。
- B-CASカードにはIC(集積回路)が組み込まれているため、画面にB-CASカードに関するメッセージが表示されたとき以外は、抜き差ししないでください。

地域設定をする

接続クイックガイドの手順 10

地域と郵便番号を設定する

- 地上デジタル放送チャンネルを受信するために、地域設定をお住まいの地域に設定します。
チャンネル設定の前に、必ず地域設定をしてください。(工場出荷時は関東の東京に設定されています。)
- デジタル放送の緊急ニュースなどの文字スーパーやデータ放送は、地域によって放送される内容が異なることがあります。お客さまがお住まいの地域に向けた情報を受信するために、必ず地域設定を行ってください。



地域選択

B-CASカードは正しい向きに挿入してありますか。正しい向きに入っていないとデジタル放送が受信できません。(66ページ)

1 地上D を押し、地上デジタル放送を選ぶ

2 ① を押し、メニュー画面を表示する

② で「デジタル設定」を選ぶ
③ で「デジタルメニューへ」を選び、決定 を押す

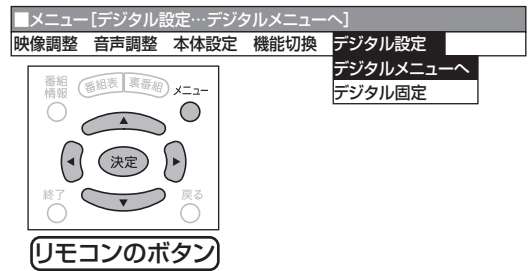

・デジタルメニュー画面が表示されます。

3 で「システム設定」を選ぶ

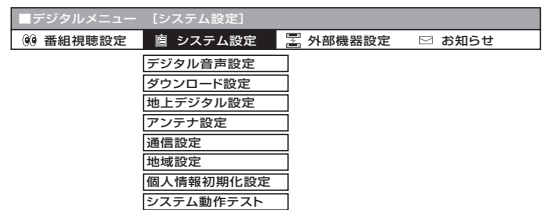

4 で「地域設定」を選び、決定 を押す

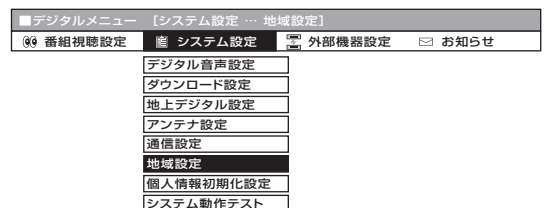

メニュー画面について

- ・メニュー画面は表示後、何も操作しないと約1分後に自動的に消えます。表示されている間につぎの操作を行ってください。

次ページへつづく

受信設定

地域設定をする
B-CASカードの向き(向き)

お知らせ

地域設定をする(つづき)

5  で「地域選択」を選び、 を押す

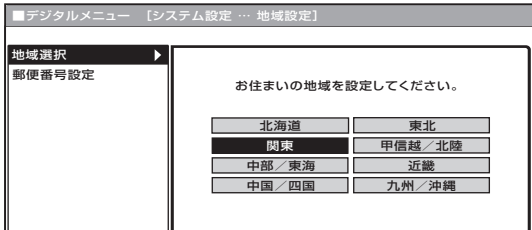

6 お住まいの地域を  で選び、 を押す

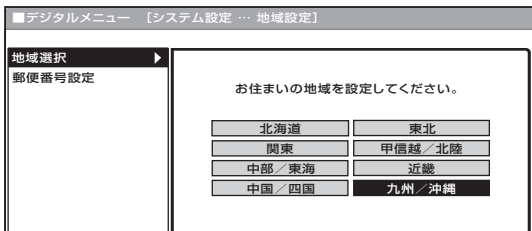

7 お住まいの都道府県を  で選び、 を押す

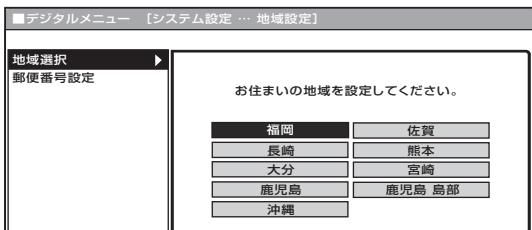

関東・中部/東海・近畿の一部の都府県を選択した場合は、手順7の後につぎの画面が表示されます。

8  で「する」または「しない」を選び、 を押す

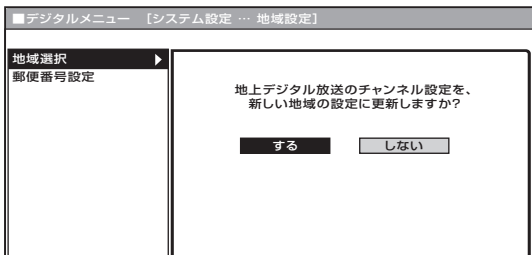

郵便番号設定

9  で「郵便番号設定」を選び、 を押す

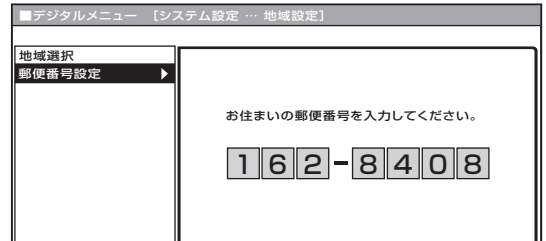

10 数字ボタン(1~10/0)で郵便番号を入力し、 を押す

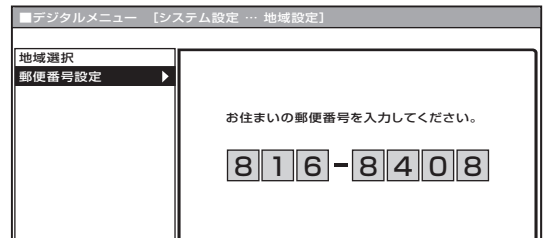

- 入力した番号を修正するときは、修正したい欄を左右カーソルボタンで選び、数字ボタンで入力しなおします。

操作終了する場合は

メニュー  または  を押し、通常画面に戻す

- 1つ前に戻る場合は  を押してください。

地上デジタル放送のチャンネルを設定する

接続クイックガイドの手順 10

地上デジタル放送のチャンネル設定について

- 地上デジタル放送を視聴するためのチャンネル設定です。お住まいの地域で地上デジタル放送が開始されてから行ってください。
 - チャンネル設定をする前に、必ず地域設定(67ページ)をお住まいの地域に設定しておいてください。(工場出荷時は、東京都心で放送が受信できるように設定されています。)
 - 地上デジタル放送のチャンネルを設定後、一度電源を切ってから受信したチャンネルが記憶されますので、しばらくは電源コードを抜いたり電源をしゃ断したりしないで下さい。
- ・ デジタルメニュー画面から「システム設定」-「地上デジタル設定」を選んで設定します。

メニュー項目	内容
チャンネル設定-自動 ☞ 70ページ	<ul style="list-style-type: none"> ・ お住まいの地域で受信可能な地上デジタル放送のチャンネルを自動登録するときに選びます。 ・ 最初のチャンネル設定は、必ず「自動」で行ってください。また、引っ越しなどお住まいの地域が変わった場合も再度、自動登録をしてください。
チャンネル設定-追加 ☞ 70ページ	<ul style="list-style-type: none"> ・ 設定後、新しく開始された放送チャンネルを追加登録するときに選びます。 ・ すでに登録されているチャンネルはそのまま残ります。
チャンネル確認/変更 ☞ 72ページ	<ul style="list-style-type: none"> ・ 登録した放送チャンネルをリスト表示して、確認することができます。 ・ 登録したチャンネルの、番号重複時の変更や選局(▲順/▼逆)ボタンでのチャンネルスキップを設定することができます。

地上デジタル放送の受信チャンネル番号・枝番について

- ・ 地上デジタル放送では、チャンネルボタン(①~⑫)のチャンネル番号のほかに、3桁のチャンネル番号が付けられています。1つの放送局が複数の番組を同時に放送する場合には、3桁のチャンネル番号で区別することになります。
- ・ 3桁のチャンネル番号は、放送地域内(都府県、北海道は7地域)ではそれぞれ別番号になっています。したがって、通常は3桁で放送番組を特定できます。ただし、お住まいの地域により、隣接する他地域の放送も受信できることがあります。この場合は、3桁チャンネル番号が重複するケースがあります。このケースでは、さらにもう1桁(これを「枝番」といいます)を入力して選局することになります。

地上デジタル放送のCATV放送対応について

- ・ 本機で受信できるケーブルテレビ(CATV)の方式は、「パススルー方式」*(UHF帯、ミッドバンド[MID]帯、スーパーハイバンド[SHB]帯、VHF帯)です。
- ※CATVパススルー方式とは: CATV配信局が地上デジタル放送を、内容はそのままCATV網に流す放送方式です。
- この方式では、地上デジタル放送が本来使っているUHF帯のチャンネルとは異なる他のチャンネルに周波数を変換して再送信することがあります。
- 本機で受信できるのは、UHF帯、ミッドバンド(MID)帯、スーパーハイバンド(SHB)帯、およびVHF帯です。
- 詳しくはCATV会社にご相談ください
- ※トランスモジュレーション方式には対応していません。

受信設定
地上デジタル放送のチャンネルを設定する(つづき)
地域設定をする(つづき)

地上デジタル放送のチャンネルを設定する(つづき)

共通操作

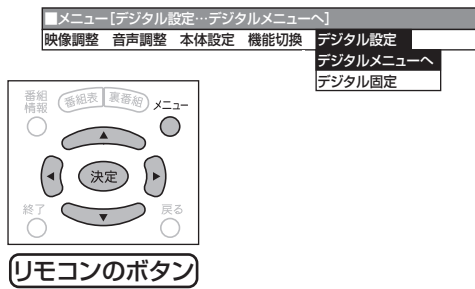

- 1 ① **地上D** を押し、地上デジタル放送を選ぶ
- ② **メニュー** を押し、メニュー画面を表示する

メニュー項目

自動登録

- 初めて受信チャンネルを登録するときや、引っ越しなどでお住まいの地域が変わった場合は「自動登録」を行います。
- チャンネル設定の前に、必ず地域設定(67ページ)をしてください。(工場出荷時は関東の東京に設定されています。)

- 4 ① **決定** で「チャンネル設定－自動」を選び、**決定** を押す
- ② **決定** で「する」を選び、**決定** を押す

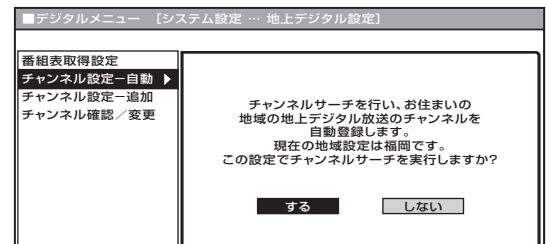

追加登録

- 自動登録で設定後、新しく開始された放送チャンネルを追加するときに行います。

- 4 ① **決定** で「チャンネル設定－追加」を選び、**決定** を押す
- ② **決定** で「する」を選び、**決定** を押す

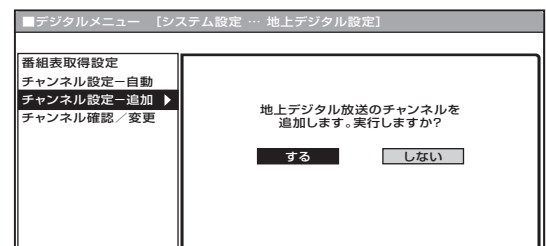

B-CASカードは正しい向きに挿入してありますか。正しい向きに入っていないとデジタル放送が受信できません。(66ページ)

- 2**
- ① で「デジタル設定」を選ぶ
 - ② で「デジタルメニューへ」を選び、**決定**を押す
- ・デジタルメニュー画面が表示されます。

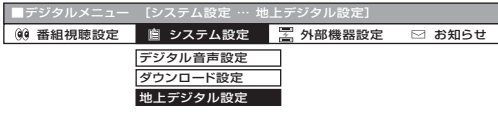
- 3**
- ① で「システム設定」を選ぶ
 - ② で「地上デジタル設定」を選び、**決定**を押す
- 
- ・地上デジタル設定画面が表示されます。

設定画面

- 5**
- ① でサーチ範囲を選び、**決定**を押す
- 「UHF」…通常はこちらを選びます。
「全チャンネル」…CATVパススルー※の場合を選びます。



※CATVパススルーとは
CATV(ケーブルテレビ)放送の配信局が地上デジタル放送の番組をそのまま放映する方式のことです。
詳しくはCATV会社にご相談ください。

- ・自動登録が開始され、確認中の画面が表示されます。

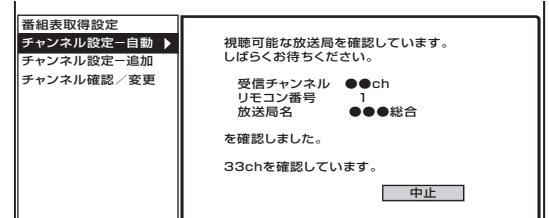

- ・自動登録が終了すると、登録終了の画面が表示されます。

- 6** 「終了」で **決定** を押す

- 5**
- ① でサーチ範囲を選び、**決定**を押す
- 「UHF」…通常はこちらを選びます。
「全チャンネル」…CATVパススルーの場合を選びます。

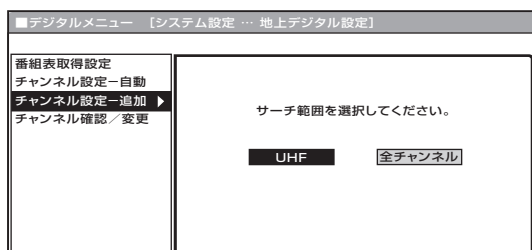

- ・追加登録が開始され、確認中の画面が表示されます。

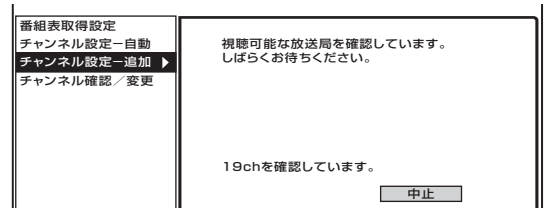

- ・追加登録が終了すると、追加終了の画面が表示されます。

- 6** 「終了」で **決定** を押す

操作終了する場合は

- メニュー **または** を押し、通常画面に戻す
・1つ前に戻る場合は を押ししてください。

地上デジタル放送のチャンネルを設定する(つづき)

チャンネル確認／変更

- 登録した地上デジタル放送のチャンネルは、つぎの3つの設定内容を変更することができます。
 - 「数字ボタン」..... 登録先のリモコン数字ボタンを変更します。
 - 「枝番」..... チャンネル番号の4桁め(枝番)を変更します。
 - 「スキップ」..... 選局(ハ順/V逆)ボタンでの選局時に、スキップするかしないかを設定します。

共通操作

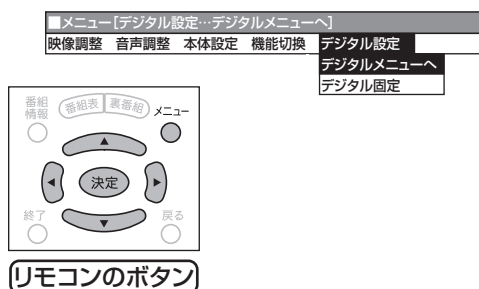

- 1 **地上D** を押し、地上デジタル放送を選ぶ
- 2 ① **メニュー** を押し、メニュー画面を表示する
② 「デジタル設定」-「デジタルメニューへ」を選び、**決定** を押す
・デジタルメニュー画面が表示されます。

メニュー項目

登録先の数字ボタンを変更する

・登録した放送チャンネルの、登録先リモコン数字ボタンを他の数字ボタンに変更することができます。



・手順6の後、入力した数字が他チャンネルの数字ボタンと重複している場合は、「数字ボタンが重複しています。置き換えますか?」の確認画面が表示されます。戻るボタンを押してから、置き換える数字を入力して決定ボタンを押してください。

- 5 ① **決定** で、変更したい放送チャンネルを選び、**決定** を押す
② **決定** で「数字ボタン」を選び、**決定** を押す

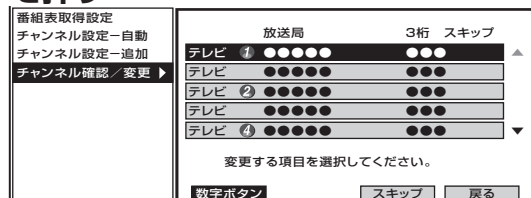

・数字ボタン入力欄が表示されます。

枝番を変更する

・受信された放送局の中で、3桁チャンネル番号が重複している場合は、4桁め(枝番)を変更して区別することができます。



・手順6の後、入力した枝番の数字が他チャンネルの枝番と重複している場合は、「枝番が重複しています。置き換えますか?」の確認画面が表示されます。戻るボタンを押してから、置き換える枝番の数字を入力して決定ボタンを押してください。

- 5 ① **決定** で、変更したい放送チャンネルを選び、**決定** を押す
② **決定** で「枝番」を選び、**決定** を押す



視聴しないチャンネルをスキップする

・選局ボタン(ハ順/V逆)でチャンネル選局をしたときに、視聴しない放送チャンネルなどを飛ばして選局するよう、設定することができます。

- 5 **決定** で、スキップ設定したい放送チャンネルを選び、**決定** を押す





- 手順5、6、7のそれぞれの画面で「戻る」を選んで、決定ボタンを押すと1つ前の画面に戻ります。

操作終了する場合は

- メニュー **または** **終了** を押し、通常画面に戻す
- 1つ前に戻る場合は **戻る** を押ししてください。

3

① **決定** で「システム設定」を選ぶ

② **決定** で「地上デジタル設定」を選び、**決定** を押す

■デジタルメニュー [システム設定 ... 地上デジタル設定]

- 番組視聴設定
- システム設定
- 外部機器設定
- お知らせ
- デジタル音声設定
- ダウンロード設定
- 地上デジタル設定

4

決定 で「チャンネル確認/変更」を選び、**決定** を押す

■デジタルメニュー [システム設定 ... 地上デジタル設定]

- 番組表取得設定
- チャンネル設定-自動
- チャンネル設定-追加
- チャンネル確認/変更

放送局 3桁 スキップ

テレビ ①	●●●●●●	●●●
テレビ	●●●●●●	●●●
テレビ ②	●●●●●●	●●●
テレビ	●●●●●●	●●●
テレビ ③	●●●●●●	●●●
テレビ	●●●●●●	●●●

設定画面

6 変更する数字ボタンの番号を、チャンネルボタン(①~⑫)で入力し、**決定** を押す

[例] 3に変更する場合、**③** を押す

番組表取得設定
チャンネル設定-自動
チャンネル設定-追加
チャンネル確認/変更

放送局 3桁 スキップ

テレビ ①	●●●●●●	●●●
テレビ	●●●●●●	●●●
テレビ ②	●●●●●●	●●●
テレビ	●●●●●●	●●●
テレビ ③	●●●●●●	●●●
テレビ	●●●●●●	●●●

変更する数字ボタンを入力して決定を押ししてください。

数字ボタン **③** **戻る**

7 **決定** で「確認」を選び、**決定** を押す

番組表取得設定
チャンネル設定-自動
チャンネル設定-追加
チャンネル確認/変更

放送局 3桁 スキップ

テレビ ①	●●●●●●	●●●
テレビ	●●●●●●	●●●
テレビ ②	●●●●●●	●●●
テレビ	●●●●●●	●●●
テレビ ③	●●●●●●	●●●
テレビ	●●●●●●	●●●

数字ボタンを変更します。

数字ボタン **③** **確認** **戻る**

- 放送チャンネルリストの表示が変更されます。

6 変更する枝番の数字を、数字ボタン(①~⑨)で入力し、**決定** を押す

[例] 枝番に2を設定する場合、**②** を押す

番組表取得設定
チャンネル設定-自動
チャンネル設定-追加
チャンネル確認/変更

放送局 3桁 スキップ

テレビ ①	●●●●●●	●●●
テレビ	●●●●●●	●●●
テレビ ②	●●●●●●	●●●
テレビ	●●●●●●	●●●
テレビ ③	●●●●●●	●●●
テレビ	●●●●●●	●●●

変更する枝番の数字を入力して決定を押ししてください。

数字ボタン **②** **戻る**

7 **決定** で「確認」を選び、**決定** を押す

番組表取得設定
チャンネル設定-自動
チャンネル設定-追加
チャンネル確認/変更

放送局 3桁 スキップ

テレビ ①	●●●●●●	●●●
テレビ	●●●●●●	●●●
テレビ ②	●●●●●●	●●●
テレビ	●●●●●●	●●●
テレビ ③	●●●●●●	●●●
テレビ	●●●●●●	●●●

枝番を変更します。

数字ボタン **②** **確認** **戻る**

- チャンネルの枝番が変更されます。

6 **決定** で「スキップ」を選び、**決定** を押す

番組表取得設定
チャンネル設定-自動
チャンネル設定-追加
チャンネル確認/変更

放送局 3桁 スキップ

テレビ	●●●●●●	●●●
テレビ	●●●●●●	●●●

変更する項目を選択してください。

数字ボタン **スキップ** **戻る**

- スキップ選択画面が表示されます。

7 **決定** で「する」を選び、**決定** を押す

- スキップをしないときは、左右カーソルボタンで「しない」を選び、決定ボタンを押します。

選局順逆時にこのチャンネルをスキップして選局しますか?

する **しない** **戻る**

- 放送チャンネルリストのスキップ欄に「する」が表示されます。

デジタル放送を視聴するための設定をする

接続クイックガイドの手順 11

アンテナ設定

■ BS・110度CS共用アンテナをはじめて設置したときや引っ越しなどでデジタル放送用のアンテナを移動したときなどは、アンテナ設定が必要となります。その場合、アンテナ設定画面を見ながら設定を行うことができます。



メニュー画面について

- ・メニュー画面は表示後、何も操作しないと約1分後に自動的に消えます。表示されている間につきの操作を行ってください。
- ・アンテナ設定画面は無操作のまま1分間経過しても消えません。消すときは、メニューまたは終了ボタンを押してください。

アンテナ設定画面を表示する

[例] BSデジタル放送のアンテナ設定をする

- 1 **BS** を押し、**BSデジタル放送を選ぶ**
 - ・画面に「放送が受信できません」と表示されても、設定を行うことができます。

- 2 ① **メニュー** を押し、メニュー画面を表示する
- ② 「デジタル設定」-「デジタルメニューへ」を選び、**決定** を押す

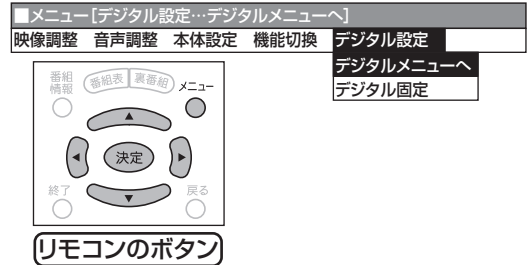

・デジタルメニュー画面が表示されます。

- 3 「システム設定」-「アンテナ設定」を選び、**決定** を押す

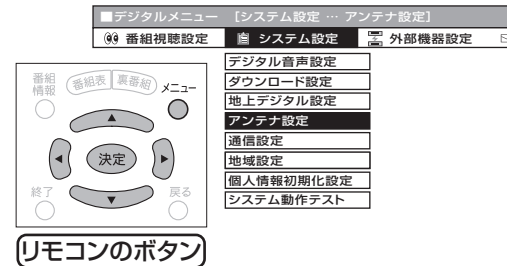

・アンテナ設定画面が表示されます。

アンテナに電源を供給する

地上デジタル放送ではアンテナ電源入/切の設定はありません。

- 4 ① 「電源・受信強度表示」で **決定** を押す
- ② **決定** でアンテナ電源の「入」または「切」を選ぶ

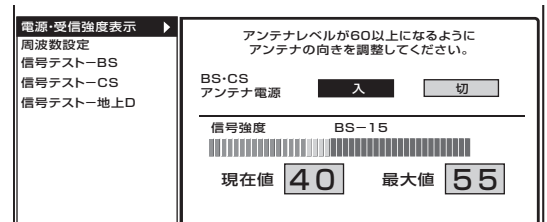

「入」…………… 個人でアンテナを設置・接続している場合

「切」…………… 電源を供給しないときの設定 (共聴アンテナに接続している場合など)(工場出荷時の設定)

受信強度を確認・調整する

5 (アンテナの調整が済んでいる場合は、この手順は必要ありません。)

アンテナレベルが最大になるようにアンテナの向きを調整する

- アンテナレベル(信号強度)が60以上になるように、アンテナの向きを調整してください。

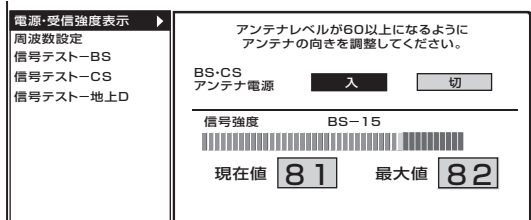

6 **決定**を押す

- 共聴アンテナなどに接続したときの設定を誤って「入」にして、「アンテナ線がショートしています。」などのお知らせが表示されたときは、設定を「切」に変更してください。



- 受信強度表示はアンテナの角度の最適値を確認するためのものです。表示される数値などは、具体的な信号強度などを示すものではありません。(表示される数値は、受信C/Nの換算値です。)

信号テスト

7 **決定**を押す

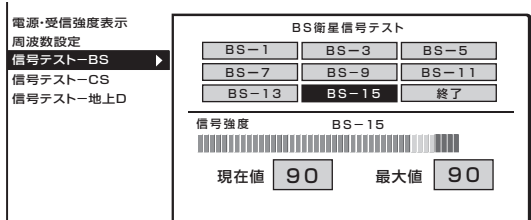

8 「BS-1」～「BS-15」のうち、確認したい項目を **決定** で選び、**決定** を押す

- 現在、信号が送られているのは「BS-1」「BS-3」「BS-13」「BS-15」です。(2006年2月現在)

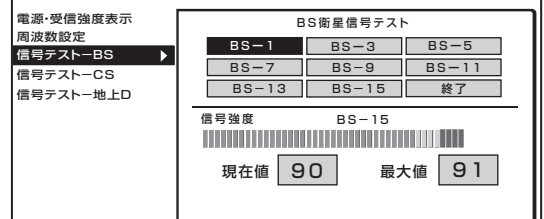

- アンテナレベル(信号強度)が60以上あることを確認してください。

9 **決定** で「終了」を選び、**決定** を押す

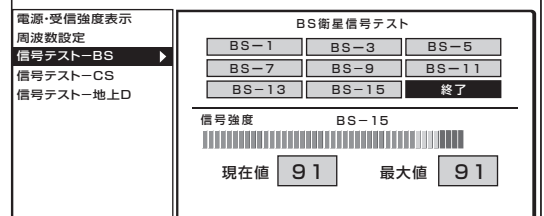

操作終了する場合は

- メニュー **または** **終了** を押し、通常画面に戻す
- 1つ前に戻る場合は **戻る** を押ししてください。

■地上デジタル放送・110度CSデジタル放送の信号テスト

手順7で「信号テスト-地上D」または「信号テスト-CS」を選び、決定ボタンを押します。あとは同じ要領で行ってください。

■周波数設定

新しい衛星が追加されたり、現在の衛星が故障したりした場合など、新しい周波数を入力することで、受信に必要な情報を取得できます。通常は、設定する必要はありません。

デジタル放送を視聴するための設定をする(つづき)

接続クイックガイドの手順5

- 本機は、デジタル放送の双方向番組への参加や有料放送の受信情報の管理のために、放送局との通信を、電話回線を使って行います。
双方向番組に参加する場合や有料放送を受信する場合は、電話回線に接続してください。

電話回線に接続する

付属の電話線とモジュラー分配器

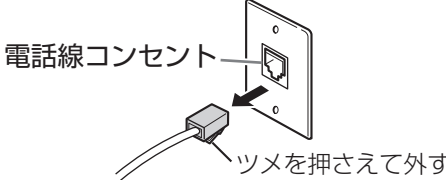
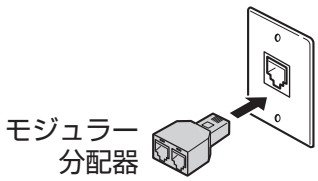
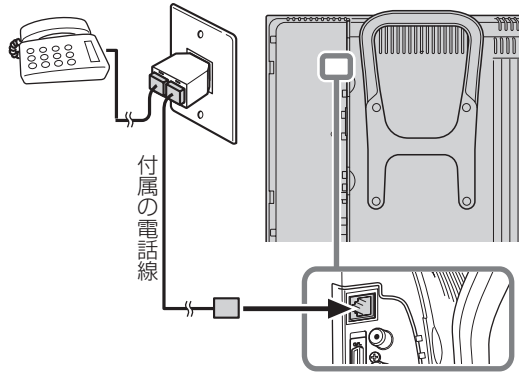

- 1 本機と電話機の電源を切る
- 2 電話機の接続線(モジュラー線)を電話線コンセントから外す

- 3 付属のモジュラー分配器を電話線コンセントに差し込む

- 4 電話機の接続線(モジュラー線)をモジュラー分配器の一方に差し込む
- 5 付属の電話線でモジュラー分配器のもう一方と本機背面の電話回線端子を接続する

接続上のご注意

- 電話線のプラグは奥まで完全に差し込んでください。
- 接続をするときは、本機や接続する機器の保護のため、電源を切ってください。
- 電話線のプラグを抜くときは、コードを引っ張らずにプラグを持って抜いてください。

つぎの電話回線では注意が必要です。

■電話回線がモジュラージャックでない場合の接続

• 3ピンプラグの場合

市販の3ピンプラグからモジュラージャックへの変換アダプターをお求めください。

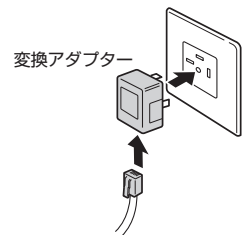

• 直結配線方式の場合

簡単な工事が必要です。詳細はお近くのNTT営業窓口、もしくは116(局番なし)にお問い合わせください。

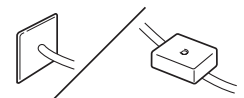

■構内電話(ビジネスホン/ホームテレホン)では

そのままご利用になれないこともあります。その場合は単独の回線でのご利用をおすすめします。詳細は電話設置会社にご相談ください。

■キャッチホンでは

通信の途中でキャッチホンが入ると通信が切断されます。これを防ぐため、キャッチホンⅡへのご加入をおすすめします。

詳細はお近くのNTT営業窓口、もしくは116(局番なし)にお問い合わせください。

■本機が電話回線を使って通信している間は、電話機を使用しないでください。

通信中に電話をかけると、通信が切断されることがあります。通信中はデータ通信音(ピーヒョロヒョロ...)が聞こえます。その間は電話をしないでください。

■直接デジタル回線に接続することはできません。

会社やホテルなどでご使用になる場合は、電話回線が一般回線(アナログ)であることをご確認のうえご利用ください。ISDNなどのデジタル回線に接続する場合は、ターミナルアダプター(TA)等の端末器を介して接続してください。



- 本機が放送局と通信しているとき、接続している電話機やファクシミリが鳴る場合がありますが異常ではありません。
- IP電話やひかり電話などの電話回線では、デジタル放送の双方向サービスが受けられない場合があります。詳しくは、ご加入の通信会社へご確認ください。

下のチャートで電話回線の状態を確認した後、接続してください。
また、詳細はNTTへお問い合わせください。

接続形態確認チャート

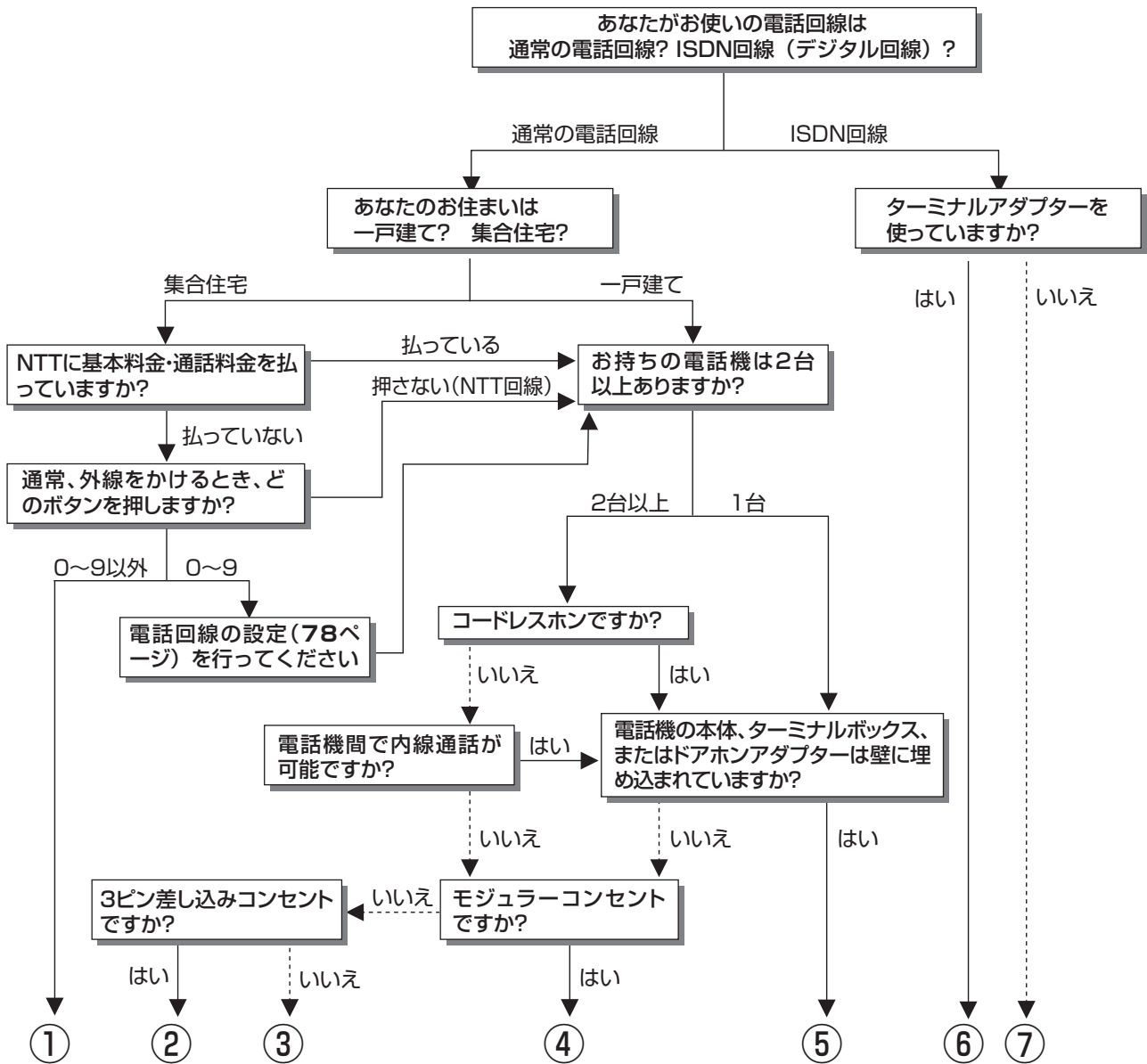

- ① マンション交換機 (PBX) を使用している可能性が大きいので、交換機を通さない電話回線につないでください。
 - ② 市販の3ピンプラグからモジュラージャックへの変換アダプターをお求めください。
 - ③ 専門業者によるモジュラーコンセントへの変換工事が必要です。
 - ④ 付属の電話線とモジュラー分配器のみで接続可能です。(76ページ参照)
 - ⑤ 専門業者による分岐工事が必要です。
 - ⑥ 本機をターミナルアダプターに直接つないでください。
 - ⑦ ターミナルアダプター(市販品)を使用し、本機をターミナルアダプターに直接つないでください。詳しくは、お使いのターミナルアダプターの取扱説明書をご覧ください。
- ※ ③、⑤についての詳細は、お近くのNTT営業窓口、もしくは116(局番なし)でご相談ください。

デジタル放送を視聴するための設定をする(つづき)

電話回線の設定

■ お使いになっている電話回線の設定をします。電話回線が接続されていることを確認してください。(76ページ参照)

お知らせ

- 電話回線のテスト実行には、回線接続料がかかります。
- 電話回線のテスト実行には、回線の種類により最大7分程度かかる場合があります。

メニュー画面について

- メニュー画面は表示後、何も操作しないと約1分後に自動的に消えます。表示されている間につきの操作を行ってください。



1 ① **メニュー** を押し、メニュー画面を表示する

② 「デジタル設定」-「デジタルメニューへ」を選び、**決定** を押す

- デジタルメニュー画面が表示されます。

2 「システム設定」-「通信設定」を選び、**決定** を押す

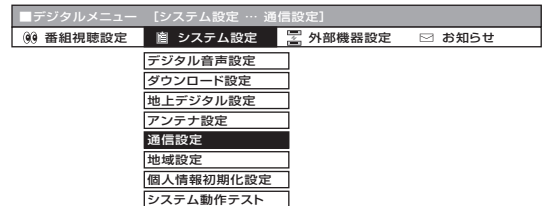

- 通信設定画面が表示されます。

3 ① **決定** で「電話回線設定・自動」を選び、**決定** を押す

② 「テスト実行」で **決定** を押す

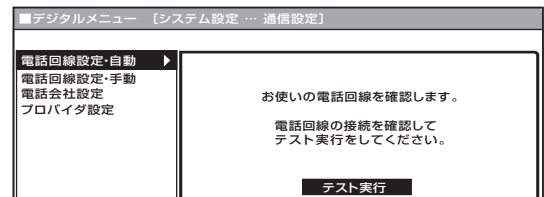

- 「テスト実行中」が表示されます。

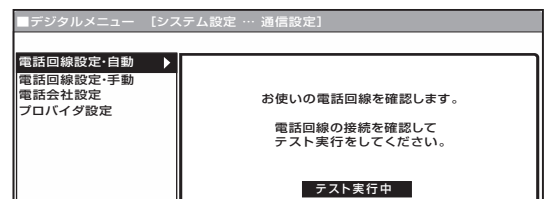

- 「テスト実行中」→「テスト終了」と表示が変われば、電話回線の設定は完了です。
- 2回以上連続して電話回線の設定確認ができなかった場合は、自動的に外線発信番号の設定画面に切り換わります。(つぎの「外線発信番号の設定」をしてください。)

■ 電話回線の自動判定が2回以上連続してできなかった場合は、つぎの設定を行ってください。

外線発信番号の設定

- 1  で外線発信番号「なし」または「あり」を選び、**決定** を押す
 「なし」…… 外線交換機を使用しない場合
 (通常的一般家庭)
 「あり」…… 電話交換機などをご使用の場合

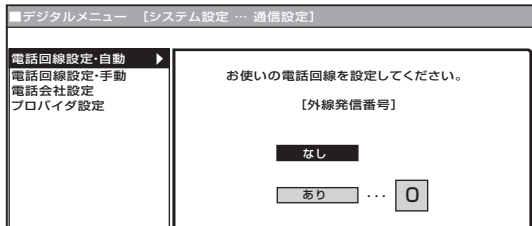

- 「あり」を選んだ場合は、数字ボタン(1~10/0)で、外線発信番号(0~9)を右のボックスに入力してから、決定ボタンを押します。

- 2 「テスト実行」で **決定** を押す

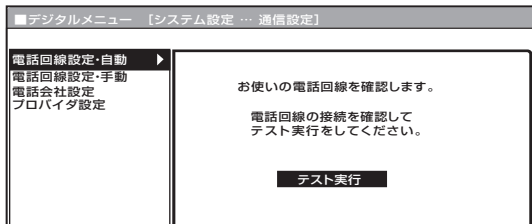

- 「テスト実行」→「テスト実行中」→「テスト終了」と表示が変われば、電話回線の設定は完了です。
- 電話回線の設定確認ができなかった場合は、手順1に戻ります。

どうしても自動で電話回線の設定ができない場合は、「手動による電話回線設定」の手順にしたがってください。(右記)



- 外線発信番号はお間違いのないように設定してください。
- ご加入の通信会社によっては、デジタル放送の双方向サービスを受けられない場合があります。詳しくは、ご加入の通信会社にご確認ください。

■ どうしても自動で電話回線設定ができない場合は、つぎの手順により、手動で設定してください。

手動による電話回線設定

- 1 ①  を押し、メニュー画面を表示する
 ② 「デジタル設定」-「デジタルメニューへ」を選び、**決定** を押す
 2 「システム設定」-「通信設定」を選び、**決定** を押す

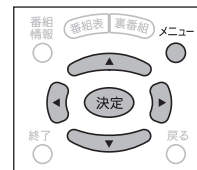

リモコンのボタン

- 通信設定画面が表示されます。

- 3 ①  で「電話回線設定・手動」を選び、**決定** を押す
 ② 「現在の設定」を確認し、「次へ」で **決定** を押す

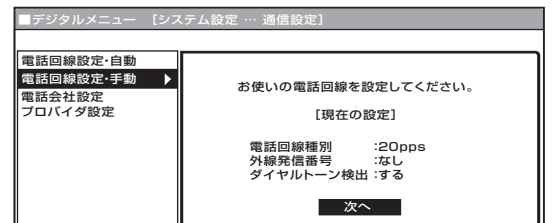

- 4 ご契約の電話回線種別を  で選び、**決定** を押す

- 契約している電話回線種別(ダイヤル方式)が分からない場合は、お近くのNTT営業窓口にお問い合わせください。

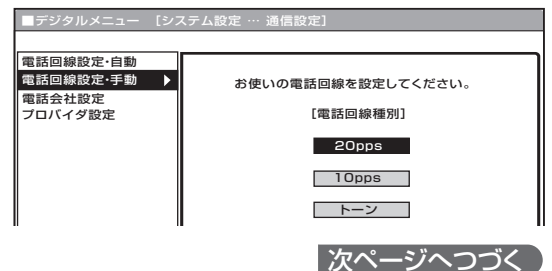

デジタル放送を視聴するための設定をする(つづき)

5 ① で外線発信番号「なし」または「あり」を選ぶ

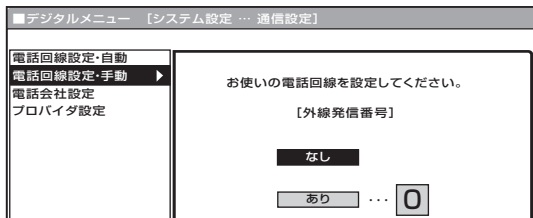

• 「あり」を選んだ場合は、数字ボタン(①～⑩/0)で、外線発信番号(0～9)を右のボックスに入力してください。

②  を押す

6 ダイヤルトーン検出「する」または「しない」を で選び、 を押す

• NTT回線に直結している場合は「する」を選び、交換機を中継する場合は、交換機の機種により、「する」または「しない」を選んでください。

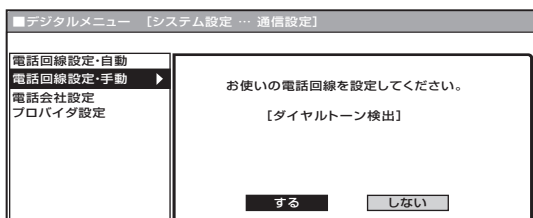

• 「電話回線設定・手動」で設定した内容を確認したい場合は、「電話回線設定・自動」で「テスト実行」を行ってください。(78ページ参照)

操作終了する場合は

 または  を押し、通常画面に戻す

• 1つ前に戻る場合は  を押ししてください。

ご注意







• 外線発信番号はお間違いのないように設定してください。

電話会社設定



- 各放送局など、電話回線を使って通信する際に利用する電話会社に関する設定です。
- 通常は設定する必要はありません。

発信者番号通知設定

- 通信後、放送局などの相手先に電話番号を通知するかしないかの設定です。

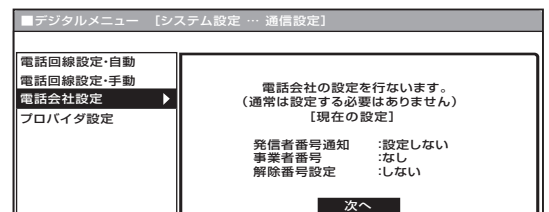
- 1  を押し、BSデジタル放送を選ぶ
- 2 ①  を押し、メニュー画面を表示する
② 「デジタル設定」-「デジタルメニューへ」を選び、 を押す
• デジタルメニュー画面が表示されます。
- 3 「システム設定」-「通信設定」を選び、 を押す
• 通信設定画面が表示されます。
- 4  で「電話会社設定」を選び、 を押す
- 5 「現在の設定」を確認し、「次へ」で  を押す



- 6  で「設定しない」「186」「184」のいずれかを選び、 を押す

「設定しない」…… 「186」「184」の、どちらにも設定しません。
「186」…………… 番号を通知します。
「184」…………… 番号を通知しません。

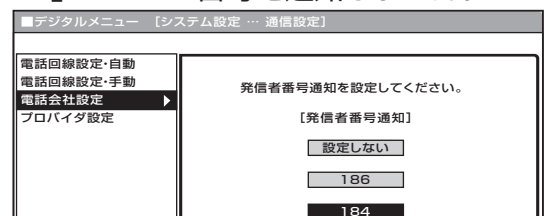

事業者番号設定

- 電話回線での通信に利用する電話会社の事業者番号を登録します。

7 で、利用している電話会社の事業者番号を選び、 を押す

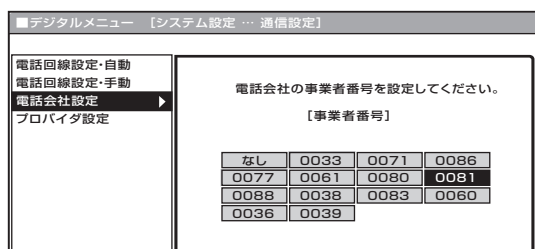

解除番号設定

- マイラインプラスの登録をしている場合、登録している電話会社を使わずに発信するよう設定することができます。

8 で「する」または「しない」を選び、 を押す

「する」…………… マイラインプラスを解除するための番号「122」を付けて発信します。

「しない」…………… マイラインプラスを解除しないで、発信します。

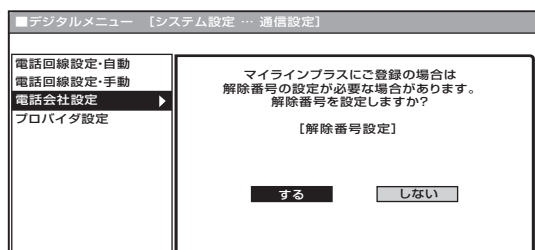

操作終了する場合は

 または  を押し、通常画面に戻す

- 1つ前に戻る場合は  を押ししてください。

システム動作テストを行う

- 本機は、電話回線が正しく接続されているか、また、B-CASカードが正しく装着されているか、などをテストすることができます。

システム動作テストに失敗したときは

電話線接続

電話回線の接続と設定を確認してください。

⇒ 76・78ページ

カード

B-CASカードが正しく挿入されているか確認してください。

⇒ 66ページ



- 1 メニュー画面から「デジタル設定」→「デジタルメニューへ」を選び、**決定**を押す

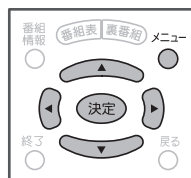
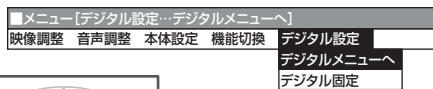

リモコンのボタン

- 2 ① **決定** で「システム設定」を選ぶ
② **決定** で「システム動作テスト」を選び、**決定** を押す

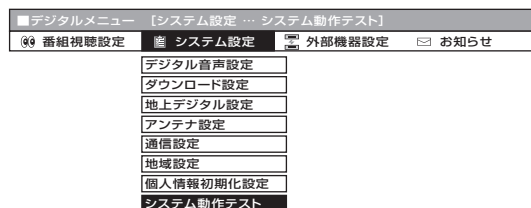

- 3 「テスト実行」で **決定** を押し、テストを開始する

電話線接続	<input type="text"/>
カード	<input type="text"/>
バージョン番号	<input type="text" value="0000000000"/>
テスト実行	

- 表示が「テスト実行中」に変わります。テストが終了すると「テスト終了」になります。

- 4 ① 結果を確認する
② 「テスト終了」で **決定** を押す

電話線接続	<input type="text" value="OK"/>
カード	<input type="text" value="0000-0000-0000-0000-0000"/>
バージョン番号	<input type="text" value="0000000000"/>
テスト終了	

操作終了する場合は

- メニュー **決定** または **終了** を押し、通常画面に戻す
- 1つ前に戻る場合は **戻る** を押してください。