

故障かな?と思ったら



次のような場合は故障でないことがあります。
修理を依頼される前にもう一度ご確認ください。



テレビが映らない(映らなくなった)

取扱説明書の
ページ

• **アンテナケーブルが外れていませんか。**
VHF・UHFとBS・110度CSを逆につないでいませんか。

アンテナ線の
接続を確認する

38~41

• **POWER(電源)ランプは青色に点灯していますか。**
赤色で点灯している場合は、リモコンの電源ボタンを押してください。
消えている場合は、ディスプレイ部のPOWER(電源)スイッチを押してください。

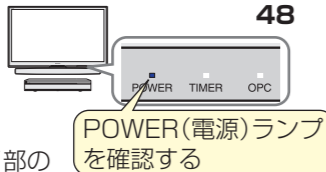

48

• **外部入力に切り換えていませんか。**
入力切替ボタンを繰り返し押して「テレビ」を選んでみてください。



123

• **アンテナをつないでいない放送を選んでいませんか。**
放送切替ボタンで放送を選んでください。VHFアンテナ
なお、各放送を視聴するためには次のアンテナが必要です。



38~41
78

地上アナログ放送
⇒ VHF・UHFアンテナが必要です。

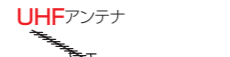

地上デジタル放送
⇒ UHFアンテナが必要です。



BSデジタル放送
/ **110度CSデジタル放送**
⇒ BS・110度CS共用アンテナが必要です。



デジタル放送が映らない

取扱説明書の
ページ

• **B-CASカードは正しく挿入されていますか。**

B-CASカード
を確認する

34

• BSデジタル放送や110度CSデジタル放送が映らない場合は、「BS・CSアンテナ電源」を「オート」または「入」に設定してください。

58

B-CASカードの登録は、テレビとレコーダー両方必要か

取扱説明書の
ページ

• どちらも登録が必要です。



35

電源が入らない

取扱説明書の
ページ

• **電源コードが外れていませんか。**
チューナ部の電源コード接続部とコンセントの3カ所を確認してください。

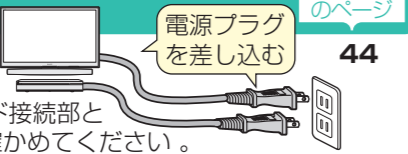

44

• **電源ランプは点灯していますか。**
消えている場合は、ディスプレイ部のPOWER(電源)スイッチを押してください。

48

● 上記に載っていないときは、「取扱説明書」の238ページ「故障かな?と思ったら/エラーメッセージが出たら」もご確認ください。

テレビの映りが悪い

取扱説明書の
ページ

• **アンテナケーブルが切れていませんか。**
古いアンテナケーブルを使っている場合は、付属のケーブルまたは新しいケーブルと交換してください。

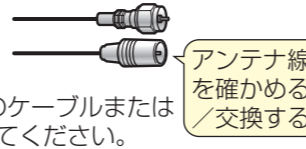

アンテナ線
を確認する
/ 交換する

• デジタル放送の場合は、アンテナの受信強度を確認してください。
受信強度が足りない場合は、アンテナの向きを調整してください。

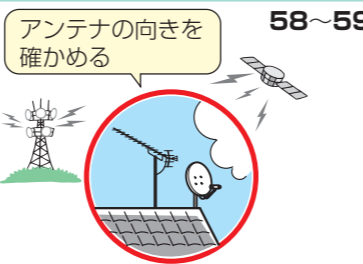

58~59

• 地上アナログ放送の場合は、アンテナの向きを確認してください。

ビデオ機器の、映像も音声も出ない

取扱説明書の
ページ

• **機器をつないだ外部入力に切り換わっていますか。**
入力切替ボタンを繰り返し押して機器をつないだ外部入力に切り換えてください。



123

• 入力6/モニター出力(録画出力)端子をお使いになる場合は、「入力6端子設定」を「入力」に切り換えてください。

133

• **機器は再生状態になっていませんか。**



-

ビデオ機器の音が出ない

取扱説明書の
ページ

• **音声ケーブルが外れていませんか。**
D映像端子やS映像端子をつないだだけでは音は出ません。
音声ケーブルも接続してください。

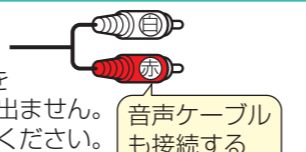

120

スカパーが見られない

取扱説明書の
ページ

• 有料放送を見るときは各放送局との個別契約が必要です。



35

レコーダーの接続方法がわからない

取扱説明書の
ページ

• アンテナのつなぎかたは本書の**手順2**をご覧ください。

-

SHARP

AQUOS

液晶カラーテレビ

形名

エルシー エックスエス
LC-65XS1
エルシー エックスエス
LC-52XS1



● 本「かんたん!!ガイド」では、特に機種名を明示している場合を除いてLC-52XS1を例にとって説明しています。
LC-65XS1は外形寸法などは異なりますが使いかたは同じです。

かんたん!!ガイド

最初にお読みください

手順 2	手順 3	手順 4	手順 5
手順 6	故障かな?	表紙	手順 1

手順1 ディスプレイ部の準備をする
手順2 アンテナと録画機器をつなぐ
手順3 B-CASカードを入れる
手順4 ディスプレイ部とチューナー部をつなぐ
手順5 リモコンの準備をする
手順6 かんたん初期設定をする

故障かな? 故障かな?と思ったら/使い方や修理のご相談など

手順1 ディスプレイ部の準備をする

● 壁掛け設置する場合は、必ず、事前にディスプレイ部にHDMIケーブルを接続してください。

- 1 柔らかい布やクッションの上にディスプレイ部を寝かせて、端子カバーを外します
- 2 付属のHDMIケーブルをつなぎ、付属のケーブルホルダーで固定します

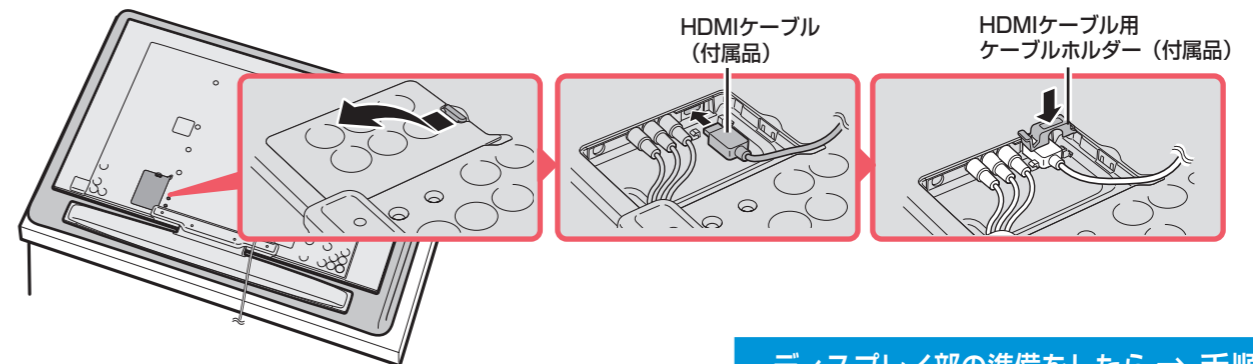

ディスプレイ部の準備をしたら ⇒ 手順2へ

使い方や修理のご相談など

【お客様相談センター】
受付時間 月曜～土曜: 9:00～20:00
日曜・祝日: 9:00～17:00
(年末年始を除く)

0120-001-251
ご質問やメールでのお問い合わせは【サポートページ】
<http://www.sharp.co.jp/support/>

※詳細は、取扱説明書の裏表紙をご覧ください。

手順2 アンテナと録画機器をつなぐ

1 テレビと録画機器にアンテナをつなぐ

- 壁のアンテナ端子を確認して、アンテナをつなぎます。
- 地上デジタル放送の受信には、UHFアンテナが必要です。

BSデジタル放送
110度CSデジタル放送

地上デジタル放送

地上アナログ放送
(2011年放送終了)

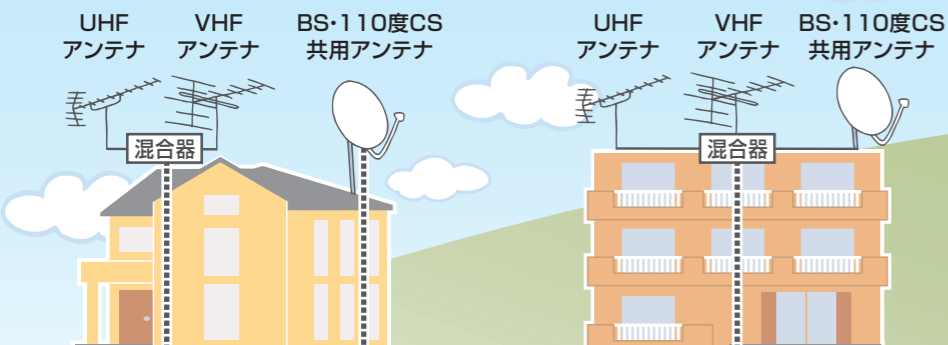

個別にUHF/VHF/BSアンテナを設置している場合の接続例

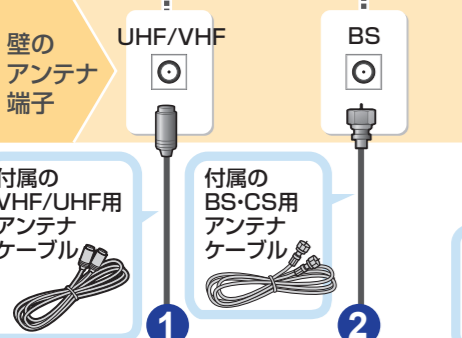

マンションなどの共聴システムを受信している場合の接続例

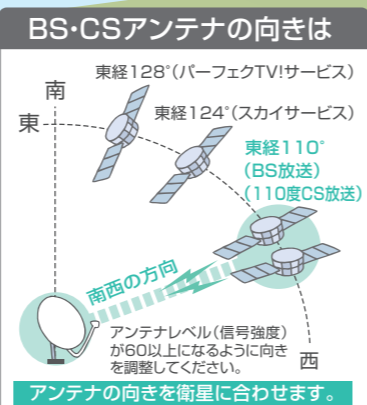
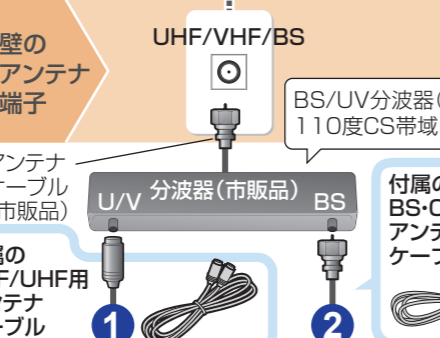

録画機器をつなぐ場合 (デジタルチューナー内蔵機器の場合の接続例)

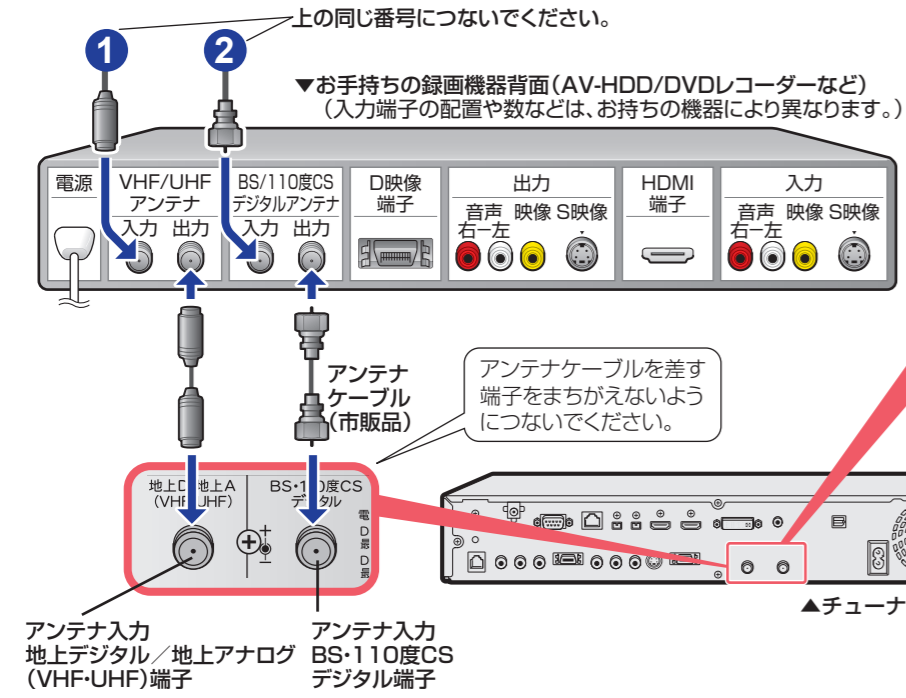

テレビだけをつなぐ場合

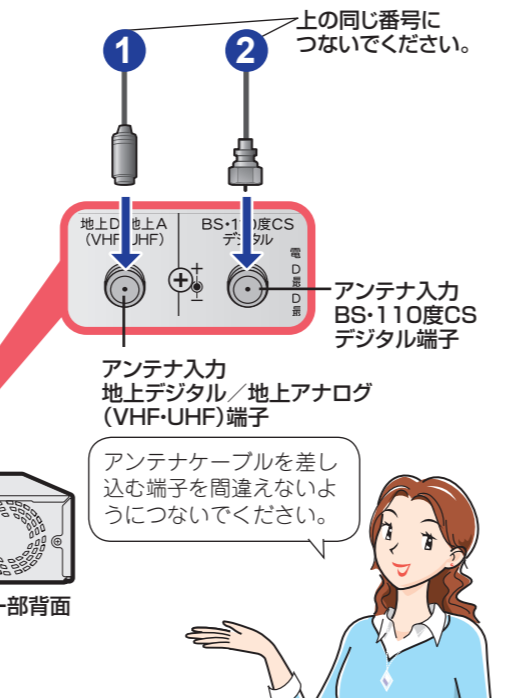

2 録画した映像を見るために録画機器をつなぐ

- 録画機器に合わせて、HDMI端子またはD映像端子と接続します。
- 接続する機器によっては、映像出力や音声出力に設定が必要な場合があります。詳しくは各機器の取扱説明書をご覧ください。

HDMI端子のある録画機器につなぐ場合の接続例

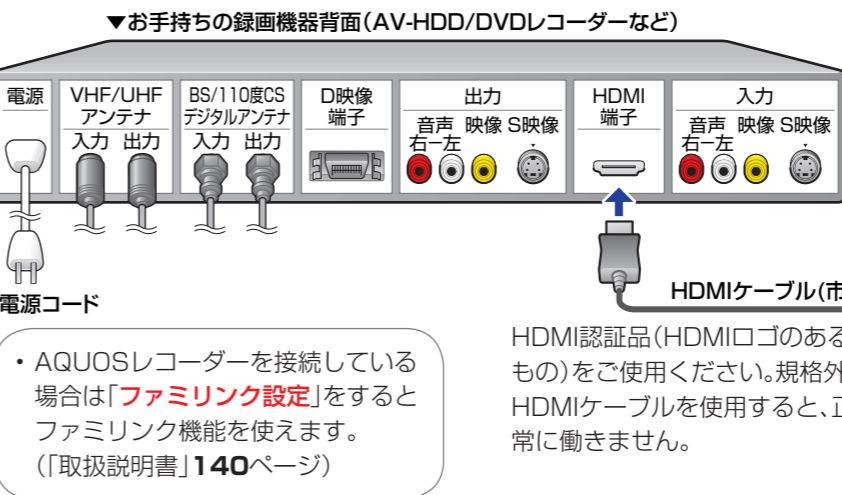

本機の入力端子と画質について

多くの録画機器との接続を可能にしながらより高画質の映像に対応するため、本機は4種類の映像端子を備えています。

- HDMI端子 → 高画質
- D映像端子 → 標準画質
- S映像端子 → 標準画質
- 映像端子 → 標準画質

録画機器に合わせて下図のどれか1つを接続してください。

D映像端子のある録画機器につなぐ場合の接続例

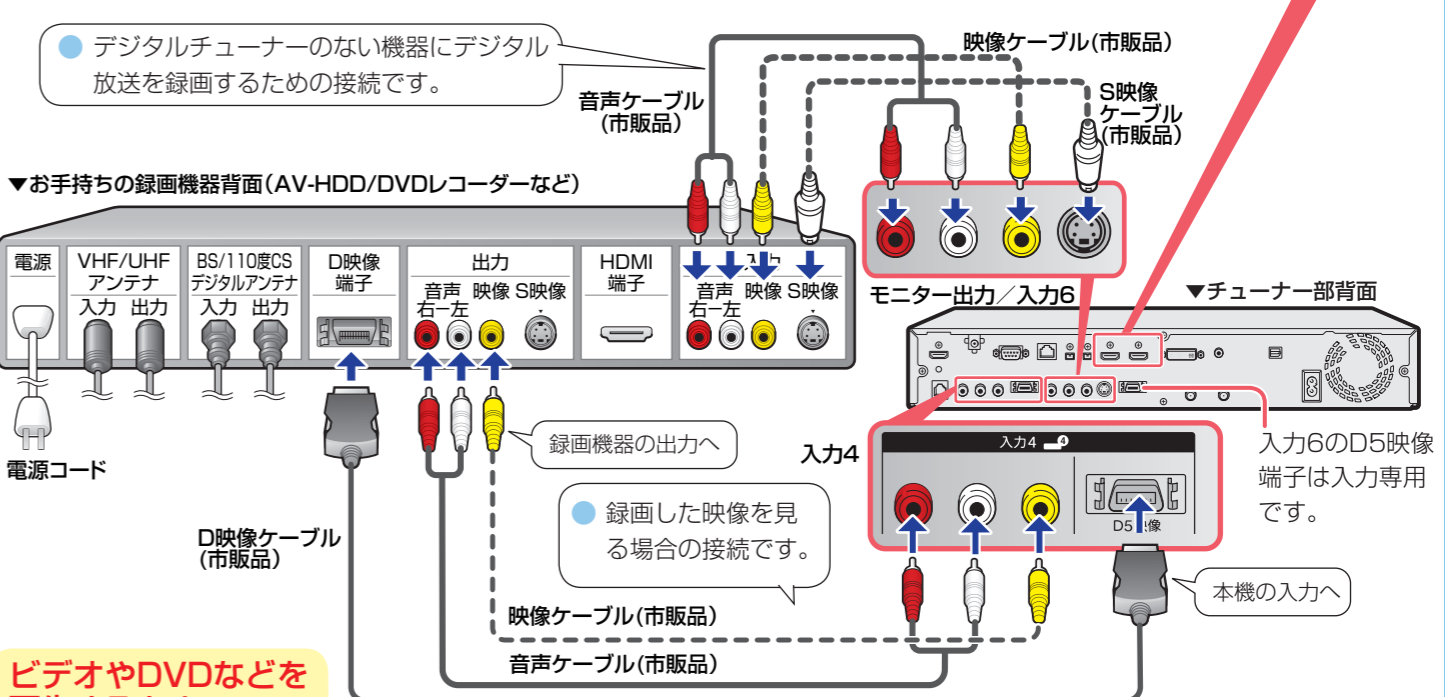

ビデオやDVDなどを再生するとき

- ビデオデッキやDVDレコーダーなどを入力1~6につなぎます。録画機器にHDMI端子もD映像端子もない場合は、S映像端子または映像端子につなぎます。
- 入力7は、パソコンをつなぐ端子です。

デジタル放送を録画するとき

- 入力6/モニター出力(録画出力)端子につなぎます。工場出荷時、入力に設定されていますので、入力6端子設定(「取扱説明書」133ページ)を「モニター出力(固定)」に設定します。録画予約のしかたについては「取扱説明書」135ページをご覧ください。

手順3

ビーキャス B-CASカードを入れる

- B-CASカードは、デジタル放送信号の暗号化を解除するためのものです。
- B-CASカードが挿入されていない場合、デジタル放送を視聴できません。



1 B-CASパンフレットの内容をよく読みB-CASカードを取り出します

- B-CASカードは、同梱箱の中のB-CASパンフレットの台紙に付いています。

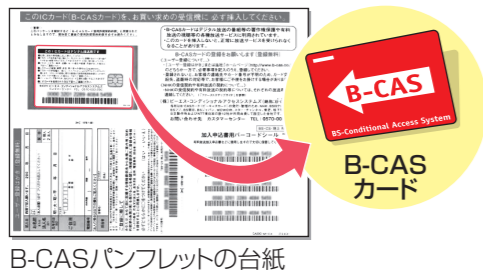

B-CASパンフレットの台紙

2 チューナー部にB-CASカードを入れます

- チューナー部前面のカバーを開け、図のようにB-CASカードを差し込みます。

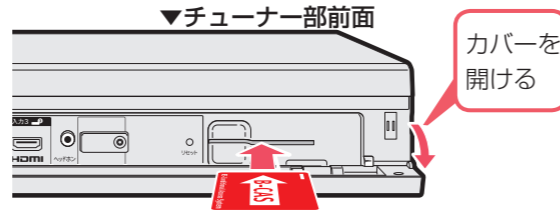

- B-CASカードを入れたあとは、必ずカバーを閉めてください。

手順4

ディスプレイ部とチューナー部をつなぐ

- HDMIケーブルをチューナー部につなぎます。

- 同梱されているディスプレイ部とチューナー部の組み合わせでご利用ください。他の組み合わせで使用した場合は、正しく動作しない場合があります。

1 HDMIケーブルをHDMI出力端子につなぐ

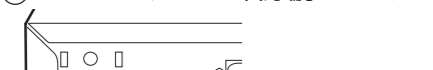

2 付属の固定具のツメをチューナー部の固定具取付穴に差し込む

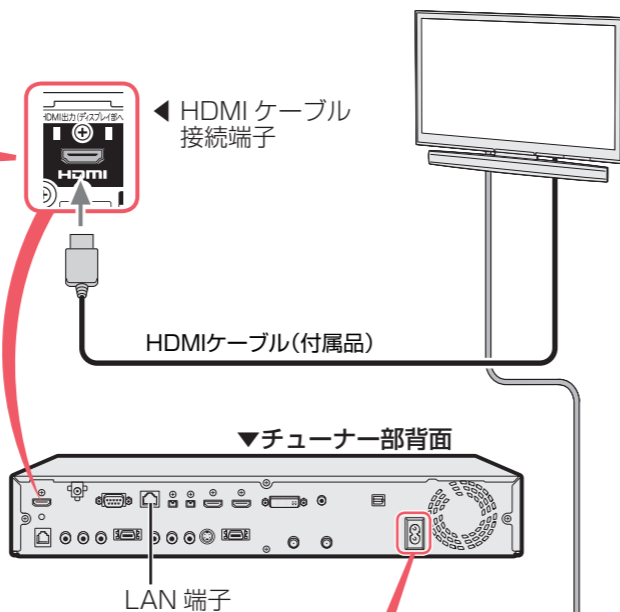
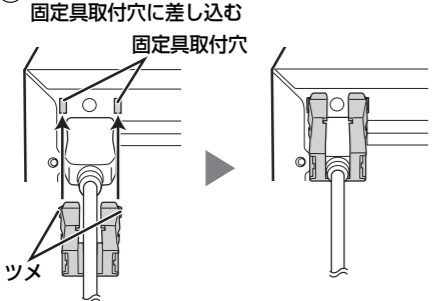

電源をつなぐ

- すべての接続が終わってから電源コードをつなぎます。

▼電源コンセント(AC100V)

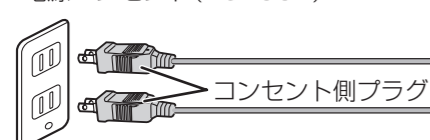

- ネットワーク機能(インターネットやIPTVなど)をお使いになる場合は、ブロードバンドルーターとLAN端子を市販のLANケーブルで接続してください。

手順5

リモコンの準備をする

- 本機には、リモコンとスマートリンクリモコンの2種類が付属されています。
- リモコンで操作するときは、付属の乾電池をリモコンに入れてください。
- スマートリンクリモコンで操作するときは、付属のバッテリーパックをリモコンに入れてください。

リモコンに乾電池を入れる

1 裏側のカバーを開ける

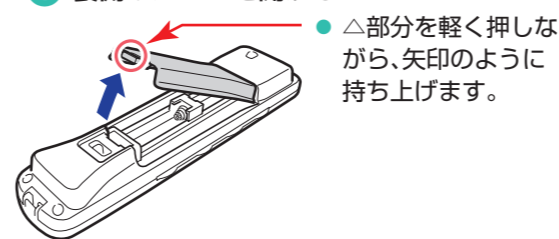

2 付属の乾電池を入れ、カバーを閉める

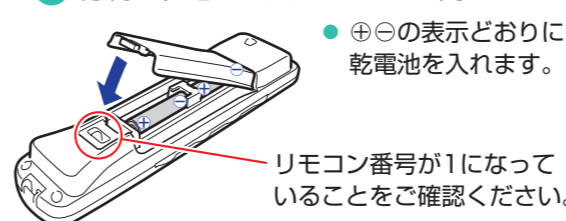

スマートリンクリモコンにバッテリーパックを入れる

1 スマートリンクリモコン裏側の電池カバーを開ける

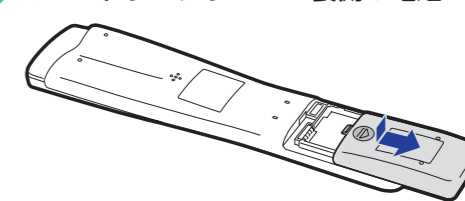

2 付属のバッテリーパックを入れる

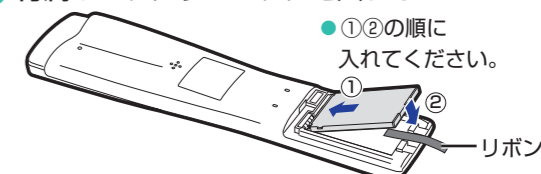

- リボンはバッテリーパックを取りはずすときに使います。バッテリーパックの下側から巻くようにし、リボンの端がバッテリーパックの上にくるようにしてください。取りはずしが容易にできます。

3 電池カバーを元どおりに閉める

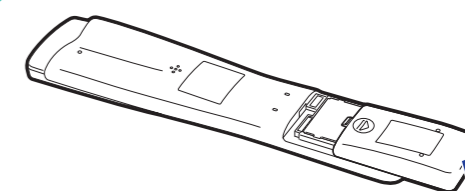

4 スマートリンクリモコンの液晶画面が次の表示になっていることを確認する

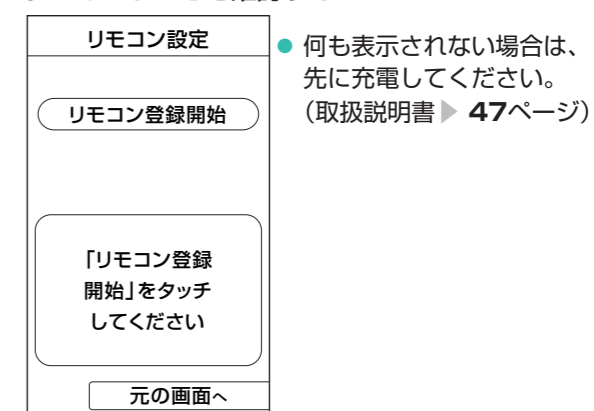

- 付属のバッテリーパックは、はじめてご使用になるときには十分に充電されておりません。リモコン登録後は十分に充電してご使用ください。
- バッテリーパックを入れても液晶画面に何も表示されない場合は、十分に充電してから、リモコン登録を行ってください。

- かんたん初期設定は、付属のリモコンまたはスマートリンクリモコンで行います。



このボタンで操作します。



手順6 かんたん初期設定をする

1 電源を入れる

- ディスプレイ部のPOWER(電源)スイッチを押して、電源を入れます。

ディスプレイ部のPOWER(電源)スイッチを押す

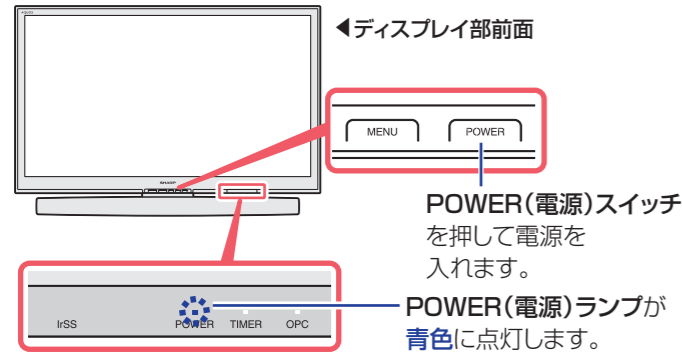

- お買いあげ後、B-CASカードを入れて、初めて電源を入れると「かんたん初期設定」の画面が表示されます。

2 かんたん初期設定をする

1 スマートリンクリモコンの「リモコン登録開始」にタッチ(指先で軽く触れる)する



- しばらくすると次の画面が表示されます。これらの画面が表示されたら以降の操作は付属のどちらのリモコンでも操作できます。

▼ディスプレイ部の表示

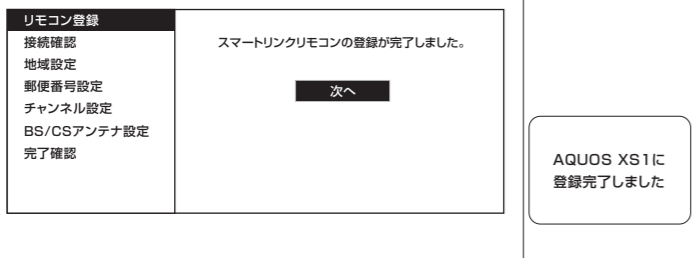

スマートリンクリモコンをお使いにならない場合は、リモコンの **決定** を押して手順 2 に進んでください。

2 リモコンの **決定** を押す

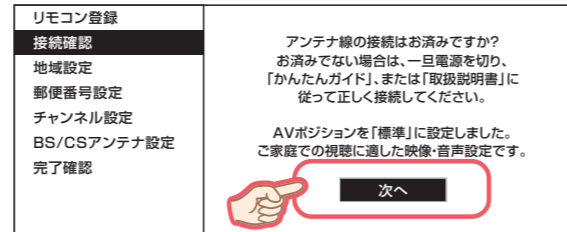

- 途中で設定を中止するときは、電源をお切りください。電源を切った場合は、再度電源を入れると「かんたん初期設定」画面が表示されます。

地域を設定する

3 **決定** でお住まいの地域を選び、**決定** を押す

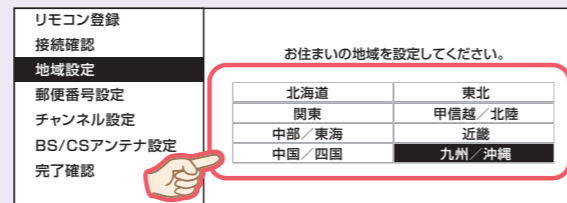

- 都道府県名やさらに詳しい地域を選びます。

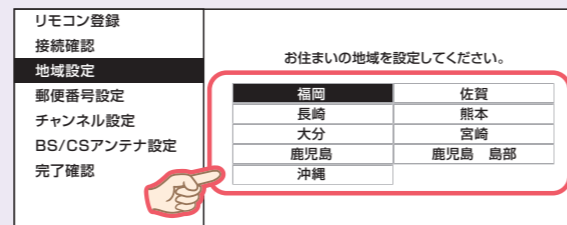

4 **決定** で郵便番号を入力し、**決定** を押す

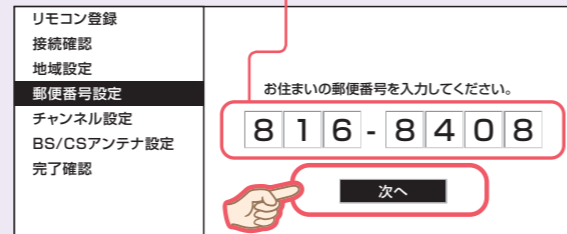

- 「0」を入力するときは、**10/0** を押します。

お住まいの地域と郵便番号を入力します。(地域別の天気や情報が受信できます。)

お住まいの地域で受信できるチャンネルを自動設定します。

受信状態は良好ですか。受信状態が悪いときは、アンテナの向きなどをお調べください。

チャンネルを設定する

5 **決定** で「する」を選び、**決定** を押す

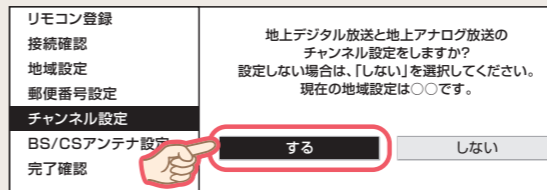

- チャンネル設定が終わるまでしばらくお待ちください。

- 自動的に地上デジタル放送・地上アナログ放送のチャンネルが登録されます。

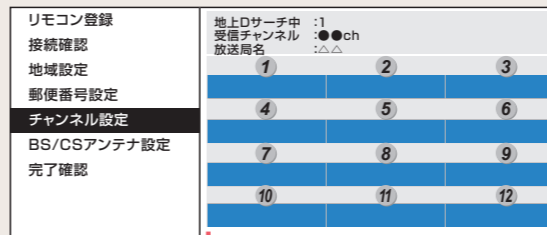

画面の 1 ~ 12 は、リモコンの数字ボタン(チャンネルボタン)に対応しています。

受信状態について(BS/CSアンテナ設定のアドバイス)

受信状態 [A] 以外の表示が出たときは…

- [B] ● アンテナの向きを再調整して受信強度の数字を60以上にします。
- [C] ● アンテナ受信強度が強すぎる、または、不足しています。専門業者に相談のうえ、ブースターや減衰器をご使用ください。
- [D] ● アンテナの接続状態を確認してください。
 - ・正しく接続されていますか。
 - ・地上デジタルとBS/CSのアンテナを間違えてつないでいませんか。
- [E] ●

こんなときは…

- かんたん初期設定をやりなおしたい…「取扱説明書」56ページ
- 地上デジタル放送で、「かんたん初期設定」の後、映らないチャンネルがある…「取扱説明書」62ページ
- 地上アナログ放送で、「かんたん初期設定」の後、映らないチャンネルがある…「取扱説明書」65ページ

BS・CSアンテナを設定する

6 **決定** で「する」を選び、**決定** を押す

- BS・CSアンテナを接続しない場合は「しない」を選び、手順 8 に進みます。

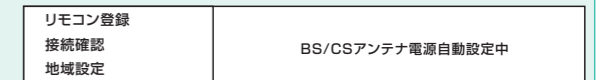
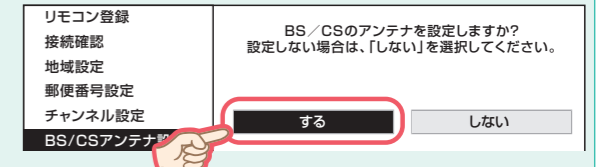

- 表示が変わるまでしばらくお待ちください。

7 受信状態を確認し、**決定** を押す

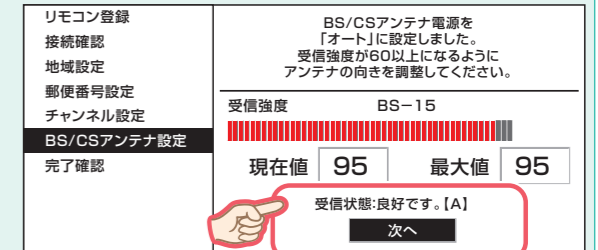

- 「受信状態:良好です。[A]」と表示されない場合は、左下の「受信状態について」をご覧ください。

8 設定された内容を確認し、間違いがなければ **決定** で「LAN設定へ」を選び、**決定** を押す

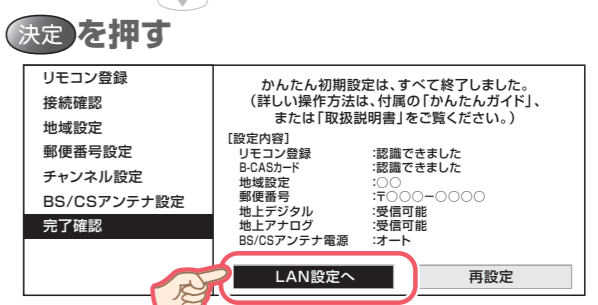

9 ネットワークの設定をするかどうかを **決定** で選び、**決定** を押す

- 「する」を選んだ場合はつけてかんたんLAN設定を行います。「取扱説明書」188ページ
- 「しない」を選んだ場合はこれで設定は完了です。