

液晶カラーテレビ

形名

エル シー ディーエックス
LC-52DX3

エル シー ディーエックス
LC-46DX3

エル シー ディーエックス
LC-40DX3



本「かんたん!!ガイド」では、特に機種名を明示している場合を除いてLC-52DX3を例にとって説明しています。LC-46DX3やLC-40DX3は外形寸法などは異なりますが、使いかたは同じです。

最初にお読みください

かんたん!! ガイド



はじめに スタンドを取り付ける

- 本機を箱から取り出したら、付属のスタンドを取り付けましょう。詳しくは別冊の「取扱説明書」244ページをご覧ください。

1 本機にスタンドを取り付ける

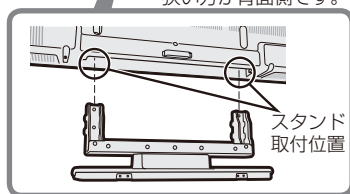
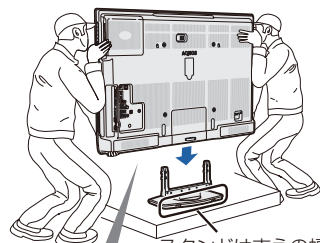

2 付属の六角ネジ(4本)で固定する

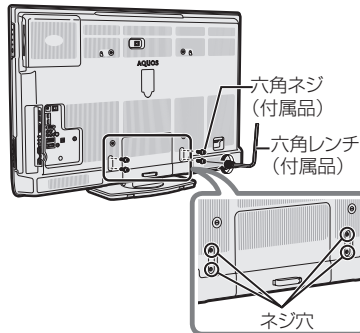

スタンド固定用の六角ネジは、六角レンチで確実に締め付け、固定してください。スタンド固定後は、スタンドのぐらつき、ゆるみがないかなど完全にネジが締まっていることを確かめてください。

スタンドを取り付けたら ⇒ 次ページへ

テレビにアンテナをつなぎます。

2 ページ

B-CAS カードを入れます。
電源を入れます。

4 ページ

テレビを見るための設定をします。

5 ページ

リモコンのボタンで、番組を選びます。
番組表で番組を選びます。

7 ページ

再生や録画に使えるディスクについて。

8 ページ

市販のBDビデオや録画番組などを再生します。

10 ページ

番組を録画・予約録画します。

12 ページ

録画番組の中から、要らない番組を消します。

14 ページ

再生や録画ができないときは

15 ページ

故障かな?と思ったら

接続する / 設定する

テレビを見る

再生する / 録画・予約録画する

裏表紙

テレビにアンテナをつなぐ

テレビにアンテナをつなぐ

- 壁のアンテナ端子を確かめて、アンテナをつなぎます。
- 地上デジタル放送の受信には、UHFアンテナが必要です。

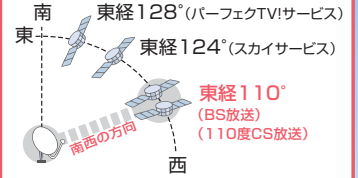

BS・CSアンテナの向きを衛星に合わせてください。

受信強度が60以上になるように、向きを調整してください。
(別冊の「取扱説明書」276ページ)

UHF アンテナ VHF アンテナ BS・110度CS 共用アンテナ



個別にUHF/VHF/BSアンテナを設置している場合の接続例

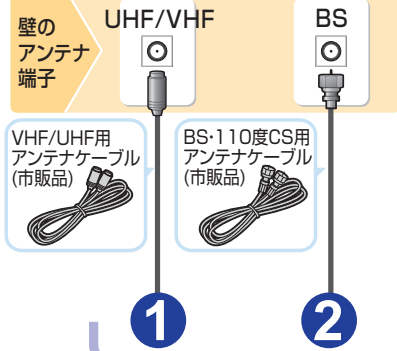

UHF アンテナ VHF アンテナ BS・110度CS 共用アンテナ

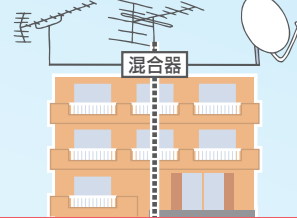

マンションなどの共聴システムを受信している場合の接続例

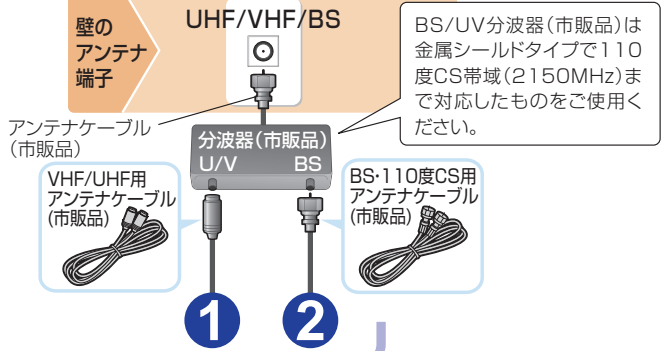

！こんなときは…

- お手持ちのレコーダーと接続したいときは …… 「取扱説明書」252～257ページ
- パソコンと接続したいときは …… 「取扱説明書」262～263ページ
- オーディオ機器と接続したいときは …… 「取扱説明書」261ページ

1 2 上の同じ番号につないでください。
市販のアンテナケーブルは、できるだけ太くて短いケーブルをお使いください。ケーブルが長くなるほど受信した電波の強度が弱くなります。

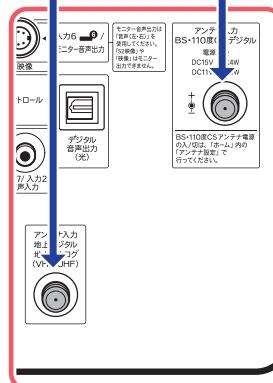

ケーブルテレビ (CATV) によるデジタル放送受信世帯のお客様へのご案内

- ・放送の受信環境によっては、本機で録画できない場合があります。
- ・ケーブルテレビ会社の専用受信機の受信機能や、CATV放送のサービス方式についての詳しいことは、ご加入のケーブルテレビ会社へお問い合わせください。

ケーブルテレビ (CATV) を受信している場合の視聴・録画の条件 (例)

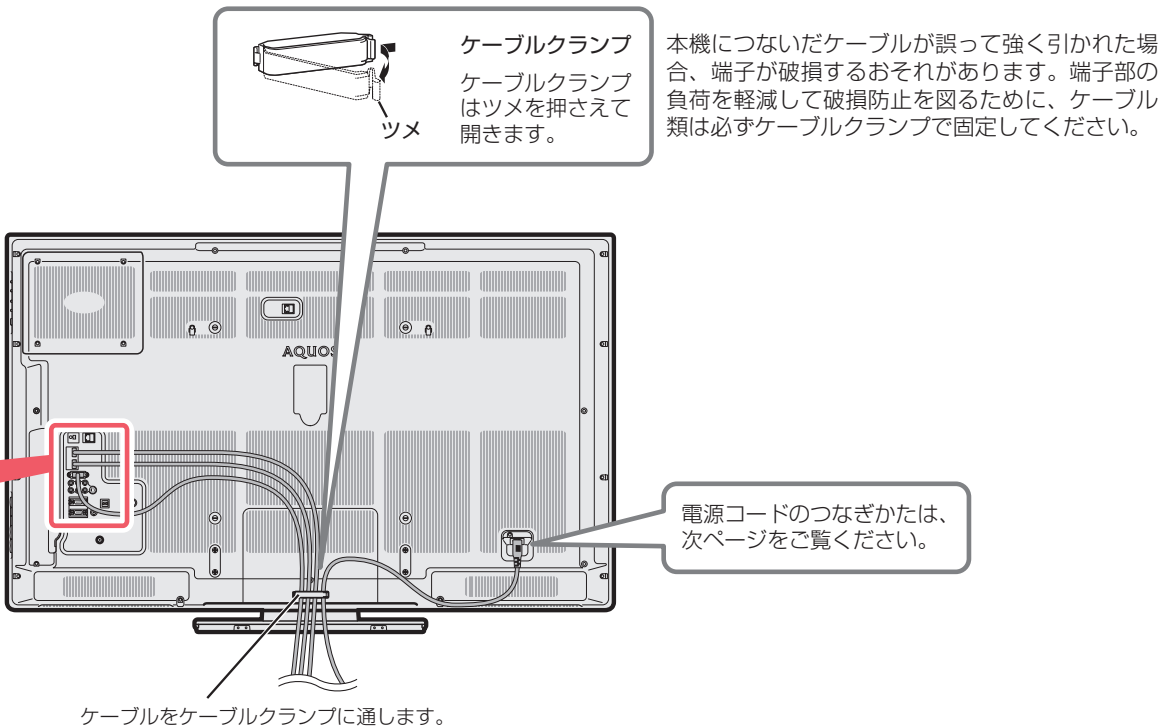
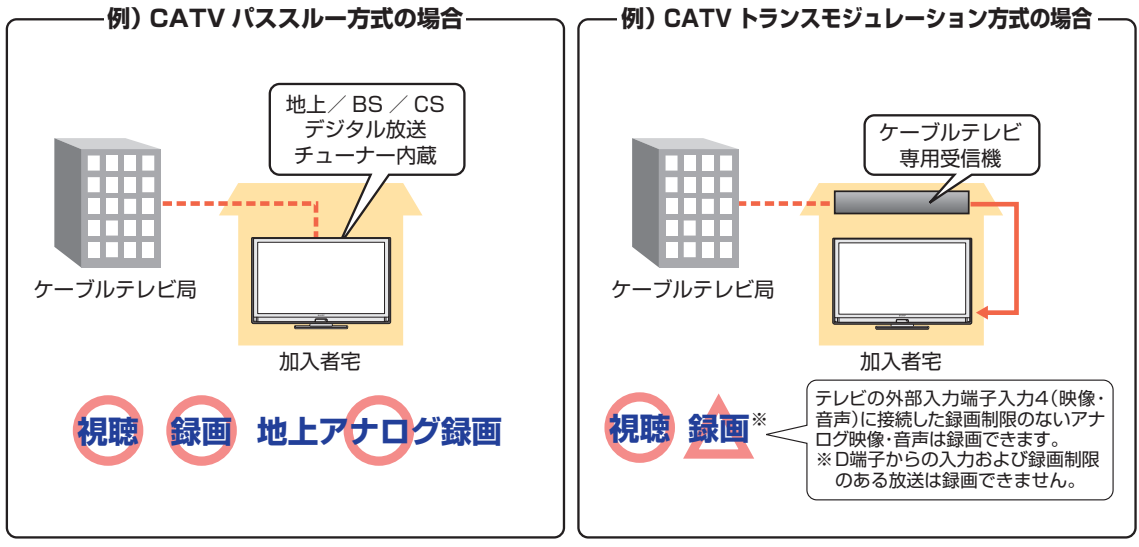

ビーキャスト B-CASカードを入れる／電源を入れる

① ビーキャスト B-CASカードを入れる

- B-CAS カードは、デジタル放送信号の暗号化を解除する鍵のような役割をします。B-CAS カードが挿入されていない場合、デジタル放送を視聴できません。
- **本機に B-CAS カードを入れておきましょう。**

デジタル放送を受信

そのままでは信号を映像化できない…

B-CASカードを挿入して暗号解除

映像化!



① B-CASパンフレットの内容をよく読み、B-CASカードを取り出します

- B-CASカードは、本機背面に貼られたB-CASパンフレットの台紙に付いています。

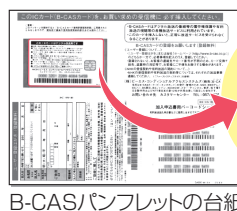

② B-CASカードを本機に入れます

- B-CASカードを図の矢印と文字の向きに合わせて挿入します。

・ネットワーク機能（インターネットやIPTV など）をお使いになる場合は、ブロードバンドルーターとLAN 端子を市販のLAN ケーブルで接続してください。

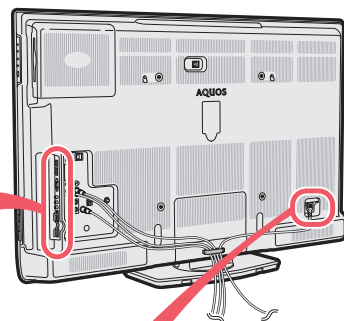
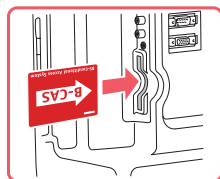

② 電源を入れる

- 付属の電源コードをつないだら、本体の電源を入れます。

① 付属の電源コードをつなぎます

- 付属の電源コードはイラストと異なる場合がありますが、支障はありません。

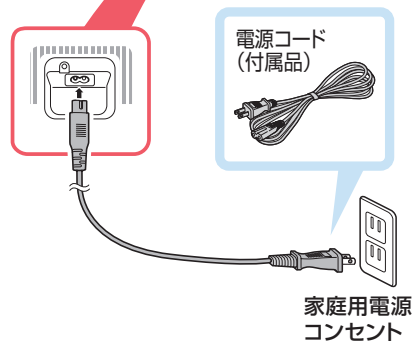

家庭用電源コンセント

② 本体の電源スイッチを押して、電源を入れます

- お買いあげ後、B-CASカードを入れて、初めて電源を入れると「かんたん初期設定」の画面が表示されます。

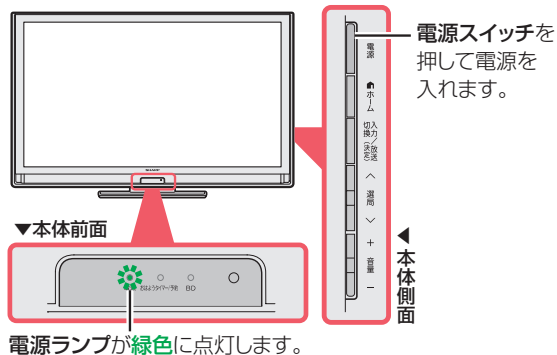
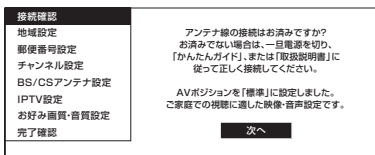

かんたん初期設定をする

かんたん初期設定をする

- 「かんたん初期設定」は、付属のリモコンで行います。

郵便番号は、数字ボタン(チャンネルボタン)で入力します。

設定中に押すと、1つ前の画面に戻ります。

このボタンで操作します。

- 付属の乾電池をリモコンに入れてから操作をします。



リモコン裏側の電池カバー

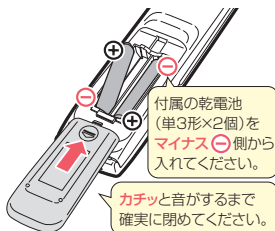

リモコンに電池を入れたら、初期設定を始めましょう

初期設定を始める

- 1 リモコンの を押す

接続確認	
地域設定	アンテナ線の接続はお済みですか？ お済みでない場合は、一旦電源を切り、「かんたんガイド」、または「取扱説明書」に従って正しく接続してください。
郵便番号設定	
チャンネル設定	
BS/CSアンテナ設定	AVポジションを「標準」に設定しました。 ご家庭での視聴に適した映像・音声設定です。
IPTV設定	
お好み画質・音質設定	
完了確認	次へ

- 途中で設定を中止するときは、電源をお切りください。電源を切った場合は、再度電源を入れると「かんたん初期設定」画面が表示されます。

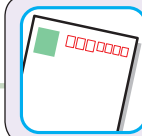

お住まいの地域と郵便番号を入力します。(地域別の天気や情報が受信できます。)



お住まいの地域で受信できるチャンネルを自動設定します。



受信状態は良好ですか。受信状態が悪いときは、アンテナの向きなどをお調べください。

地域を設定する

- 2 でお住まいの地域を選び、
 を押す

接続確認	
地域設定	お住まいの地域を設定してください。
郵便番号設定	
チャンネル設定	
BS/CSアンテナ設定	
IPTV設定	
お好み画質・音質設定	
完了確認	次へ

北海道	東北
関東	甲信越 / 北陸
中部 / 東海	近畿
中国 / 四国	九州 / 沖縄

- 3 でお住まいの地域を選び、
 を押す

接続確認	
地域設定	お住まいの地域を設定してください。
郵便番号設定	
チャンネル設定	
BS/CSアンテナ設定	
IPTV設定	
お好み画質・音質設定	
完了確認	次へ

茨城	栃木
群馬	埼玉
千葉	東京
東京 / 鳥部	神奈川

- 4 ~ で郵便番号を入力し、
 を押す

接続確認	
地域設定	
郵便番号設定	お住まいの郵便番号を入力してください。
チャンネル設定	
BS/CSアンテナ設定	
IPTV設定	
お好み画質・音質設定	
完了確認	次へ

1 6 2 - 8 4 0 8

- 「0」を入力するときは、 を押します。

続けて手順5の操作をします。 ⇒ 次ページへ

接続する / 設定する

テレビを見る

再生する / 録画・予約録画する

チャンネルを設定する

5 で「する」を選び、

を押す

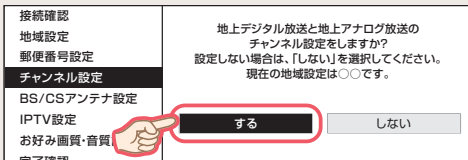

- チャンネル設定が終わるまでしばらくお待ちください。
- 自動的に地上デジタル放送・地上アナログ放送のチャンネルが登録されます。

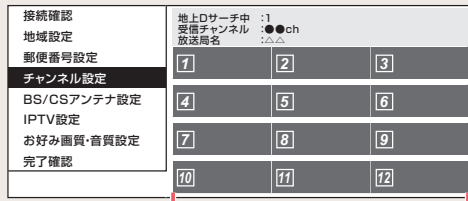

画面の 1 ~ 12 は、リモコンの数字ボタン(チャンネルボタン)に対応しています。



受信状態について(BS/CSアンテナ設定のアドバイス)

受信状態[A]以外の表示が出たときは…

- [B] アンテナの向きを再調整して受信強度の数字を60以上にします。
- [C] アンテナ受信強度が強すぎる、または、不足しています。専門業者に相談のうえ、ブースターや減衰器をご使用ください。
- [D] アンテナの接続状態を確認してください。
 - 正しく接続されていますか。
 - 地上デジタルとBS/CSのアンテナを間違えてつないでいませんか。
- [E]

！こんなときは…

- かんたん初期設定をやりなおしたい …… 「取扱説明書」273ページ
- 地上デジタル放送で、「かんたん初期設定」の後、映らないチャンネルがある …… 「取扱説明書」277～281ページ
- 地上アナログ放送で、「かんたん初期設定」の後、映らないチャンネルがある …… 「取扱説明書」282～291ページ

BS・CSアンテナを設定する

6 で「する」を選び、 を押す

- BS・CSアンテナを接続しない場合は「しない」を選び、手順8に進みます。

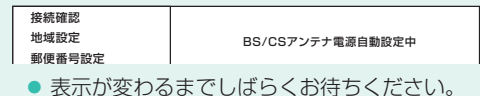
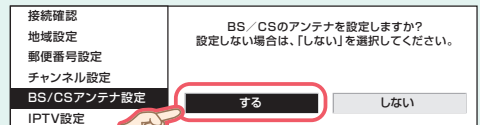

- 表示が変わるまでしばらくお待ちください。

7 受信状態を確認し、 を押す

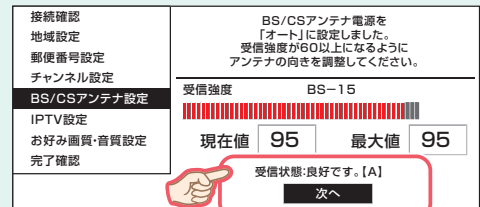

- 「受信状態:良好です。[A]」と表示されない場合は、左下の「受信状態について」をご覧ください。

8 IPTVサービスを利用する場合は

で「する」を選び、 を押す

- IPTVサービスを利用するにはIPTVサービスの契約、光回線の契約、ブロードバンド環境が必要です。本機をブロードバンド環境につないでください。

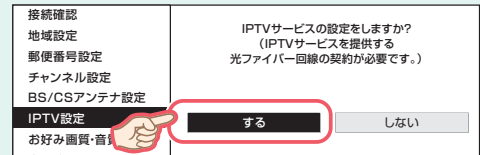

9 お好み画質・音質を利用する場合は

で「する」を選び、 を押す

- AVポジション(画質切換)が「ぴったりセレクト」に設定されます。「お好み画質・音質設定」は、AVポジションが「ぴったりセレクト」のときに有効となる設定です。

10 設定された内容を確認し、間違いがなければ

で「完了」を選び、

を押す

- これで設定は完了です。

テレビを見る

○ 番組を選ぶ

選局の基本操作

1 リモコンの電源ボタンを押す

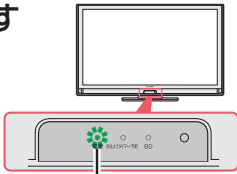

電源ランプ

電源のオン

- 電源ランプが**緑色**点灯

電源のオフ(待機状態)

- 電源ランプが**赤色**点灯

2 放送の種類とチャンネルを選ぶ

- 放送切換ボタンで、見たい放送の種類を選びます。

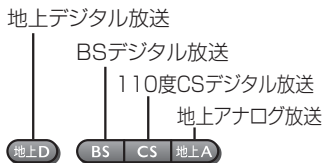

- 数字(チャンネル)ボタン または 選局ボタンで、見たいチャンネルを選びます。



3 音の大きさを調節する

- 音が大きくなる
- 音が小さくなる



画面下部に音量レベルが表示されます。

便利な使いかた

データ連動

- テレビ放送に連動したデータ放送がある場合は、押すと連動データ放送が視聴できます。
- もう一度押すと、テレビ放送に戻せます。

連動データ放送の画面例



入力切替

- 押すと、入力切替メニューが表示されます。
- 入力切替メニュー表示中に繰り返し押して、接続した機器の入力名を選びます。

番組表

- 地上D BS CS を押して、見たい放送の種類を選びます。
- 番組表 を押すと、番組表が表示されます。

番組表の画面例



決定 で番組を選び、

戻る を押す

放送前の番組を選ぶと
⇒録画予約になります。

放送中の番組を選ぶと
⇒放送中の番組が映ります。

- 番組表を消すときは、番組表 または 終了 を押します。



フタの中にもボタンがあります。詳しくは「取扱説明書」27ページをご覧ください。

こんなときは…

- リモコンボタンのはたらきを詳しく知りたい … 「取扱説明書」26～27ページ
- ファミリンク機能を搭載した機器を使用したい … 「取扱説明書」154～171ページ
- パソコンの画面を表示したい … 「取扱説明書」178ページ

BD(ブルーレイディスク)を使って

- 本機は、番組を録画するときは**BDレコーダー**として、市販やレンタルのDVDビデオ・CDなどを見たり聴いたりするときは、**DVD/CDプレーヤー**として、機能します。

BD
レコーダー
プラス
DVD / CD
プレーヤー

1台で2役になるのね



○本機で使えるディスク(BD・DVD・CD)

- 本機で録画ができるディスクは、BD-RE(繰り返し録画用)とBD-R(1回録画用)の2種類です。ご購入の際は、ディスクの包装を見て、以下の内容が表示されているものをご購入ください。(不明な点がございましたら、販売店にご相談ください。)

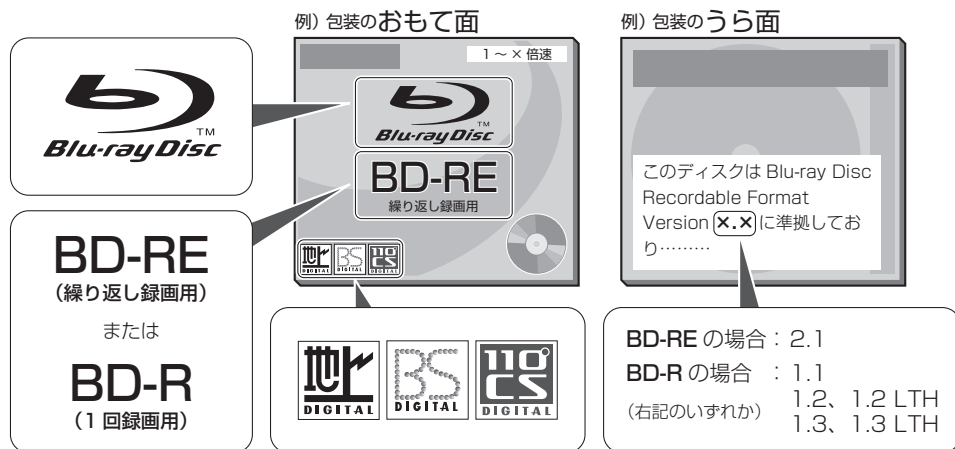

- 本機で再生できるディスクは、以下のとおりです。

- 市販のBDビデオ*、DVDビデオ*、CD。
*BDビデオやDVDビデオは、各国に合わせて再生できるソフトが決められています。その再生できるディスクのコードをリージョンコードといいます。
*本機では、BDビデオはリージョンコード「A」または「All Region (オールリージョン)」、DVDビデオはリージョンコード「2」または「All (オール)」のソフトが再生できます。
- 上記のBD-RE、BD-Rに録画したもの。
- AVCHD方式のデジタルビデオカメラで録画した8cmのDVD-RW/DVD-R/DVD-RAM*。
*カートリッジから取り出せるタイプ。
- 他の機器で録画し、再生できるように処理(ファイナライズ)したDVD-RW/DVD-R/DVD+RW/DVD+R。
- JPEGファイルの記録されたCD-R/CD-RW/DVD-RW*。
*DVD-RWにJPEGファイルを記録できるシャープ製レコーダーで記録されたもの。
- 音楽用CDフォーマットされた音楽用CD/CD-R/CD-RW。

- 本機で使えないディスクや使用制限のあるディスクは、以下のとおりです。

- カートリッジ付きのディスクは使えません。
- DVDディスクは、録画に使えません。
- 8cm盤のBD-RE/BD-Rディスクは、本機では初期化や録画ができません。新品(未初期化)の8cm盤BD-RE/BD-Rを本機に挿入した場合は、ディスクが自動的に取り出されます。

BDに録画できる時間

- 放送の種類や、録画画質の設定により、録画できる時間が変わります。1枚のBDに、下記の時間まで録画できます。

録画可能時間(録画画質「標準(DR)」の場合)

放送の種類	BDの種類	BD-RE / BD-R	
		SL(片面1層/25GB)	DL(片面2層/50GB)
BS・110度CSハイビジョン放送		約2時間10分	約4時間20分
地上デジタルハイビジョン放送		約3時間	約6時間
標準放送		約4時間20分	約8時間40分

- 録画画質の設定を「標準(DR)」から「2倍」「3倍」「5倍」「7倍」「8.5倍」に変えると、長時間録画できるようになります。録画画質については、別冊の「取扱説明書」102ページをご覧ください。

再生や録画を楽しむ

○ディスクの入れかたについて

ディスクケースからのディスクの取り出しかた

- 光っている面に手を触れないように持ってください。指紋などがつくと、録画や再生ができなくなる場合があります。

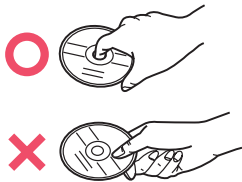

- ディスクに紙やラベル、シールなどを貼らないでください。
- ディスク挿入口にディスクを入れるときは、右の図のようにディスクを持ち替えてください。

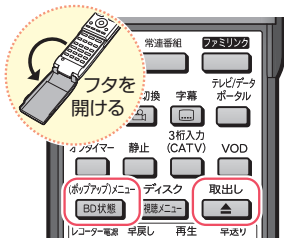

ディスクの入れかた

1 リモコンの電源を押して、本機の電源を入れる

2 ディスク挿入口にディスクを入れる

- ラベル印刷面を本体前面側に向けて、ディスク挿入口に入れます。
- ディスクの読み込みが始まります。読み込みが完了するまでお待ちください。



- BDランプ
- (消灯) : ディスクなし
 - (白点灯) : ディスクあり(待機状態)
 - (青点灯) : 再生
 - (赤点灯) : 録画

初期化について

- 新品のBD-REまたはBD-Rディスクを入れると、本機で録画できるようにするための処理「初期化」が自動的に始まります。初期化が完了するまでお待ちください。

ディスクの取り出しかた

1 リモコンの電源を押して、本機の電源を入れる

2 取出しを押して、ディスクを途中まで出す

3 途中まで出たディスクを手で取り出す

ディスクの状態の調べかた

- ディスクを入れて、BD状態を押すと、「BD状態」画面が表示されます。この画面で、BDの録画可能時間などが確認できます。
- 表示を消すときは、もう一度BD状態を押します。

BD状態の画面例

画面はイメージです。詳しくは別冊の「取扱説明書」105ページをご覧ください。

放送	BD-RE	録画可能時間	1時間10分
視聴中の画面例▶		録画画質	標準 (DR)
		タイトル	1
		チャプター	1
録画中の画面例▶		録画可能時間	1時間10分
		録画画質	標準 (DR)
		カウンター	00:00:01

ディスクの記録面に指紋が付かないように注意してください。

ディスク挿入口
ラベル印刷面

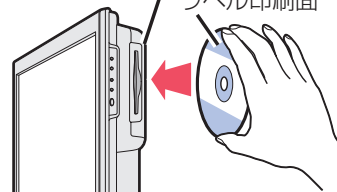

- 両面記録のディスクは、再生したい面を本体背面に向けて入れます。
- 録画可能なBD-REまたはBD-Rを挿入した状態で電源コードを抜かないでください。ディスクが読めなくなったり、読み込みに時間がかかる場合があります。ディスクの読み込みが完了するまで10分以上かかる場合もあります。

8cmアダプターは使用できません

- 再生用の8cm盤DVDディスクやCDディスクを本機で再生するときは、そのままディスク挿入口に入れてください。

○ 再生する



市販のBDビデオやDVDビデオを再生する

- 市販のBDビデオ/DVDビデオをディスク挿入口に入れて、記録されている映像を再生します。

1 再生したいディスクを入れる (⇒9ページ)

- ディスクによっては、自動的に再生が始まるものや、メニューが表示されるものがあります。メニューが表示された場合は、メニューの指示に従って操作してください。(詳しくはディスクの取扱説明書をご覧ください。)

2 再生ボタンを押して、再生する

3 再生を停止するときは、停止ボタンを押す

途中で再生を停止した映像の、つづき再生について

- ディスクを入れ直すまでは、再生ボタンを押すと、続きから再生されます。(ディスクによっては続きから再生されない場合があります。)

再生中に早送りやスロー再生などをする

- 記録されている映像や録画した番組の再生中に、早送りや早戻し、スロー再生や一時停止などが楽しめます。

再生しながら使えるボタン

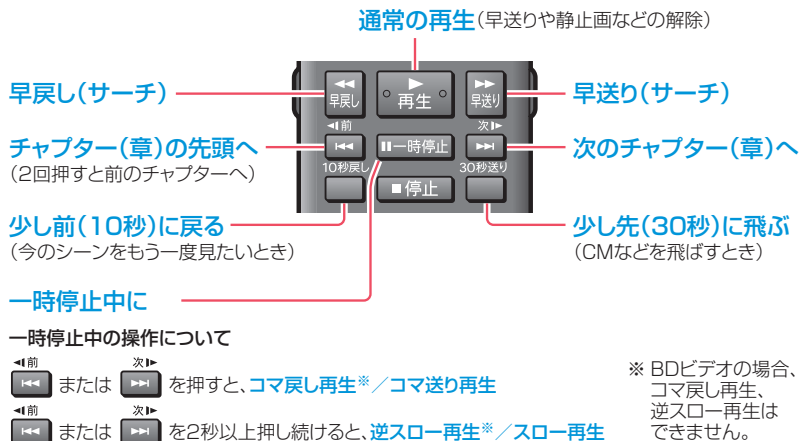

💡こんなときは…

- 途中で停止した映像を初めから再生したい ……「取扱説明書」139ページ
- 早送りや一時停止などについて、詳しく知りたい ……「取扱説明書」140～141ページ
- BDビデオのポップアップメニューを表示させたい ……「取扱説明書」133ページ
- DVDビデオのトップメニューを表示させたい ……「取扱説明書」133ページ
- トップメニューやディスクメニューを表示させたい ……「取扱説明書」133ページ
- 映像・音声・字幕を変えたい ……「取扱説明書」144～147ページ

○録画・予約録画する

- 有料放送は契約しておかないと予約しても録画できません。(⇒別冊の「取扱説明書」249ページ)
- ダビング10の番組をBDへ録画した場合は、録画したBDからはダビングもムーブ(移動)もできません。

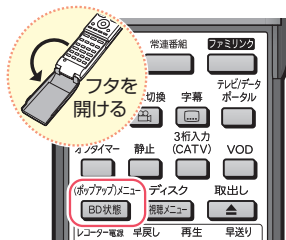

放送中の番組を、直接録画する

- 今見ている番組を、すぐにBD-REまたはBD-Rディスクに録画します。
- デジタル放送では、視聴中の番組が終わるまで録画し、番組が終了すると自動で録画が停止します。番組の延長にも対応します。
- アナログ放送・外部ビデオ入力では、録画ボタンを押してからおよそ1時間、または設定した終了時間まで録画できます。

1 録画用のBDを入れる(⇒9ページ)

- 録画用のBD-REまたはBD-Rディスクを入れます。
- 再生リストが表示されたときは、終了を押して再生リストを消します。
- 新品のBD-REまたはBD-Rディスクを入れると、初期化が自動的に始まります。ディスクメーカーによっては「初期化する」「ディスク取り出し」と表示される場合があります。初期化をする場合は「初期化する」を選んでください。

2 地上D、BS、CS、地上Aのいずれかを押し、録画したい放送の種類を選ぶ

- 外部ビデオ入力を録画したい場合は、入力切替を繰り返し押し、入力4を選んでください。

3 または、選局を押して、録画したいチャンネルを選ぶ

録画の前に、BDの録画可能時間が十分にあるかどうかを確認しておきましょう。
BDを入れて、(赤)BD状態を押すと、BDの状態を確認できます。⇒9ページ



4 録画を押して、録画する

デジタル放送の場合

- 録画開始のメッセージが表示され、録画を開始します。
- 途中で録画を停止したいときは、録画停止を押して停止します。
- 録画中にチャンネルを切り換えて、テレビを見ることもできます。

アナログ放送・外部ビデオ入力の場合

- 録画ボタンを1回押すとメッセージが表示され、1時間録画を開始します。
- 続けて録画ボタンを押すと、終了時間指定画面が表示され、終了時間を指定できます。
- 録画停止などのボタン操作は、デジタル放送と同じです。
- 地上アナログ放送録画中は、他のチャンネルへ切り換えられません。
- 外部録画中は、地上アナログ放送と他の外部入力へ切り換えられません。

!こんなときは…

- 録画の終了時刻を変えたい ……「取扱説明書」112ページ
- 長時間の番組や、たくさんの番組を録画したい(録画画質の変更) ……「取扱説明書」104ページ
- 録画中の番組を確認したい ……「取扱説明書」112ページ

録画予約の待機中や録画実行中は、本体の主電源を切らないでください。



番組を番組表で予約録画する

- デジタル放送では、番組表から希望の番組を選んでBD-REまたはBD-Rディスクに予約録画できます。
- 7日先までの番組を、32番組までで予約できます。設定した予約は「予約リスト」に表示されます。
- アナログ放送・外部ビデオ入力では、録画予約にのみ使えるアナログ予約画面を本機でご用意しています。使い方は別冊の「取扱説明書」118ページをご覧ください。

1 録画用のBDを入れる(⇒9ページ)

- 録画用のBD-REまたはBD-Rディスクを入れます。
- 再生リストが表示されたときは、**終了**を押して、再生リストを消します。
- 新品のBD-REまたはBD-Rディスクを入れると、初期化が自動的に始まります。ディスクメーカーによっては「初期化する」「ディスク取り出し」と表示される場合があります。初期化をする場合は「初期化する」を選んでください。

2

地上D **BS** **CS** のいずれかを押して、録画したい放送の種類を選ぶ

3

番組表 を押して、番組表を表示する

4

決定 で予約したい番組を選び、**決定** で決定する

- 番組表の使いかたについて詳しくは⇒別冊の「取扱説明書」48～53ページをご覧ください。
- 「録画予約しました」の表示が出て、画面左側の「予約リスト」に予約が表示されます。

番組表の画面例

- 画面はイメージです。放送局名の表示は変更になることがあります。
- **ホーム** を押し、「設定」－「**機能切換**」－「画面表示設定」－「文字サイズ」が「標準」のときと「大きな文字」のときでは、画面の表示のしかたが異なります。

予約リストは8ページあります。1ページに4つの予約を表示できます。5つ以上の予約がある場合は、2ページ以降に表示されます。

設定した予約
予約の設定内容が表示されます。

ここが「容量不足」と表示されている場合は、BDの録画可能時間が足りません。録画画質を変えるか、新しい録画用BDを用意する必要があります。



予約リストの操作

予約の確認や変更をするときは、**黄**を押して予約リストの操作に切り換えます。予約リストの操作のしかたは、別冊の「取扱説明書」122ページをご覧ください。

- 予約が設定され、本体のおはようタイマー／予約ランプが点灯します。
- 録画の開始時刻になると、録画が始まります。

視聴予約するには

- もう一度同じ番組を選ぶ。⇒ 予約方法で「視聴予約」を選ぶ。⇒ 「変更する」を選ぶ。(詳しくは、別冊の「取扱説明書」121ページをご覧ください。)

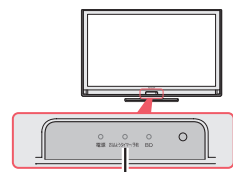

おはようタイマー／予約ランプ

！こんなときは…

- 予約の、確認／変更／取り消しがしたい ……「取扱説明書」122～124ページ
- 毎週や毎日の繰り返し予約や、日時を指定して予約録画したい ……「取扱説明書」123ページ
- 長時間番組や、たくさんの番組を録画したい(録画画質の変更) ……「取扱説明書」104・123ページ

○BD-REに録画した番組を消す

- BD-REディスク(くり返し録画・消去できるBD)では、タイトル(録画した番組)を消してディスクの録画可能時間を増やせます。

(BD-Rディスク(くり返し録画・消去できないBD)では、タイトル(録画した番組)を消してもディスクの録画可能時間は増やせません。)

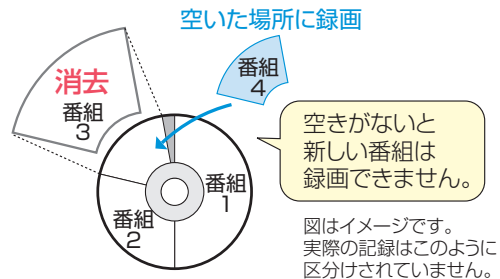

タイトル(録画した番組)を選んで消す

- タイトル(録画した番組)は、再生リストから選んで消せます。

- 1 録画したBDを本機に入れる(⇒9ページ)
- 2 トップメニュー **再生リスト** を押して、再生リストを表示する
- 3 **決定** で消したいタイトルを選ぶ
- 4 **黄** を押す
- 5 **決定** で画面の「消去」を選び、**決定** で決定する

再生リストの画面例

・画面はイメージです。再生リストは、タイトルの再生や消去、誤消去防止の設定などを行うときに使う画面です。



- 6 **決定** で「1タイトル消去」を選び、**決定** で決定する
- 7 **決定** で「する」を選び、**決定** で決定する
- 8 **終了** を押して、操作を終了する

● タイトルが消去されます。

!こんなときは…

○間違っして消さないように、録画した番組を保護したい……「取扱説明書」153ページ

○再生や録画ができないときは？

再生できない

取扱説明書のページ

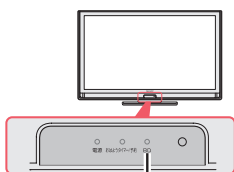

BDランプ(録画中:赤点灯)

- **本機で再生できるディスクですか。** **335**
- **ディスクの記録面に、指紋やホコリが付いていませんか。** **23**
- **視聴制限がされていませんか。** **148**
- **ファイナライズ^{*}されたDVDですか。** **-**
本機以外のレコーダーで録画したDVDを再生するときは、録画した機器でファイナライズをしてください。
- **録画中ではありませんか。** **-**
BDランプが赤点灯のときは、録画中です。録画中は、同時に再生できません。

※ DVD-RW/-Rディスクを、録画に使用した機器以外でも再生できるようにすることです。本機では、ディスクをファイナライズすることはできません。ファイナライズは録画した機器で行ってください。





再生リストで、再生したいタイトル(録画した番組)が見つからない

取扱説明書のページ

- **ディスクに7タイトル以上録画されていませんか。** **131**
一度に表示できるタイトル数は、6タイトルまでです。それ以外のタイトルを選びたいときは、で次のページ(一覧表示の続き)を表示させてください。

途中で再生したタイトル(録画した番組)を、初めから再生したい

取扱説明書のページ

- **BD-RE／BD-Rの場合は、再生リストからタイトルを選びます。** **139**
再生リストでタイトルを選んで、を押し、画面の「先頭から再生」で再生すると、初めから再生できます。
- 市販のBDビデオやDVDビデオ、ファイナライズされたDVDの場合、再生中に  を押して停止し、再度  を押した後に、 を押しと初めから再生できます。

デジタル放送が録画／録画予約できない

取扱説明書のページ



- **B-CASカードは正しく挿入されていますか。**⇒4ページ **248**
- **録画用のBDを本機に入れてありますか。**⇒8・9ページ **336**
BDの状態を確認してください。
- 本機で録画できるBDを用意してください。
- **録画用のBDの録画可能時間は足りていますか。** **102~104**
録画可能時間を確認してください。⇒9ページ
- 録画可能時間が足りない場合は、BD-REの不要なタイトル(録画した番組)を消すか、新しい録画用のBDを用意してください。
- 長時間の番組を録画するときは、録画画質を変えてください。
- **予約が正しく設定されていますか。** **122**
予約内容を確認してください。
- 32番組まで予約できます。すでに予約がいっぱいのときは、不要な予約を取り消してください。
- **予約時刻に本体の主電源が切れていませんか。** **122**
予約録画の待機中や録画実行中は、本体の主電源を切らないでください。

故障かな？と思ったら

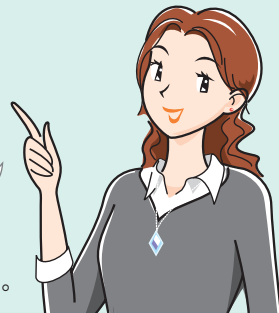

次のような場合は故障でないことがあります。
修理を依頼される前にもう一度ご確認ください。

- 下記に載っていないときは、別冊の「取扱説明書」296～315ページの「故障かな？と思ったら／エラーメッセージが出たら」もご確認ください。

テレビが映らない(映らなくなった)

取扱説明書のページ

- **アンテナケーブルが外れていませんか。** 250～253
アンテナ線の接続を確認する
- VHF・UHFとBS・110度CSを逆につないでいませんか。

- **電源ランプは緑色に点灯していますか。** 29
赤色で点灯している場合は、リモコンの電源ボタンを押してください。消えている場合は、本体の電源スイッチを押してください。
電源ランプを確認する

- **外部入力に切り換えられていませんか。** 172
入力切換ボタンを繰り返し押し「テレビ」が選ばれていることを確認してください。

- **アンテナをつないでいない放送を選んでいませんか。** 38・275 292～295
放送切換ボタンで放送を選んでください。なお、各放送を視聴するためには次のアンテナが必要です。

地上アナログ放送* VHFアンテナ
⇒ VHF・UHFアンテナが必要です。

地上デジタル放送* UHFアンテナ
⇒ UHFアンテナが必要です。

BSデジタル放送* BS・110度CS共用アンテナ
⇒ BS・110度CS共用アンテナが必要です。

110度CSデジタル放送*
⇒ BS・110度CS共用アンテナが必要です。

* 市販のアンテナケーブルが必要です。

テレビの映りが悪い

取扱説明書のページ

- **アンテナケーブルが切れていませんか。**
古いアンテナケーブルを使っている場合は、新しいケーブルと交換してください。
アンテナ線を確認する / 交換する

- デジタル放送の場合は、アンテナの受信強度を確かめてください。受信強度が足りない場合は、アンテナの向きを調整してください。 276
アンテナの向きを確認する
- 地上アナログ放送の場合は、アンテナの向きを確かめてください。

外部機器の、映像も音声も出ない

取扱説明書のページ

- **機器をつないだ外部入力に切り換わっていますか。** 172
入力切換ボタンを繰り返し押し機器をつないだ外部入力に切り換えてください。

- **機器は再生状態になっていませんか。**
再生

外部機器の音声がでない

取扱説明書のページ

- **音声ケーブルが外れていませんか。** 254～255
D映像端子やS映像端子をつないだだけでは音声は出ません。音声ケーブルをつないでください。外部機器の接続を確かめてください。
音声ケーブルも接続する

WOWOWやスカパー！e2などの有料放送が見られない

取扱説明書のページ

- 有料放送を見るときは各放送局との個別契約が必要です。(本機には電話回線端子がありませんので、電話回線を使用した新規加入のお申し込みはできません。) 249

電源が入らない

取扱説明書のページ

- **電源コードが外れていませんか。** 265
本機の電源コード接続部とコンセントの2カ所を確かめてください。
電源プラグを差し込む

- **電源ランプは点灯していますか。** 29
消えている場合は、本体の電源スイッチを押してください。

デジタル放送が映らない

取扱説明書のページ

- **B-CASカードは正しく挿入されていますか。** 248
B-CASカードを確認する

- BSデジタル放送や110度CSデジタル放送が映らない場合は、「BS・CSアンテナ電源」を「オート」または「入」に設定してください。 275

使い方や修理のご相談など

【お客様相談センター】
受付時間 月曜～土曜 9:00～20:00
日曜・祝日 9:00～17:00
(年末年始を除く)

ご質問やメールでのお問い合わせは【サポートページ】
<http://www.sharp.co.jp/support/>

※詳細は、取扱説明書の裏表紙をご覧ください。

TINS-E745WJZZ
Printed in China