

故障かな?と思ったら

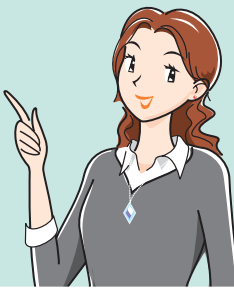

次のような場合は故障でないことがあります。修理を依頼される前にもう一度ご確認ください。

- 下記に載っていないときは、別冊の「取扱説明書」270ページの「故障かな?と思ったら/エラーメッセージが出たら」もご確認ください。



テレビが映らない(映らなくなった) 取扱説明書のページ **40~43**

アンテナ線の接続を確認する

- **アンテナケーブルが外れていませんか。**
- VHF・UHFとBS・110度CSを逆につないでいませんか。

電源ランプは緑色に点灯していますか。 51

赤色で点灯している場合は、リモコンの電源ボタンを押してください。消えている場合は、本体の電源スイッチを押してください。

電源ランプを確認する

● **外部入力に切り換えられていませんか。** 143

入力切換ボタンを繰り返し押し「テレビ」を選んでみてください。

● **アンテナをつないでいない放送を選んでいませんか。** 58~59

放送切換ボタンで放送を選んでください。なお、各放送を視聴するためには次のアンテナが必要です。

地上アナログ放送* VHFアンテナ

⇒ VHF・UHFアンテナが必要です。

地上デジタル放送* UHFアンテナ

⇒ UHFアンテナが必要です。

BSデジタル放送* BS・110度CS共用アンテナ

⇒ BS・110度CS共用アンテナが必要です。

110度CSデジタル放送* BS・110度CS共用アンテナ

⇒ BS・110度CS共用アンテナが必要です。

※ 市販のアンテナケーブルが必要です。

デジタル放送が映らない 取扱説明書のページ **38**

B-CASカードを確認する

- **B-CASカードは正しく挿入されていますか。**

● BSデジタル放送や110度CSデジタル放送が映らない場合は、「BS・CSアンテナ電源」を「オート」または「入」に設定してください。

58~59

B-CASカードの登録は、テレビとレコーダー両方必要か 取扱説明書のページ **39**

● どちらも登録が必要です。

電源が入らない 取扱説明書のページ **45**

● **電源コードが外れていませんか。** 本機の電源コード接続部とコンセントの2カ所を確認してください。

電源プラグを差し込む

● **電源ランプは点灯していますか。** 51

消えている場合は、本体の電源スイッチを押してください。

テレビの映りが悪い 取扱説明書のページ **-**

アンテナ線を確かめる/交換する

- **アンテナケーブルが切れていませんか。** 古いアンテナケーブルを使っている場合は、新しいケーブルと交換してください。

● **デジタル放送の場合は、アンテナの受信強度を確かめてください。** 受信強度が足りない場合は、アンテナの向きを調整してください。

● **地上アナログ放送の場合は、アンテナの向きを確かめてください。**

アンテナの向きを確認する

外部機器の映像も音声も出ない 取扱説明書のページ **143**

● **機器をつないだ外部入力に切り換わっていますか。** 入力切換ボタンを繰り返し押し機器をつないだ外部入力に切り換えてください。

● **入力6/モニター出力(録画出力)端子をお使いになる場合は、「入力6端子設定」を「入力」に切り換えてください。** 155

● **機器は再生状態になっていますか。** -

再生

外部機器の音が出ない 取扱説明書のページ **44・140・155**

音声ケーブルも接続する

- **音声ケーブルが外れていませんか。** D映像端子やS映像端子をつないだだけでは音声は出ません。音声ケーブルをつないでください。

スカパー! e2やWOWOWなどの有料放送が見られない 取扱説明書のページ **39**

● 有料放送を見るときは、各放送局との個別契約が必要です。(本機には電話回線端子がありませんので、電話回線を使用した新規加入のお申し込みはできません。)

レコーダーの接続方法がわからない 取扱説明書のページ **-**

● アンテナのつなぎかたは、本書の**手順1**をご覧ください。

使い方や修理のご相談など

【お客様相談センター】
0120-001-251

受付時間
月曜~土曜: 9:00~20:00
日曜・祝日: 9:00~17:00
(年末年始を除く)

ご質問やメールでのお問い合わせは【サポートページ】
<http://www.sharp.co.jp/support/>

※詳細は、取扱説明書の裏表紙をご覧ください。

SHARP®

AQUOS

液晶カラーテレビ 形名

エルシー エイイー
LC-52AE7
エルシー エイイー
LC-46AE7
エルシー エイイー
LC-40AE7

この「かんたん!!ガイド」では、特に機種名を明示している場合を除いてLC-52AE7を例にとって説明しています。LC-46AE7、LC-40AE7は外形寸法などは異なりますが使いかたは同じです。

最初にお読みください

かんたん!! ガイド

はじめに スタンドを取り付ける

- 本機を箱から取り出したら、付属のスタンドを取り付けましょう。詳しくは別冊の「取扱説明書」36・37ページをご覧ください。
- **必ず2人以上で作業を行ってください。**

1 スタンドを組み立てます

- LC-52AE7/LC-46AE7は、組み立て済みです。

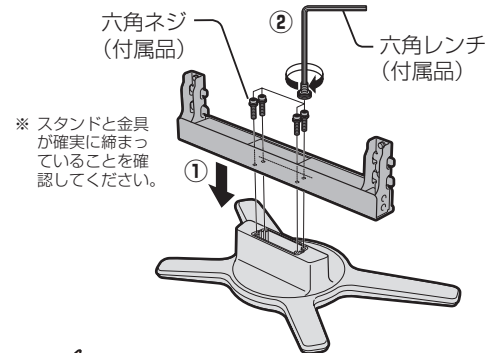

2 本機にスタンドを取り付けます

スタンドは、幅の狭い方が背面側です。

3 スタンドを固定します

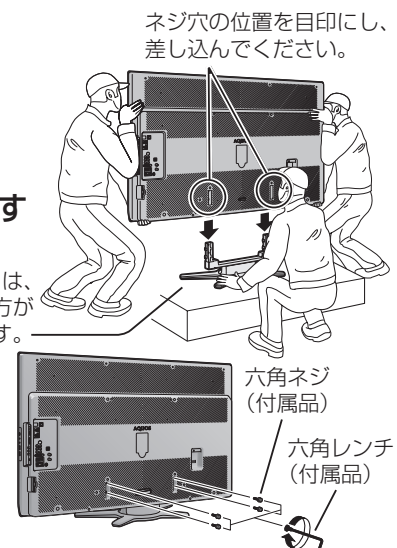

六角ネジは、六角レンチで確実に締め付けて固定してください。スタンドを固定したら、ネジが確実に締まっていて、スタンドのぐらつきや緩みがないことをご確認ください。

スタンドを取り付けたら ⇒ 手順1へ

手順1	手順2	手順3
3つづき	4	故障かな?
はじめに	はじめに	表紙

- はじめに スタンドを取り付ける
- 手順1 アンテナと録画機器をつなぐ
- 手順2 B-CASカードを入れる/電源を入れる
- 手順3 かんたん初期設定をする
- 手順4 テレビを見る
- 故障かな? 故障かな?と思ったら 使い方や修理のご相談など



手順1 アンテナと録画機器をつなぐ

1 テレビと録画機器にアンテナをつなぐ

- 壁のアンテナ端子を確かめて、アンテナをつなぎます。
- 地上デジタル放送の受信には、UHFアンテナが必要です。

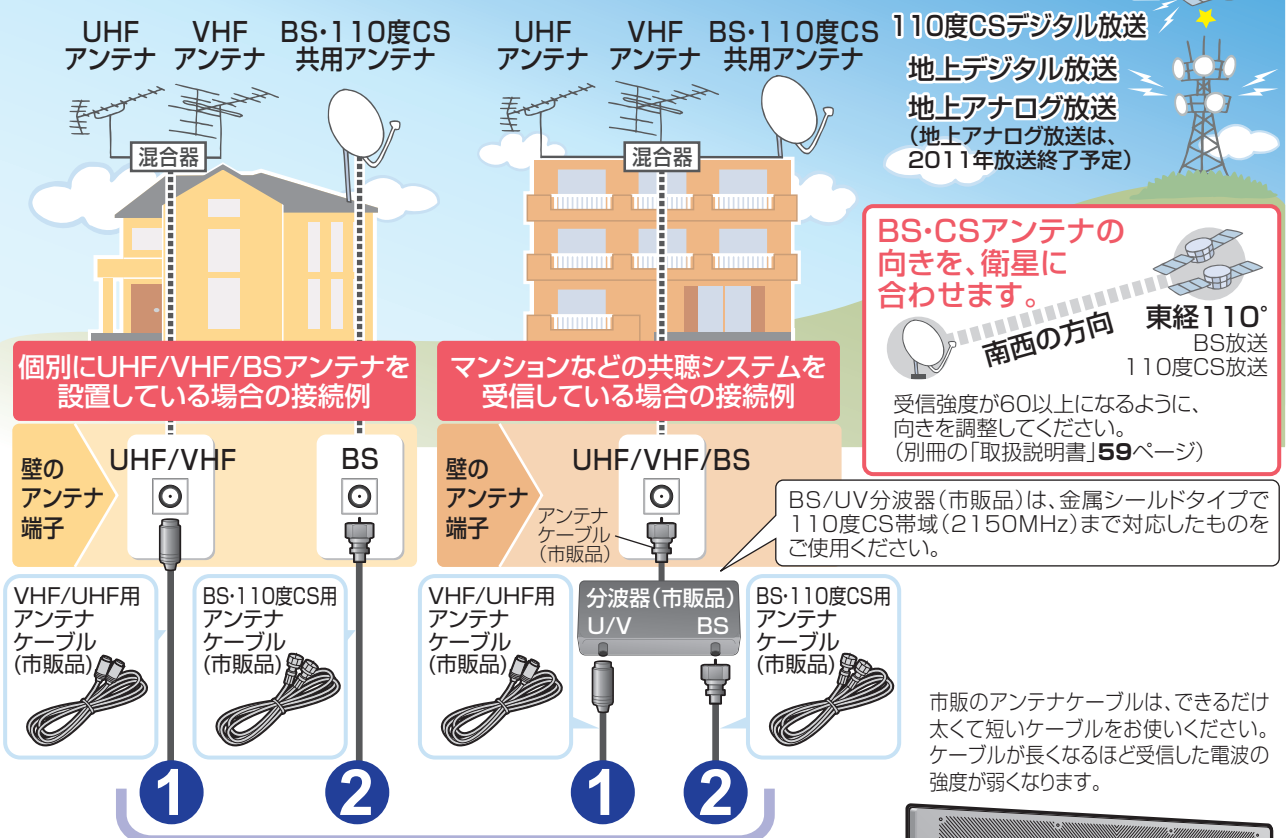

上の同じ番号についでください。

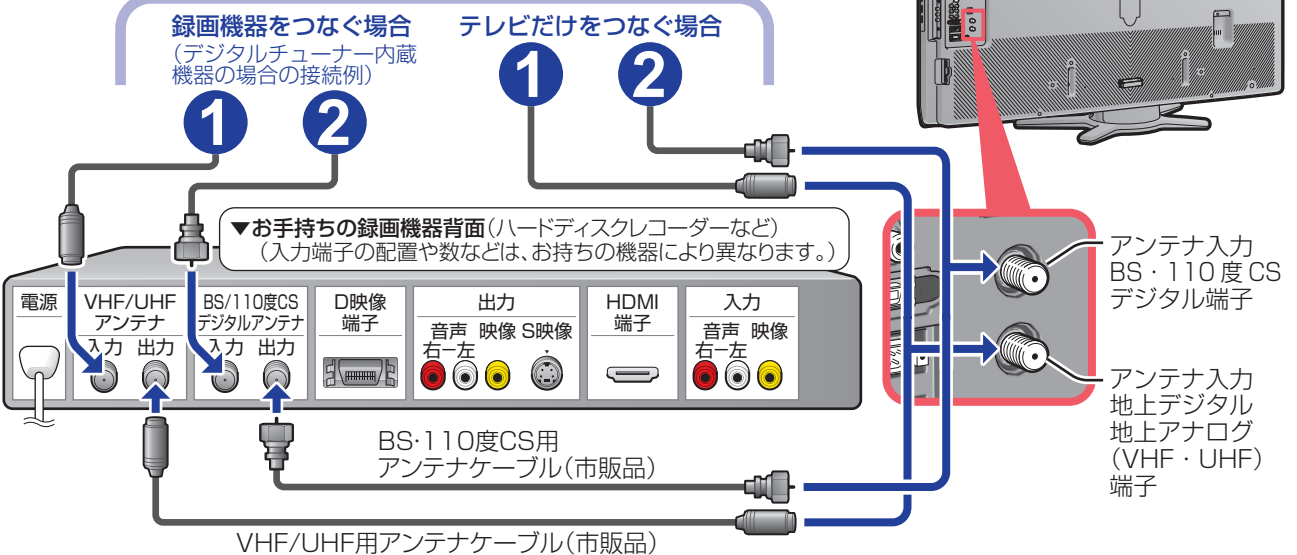

2 録画した映像を見るために、録画機器をつなぐ

- 録画機器に合わせて、HDMI端子やD映像端子などと接続します。
- 接続する機器によっては、映像や音声出力に設定が必要な場合があります。詳しくは各機器の取扱説明書をご覧ください。
- 接続の最後に本機の電源もつなぎます。

HDMI端子のある録画機器につなぐ場合の接続例

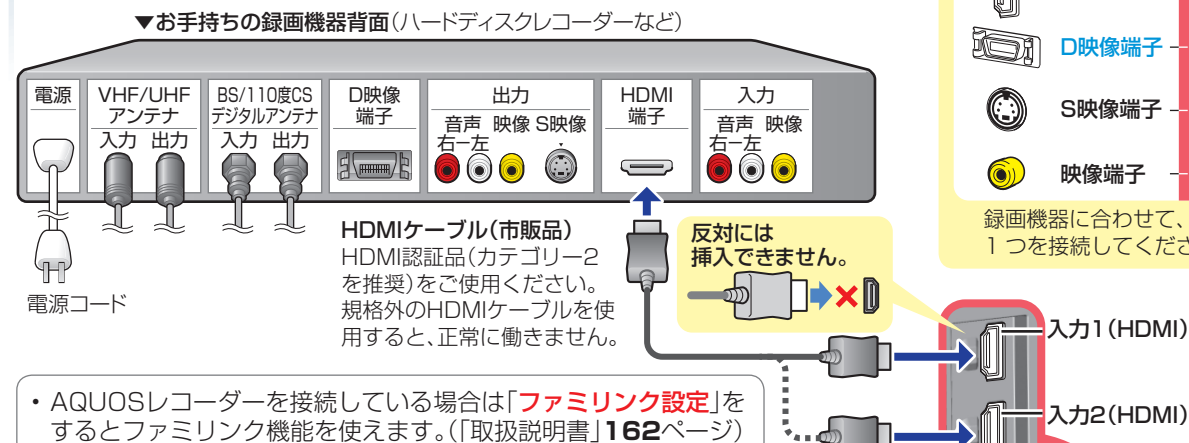

映像・D映像端子のある録画機器につなぐ場合の接続例

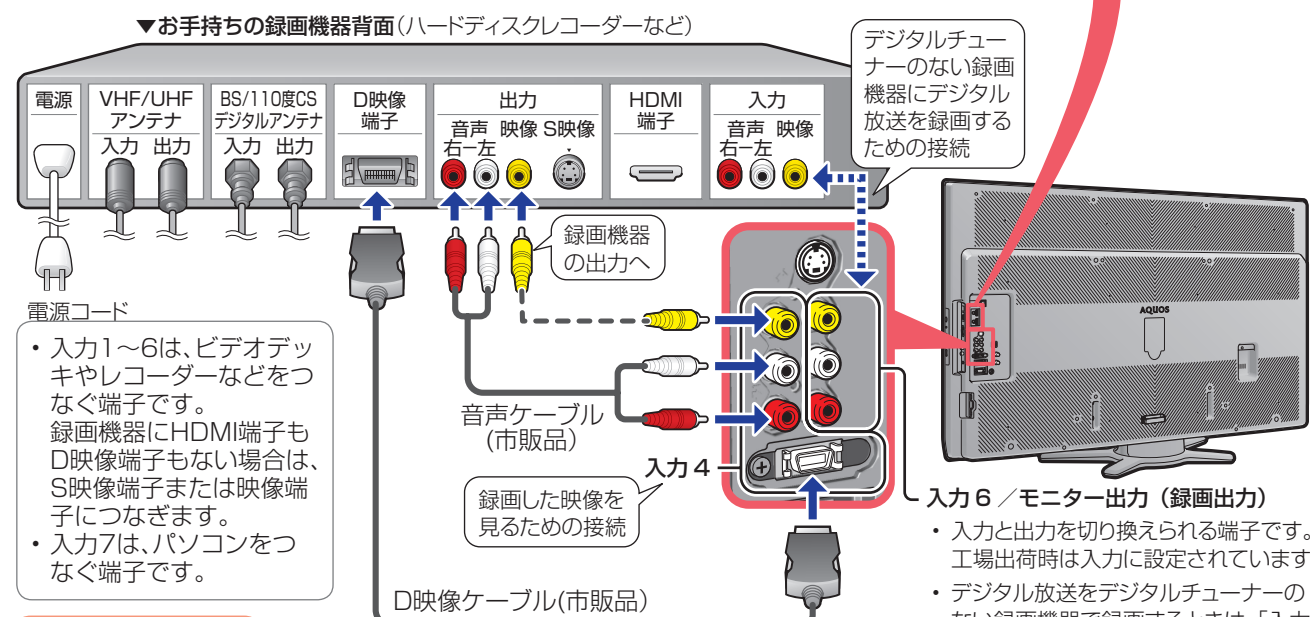

こんなときは...

- パソコンと接続したいときは……「取扱説明書」184ページ
- オーディオ機器と接続したいときは……「取扱説明書」180ページ

本機の入力端子と画質について

多くの録画機器との接続を可能にしながらより高画質の映像に対応するため、4種類の映像端子を備えています。

- HDMI端子 → 高画質
- D映像端子 → 高画質
- S映像端子 → 標準画質
- 映像端子 → 標準画質

録画機器に合わせて、どれか1つを接続してください。

接続を済ませたら → 手順2へ

手順2 B-CASカードを入れる/電源を入れる

1 ビーキャス B-CASカードを入れる

- B-CASカードは、デジタル放送信号の暗号化を解除する鍵のような役割をします。B-CASカードが挿入されていない場合、デジタル放送を視聴できません。
- **本機にB-CASカードを入れておきましょう。**

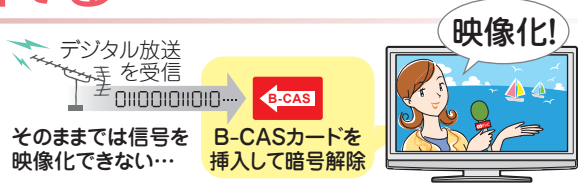

1 B-CASパンフレットの内容をよく読み、B-CASカードを取り出します

- B-CASカードは、本機背面に貼られたB-CASパンフレットの台紙に付いています。

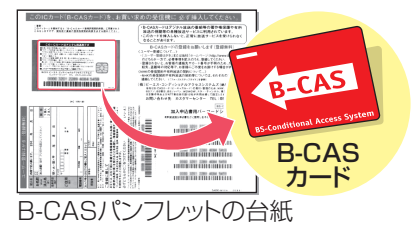

2 B-CASカードを本機に入れます

- B-CASカードの向きを、テレビ本体の刻印と同じ向きにして、挿入してください。

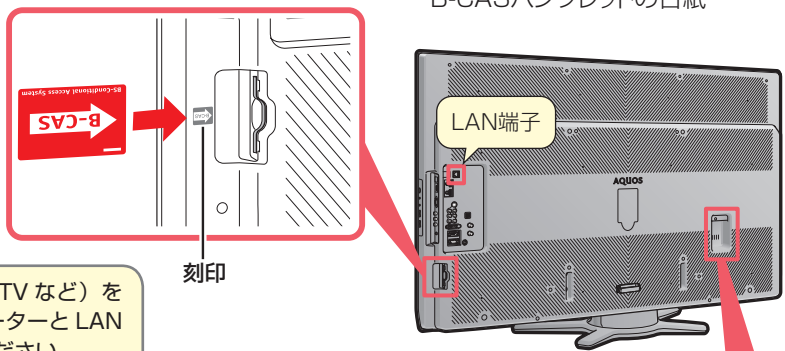

- ネットワーク機能（インターネットやIPTVなど）をお使いになる場合は、ブロードバンドルーターとLAN端子を市販のLANケーブルで接続してください。

2 電源を入れる

- 付属の電源コードをつないだら、本体の電源を入れます。

1 付属の電源コードをつなぎます

- 付属の電源コードはイラストと異なる場合がありますが、支障はありません。

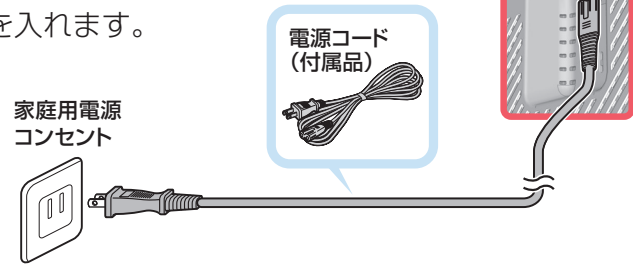

- 本機は主電源コンセントの近くに設置し、電源プラグへ容易に手が届くようにしてください。

2 本体の電源スイッチ(赤)を押して、電源を入れます

- お買いあげ後、B-CASカードを入れて、初めて電源を入れると「かんたん初期設定」の画面が表示されます。

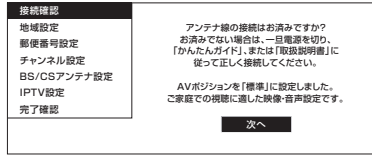
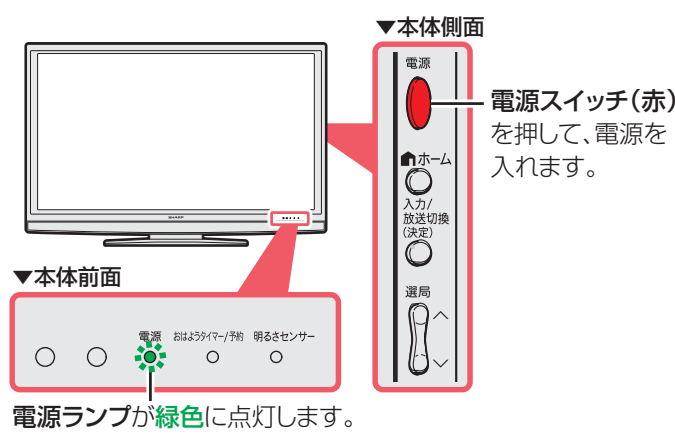

手順3 かんたん初期設定をする

かんたん初期設定をする

- 「かんたん初期設定」は、付属のリモコンで行います。



このボタンで操作します。

設定中に戻るボタンを押すと、1つ前の画面に戻ります。

- 付属の乾電池をリモコンに入れてから、操作します。

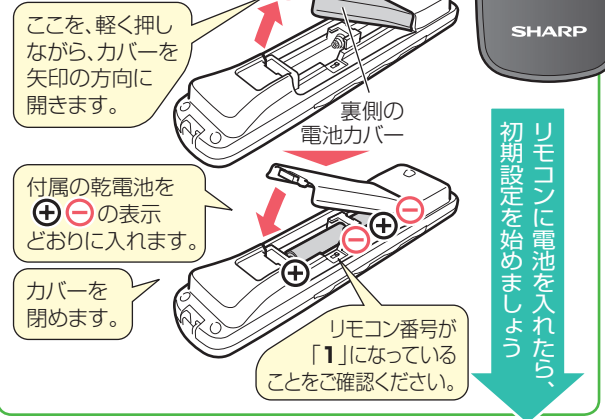

初期設定を始める

1 リモコンの「決定」を押す

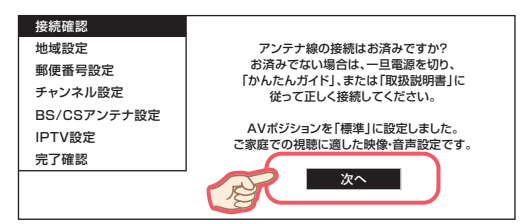

- 途中で設定を中止するときは、電源をお切りください。電源を切った場合は、再度電源を入れると「かんたん初期設定」画面が表示されます。

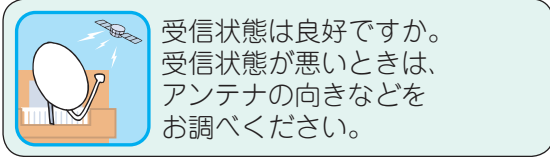
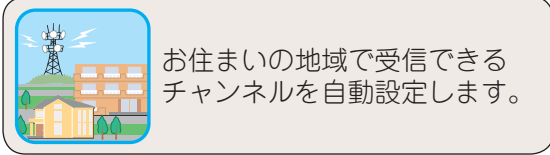
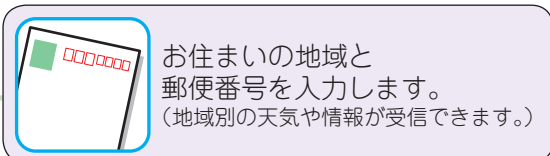

地域を設定する

2 「決定」でお住まいの地域を選び、「決定」を押す

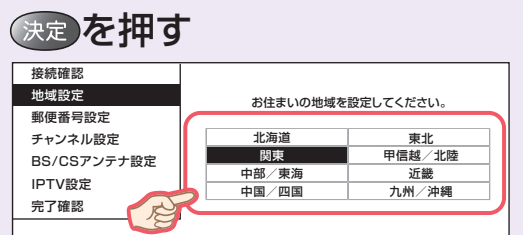

3 「決定」でお住まいの地域を選び、「決定」を押す

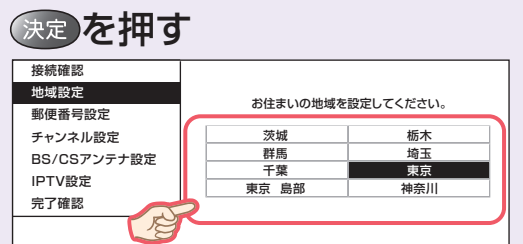

4 「1あ」～「10」で郵便番号を入力し、「決定」を押す

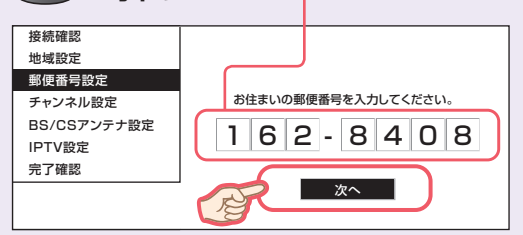

- 「0」を入力するときは、「10」を押します。

続けて手順5の操作をします。⇒裏面へつづく

手順3 かんたん初期設定をする(つづき)

チャンネルを設定する

5 で「する」を選び、

を押す

接続確認	地上デジタル放送と地上アナログ放送のチャンネル設定をしますか？ 設定しない場合は、「しない」を選択してください。 現在の地域設定は〇〇です。
地域設定	
郵便番号設定	
チャンネル設定	
BS/CSアンテナ設定	<input checked="" type="radio"/> する <input type="radio"/> しない
IPTV設定	
完了確認	

- チャンネル設定が終わるまでしばらくお待ちください。
- 自動的に地上デジタル放送・地上アナログ放送のチャンネルが登録されます。

接続確認	地上Dサーチ中	1	2	3
地域設定	受信チャンネル	4	5	6
郵便番号設定	放送局名	7	8	9
チャンネル設定		10	11	12
BS/CSアンテナ設定				
IPTV設定				
完了確認				

画面の1~12は、リモコンの数字ボタン(チャンネルボタン)に対応しています。



受信状態について(BS/CSアンテナ設定のアドバイス)

受信状態[A]以外の表示が出たときは...

[B]	アンテナの向きを再調整して受信強度の数字を60以上にします。
[C]	アンテナ受信強度が強すぎる、または、不足しています。専門業者に相談のうえ、ブースターや減衰器をご使用ください。
[D]	アンテナの接続状態を確認してください。
または	
[E]	地上デジタルとBS/CSのアンテナを間違えてつないでいませんか。

こんなときは...

- かんたん初期設定をやりなおしたい・・・「取扱説明書」56ページ
- 地上デジタル放送で、「かんたん初期設定」の後、映らないチャンネルがある・・・「取扱説明書」61~65ページ
- 地上アナログ放送で、「かんたん初期設定」の後、映らないチャンネルがある・・・「取扱説明書」67~75ページ

BS・CSアンテナを設定する

6 で「する」を選び、 を押す

- BS・CSアンテナを接続しない場合は「しない」を選び、手順8に進みます。

接続確認	BS/CSのアンテナを設定しますか？ 設定しない場合は、「しない」を選択してください。
地域設定	
郵便番号設定	
チャンネル設定	
BS/CSアンテナ設定	<input checked="" type="radio"/> する <input type="radio"/> しない
IPTV設定	
完了確認	

接続確認	BS/CSアンテナ電源自動設定中
地域設定	
郵便番号設定	

- 表示が変わるまでしばらくお待ちください。

7 受信状態を確認し、 を押す

接続確認	BS/CSアンテナ電源を「オート」に設定しました。受信強度が60以上になるようにアンテナの向きを調整してください。
地域設定	
郵便番号設定	
チャンネル設定	
BS/CSアンテナ設定	受信強度 BS-15 現在値 95 最大値 95 受信状態:良好です。[A]
IPTV設定	
完了確認	<input checked="" type="radio"/> 次へ

- 「受信状態:良好です。[A]」と表示されない場合は、左下の「受信状態について」をご覧ください。

8 IPTVサービスを利用する場合は で「する」を選び、 を押す

- IPTVサービスを利用するにはIPTVサービスの契約、光回線の契約、ブロードバンド環境が必要です。本機をブロードバンド環境につないでください。

9 設定された内容を確認し、間違いがなければ で「完了」を選び、 を押す

接続確認	かんたん初期設定は、すべて終了しました。(詳しい操作方法は、付属の「かんたんガイド」または「取扱説明書」をご覧ください。)
地域設定	
郵便番号設定	
チャンネル設定	
BS/CSアンテナ設定	
IPTV設定	
完了確認	<input checked="" type="radio"/> 完了 <input type="radio"/> 再設定

- これで設定は完了です。

手順4 テレビを見る

番組を選ぶ

選局の基本操作

1 リモコンの電源ボタン(赤)を押す



電源のオン 電源ランプ
●電源ランプが緑色点灯

電源のオフ(待機状態)
●電源ランプが赤色点灯

2 放送の種類とチャンネルを選ぶ

- 放送切換ボタンで、見たい放送の種類を選びます。



- 数字(チャンネル)ボタン または 選局ボタンで、見たいチャンネルを選びます。

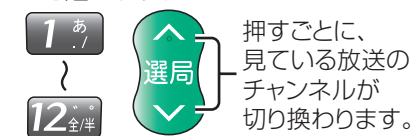

3 音の大きさを調節する

音が大きくなる
 音が小さくなる



画面下部に音量レベルが表示されます。

こんなときは...

- リモコンボタンのはたらきを、詳しく知りたい・・・「取扱説明書」22ページ
- ファミリンク機能を搭載した機器を、使用したい・・・「取扱説明書」162ページ
- パソコンの画面を、表示したい・・・「取扱説明書」184ページ



便利な使いかた

入力切換

- 押すと、入力切換メニューが表示されます。
- 入力切換メニュー表示中に繰り返し押して、接続した機器の入力名を選びます。

データ連動

- テレビ放送に連動したデータ放送がある場合は、押すと連動データ放送が視聴できます。
- もう一度押すと、テレビ放送に戻せます。

番組表

- 押すと、電子番組表(EPG)が表示されます。

電子番組表(EPG)の画面例



で番組を選び、 を押す

放送中の番組を選ぶと⇒放送中の番組が映ります。

放送前の番組を選ぶと⇒予約選択画面になります。

- 電子番組表(EPG)を消すときは、 または を押します。

番組情報

- デジタル放送の番組視聴中に押すと、番組情報が表示できます。
- もう一度押すと、番組情報が消えます。

番組情報の画面例

