

故障かな?と思ったら

つぎのような場合は故障でないことがあります。修理を依頼される前にもう一度ご確認ください。



| こんなときに | ここをお確かめください | 取扱説明書のページ |
|----------------------------|---|----------------|
| テレビが映らない(映らなくなった) | <ul style="list-style-type: none"> アンテナケーブルが外れていませんか。 VHF・UHFとBS・110度CSを逆につないでいませんか。 電源ランプは緑色に点灯していますか。赤色で点灯している場合は、リモコンの電源ボタンを押してください。消えている場合は、本体の電源スイッチを押してください。 外部入力に切り換えられていませんか。入力切換ボタンを繰り返し押しして「テレビ」を選んでみてください。 アンテナをつないでいない放送を選んでいませんか。放送切換ボタンで放送を選んでください。なお、各放送を視聴するためには次のアンテナが必要です。地上アナログ放送: VHF・UHFアンテナが必要です。地上デジタル放送: UHFアンテナが必要です。BSデジタル放送: BS・110度CS共用アンテナが必要です。110度CSデジタル放送: BS・110度CS共用アンテナが必要です。 | 26~29ページ |
| デジタル放送が映らない | <ul style="list-style-type: none"> B-CASカードは正しく挿入されていますか。 BSデジタル放送や110度CSデジタル放送が映らない場合は、「BS・CSアンテナ電源」を「オート」または「入」に設定してください。 | 25ページ 40ページ |
| 電源が入らない(電源が入らなくなった) | <ul style="list-style-type: none"> 電源コードが外れていませんか。(お掃除の後など、抜けたままになっていませんか) 本機の電源コード接続部とコンセントの2カ所を確かめてください。 電源ランプは点灯していますか? 消えている場合は、本体の電源スイッチを押してください。 | 31ページ 33ページ |
| テレビの映りが悪い | <ul style="list-style-type: none"> アンテナケーブルが切れていませんか。古いアンテナケーブルを使っている場合は、付属のケーブルまたは新しいケーブルと交換してください。 デジタル放送の場合は、アンテナの受信強度を確かめてください。受信強度が足りない場合はアンテナの向きを調整してください。 地上アナログ放送の場合は、アンテナの向きを確かめてください。 | 40・41ページ |
| 外部機器の映像も音声も出ない | <ul style="list-style-type: none"> 機器をつないだ外部入力に切り換わっていますか。入力切換ボタンを繰り返し押しして機器をつないだ外部入力に切り換えてください。 機器は再生状態になっていますか。 | 93ページ |
| 外部機器の音声が出ない | <ul style="list-style-type: none"> 音声ケーブルが外れていませんか。D映像端子やS映像端子をつないだだけでは音声はできません。音声ケーブルをつないでください。 | 90ページ |
| B-CASカードの登録はテレビとレコーダー両方必要か | <ul style="list-style-type: none"> どちらも登録が必要です。 | 25ページ |
| スカパーが見られない | <ul style="list-style-type: none"> 有料放送を見るときは各放送局との個別契約が必要です。 | 25ページ |
| レコーダーの接続方法がわからない | <ul style="list-style-type: none"> アンテナをつないでから本機とつなぎます。 アンテナのつなぎかたは本書の 手順2 もご覧ください。 | 28・29ページ |

● 上記に載っていないときは、「取扱説明書」の135ページ「故障かな?と思ったら/エラーメッセージが出たら」もご確認ください。

使い方や修理のご相談など

【お客様相談センター】
0120-001-251
受付時間 月曜~土曜: 9:00~20:00
日曜・祝日: 9:00~17:00
(年末年始を除く)

ご質問やメールでのお問い合わせは【サポートページ】
<http://www.sharp.co.jp/support/>

※詳細は、取扱説明書の裏表紙をご覧ください。

SHARP®

AQUOS

液晶カラーテレビ

形名

エルシーイー
LC-32E5

エルシーイー
LC-26E5



● 本「かんたん!!ガイド」では、特に機種名を明示している場合を除いてLC-32E5を例にとって説明しています。LC-26E5は外形寸法などは異なりますが使いかたは同じです。

かんたん!!ガイド

最初にお読みください



| | | |
|------|------|------|
| 手順 2 | 手順 3 | 手順 1 |
| 手順 4 | 手順 5 | 表紙 |

故障かな? 故障かな? 故障かな?

手順1 スタンドを取り付ける
手順2 アンテナをつなぐ・レコーダーやプレーヤーをつなぐ
手順3 かんたん初期設定をする
手順4 テレビを見よう
手順5 電子番組表(EPG)を使ってみよう

故障かな? 故障かな? 故障かな? 故障かな? 故障かな? 故障かな? 故障かな? 故障かな? 故障かな? 故障かな?

手順1 スタンドを取り付ける

1 テーブルなどの台を用意し、画面を下向きにして本機を置く

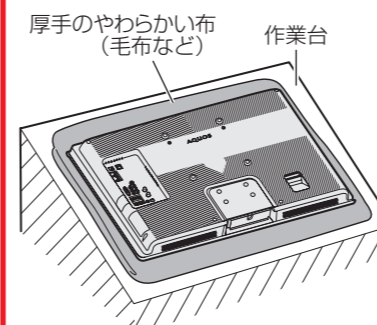

2 六角ネジ(4本)で、スタンドとスタンド取付け金具を固定する

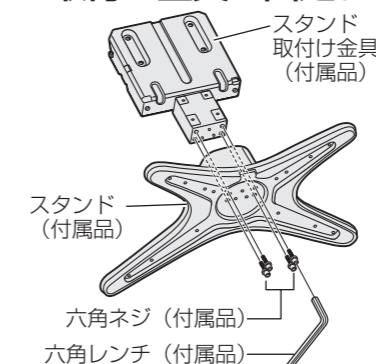

同梱箱を利用すると、簡単に取付けることができます。(「取扱説明書」24ページをご参照ください。)

3 本機の底面にスタンドの支柱を差しこみ、六角ネジ(4本)で固定する

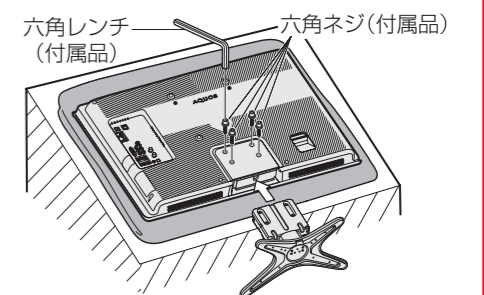

スタンド固定後は、起こす前にスタンドのぐらつき、ゆるみがないかなど完全にネジが閉まっていることを確かめてください。スタンド固定用の六角ネジは、六角レンチで確実に締め付け、固定してください。

スタンドを取り付けたら ⇒ 手順2へ

手順2 アンテナをつなぐ・レコーダーやプレーヤーをつなぐ

1 アンテナをつなぐ

- 壁のアンテナ端子を確かめて、アンテナをつなぎます。
- 地上デジタル放送の受信には、UHFアンテナが必要です。

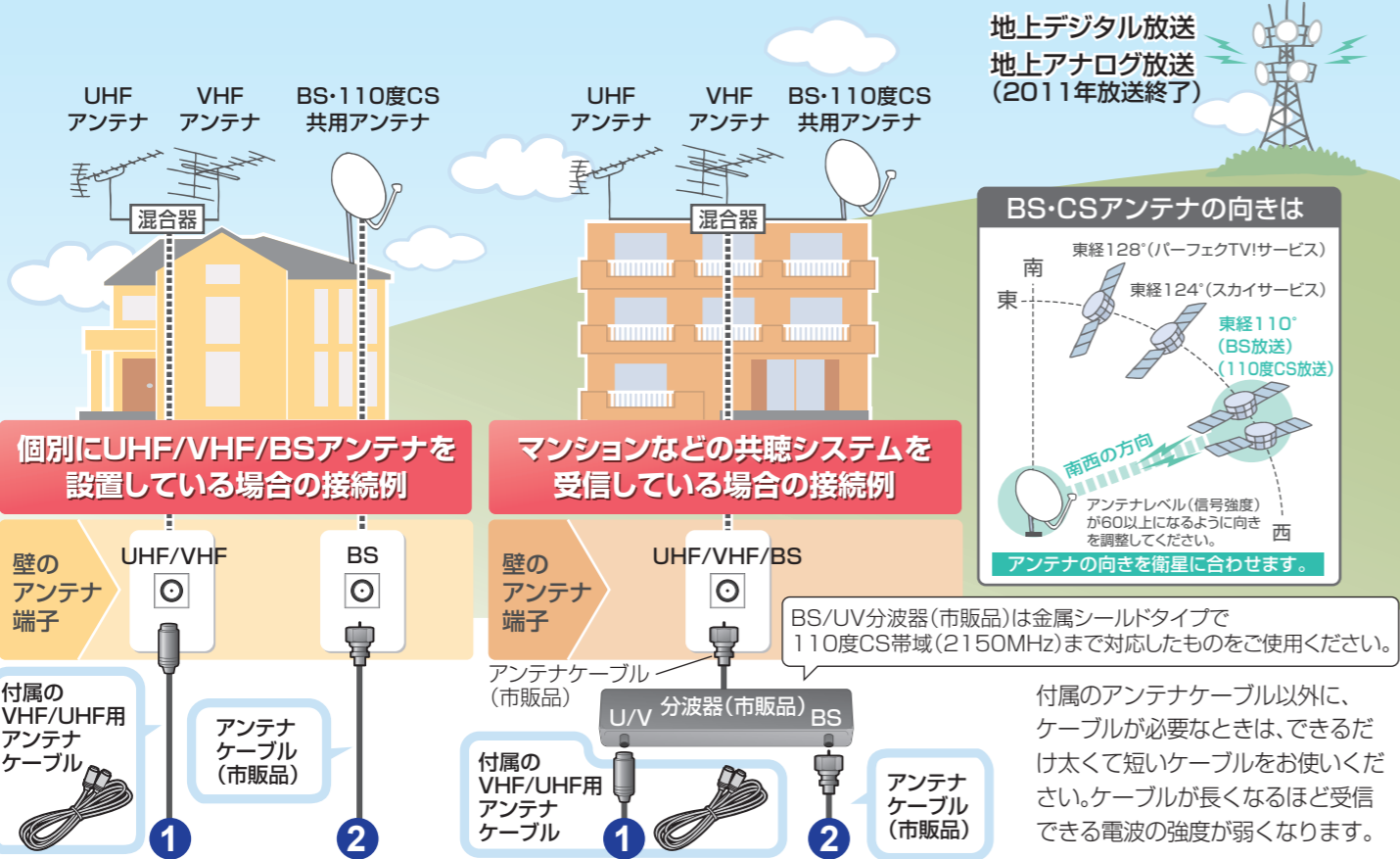

レコーダーをお持ちの場合(デジタルチューナー内蔵機器の場合の接続例)

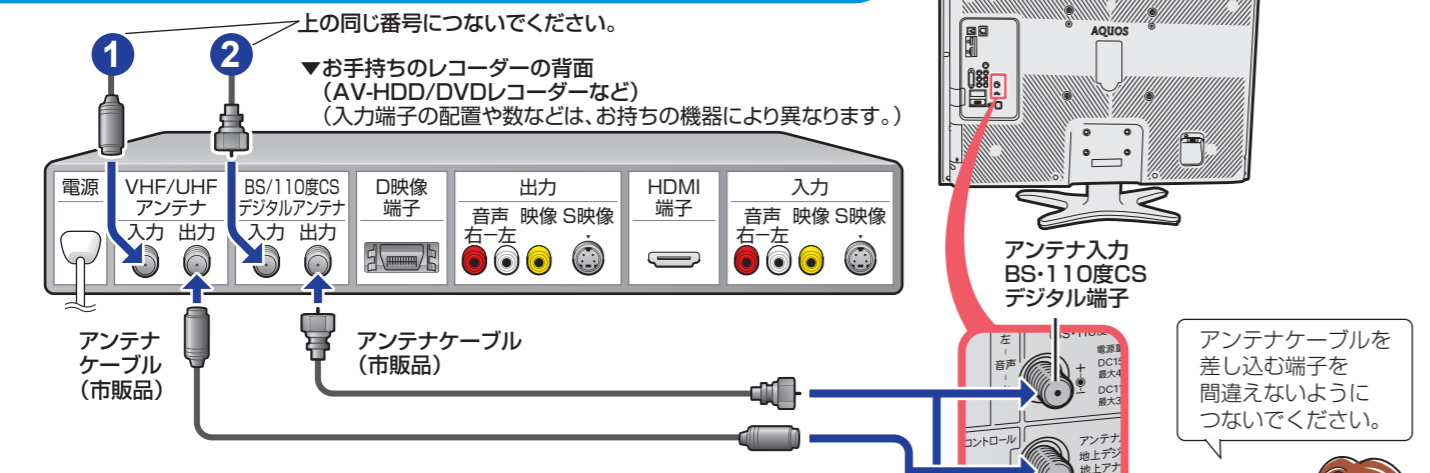

テレビだけつなぐ場合

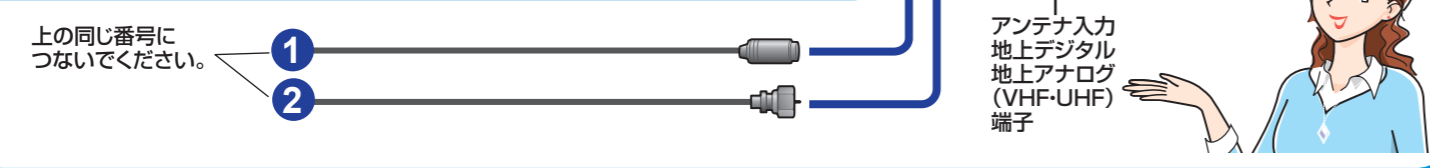

2 レコーダーやプレーヤーをつなぐ

※本機はモニター/録画出力機能がないため本機のデジタルチューナーを介しての録画はできません。

- レコーダーやプレーヤーの映像を見るために、機器に合わせて、HDMI端子やD映像端子と接続します。
- 接続する機器によっては、映像出力や音声出力に設定が必要な場合があります。詳しくは各機器の取扱説明書をご覧ください。
- 接続の最後に本機の電源もつなぎます。

HDMI端子のあるレコーダーやプレーヤーをつなぐ場合の接続例

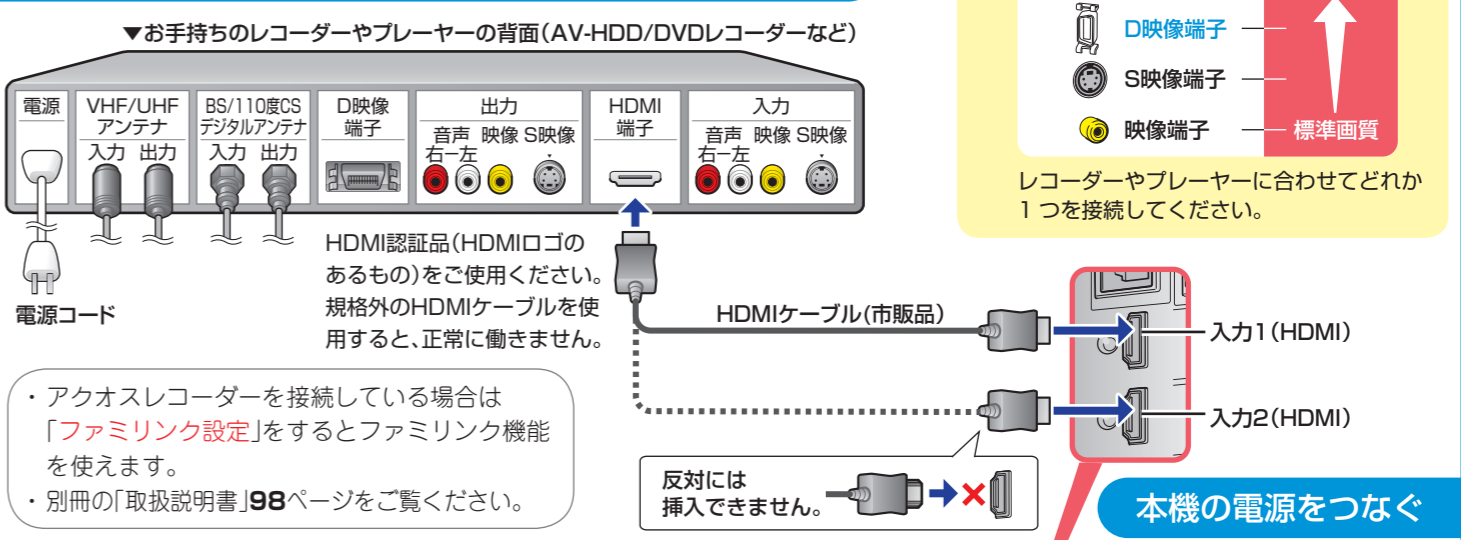

D映像端子のあるレコーダーやプレーヤーをつなぐ場合の接続例

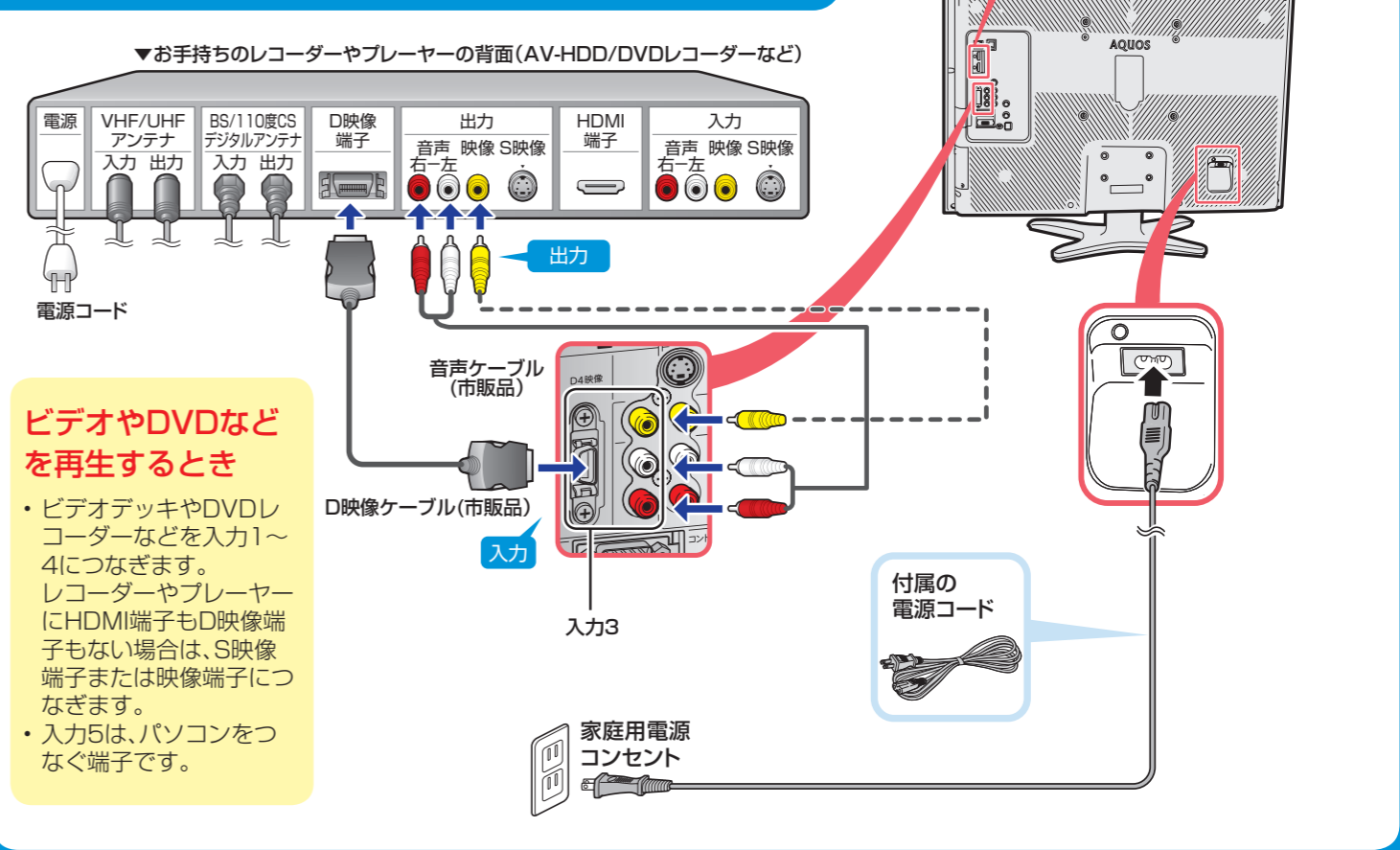

手順3 かんたん初期設定をする

1 ビーキャスト B-CASカードを入れる

1 B-CASパンフレットの内容をよく読みB-CASカードを取り出す

- B-CASカードは、本機背面に貼り付けられた袋の中の、B-CASパンフレットの台紙に付いています。
- デジタル放送視聴のためには、B-CASカードが必要です。
- B-CASカードの登録をおすすめします。
(任意登録で無料)
- BS、110度CSの有料放送を視聴するには放送局との契約が必要です。

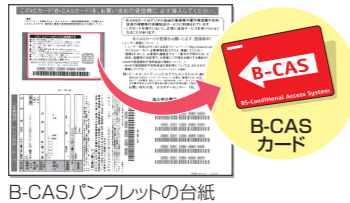

B-CASパンフレットの台紙

2 本機にB-CASカードを入れる

- 本体側面のカバーを開け、図のようにB-CASカードを差し込みます。

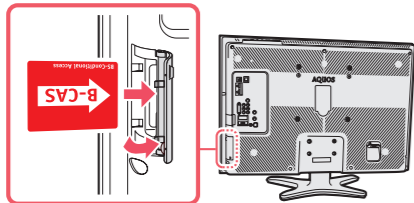

3 本機天面の電源スイッチ(赤)を押す

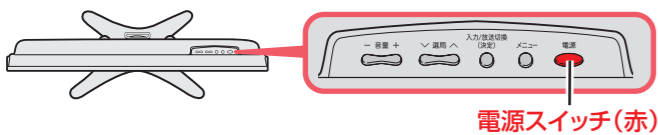

電源スイッチ(赤)

2 かんたん初期設定をする

- 「かんたん初期設定」は、付属のリモコンで行います。
- 付属の乾電池をリモコンに入れてから操作をします。
- 数字ボタン(チャンネルボタン)で郵便番号を入力します。
- 設定中に押すと、1つ前の画面に戻ります。

乾電池を入れる

1 裏側のカバーを開ける

- 部分を軽く押しながら、矢印の方向にスライドさせます。

2 カバーを閉める

- ⊕⊖の表示どおりに乾電池を入れます。

このボタンで操作します。



1 リモコンの「決定」を押す

| | |
|-------------|---|
| 接続確認 | アンテナ線の接続はお済みですか？ お済みでない場合は、一旦電源を切り、「かんたんガイド」または「取扱説明書」に従って正しく接続してください。 |
| 地域設定 | |
| 郵便番号設定 | |
| チャンネル設定 | AVポジションを「標準」に設定しました。 ご家庭での視聴に適した映像・音声設定です。 |
| BS/CSアンテナ設定 | |
| 完了確認 | |

次へ

- 途中で設定を中止するときは、本体の電源をお切りください。電源を切った場合は、再度電源を入れると「かんたん初期設定」画面が表示されます。

地域を設定する

2 「お住まいの地域」を選び、「決定」を押す

| | | |
|-------------|-------------------|--------|
| 接続確認 | お住まいの地域を設定してください。 | |
| 地域設定 | 北海道 | 東北 |
| 郵便番号設定 | 関東 | 甲信越/北陸 |
| チャンネル設定 | 中部/東海 | 近畿 |
| BS/CSアンテナ設定 | 中国/四国 | 九州/沖縄 |
| 完了確認 | | |

3 「お住まいの地域」を選び、「決定」を押す

| | | |
|-------------|-------------------|--------|
| 接続確認 | お住まいの地域を設定してください。 | |
| 地域設定 | 福岡 | 佐賀 |
| 郵便番号設定 | 長崎 | 熊本 |
| チャンネル設定 | 大分 | 宮崎 |
| BS/CSアンテナ設定 | 鹿児島 | 鹿児島 島部 |
| 完了確認 | 沖縄 | |

4 「郵便番号」を入力し、「決定」を押す

| | | |
|-------------|---------------------|--|
| 接続確認 | お住まいの郵便番号を入力してください。 | |
| 地域設定 | 816-8408 | |
| 郵便番号設定 | | |
| チャンネル設定 | | |
| BS/CSアンテナ設定 | | |
| 完了確認 | | |

次へ

- 「0」を入力するときは、「10/0」を押します。

お住まいの地域と郵便番号を入力します。(地域別の天気や情報が受信できます。)



お住まいの地域で受信できるチャンネルを自動設定します。



受信状態は良好ですか。受信状態が悪いときは、アンテナの向きなどをお調べください。

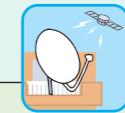

チャンネルを設定する

5 「お住まいの地域」を選び、「決定」を押す

| | | |
|-------------|--|--|
| 接続確認 | 地上デジタル放送と地上アナログ放送のチャンネル設定をしますか？ 設定しない場合は、「しない」を選択してください。 現在の地域設定は○○です。 | |
| 地域設定 | | |
| 郵便番号設定 | | |
| チャンネル設定 | する しない | |
| BS/CSアンテナ設定 | | |
| 完了確認 | | |

- チャンネル設定が終わるまでしばらくお待ちください。

- 自動的に地上デジタル放送・地上アナログ放送のチャンネルが登録されます。

| | | | |
|-------------|---------|----|----|
| 接続確認 | 地上Dサーチ中 | | |
| 地域設定 | 受信チャンネル | | |
| 郵便番号設定 | 放送局名 | | |
| チャンネル設定 | 1 | 2 | 3 |
| BS/CSアンテナ設定 | 4 | 5 | 6 |
| 完了確認 | 7 | 8 | 9 |
| | 10 | 11 | 12 |

画面の1~12は、リモコンの数字ボタン(チャンネルボタン)に対応しています。



受信状態について(BS/CSアンテナ設定アドバイス)

受信状態[A]以外の表示がでたときは…

- [B]** ● アンテナの向きを再調整して受信強度の数字を60以上にします。
- [C]** ● アンテナ受信強度が強すぎる、または、不足しています。専門業者にご相談のうえ、ブースターや減衰器をご使用ください。
- [D] または [E]** ● アンテナの接続状態を確認してください。
 - ・正しく接続されていますか。
 - ・地上デジタルとBS/CSを間違えていませんか。

こんなときは…

- かんたん初期設定をやりなおしたい ……「取扱説明書」38ページ
- 地上デジタル放送で、「かんたん初期設定」のあと映らないチャンネルがある ……「取扱説明書」44ページ
- 地上アナログ放送で、「かんたん初期設定」のあと映らないチャンネルがある ……「取扱説明書」47ページ

BS・CSアンテナを設定する

6 「お住まいの地域」を選び、「決定」を押す

- BS・CSアンテナを接続しない場合は「しない」を選び、手順8に進みます。

| | | |
|-------------|--|--|
| 接続確認 | BS/CSのアンテナを設定しますか？ 設定しない場合は、「しない」を選択してください。 | |
| 地域設定 | | |
| 郵便番号設定 | | |
| チャンネル設定 | | |
| BS/CSアンテナ設定 | する しない | |
| 完了確認 | | |

- 表示が変わるまでしばらくお待ちください。

7 受信状態を確認し、「決定」を押す

| | | |
|-------------|---|-----------|
| 接続確認 | BS/CSアンテナ電源を「オート」に設定しました。 受信強度が60以上になるようにアンテナの向きを調整してください。 | |
| 地域設定 | | |
| 郵便番号設定 | | |
| チャンネル設定 | | |
| BS/CSアンテナ設定 | 受信強度 | BS-15 |
| 完了確認 | 現在値 | 95 最大値 95 |
| | 受信状態:良好です。[A] | |
| | 次へ | |

- 「受信状態:良好です[A]と表示されない場合は、左下の「受信状態について」をご覧ください。

8 設定された内容を確認し、間違いがなければ「完了」を選び、「決定」を押す

| | | |
|-------------|---|--|
| 接続確認 | かんたん初期設定は、すべて終了しました。 (詳しい操作方法は、付属の「かんたんガイド」または「取扱説明書」をご覧ください。) | |
| 地域設定 | | |
| 郵便番号設定 | | |
| チャンネル設定 | | |
| BS/CSアンテナ設定 | | |
| 完了確認 | 完了 再設定 | |

- これで設定は完了です。

手順4 テレビを見よう

○ 番組を選んでみよう



1 リモコンの電源ボタン(赤)を押す

- 電源のオン
- 電源ランプが**緑色**点灯
- 電源のオフ
- 電源ランプが**赤色**点灯

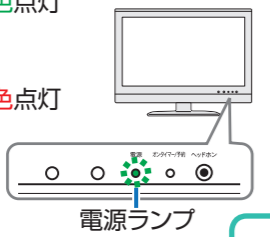

2 見たい放送の種類を選ぶ

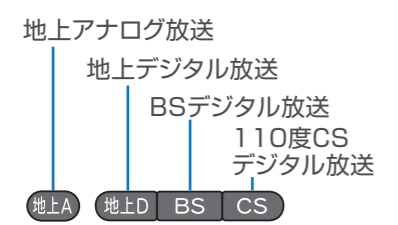

3 チャンネルを選ぶ

- 数字ボタン または 選局ボタン (チャンネルボタン)
- 1 ~ 12
- 押すごとに、
見ている放送の
チャンネルが
切り換わります。

4 音の大きさを調節する

- + 音が大きくなる
 - 音が小さくなる
- 画面下部に音量レベルが表示されます。

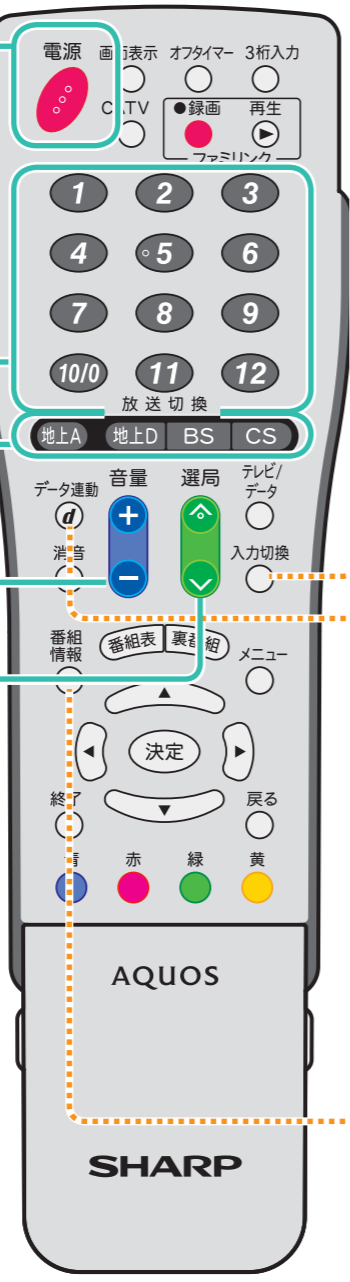

便利な使いかた

- #### 入力切替
- 押すと、入力切替メニューが表示されます。
 - 入力切替メニュー表示中に繰り返し押しして、接続した機器の入力名を選びます。
- 入力切替メニューの画面例

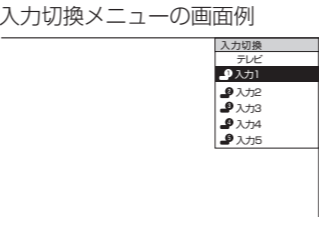

- #### データ連動
- テレビ放送に連動したデータ放送がある場合は、押すと連動データ放送が視聴できます。
 - もう一度押すと、テレビ放送に戻せます。
- 連動データ放送の画面例

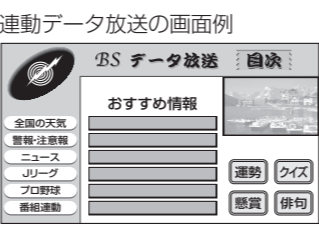

- #### 番組情報
- デジタル放送の番組視聴中に押すと、番組情報が表示できます。
 - もう一度押すと、番組情報が消えます。
- 番組情報の画面例

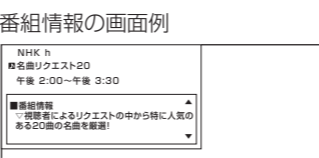

フタの中にもボタンがあります。詳しくは「取扱説明書」20ページをご覧ください。

- ### ! こんなときは…
- リモコンボタンのはたらきを詳しく知りたい …… 「取扱説明書」20ページ
 - ファミリンク機能を搭載した機器を使用したい …… 「取扱説明書」96ページ
 - パソコンの画面を表示したい …… 「取扱説明書」109ページ

手順5 電子番組表(EPG)を使ってみよう

○ 電子番組表を表示して、番組を選んでみよう

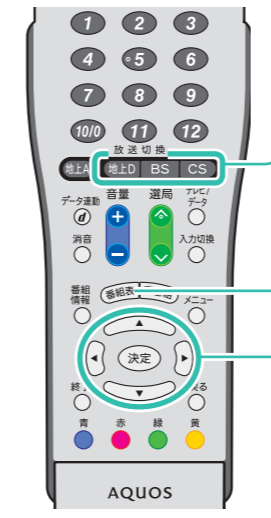

- 1 地上D BS CS のいずれかを押し、デジタル放送を選局する
 - 電子番組表(EPG)はデジタル放送受信中のときだけ表示できます。
- 2 番組表 を押し、見ている放送の電子番組表(EPG)を表示する
 - 電子番組表(EPG)を消すときは、番組表 または 終了 を押します。
- 3 番組を選び、決定する
 - 1 決定 で番組を選ぶ
 - 視聴中のチャンネルとは別のチャンネルを選んだときなどは、音声が停止します。
 - 2 決定 を押す
 - 放送中の番組を選んだとき ⇒ 選んだ番組が映ります。
 - 放送前の番組を選んだとき ⇒ 「予約選択画面」になります。

! こんなときは…

- 電子番組表(EPG)を使って録画予約したい …… 「取扱説明書」100ページ
- 電子番組表(EPG)の縦・横の表示を切り換えたい …… 「取扱説明書」72ページ

○ 電子番組表とは

詳しくは別冊の「取扱説明書」66~73ページをご覧ください。

- テレビ画面に表示される番組の一覧表のことを「電子番組表」といいます。実表示では「番組表」と表示されます。
- 電子番組表(EPG)は、地上デジタル放送やBS・110度CSデジタル放送の受信中に表示できます。



電子番組表(EPG)の画面例

※ 画面はイメージです。放送局名の表示は変更になることがあります。

選択している放送の種類 選択している日にち(曜日) 番組タイトル

選択している番組の情報

時間帯

各ボタンでできる操作

選択している番組は黄色で表示されます。