

取扱説明書 保証書付

サウンドバー

エイエヌ エスエイ

形名 **AN-SA1**



はじめに



設置・接続・準備



音を楽しむ



困ったときは



情報ページ

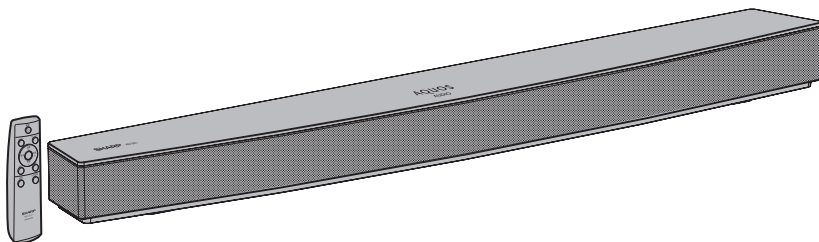

お買いあげいただき、まことにありがとうございました。

この取扱説明書をよくお読みのうえ、正しくお使いください。

- ご使用前に、「安全上のご注意」(→ 3 ページ)を必ずお読みください。
- この取扱説明書は、いつでも見ることができる所に必ず保存してください。

製品登録の
お願い

オンラインでの各種サポートサービスをご利用いただくために、〈SHARP i CLUB〉で
ご愛用製品の登録をお願いいたします。(登録無料)

<https://iclub.sharp.co.jp/m/>

スマートフォンや
携帯電話はこちらから



もくじ



はじめに 初めて使うときは必ずお読みください。

安全上のご注意.....	3 ~ 6
使用上のご注意.....	7
お手入れのしかた.....	8
付属品.....	8
商標などについて.....	8
各部のなまえとはたらき.....	9 ~ 10



設置・接続・準備..... 操作を始める前に必要な内容です。

リモコンに乾電池を入れる.....	11
設置する前に.....	11
IR リピーターについて.....	12
テレビと接続する.....	13



音を楽しむ 基本的な再生操作と音の調整です。

電源／音量や音質の調整など.....	14 ~ 15
--------------------	---------



困ったときは 本機を使用していて困ったときに調べていただくページです。

「故障かな？」と思ったら.....	16
異常が起きたら.....	17



情報ページ 仕様などの情報のページです。

おもな仕様.....	17
保証とアフターサービス.....	18
お客様ご相談窓口のご案内.....	19
保証書.....	裏表紙





安全上のご注意

ご使用前に「安全上のご注意」を必ず読み、正しく安全にご使用ください。

- この取扱説明書には、安全にお使いいただくためにいろいろな表示をしています。その表示を無視して誤った取り扱いをすることによって生じる内容を、次のように区分しています。内容をよく理解してから本文をお読みになり、記載事項をお守りください。



もくじ / 安全上のご注意

	警告	人が死亡または重傷を負う おそれがある内容を示しています。	
	注意	人がけがをしたり財産に損害を受ける おそれがある内容を示しています。	
図記号の意味 (図記号の一例です)	 気をつける必要がある ことを表しています。	
 してはいけない ことを表しています。	 しなければならない ことを表しています。

警告



表示された電源電圧 (USB 5 ボルト) 以外では使用しない

- 火災・感電の原因となります。

USB 5ボルト
以外禁止



国外では使用できません

- この製品が使用できるのは日本国内だけです。
(This unit is designed for use in Japan only.)

禁止



USB プラグは確実に差し込む

- USB プラグは USB 端子に根元まで確実に差し込んでください。差し込みが不完全ですと発熱し、やけどの原因となることがあります。

確実に
差し込む



USB ケーブルを傷つけたり、無理に曲げたり、ねじったり、引っぱったり、加熱したり、加工したり、重い物を載せたり、この製品の下敷きにしない

- USB ケーブルが破損し、火災・感電の原因となります。

禁止



雷が鳴りだしたら、製品に触れない

- 感電の原因となります。

接触禁止



風呂やシャワー室では使用しない

- 火災・感電の原因となります。

風呂、シャワー室
での使用禁止

安全上のご注意 (つづき)



分解禁止

キャビネットを開けたり、改造しない

- ・火災・感電・けがの原因となります。
- 内部の点検・調整・修理は、販売店にご依頼ください。



水ぬれ禁止

本機の上に花瓶など、水の入った容器を置かない

- ・水がこぼれるなどして中に入ると、火災・感電の原因となります。



USBプラグ
を抜く

内部に水や異物などが入ったときは、電源を切り、USB プラグを抜く

- ・そのまま使用すると、火災・感電の原因となります。販売店にご連絡ください。



USBプラグ
を抜く

煙やにおい、音などの異常が発生したら、電源を切り、USB プラグを抜く

- ・異常な状態のまま使用すると、火災・感電の原因となります。修理を販売店に依頼してください。お客様自身による修理は絶対におやめください。



注意



禁止

不安定な場所に置かない

- ・落ちたり、倒れたりして、けがの原因となります。



禁止

冷気が直接吹きつける所や、極端に寒い場所に置かない

- ・露がつき、感電・焼損の原因となることがあります。



禁止

湿気やほこりの多いところ、油煙や湯気が当たるようなところに置かない

- ・調理器具や加湿器などのそばに置くと、火災・事故の原因となることがあります。



禁止

水滴がかかる場所に置かない

- ・内部に水滴が入り、感電・焼損の原因となることがあります。



禁止

風通しの悪いところで使用しない また、じゅうたんや布団などをかけない

- ・内部に熱がこもり、火災の原因となることがあります。



禁止

製品の上に乗らない

- ・踏み台や腰かけのかわりに使わないでください。倒れたりこわれたりして、けがの原因となることがあります。
- 特にお子様やペットにはご注意ください。



禁止

USB ケーブルを熱器具に近づけない

- ・USB ケーブルの被覆がとけて、火災・感電の原因となることがあります。



禁止

直射日光が長時間あたる場所や、暖房器具の近く、火気の近くには置かない

・火災・事故の原因となることがあります。



禁止

USB プラグを抜くときは、USB ケーブルを引っ張らない

・USB ケーブルが傷つき、火災・感電の原因となることがあります。



音量を
下げる

大音量で再生中に万一異音が出た場合は、音量レベルを下げてください

・そのまま使用すると、スピーカーが発熱し、火災の原因となることがあります。
本機で音声を楽しむときは、音量を最小にしてから最適な音量に調整してください。電源を入れたとき、突然大きな音が出て聴力障害などの原因となることがあります。



USBプラグ
を抜く

お手入れのときや長期間使用しないときは、USB プラグを抜く

・感電やけがの原因となることがあります。



禁止

本製品に乗ったり、ぶら下がったりしない

・転倒などによるけがの原因となることがあります。
特にお子様には注意してください。

安全上のご注意 (つづき)

リモコンの乾電池についての安全上のご注意

・液もれ・破裂・発熱によるけがや失明を避けるため、下記の注意事項を必ずお守りください。



乾電池は幼児の手の届く所に置かない

・乾電池は飲み込むと、窒息の原因となったり、胃などに止まったりして大変危険です。飲み込んだおそれがあるときは、ただちに医師と相談してください。



乾電池の液がもれたときは素手で触らない

・乾電池の液が目に入ったときは、失明のおそれがありますので、こすらずにすぐにきれいな水で洗ったあと、ただちに医師の治療を受けてください。
・皮膚や衣類に付着した場合は皮膚に傷害を起こすおそれがありますので、すぐにきれいな水で洗い流してください。皮膚の炎症など傷害の症状があるときは、医師に相談してください。



乾電池はプラス⊕とマイナス⊖の向きに注意し、機器の表示どおり正しく入れる

表示どおりに入れる

・間違えると乾電池の破裂・液もれにより、火災・けがや周囲を汚損する原因となることがあります。



乾電池の入ったリモコンや乾電池は、直射日光の強いところや炎天下の車内などの高温の場所で使用、放置しない

・乾電池の破裂・液もれにより、火災・けがや周囲を汚損する原因となることがあります。



乾電池は火や水の中に投入したり加熱・分解・改造・ショートしない また、乾電池は充電しない

・乾電池の破裂・液もれにより、火災・けがや周囲を汚損する原因となることがあります。



指定以外の乾電池を使わない

・乾電池の破裂・液もれにより、火災・けがや周囲を汚損する原因となることがあります。



乾電池を使いきったときや、長時間使わないときは、乾電池を取り出す

・乾電池を入れたままにしておくと、過放電により液がもれ、故障・火災・けがや周囲を汚損する原因となることがあります。



乾電池を水に濡らさない

ハンダ付けしない

金属小物（かぎ・装飾品・ネックレス・コイン等）といっしょにポケットやかばんなどに入れない

- ・この製品は厳重な品質管理と検査を経て出荷しておりますが、万一故障または不具合がありましたら、お買いあげの販売店またはシャープお客様相談室まで、ご連絡ください。
- ・お客様もしくは第三者がこの製品の使用を誤ったことにより生じた故障、不具合、またはそれらに基づく損害については、法令上の責任が認められる場合を除き、当社は一切その責任を負いませんので、あらかじめご了承ください。

使用上のご注意

- 長期間使用しないと機能に支障をきたす場合がありますので、ときどき電源を入れて作動させてください。
- 本機は、5℃～35℃の場所でお使いください。
- 使用中は、内部から発生する熱により、本機上部が熱くなります。長時間触れていると、やけどの原因となることがあります。
- パソコンなどの機器の近くで使用すると、それらの機器や本機に雑音が入ることがあります。そのときは、それらの機器の電源を切るか、本機との距離をできるだけ離してください。
- 本機の近くでラジオ受信機やトランシーバー、防災無線機などの無線機器を使用すると、それらの機器や本機に雑音が入ることがあります。また、誤動作することがあります。そのときは、本機との距離をできるだけ離してください。
- 本機のスピーカーは防磁対応ではありません。磁気カードなど磁気の影響を受けやすいものをスピーカーの近くに置かないでください。



安全上のご注意／使用上のご注意

お手入れのしかた

- 汚れは柔らかい布（綿、ネル等）で軽くふき取ってください。化学雑布（シートタイプのウェット・ドライのものも含め）を使用すると、本体キャビネットの成分が変質したり、ひび割れなどの原因となる場合があります。
- 汚れがひどいときは、水で薄めた中性洗剤にひたした柔らかい布（綿、ネル等）をよく絞って拭き取り、柔らかい乾いた布で仕上げてください。

ご注意

- ベンジンやシンナー、アルコールなどの化学薬品は使わないでください。また、殺虫剤などの揮発性のあるものをかけないでください。表面の仕上げをいためたり、変色の原因となることがあります。



付属品

リモコン

リモコン× 1



単 4 乾電池× 2



接続用部品

USB - 光デジタルコンボケーブル× 1



取扱説明書*（本書）× 1

※日本語以外の取扱説明書はございません。

※裏表紙に保証書が付属しています。

商標などについて

- サウンドバーは、シャープ株式会社の商標です。
- その他、本書に記載されているシステム名、製品名、サービス名は、各社の登録商標あるいは商標です。なお、本文中では、®、™ マークは明記していません。

各部のなまえとはたらき

本体各部

■ 本体操作部

フロントスピーカー(左)
・ 左チャンネルの音が出ます。

フロントスピーカー(右)
・ 右チャンネルの音が出ます。

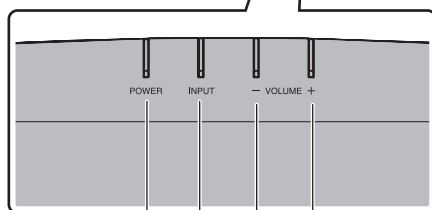
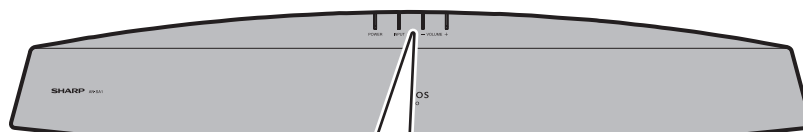

POWER(電源)ボタン
・ 電源を入/切(待機)します。

INPUT(入力切換)ボタン
・ デジタル入力/アナログ入力を切り換えます。

VOLUME(音量)-/+ボタン
・ 音量を調整するときに押します。

■ LED 表示部

リモコン受光部

・ リモコンをここに向けて操作してください。

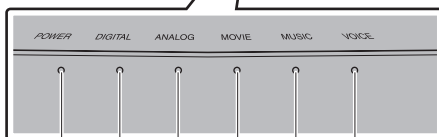

POWER(電源)表示
・ 電源がONのときは緑、OFFのときは赤く点灯します。

DIGITAL(デジタル)入力表示
・ デジタル入力のときに点灯します。

ANALOG(アナログ)入力表示
・ アナログ入力のときに点灯します。

VOICE(ボイス)モード表示
・ サウンドモードがボイスのときに点灯します。

MUSIC(ミュージック)モード表示
・ サウンドモードがミュージックのときに点灯します。

MOVIE(ムービー)モード表示
・ サウンドモードがムービーのときに点灯します。



お手入れのしかた/付属品/商標などについて/各部のなまえとはたらき

各部のなまえとはたらき (つづき)

本体各部 (つづき)

■ 背面

IRリピーター発光部

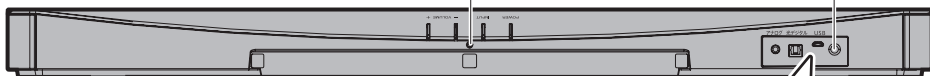

底面

モデルラベル

・モデル名、電気定格などが記載されているラベルは底面にあります。

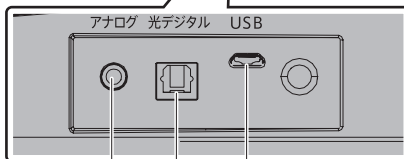

アナログ音声入力端子

・アナログ音声出力端子と接続します。

デジタル音声入力(光デジタル)端子

・デジタル音声出力(光)端子と接続します。

USB端子

・電源専用端子です。

リモコン

電源ボタン

・電源を入/切(待機)します。

ムービーモードボタン

・サウンドモードをムービーモードにするときに押します。

音量+/-ボタン

・音量を調整するときに押します。

ボイスモードボタン

・サウンドモードをボイスモードにするときに押します。

消音ボタン

・音を一時的に消すときに押します。

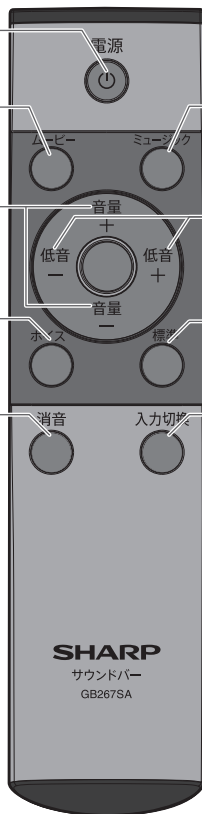

ミュージックモードボタン

・サウンドモードをミュージックモードにするときに押します。

低音+/-ボタン

・低音の音量レベルを調整するときに押します。

標準モードボタン

・サウンドモードを標準モードにするときに押します。

入力切替ボタン

・接続方法に合わせて入力を切り換えるときに押します。

SHARP
サウンドバー
GB2675A

リモコンに乾電池を入れる

1. フタのつまみを押して、矢印の方向に開ける

2. 単4乾電池を⊖側から入れる

3. フタを閉める

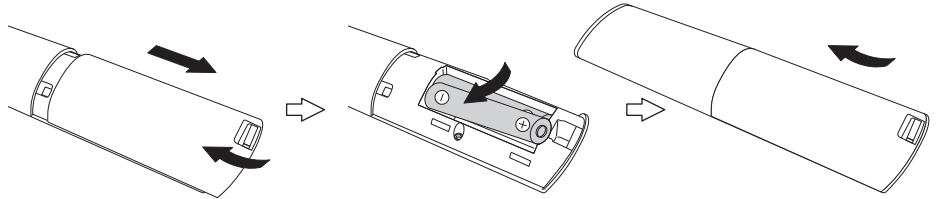

ご注意

- 乾電池は、日光や火などの過度の熱にさらさないでください。
- 乾電池の方向に注意して入れてください。⊕、⊖を間違えると、故障の原因となります。
- リモコンには充電電池（ニカド電池など）を使用しないでください。充電電池では正しく動作しません。

■リモコン用乾電池の交換時期は？

通常のご使用で約1年です。

リモコン受光部に近よらないと動作しなくなったときは、乾電池を交換してください。

■リモコンの使える範囲(目安)

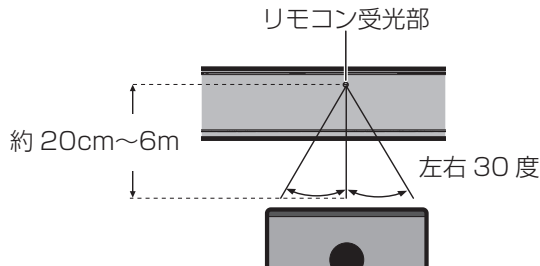

各部のなまえとはたらき／リモコンに乾電池を入れる／設置する前に

設置する前に

- 設置するときは、本体の左右・天面に10cm以上のすきまをあけてください。



- 電源を入れたまま移動したり、向きを変えたりしないでください。
- テレビを設置したり、接続したりするときの作業スペースを確保のうえ、本機を設置してください。

IR リピーターについて

本機がテレビのリモコン受光部を隠してしまい、テレビに付属のリモコンでテレビを操作できなくなる場合があります。このようなときは本機の IR リピーター機能を有効にしてください。テレビリモコンの信号が本機の背面からテレビのリモコン受光部に送信され、リモコン操作が可能になります。

■IRリピーターの発光位置とカバーエリア

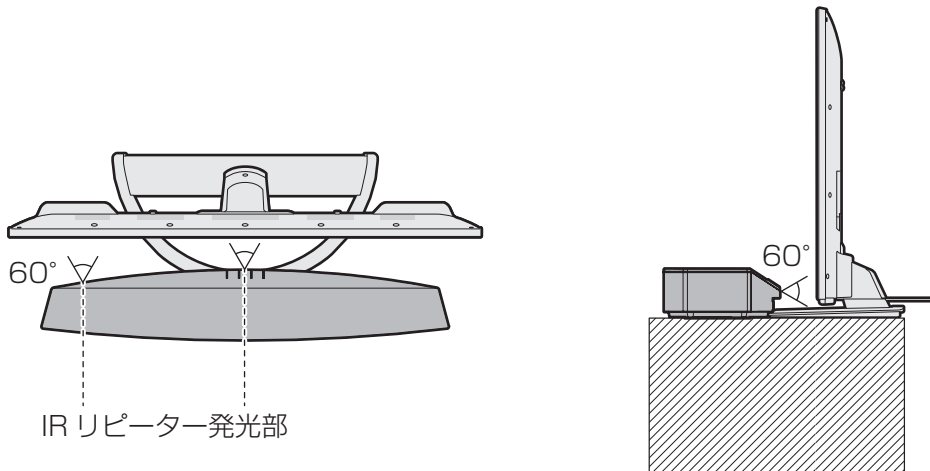

■IRリピーターを有効にする

ムービー

1.  (リモコン)を5秒以上長押しする

・ IR リピーターが有効になると LED 表示部の DIGITAL と VOICE が点滅します。



■IRリピーターを無効にする

ムービー

1.  (リモコン)を5秒以上長押しする

・ IR リピーターが無効になると LED 表示部の DIGITAL が点滅します。



お知らせ

- ・ テレビ台などの上に本機を置いた状態でテレビのリモコン操作が行える場合には、IR リピーターを無効にしてください。
- ・ 本機に電源が供給されていない状態では、IR リピーターは使えません。

テレビと接続する

接続する前に

- ・ 接続するときは、それぞれの機器の電源プラグを抜いてから行ってください。
- ・ ご使用の機器の取扱説明書もよくご覧のうえ、接続してください。

デジタル音声（光）端子で接続する

テレビとの接続

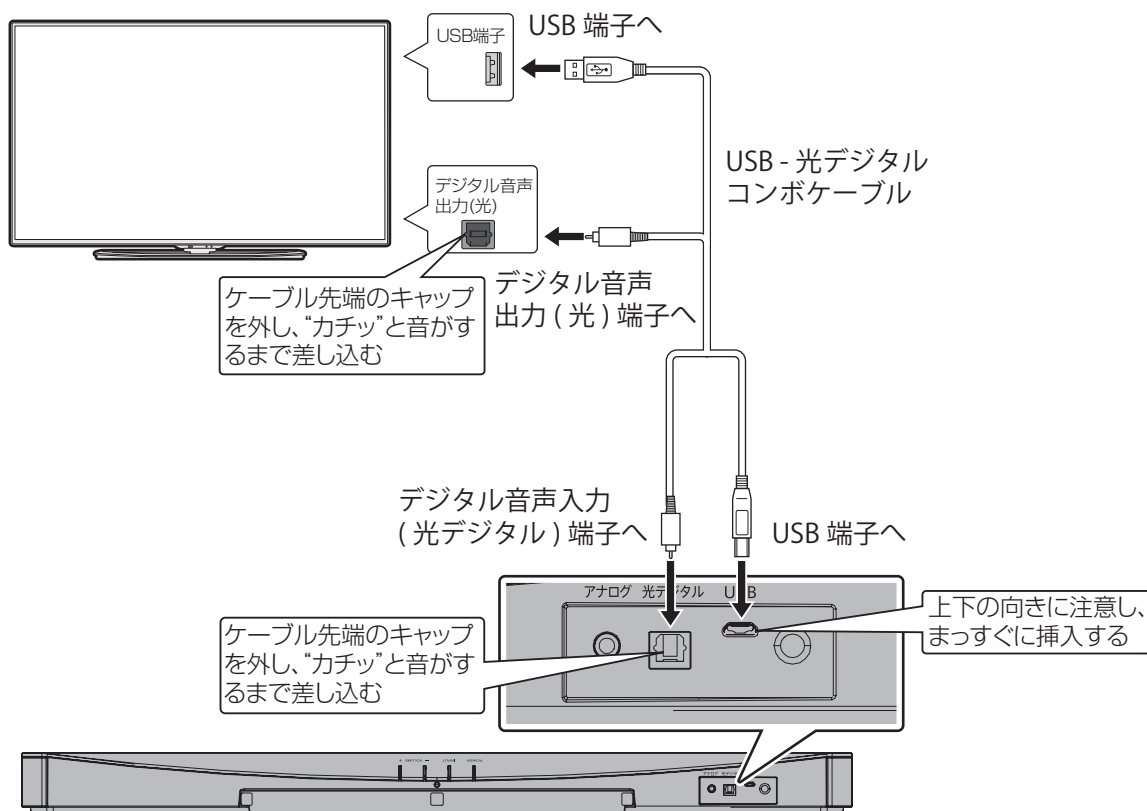

■アナログオーディオケーブルで接続する場合

- ・ テレビと本機を市販のアナログオーディオケーブルで接続してください。

■テレビにUSB端子がない場合

- ・ 市販のUSB-ACアダプタをご使用ください。
USB-ACアダプタの取扱説明書も必ずご覧になり、正しくお使いください。

ご注意

- ・ テレビのデジタル音声設定は「PCM」に設定してください。
- ・ USBプラグの端子部が曲がる等、変形したUSBケーブルは使用しないでください。
また、USBプラグに液体や異物が付着しないように注意してください。
接触不良が発生し、火災・やけどの原因となることがあります。

電源／音量や音質の調整など

電源を入れる

電源

1.  (リモコン) または  (本体) を押す

・ LED 表示部の POWER が緑点灯します。

LED 表示部





お知らせ

- ・ 電源が入ってから音が出るまで、若干の遅れが生じる場合があります。

電源を切るには…



電源

1.  (リモコン) または  (本体) を押す

・ LED 表示部の POWER が赤点灯します。

接続方法に合わせて入力切換をする

入力切換

1.  (リモコン) または  (本体) を押して選ぶ



・ デジタル音声入力 (光デジタル) 端子で接続したときは、LED 表示部の DIGITAL ランプが点灯している状態にしてください。



・ アナログ音声入力端子で接続したときは、LED 表示部の ANALOG ランプが点灯している状態にしてください。



音量を調整する

1.  (リモコン) または  (本体) を押す

音量を 50 段階で調整することができます。

音量を調節すると LED 表示部が点滅して、音量の目安を表示し、音量操作後、約 3 秒で前の表示に戻ります。

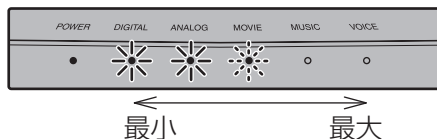

一時的に音を消す

消音

1.  (リモコン) を押す

LED 表示部の MOVIE、MUSIC、VOICE が点滅します。

- ・ もう一度押すと、もとの音量に戻ります。
- ・ 電源を切って入れ直すと、消音モードは解除されます。



低音の音量レベルを調整する

1.  (リモコン)を押す

低音の音声レベルを 5 段階で調整することができます。
音声レベルに合わせて LED 表示部が点滅し、音声レベルを表示します。

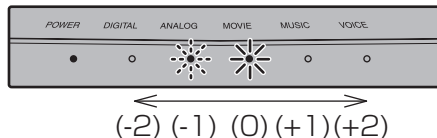









電源/音量や音質の調整など

サウンドモードを選んで聞く

4 種類のサウンドモードの中から好みの音場を手軽に選べます。

1. 聞きたいサウンドモードボタン(リモコン)を押す

選んだモードの LED 表示部が点灯します。標準を押した場合、LED 表示部は点灯しません。

 <p>ムービー</p>	映画などを聞くときに適したモードです。	
 <p>ミュージック</p>	音楽などを聞くときに適したモードです。	
 <p>ボイス</p>	人物の声を聞くときに適したモードです。	
 <p>標準</p>	音響処理をせず、そのまま再生するモードです。	

オートパワー機能を設定する

音声信号が入力されると、自動的に本機の電源が入ります。

20 分間、音声信号が無い場合に自動的に本機の電源が切れます。

ミュージック

1.  (リモコン)を5秒以上長押しする

- オートパワー機能が有効になると LED 表示部の ANALOG と VOICE が点滅します。



- オートパワー機能が無効になると LED 表示部の ANALOG が点滅しなくなります。



お知らせ

- デジタル音声入力（光デジタル）の場合、接続している機器によっては、一時停止（PAUSE）や消音（MUTE）などの操作を行った場合、音声が無音となりオートパワー機能が働き自動的に電源が切れる場合があります。
- アナログ音声入力の場合、接続している機器の音量が小さいときに、オートパワー機能が働き自動的に電源が切れる場合があります。このような場合は、接続している機器の音量を上げて、本機側で好みの音量に調整してください。

「故障かな？」と思ったら

次のような場合は故障でないことがありますので、修理を依頼される前にもう一度お調べください。
なお、「保証とアフターサービス」については 18 ページをご覧ください。

こんなときに	ここをお確かめください	参照ページ
音が出ない	•音量が「0」になっていませんか。	14
	•一時的に音を消す設定(消音モード)になっていませんか。	14
	•接続している機器が正しく選択されていますか。(入力切換をまちがえていませんか。)	14
	•接続している機器の電源が入っていますか。	—
	•接続している機器が、本機の入力端子に正しく接続されていますか。	13
	•テレビのUSB端子の電源容量が足りない可能性があります。 その場合は、市販のUSB-ACアダプタをご使用ください。	13
再生中にノイズが聞こえる	•パソコンや無線機器のそばで本機を使用したときは、本機に雑音が入る場合があります。そのようなときはパソコンや無線機器との距離を離してご使用ください。	—
ボタンを押しているうちに正常な動作をしなくなった	•一度、電源を切り、操作をやり直してください。それでも動作しないときは、<リセット操作>をしてください。	17
電源が入らない	•USBプラグがはずれていませんか。	—
	•本機の保護回路が働いていることがあります。USBプラグを抜き、5分以上たってから再び差し込んでください。	13
	•一度<リセット操作>をしてください。	17
勝手に電源が切れる	•オートパワー機能が設定されていませんか。	15
リモコンが動作しない、または正しい動作をしない	•乾電池が消耗していませんか。または、乾電池は入っていますか。	11
	•乾電池の⊕、⊖の向きが逆になっていませんか。	—
	•リモコンの送信部を本機のリモコン受光部に正しく向けていますか。	11
	•リモコン受光部との距離が遠すぎませんか。または、近すぎませんか。	11
	•本機の前に障害物はありませんか。	—
	•リモコン受光部に強い光(インバーター蛍光灯や直射日光など)があたっていませんか。	—
•他の機器のリモコンを同時に操作していませんか。	—	
テレビのリモコン操作ができない	•IRリピーターの設定を確認してください。	12

■ 結露 (つゆつき) について

- 本機を寒い場所から急に暖かい場所に持ち込んだときや、冬の朝など暖房を入れたばかりの部屋などで、本機の表面や内部に結露が起こることがあります。結露が起きたときは、結露がなくなるまで電源を入れずにお待ちください。そのままご使用になると故障の原因となります。

異常が起きたら

この製品を使用中に、強い外来ノイズ（衝撃、過大な静電気、または落雷による電源電圧の異常など）を受けたときや誤った操作をしたときなどに、正しく表示しなくなったり、操作を受けつけなくなるなどの異常が発生することがあります。このようなときは、次のように操作してください。

1. 一度、電源を切り、再度電源を入れ直す
2. それでも元に戻らない場合は、電源を切り、USBプラグを抜いて、再び差し込み、電源を入れ直す

■お買い上げ時の設定状態に戻すには(リセット操作)

1.  (本体)を5秒以上長押しする
POWER
2. 本体LEDがすべて点灯したら指を離す

おもな仕様

仕様および外観は、改良のため予告なく変更することがあります。ご了承ください。

品名	サウンドバー
形名	AN-SA1
実用最大出力	左右スピーカー 7.5W+7.5W (同時駆動、JEITA ※)
アンプ方式	デジタルアンプ
音声入力端子	デジタル外部入力: 角型光入力×1 アナログ外部入力: 3.5mm ステレオミニジャック×1
最大外形寸法	672 (幅) × 50 (高さ) × 117 (奥行) mm (JEITA ※)
質量	約 2.2kg
電源	5V DC (Micro USB)
消費電力	2.5W
使用温度	5℃～35℃

※ 実用最大出力、最大外形寸法は、JEITA(電子情報技術産業協会)規格による測定値です。



「故障かな?」と思ったら／異常が起きたら／おもな仕様

保証とアフターサービスよくお読みください

保証書（保証書は裏表紙にあります）

●保証期間

お買いあげの日から 1 年間です。

保証期間中でも、有料になることがありますので、保証書をよくお読みください。

持込修理の対象商品を直接メーカーへ送付した場合の送料等や、出張修理を行った場合の出張料は、保証期間内、保証期間外にかかわらずお客様のご負担となります。

使い方や修理のご相談など

- 修理に関するご相談ならびにご不明な点は、お買いあげの販売店、またはシャープお客様相談室にお問い合わせください。（→19ページ）

補修用性能部品の保有期間

- 当社は、本機の補修用性能部品を、製品の製造打切後 8 年保有しています。
- 補修用性能部品とは、その製品の機能を維持するために必要な部品です。

修理を依頼されるときは **持込修理**

- 「故障かな？と思ったら」（→ 16ページ）を調べてください。
- SHARP オンラインサポートページの「Q&A よくあるご質問」でも確認できます。

SHARP オンラインサポート：<http://www.sharp.co.jp/support/>

- それでも異常があるときは、使用をやめて、必ずUSBプラグを抜いてから、お買いあげの販売店にご連絡ください。

ご連絡していただきたい内容

- 品 名：サウンドバー
- 形 名：AN-SA1
- お買いあげ日(年月日)
- 故障の状況(できるだけ具体的に)
- ご 住 所(付近の目印も合わせてお知らせください。)
- お 名 前
- 電 話 番 号
- ご訪問希望日

便利メモ

お客様へ…
お買いあげ日・販売店名を記入されると便利です。

お買いあげ日	販売店名
年 月 日	電話 () —

保証期間中

修理に際しましては保証書をご提示ください。保証書の規定に従って修理させていただきます。

保証期間が過ぎているときは

修理すれば使用できる場合には、ご希望により有料で修理させていただきます。

修理料金のしくみ

修理料金は、技術料・部品代などで構成されています。

技術料	故障した製品を正常に修復するための料金です。
部品代	修理に使用した部品代金です。

愛情点検



このような症状はありませんか？

- USBケーブルやプラグが異常に熱い
- コゲくさい臭いがする
- USBケーブルに深いキズや変形がある
- その他の異常や故障がある

以上のような症状のときは、電源を切り、プラグを抜いて使用を中止し、故障や事故の防止のため必ず販売店に点検をご依頼ください。なお、点検・修理に要する費用は販売店にご相談ください。

お客様ご相談窓口のご案内

修理・使いかた・お手入れ・お買い物などのご相談・ご依頼、および万一、製品による事故が発生した場合は、お買いあげの販売店、または下記窓口にお問い合わせください。



いつでも便利なWebサービス【シャープ オンラインサポート】

ご質問、お困りごとは、気軽にアクセス、しっかりアシスト!

オンラインサポート トップページ



<http://www.sharp.co.jp/support/>

シャープ お問い合わせ 検索

スマートフォンからでもご利用いただけます。

■QRコードについて

スマートフォンやタブレット端末のバーコードリーダーで読み取ってください。(読み取れない場合はアドレスを直接入力してください)
本書に掲載のQRコードから誘導されるサイトについてのご注意事項があります。本書の裏表紙をご確認ください。

修理のご依頼、進捗確認も24時間サポート

インターネットから修理のお申し込み



<http://www.sharp.co.jp/support/repair.html>

シャープ 修理相談 検索

スマートフォンからでもご利用いただけます。

■製品の「よくあるご質問」への回答を24時間音声ガイダンスでご案内(電話オペレーターにはつながりません)
自動音声案内 フリーダイヤル (携帯電話からもご利用いただけます)

0120-001-252



使用方法や修理のご相談など【お客様相談室】 おかけ間違いのないようご注意ください。

受付時間 (年末年始を除く) ●月曜～土曜: **9:00～18:00** ●日曜・祝日: **9:00～17:00**

固定電話、PHSからは、フリーダイヤル

0120-001-251

携帯電話からは、ナビダイヤル

0570-550-113

■フリーダイヤル・ナビダイヤルがご利用いただけない場合は…

電話	FAX
050-3852-5122	06-6792-5993
〒581-8585 大阪府八尾市北亀井町3丁目1番72号	

※弊社では、確実なおお客様対応のため、フリーダイヤル・ナビダイヤルサービスをご利用のおお客様に「発信者番号通知」をお願いしています。発信者番号を非通知に設定されている場合は、番号の最初に「186」をつけておかけください。

※ファクシミリ送信される場合は、製品の形名やお問い合わせ内容のご記入をお願いいたします。

「宅配業者引き取りサービス」のご案内 ※サービスエリア：日本国内地域。ただし、沖縄県を除く。

ご転居やご贈答品などで、お買いあげの販売店に修理が依頼できない場合に、お電話でご依頼いただきますと弊社指定の宅配業者がお客様のご都合のよい日時にご自宅を訪問して商品をお預かりし、弊社で修理完了後にご自宅までお届けするサービスです。

■ご利用料金：「宅配業者引き取りサービス」のご利用は保証期間内・保証期間外にかかわらず有料となります。
[往復の運送費 + 梱包資材費 + 代引き手数料] がかかります。
(保証期間内の修理料金は、保証書記載の「無料修理規定」に準じます。また保証期間外は有料です)

■お引き取りの時間は次の時間帯よりお選びいただけます。

午前中	14:00～16:00	16:00～18:00	18:00～21:00
-----	-------------	-------------	-------------

※交通事情などの理由により、ご指定のお時間にお伺いできない場合があります。

【ご相談窓口におけるお客様の個人情報のお取り扱いについて】

シャープ株式会社および関係会社は、お客様の個人情報をご相談対応や修理対応などに利用させていただいております。個人情報は適切に管理し、修理業務等を委託する場合や正当な理由がある場合を除き、第三者に開示・提供いたしません。個人情報の開示・訂正、利用訂正等の請求その他お問い合わせは、シャープ株式会社個人情報ご相談窓口にご連絡ください。
電話番号：[06-6792-8004 (受付時間：平日、9:00～12:00、13:00～17:00)]
個人情報の取扱いの詳細については、<http://www.sharp.co.jp/privacy/index-j.html> をご参照ください。

●お電話は番号をよくお確かめのうえ、お間違いのないようおかけください。
●所在地・電話番号・受付時間などについては、変更になることがあります。(2017.09)