

SHARP®

取扱説明書

液晶カラーテレビ

形名



ティー シー エイ シー
2T-C40AC1

ティー シー エイ シー
2T-C40AC2

ティー シー エイ シー
2T-C32AC1

ティー シー エイ シー
2T-C32AC2

AQUOS

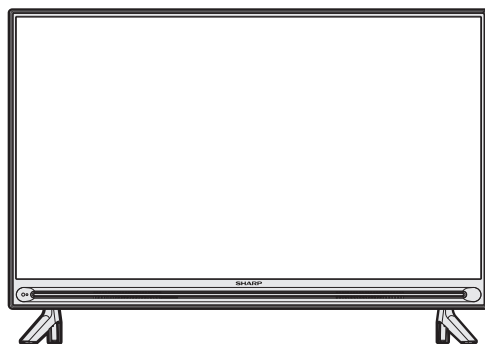

- 本書は本機の基本的な操作について説明しています。
- アンテナ接続、外部機器の接続、チャンネル設定は別冊の「**接続・設定ガイド**」をご覧ください。
- 本機の詳しい説明は**取扱説明ガイド (Web版)**でご確認ください。
- QRコードが読み取れない場合は、アドレスを直接入力してください。

PCから確認

<http://www.sharp.co.jp/support/aquos/download.html>

スマートフォンから確認



ご購入あげいただき、まことにありがとうございました。
この取扱説明書をよくお読みのうえ、正しくお使いください。

- ご使用前に「安全上のご注意」(3ページ)を必ずお読みください。
- この取扱説明書は、別冊の接続・設定ガイド、保証書とともにいつでも見ることができるところに必ず保存してください。
- 製造番号は品質管理上重要なものですから、商品本体に表示されている製造番号と、保証書に記載されている製造番号とが一致しているか、お確かめください。
- 当商品は日本国内向けであり、日本語以外の説明書はございません。
- This model is designed exclusively for Japan, with manuals in Japanese only.

もくじ／ご注意／各部のなまえ

ふだんの使いかた

メニュー操作

お役立ち情報 (仕様)

もくじ

- ・本書に掲載している画面表示やイラストは説明用のものであり、実際の表示とは多少異なります。
- ・本機を廃棄または譲渡する場合には、「ホーム」－「設定」－「🔧（視聴準備）」－「個人情報初期化」で個人情報の消去をお願いします。（⇒22ページ）

もくじ／ご注意／各部のなまえ

もくじ	2
安全上のご注意	3
使用上のご注意	7
本体各部やリモコンボタンのなまえ	9

ふだんの使いかた

ふだんの使いかた	12
ヘッドホン端子とヘッドホン設定について	13
電子番組表(Gガイド)の使いかた	14
視聴中の便利な機能	16
音声・映像・字幕を切り換える	16
時計や放送の種類、チャンネルなどの情報を表示・確認する	17
タイマー機能を使う	18
外部機器を接続して使う	20

メニュー操作

ホームメニューの使いかた	21
--------------	----

お役立ち情報(仕様)

おもな仕様について	23
別売品について	24
保証とアフターサービス	25
お客様ご相談窓口のご案内	26
本機で使用している特許など	27

付録

- ・次の内容は、AQUOS サポートページに掲載しています。

ホームメニュー項目の一覧

寸法図

壁に掛けて設置する場合は



AQUOS サポートページ





シャープ お問い合わせ テレビ

<http://www.sharp.co.jp/support/aquos/>
(スマートフォンまたはパソコンからご覧ください。)

安全上のご注意

本機をお使いになる前に必ず読み、正しく安全にお使いください。

- この取扱説明書および商品には、安全にお使いいただくためにいろいろな表示をしています。その表示を無視して誤った取り扱いをすることによって生じる内容を、つぎのように区分しています。
- 内容をよく理解してから本文をお読みになり、記載事項をお守りください。

 警告	人が死亡または重傷を負うおそれがある内容を示しています。	図記号の意味		気をつける必要があることを表しています。
 注意	人がけがをしたり財産に損害を受けるおそれがある内容を示しています。			してはいけないことを表しています。
				しなければならないことを表しています。

警告

異物を入れない



禁止

- 通風孔（裏ぶたのすき間）などからも（可燃性・導電性のものを含む）を入れると、火災・感電の原因となります。特にお子様にはご注意ください。

電源プラグの刃や刃の付近に、ホコリや金属物が付着しているときは、プラグを抜いて乾いた布で取り除く



- そのまま使用すると火災・感電の原因となります。

ほこりを取る

交流 100 ボルト以外の電圧で使用しない



禁止

- 火災・感電の原因となります。

電源コードを傷つけたり、加工したり、ねじったり、引っ張ったり、無理に曲げたり、加熱したりしない



禁止

- 電源コードが傷んだら（芯線の露出、断線）交換をご依頼ください。そのまま使用すると、コードが破損して、火災・感電の原因となります。

本機の裏ぶたを外したり、改造したりしない



分解禁止

- 内部には電圧の高い部分があるため、さわると感電の原因となります。内部の点検、修理は販売店にご依頼ください。

電源コードに重いものを載せない



禁止

- 火災・感電の原因となります。

不安定な場所に置かない



禁止

- 落下すると、重大な人身傷害や死亡の原因となることがあります。次のような簡単な予防措置をとることで回避できます。
- 付属のスタンドを使用する。
- 堅牢で安定した専用のテレビ台（以下、家具）を使用する。
- 家具の端から突き出さないようにする。
- 適切な支持物に家具およびテレビの両方を固定することなく、背の高い家具にテレビを置かない。
- テレビと支持する家具との間に、布または他の材質のものを敷かない。
- テレビまたはその制御器に触れるために、家具によじ登ることの危険性を子供に教育する。
- 使用中のテレビをそのまま使い続けるか、または再配置する場合、上記と同じ考慮が必要です。

台所や屋外など、テレビに水が入るような使いかたをしたり、ぬらしたりしない



水ぬれ禁止

- 火災・感電の原因となります。雨天、降雪中、海岸、水辺での使用は特にご注意ください。

本機を風呂やシャワー室のような湿気の多いところで使用しない



風呂、シャワー室での使用禁止

- 火災・感電の原因となります。

本機の上に花瓶等、水の入った容器を置かない



水ぬれ禁止

- 水がこぼれるなどして中に入ると、火災・感電の原因となります。

警告

エアコンのすぐ下や加湿器の近くなど、水滴の
かかる場所への設置はしない



水ぬれ禁止

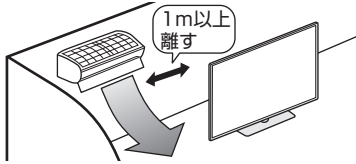

- 水滴が落ちて内部に水が入ると、火災・感電・故障の原因になります。
- エアコンの吹き出し口からは、1 m以上離して設置する事をおすすめします。

落としたり、キャビネットを破損したときは、
電源プラグを抜く



電源プラグ
を抜く

- そのまま使用すると火災・感電の原因となります。販売店にご連絡ください。

煙やにおい、音などの異常が発生したら、電源
プラグを抜く



電源プラグ
を抜く

- 異常状態のまま使用すると火災・感電の原因となります。修理を販売店に依頼してください。
- お客様自身による修理は絶対におやめください。

内部に水や異物、または虫などが入ったときは、
電源プラグを抜く



電源プラグ
を抜く

- そのまま使用すると火災・感電の原因となります。販売店にご連絡ください。

雷が鳴り出したら、アンテナ線やプラグに触れ
ない



接触禁止

- 感電の原因となります。

使用中に本機を布や布団などで覆ったり包んだり
しない



禁止

- 熱がこもって、火災の原因になります。

異常に温度が高くなる場所には置かない



禁止

- 特に真夏の車内や車のトランクの中は、想像以上に高温になります。本機を絶対に放置しないでください。火災の原因になることがあります。
- また、外装ケースや内部部品が劣化する原因にもなりますのでご注意ください。

本機を長時間使用する場合、特に高温環境では
熱くなることがあるので注意する



指示

- 長時間肌に触れたまま使用していると、低温やけどの原因となることがあります。特に肌の弱い方はご注意ください。
- 本体内部の発熱により、部分的に表面が熱くなることがあります。本体操作ボタンを操作する際や、外部機器を接続する際はご注意ください。

注意

免責事項

お客様もしくは第三者がこの製品の使用を誤ったことにより生じた故障、不具合、またはそれらに基づく損害については、法令上の責任が認められる場合を除き、当社は一切その責任を負いませんので、あらかじめご了承ください。

アンテナ工事は、技術経験が必要ですので販売店にご相談ください



離して配置

- 送配電線の近くに設置してしまうと、アンテナが倒れた際に感電の原因となることがあります。

- BS・110度CS デジタル放送受信アンテナは強風の影響を受けやすいので堅固に取り付けてください。

風通しの悪いところに入れない・密閉した箱に入れない・じゅうたんや布団の上に置かない・布などをかけない



禁止

- 通風孔をふさぐと内部に熱がこもり、火災の原因となることがあります。

重いものを置いたり、上に乗ったりしない



禁止

- 倒れたり、落下してけがの原因となることがあります。特にお子様やペットにはご注意ください。

液晶画面に衝撃を与えない（物を当てたり、先の尖ったもので突いたりしない）



禁止

- 液晶画面のパネルが割れることがあります。

通風孔に付着したホコリやゴミをこまめに取り除く
内部の掃除は販売店に依頼する



注意

- 内部や通風孔にホコリをためたまま使用すると、火災や故障の原因となることがあります。内部の掃除費用については、販売店にご相談ください。

お手入れのときや長期間使用しないときは、電源プラグを抜く



電源プラグを抜く

- 感電や火災の原因となります。

移動させるときは、接続されている線などをすべて外す



接続線をはずす

- 接続線を外さないで移動させると、電源コードが傷つき火災・感電の原因となることがあります。

ぬれた手でコンセントに触れたり、電源プラグを抜き差ししない



ぬれ手禁止

- 感電の原因となります。

電源プラグはゆるみのあるコンセントに接続しない



禁止

- 発熱して火災の原因となることがあります。販売店や電気工事店に交換の依頼をしてください。

電源プラグは確実に差し込む



確実に差し込む

- 電源プラグはコンセントに根元まで確実に差し込んでください。差し込みが不完全ですと発熱したり、ホコリが付着して火災・感電の原因となることがあります。

また、電源プラグの刃に触れると感電することがあります。

電源プラグを抜くときは、電源コードを引っ張らない



禁止

- 電源コードが傷つき、火災・感電の原因となることがあります。

タコ足配線をしない



禁止

- 火災・感電の原因となります。

電源コードを熱器具に近づけない



禁止

- 電源コードの被覆が溶けて火災・感電の原因となることがあります。

湿気やほこりの多い場所、油煙や湯気が当たる場所、または調理器具や加湿器の近く、硫化ガス（ H_2S 、 SO_2 ）が大気中に含まれる温泉地などには設置しない



禁止

- 火災・感電の原因となります。
- 大気中に含まれる硫化ガス（ H_2S 、 SO_2 ）に長時間さらされると、硫化により金属が腐食し、故障の原因となることがあります。

健康のために、次のことをお守りください



指示

- 連続して使用する場合は、1時間ごとに10分～15分の休憩を取り、目を休ませてください。
- 新聞が楽に読める程度の明るさの場所で使用してください。
- 日光が画面に直接当たる所では使用しないでください。

- この製品を使用しているときに身体に疲労感、痛みなどを感じたときは、すぐに使用を中止してください。使用を中止しても疲労感、痛みなどが続く場合は、医師の診察を受けてください。

- ごくまれに、強い光の刺激を受けたり点滅を繰り返す画面を見ている際に、一時的に筋肉のけいれんや意識の喪失などの症状を起こす方がおられます。このような経験のある方は、本製品を使用される前に必ず医師と相談してください。また本製品を使用しているときにこのような症状が起きたときは、すぐに使用を中止して医師の診察を受けてください。

次のページに続く

⚠️ 注意

電池やネジなどの小さな部品は幼児の手の届く所に置かない



禁止

- 電池やネジなどの小さな部品は飲み込むと、窒息の原因となったり、胃などに止まったりして大変危険です。飲み込んだおそれがあるときは、ただちに医師と相談してください。

電池の液がもれたときは素手でさわらない



禁止

- 電池の液が目に入ったときは、失明のおそれがありますので、こすらずにすぐにきれいな水で洗ったあと、ただちに医師の治療を受けてください。
- 皮膚や衣類に付着した場合は皮膚に傷害を起こすおそれがありますので、すぐにきれいな水で洗い流してください。皮膚の炎症など傷害の症状があるときは、医師と相談してください。

電池は火や直射日光などの過激な熱にさらさない。水の中に入れない。加熱・分解・改造・ショートしない。乾電池は充電しない



禁止

- 電池の破裂・液もれにより、火災・けがや周囲を汚損する原因となることがあります。
- 電池の外装ラベルをはがしたり、傷つけないでください。発熱事故の原因となることがあります。

電池はプラス⊕とマイナス⊖の向きに注意し、機器の表示どおり正しく入れる



表示どおりに入れる

- 間違えると電池の破裂・液もれにより、火災・けがや周囲を汚損する原因となることがあります。

指定以外の電池を使わない。新しい電池と古い電池または種類の違う電池を混ぜて使わない



禁止

- 電池の破裂・液もれにより、火災・けがや周囲を汚損する原因となることがあります。

電池を使い切ったときや、長時間使わないときは、電池を取り出す



指示

- 電池を入れたままにしておくと、過放電により液がもれ、故障・火災・けがや周囲を汚損する原因となることがあります。

保管のしかた

- 電池は直射日光、高温多湿の場所を避けて保管してください。高温・湿気により、腐食や液漏れの原因となります。

廃棄のしかた

- ⊕と⊖をセロハンテープで絶縁して廃棄します。各自治体によって「ゴミの捨てかた」が違います。地域の条例に従ってください。

使用上のご注意

守っていただきたいこと

キャビネットのお手入れのしかた

- ・汚れは柔らかい布（綿、ネル等）で軽く拭きとってください。ベンジン、シンナーなどで拭いたり、化学雑巾（シートタイプのウエット・ドライのものも含め）を使うと、本体キャビネットの成分が変質したり、塗料がはげたり、ひび割れなどの原因となる場合があります。
- ・硬い布で拭いたり、強くこすったりすると、キャビネットの表面に傷がつきます。
- ・汚れがひどいときは、水で薄めた中性洗剤にひたした柔らかい布（綿、ネル等）をよく絞って拭きとり、柔らかい乾いた布で仕上げてください。
- ・殺虫剤など、揮発性のものをかけないでください。また、ゴムやビニール製品などを長時間接触させたままにしないでください。プラスチックの中に含まれる可塑剤の作用により変質したり、塗料がはげるなどの原因となります。

ステッカーやテープなどを貼らないでください

- ・キャビネットの変色や傷の原因となることがあります。

損害について

- ・お客さま、または第三者使用によるこの製品の誤った使用、使用中に生じた故障、その他の不具合、この製品の使用によって受けられた損害については、法令上責任が認められる場合を除き、当社は一切の責任を負いませんので、あらかじめご了承ください。

設置時に関して

- ・本体は電源コンセントの近くに設置し、電源プラグへ容易に手が届くようにしてください。
- ・本体の電源ボタンで電源を切っても、電源コードを接続している場合は微少な電力が消費されています。
- ・本体の左右および上部は、それぞれ10cm以上のスペースを空けて設置してください。

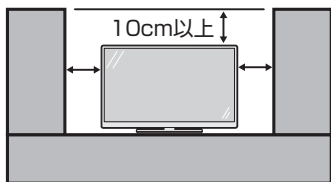

液晶ディスプレイパネルのお手入れのしかた

AQUOS クリーニングクロス 推奨品

40 × 30cm : CA300WH2*

※ 販売店またはシャープホームページ内のシャープいい暮らしストア（ネット販売）でお求めください。

- ・お手入れの際は、必ず「ホーム」→「設定」→「（視聴準備）」→「各種設定」→「電源ボタン設定」を「モード2」にしてから、本体の電源ボタンで電源を「切」にし、コンセントから電源プラグを抜いてください。
- ・ディスプレイパネルの表面は、柔らかい布（綿、ネル等）で軽く乾拭きしてください。ディスプレイパネルの保護のため、ホコリのついた布や洗剤、化学雑巾（シートタイプのウエット・ドライのものも含め）などを使わないでください。ディスプレイパネルの表面がはく離することがあります。
- ・硬い布で拭いたり、強くこすったりすると、パネルの表面に傷がつきます。
- ・汚れがひどい場合は、柔らかい布（綿、ネル等）を軽く水で湿らせて、そっと拭いてください。（強くこすったりすると、ディスプレイパネルの表面に傷が付きます。）
- ・揮発性の殺虫剤やお菓子などの油脂がディスプレイパネル表面に付いたときは、水で薄めた中性洗剤にひたした柔らかい布（綿、ネル等）をよく絞り、軽く拭いた後に水拭きを行い、最後に乾拭きをしてください。
- ・ディスプレイパネルの表面にホコリがついた場合は、市販の除塵用ブラシ（静電気除去ブラシ）をお使いください。

B-CAS カードは必要なときだけ抜き差しする

- ・むやみに抜き差しすると故障の原因となることがあります。
- ・B-CAS カードの中には IC チップが内蔵されています。折り曲げたり、大きな衝撃を加えたり、端子部に触れたりしないでください。
- ・本機に差し込むときは「逆差し込み」や「裏差し込み」にならないように挿入してください。（⇒ 9 ページ）
- ・B-CAS カードは、奥まで差し込んでください。

守っていただきたいこと

長期間ご使用にならないとき

- ・長期間使用しないと機能に支障をきたす場合がありますので、ときどき電源を入れて作動させてください。



電源プラグ
を抜く

- ・長期間ご使用にならないときは、安全のため必ず電源プラグをコンセントから抜いてください。

静止画を長時間表示しないでください

- ・残像の原因となることがあります。

使用が制限されている場所

- ・航空機の中など使用が制限または禁止されている場所で使用しないでください。事故の原因となるおそれがあります。

国外では使用できません

- ・この製品が使用できるのは日本国内だけです。外国では放送方式、電源電圧が異なりますので使用できません。(This product is designed for use in Japan only and cannot be used in any other country.)

電磁波妨害に注意してください

- ・本機の近くで携帯電話、ラジオ受信機、トランシーバー、防災無線機などの電子機器を使うと、電磁波妨害などにより機器相互間での干渉が起これり、映像が乱れたり雑音が発生したりすることがあります。

アンテナについて

- ・妨害電波の影響を避けるため、交通のひんぱんな自動車道路や電車の架線、送配電線、ネオンサインなどから離れた場所に立ててください。万一アンテナが倒れた場合の感電事故などを防ぐためにも有効です。
- ・アンテナ線を不必要に長くしたり、束ねたりしないでください。映像が不安定になる原因となりますのでご注意ください。BS・110度CSデジタル放送用のアンテナ線には、必ずBS・110度CSデジタル用アンテナケーブル（市販品）を使用してください。
- ・アンテナは風雨にさらされるため、定期的に点検、交換することを心がけてください。美しい映像でご覧になれる。特にばい煙の多いところや潮風にさらされる場所では、アンテナが傷みやすくなります。映りが悪くなったときは、販売店にご相談ください。

使用温度について



注意

- ・周囲温度は0℃～35℃の範囲内でご使用ください。正しい使用温度を守らないと、故障の原因となります。

低温になる部屋（場所）での使用の場合

- ・ご使用になる部屋（場所）の温度が低い場合は、画像が尾を引いて見えたり、少し遅れたように見えることがあります。故障ではありません。常温に戻れば回復します。
- ・低温になる場所には放置しないでください。キャビネットの変形や液晶画面の故障の原因となります。(使用温度：0℃～35℃)

結露（つゆつき）について

- ・本機を寒い場所から急に暖かい場所に持ち込んだときや、冬の朝など暖房を入れたばかりの部屋などで、本機の表面や内部に結露が起これることがあります。結露が起きたときは、結露がなくなるまで電源を入れずにお待ちください。そのままご使用になると故障の原因となります。
 - ・本機を冷え切った状態のまま室内に持ち運んだり、急に室温を上げたりすると、動作部に露が生じ（結露）、本機の性能を十分に発揮できなくなるばかりでなく、故障の原因となることがあります。このような場合は、よく乾燥するまで放置するか、徐々に室温を上げてからご使用ください。



注意

急激な温度差がある部屋（場所）での使用は避けてください

- ・急激な温度差がある部屋（場所）での使用は、画面の表示品位が低下する場合があります。

雨天・降雪中での使用の場合

- ・雨天・降雪中での使用の場合は、本機をぬらさないようご注意ください。

直射日光・熱気は避けてください

- ・窓を閉めきった自動車の中など異常に温度が高くなる場所に放置すると、キャビネットが変形・変色したり、故障の原因となることがあります。
- ・本体や電池などの部品を、直射日光が当たる場所にさらしたり、火や熱器具などの近くに置かないでください。

本体各部やリモコンボタンのなまえ

本体各部

・2T-C40AC1 を例に説明していますが、2T-C40AC2/
2T-C32AC1/2T-32AC2 も端子の配置は同じです。

前面



POWER (電源) ランプ

- ・緑色点灯：動作状態
 - ・赤色点灯：待機状態
 - ・消灯：電源オフ状態
- ⇒ **「接続・設定ガイド」(別冊) 13 ページ**

スピーカー

- ・左右にあります。

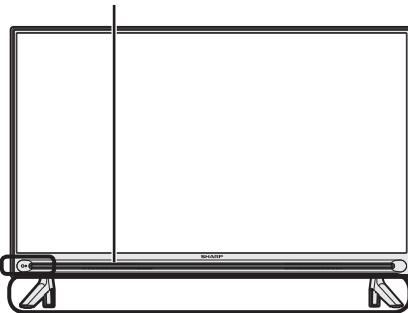

スタンド

⇒ **「接続・設定ガイド」(別冊) 3 ページ**

背面

電源ボタン

⇒ 12 ページ

ホーム (メニュー) ボタン

⇒ 21 ~ 22 ページ

入力/放送ボタン

- ・ホームメニューのときは⇒ **「決定」ボタン**

選局 (▲順/▼逆) ボタン

- ・ホームメニューのときは⇒ **「上下カーソル」ボタン**

音量 (+/-) ボタン

- ・ホームメニューのときは⇒ **「左右カーソル」ボタン**

画面左下に「リモコン番号の設定が異なります。」と表示されたときは

本体の操作ボタンで、本体側のリモコン番号を切り換えることもできます。

- 1) 本体の「入力/放送」ボタンを5秒以上押す (本体側のリモコン番号メニューが表示されます。)
- 2) 本体の「音量」ボタンで「1」または「2」を選ぶ
- 3) 本体の「入力/放送」ボタンを押して決定する

※リモコン番号切替について、動画でも確認できます。

⇒ **取扱説明ガイド (Web 版)**

(リンク先は表紙をご覧ください。)

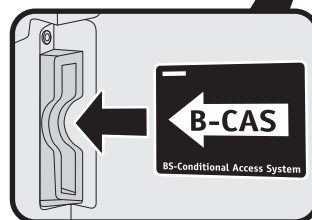
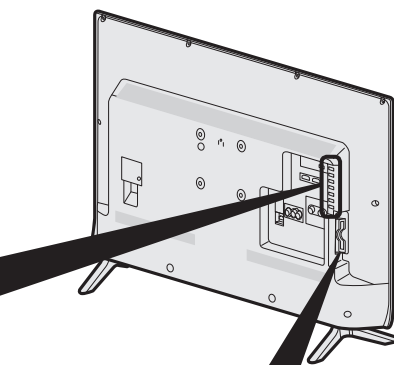

B-CAS カード挿入口

⇒ **「接続・設定ガイド」(別冊) 10 ページ**

本体各部

背面

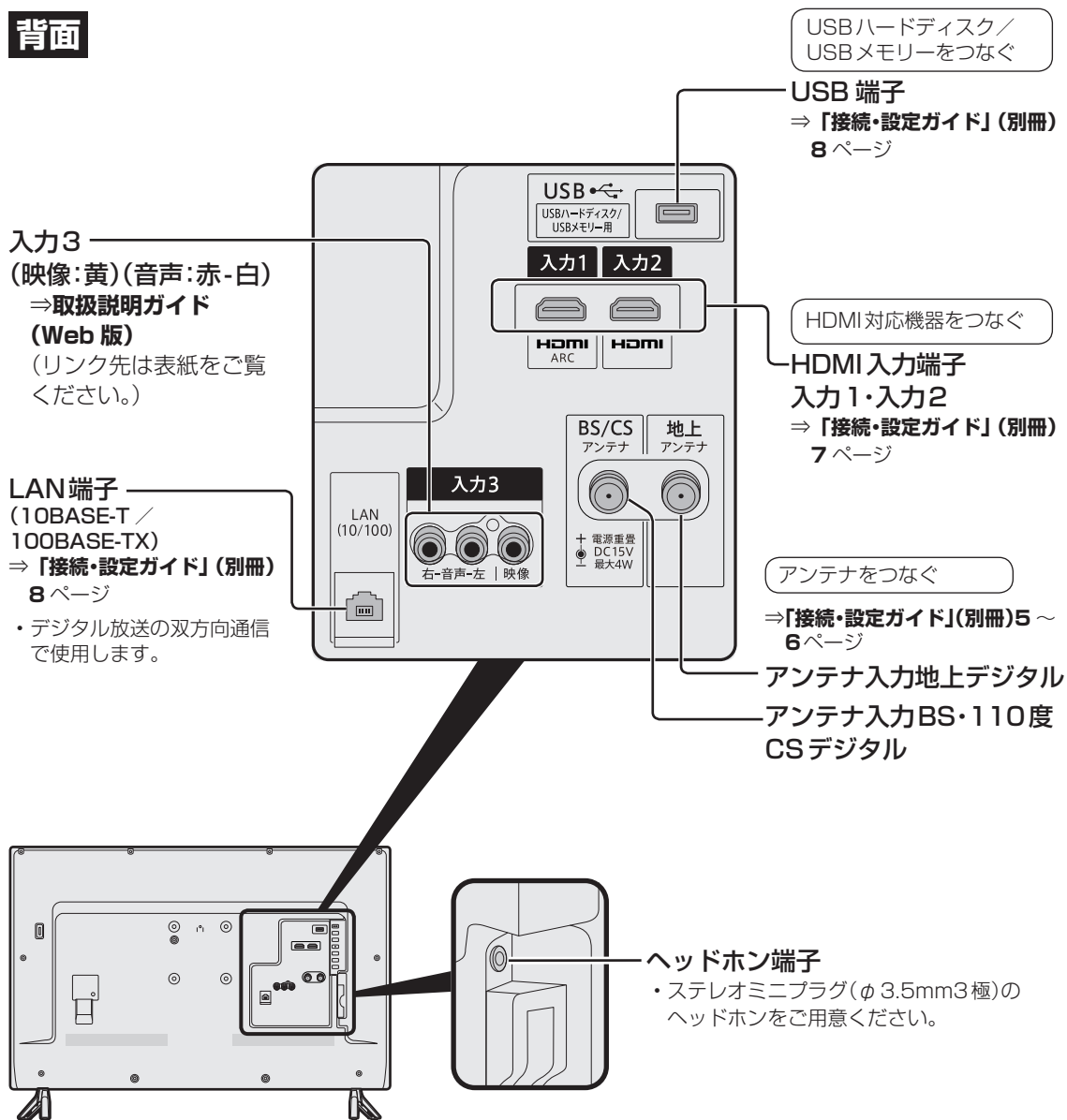

◇おしらせ◇

ヘッドホン端子について

・ヘッドホンをつないだときでも、本機のスピーカーから音を出すようにすることができます。

※ヘッドホン端子に外部スピーカーを接続する場合はアンプ付きスピーカーまたはオーディオアンプを経由してください。

(ヘッドホン端子の接続・設定について詳しくは、**13**ページをご確認ください。)

リモコンのボタン

リモコン側のリモコン番号を切り換えるには

画面左下に「リモコン番号の設定が異なります。」と表示されたときは、下記の操作を行ってください。

- 1) 「1」または「2」ボタンを押したまま、
 - 2) 「電源」ボタンを5秒以上押す
- ・本体側で設定した番号に合わせてください。
 - ・リモコンの乾電池が消耗したときや、乾電池を交換したときは、リモコン番号が「1」に戻る場合があります。

リモコン番号とは

2台のAQUOSを近くに設置している場合、リモコン操作で2台とも動作してしまうことがあります。

リモコン誤動作の可能性があるこのような使用環境の場合、リモコン番号の設定で、別々の番号に設定しておくこと他のAQUOSの誤動作を防ぐことができます。(リモコン番号は、「1」または「2」に設定します。)



ボタン名	ページ
ホーム (メニュー)	21 ~ 22
終了	
・操作を終了するときに使います。	
カーソル (上/下/左/右) / 決定	
・ホームメニュー、文字入力操作などに使います。	
ツール (字幕)	15・16
・映像切替や字幕操作、2画面、タイマー機能、番組表の機能メニューなどの操作を行います。	
戻る	
・1つ前の画面に戻ります。	
カラー (青/赤/緑/黄)	15
・連動データ放送の操作 ・文字入力の操作	
録画・再生操作	取扱説明ガイド (Web版)
番組検索	
・電子番組表 (Gガイド) の番組検索メニューを表示します。	
裏番組	12
・裏番組を表示します。	

リモコン側と本体側でリモコン番号が異なっている場合、下記の操作で本体側のリモコン番号を変更することもできます。

- 1) 「時計/画面表示」ボタンを5秒以上押す
- 2) 本体側のリモコン番号変更画面が表示されたら、「する」を選ぶ

する

しない

- 3) 「リモコン番号 1」または「リモコン番号 2」を選ぶ

リモコン番号 1

リモコン番号 2

ボタン名	ページ
電源	12
番組情報	取扱説明ガイド (Web版)
・放送視聴中や番組表で番組情報を表示します。	
時計/画面表示	17
くっきり (音声)	12
・人の声が聞き取りやすい音質になります。	
放送切換 (地上デジタル/BSデジタル/110度CSデジタル)	12
チャンネル (数字)	12
音声切換	16
消音	12
音量	12
選局	12
データ	取扱説明ガイド (Web版)
・データ連動放送が放送されている番組でデータ放送に切り換えます。	
入力切換	20
・レコーダーやゲーム機などの入力に切り換える操作にも使います。	
番組表	15
・番組表から行う操作に使います。	
録画リスト	取扱説明ガイド (Web版)
10秒戻し・30秒送り	取扱説明ガイド (Web版)
・録画した番組を再生しているとき、いま見ているシーンを10秒戻したり、30秒送ります。	
一時停止/静止	取扱説明ガイド (Web版)
・放送視聴中の画面を静止したり、再生を一時停止します。	
停止	取扱説明ガイド (Web版)
・録画を停止したり、再生を停止します。	

前/早戻し・早送り/次 ⇒ 取扱説明ガイド (Web版)

- ・次のチャプターを頭出ししたり、いま見ているチャプターの先頭に戻ります。
- ・長押しで早送り・早戻しになります。そのまま押し続けると、速度が速くなります。(4段階)
- ・早送りしたとき、1段階目は1.5倍速の早見・早聞き視聴になります。

◇おしらせ◇

- ・電池の入れかた (交換のしかた) は⇒別冊の「接続・設定ガイド」をご覧ください。
- ・取扱説明ガイド (Web版) のリンク先については表紙をご覧ください。

ふだんの使いかた

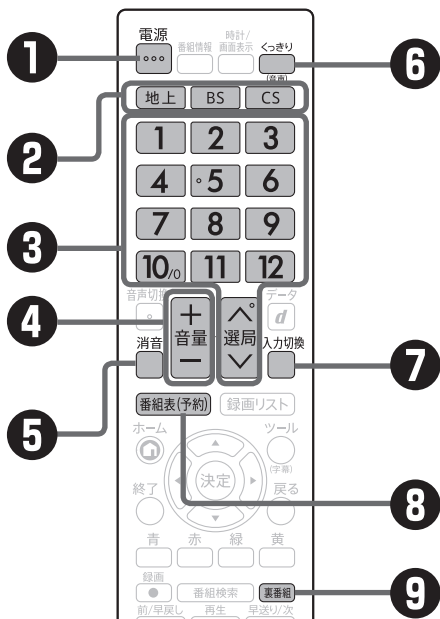
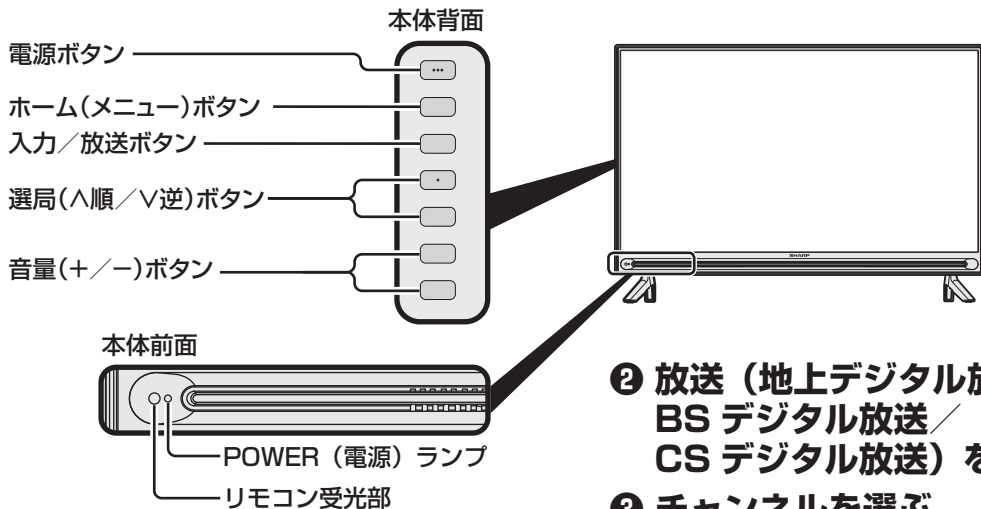

① 電源を入れる

- 本体背面の電源ボタンを押して「入」にすると、POWER（電源）ランプが緑色になります。
- リモコンの電源ボタンを押すごとにテレビをつけたり、消すことができます。

◇おしらせ◇

- POWER（電源）ランプを消すには電源ボタン設定を「モード2」に設定してください。
- 電源ボタン設定が「モード1」になっている場合は本体の電源ボタンを押して電源を切ってもPOWER（電源）ランプは消えません。
- 詳しくは⇒別冊の「**接続・設定ガイド**」の「電源ボタン設定とPOWER（電源）ランプについて」をご覧ください。

② 放送（地上デジタル放送／BSデジタル放送／CSデジタル放送）を選ぶ

③ チャンネルを選ぶ

- 選局ボタンまたはダイレクト選局ボタンを使って、見たいチャンネルを選びます。
- ダイレクト選局ボタンは選局番号に対応しています。
- BSデジタル放送視聴中に「BS」を押すと、表示されたBS新サービスの選局が数字ボタンで行えます。

※110度CSデジタル放送を初めて選局するときは、⇒スカパー！プロモチャンネル「CS100」を選局し、5秒以上視聴してください。

④ 音量を調整する

- 画面下部に音量レベルが表示されます。

◇おしらせ◇

- 接続している機器や再生するディスクによって入力される音声レベルが異なる場合があります。本機は、入力ごとに別々の音量に設定できます。

⑤ 音を一時的に消す

- 消音ボタンを押すと音量が0になります。
- もう一度押すと元の音量に戻ります。
- 消音となってから30分経過すると自動的に音量0になります。この状態から音声を聞くには、音量+ボタンで音量を調節してください。

⑥ くっきりした音声で聞く

- くっきり（音声）ボタンを押すと人の声が聞き取りやすい音質になります。
- 押すたびに「くっきり」⇔「切」に切り換わります。

⑦ BD/DVDプレーヤー・ゲーム機などの画面に切り換える

- 選択した入力に切り換わります。（⇒20ページ）
- 上下カーソルボタンでも選べます。

⑧ 番組表で番組を探す

- ⇒14ページをご覧ください。

⑨ 裏番組

- 現在放送している番組の一覧を表示します。番組名を選んでチャンネルを切り換えられます。

ヘッドホン端子とヘッドホン設定について

- ヘッドホンの設定により、ヘッドホンと本体スピーカーの両方から音を出したり、ヘッドホン接続時はヘッドホンのみ音声を出力するなどの設定が行なえます。

ヘッドホンの設定をする

1

- ホーム
- を押す
- で選ぶ
- 決定
- を押す

ホームメニューを表示して、「設定」-「 (機能切換)」-「外部端子設定」を選ぶ

選びかたは、21 ~ 22 ページをご覧ください。

▼ ホームメニューの画面例



2

- で選ぶ
- 決定
- を押す

「ヘッドホン」を選ぶ

3

- で選ぶ
- 決定
- を押す

「モード1」、「モード2」、「モード3」のいずれかを選ぶ

ヘッドホンの音量を調整したとき

- 音量表示のマークがヘッドホンマークとなります。



▲ヘッドホンの音量表示

ヘッドホン設定について

項目	説明	
モード1		ヘッドホンからのみ音声を出力します。
		音量はリモコンまたは本体の音量ボタンで調整します。
モード2		ヘッドホンと本機のスピーカーの両方から音声を出力します。
		ヘッドホンの音量は本体の音量ボタンで調整します。 本体スピーカーの音量はリモコンの音量ボタンで調整します。
モード3	1 画面時	ヘッドホンからのみ音声を出力します。
		音量はリモコンまたは本体の音量ボタンで調整します。
	2 画面時	操作側音声スピーカーから出力され、非操作側音声がヘッドホンから出力されます。
		ヘッドホンの音量は本体の音量ボタンで調整します。 本体スピーカーの音量はリモコンの音量ボタンで調整します。

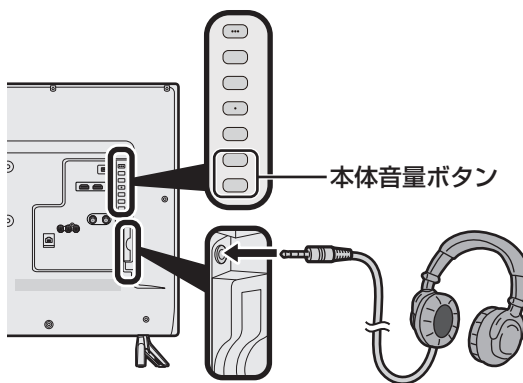

- ステレオミニプラグ (φ 3.5mm3 極) のヘッドホンをご用意ください。

オーディオ機器 (アンプ付きスピーカー) と接続

- 液晶テレビ側の接続端子はステレオミニプラグ (φ 3.5mm3 極) です。接続するオーディオ機器の端子形状をご確認いただき、市販の接続ケーブルをご用意ください。

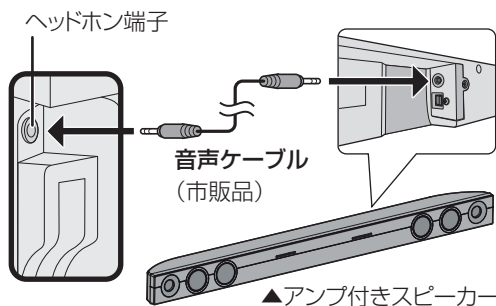

▲アンプ付きスピーカー

電子番組表 (Gガイド) の使いかた

- テレビ画面に番組表を表示して、その中から番組を選べます。

番組表の画面例

選んでいる番組の情報

放送局名(チャンネル名)／チャンネル番号／3桁のチャンネル番号

選択中の放送の種類とテレビ／ラジオ／データの種別

番組名

データ (d) を押すと詳細が表示されます。

番組表 [地上] [テレビ] 8/10 [水] 午後E 14 XXXXXX

1 全日本テレビ 101 午後8:00～午後9:25

忍者 その姿が今夜あきらかになる。そして二人の隠された過去がつながり…

3 SH 103 テレビSH 00 橋刑事の捜査ファイル 第6話「真実とは？」

4 2honテレビ 141 00 リアルジャパン ニュース

1 全日本テレビ 101 忍者 その姿が今夜あきらかになる。そして二人の隠された過去がつながり、3千年前の財宝が再び彼らのもとへ…。シリーズ完結編スタート!

5 SHK教 151 00 ぜいけい気分 「明日は明日の風が吹く、とまではいませ…

6 SEMCテレビ 161 00 THE週間PM ニュース

7 ふじやまテレビ 171 00 がなるストーリー ト なにかも自由に見た享に…

8 夕日テレビ 181 00 トリックeryライフ 聖実に喜らしてきたカーンに…

8 PM

9 PM 00 橋刑事の捜査 30 8Pニュース 50 SH気象情報

10 PM 00 おじゃましま〜ッす! 日本! 列島横断の旅はまだ続く。 50 ニュースde

11 PM 00 クラシック・ミステリー オーストラによる演奏と背… 30 おきがるのショッ

12 PM 00 ランダム! 今日話題の俳優・女優が審査をかけて芸人と勝負 00 熟睡ベースボー 日本代表スペイン代表 第…

13 PM 00 ニュースの株 激化する外食産業。値上げ競争の行く先は。国内での全体的な値上がり…

14 PM 00 最強! クイズリーグ あのアイドルグループとイケてない芸人グループが対スマッチ! まさかの展開で、あつすへ台復活!!

15 PM 00 話して学ぶ英会話 話教室 今日日はCL在住の英語と中国…

16 PM 00 世界+グローバルNEWS 30 週刊花粉情報

17 PM 00 旅にでよ〜よ! 世界のパワースポットを巡る特集も今回で最終回! 困難を乗り越えてたどり着いた地で感動の涙。そのとき旅の…

0 AM 00 保険だより さまざまな企業の保険を、検…

1 AM 00 ゴールドメアエ 30 ミーツ・ザ ニュース 国会中継の…

00 LOVE MUSIC 懐かしの90年代Hit曲ド…

00 AM

選択 (決定)選局 ツール機能メニュー (d) 広告詳細 (書) 予約リスト (赤) 拡大/標準 (真) 翌日

選択している日にち／時間帯 (AM:午前/PM:午後)

予約している番組は赤くなります。

ジャンルを示すアイコン

	スポーツ		ニュース／報道
	ドラマ		情報／ワイドショー
	バラエティ		音楽
	アニメ／特撮		映画
	劇場／公演		ドキュメンタリー／教養
	福祉		趣味／教育

番組情報を示すアイコン

アイコン	項目
	視聴予約している番組
	ファミリー録画予約している番組
	USB-HDD録画予約している番組
	有料放送
	デジタルコピーが禁止されている番組
	デジタルコピーが制限されている番組

表示される情報の期間

- テレビ放送……8 日分
- データ放送……最低 1 日分
- 表示時間………3 時間または 6 時間
(文字サイズの切り換え「標準」⇄「拡大」により変わります。⇒右記)

◇ おしらせ ◇

番組表の表示のしかたについて

- 赤ボタンで番組表の文字の大きさを変更することができます。押すたびに「標準」と「拡大」を切り換えます。
- 「サブチャンネル設定」⇒ 15 ページ

番組表で番組を選ぶ

番組表の機能メニューの使いかた

1

番組表(予約)
を押す

番組表を表示する

- **地上** **BS** **CS** を押して、放送の種類（番組表の表示内容）を変更できます。
- 「地デジ限定設定」を「有効」に設定しているときは、放送を切り換えられません。

2

で選ぶ

見たい番組を選ぶ

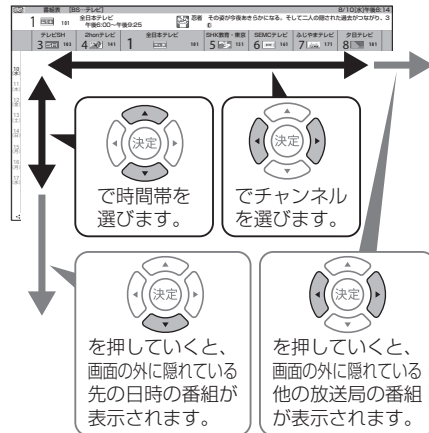

- 現在の時間帯より前の番組表は表示できません。
- 番組内容が表示されないチャンネルがあるときは、「番組表の更新について」(⇒**下記**)をご覧ください。

3

決定
を押す

決定する

- 放送中の番組を選んだときは、選んだ番組が選局されます。
- 録画機器として「USB-HDD」または「ファミリンクレコーダー」が設定されているときは、放送予定の番組を選ぶと、録画予約になります。録画機器が接続されていない場合、録画機器選択が「録画／予約時に選択する」に設定されている場合は、予約選択画面になります。（予約については⇒**取扱説明ガイド（Web版）**※¹をご覧ください。）

- 見たい番組の検索、放送の切り換えなどが、番組表の「機能メニュー」で行えます。
- 機能メニューは、番組表を表示させている状態で **ツール** ボタンを押します。

番組表の機能メニューからできること

機能	説明
日時移動	• 番組表で表示する日時を素早く選べます。
予約リスト	• 予約した番組の設定や情報を表示します。
番組検索※ ²	• ジャンルや番組カテゴリ、人名などで番組を検索できます。
番組表更新	• 番組表を更新します。
番組情報	• 選択した番組の内容など番組情報を表示します。
放送切換	• 地上デジタル放送、BS デジタル放送、CS デジタル放送の番組表に切り換えます。
テレビ／ラジオ／データ	• テレビ放送／ラジオ放送／データ放送の番組表に切り換えます。
サブチャンネル設定	• 番組表にサブチャンネルを表示する／表示しないの設定ができます。
表示順設定	• 番組表のチャンネルの並び順を変えられます。
番組表取得設定	• 番組表をスムーズに表示させるために、番組表を電源待機中に自動取得するよう設定できます。

番組表のカラーボタンについて

- 青：予約リストを表示します。
- 赤：番組表を拡大表示します。
- 黄：翌日の番組表を表示します。
- 緑：前日の番組表へ戻します。

※¹ **取扱説明ガイド（Web版）**のリンク先については、表紙をご覧ください。

※² 番組検索機能の詳細については**取扱説明ガイド（Web版）**をご覧ください。

番組表の更新について

- 番組表は、チャンネルを選び **ツール** を押し、上下カーソルボタンで「番組表更新」を選んで **決定** を押すと更新できます。ただし、地上デジタル放送の番組表は、各チャンネルを個別に更新する必要があります。
- 番組表を更新しているときは、一時的に音声は停止します。
- 検索画面を表示したり、番組表の表示を終了したときは、番組表の更新は停止します。
- 番組表は、電源待機中に自動で取得することもできます。番組表取得設定(⇒**上記**)を「する」に設定します。
- 外部入力で番組表を表示しているときは、番組表の更新はできません。
- デジタル放送録画中は番組表は更新できません。

視聴中の便利な機能

音声・映像・字幕を切り換える

- 複数の映像（最大4つ）または音声（最大8つ）がある番組をご覧のとき、映像および音声を切り換えて楽しめます。
- 字幕のある番組をご覧のとき、字幕を表示できます。複数の字幕がある番組の場合は、字幕を切り換えて楽しめます。

▼テレビ画面の情報表示例

③ テレビ SH

BS 103

検事朝な 1080i

午後 8:00~午後 9:00

● 音声 ステレオ

● 映像 1080i

● 字幕 入 日本語

※ お知らせがあります 画面で確認

視聴中の番組の放送局名

視聴中の番組のチャンネル番号

番組タイトル/放送時間

音声/映像/字幕情報

映像の種類と画質など、他にも情報がある場合に表示されます。

数字ボタン(チャンネルボタン)の番号

複数の映像を楽しむ

1 ツールメニューを表示して、「映像切替」を選ぶ

- ツールメニューの「映像切替」を選ぶたびに映像*が切り換わり、テレビ画面に映像情報が表示されます。
- ※ 番組によって映像の数は異なります。



複数の音声を切り換える

音声切替



音声を切り換える

- ボタンを押すたびに音声が切り換わり、テレビ画面に音声情報が表示されます。
- デジタル放送は「モノラル」への切り換えができません。

マルチ音声番組のとき

→ 音声1 → 音声2~8*

※ 番組によって、音声の数は異なります。

二重音声番組のとき

→ 主 → 副
主/副 ←

◇おしらせ◇

- マルチ音声番組を受信したときは、前回の選択にかかわらず、「音声1」が選択されます。
- 二重音声番組を受信したときは、前回選択されていた音声を選択されます。
- 二重音声やマルチ音声（ステレオ二重音声）のときの言語表記は、放送からの情報による表示であり、必ずしも表記どおりでないことがあります。

字幕を表示する/ 複数の字幕を切り換える

◆字幕の表示方式を変えたいとき

1 ツールメニューを表示して、「字幕操作」を選ぶ

- 画面右上に字幕メニューが表示されます。



字幕表示

表示方式 [表示しない]

表示言語 [第1言語]

◆ 項目選択 決定 実行 戻る 終了

2 「表示方式」を選ぶ



字幕表示

表示方式 [表示しない]

表示言語 [第1言語]

◆ 項目選択 決定 実行 戻る 終了

3 表示させたい字幕の種類を選ぶ



字幕表示

表示しない

表示方式

- オンスクリーン
- アウトスクリーン字幕上
- アウトスクリーン字幕下

表示言語 [第1言語]

◆ 項目選択 戻る 前に戻る

時計や放送の種類、チャンネルなどの情報を表示・確認する

- 時計や放送の種類、チャンネルなどの情報はテレビ画面の時計／画面表示で確認できます。

時計／画面表示を確認する



時計／画面表示ボタンを押してチャンネルサインを表示する

▼テレビ画面の情報表示例

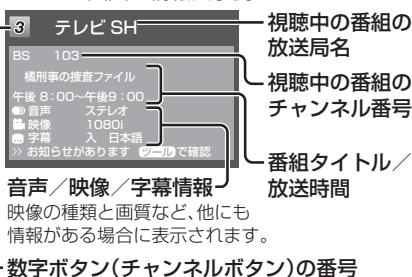

時計／画面表示を常に表示する



時計／画面表示ボタンを押して「時計／画面表示：入」を選ぶ

- 押すたびに「画面表示：入」⇔「画面表示：切」に切り換わります。

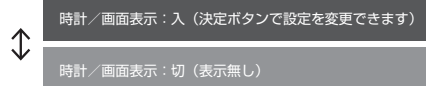

- 時計／画面表示ボタンを押したときや、選局したときに表示する画面表示情報を選択することができます。(⇒右記)

「時計／画面表示：入」のときに表示する情報を変更する

- 1 リモコンの「時計／画面表示」ボタンを押す
- 2 上下カーソルボタンまたは「時計／画面表示」で「時計／画面表示：入」を選び決定する
- 3 上下カーソルボタンで表示を変更したい項目を選ぶ
- 4 左右カーソルボタンで設定を選ぶ

設定項目	内容
チャンネル表示	• 放送局名や数字ボタンの表示を設定します。
番組タイトル／放送時間表示	• 番組のタイトル名や放送時間を表示します。
音声／映像／字幕情報表示	• 音声／映像／字幕情報表示を設定します。
時計表示	• 時計の表示方法を設定します。
再生状態表示	• 本機にUSBハードディスクを接続しているとき再生状態を表示させるかを設定します。

時計の表示について

- 常に時計を表示させる、または表示しないようにするには、「設定」－「 (機能切換)」－「画面表示設定」－「時計／画面表示設定」－「時計表示」で設定します。

◇おしらせ◇

- 「番組タイトル／放送時間」を表示する場合、選局したチャンネルで次の番組が2分以内に始まる場合は、次の番組名と時間も表示されます。ただし、2画面でPinP表示(⇒2画面表示の種類)しているとき、小画面に次番組は表示されません。
- 「画面表示設定」－「時刻設定」は時計を合わせるための設定です。

タイマー機能を使う

目覚ましとして使うなど タイマーで電源を入れる (おはようタイマー)

- 指定した時刻に、自動的に電源が入るように設定できます。(ヘッドホンをつないでいても、本体のスピーカーから音声が出来ます。)
- 異なる設定のタイマーを7種類までセットできます。

- 1 ツールボタンを押し、ツールメニューから「タイマー機能」-「おはようタイマー」を選ぶ
- 2 設定したいタイマーを選ぶ
- 3 「おはようタイマー」で「設定」を選び、下カーソルボタンを押す
 - 「解除」を選ぶと、そのタイマー機能が働かなくなります。
- 4 それぞれの項目(⇒下記)を設定する
 - ①上下カーソルボタンで項目を選ぶ
 - ②左右カーソルボタンで項目の値を選ぶ
 - 操作を終了する場合は、ホームボタンを押します。
 - 設定したタイマーには、手順2の画面で時計マークが表示されます。

▼ おはようタイマー「サンライズ (アイコン)」の画面例

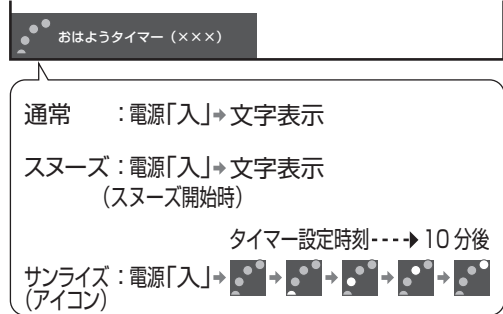

- モードが「サンライズ (アイコン)」の場合は、1分ごとに大きなアイコンとメッセージが表示され、その後小さなアイコンが表示されます。モードが「サンライズ」の場合は、1分ごとにメッセージが表示されます。
- モードを「通常」または「スヌーズ」に設定した場合は、メッセージのみが表示されます。

タイマーを設定／解除する

- 左記の手順2の画面で、タイマーの設定／解除を切り換えられます。

- 1 「タイマー1」～「タイマー7」のいずれかを選ぶ
- 2 黄ボタンを押す
 - 押すたびに、選んだタイマーが「設定」(時計マーク) ⇄ 「解除」(時計マークなし) と切り換わります。
 - 設定したタイマーには、左記の手順2の画面で時計マークが表示されます。

おはようタイマーの設定項目

項目	内容	
おはようタイマー	・タイマーの設定／解除を選択します。下記の曜日で設定した「1回だけ」に設定されているタイマーが動作した後は、自動的に「解除」になります。	
曜日	・タイマーで電源を入れたい曜日を設定します。「毎日」「月-土」「月-金」「毎週○曜」(○は日から土のいずれか)「1回だけ」の中から選べます。	
時刻(時)	・タイマーで電源を入れたい時刻(時)を設定します。	
時刻(分)	・タイマーで電源を入れたい時刻(分)を設定します。	
入力	・タイマーで電源が入ったとき表示される画面を、放送の種類(地上D、BS、CS)、入力から選びます。	
CH	・タイマーで電源が入ったとき画面に表示される、数字ボタン(チャンネルボタン)に割り振られた番号を選びます。	
音量	・タイマーで電源が入ったときの音量を選びます。0～100の範囲で選べます。	
アラーム音	・タイマーで電源が入ったときに鳴る音声(なし、ベル、電子音、鳩時計、小鳥)を選びます。 ・アラーム音の設定中に青ボタンを押すと、設定した音を試聴できます。	
モード	通常	・設定した時刻に、設定した音量で電源を入れます。
	スヌーズ	・いったん電源を切っても、5分後に再度電源が入るようにします。 ・音量を下げた場合でも、5分後に元の音量に戻します。 ・チャンネルや入力を切り換えても、5分後に元のチャンネルに戻します。 ・「解除」-「する」を選択すると、スヌーズ動作が解除されます。
	サンライズ	・設定した時刻に電源が入り徐々に音量が大きくなり、同時に画面も徐々に明るくなり、10分後に設定した音量で画面は最も明るくなります。
	サンライズ(アイコン)	・「サンライズ(アイコン)」を選ぶと、画面にアイコンが表示されます。

指定した時間後に電源を切る (オフタイマー)

- テレビを見ながらお休みになるときなどに便利です。

1



ツールメニューを表示して、「タイマー機能」-「オフタイマー」-「変更する」を選ぶ

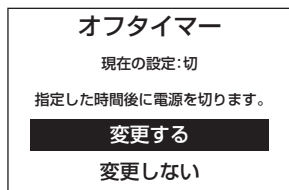

2



オフタイマーの設定時間を選ぶ

- オフタイマーの残り時間が5分になると、残り時間が画面左下に表示されます。
- オフタイマーを解除するには、「切」を選びます。

オフタイマーの残り時間を確認するには

1

- ⇒上記の手順1で「オフタイマー」を選び、決定ボタンを押す
- オフタイマーの残り時間が表示されます。

◇おしらせ◇

- おやすみタイマー動作中は、オフタイマー設定はできません。
- 「この番組の最後まで」は、番組延長には対応していません。
- 「この番組の最後まで」は、オフタイマーを設定したときの番組終了時刻で設定されます。設定後にチャンネルを切り換えても終了時刻は変更されません。
- 番組終了の約2分前を過ぎてからオフタイマーの設定をした場合は、「この番組の最後まで」の代わりに「次の番組の最後まで」が表示されます。
- デジタル放送視聴中以外や番組の情報が取得できない場合は、「この番組の最後まで」または「次の番組の最後まで」は選べません。

時間を指定して電源を切る (おやすみタイマー)

- 指定した時刻に、自動的に電源が切れるように設定できます。

1

ツールボタンを押し、ツールメニューから「タイマー機能」-「おやすみタイマー」を選び、決定を押す

2

「おやすみタイマー」で「設定」を選び、下カーソルボタンを押す

- 「解除」を選ぶと、おやすみタイマー機能が働かなくなります。

3

それぞれの項目(⇒下記)を設定する

- 上下カーソルボタンで項目を選ぶ
- 左右カーソルボタンで項目の値を選ぶ

- 操作を終了する場合は、ホームボタンを押します。

おやすみタイマーの設定項目

項目	内容	
おやすみタイマー	・ タイマーの設定/解除を選択します。	
時刻 (時)	・ タイマーで電源を切りたい時刻 (時) を設定します。	
時刻 (分)	・ タイマーで電源を切りたい時刻 (分) を設定します。	
モード	通常	・ 毎日設定した時刻に、電源を切ります。
	サンセット	・ 設定時刻の10分前から徐々に画面を暗くし、音量を下げ*、設定時刻に電源を切ります。 ※何らかの操作をすると、画面の明るさや音量は元に戻ります。電源は設定時刻になると切れます。
表示設定	アイコン+文字	・ 画面にアイコンと残り時間を表示します。
	文字のみ	・ 画面に残り時間を表示します。

◇おしらせ◇

- おはようタイマー設定項目詳細について詳しくは ⇒[取扱説明ガイド \(Web版\)](#) (リンク先は表紙をご覧ください。)
- タイマー機能について詳しくは ⇒[取扱説明ガイド \(Web版\)](#) (リンク先は表紙をご覧ください。)

外部機器を接続して使う

BD プレーヤーやゲーム機などの画面に切り換える

- テレビ放送の画面から HDMI 入力などの外部入力画面に切り換えると、BD や DVD、ゲーム機などの映像が見られるようになります。

灰色で表示した手順は BD プレーヤーなどの外部機器の操作です。

1

BDプレーヤーなどを本機に接続し、電源を入れる

2

再生したいディスクなどをセットする

3

入力切換メニューを表示する

入力切換
[]
を押す

- 表示中に次の操作を行います。

4

繰り返し押し、機器を接続した入力名を選ぶ

入力切換
[]
を押す

- 上下カーソルボタンでも選択できます。

(例) 本機の入力 1 に接続した機器の映像を見るときは、「入力 1」を選ぶ



選べる入力について

- 入力 3 は、ビデオ機器が接続されているときのみ選択できます。

5

BDプレーヤーなどを再生する

- 再生映像が表示されます。
- 外部機器によっては、映像を出力するために設定が必要になる場合もあります。設定のしかたについては、接続した BD プレーヤーなどの取扱説明書をご覧ください。

◇おしらせ◇

BDレコーダー／プレーヤーを HDMI 以外のケーブルで接続しているとき

- 著作権保護技術 (AACS) の規定により、BDレコーダー／プレーヤーによっては、BDビデオ (市販のブルーレイソフト) 再生映像が見られない場合があります。

ゲーム機をつないで使うときは

- テレビゲームを楽しむときは、画面の明るさを抑えて目にやさしい映像にし、ゲームに最適な AV ポジションの「ゲーム」(⇒**取扱説明ガイド (Web 版)**) にすることをお奨めします。(取扱説明ガイド (Web 版) のリンク先については、表紙をご覧ください。)
- ゲームのキーの操作に対して画面の反応が遅く感じられる場合やカラオケの音声が遅れて感じられる場合は、AV ポジションを「ゲーム」に変更してください。

◇おしらせ◇

- 光線銃などを使って画面を標的にするようなゲームは使用できません。

ホームメニューの使いかた

- 本機の設定や操作を行うとき、その入り口となる画面のことを「ホームメニュー」と呼びます。
- ここでは、ホームメニューの使いかたについて説明します。

ホームメニューの画面例

ホームメニュー項目

ガイド表示

- 選択した項目のガイダンスが表示されます。
- 選択した項目により表示内容が変わります。
- この位置、もしくは画面下に表示されます。

機能選択メニュー項目

(ホームメニュー項目により、表示されない場合もあります。)

- アイコンを選びます。
- 選んだ機能選択メニュー名が表示されます。



視聴中の画面／番組タイトル／番組情報

- 視聴中の画面が縮小表示されます。
- 視聴中の番組タイトルが表示されます。
- 視聴中の番組情報が、テロップとして流れます。

機能別選択・設定項目

- 項目によって、表示や操作のしかたは異なります。それぞれのページをご覧ください。

ホームメニューの文字の大きさを変えるには

- ホームメニューに表示される文字の大きさを変更できます。

- 1 ホームメニューから「設定」-「 (機能切換)」-「画面表示設定」を選ぶ
- 2 「文字サイズ」を選び、「標準」または「大きな文字」に設定する

ホームメニューの基本的な操作のしかた

1

ホーム
ボタンを押す

ホームメニューを表示する

2

決定
ボタンで選び
決定
ボタンを押す

ホームメニュー項目を選ぶ

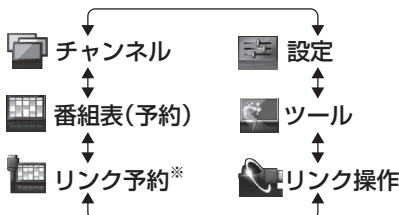

※ レコーダーがファミリンク接続されていないときは表示されません。

- リモコンのツールボタンを押して、直接「ツール」を表示することもできます。

3

決定
ボタンで選ぶ

機能選択メニューがある場合は、項目を選ぶ



例：「設定」の場合



- ホームメニュー項目を選び直したいときは、戻るボタンを押します。

4

決定
ボタンで選び
決定
ボタンを押す

機能別選択・設定項目を選ぶ

- 項目は、状況によって異なります。
- ▼「視聴準備」の機能別項目例

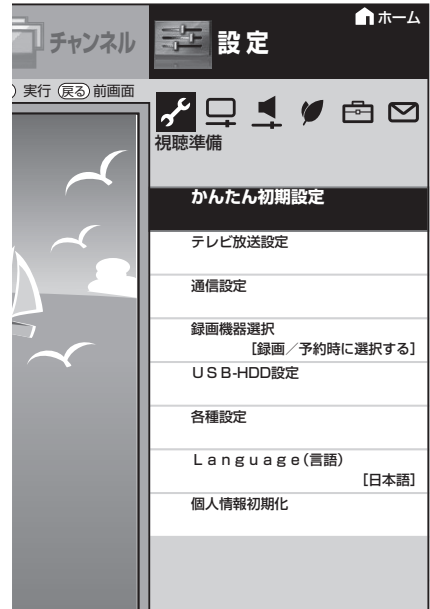

5

決定
ボタンで選ぶ
決定
ボタンを押す

ガイド表示に従って、操作を進める

- 選んだ項目により、さらに項目を選ぶ操作が続くこともあります。
- 項目により、操作のしかたが異なります。ガイド表示をご覧ください。

▼ガイド表示の例



▼設定画面の例

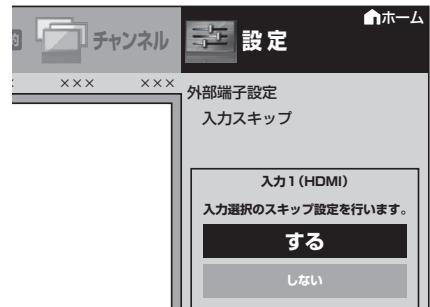

おもな仕様について

品名	液晶カラーテレビ		
形名	2T-C40AC1/2T-C40AC2		2T-C32AC1/2T-C32AC2
液晶パネル	表示サイズ	40V型(横88.6cm×縦49.8cm/対角101.6cm)	32V型(横69.8cm×縦39.2cm/対角80.0cm)
	駆動方式	TFT(薄膜トランジスタ)アクティブマトリクス駆動方式	
	画素数	1,920(水平)×1,080(垂直)画素	1,366(水平)×768(垂直)画素
	使用光源	LED	
アンテナ入力	地上デジタル 75Ω不平衡型、BS/CS-IF 75Ω不平衡型		
スピーカー	フルレンジ 2個		
音声実用最大出力(JEITA)	10W(5W+5W)		
使用電源	AC100V・50/60Hz		
消費電力	85W(待機時:0.15W、クイック起動「する」時:15W)		65W(待機時:0.15W、クイック起動「する」時:15W)
年間消費電力量	区分名:b(2K以上4K未満液晶テレビ) 受信機型サイズ:40V 年間消費電力量:83kWh/年		区分名:a(2K未満液晶テレビ) 受信機型サイズ:32V 年間消費電力量:63kWh/年
接続端子	アンテナ入力端子	地上デジタル端子、BS・110度CS端子	
	HDMI入力端子	2系統2端子	
	ビデオ入力端子	映像・音声(L+R)1系統1端子	
	USB端子	1系統1端子	
	LAN端子	1系統1端子(10BASE-T/100BASE-TX)	
	ヘッドホン端子	3.5φ3極ステレオminiプラグ1系統1端子	
受信チャンネル	BSデジタル001~999、110度CSデジタル000~999、地上デジタル(ワンセグを除く)011~528(CATVバスルー対応)		
BS・110度CSチャンネル受信仕様	受信周波数帯域	1032MHz~2071MHz	
	地上デジタルチャンネル受信仕様	受信周波数帯域	93MHz~767MHz
地上デジタルチャンネル受信仕様	CATVバスルー対応	UHF帯、ミッドバンド(MID)帯、スーパーハイバンド(SHB)帯、VHF帯	
	外形寸法	ディスプレイ部のみ	幅91.1×奥行8.2×高さ56.7(cm)
スタンド装着時		幅91.1×奥行23.9×高さ63.4(cm)	幅73.1×奥行19.6×高さ52.0(cm)
本体質量	ディスプレイ部のみ	約7.2kg	約5.3kg
	スタンド装着時	約7.4kg	約5.4kg
使用温度	0℃~35℃		

- 製品改良のため仕様の一部を予告なく変更することがあります。
- 表示サイズの「××V型」は、有効画面の対角寸法を基準とした大きさの目安です。
- 液晶パネルは非常に精密度の高い技術でつくられており、99.99%以上の有効画素があります。0.01%以下の画素欠けや常時点灯するものがありますが故障ではありません。
- JIS C 61000-3-2適合品
JIS C 61000-3-2適合品とは、日本工業規格「電磁両立性-第3-2部:限度値-高調波電流発生限度値(1相当たりの入力電流が20A以下の機器)」に基づき、商用電力系統の高調波環境目標レベルに適合して設計・製造した製品です。
- 年間消費電力量とは:省エネ法に基づいて、一般家庭での1日の平均視聴時間(5.1時間)を基準に算出した、一年間に消費する電力量です。
- 年間消費電力量の区分名とは:省エネ法において、画素数およびパネルの種類に基づき規定されている名称のことです。

もくじ／ご注意／各部のなまえ

ふだんの使いかた

メニュー操作

お役立ち情報(仕様)

別売品について

- 液晶カラーテレビ専用の別売品をとりそろえております。お近くの販売店でお買い求めください。
- 本機に適合する別売品が新たに追加発売されることがあります。また、新たに適合となる別売品もあります。ご購入の際には、最新のカatalogで適合性をご確認いただき、販売店にご相談の上、お買い求めください。(2018年9月現在)

No.	品名	形名	対応機種
1	壁掛金具	AN-130AG1	2T-C40AC1 2T-C40AC2 2T-C32AC1 2T-C32AC2
2	システムラック	AN-65SR3	2T-C40AC1 2T-C40AC2

- 次の内容は、AQUOS サポートページに掲載しています。

寸法図

壁に掛けて設置する場合は



AQUOS サポートページ

シャープ お問い合わせ テレビ

検索

<http://www.sharp.co.jp/support/aquos/>
(スマートフォンまたはパソコンからご覧ください。)

よくお読みください

保証書(別添)

- 保証書は、「お買いあげ日・販売店名」等の記入をお確かめのうえ、販売店から受け取ってください。
保証書は内容をよくお読みの後、大切に保存してください。
- **保証期間**
お買いあげの日から1年間です。
保証期間中でも、有料になることがありますので、保証書をよくお読みください。
持込修理の対象商品をメーカーへ直接送付した場合の送料や出張修理を依頼された場合の出張料などは、保証期間内、保証期間外にかかわらずお客様のご負担となります。
※ 本機を分解すると、保証が無効になります。

使い方や修理のご相談など

- 修理・使い方・お手入れ・お買い物などのご相談・ご依頼、及び万一、製品による事故が発生した場合は、**お買いあげの販売店**、または**シャープお客様相談室**にお問い合わせください。(⇒次ページ)

補修用性能部品の保有期間

- 当社は、液晶カラーテレビの補修用性能部品を、製品の製造打切後、8年保有しています。
- 補修用性能部品とは、その製品の機能を維持するために必要な部品です。

修理を依頼される時は 出張修理

- 「故障かな?と思ったら」「エラーメッセージが出たら」(⇒取扱説明ガイド(Web版))を調べてください。
- SHARP オンラインサポートページの「Q&A よくあるご質問」や「故障診断ナビ」でも確認できます。

SHARP オンラインサポート: <http://www.sharp.co.jp/support/>

- それでも異常があるときは、使用をやめて、必ず電源プラグを抜いてから、お買いあげの販売店にご連絡ください。

ご連絡していただきたい内容

- 品 名 :液晶カラーテレビ
- 形 名 :2T-C40AC1/2T-C40AC2/
2T-C32AC1/2T-C32AC2
- お買いあげ日(年月日)
- 故障の状況(できるだけ詳しく)
- ご住所
(付近の目印もあわせてお知らせください)
- お名前
- 電話番号
- ご訪問希望日

保証期間中

修理に際しましては保証書をご提示ください。保証書の規定に従って販売店が修理させていただきます。

保証期間が過ぎているときは

修理すれば使用できる場合には、ご希望により有料で修理させていただきます。

修理料金のしくみ

修理料金は、技術料・部品代・出張料などで構成されています。

便利メモ

お客様へ…お買いあげ日・販売店名を記入されると便利です。

お買いあげ日	販売店名
年 月 日	電話 () —

技術料	故障した製品を正常に修復するための料金です。
部品代	修理に使用した部品代金です。
出張料	製品のある場所へ技術者を派遣する場合の料金です。

愛情点検



●長年ご使用のテレビの点検をぜひ!

熱、湿気、ホコリなどの影響や、使用の度合により部品が劣化し、故障したり、時には安全性を損なって事故につながることもあります。

このような症状はありませんか

- 電源ボタンを押して電源を入れても映像や音が出ない。
- 上下、または左右の映像が欠けて映る。
- 映像が時々、消えることがある。
- 変なにおいがしたり、煙が出たりする。
- 電源ボタンを押して電源を切っても、映像や音が消えない。
- 内部に水や異物が入った。

ご使用中 止

故障や事故防止のため、電源ボタンを押して電源を切りコンセントから電源プラグをはずして、必ず販売店にご相談ください。

お客様ご相談窓口のご案内

修理・使いかた・お手入れ・お買い物などのご相談・ご依頼、および万一、製品による事故が発生した場合は、お買いあげの販売店、または下記窓口にお問い合わせください。



いつでも便利なWebサービス【シャープ オンラインサポート】

ご質問、お困りことは、気軽にアクセス、しっかりアシスト!

オンラインサポート トップページ



<http://www.sharp.co.jp/support/>

シャープ お問い合わせ

スマートフォンからでもご利用いただけます。

■QRコードについて

スマートフォンやタブレット端末のバーコードリーダーで読み取ってください。(読み取れない場合はアドレスを直接入力してください)
本書に掲載のQRコードから誘導されるサイトについての注意事項があります。本書の裏表紙をご確認ください。

修理のご依頼、進捗確認も24時間サポート

インターネットから修理のお申し込み



<http://www.sharp.co.jp/support/repair.html>

シャープ 修理相談

スマートフォンからでもご利用いただけます。

■製品の「よくあるご質問」への回答を24時間音声ガイダンスでご案内(電話オペレーターにはつながりません)
自動音声案内 フリーダイヤル (携帯電話からもご利用いただけます)

0120-001-252



使用方法や修理のご相談など【お客様相談室】 おかけ間違いのないようご注意ください。

受付時間 (年末年始を除く) ●月曜～土曜: 9:00～18:00 ●日曜・祝日: 9:00～17:00

固定電話、PHSからは、フリーダイヤル

0120-001-251

携帯電話からは、ナビダイヤル

0570-550-113

■フリーダイヤル・ナビダイヤルがご利用いただけない場合は…

電話	FAX
050-3852-5122	06-6792-5993
〒581-8585 大阪府八尾市北竜井町3丁目1番72号	

※ 弊社では、確実なお客様対応のため、フリーダイヤル・ナビダイヤルサービスをご利用のお客様に「発信者番号通知」をお願いしています。発信者番号を非通知に設定されている場合は、番号の最初に「186」をつけておかけください。
※ ファクシミリ送信される場合は、製品の形名やお問い合わせ内容のご記入をお願いいたします。

有料AQUOS接続サポート&使い方レッスン

●「機器の接続が苦手」、「使いかたが分からない」などのお客様に、訪問サポートをご用意しています。訪問サポートのお申し込みは、下記へご依頼ください。

シャープマーケティングジャパン株式会社
カスタマーサービス社 訪問サポートセンター

フリーダイヤル

0120-565-506

AQUOS接続サポート&使い方レッスン
(訪問サポート) について詳しくは

<http://www.sharp-sek.co.jp/home/aquos/index.html>

受付時間 ●月曜～土曜: 9:00～17:45 (日曜日・祝日・当社指定休日を除く)



サービス名	内容
AQUOSインターネット接続サポート	インターネット対応のAQUOSをインターネットに接続します。
AQUOS周辺機器接続サポート	AQUOSとBDレコーダーなど、AQUOSと周辺機器の接続をします。
AQUOS使い方レッスン	AQUOSとBDレコーダー、AQUOSオーディオなどシャープ製AV周辺機器の使い方を時間制で行います。

- 本サポートのご提供は、シャープの国内サービス会社 シャープエンジニアリング株式会社(沖縄地区: 沖縄シャープ電機株式会社)、またはシャープの国内サービス会社が選定したサービス提供会社が実施いたします。
- 本サポートの実施にあたり、別途必要となる周辺機器(無線LANルーターなど) および部品に関する費用、インターネット接続料金はお客様負担となります。インターネットの接続には、別途回線業者やプロバイダーとの契約が必要です。
- 本サポートは、予告なく中止または内容を変更する場合があります。あらかじめご了承ください。

【ご相談窓口におけるお客様の個人情報のお取り扱いについて】

シャープ株式会社および関係会社は、お客様の個人情報をご相談対応や修理対応などに利用させていただいております。個人情報は適切に管理し、修理業務等を委託する場合や正当な理由がある場合を除き、第三者に開示・提供いたしません。個人情報の開示・訂正、利用訂正等の請求その他お問い合わせは、シャープ株式会社個人情報ご相談窓口にご連絡ください。電話番号: [06-6792-8004 (受付時間: 平日、9:00～12:00、13:00～17:00)]
個人情報の取扱いの詳細については、<http://www.sharp.co.jp/privacy/index-j.html> をご参照ください。

●所在地・電話番号・受付時間などについては、変更になることがあります。(2018年9月)
●お電話は番号をよくお確かめのうえ、お間違いのないようおかけください。

本機で使用している特許など

本機で使用しているソフトウェアの ライセンス情報

ソフトウェア構成

本機に組み込まれているソフトウェアは、それぞれ当社または第三者の著作権が存在する、複数の独立したソフトウェアコンポーネントで構成されています。

当社開発ソフトウェアとフリーソフトウェア

本機のソフトウェアコンポーネントのうち、当社が開発または作成したソフトウェアおよび付帯するドキュメント類には当社の著作権が存在し、著作権法、国際条約およびその他の関連する法律によって保護されています。

また本機は、第三者が著作権を所有しフリーソフトウェアとして配布されているソフトウェアコンポーネントを使用しています。それらの中には、GNU General Public License (以下、GPL)、GNU Lesser General Public License (以下、LGPL)、またはその他のライセンス契約の適用を受けるソフトウェアコンポーネントが含まれています。

ソースコードの入手方法

フリーソフトウェアには、実行形式のソフトウェアコンポーネントを配布する条件として、そのコンポーネントのソースコードの入手を可能にすることを求めるものがあります。GPL および LGPL も、同様の条件を定めています。こうしたフリーソフトウェアのソースコードの入手方法ならびに GPL、LGPL およびその他のライセンス契約の確認方法については、以下の WEB サイトをご覧ください。
<http://www.sharp.co.jp/support/aquos/source/download/index.html> (シャープ GPL 情報公開サイト)
なお、フリーソフトウェアのソースコードの内容に関するお問い合わせはご遠慮ください。
また当社が所有権を持つソフトウェアコンポーネントについては、ソースコードの提供対象ではありません。

◇おしらせ◇

- ホームメニューの「設定」-「 (お知らせ)」-「ソフトウェアライセンス」を選択すると、本機で使用しているソフトウェアのライセンス情報を表示することができます。

This software is based in part on the work of the Independent JPEG Group.

この製品に搭載のソフトウェアは、Independent JPEG Group のソフトウェアを一部利用しております。

この製品では、シャープ株式会社が表示画面で見やすく、読みやすくなるように設計した LC フォント (複製禁止) が搭載されています。LC フォント、LCFONT、エルシーフォント及び LC ロゴマークはシャープ株式会社の登録商標です。なお、一部 LC フォントでないものも使用しています。

商標・登録商標など

- HDMI、HDMI High-Definition Multimedia Interface という語、HDMI のトレードドレスおよび HDMI のロゴは、HDMI Licensing Administrator, Inc. の商標または登録商標です。
- 本製品は、ロヴィコーポレーションが保有する米国特許およびその他の知的財産権で保護された著作権保護技術を採用しています。リバースエンジニアリングまたは逆アセンブルは禁止されています。
- この製品は、著作権保護技術を採用しており、米国と日本の特許技術と知的財産権によって保護されています。この著作権保護技術の使用には、ロヴィ社の許可が必要です。また、その使用は、ロヴィ社の特別な許可がない限り、家庭での使用とその他一部のペーパービューでの使用に制限されています。この製品を分解したり、改造することは禁じられています。
- TiVo、G ガイド、G-GUIDE、および G ガイドロゴは、米国 TiVo Corporation および G ガイドロゴは、米国 TiVo Corporation における商標または登録商標です。
- G ガイドは、米国 TiVo Corporation および / またはその関連会社のライセンスに基づいて生産しております。
- 米国 TiVo Corporation およびその関連会社は、G ガイドが供給する放送番組内容および番組スケジュール情報の精度に関しては、いかなる責任も負いません。また、G ガイドに関連する情報・機器・サービスの提供または使用に関わるいかなる損害、損失に対しても責任を負いません。

製品登録の お願い

オンラインでの各種サポートサービスをご利用いただくために、シャープの会員サービス
(COCORO MEMBERS)でご愛用製品の登録をお願いいたします。(登録無料)

スマートフォンは
こちらから



<https://cocoromembers.jp.sharp>

■液晶テレビの接続・故障診断などはこちら。

<http://www.sharp.co.jp/support/aquos/>

お問い合わせ先

お問い合わせの前にもう一度「故障かな?と思ったら」(取扱説明ガイド
(Web版))「こんなときは」(取扱説明ガイド(Web版))をご確認ください。



いつでも便利なWebサービス【シャープ オンラインサポート】

ご質問、お困りごとは、気軽にアクセス、しっかりアシスト!

<http://www.sharp.co.jp/support/>

シャープ お問い合わせ

検索

スマートフォンや
携帯電話はこちらから



インターネットから修理のお申し込み

修理のご依頼、進捗確認も24時間サポート

<http://www.sharp.co.jp/support/repair.html>

シャープ 修理相談

検索

スマートフォンや
携帯電話はこちらから



いつでも便利な自動音声案内ダイヤルサービス

製品の「よくあるご質問」への回答を、24時間音声ガイダンスでご案内しております。

自動音声案内 フリーダイヤル (携帯電話からもご利用いただけます)

0120-001-252 (電話オペレーターにはつながりません)

●お客様ご相談窓口

固定電話・PHSからは **0120-001-251**

携帯電話からは **0570-550-113**

*フリーダイヤル・ナビダイヤルをご利用いただけない場合は、050-3852-5122

(受付時間)(年末年始を除く)

○月曜日～土曜日：午前9時～午後6時

○日曜日・祝日：午前9時～午後5時

※非通知設定の電話は、最初に「186」をつけておかけください。詳しくは、本書の26ページをご覧ください

■取説に掲載のQRコードから誘導されるサイトについてのご注意 (QRコードは株式会社デンソーウェブの登録商標です。)

- 当サイトおよび動画の視聴は無料ですが、通信料金はお客様のご負担となります。パケット定額サービスにご加入でないお客様は、高額になる可能性がございますのでご注意ください。
- スマートフォンにより、QRコード読み取りアプリケーションが必要となる場合があります。また、通信状況、機種、QRコード読み取りアプリケーションの種類、OSのバージョンによっては正常に動作しない場合があります。詳しくは、お使いの携帯電話会社にお問い合わせください。アプリケーションのダウンロードに際して、万一お客様に損害が生じたとしても、当社は何ら責任を負うものではありません。
- 当社は、当サイト上のコンテンツやURLを予告なく変更、もしくは削除することがあります。

■廃棄時のご注意

家電リサイクル法では、お客様がご使用済みのテレビ(ブラウン管式、液晶式、プラズマ式)を廃棄される場合は、収集・運搬料金、再商品化等料金(リサイクル料金)をお支払いいただき、対象品を販売店や市町村に適正に引き渡すことが求められています。

シャープ株式会社

本 社 〒590-8522 大阪府堺市堺区匠町1番地



Printed in Malaysia

TINS-H043WJN2
18P09-MA-NI