

# SHARP

加湿空気清浄機 **床置型**

## 取扱説明書

形名

ケイ アイ ピー エックス

# KI-PX100



プラズマクラスター NEXT \*1



\*1 当技術マークのイオン個数の目安は、商品を壁際に置いて、「中」運転時にプラズマクラスター適用床面積の部屋中央（床上 1.2m）で 1cm<sup>3</sup> 当たり 50,000 個以上です。



プラズマクラスターロゴおよび  
プラズマクラスター、Plasmacluster は、  
シャープ株式会社の登録商標です。

お買いあげいただき、まことにありがとうございました。  
この取扱説明書をよくお読みのうえ、正しくお使いください。  
ご使用前に「安全上のご注意」を必ずお読みください。  
この取扱説明書は、いつでも見ることができる所に必ず保存  
してください。

### 製品登録のお願い

シャープの会員サービス〈COCORO MEMBERS〉  
に製品登録いただくと、消耗品（フィルターなど）や  
製品に関するサポート情報などをご覧いただけます。  
（登録無料）

<https://cocoromembers.jp.sharp/tkc/>



## もくじ

特長.....	2
知っていただきたいこと .....	3
安全上のご注意.....	4
各部のなまえ.....	6
ご使用前に.....	10
設置について .....	10
センサーについて.....	10
フィルターの取り付け.....	11
同梱品の取り付け.....	12

運転する / 停止する .....	13
センサー自動運転.....	14
飛沫粒子モード運転.....	14
風量を切り換える.....	15
風向を切り換える.....	15
加湿する .....	16
ココロエンジン .....	17
表示を切り換える.....	18
チャイルドロック .....	18
プレフィルター自動掃除機能 .....	19
スマートフォンで操作する.....	20
いろいろな設定を変更する .....	24

お手入れ.....	28
お手入れ箇所.....	28
お手入れランプ .....	29

別売品の交換 .....	36
こんなときは? .....	38
エラー表示.....	45
仕様.....	46
本製品で使用している知的財産権など .....	47
保証とアフターサービス.....	50
お客様ご相談窓口のご案内 .....	51

はじめに

使いかた

お手入れ

必要なとき

# 特長



## 高濃度プラズマクラスター NEXT\*<sup>1</sup> 搭載

- ・自然界にあるのと同じイオン
- ・作用メカニズムも解明\*<sup>2</sup>
- ・もちろん安全性も確認済み\*<sup>3</sup>

プラズマクラスター空気清浄機の効果についてはホームページからご確認いただけます

<https://jp.sharp/kuusei/>



プラズマクラスター NEXT\*<sup>1</sup>

## 24 時間 365 日 運転し続けることをおすすめします\*<sup>4</sup>

### 空気を常にキレイに保つことが最も効果的です!

例えば汗や料理などのニオイ。プラズマクラスター NEXT 空気清浄機なら、付着したニオイまでしっかりキレイにできるので、1 年中快適にお過ごしいただけます。電気代も控えめで安心です。

### 空気浄化性能を維持するポイント!

フィルターなどを最適な時期にお手入れ・交換することで高い空気浄化性能を維持し、効果的にお使いいただけます。ネットにつなげると、おうちごとの交換の目安がわかります。

20 ページ

\* 1 表紙の注釈を参照してください。

\* 2 ドイツアーヘン応用科学大学 アートマン教授 (ウイルス・カビ菌・菌) 広島大学大学院 先端物質科学研究科 (ダニのふん・死がいのアレル物質)

\* 3 (株) LSI メディエンス

\* 4 24 時間使用した場合のプラズマクラスターイオン発生ユニット交換時期は約 2 年です。(37 ページ)

# 知っていただきたいこと

〇〇ページ の数字は、主な説明のあるページを示しています。

## 加湿機能について

加湿フィルターに風を当てて、湿った空気を出す【気化方式】で加湿をします。

そのため、蒸気（湯気）は見えません。

また、ヒーターを使用していないので、加湿しすぎることはありません。

（加湿中お知らせランプで確認できます） **8ページ**

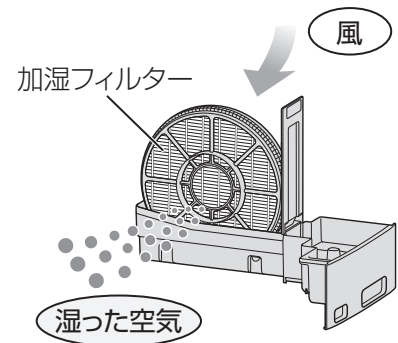

## 水や加湿フィルター、トレーに、赤色、黄色、白色のよごれが付いた

水道水の中のミネラルや鉄分などによるもので、異常ではありません。

水を捨てて、加湿フィルターやトレーをお手入れしてください。 **30ページ**

「使い捨て加湿プレフィルター」を加湿フィルターに取り付けることで、お手入れが簡単になります。

**12ページ**

## 吹出口の風がにおう

加湿フィルターに水道水中のミネラル成分が付着して白く固まると、お部屋のニオイ成分を吸着し、乾くときに嫌なニオイを放出することがあります。（水質など環境によって異なります）

加湿フィルターのお手入れをしてください。 **30ページ**

加湿フィルターは、見た目がキレイでも、目に見えないミネラル成分が含まれています。

こまめに水洗いすると、ミネラル成分が付着しにくくなり、ニオイの発生をおさえることができます。

## 加湿したくないときは……

加湿運転を「切」にしてお使いください。 **16ページ**

長期間加湿しない場合は、タンク、加湿フィルター、トレーのお手入れをし、よく乾燥させてから、本体に取り付けてご使用ください。 **29,30ページ**

## 水道水を使わないといけない？

水道水は塩素処理されており、雑菌が繁殖しにくいいため、水道水の使用をおすすめします。水道水以外の水（井戸水・浄水器の水・ミネラルウォーターなど）を使用すると、カビや雑菌が繁殖しやすくなります。やむを得ずご使用になる場合は、こまめにお手入れしてください。

# 安全上のご注意 必ずお守りください

人への危害、財産への損害を防ぐため、お守りいただくことを説明しています。

■ 誤った使いかたで生じる内容を、次のように区分して説明しています。

 <b>警告</b> 「死亡または重傷を負うおそれがある」内容	 <b>注意</b> 「軽傷を負う、または財産に損害を受けるおそれがある」内容
--	--

■ お守りいただく内容の種類を、次の図記号で説明しています。

 してはいけないこと	  しなければならないこと プラグを抜く
---	---

## 警告 火災や漏電、感電、大けがを防ぐ

### 電源プラグや電源コードは

-  ● 配線器具の定格を超える使いかたや交流100V以外では使わない  
(火災・感電の原因)
- 電源コードを傷付ける・加工する・無理に曲げる・引っ張る・ねじる・束ねる・高温部に近づけるなどしない  
(電源コードが破損し、火災・感電の原因)
- 重いものを載せたり挟み込ませたりしない  
(電源コードが破損し、火災・感電の原因)
- 電源コードや電源プラグが傷んだり、コンセントの差し込みがゆるいときは、使わない  
(火災・感電・ショートの原因)
- めれた手で抜き差ししない  
(感電の原因)
- 移動するときにキャスターで電源コードを傷付けない  
(感電や発熱・火災の原因)

-  ● 電源プラグのホコリは定期的に取り  
(ホコリがたまると、湿気などで絶縁不良になり火災・感電の原因)

### 異常時（こげくさいニオイなど）は

-  ● 運転を停止して、電源プラグを抜く  
(発煙・発火・感電・けがの原因)  
すぐに電源プラグを抜いて、お買いあげの販売店、または「お客様ご相談窓口」へ点検・修理を依頼してください。  
**51 ページ**

### お手入れ時は

-  ● お手入れ・点検・移動時には必ず運転を停止し、電源プラグを抜く  
(感電やけがの原因)  
プラグを抜く

### ご使用時は

-  ● 吸込口・吹出口に指や棒などを入れない  
(感電・故障の原因)
- 改造はしない  
また、修理技術者以外は、分解・修理をしない  
(火災・感電・けがの原因)  
修理は、お買いあげの販売店、または「お客様ご相談窓口」へ依頼してください。  
**51 ページ**
- お茶や水などをこぼさない  
水につけたり、水をかけたりしない  
本体に直接水を入れない  
(本体内部に水が入り、感電・ショート・発火の原因)
- 幼児の手の届く範囲では使用しない  
(感電・けがの原因)

### 無線 LAN 機能を使用時は

-  ● 病院内など電波を発する機器の使用が禁止されている場所では、本製品の無線 LAN 機能を使用しない  
(医療機器の誤作動の原因)  
(無線 LAN 機能の停止 **23 ページ**)

-  ● 医療用ペースメーカーを装着している場合は、本製品の無線モジュールから装着部位を15cm以上離して使用する  
(医療機器の誤作動の原因)  
電波によりペースメーカーの動作に影響を与えるおそれがあります。

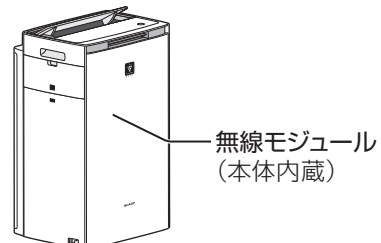





## 注意

漏電やけがを防ぎ、財産を守る

### 電源プラグや電源コードは



プラグを抜く

- 電源コードは必ず電源プラグを持って抜く  
(火災・感電・ショートの原因)

- 長時間使わないときは、必ず電源プラグをコンセントから抜く  
(絶縁劣化による感電・漏電火災の原因)

### ご使用時は



- 可燃性のものや火のついたタバコ・線香などを吸込口に近付けない  
(発火の原因)
- ベンジン、シンナー、アルコールなどで拭いたり、殺虫剤をかけない  
(感電・火災・ひび割れの原因)
- 室内くんじょうタイプ(発煙型)の殺虫剤使用時は運転しない  
機械内部に薬剤成分が蓄積し、その後吹出口から放出されて、健康に良くないことがあります。殺虫剤の使用後は、十分に換気してから運転してください。
- 本体の上に乗る・寄りかかるなどしない  
(転倒によるけがや、故障の原因)

- 本体を傾けたり、不安定な場所や高い所に置かない  
(転倒によるけが・故障・水漏れの原因)
- 美術品や学術資料の保存などの特殊用途には使わない  
(保存品の品質低下の原因)
- 水道水以外は使わない  
また、40℃以上のお湯やアロマオイル・化学薬品・よごれた水・洗剤・芳香剤・次亜塩素酸を入れない  
(ひび割れ・水漏れ・異臭の原因)
- トレー内の水を飲まない、飲ませない  
(体調不良の原因)
- 浴室など、湿気が多い場所・水のかかる場所で使わない  
(火災・感電・故障の原因)



- 移動させるときは、必ず運転を停止し、タンク・トレーを抜いて、側面の本体取っ手をしっかり持つ  
(水漏れ・故障・破損・けがの原因)



- タンクおよびトレーの水は、定期的に新しい水道水と入れ替え、常に清潔を保つよう、お手入れする **29,30ページ**  
加湿機能を使用しないときは水を捨てる  
(カビや雑菌が繁殖し悪臭の原因、水漏れの原因)  
まれに体質によっては過敏に反応し、健康を害することがあります。  
この場合は、医師にご相談ください。
- フィルター・タンク・トレーは取り付けて運転する  
(清浄効果が得られない。また、故障の原因)

- 畳や傷の付きやすい床・凹凸のある所・毛足の長いじゅうたんなどでは持ち上げて移動する  
キャスターを引きずって本体の方向を変えたり、移動させない
- キャスターで移動させるときは、ストッパーのロック(左右2カ所)を解除し、ゆっくりと移動する  
(床やじゅうたん、畳などを傷付ける原因)

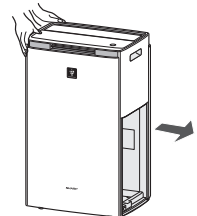
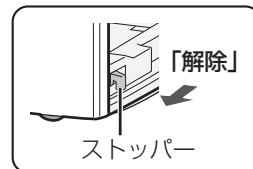

- 燃焼器具と併用して使用するときにはこまめに窓を開け、換気をする  
本製品は、一酸化炭素などの有害物質を除去するものではありません。(換気が不十分の場合、酸素不足による窒息の原因)



## 背面

★必ず取り付け、運転してください。

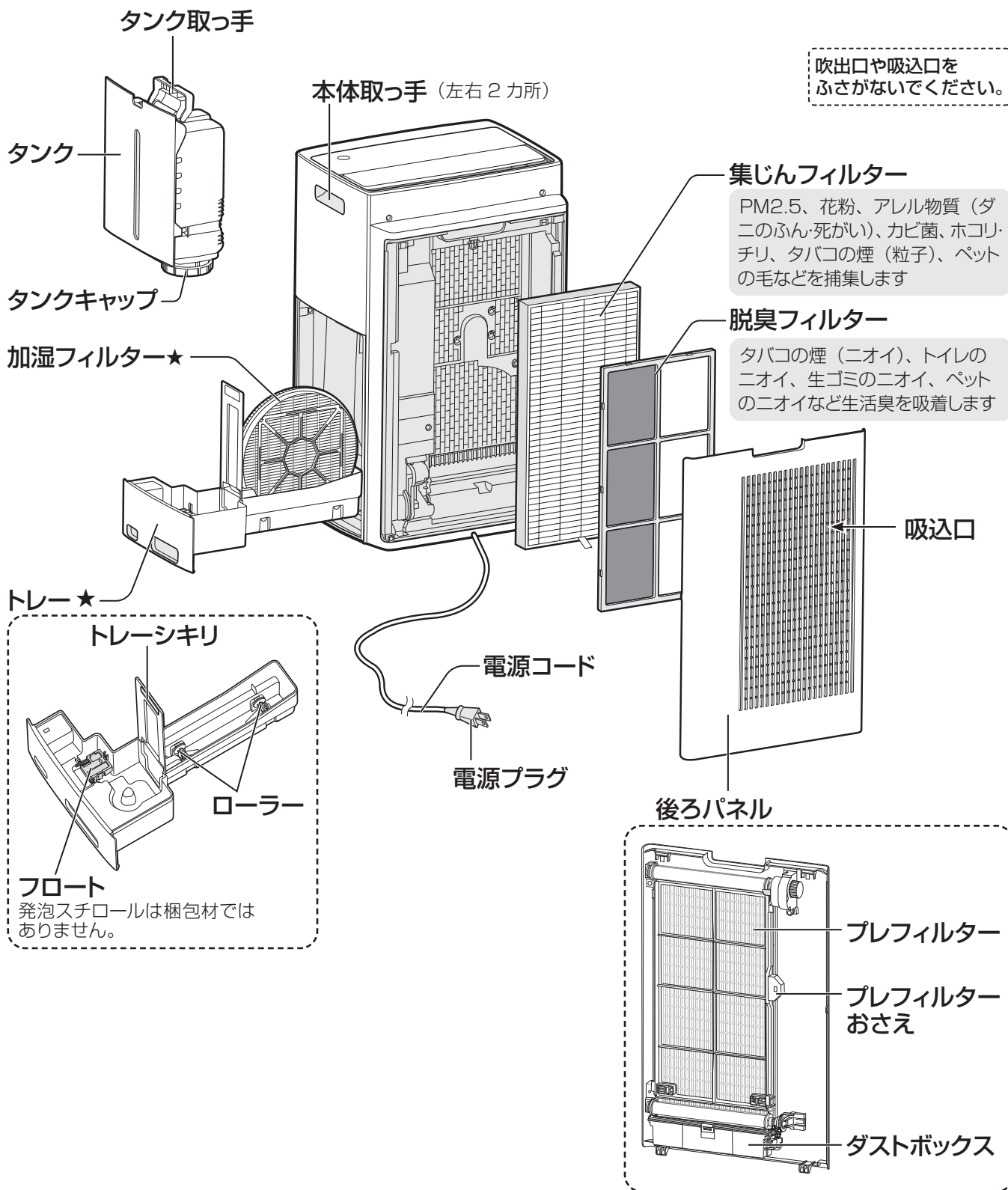

# 各部のなまえ (つづき)

## 操作部

※ 操作部のイラストは説明のためのもので実際の見えかたとは異なります。

### ボタン点灯キー

消灯している操作部のボタンを点灯することができます

- ボタン操作をせずに8秒経過すると、運転モード表示とチャイルドロックランプ（設定中のみ）以外は消灯します。
- 常時点灯させたいときは、3秒以上長押しします。

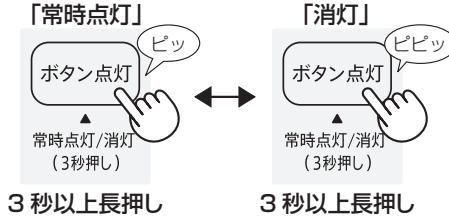

点滅して、お手入れなどのタイミングをお知らせします

- ボタン点灯キーを押して、内容を確認してください。

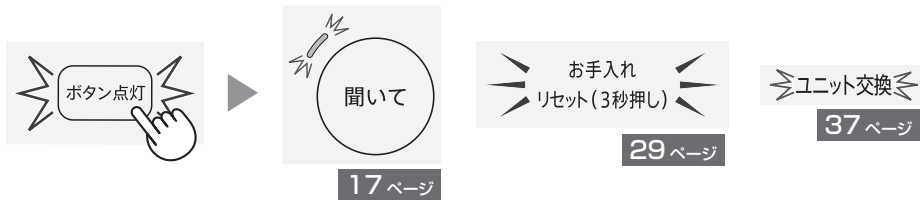

### 無線ボタン

無線 LAN 機能の設定に使用します **23 ページ**

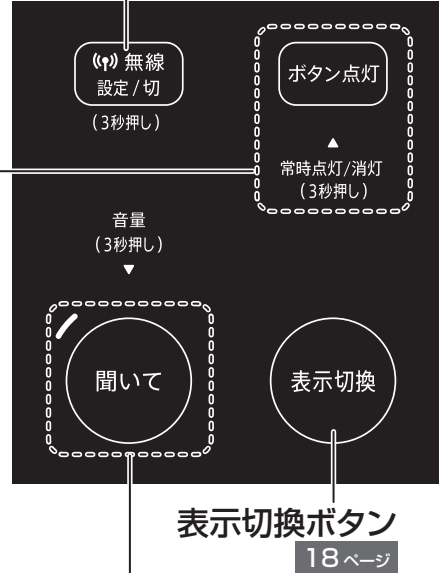

聞いてボタン／ランプ (白)  
(音量ボタン兼用) **17 ページ**

## 表示部

### ニオイモニター (橙・赤)

お部屋の空気中のニオイの強さを色でお知らせ  
消灯 橙 赤  
弱い ← → 強い

### クラウドサービ斯拉ンプ (白)

クラウドサービスからの運転指示を受けて運転しているときに点灯します。  
(「COCORO AIR」サービスで設定できます)

### プレフィルター掃除ランプ (白)

微小粒子 ハウスダスト ニオイ

### きれいモニター (水色～赤)

**6 ページ**

### プラズマクラスターイオンランプ (青)

**25 ページ**

### 微小粒子モニター (橙・赤)

ホコリの中のPM2.5など微小な粒子の多さを色でお知らせ

消灯 橙 赤  
少ない ← → 多い

こんなものにもPM2.5は含まれます

- ・タバコや線香などの煙
- ・調理時に発生する煙
- ・自動車などの排気ガス
- ・物を燃やした時に発生する煙

### ハウスダストモニター (橙・赤)

お部屋の空気中のホコリの多さを色でお知らせ

消灯 橙 赤  
少ない ← → 多い

### 加湿中お知らせランプ (赤・白)

消灯 加湿していません。  
白点灯 加湿中です。  
赤点滅 給水してください。

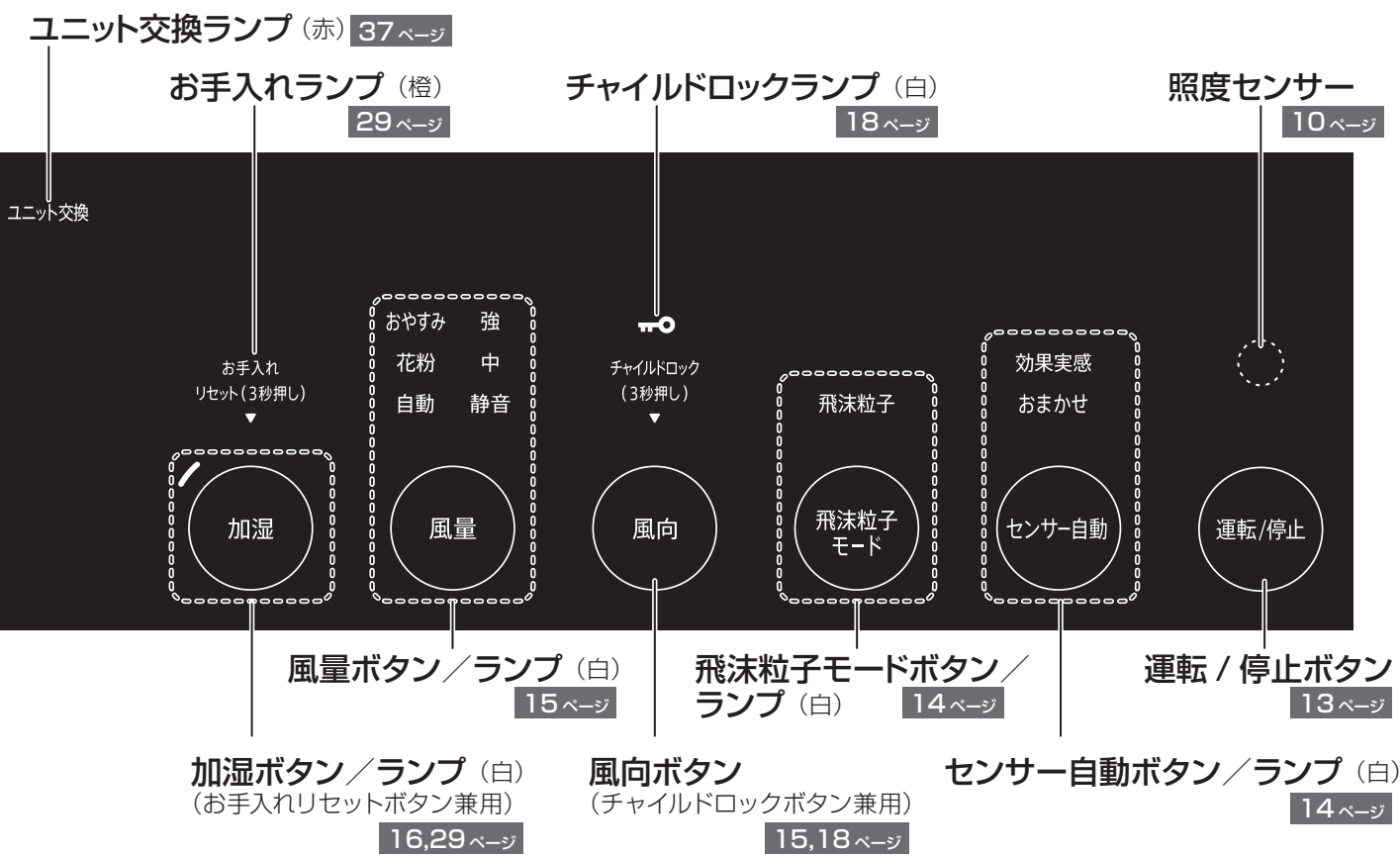

**コネクトランプ (白)**

無線 LAN 通信状態を表示します。

- 点灯: ルーターと無線 LAN 接続が完了しています。(無線 LAN 機能を使えます)
- 点滅: 無線 LAN 機能設定中、またはエラーが発生しています。
- 消灯: 無線 LAN 機能が停止、またはルーターと無線 LAN 接続が完了していません。

**表示モニター (白)**

**現在湿度 (目安) モニター**  
(25 ~ 75%まで 1%刻みで表示)

- お好みの湿度に設定することはできません。
- 除湿することはできません。

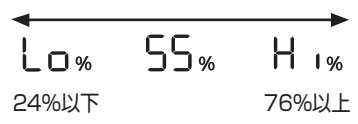

**現在温度 (目安) モニター**  
(0 ~ 50℃まで 1℃刻みで表示)

- 温度を調整する機能はありません。



**現在 PM2.5 濃度 (目安) モニター**  
(10 ~ 99 μg/m³まで 1 μg/m³ 刻みで表示)

- PM2.5 濃度表示以外のときに、PM2.5 濃度が高くなると、約 30 秒間、現在 PM2.5 濃度表示をします。(ココロエンジンの音量が「切」のときは、表示しません)

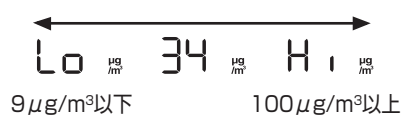

**24 時間電気代 (目安) モニター**

1 日 (24 時間) の電気代 (目安) を表示

● 現在の運転モードを 24 時間続けたときの電気代 (目安) を表示します。

3 円

**エラー表示**

異常時にお知らせ

45 ページ

E2

# ご使用前に

## 設置について

本体を適切な場所に設置してください

約 0℃～約 35℃のお部屋で使用する

- 結露や凍結によるフィルター寿命の低下や故障の原因

直射日光の当たる所や、熱や蒸気が発生する製品（暖房器具、炊飯器、電気ポットなど）から少し離す

- 変形、変質、変色やセンサーの誤作動の原因

テレビ・ラジオにノイズが入ったり、電波時計が正しく時刻表示しないときは、できるだけ離す

安定した平らな所で使用する

- 毛足の長いカーペットや、ふとんなどの上では転倒する原因
- テーブルの上など高い所で使うと、落下する原因

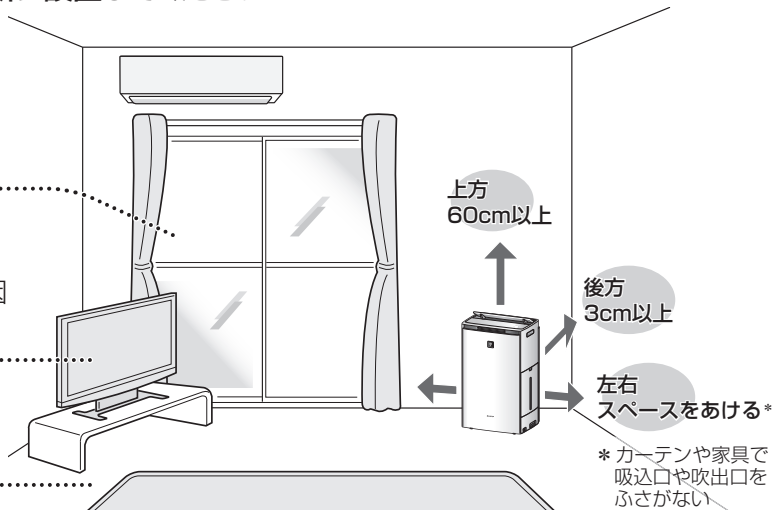

壁に 3cm まで近づけた状態で使用しても、集じん能力は変わりませんが、周辺の壁や床がよごれるおそれがありますので、できるだけ離してください。

- 本体周辺の壁や家具がよごれる場合は壁から十分に離して使用する
  - アルコールや次亜塩素酸、薬品などが浮遊する場所では使わない（故障の原因）
  - 同じ場所で長時間ご使用の場合は、製品下部の床や周辺の壁などのよごれに注意するときどき製品を移動し、床なども清掃する
  - 本体の近くでは、フッ素樹脂やシリコンを配合した化粧品など<sup>\*1</sup>は使わない
- ※1 ヘアケア商品（枝毛コート液・ヘアムース・ヘアトリートメントなど）、化粧品、制汗剤、静電気防止剤、防水スプレー、つや出し剤、ガラスクリーナー、化学ぞうきん、ワックスなど

本体内部にフッ素樹脂やシリコンなどの絶縁物が付着し、プラズマクラスターイオンが発生しなくなることがあります。

## センサーについて

この空気清浄機には 5 つのセンサーが搭載されています。センサーで検知したお部屋の空気のごよれや温度、湿度を表示部やきれいモニターで表示します。各センサーが検知するものは、以下の通りです。

### ●高感度ホコリセンサー

ハウスダスト（ホコリ・ダニのふん・死がい・カビの胞子・花粉）・タバコの煙・PM2.5（2.5 μm 以下の微小粒子状物質）など

こんなものにも PM2.5 は含まれます

- ・ タバコや線香などの煙
- ・ 調理時に発生する煙
- ・ 自動車などの排気ガス
- ・ 物を燃やした時に発生する煙

### ●ニオイセンサー

タバコや線香のニオイ・化粧品・アルコール・スプレー類など

### ●温度センサー・湿度センサー

お部屋の温度・湿度

### ●照度センサー

お部屋の明るさ

お部屋の明るさに合わせて、表示部の明るさ<sup>\*2</sup>や風量<sup>\*3</sup>を自動的に変更します。

※2 モニター明るさ「自動」時

※3 おまかせ運転時、風量「自動」「おやすみ」時

右のような場所に設置した場合は、照度センサーが明るさを正しく検知できないことがあります。お部屋の明るさに合

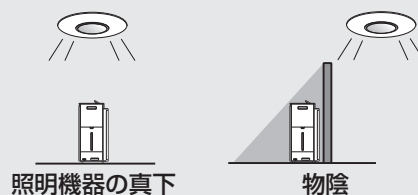

われない運転をするときは、設置場所を調節してください。（センサーの感度を調整することもできます **24,25 ページ**）



## フィルターの取り付け

電源プラグをコンセントに差し込む前に、取り付けてください

- 1** 後ろパネルをはずし、  
2種類のフィルターを  
取り出す

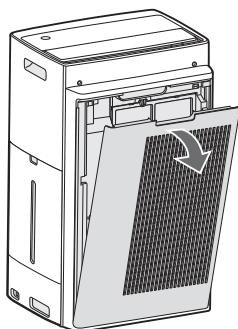

- 本体の中にフィルター (2種類) が入っています。

- 2** 各フィルターを袋から取り出す

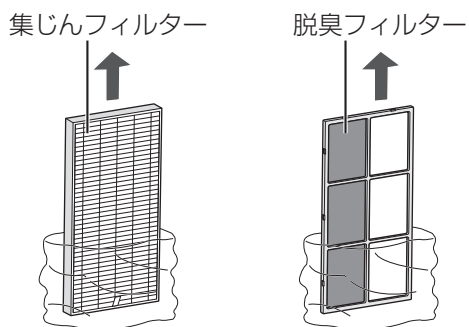

- フィルターは、ポリ袋から取り出した直後にわずかにニオイがすることがありますが、フィルターの性能には問題ありません。

- 3** フィルターを本体に取り付ける

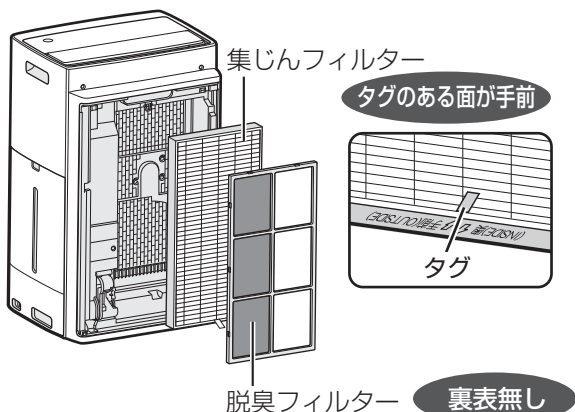

- 集じんフィルター (厚みのある方) は、タグのある面を手前に取り付けてください。  
裏表を逆に取り付けると清浄効果が得られません。
- 集じんフィルターのタグを脱臭フィルターの手前まで引き出しておく、取りはずしの際に便利です。

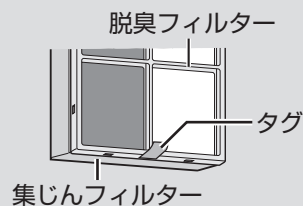

- 4** 下側ツメ (2カ所) を入れて、  
後ろパネルを取り付ける

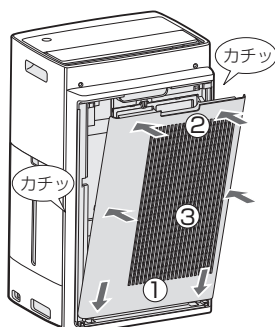

- 後ろパネルを正しく取り付けしていない場合、エラー「U」が表示され、プレフィルター自動掃除ができません。

# ご使用前に (つづき)

## 同梱品の取り付け

Ag<sup>+</sup>イオンカートリッジや使い捨て加湿プレフィルターは取り付けずに使用いただくこともできますが、取り付けることでお手入れが簡単になります。お好みでご利用ください。

### 1 加湿フィルターを取り出す

タンクを取り出す

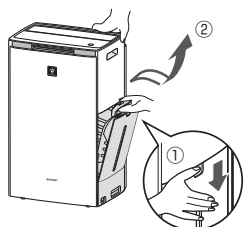

トレーを  
少し持ち上げる

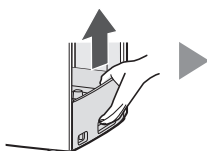

トレーを引き出し、加湿フィルターを取り出す

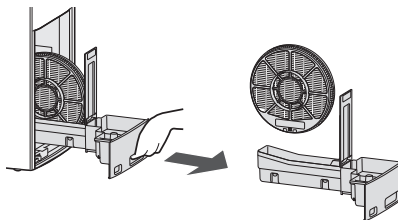

### 2 フィルターわくをはずして、使い捨て加湿プレフィルターを取り付ける 交換の目安：1カ月に1回

フィルターわく (グレー) を  
はずす

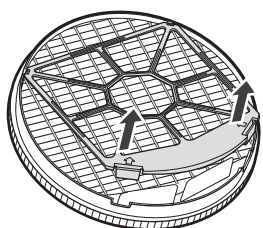

下部のつまみをつまんで  
持ち上げる

加湿プレフィルター (1枚) を  
図のように加湿フィルターにのせる

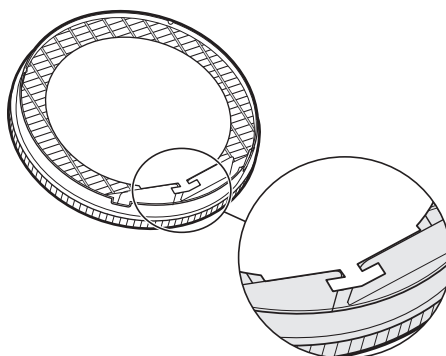

フィルターわく (グレー)  
を元通り取り付ける

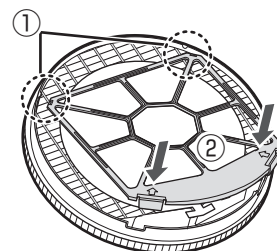

上部のツメを差し込み (①)  
下部のつまみを押す (②)

### 3 タンクキャップに Ag<sup>+</sup> イオンカートリッジを取り付ける 交換の目安：1年に1回

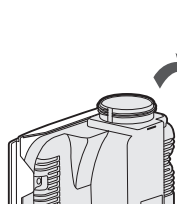

Ag<sup>+</sup>イオンカートリッジ

タンクキャップ

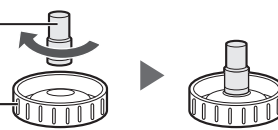

### 4 トレーとタンクを本体に取り付ける

加湿フィルターを  
トレーにセットする

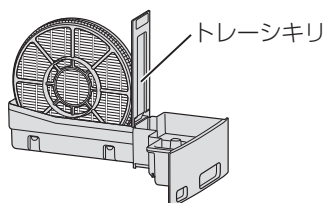

トレーを  
本体へ取り付ける

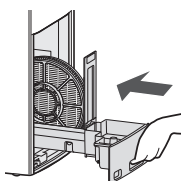

タンクを本体へ  
取り付ける

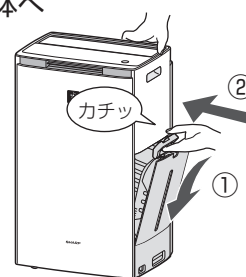

- トレーシキリは、ゆるめに取り付けてあります。異常ではありません。
- 加湿フィルターは、白色の面を本体正面側にして取り付けてください。

# 運転する / 停止する

## 運転する

1



- お買いあげ時は、センサー自動運転「おまかせ運転」で運転します。

2

## 好みの運転を選ぶ



自動で運転したいとき

【センサー自動運転】 14ページ



微小粒子などの空気のおよみを素早くきれいになりたいとき

【飛沫粒子モード運転※】 14ページ



好みの風量で運転したいとき

【風量を切り換える※】 15ページ

※ 加湿運転を入/切することができます。



## お知らせ

- 加湿が必要なときにタンクに水がない場合は、加湿中お知らせランプが赤点滅して給水をお知らせします。  
加湿したくないときは、加湿運転を「切」にしてご使用ください。 16ページ



## 停止する



## 無線 LAN 機能

詳しくは20ページ

スマートフォンから運転や停止の操作ができたり、  
アプリでお部屋や屋外の空気を確認したりすることができます。  
また、お住まいの地域や季節に応じて、自動で最適な運転に切り換えてくれます。

# センサー自動運転

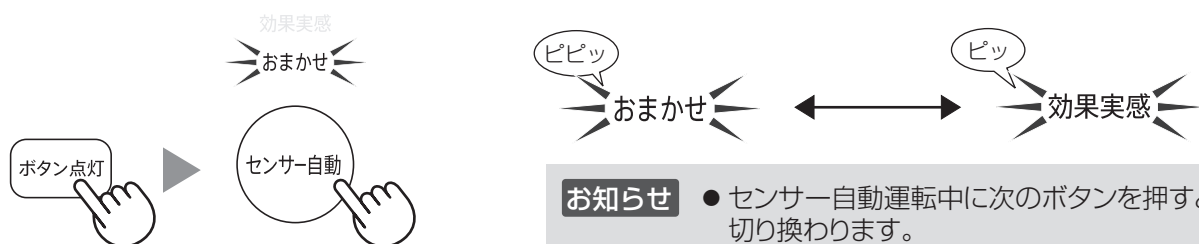

## お知らせ

- センサー自動運転中に次のボタンを押すと、運転が切り換わります。

風向ボタン (おまかせ運転時のみ) / 加湿ボタン  
… 風量「自動」・加湿「入」運転

風量ボタン  
… 直前の風量・加湿設定で運転

## おまかせ運転

- 自動で風量や加湿を切り換えて、お部屋に適した風量・湿度にコントロールするおすすめの運転です。
- 空気のごとの状況に応じて、気流が自動で切り換わります。
- お部屋が明るく、きれいな状態 (きれいなモニターが水色) が 3 時間続いた場合、お部屋の空気を循環させる運転を自動で約 10 分間おこないます。

## 効果実感モード

外出時など、不在中にお部屋の空気をパワフルにきれいにしたいとき

- 最初の 10 分間は、最大風量で、吸じんに最適な運転をします。その後は、空気のごとをセンサーで検知し、吸じん・消臭・除菌それぞれに最適な気流を自動で切り換えて強めの風量で運転します。
- 加湿は自動で「切」になります。
- プラズマクラスターイオンを「切」に設定していても、自動で「入」になります。

# 飛沫粒子モード運転

微小粒子などの空気のごどもを素早くきれいにしたいとき



- 最初の 10 分間は、強めの風量で運転します。その後は、自動でお部屋の状態に適した風量にコントロールします。
- プラズマクラスターイオンを「切」に設定していても、自動で「入」になります。
- 飛沫粒子モード運転中に「飛沫粒子モードボタン」「風向ボタン」を押しても、「ピッピッ」と音が鳴って、操作できません。

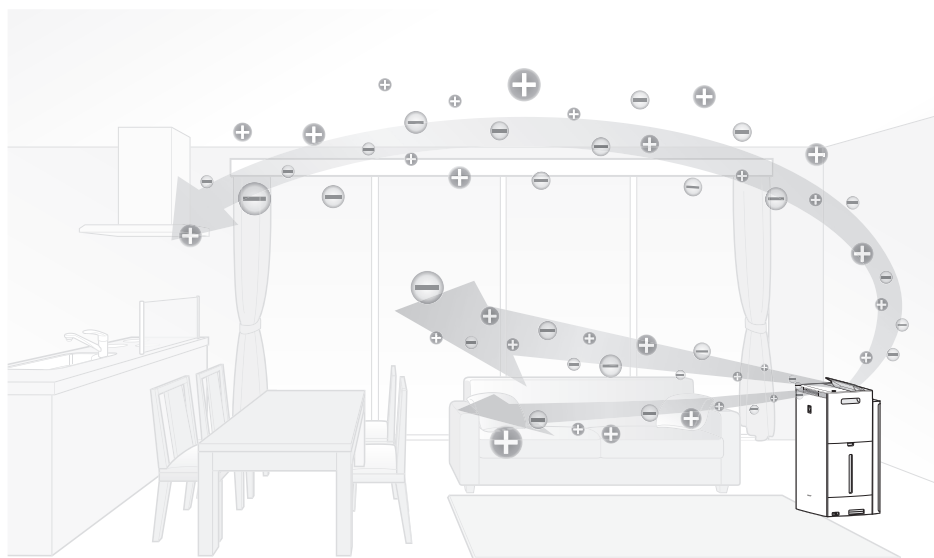

# 風量を切り換える

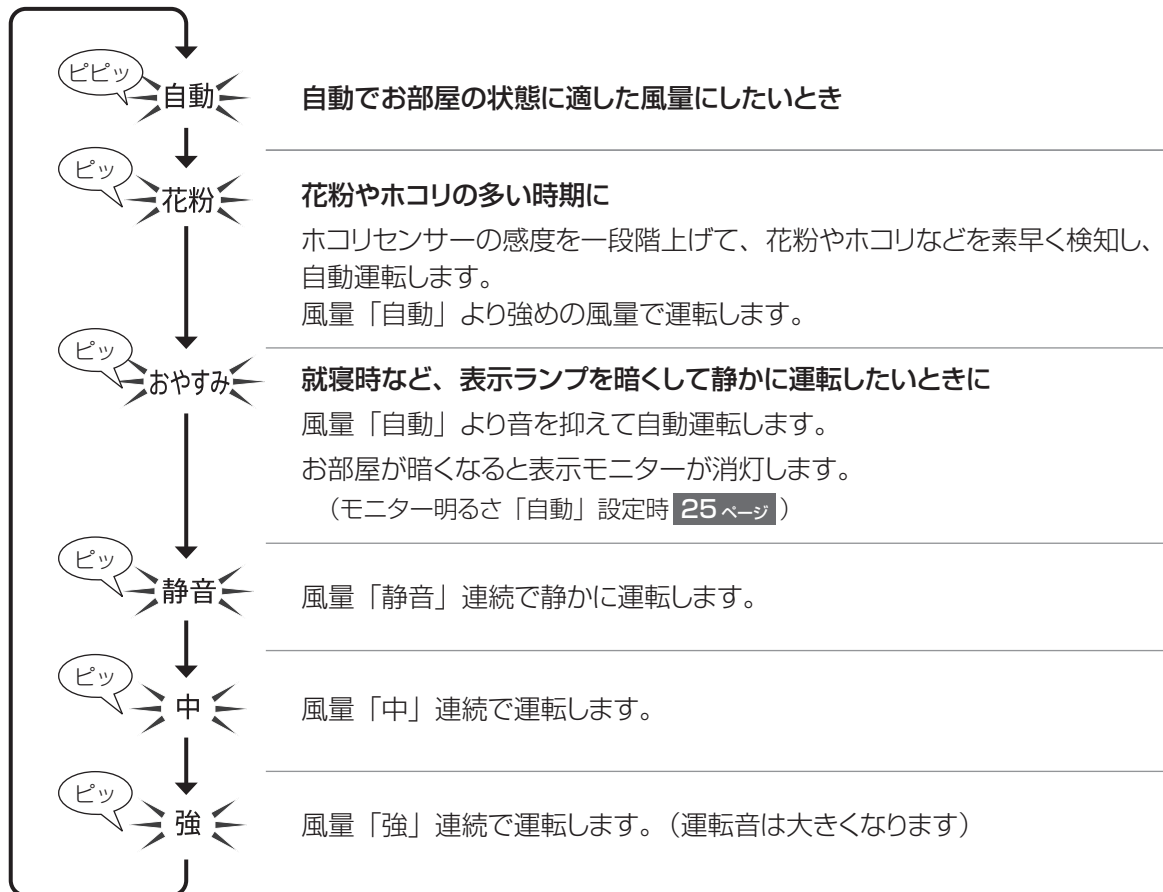
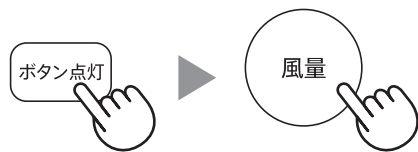

使  
い  
か  
た

# 風向を切り換える

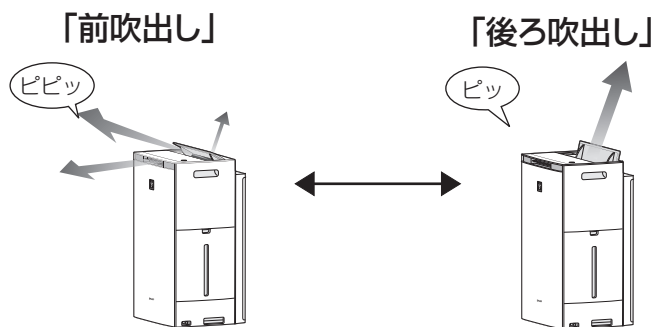
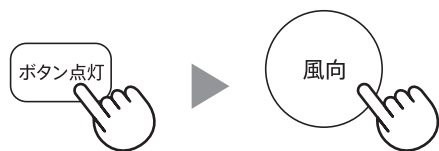

**お知らせ**

- 運転モードによって、ルーバーの位置は変わります。
- 効果実感モード・飛沫粒子モード時は、風向を変更することはできません。
- おまかせ運転時に風向ボタンを押すと、風量「自動」運転に切り換わります。
- ボタンを押してから、風向が変わるまでに時間がかかることがあります。

**ご注意**

- 手で無理やりルーバーの位置を変えない (故障、けがの原因)

# 加湿する

お部屋の温度に適した湿度になるように加湿します  
(好みの湿度には設定できません)

## 1 タンクに水を入れる

- ①タンク取っ手を下に押す
- ②手前に引いて取り出す

残った水を捨てて振り洗いしてから水道水を入れる

タンクキャップをしっかり締める  
水漏れがないことを確認する

タンク周りの水を拭き取ってから本体に入れる

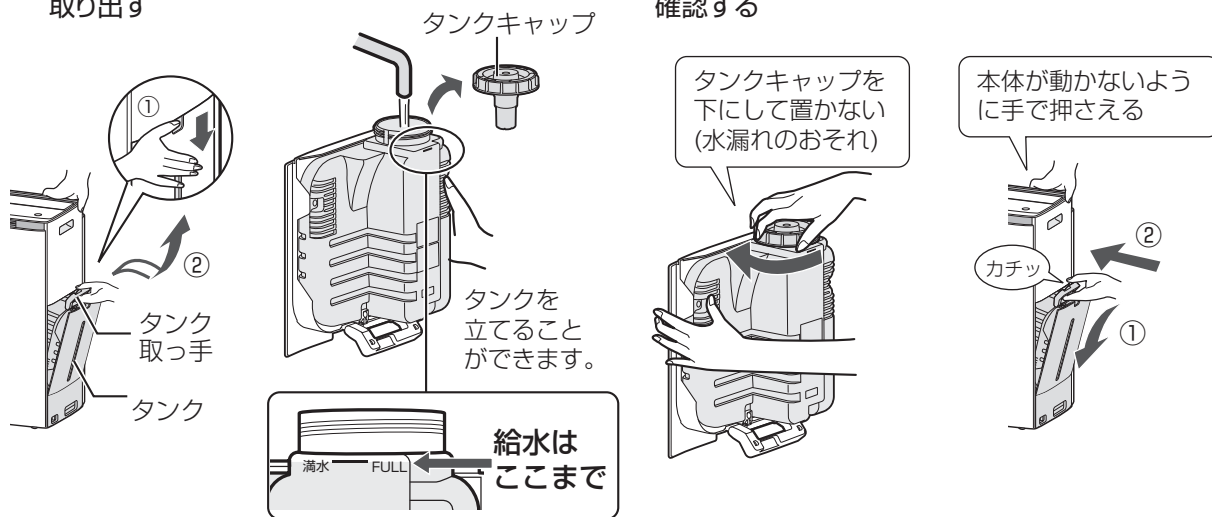

### ご注意

- 水道水以外は使わない (雑菌が繁殖する原因)
- 40℃以上のお湯やアロマオイル・化学薬品・よごれた水・洗剤・芳香剤・次亜塩素酸などを入れない (ひび割れ・水漏れ・異臭の原因) **3 ページ**
- 本体に水を入れたあとは、傾けたり、激しく動かさない (水漏れの原因)

## 2 運転を開始する



## 3 「入」 「切」

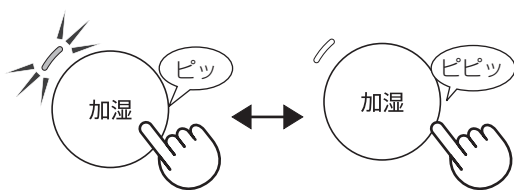

- 表のように湿度を調節します。( ( ) 内は風量「おやすみ」時)

お部屋の温度	適した湿度
～ 18℃	65% (65%)
18℃～ 24℃	60% (65%)
24℃～ 28℃	55% (60%)
28℃～	45% (50%)

- 風量「静音」・「中」・「強」時は、お部屋の温度・湿度によらず、連続加湿します。
- 効果実感モード時は、加湿運転は「切」になります。
- タンクの水がなくなると、加湿中お知らせランプが赤点滅し、加湿せずに運転を続けます。
- 適した湿度になると、加湿中お知らせランプが消灯します。(湿度を自動調節する運転のみ) **8 ページ**

### お知らせ

- お部屋の広さや状態によっては、適した湿度にならないことや上がり過ぎることがあります。
  - ・ 適した湿度にならないとき…風量「強」または風量「中」で運転してください。
  - ・ 適した湿度を超えると…加湿運転を「切」にしてください。



# ココロエンジン

見えない空気の状態をセンサーでみはって音声で伝えてくれます。  
また、ご使用状況により、お手入れ時期や使いかたのコツなどもお知らせします。

(例) センサーがよごれを検知したとき

空気のごよれ、見つけました  
急いでキレイにしますね

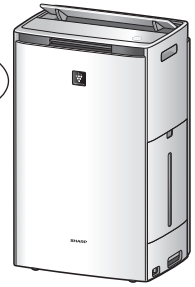

## 無線 LAN 機能を設定すると

屋外の空気情報（花粉、PM2.5、黄砂が多いなどの予報）や、天気予報、季節の情報なども音声でお知らせするようになります。

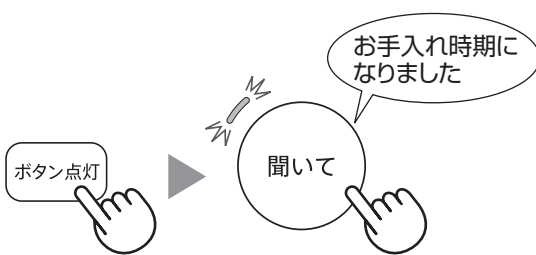

伝えたいことがあると、聞いてランプが点滅して、お知らせします。  
聞いてボタンを押して、確認してください。

※聞いてランプが消灯している場合も、いろいろお知らせしてくれます。

- 空気清浄機が自動的にお知らせする内容によっては、お知らせから5分以内にボタンを押すと、聞き直すことができます。  
(例) 「もう1度言いますね。空気がキレイになりました」
- 短い間に何回も聞いてボタンを押すと、同じことを繰り返してお知らせします。少し時間を空けて押してください。

使  
い  
か  
た

## 音量を切り換える（「ココロエンジン」のお知らせの音量を変更することができます）

1



- 音量「入（前回設定の音量）」と「切」を切り換えます。

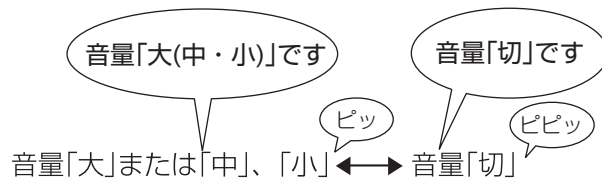

- 「ココロエンジン」お知らせ中に押すと、お知らせを途中で止めて音量「切」になります。  
再び発話させたいときは音量を切り換えてください。

2

(10秒以内に)  
お好みの音量を選ぶ

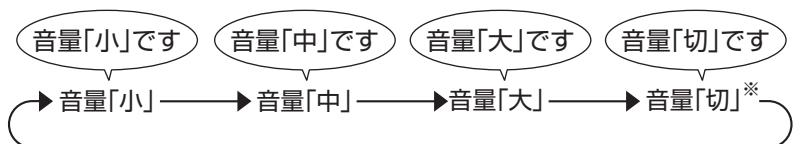

※ 「ココロエンジン」のお知らせをしなくなります。  
ただし、聞いてランプが点滅しているときに聞いてボタンを押すと、音量「小」でお知らせします。

- お買いあげ時は、音量「中」です。

## お知らせ

- いろいろな状況に応じてお知らせするため、状況によってはお知らせしないことがあります。  
(例) 「タンクのお水が、なくなりました」 など
- お部屋が暗いときや風量「おやすみ」を設定しているときは、「ココロエンジン」のお知らせを制限します。(聞いてボタンを押したときは、お知らせします)

・本製品の音声合成ソフトウェアには、HOYA 株式会社 MD 部門 ReadSpeaker SBU の「ReadSpeaker」を使用しています。「ReadSpeaker」は、ReadSpeaker Holding B. V. の商標です。

# 表示を切り換える

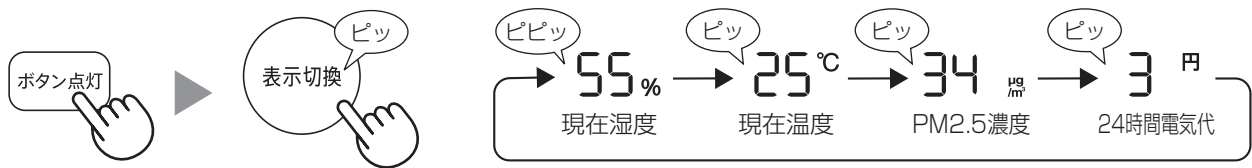

- 表示内容は、目安です。
- 風量が自動的に切り換わる運転をしているときは、現在の風量で 24 時間運転を続けた場合の電気代（目安）を表示しています。
- 電気代は電力料金単価 27 円 / kWh で算出しています。【お買い上げ時】  
1 円以下の小数点は四捨五入して表示します。電力料金単価は変更できます。 **24,25 ページ**

# チャイルドロック

小さなお子様のいたずらや、誤操作を防止したいときに



- チャイルドロックを設定すると、無線 LAN 機能「切」と操作部のボタン点灯、チャイルドロック解除以外の操作はできません。ボタン操作をおこなうと、「ピピピッ」と無効音が鳴ります。
- 専用のスマートフォンアプリからの操作はできます。無線LAN機能を使用したくない場合は、無線 LAN 機能を停止してください。 **23 ページ**
- 電源プラグを抜くと、設定は解除されます。  
(運転自動復帰設定中は、電源プラグを抜いても解除されません **24,25 ページ**)

# プレフィルター自動掃除機能

プレフィルターにたまったホコリを自動で掃除します。  
プレフィルターをキレイに保つことで、集じん性能の低下を抑えます。

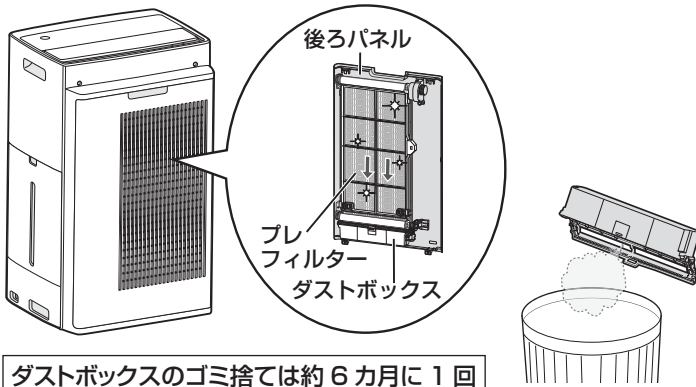

ダストボックスのゴミ捨ては約 6 カ月に 1 回

33 ページ

プレフィルター自動掃除中は、プレフィルター掃除ランプが点滅します。

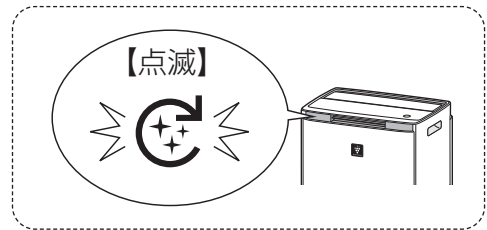

前回のお掃除からの運転時間が約 48 時間経過するたびに、現在の運転を中断して、自動的にプレフィルターのお掃除を始めます。(自動掃除時間は約 7 分間)

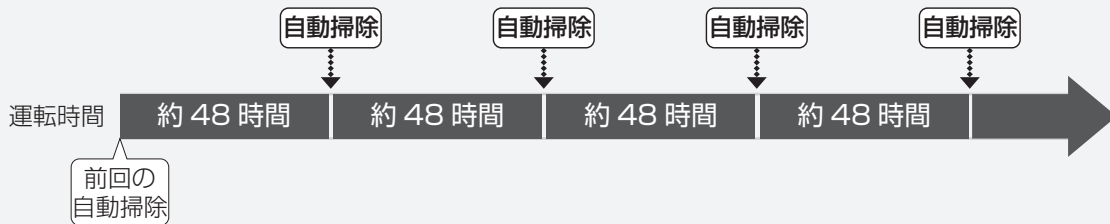

ただし、次のような場合は、運転時間が約 48 時間経過しても、プレフィルター自動掃除を開始しません。

- きれいモニターが点滅
- お部屋の明るさが「暗い」
- 何かボタン操作をした

次の状態が 10 分以上続いたときに、プレフィルター自動掃除を開始します。

- きれいモニターが水色で点灯
- お部屋の明るさが「明るい」
- ボタン操作をしていない

- プレフィルター自動掃除中に運転 / 停止ボタンを押して中止すると、強制的に途中で停止し、プレフィルターが元の位置に戻りません。次にプレフィルター自動掃除をおこなった後、プレフィルターが元の位置に戻ります。

- プレフィルター自動掃除機能は、「解除」することもできます。 [24,25 ページ](#)  
(お買いあげ時は「設定」)

※ プレフィルター自動掃除機能を「解除」しているときでも、前回のお掃除から約 1 カ月 (約 720 時間) 運転すると、たまったホコリを回収するために、自動でお掃除します。

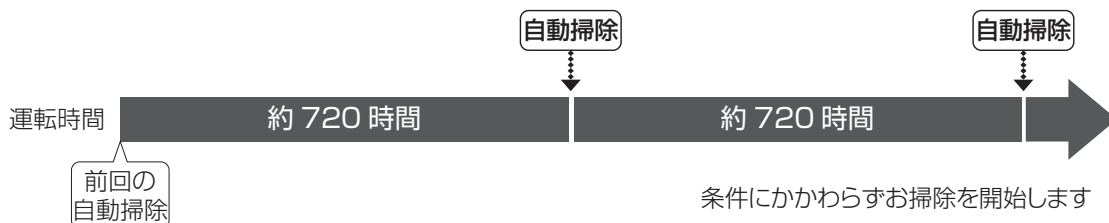

# スマートフォンで操作する

無線 LAN 接続すると、スマートフォンで遠隔操作したり、アプリ専用の運転モードが選択できます

「COCORO AIR」サービスで「おうちフィット」を設定すると.....

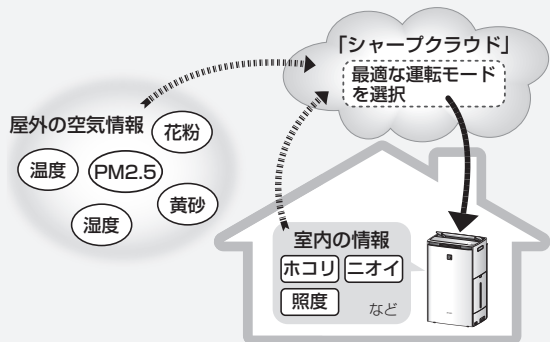

屋外と室内の空気情報や、お料理や外出などの生活パターンに応じて最適な運転を自動で選択します。

**ペットを飼っている方は**

「COCORO AIR」サービスにペット（犬・猫）を登録すると.....

専用の運転モードが選択できます。  
また、「温度に関するお知らせ」機能を設定することで、お部屋の高温や低温をスマートフォンにお知らせします。

「COCORO HOME」アプリ

詳しくはこちら  
<https://cocoroplus.jp/sharp/home/>



「COCORO AIR」サービス

詳しくはこちら  
<https://cocoroplus.jp/sharp/air/>

「COCORO AIR」サービスの利用には「COCORO HOME」アプリが必要です。



## 無線 LAN 接続に必要なもの

### ■ インターネット回線

- ・プロバイダー（インターネット接続業者）と常時接続のブロードバンド回線の契約が必要です。
- ・インターネットに接続する際に、毎回 ID 認証をおこなう場合は、ご利用できません。
- ・光回線をおすすめします。
- ・ダイヤルアップ、モバイルルーターやスマートフォンのテザリングではご利用できません。

### ■ 無線 LAN アクセスポイント（ルーター） ※以下「ルーター」と表記

- ・「IEEE802.11a/b/g/n」に対応のルーターをご使用ください。
- ・暗号化方式は「WPA」「WPA2」「WPA3」に対応しています。「WPA2(AES)」または「WPA3」の使用をおすすめします。暗号化方式「WEP」はセキュリティ強度が低いため対応していません。
- ・「ステルス設定」や「MAC アドレスフィルタリング」を設定している場合は、解除してください。

※あらかじめ、お使いのルーターの取扱説明書をご覧ください。接続方法や暗号方式の設定を確認してください。

### ■ スマートフォン、タブレット端末などの携帯端末機器

対応 OS（2022 年 1 月現在）  
Android™ 5.0 以降 / iOS12 以降（iPhone など）  
ルーターと無線 LAN 接続ができていることを確認しておいてください。

\*「Android」は Google LLC の商標です。  
そのほか、説明書の中で記載されている会社名、団体名、商品名は、各社の商標または登録商標です。

## 知っていただきたいこと

- 「COCORO HOME」アプリは、バージョンアップにより内容が変更されることがあります。
- 通信状態が悪い場合は、スマートフォンの操作ができない・操作内容がスマートフォンに反映されないことがあります。
- 誤操作防止のため、スマートフォンの画面のロックをおすすめします。
- ネットワーク接続を中止したい場合は、無線 LAN 機能を停止してください。
- 空気清浄機の風量の変化により、周囲に悪影響がでないこと（飛びやすい物がないこと等）を確認して、ご使用ください。
- 次のような場所では使用しないでください。
  - ・病院内や医療機器のある場所、またその近く
  - ・高精度な制御や微弱な信号を取り扱う電子機器の近くご注意ください電子機器の例：補聴器、心臓ペースメーカー、火災報知器、自動ドア、その他の自動制御機器など
- 1 台の空気清浄機に COCORO ID は 10 個まで登録することができます。
- アプリは無料ですが、インターネット接続、アプリのダウンロードや操作に必要な通信費は、お客様のご負担になります。

# 無線 LAN・Bluetooth® 使用上のご注意

無線LAN、Bluetoothをご利用の場合は、次の内容、およびご使用のルーターの取扱説明書を必ずご覧のうえ、正しくお使いください。お客様、または第三者による誤った使用、使用中に生じた故障、その他の不具合、本製品の使用によって受けられた損害については、法令上賠償責任が認められる場合を除き、当社は一切の責任を負いません。

## ■電波に関する使用上のご注意

- 本製品は、電波法に基づく小電力データ通信システムの無線局の無線設備として技術基準適合認証を受けた無線モジュールを内蔵しています。
  - ・本製品を使用するときに無線局の免許は不要です。
  - ・本製品は日本国内でのみ使用できます。
  - ・本製品内蔵の無線モジュールを分解／改造すると法律で罰せられることがあります。
- 電気通信事業法に基づく端末機器の設計についての技術適合認定を受けた無線モジュールを内蔵しています。本製品を使用するときに電気通信事業者の検査は必要ありません。
- 本製品と同じ周波数帯（2.4GHz / 5GHz）を利用する無線通信機器である Bluetooth、その他特定小電力無線機器の近くで使用した場合、機能が制限されることがあります。また、電子レンジなどの機器の磁場、静電気、電波障害が発生するところでは、一時的に電波状態が悪くなり、ご利用できなくなる場合があります。

本製品の使用周波数帯では、電子レンジなどの産業・科学・医療機器のほか、工場の製造ラインなどで使用されている移動体識別用の構内無線局(免許を要する無線局)および特定小電力無線局(免許を要しない無線局)、ならびにアマチュア無線局(免許を要する無線局)が運用されています。

- ① 本製品を使用する前に、近くで移動体識別用の構内無線局および特定小電力無線局並びにアマチュア無線局が運用されていないことを確認してください。
- ② 万一、本製品から移動体識別用の構内無線局に対して有害な電波干渉の事例が発生した場合には、速やかにルーターの使用周波数を変更するか、または電波の発射を停止した上、シャープ空気清浄機サポートページ(51ページ)からご連絡いただき、混信回避のための処置などについてご相談ください。
- ③ その他、本製品から移動体識別用の特定小電力無線局あるいはアマチュア無線局に対して有害な電波干渉の事例が発生した場合など、何かお困りのことが起きたときは、シャープ空気清浄機サポートページ(51ページ)からお問い合わせください。

- 本製品内蔵の無線モジュールは、以下の仕様に対応しています。

- ・ Bluetooth5.0 (Bluetooth Low Energy only support)
- ・ IEEE802.11a/b/g/n
- ・ 本製品が使用する無線の周波数などの仕様は次の通りです。

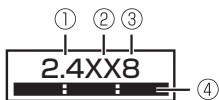

- ① 2.4 : 2.4GHz 帯を使用する無線設備を表します。
- ② XX : 変調方式がその他方式であることを示します。
- ③ 8 : 想定される干渉距離 80 m以下であることを示します。
- ④ ■■■■■ : 全帯域を使用し、かつ移動体識別装置の帯域を回避不可であることを意味しています。

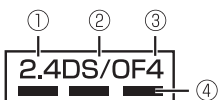

- ① 2.4 : 2.4GHz 帯を使用する無線設備を表します。
- ② DS/OF : 変調方式が DS-SS 方式 / OFDM 方式であることを示します。
- ③ 4 : 想定される干渉距離 40 m以下であることを示します。
- ④ ■■■■■ : 全帯域を使用し、かつ移動体識別装置の帯域を回避可能であることを意味しています。

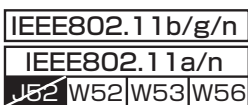

- W52 (5.2GHz 帯 36、40、44、48ch) が利用できます。
- W53 (5.3GHz 帯 52、56、60、64ch) が利用できます。
- W56 (5.6GHz 帯 100、104、108、112、116、120、124、128、132、136、140ch) が利用できます。
- ※ W 52 / W 53 は、電波法により屋外での使用が禁止されています。

## ■個人情報(セキュリティ関連)に関する使用上のご注意

- 無線 LAN、Bluetooth の無線通信をご利用の場合は、暗号設定有無にかかわらず電波を使用している関係上、傍受される可能性があります。
- 無線 LAN は、電波を利用して本製品とルーター間で情報のやり取りをおこなうため、電波の届く範囲であれば自由に LAN 接続が可能であるという利点があります。その反面、電波はある範囲内であれば障害物(壁など)を越えてすべての場所に届くため、通信内容を盗み見られる／不正に侵入されるなどの可能性があります。
- 無線 LAN 接続設定時に利用権限がない機器およびネットワークとの接続をしないでください。
- 廃棄したり第三者に譲渡する場合は、本体の無線モジュールの初期化 **24,26 ページ** をおこなってください。
- 第三者から譲渡された場合は、第三者からの不正アクセスなどを防ぐため、本体の無線モジュールの初期化 **24,26 ページ** をおこなってください。

## ■その他

- 本製品は法令上、電気通信事業者(移動通信会社、固定通信会社、インターネットプロバイダなど)の通信回線(公衆無線 LAN を含む)に直接接続することはできません。本製品をインターネットに接続する場合は、必ずルーターなどの機器を経由して接続してください。
- すべてのルーターおよび住宅環境でワイヤレス接続、性能を保証するものではありません。JATE による技術基準適合認証を受けたルーターをご使用ください。次のような場所では、電波が届かなくなったり、電波が途切れたりすることがあります。
  - ・コンクリート、鉄筋、金属が使われている建造物内／障害物の近く／同じ周波数を利用する無線通信機器の近く。
- 本製品の無線 LAN(2.4GHz 帯)は 1 ~ 13 チャンネルに対応しています。これ以外のチャンネルに設定されているルーターとは通信できません。

・「Bluetooth®」は、Bluetooth SIG, Inc. の登録商標です。



# スマートフォンで操作する (つづき)

## 無線 LAN 機能 初期設定

- スマートフォンの Bluetooth 機能を「ON」にしてください。  
(空気清浄機の Bluetooth 機能はお買い上げ時は「ON」です)
- スマートフォンは空気清浄機の近くで操作してください。

### 事前準備

#### 1. 「COCORO MEMBERS」の会員登録をする

COCORO ID:



<https://cocoromembers.jp.sharp/m1/>

#### 2. 「COCORO HOME」

アプリをインストールし、起動する

利用規約を確認し、チェックを入れ「同意して次へ」をタップする

「ログイン/新規登録」をタップし、COCORO ID とパスワードを入力してログインする

「タイムライン画面へ」をタップする



<https://cocoroplus.jp.sharp/home/#app>



- 下記の権限を求めるメッセージが表示されたときは、接続に使用するので「許可 (OK)」を選択してください。(スマートフォンや OS のバージョンにより異なります)
  - ・ 位置情報の利用許可・ Bluetooth 機能の使用許可
  - ・ ネットワーク上のデバイスの検索について

### 初期設定：アプリに空気清浄機を登録する

#### 1. 画面下部の「機器リスト」をタップする



#### 2. 画面右上の「+」をタップする



#### 3. 「空気清浄機」をタップし、画面に従って操作する

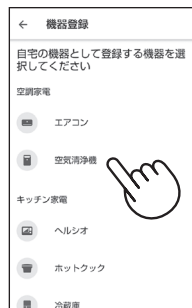

#### 4. 機器登録が完了しました「次へ」をタップする



- 操作の途中で登録する空気清浄機が表示された場合は、タップしてアプリの画面に従って操作してください。
- 目的以外の機器が表示される場合もあります。接続が不要な場合は「キャンセル」をタップしてください。



## 無線 LAN 接続を「切」にしたいとき (無線 LAN 機能の停止)

ルーターとの通信を切断すると、スマートフォンでの操作を受け付けません。

無線 LAN の登録情報は記憶しています。

情報を消去したいときは、無線モジュールの初期化をおこなってください。 [24,26 ページ](#)



- 無線 LAN 機能の停止後、再び元のルーターと無線 LAN 接続したい場合は、「**A1** 無線 LAN 機能の切り換え」で、起動してください。 [24,26 ページ](#)

## 無線 LAN 機能 Q&A

こんなとき	お調べください	参照ページ
空気清浄機とルーターの無線 LAN 接続ができない	<ul style="list-style-type: none"> <li>● お使いのルーターの仕様を確認してください。</li> <li>● ルーターの本体やアンテナの向きを調整したり、ルーターと空気清浄機を近づけたりして、ルーターの電源を入れ直し、もう一度、初期設定をしてください。</li> </ul>	20 22
アプリがインストールできない	<ul style="list-style-type: none"> <li>● スマートフォンの OS がアプリに対応しているか確認してください。</li> </ul>	20
アプリに空気清浄機を登録できない (リンク設定できない)	<ul style="list-style-type: none"> <li>● スマートフォンと空気清浄機は、同じルーターに接続していますか?</li> <li>● 1 台の空気清浄機に登録できる COCORO ID の最大数を超過していませんか?</li> </ul>	— 20
スマートフォンから操作できない	<ul style="list-style-type: none"> <li>● 本体の接続ランプの表示を確認してください。</li> <li>● 無線 LAN 機能の設定が完了している場合、電源プラグをコンセントに差し込んでから接続ランプが点灯するまでしばらく (20 秒程度) かかります。その間、製品本体で操作はできますが、スマートフォンからの操作や状態通知はできません。(無線 LAN 通信状況により、点灯するまで時間がかかる場合があります)</li> </ul>	9 —
ルーターを変更した	<ul style="list-style-type: none"> <li>● COCORO HOME アプリで、接続先の変更を設定します。機器リスト画面で、登録している空気清浄機を選択し、「<b>⚙️ (設定)</b>」→「無線 LAN 接続先変更設定」を選んで、画面に従って操作してください。</li> </ul>	—
スマートフォンを機種変更した	<ul style="list-style-type: none"> <li>● COCORO HOME アプリをインストールし、登録済みの COCORO ID でログインしてください。</li> </ul>	—
本製品を廃棄 または 譲渡する	<ul style="list-style-type: none"> <li>● 個人情報の流出を防ぐため初期化してください。</li> </ul>	24,26
本製品を譲渡された不正なアクセスによる利用が疑われる スマートフォンを紛失した	<ul style="list-style-type: none"> <li>● 第三者からの不正アクセスを防ぐため初期化してください。</li> </ul>	24,26
複数のスマートフォンから操作したい	<ul style="list-style-type: none"> <li>● それぞれのスマートフォンで初期設定してください。</li> </ul>	22
無線 LAN 設定モードで <b>A2</b> ~ <b>A6</b> が選択できない	<ul style="list-style-type: none"> <li>● 無線 LAN 機能が起動していなかったり、無線 LAN 接続、リンク設定が完了していなかったりすると、選択できない機能があります。 ⇒ 通信状態を確認して、無線 LAN 接続、リンク設定を完了してください。</li> </ul>	24,27

# いろいろな設定を変更する

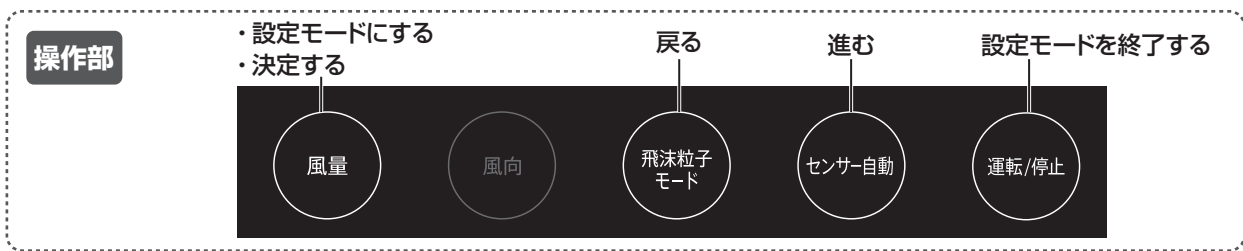

## 1 設定モードを表示する (運転停止中に)

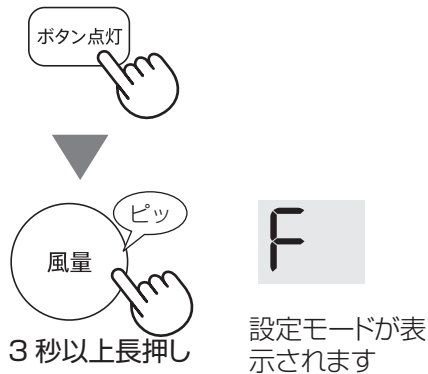

## 2 設定モードを選ぶ

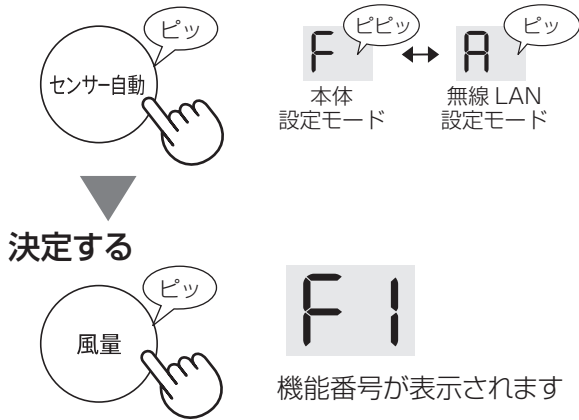

## 3 機能番号を選ぶ 詳細は 25 ~ 27 ページ

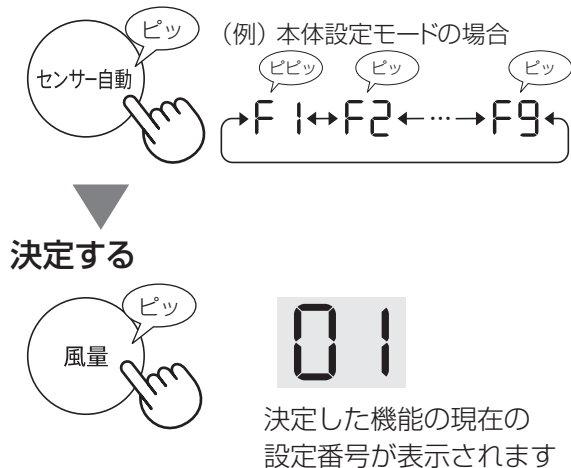

## 4 設定番号を変更する (例) モニター明るさを変更する場合

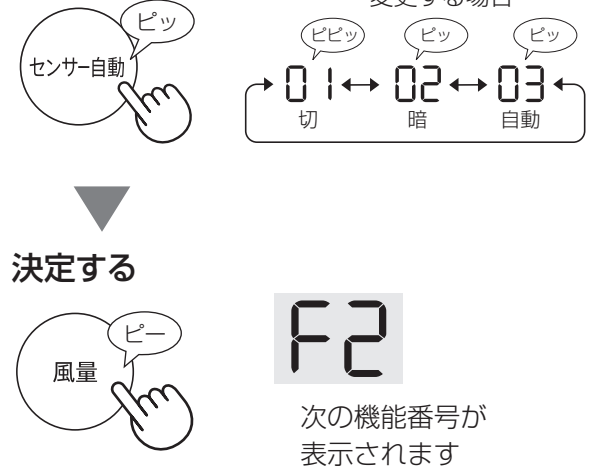

## 5 設定モードを終了する

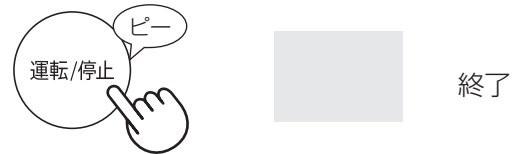

**お知らせ**

- 続けて複数の機能を変更する場合は、手順 3 ~ 4 を繰り返してください。
- 3分間操作しなかったときは、表示部が消灯して終了します。
- 「風量」 ボタンを押して決定していない設定内容は、変更せずに終了します。(途中でココロエンジンが操作方法をお知らせします)

## 本体設定モード F

機能番号	設定番号
<b>F1</b> モニター明るさ設定 表示部 / 操作部の明るさを調節できます	<b>01</b> 切 (消灯) ● 給水やエラー表示などは「暗」でお知らせします。 ● 操作ボタンで操作をした後は「暗」で 8 秒間点灯後、消灯します。
	<b>02</b> 暗 (少し明るさをおさえた表示)
	<b>03</b> 自動 (照度センサーに応じて、表示部 / 操作部の明るさが自動で切り換わります) 【お買いあげ時】 お部屋が明るいとき 明るい表示 (風量「おやすみ」のときは少しおさえた表示) お部屋が暗いとき 少しおさえた表示 (風量「おやすみ」のときは、表示部「消灯」・操作部「暗」で表示)
<b>F2</b> プラズマクラスターイオン入 / 切	<b>01</b> OFF (切) プラズマクラスターイオンの放出を停止します。 (プラズマクラスターイオンランプ消灯)
	<b>02</b> ON (入) 【お買いあげ時】
<b>F3</b> 運転自動復帰設定 停電後など、電力が復帰したとき、自動的に運転を再開させることができます	<b>01</b> OFF (解除) 【お買いあげ時】 停電時や、運転中に電源プラグが抜けたとき、通電を再開しても運転は再開しません。
	<b>02</b> ON (設定) 停電時や、運転中に電源プラグが抜けたり、ブレーカーが落ちたりしたときでも、通電を再開すれば直前の運転モード・設定で運転を再開します。
<b>F4</b> 照度センサー感度調整	<b>01</b> 低い お部屋の明るさが暗くなくても前面表示部などが明るいとき
	<b>02</b> 標準 【お買いあげ時】
	<b>03</b> 高い お部屋が明るいときでも前面表示部などが暗くなるとき
<b>F5</b> 高感度ホコリセンサー感度調整	<b>01</b> 低い きれいモニターなどがたびたび「赤」になるとき
	<b>02</b> 標準 【お買いあげ時】
<b>F6</b> ニオイセンサー感度調整	<b>03</b> 高い きれいモニターが点滅しないとき
<b>F7</b> 電力料金単価設定 24 時間電気代 (目安) 表示の電気代算出の基準となる電力料金単価を変更できます	 <p>【お買いあげ時】</p>
	<b>01</b> OFF (解除) プレフィルターを自動でお掃除しません。こまめにプレフィルターの掃除をしてください。(空気清浄機能を維持するために、前回のお掃除から約 1 カ月 (約 720 時間) 運転すると、自動でお掃除します)
<b>F8</b> プレフィルター自動掃除機能設定	<b>02</b> ON (設定) 【お買いあげ時】 運転時間が約 48 時間経過するごとにプレフィルターのホコリを自動でお掃除します。
	<b>01</b> OFF (解除)
<b>F9</b> 加湿しやすさ学習設定 加湿時の湿度上昇の傾向を分析し、加湿制御を通常よりも細かく調整します	<b>02</b> ON (設定) 【お買いあげ時】 湿度が上がりにくい環境のときは、通常よりも風量を強めて加湿スピードを優先した制御に、湿度が上がりにくい環境のときは、通常よりも風量を弱めて静かに加湿する制御に自動で切り換えます。 (おまかせ運転、または風量「自動」・加湿「入」時)
	<b>01</b> OFF (解除)

# いろいろな設定を変更する (つづき)

## 無線 LAN 設定モード A

機能番号 A2・A4・A6 は、A1 で無線 LAN 機能を起動していないと、選択できません。また、無線 LAN 接続やリンク設定が完了していないと選択できない機能もあります。A7 で通信状態を確認してください。

機能番号	機能の説明
<b>A1</b> 無線 LAN 機能の切り換え	<p>【お買いあげ時】</p> <div style="border: 1px solid gray; padding: 5px;"> <p><b>ご注意</b></p> <ul style="list-style-type: none"> <li>● 初期設定が完了していないと、無線 LAN 機能を起動させてもコネクタランプは点灯しません。初期設定 (22 ページ) をおこなってください。</li> <li>● ボタン操作でも、無線 LAN 機能の停止ができます。23 ページ</li> </ul> </div>
<b>A2</b> ルーターと無線 LAN 接続 (無線接続ボタンあり)	<div style="border: 1px solid gray; padding: 5px;"> <p>bE が表示されたときは、通信エラーです。ルーターを確認して、もう一度設定してください。</p> </div>
<b>A4</b> 無線モジュールの初期化	<p>お客様が設定したすべての情報が初期化され、無線 LAN の接続が解除されます。また、機器に登録されている別の端末からも機器が削除されます。無線 LAN 接続をしたことのある空気清浄機を初期化するときには「COCORO HOME」アプリから空気清浄機を機器登録削除してください。</p> <div style="border: 1px solid gray; padding: 5px;"> <p>dE が表示されたときは、エラーです。もう一度、最初からやり直してください。</p> </div>
<b>A6</b> MAC アドレスの表示	<p>2桁ずつ表示します。</p> <p><b>例</b> MAC アドレス「123456ABCDEF」の場合</p>

機能番号	機能の説明														
<p><b>A7</b> 無線 LAN 通信 状態確認</p>	<div style="text-align: center;"> <p>通信状態確認中 → 通信状態表示</p> </div> <table border="1" style="width: 100%; border-collapse: collapse;"> <tr> <td style="width: 10%; text-align: center;"><b>CO</b></td> <td>正常に通信できています</td> </tr> <tr> <td style="text-align: center;"><b>A0</b></td> <td>無線 LAN 機能 停止中 ⇒ 無線 LAN 機能を起動してください【機能番号 <b>A1</b>】</td> </tr> <tr> <td style="text-align: center;"><b>BU</b></td> <td>ルーター 未登録 ⇒ アプリに空気清浄機を登録してください <b>22 ページ</b></td> </tr> <tr> <td style="text-align: center;"><b>CU</b></td> <td>「COCORO HOME」アプリとリンク設定 未登録 ⇒ アプリに空気清浄機を登録してください <b>22 ページ</b></td> </tr> <tr> <td style="text-align: center;"><b>AE</b></td> <td>無線モジュールの通信エラー ⇒ 空気清浄機の電源プラグをコンセントから抜き、しばらくしてから差し直してください</td> </tr> <tr> <td style="text-align: center;"><b>BE</b></td> <td>空気清浄機とルーターの通信エラー 空気清浄機が、ルーターに無線 LAN 接続されていません。 ⇒ ルーターの通信状態を確認してください</td> </tr> <tr> <td style="text-align: center;"><b>CE</b></td> <td>ネットワークサービス（シャープクラウドサービス）通信エラー ⇒ 空気清浄機の運転を停止し、インターネット回線に問題が無いことを確認してから、もう一度、空気清浄機本体の運転操作をおこなってください</td> </tr> </table>	<b>CO</b>	正常に通信できています	<b>A0</b>	無線 LAN 機能 停止中 ⇒ 無線 LAN 機能を起動してください【機能番号 <b>A1</b> 】	<b>BU</b>	ルーター 未登録 ⇒ アプリに空気清浄機を登録してください <b>22 ページ</b>	<b>CU</b>	「COCORO HOME」アプリとリンク設定 未登録 ⇒ アプリに空気清浄機を登録してください <b>22 ページ</b>	<b>AE</b>	無線モジュールの通信エラー ⇒ 空気清浄機の電源プラグをコンセントから抜き、しばらくしてから差し直してください	<b>BE</b>	空気清浄機とルーターの通信エラー 空気清浄機が、ルーターに無線 LAN 接続されていません。 ⇒ ルーターの通信状態を確認してください	<b>CE</b>	ネットワークサービス（シャープクラウドサービス）通信エラー ⇒ 空気清浄機の運転を停止し、インターネット回線に問題が無いことを確認してから、もう一度、空気清浄機本体の運転操作をおこなってください
<b>CO</b>	正常に通信できています														
<b>A0</b>	無線 LAN 機能 停止中 ⇒ 無線 LAN 機能を起動してください【機能番号 <b>A1</b> 】														
<b>BU</b>	ルーター 未登録 ⇒ アプリに空気清浄機を登録してください <b>22 ページ</b>														
<b>CU</b>	「COCORO HOME」アプリとリンク設定 未登録 ⇒ アプリに空気清浄機を登録してください <b>22 ページ</b>														
<b>AE</b>	無線モジュールの通信エラー ⇒ 空気清浄機の電源プラグをコンセントから抜き、しばらくしてから差し直してください														
<b>BE</b>	空気清浄機とルーターの通信エラー 空気清浄機が、ルーターに無線 LAN 接続されていません。 ⇒ ルーターの通信状態を確認してください														
<b>CE</b>	ネットワークサービス（シャープクラウドサービス）通信エラー ⇒ 空気清浄機の運転を停止し、インターネット回線に問題が無いことを確認してから、もう一度、空気清浄機本体の運転操作をおこなってください														
<p><b>A8</b> ルーターと無線 LAN 接続 (無線接続ボタン なし)</p>	<div style="text-align: center;"> </div> <div style="display: flex; justify-content: space-between; margin-top: 10px;"> <div style="width: 45%; border: 1px solid gray; padding: 5px;"> <p>機器のネットワーク名「AP-SHARP-**」の**は、MAC アドレスの下 2 桁の数字です。 機種名や機器のネットワーク名が違う場合は「再検索」をおこなってください。</p> </div> <div style="width: 45%; border: 1px solid gray; padding: 5px;"> <p><b>bE</b> が表示されたときは、通信エラーです。 ルーターを確認して、もう一度設定してください。</p> </div> </div>														
<p><b>A9</b> Bluetooth 機能 の切り換え</p>	<p>「COCORO HOME」アプリで初期設定をするときは、Bluetooth の通信を利用します。Bluetooth の通信をおこないたくない場合は停止してください。</p> <div style="text-align: center; margin-top: 20px;"> </div>														

# お手入れ

## お手入れ箇所

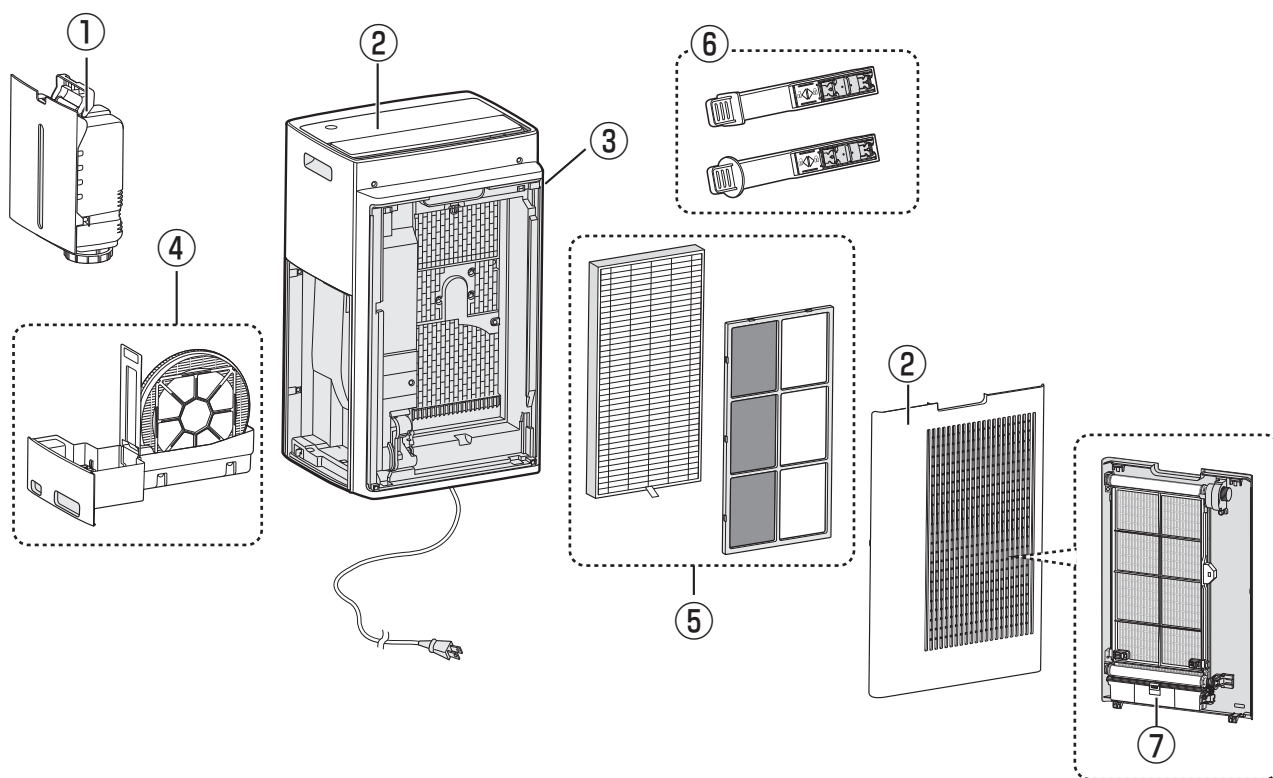

お手入れ箇所	お手入れ頻度	お手入れランプが点灯したとき	吹出口からのニオイが気になるとき
① タンク <span style="float: right;">29ページ</span>	給水のたび	○	○
② 本体・後ろパネル <span style="float: right;">29ページ</span>	約 1 カ月に 1 回	○	—
③ センサー部 <span style="float: right;">29ページ</span>			—
④ 加湿フィルター・トレー <span style="float: right;">30ページ</span>			○
⑤ 集じんフィルター 脱臭フィルター <span style="float: right;">31ページ</span>	—	—	○
⑥ プラズマクラスターイオン 発生ユニット <span style="float: right;">32ページ</span>	約 6 カ月に 1 回	—	—
⑦ ダストボックス <span style="float: right;">33ページ</span>			

本体やフィルターのお手入れに、指定された洗剤以外のものは使わないでください。

(表面を傷めたり、内部(精密部)に液が浸透すると故障の原因)



シンナー  
ベンジン  
アルコール



オープンクリーナー  
クレンザー  
漂白剤



柑橘類由来成分  
含有洗剤  
(リモネンなど)



住宅・家具用  
合成洗剤  
(アルカリ性)



スプレー式洗剤  
金属タワシ





**警告**



お手入れ時は、必ず運転を停止し、電源プラグを抜く【感電やけがの原因】

## お手入れランプ

※ 水を入れていない場合は、点灯しません。

運転時間、またはトレーに水が入っている時間のいずれかが約 720 時間経過すると点灯します。  
(ただし、電源プラグを抜いている間は時間をカウントしません)

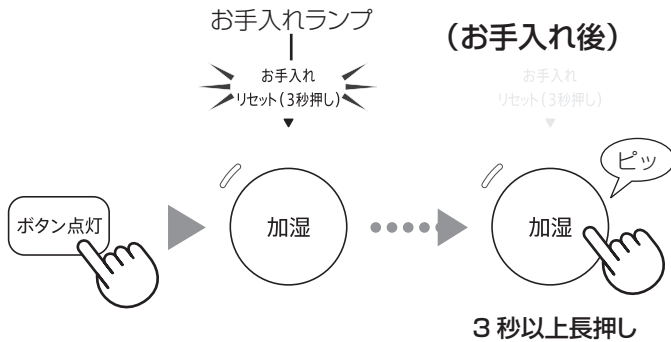

お手入れ後、運転を開始し、**加湿ボタン**を3秒以上長押ししてお手入れランプを消灯させてください。

- お手入れ後は、お手入れランプが点灯していても、加湿ボタンを3秒以上押ししてください。

## タンク 給水のたびに

少量の水を入れ  
振り洗いする



- タンク取っ手を持って振り洗いしない
- タンクキャップを下にして置かない (水漏れのおそれ)

### よごれやニオイが気になるとき

#### タンク内とタンクキャップを洗う

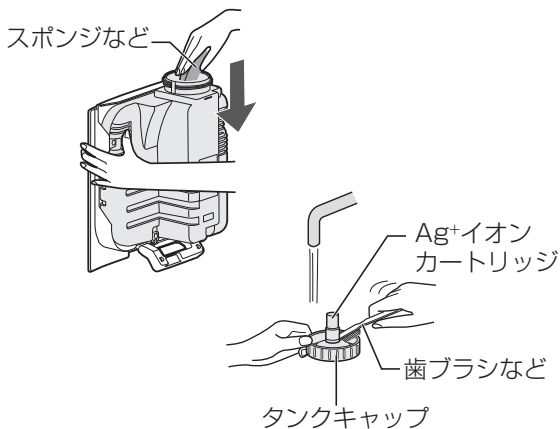

- タンクキャップのゴム部分に白いよごれが付くことがあります。歯ブラシなどでお手入れしてください。
- Ag<sup>+</sup>イオンカートリッジを取り付けたまま洗っても問題ありません。

## 本体・後ろパネル 約1カ月に1回

柔らかい布で拭き取る



本体や後ろパネルは  
絶対に水洗いはしない

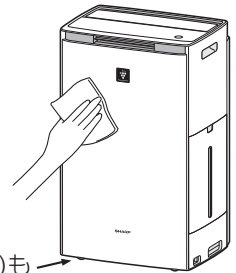

キャスター(4カ所)も  
お手入れする

### よごれやニオイが気になるとき

水またはぬるま湯 (40℃以下) を  
含ませた布で拭く

## センサー部 約1カ月に1回

ホコリを掃除機で  
吸い取る

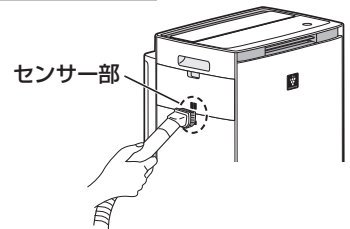

### よごれがひどいとき

#### センサーフィルターを水洗いする

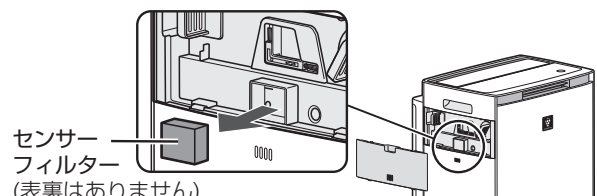

- 十分に乾かしてから本体に取り付けてください。

# お手入れ (つづき)

## 加湿フィルター・トレイ 約1カ月に1回

**1** 本体からタンクとトレイを取りはずす 12 ページ

**2** 水洗いをする

### 加湿フィルター

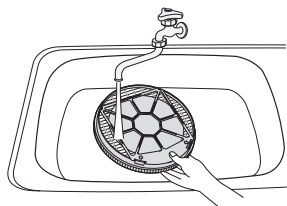

※ 使い捨て加湿プレフィルターがよごれるときは交換してください。 36 ページ

### トレイ

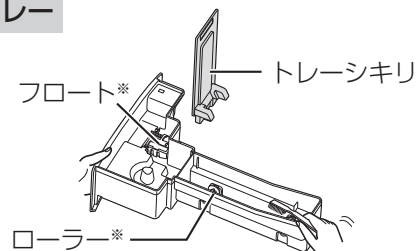

※ フロート・ローラーは取りはずさない (水漏れ・故障の原因)  
はずれた場合 44 ページ

- お願い**
- 加湿フィルターは、トレイに入れたまま持ち運んでください。
  - 形が崩れ、加湿性能が落ちる恐れがあるため、加湿フィルターを分解して洗わないでください。

**3** 本体に取り付ける 12 ページ

### よごれやニオイが気になるとき

水や加湿フィルター / トレイに赤色や黄色、白色のよごれなどが付くことがあります。水道水中のミネラルや鉄分であり、異常ではありません。

症状	水あかが取れにくい・ニオイがする		白い固まりが取れにくい
用意するもの	台所用合成洗剤 (粉末)	重曹	クエン酸 薬局・薬店でお求めになれます
使用量	使用する洗剤に記載の使用量でご使用ください	水 1L あたり約 36g (大さじ4杯)	水またはぬるま湯 (40℃以下) 1L あたり約 6g (大さじ2/3杯)
洗いかた			 つけ置き洗い
つけ置き時間	約 30 ~ 60 分		約 2 時間
つけ置き洗い後	洗剤・重曹・クエン酸が残らないよう、十分に水ですすぐ。		

- ご注意**
- 指定以外の洗剤を使用しない (変形・変色・割れ (水漏れ) の原因)
  - 十分にすすぐ (すすぎが不十分な場合、洗剤やクエン酸のニオイ、本体の変形・変色の原因)
  - 水あかや白い固まりが残ったまま使用しない (水漏れの原因)
  - 加湿プレフィルターを使用しているときは、加湿フィルターをつけ置き洗いをした後、新しい加湿プレフィルターに交換してください。



**警告**



お手入れ時は、必ず運転を停止し、電源プラグを抜く【感電やけがの原因】

## 集じんフィルター・脱臭フィルター よごれや吹出口からのニオイが気になるとき

空気清浄機は、お部屋全体のホコリやニオイ成分を集める機器です。芳香剤・アロマオイル・タバコや焼肉など強いニオイのある環境でお使いになると、フィルターにニオイが付着し、数週間から数カ月でニオイが発生する場合があります。お手入れ頻度にかかわらず、こまめにお手入れをしていただくことで、ニオイの発生をおさえ、フィルターが長持ちします。

強いニオイがある環境ではお部屋の換気と併用してお使いいただくことをおすすめします。

(ニオイはホコリに比べて除去するのに時間がかかります)

### フィルター表面に付いたホコリを掃除機で軽く吸い取る

(新聞紙などを下に敷くと周りがよごれません)



**水洗い・天日干しは絶対にしない**

(フィルターの機能を失います)

#### 集じんフィルター

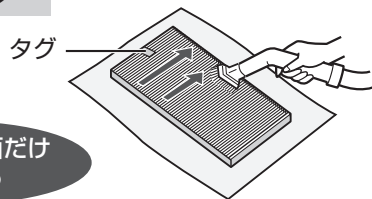

タグのある面だけ  
お手入れする

- タグのない面は、掃除しないでください。
- フィルターは破れやすいので、力を入れないよう十分に注意してください。
- お部屋の細かい粉じんやホコリを集めるため、変色(灰色、黄土色など)することがありますが、異常ではありません。

#### 脱臭フィルター

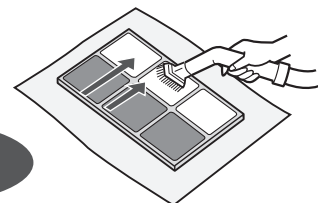

両面  
お手入れする

- フィルターに力を加えすぎると割れることがあるため、取り扱いには十分に注意してください。
- 有害なガス成分(タバコの一酸化炭素など)・常時発生し続けるニオイ成分(建材臭・ペット自体のニオイなど)のすべてを除去することはできません。

#### お知らせ

- 集じんフィルターや脱臭フィルターの表面にホコリが付くことがありますが、異常ではありません。(本体の隙間からホコリが入ることがあります)

# お手入れ (つづき)

## プラズマクラスターイオン発生ユニット (電極部)

約6カ月<sup>\*</sup>に1回  
(※1日24時間使用した場合)

安定して高濃度プラズマクラスターイオンを放出するためにも、こまめなお手入れが必要です

### 1 電源プラグを抜く



### 2 ユニットフタを取りはずす

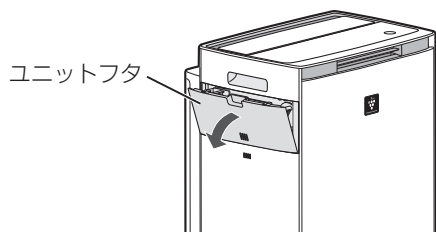

### 3 ユニットホルダーのつまみ部を持って引き出す

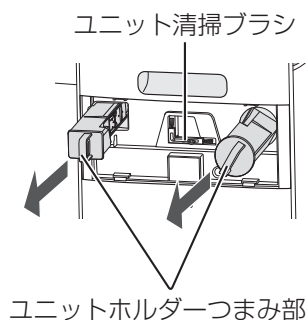

### 4 ユニットの電極部に付いたホコリを、付属のユニット清掃ブラシや、市販の綿棒で取り除く

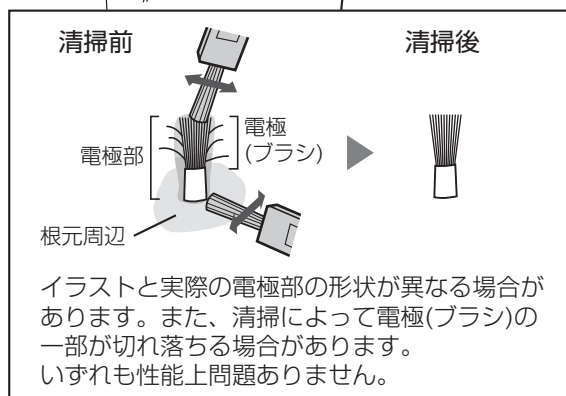
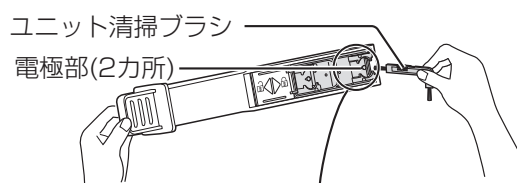

### 5 ユニットホルダーとユニットフタを取り付ける

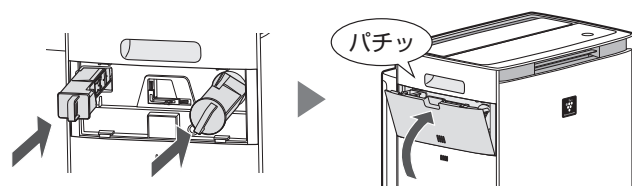

- ユニットホルダーは奥までしっかり挿入してください。挿入が不十分な場合は、運転時にエラー「E9」を表示します。

#### ご注意

- 付属のユニット清掃ブラシ以外でお手入れしない (故障の原因)  
ただし、電極部の根元周辺がひどくよごれている場合は、先を水で少し湿らせた綿棒でお手入れする
- 電極 (ブラシ) を直接手で触らない (痛み・かゆみのおそれあり)
- 電極を変形させない (故障の原因)
- 接続端子を触らない (故障の原因)





**警告**



お手入れ時は、必ず運転を停止し、電源プラグを抜く【感電やけがの原因】

## ダストボックス 約6カ月に1回

**1** 後ろパネルをはずす

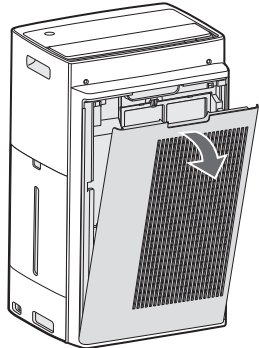

**2** 後ろパネルからダストボックスを取りはずす

つまみを右に広げながら (①)、  
ダストボックスを引き出す (②)

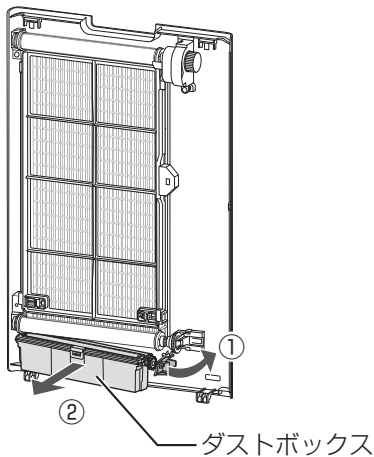

**3** ダストボックスのカバーを開けて  
ブラシをはずし、ホコリを捨てる

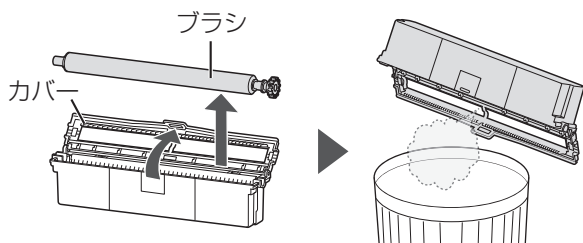

**4** ブラシを取り付け、カバーを閉める

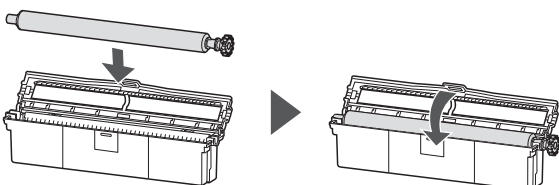

**5** 後ろパネルにダストボックスを取り付ける  
ダストボックスの左側をツメに引っ掛け (①)  
押しこむ (②)  
(歯車のある方を右にしてください)

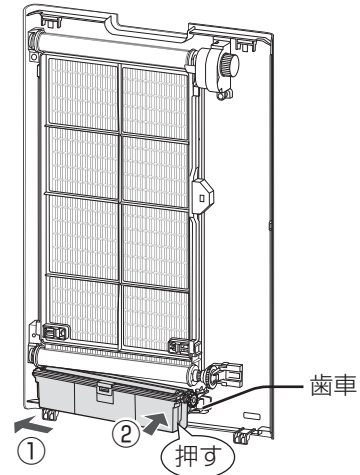

**6** 後ろパネルを取り付ける

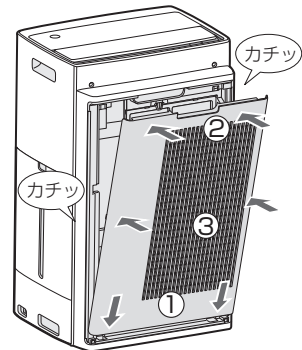

よごれやニオイが気になるとき

水洗いする

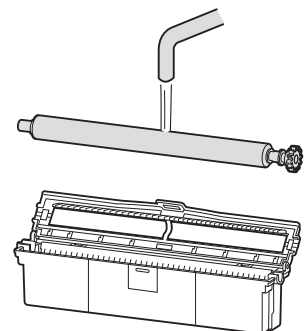

- お手入れ後はきちんとブラシをダストボックスに取り付けてください。
- 十分に乾かしてから本体に取り付けてください。

お手入れ



# お手入れ (つづき)

## プレフィルター よごれやニオイが気になるとき

- 1** 後ろパネルをはずして、  
ダストボックスのお手入れをする

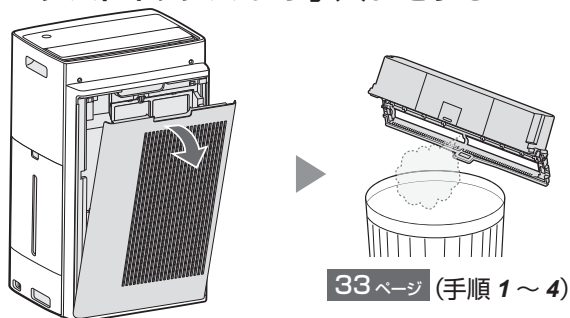

- 2** フィルターおさえを取りはずす  
つまみ(左右2カ所)を内側にスライドさせて①  
取りはずす ②

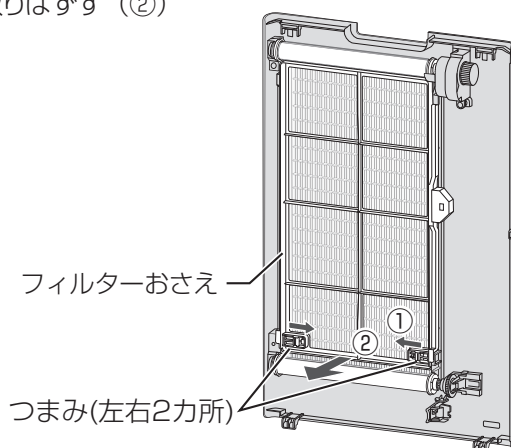

- 3** シャフトを取りはずす  
下側のシャフトを右側へ押しこみ ①、左側  
からはずす ②  
上側のシャフトも同様に取りはずす ③ ④

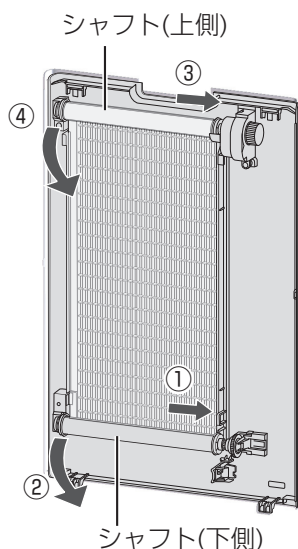

- 4** シャフトのキャップを外し、  
プレフィルターを引き出す (2カ所)

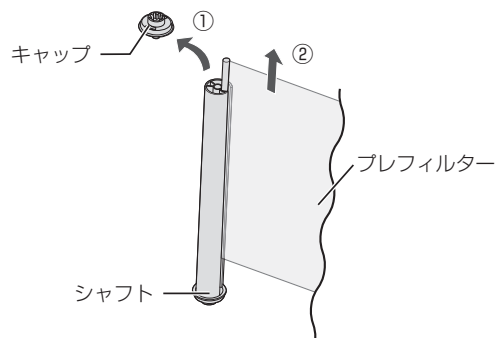

- 5** プレフィルターをつけ置き洗いする

- ホコリが付着している場合は、最初に掃除機でホコリを取り除いてください。

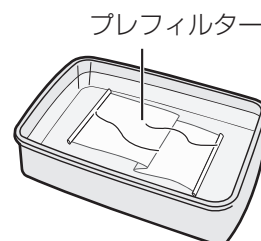

つけ置き時間 約10分

- ① 台所用合成洗剤を溶かした液\*で、つけ置き洗いをする。
- ② 洗剤が残らないよう、十分洗い流す。
- ③ 陰干しをする。

※使用する洗剤に記載の使用量でご使用ください。

- ご注意**
- ブラシなどで強くこすったり、洗濯機で洗ったりしない (傷みの原因)
  - 乾燥機で乾かさない (縮みの原因)

- 6** シャフトにプレフィルターを差し込み、  
キャップをつける (2カ所)

- プレフィルターに裏表・上下方向はありません。

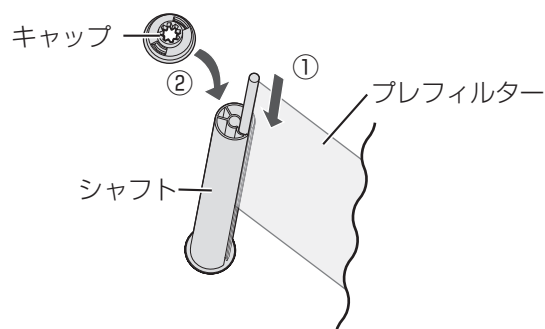



**警告**



お手入れ時は、必ず運転を停止し、電源プラグを抜く【感電やけがの原因】

- 7** シャフトを後ろパネル上側に取り付ける  
シャフトの右側を後ろパネルに差し込み (①)、  
取り付ける (②)

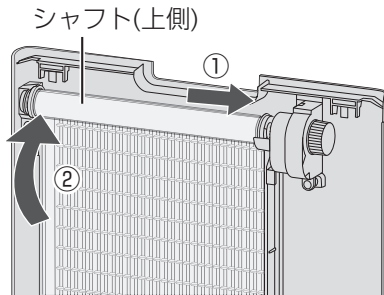

- 8** ダイヤルを手前 (反時計回り) に回して、  
プレフィルターを巻き取る  
シャフト (下側) が上にくるまで巻き取る

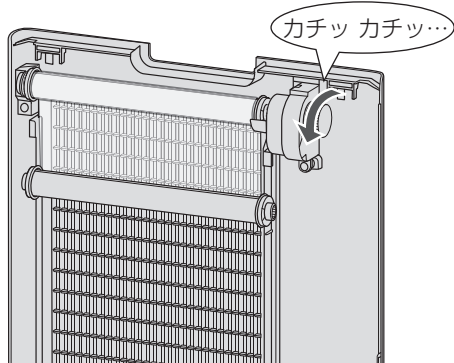

- 9** シャフト (下側) を取り付ける  
シャフト (下側) を下に引き、右側を後ろパネル  
に差し込み (①)、取り付ける (②)

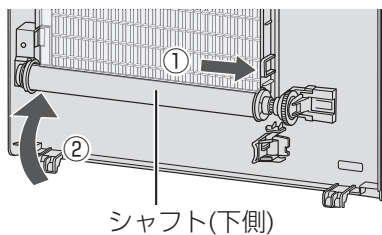

- 10** フィルターおさえを取り付ける

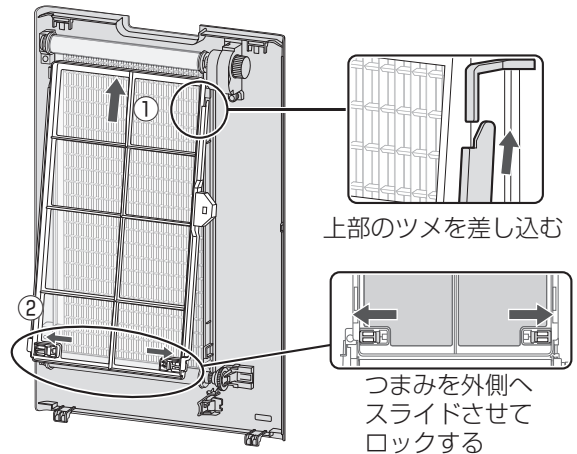

- 11** ダストボックスを取り付ける

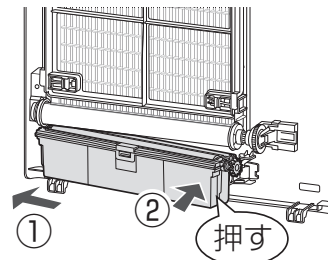

33 ページ (手順 5)

- 12** 後ろパネルを取り付ける

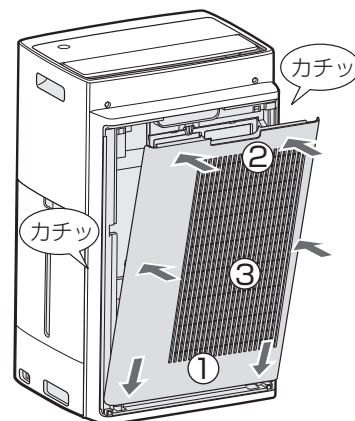

# 別売品の交換

製品の性能を保証するため、  
シャープ純正品をご使用ください。  
詳細はこちらからもご確認くださいませ。



[https://jp.sharp/support/air\\_purifier/doc/filter\\_top.html](https://jp.sharp/support/air_purifier/doc/filter_top.html)

## Ag<sup>+</sup>イオンカートリッジ

交換の目安：約 1 年に 1 回<sup>※1</sup>

形名：FZ-AGO1K1 (1 個)  
FZ-AGO1K2 (2 個)  
FZ-AGO1K4 (4 個)

材質：ナイロン・ポリプロピレン

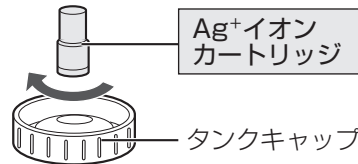

タンクキャップは交換部品ではありません。  
捨てないでください。

Ag<sup>+</sup>イオンカートリッジは取り付けずに使用いただくこともできますが、ヌメリとニオイの原因を抑える効果が得られなくなります。

※1 1 日平均約 2.5L の水を使用した場合。(総使用量 900L が交換の目安です)  
使用環境によっては、交換時期が早くなる場合があります。

## 加湿フィルター・使い捨て加湿プレフィルター

交換の目安：加湿フィルター 約 10 年に 1 回<sup>※2</sup>  
加湿プレフィルター 約 1 カ月に 1 回

### 加湿フィルター

形名：FZ-L75MF (2 枚一組)  
2 枚同時に交換してください。

材質：PET・レーヨン

### 使い捨て加湿プレフィルター

形名：FZ-PF10MF (6 枚)  
1 枚ずつご使用ください。

材質：PET・レーヨン

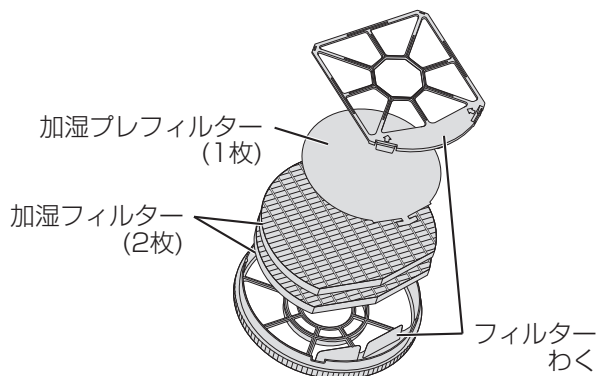

- フィルターわくは交換部品ではありません。捨てないでください。
- 加湿フィルター、使い捨て加湿プレフィルターに裏表はありません。

水質により加湿フィルターの寿命は異なります。  
10 年以内でも、次のような状態になった場合は交換してください。

- お手入れしても水あかやニオイが取れない。
- 白い固まりが加湿フィルター全面に付着した。
- 変色 (黒色・黄色) やよごれがひどい。
- 傷みや型くずれがひどい。

※2 定格加湿能力に対し加湿能力が 50% に落ちるまでの時間。加湿空気清浄運転を 1 日 8 時間した場合の交換の目安です。  
(「日本電機工業会規格 (JEM1426)」による)  
使用環境によっては、寿命が早まる場合があります。定期的にフィルターのお手入れが必要です。

**お願い** ● お住まいの地域のごみ分別方法に従って廃棄してください。

**お知らせ** ● 消耗品は保証期間中でも「有料」とさせていただきます。



**警告**



交換時は、必ず運転を停止し、電源プラグを抜く【感電やけがの原因】

## プラズマクラスターイオン発生ユニット

交換の目安：ユニット交換ランプが点滅したとき

総運転時間が約 17,500 時間（1 日 24 時間使用した場合、約 2 年）経過すると、ユニット交換ランプが点滅します。（どの運転モードで使用してもユニットの交換時期は同じです）

使い始め

総運転時間

約 17,500 時間

- 交換してください。

（消灯）

⇒ユニット交換⇐ ユニット交換ランプ点滅(赤)

総運転時間

約 19,000 時間

- プラズマクラスターイオンの発生が停止します。

⇒ユニット交換⇐ ユニット交換ランプ速い点滅(赤)

（ユニットを交換すると、ユニット交換ランプは消灯します）

形名：IZ-C100C2（2 個一組）

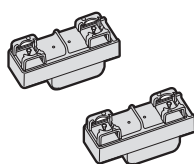

燃えないゴミとして廃棄してください

交換用プラズマクラスターイオン発生ユニットの保証期間は、お買いあげの日から 2 年間です。

### ユニットの交換（2 個同時に交換してください）

ユニットホルダーから古くなったユニットを取り出し、新しいユニットを取り付ける

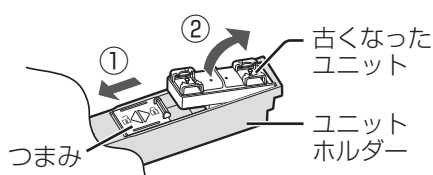

つまみを図の方向に引き（①）、取り出す（②）

ユニットホルダーは交換部品ではありません。捨てないでください。

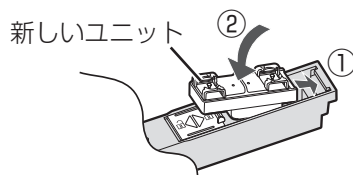

ユニットをユニットホルダーに差し込み（①）、ユニットを取りつける（②）

ユニットの取り付け方向を間違えると本体に取り付けることができません。ご注意ください。

## 集じんフィルター・脱臭フィルター

交換の目安：約 10 年に 1 回<sup>※3</sup>

集じんフィルター

形名：FZ-E100HF

材質：ポリプロピレン  
ポリエチレン

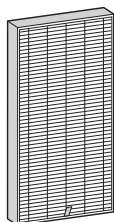

脱臭フィルター

形名：FZ-E100DF

材質：ポリプロピレン  
ポリエチレン  
活性炭

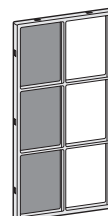

集じんフィルターの性能と交換目安の詳細は Web ページをご覧ください。

[https://jp.sharp/support/air\\_purifier/visualguide.html](https://jp.sharp/support/air_purifier/visualguide.html)



※3 1日にタバコの煙5本相当の粉じん/臭気を吸った場合、集じん/脱臭能力が初期の50%になるまでの時間を目安としています。（「日本電機工業会規格（JEM1467）」による）  
1日にタバコの煙10本相当を吸った場合は約5年が目安です。  
使用環境によっては、数週間から数カ月でフィルターからニオイが発生し、フィルター交換が必要となる場合があります。

必要  
な  
と  
き

# こんなときは？

修理依頼やお問い合わせの前に、  
もう一度お調べください。

	こんなとき	お調べください	参照ページ
加湿について	タンクの水が減らない 減るのが遅くなった	● 効果実感モード運転、または加湿運転「切」にしていますか？	16
		● おまかせ運転、風量「自動」「花粉」「おやすみ」、または飛沫粒子モード運転で運転していませんか？ ⇒ 湿度コントロールをおこなっているため、適した湿度になると加湿を停止します。	16
		● タンク・トレー・加湿フィルター・フロートが確実に取り付けられていますか？	12,16 44
		● 加湿フィルターに水あかやゴミが付着していませんか？ ⇒ お手入れしてください。	30
		● お部屋の湿度や温度によって、加湿量が変わります。 湿度の高いとき（雨の日など）や寒いとき …加湿量が少なくなり、タンクの水は減りにくくなります。 湿度が低いとき（乾燥する日）や暖かいとき …加湿量は増え、タンクの水は減りやすくなります。	—
加湿について	湿度が上がらない	● タンクに水が入っていますか？	16
		● お部屋が広すぎませんか？ ⇒ 加湿空気清浄の適用床面積を目安にご使用ください。	46
		● 本体を暖房器具の風が当たる場所に置いていませんか？ ⇒ 温度センサー・湿度センサーが誤動作しているおそれがあります。 設置場所を変更してください。	10
		● 加湿フィルター・トレーに水あかやゴミが付着していませんか？ ⇒ お手入れしてください。	30
		● 温度表示、PM2.5 表示または電気表示になっていませんか？ ⇒ 表示切換ボタンを押して、湿度表示にしてください。	18
加湿について	吹出口から吹き出す風が 冷たい、肌寒い	● 水が気化するときにお部屋の空気の熱をうばうため、室温より低くなります。お部屋の広さによっては、冷たく感じる場合があります。 (室温 20℃、湿度 30% のとき、吹出口から吹き出す風の温度は約 15℃)	—
		● 風向ボタンで、風向きを変更できます。 (おまかせ運転、飛沫粒子モード、効果実感モードは変更できません)	15
音	製品から「ポコポコ」と音がする	● タンクからトレーへ水が流れるときの気泡の音です。加湿量によって、音がする頻度は変わります。	—
	製品の背面から「ジー」「ブーン」と音がする	● 表示部のプレフィルター掃除ランプが点滅していませんか？ ⇒ プレフィルター自動掃除の音です。	19
	吹出口から「ジー」と音がする	● プラズマクラスターイオンが発生するときの音で、異常ではありません。音の大きさは使用環境や運転モードにより、大きく感じたり、聞こえにくく感じる場合がありますが効果は変わりません。プラズマクラスターイオンを「切」にすることもできます。	24,25



	こんなとき	お調べください	参照ページ																		
ニオイ	ニオイや煙が取れにくい	<ul style="list-style-type: none"> <li>● フィルターがポリ袋に入ったままになっていませんか？ ⇒ フィルターをポリ袋から出してください。</li> </ul>	11																		
	吹出口の風がおう	<ul style="list-style-type: none"> <li>● 吹出口からの風が弱まっていませんか？ ⇒ 下の表の★印の箇所のゴミやホコリを掃除してください。</li> </ul> <table border="1"> <thead> <tr> <th colspan="6">お手入れ箇所</th> </tr> <tr> <th>センサー部</th> <th>タンク</th> <th>トレイ</th> <th>加湿フィルター</th> <th>脱臭フィルター</th> <th>集じんフィルター</th> </tr> </thead> <tbody> <tr> <td>★</td> <td>—</td> <td>—</td> <td>★</td> <td>★</td> <td>★</td> </tr> </tbody> </table> <p>※プレフィルター自動掃除機能を解除しているときは、後ろパネルのホコリを掃除機で吸い取ってください。</p>	お手入れ箇所						センサー部	タンク	トレイ	加湿フィルター	脱臭フィルター	集じんフィルター	★	—	—	★	★	★	29～31
	お手入れ箇所																				
	センサー部	タンク	トレイ	加湿フィルター	脱臭フィルター	集じんフィルター															
★	—	—	★	★	★																
吹出口の風がおう	<ul style="list-style-type: none"> <li>● 加湿フィルターはお手入れしていますか？ 長い間、トレイやタンクに水がたまっていますか？ ⇒ 下の表の★印の箇所を点検し、ニオイのする箇所をお手入れしてください。</li> </ul> <table border="1"> <thead> <tr> <th colspan="6">お手入れ箇所</th> </tr> <tr> <th>センサー部</th> <th>タンク</th> <th>トレイ</th> <th>加湿フィルター</th> <th>脱臭フィルター</th> <th>集じんフィルター</th> </tr> </thead> <tbody> <tr> <td>—</td> <td>★</td> <td>★</td> <td>★</td> <td>★</td> <td>★</td> </tr> </tbody> </table>	お手入れ箇所						センサー部	タンク	トレイ	加湿フィルター	脱臭フィルター	集じんフィルター	—	★	★	★	★	★	29～31	
お手入れ箇所																					
センサー部	タンク	トレイ	加湿フィルター	脱臭フィルター	集じんフィルター																
—	★	★	★	★	★																
吹出口の風がおう	<ul style="list-style-type: none"> <li>● ニオイの強い部屋で使用していませんか？ ⇒ タバコや焼肉など、強いニオイがある環境で使用される場合、数週間から数カ月でフィルターからニオイが発生し、フィルターの交換が必要になる場合があります。 お部屋の換気と併用してお使いすることをおすすめします。</li> <li>● プラズマクラスターイオン発生時に微量のオゾンが発生するため、吹出口からニオイがすることがありますが、ごくわずかであり、健康に支障はありません。</li> </ul>	—																			
操作	操作ボタンを押すと、「ピピピッ」と音が鳴るが操作を受け付けない	<ul style="list-style-type: none"> <li>● チャイルドロックを設定していませんか？ ⇒ 風向ボタンを3秒以上長押しして、チャイルドロックを解除してください。</li> </ul>	18																		
	操作ボタンを押しても受け付けない	<ul style="list-style-type: none"> <li>● 効果実感モード運転中に風向ボタンを押していませんか？ ⇒ 風向ボタンは無効です。</li> <li>● 飛沫粒子モード運転中に飛沫粒子モードボタンや風向ボタンを押していませんか？ ⇒ 飛沫粒子モードボタンと風向ボタンは無効です。</li> </ul>	15																		
	操作ボタンが表示されない	<ul style="list-style-type: none"> <li>● 8秒以上ボタン操作をしないとき、操作ボタンは消灯します。 ⇒ 表示させたいときは、ボタン点灯キーを押してください。 常時表示させたいときは、「常時点灯」に設定してください。</li> </ul>	14,15																		
	操作ボタンが表示されない	<ul style="list-style-type: none"> <li>● 操作部や指に水やよごれがついていませんか？</li> <li>● 手袋や絆創膏など、指が覆われた状態で操作していませんか？</li> <li>● 2本以上の指で押していませんか？</li> <li>● 操作ボタンの中心を押していますか？</li> </ul>	—																		
	操作ボタンが表示されない	<ul style="list-style-type: none"> <li>● 8秒以上ボタン操作をしないとき、操作ボタンは消灯します。 ⇒ 表示させたいときは、ボタン点灯キーを押してください。 常時表示させたいときは、「常時点灯」に設定してください。</li> </ul>	8,9																		
	運転が途中で止まる 吹出口から風が出ない	<ul style="list-style-type: none"> <li>● プレフィルター自動掃除中ではありませんか？ ⇒ プレフィルター自動掃除中(約7分間)は、現在の運転を停止します。</li> </ul>	19																		
勝手に運転を開始したり、停止したりする	<ul style="list-style-type: none"> <li>● 無線LAN機能を設定していませんか？ ⇒ ご家族が無線LAN機能を使って、スマートフォンなどから操作している可能性があります。</li> <li>● 「シャープクラウド」サービスを使用しないときは、無線LAN機能を「切」にしてください。</li> </ul>	20																			
勝手に運転を開始したり、停止したりする	<ul style="list-style-type: none"> <li>● 「シャープクラウド」サービスを使用しないときは、無線LAN機能を「切」にしてください。</li> </ul>	23																			

# こんなときは？ (つづき)

	こんなとき	お調べください	参照ページ
プレフィルター自動掃除機能	プレフィルター自動掃除機能を設定しているのにプレフィルターにホコリが残っている	● ダストボックスにホコリがたまっていますか？ ⇒ ダストボックスをお手入れしてください。	33
		● ダストボックスを取り付けていますか？ ⇒ ダストボックスが取り付けられていないとお掃除できません。 きちんとダストボックスを取り付けてください。	33
		● 使用状況や環境によりプレフィルターのよごれが十分に取れないことがあります。その場合は、ダストボックスにたまったほこりを捨て、プレフィルターを取りはずしてお手入れしてください。	33～35
	プレフィルター自動掃除を開始しない	● 前回の自動掃除から48時間以上運転しないと、プレフィルター自動掃除は開始しません。	19
		● お部屋が暗くありませんか？ ⇒ お部屋が暗いときは、プレフィルター自動掃除は開始しません。	19
		● お部屋の空気がよごれていませんか？ ⇒ きれいモニターが点滅しているときは、プレフィルター自動掃除は開始しません。	19
		● 何かボタンを押しませんでしたか？ ⇒ ボタン操作をしてから約10分間は、プレフィルター自動掃除は開始しません。	19
設定をOFF(解除)にしているのに、プレフィルター自動掃除が始まる	● プレフィルターにホコリが詰まるのを防ぐために、前回のお掃除から720時間運転すると、自動でプレフィルター自動掃除をします。	19	
後ろパネルをはずすとプレフィルター自動掃除が中止する	● 安全のため、後ろパネルをはずすとプレフィルター自動掃除は停止します。	—	
運転が止まってプレフィルター掃除ランプが点滅している	● プレフィルター自動掃除中は、現在の運転を中断します。	19	
表示部の明るさ	表示部が勝手に暗くなる、または消灯する	● モニター明るさ「自動」でご使用中は、照度センサーがお部屋の明るさを検知し、表示部の明るさを「明」「暗」の2段階に切り換えます。(風量「おやすみ」運転時は「暗」「消灯」の2段階に切り換えます)	24,25
	表示部の明るさがたびたび切り換わる	● 物陰や人影に入ると、照度センサーが反応することがあります。	10
		● センサーの感度を調整することができます。運転を停止して照度センサーの感度を調整してください。	24,25
	お部屋の明るさが変わっても表示部の明るさが切り換わらない	● 照明機器の真下や、物陰に設置した場合、照度センサーが明るさを正しく検知できないため、お部屋の明るさに合わない運転をすることがあります。 ⇒ 設置位置を調節してください。	10
● センサーの感度がお部屋の状態に合わないことがあります。 ⇒ 運転を停止して照度センサーの感度を調整してください。		24,25	

こんなとき	お調べください	参照ページ
きれいモニター・ハウスダストモニター・ニオイモニターが 変わらない	<ul style="list-style-type: none"> <li>● 運転開始後しばらくは、センサーの感度が安定せず、きれいモニターの色が変わらないことがあります。数分運転すると、センサーの感度が安定します。 ⇒それでも感度が悪いと感じるときは、ホコリセンサーとニオイセンサーの感度を調整してください。</li> </ul>	24,25
	<ul style="list-style-type: none"> <li>● きれいモニターが点滅しない場合、空気のきれいな状態が続いています。ニオイの発生する場所によっては、ニオイを感知しにくいことがあります。センサー部の近くでタオルをはいたり、タバコの煙などを吹きかけたりして、きれいモニターの色が変われば正常です。</li> </ul>	—
	<ul style="list-style-type: none"> <li>● 室内に強いニオイがある状態で運転を開始すると、ニオイモニターの感度がにぶくなる場合があります。 ⇒風量「中」で数時間から1日運転してください。</li> </ul>	—
	<ul style="list-style-type: none"> <li>● センサーの感度がお部屋の状態に合わないことがあります。 ⇒運転を停止して、ホコリセンサーとニオイセンサーの感度を「高い」、または「標準」に設定してください。</li> </ul>	24,25
きれいモニターが 水色にならない	<ul style="list-style-type: none"> <li>● お部屋の窓やドアが開いていたり、気密性が低いお部屋の場合、外部のよごれが入ってくるため、水色になるのに時間がかかる場合があります。</li> </ul>	—
<b>操作部・表示部</b> きれいモニター・ハウスダストモニター・ニオイモニターが赤になったまま変わらない	<ul style="list-style-type: none"> <li>● センサー部にホコリが詰まっている可能性があります。 ⇒センサー部のお手入れをしてください。</li> </ul>	29
	<ul style="list-style-type: none"> <li>● ドアの開閉による空気の流れに反応することがあります。</li> </ul>	—
きれいモニター・ハウスダストモニター・ニオイモニターがたびたび切り換わる	<ul style="list-style-type: none"> <li>● センサーの感度を調整することができます。 ⇒運転を停止して、ホコリセンサーとニオイセンサーの感度を「低い」、または「標準」に設定してください。</li> </ul>	24,25
「現在湿度」や「現在温度」の表示と他の湿度計や温度計の表示が違う	<ul style="list-style-type: none"> <li>● 同じ部屋でも設置する場所によって湿度や温度に差があるためです。</li> </ul>	—
「現在湿度」や「現在温度」の表示と他の湿度計や温度計の表示が違う	<ul style="list-style-type: none"> <li>● 本機のモニターと他の湿度計や温度計では、精度や湿度または温度の変化に対する応答の速さなどが異なります。(本機の表示は目安としてお使いください)</li> </ul>	—
	<ul style="list-style-type: none"> <li>● 目的の表示になっていますか? ⇒表示切換ボタンを押して、目的の表示にしてください。</li> </ul>	18
1日(24時間)電気代(目安)はどのように表示されるの?	<ul style="list-style-type: none"> <li>● 現在の運転状態を1日24時間続けた場合の電気代(目安)を表示します。</li> </ul>	18
電気が表示が変わらない	<ul style="list-style-type: none"> <li>● 電気代(目安)は、現在の運転状態を1日24時間続けた場合の電気代(目安)を表示しています。風量ボタンなどで運転状態を切り換えたときに、電気が表示が変わることを確認してください。</li> </ul>	18
	<ul style="list-style-type: none"> <li>● 湿度、温度、またはPM2.5表示になっていませんか? ⇒表示切換ボタンを押して、電気が表示にしてください。</li> </ul>	18

# こんなときは? (つづき)

こんなとき	お調べください	参照ページ
PM2.5 濃度表示が □ のまま変わらない  微小粒子モニターが 点灯しない	<ul style="list-style-type: none"> <li>● お部屋に PM2.5 など微小な粒子が少ない状態です。(きれいモニターが橙や赤に点滅している場合は、ニオイなど PM2.5 以外のよごれに反応していることが考えられます)</li> <li>● PM2.5 などが一定時間継続して多いときに表示が変わるため、タバコや線香の煙を吹きかけた直後などは、すぐに反応しないことがあります。</li> </ul>	—
PM2.5 濃度表示が H 1 のまま変わらない  PM2.5 濃度が 下がらない  微小粒子モニターが 消灯しない	<ul style="list-style-type: none"> <li>● 石油ストーブやコンロを使用していたり、料理をしていたりするときは、燃焼によるススや煙などで室内の空気がよごれている可能性があります。換気を併用してお使いすることをおすすめします。</li> <li>● 窓やドアが開いていたり、気密性の低いお部屋の場合、室外からよごれた空気 (PM2.5 など) が入ってきている可能性があります。⇒換気や窓の開閉を最小限にして、風量「中」や「強」で運転してください。(PM2.5 の濃度測定には、一定時間かかるため、表示が変わるまでに時間がかかる場合があります)</li> </ul>	—  15
天気予報などの地域のPM2.5 情報と合わない表示をする	<ul style="list-style-type: none"> <li>● 室外と室内、または、お住まいの環境 (交通量、お部屋の階数など) によって、PM2.5 などの濃度に差があるためです。</li> </ul>	—
<b>操作部・表示部</b>  加湿中お知らせランプが 赤色に点滅する	<ul style="list-style-type: none"> <li>● タンクに水が入っていません。 ⇒タンクに水を入れてください。 加湿をしない場合は、加湿運転を「切」にしてください。</li> </ul>	9,16
<b>操作部・表示部</b>  タンクに水が入っているのに、 加湿中お知らせランプが点灯しない、 または、赤色に点滅する	<ul style="list-style-type: none"> <li>● フロートが引っ掛かっていませんか? ⇒トレーのお手入れをして、フロートの周りのごみを取り除いて、きちんと取り付けてください。</li> <li>● タンク、またはトレーが本体に確実に入っていますか? ⇒本体に確実に取り付けてください。</li> <li>● スピーカー・電磁調理器など磁気のあるものに近づけると、フロートが誤動作し、給水を正しくお知らせできないことがあります。</li> <li>● 効果実感モード運転にしていますか? ⇒効果実感モード時は加湿運転を「切」にして運転するため、加湿中お知らせランプは消灯します。</li> <li>● おまかせ運転、風量「自動」「花粉」「おやすみ」、または飛沫粒子モード運転においては、運転中に適した湿度になると、加湿を停止し、加湿中お知らせランプは消灯します。</li> <li>● 本体が傾いていませんか? ⇒水平な場所に設置してください。</li> </ul>	30,44  12  —  14  16  10
<b>操作部・表示部</b>  プラズマクラスターイオン ランプが点灯しない	<ul style="list-style-type: none"> <li>● モニター明るさを「切」にしていますか? ⇒モニター明るさを「自動」、または「暗」に設定してください。</li> <li>● プラズマクラスターイオンを「切」にしていますか? ⇒プラズマクラスターイオン「入」に設定してください。</li> <li>● ユニット交換ランプが点滅していませんか? ⇒ユニットの交換時期です。新しいユニットに交換してください。</li> </ul>	24,25  24,25  37

こんなとき	お調べください	参照ページ
お手入れランプが消えない	<ul style="list-style-type: none"> <li>● お手入れした後は、運転を開始して、加湿ボタンを 3 秒以上長押ししてリセットしてください。 (お手入れランプが消灯します)</li> </ul> 	29
ボタン点灯キーが点滅している	<ul style="list-style-type: none"> <li>● お知らせがあります。 ボタン点灯キーを押して、確認してください。</li> </ul>	9
コネクトランプが点滅している	<ul style="list-style-type: none"> <li>● ルーターと無線 LAN 接続設定中、またはスマートフォンとリンク設定中です。</li> </ul>	9
コネクトランプが速い点滅をしている	<ul style="list-style-type: none"> <li>● 通信エラーです。 ⇒ 無線 LAN 設定モードで無線 LAN 通信状態を確認してください。</li> </ul>	24,27
コネクトランプが消灯している	<ul style="list-style-type: none"> <li>● 空気清浄機とルーターが無線 LAN 接続できていません。 ⇒ 空気清浄機の電源プラグがはずれていませんか？ ⇒ 無線 LAN 接続を「切」にしていますか？ ⇒ ルーターと無線 LAN 接続してください。</li> </ul>	— 23 24,26
突然しゃべりだす	<ul style="list-style-type: none"> <li>● 空気の状態や使用状況により、操作をしていない場合でもお知らせすることがあります。気になるときは、聞いてボタンを 3 秒以上長押しして「ココロエンジン」の音量を「切」に設定してください。</li> </ul>	17
本体のお知らせを止めたい	<ul style="list-style-type: none"> <li>● 「ココロエンジン」の音量を「切」に設定してください。</li> </ul>	17
本体のお知らせやメロディが流れない	<ul style="list-style-type: none"> <li>● 音量「切」に設定していませんか？ ⇒ 音量「大」または「中」、「小」に設定してください。</li> </ul>	17
	<ul style="list-style-type: none"> <li>● お部屋の空気の状態や使用状況によっては、長い間お知らせしないことがあります。確認したいときは、聞いてボタンを押してください。</li> </ul>	17
	<ul style="list-style-type: none"> <li>● お部屋が暗くありませんか？ ⇒ 風量「おやすみ」で運転、またはお部屋が暗いと照度センサーが検知しているときは、「ココロエンジン」のお知らせが自動的に制限されます。</li> </ul>	17
	<ul style="list-style-type: none"> <li>● お知らせするタイミングは、条件により異なりますので、同じ内容でも、お知らせするときとしないときがあります。</li> </ul>	17

操作部・表示部

ココロエンジン

必要なとき

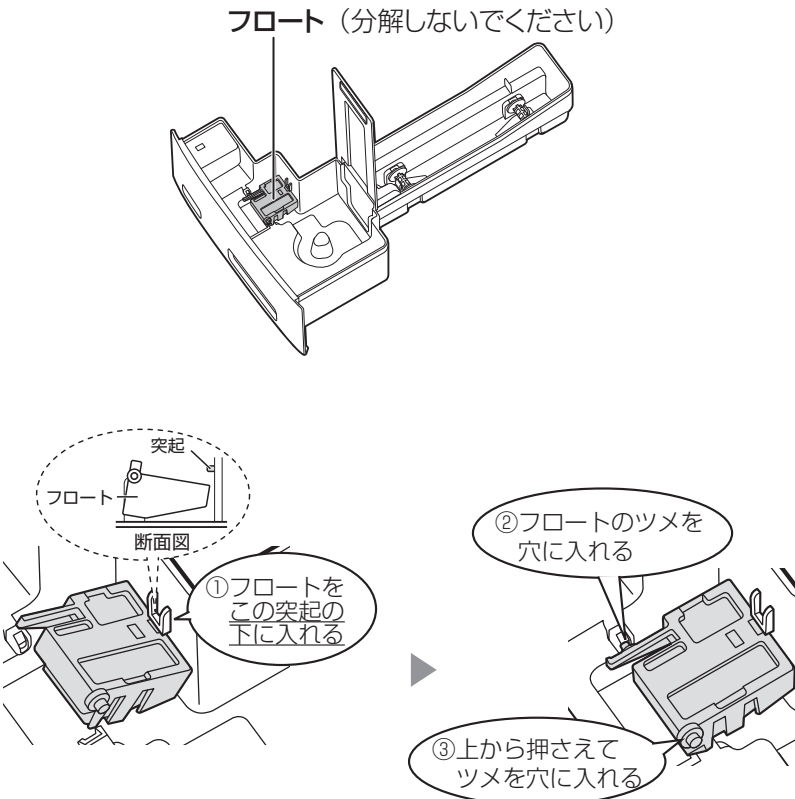
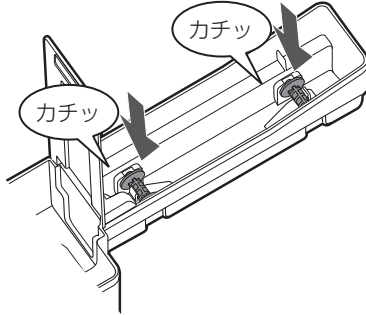

# こんなときは? (つづき)

こんなとき	お調べください	参照ページ
本体が転倒してしまったとき (加湿運転中、またはタンクに水が入った状態)	<ul style="list-style-type: none"> <li>● タンク・トレーに水が入った状態で本体を倒してしまったときは、電源プラグを抜いて、お買いあげの販売店、または「お客様相談窓口」へ点検・依頼してください。</li> </ul>	51
長期間使用しないとき 加湿運転を使用しないとき	<ul style="list-style-type: none"> <li>● お手入れ後、各部分の水分をよく拭き取り、十分に乾燥させます。特に加湿フィルターやトレーは陰干しして、しっかり乾かしてください。(カビ・雑菌を防ぐ)</li> </ul>	—
フロートがはずれた	<ul style="list-style-type: none"> <li>● 次の手順で取り付けてください。</li> </ul> <p style="text-align: center;">フロート (分解しないでください)</p>  <p style="text-align: center;">① フロートをこの突起の下に入れる</p> <p style="text-align: center;">② フロートのツメを穴に入れる</p> <p style="text-align: center;">③ 上から押さえてツメを穴に入れる</p>	—
ローラーがはずれた	<ul style="list-style-type: none"> <li>● 矢印方向へトレーの突起に取り付けてください。</li> </ul>  <p style="text-align: center;">カチッ</p> <p style="text-align: center;">カチッ</p>	—

その他

# エラー表示

エラー表示	お調べください	参照ページ
E2 が表示される	<ul style="list-style-type: none"> <li>加湿フィルター・トレイ・ローラーがきちんと取り付けられているか確認してから、もう一度運転操作をおこなってください。</li> </ul>	12,44
E7 が表示される	<ul style="list-style-type: none"> <li>プレフィルターが正しく取り付けられていますか？</li> </ul>	34,35
	<ul style="list-style-type: none"> <li>ダストボックスが正しく取り付けられていますか？</li> </ul>	33
	<ul style="list-style-type: none"> <li>ダストボックスのお掃除ブラシが正しく取り付けられていますか？</li> </ul>	33
E9 が表示される	<ul style="list-style-type: none"> <li>ユニットが正しく挿入されていますか？ ⇒ ユニットを取り出し再度奥まで挿入し、もう一度運転操作をおこなってください。</li> </ul>	32
U7 が表示される	<ul style="list-style-type: none"> <li>後ろパネルが正しく取り付けられていますか？</li> </ul>	11
[1] [4] [6] [8] -- が表示される	<ul style="list-style-type: none"> <li>電源プラグを抜いて、1分程度たってから再び差し込み、もう一度運転操作をおこなってください。 くり返しエラー表示になるときは、お買いあげの販売店、または「お客様ご相談窓口」にご相談ください。</li> </ul>	51

# 仕様

形名	KI-PX100					
電源	100V 50-60Hz 共用					
プラズマクラスター 適用床面積 (目安) ※1	約 23 畳 (約 38m <sup>2</sup> )					
運転モード	加湿空気清浄			空気清浄		
適用床面積 (目安) ※2	プレハブ洋室 ~ 28 畳 (46m <sup>2</sup> ) 木造和室 ~ 17 畳 (28m <sup>2</sup> )			~ 46 畳 (76m <sup>2</sup> )		
清浄時間	8 畳を 8 分 (「強」運転時)			8 畳を 6 分 (「強」運転時)		
風量切換	強	中	静音	強	中	静音
風量 (m <sup>3</sup> /分)	8.1	6.4	2.0	10	6.4	2.0
消費電力 (W) ※3	70	57	9.0 (8.4)	97	47	7.9 (7.3)
定格消費電力 (W) ※4	98					
1 時間あたりの電気代 (円) ※5	約 1.9	約 1.5	約 0.24 (約 0.23)	約 2.6	約 1.3	約 0.21 (約 0.20)
運転音 (dB)	50	48	23	53	48	21
加湿量 (mL/h) ※6	1,000	810	330	—※7	—※7	—※7
連続加湿時間 (時間) ※8	約 4.3	約 5.3	約 13	—	—	—
タンク容量 (L)	約 4.3					
外形寸法 (mm)	幅 427 × 奥行 345 × 高さ 700					
質量 (kg)	約 16					
電源コード長さ (m)	約 2.0					
待機時消費電力 (W)	約 1.3 (約 1.5) ※9					

● 仕様欄の数値は、プラズマクラスターイオン「入」、風向は初期位置の場合の数値です。

- ※ 1 商品を壁際に置いて、「中」運転時に部屋中央 (床上 1.2m) で 50,000 個/cm<sup>3</sup> のイオンが測定できる床面積の目安です。
- ※ 2 適用床面積は風量「強」で運転したときの面積です。加湿空気清浄運転時は「日本電機工業会規格 (JEM1426)」に基づき、プレハブ住宅洋室の場合を最大適用床面積とし、木造和室の場合を最小適用床面積としたものです。  
ただし、壁・床の材質、部屋の構造、使用暖房器具などによって適用床面積は異なりますので、お買いあげの販売店にご相談ください。空気清浄運転時は「日本電機工業会規格 (JEM1467)」に基づくものです。
- ※ 3 無線モジュールを起動していないときの消費電力です。無線モジュール起動時は、消費電力が最大で約 1W 高くなります。  
( ) 内の数字は、モニター「切」時での消費電力です。
- ※ 4 無線モジュールを起動し、空気清浄運転を風量「強」で運転したときの消費電力です。
- ※ 5 無線モジュールを起動していないときの電気代を、電力料金目安単価 27 円/kWh (税込) [2014 年 4 月改定] (家電公取協調べ) で計算しています。  
( ) 内の数字は、モニター「切」時での電気代です。
- ※ 6 温度 20℃/湿度 30% の環境における加湿量です。室内の温度・湿度によって加湿量が変わります。  
(温度が高い、または湿度が低いほど加湿量が多くなる / 温度が低い、または湿度が高いほど加湿量が少なくなる)
- ※ 7 タンクに水が入っているときは、水は減り若干加湿します。
- ※ 8 温度 20℃/湿度 30% での時間です。ご使用の環境によっては、表示時間より長くなる場合があります。
- ※ 9 ( ) 内の数字は、無線モジュール「起動」の時の待機時消費電力です。  
無線 LAN 機能を「切」にしたいときは、23 ページをご覧ください。

**待機時消費電力の削減について** この製品は電源プラグを差し込んだ状態では電子回路を動作させるために、仕様欄に記載の待機時消費電力を消費しています。  
省エネルギー推進のため、ご使用にならないときは電源プラグを抜いてください。

印刷物付属品 ● 取扱説明書 (1 部)  
● 保証書

※当商品は日本国内向けであり、日本語以外の説明書はありません。  
This model is designed exclusively for Japan, with manuals in Japanese only.

# 本製品で使用している知的財産権など1

## ■ ソフトウェア構成

本製品に組み込まれているソフトウェアは、それぞれ当社または第三者の著作権が存在する、複数の独立したソフトウェアコンポーネントで構成されています。

■ **当社開発ソフトウェアとフリーソフトウェア**  
本製品のソフトウェアコンポーネントのうち、当社が開発または作成したソフトウェアおよび付帯するドキュメント類には当社の著作権が存在し、著作権法、国際条約およびその他の関連する法律によって保護されています。

また本製品は、第三者が著作権を所有してフリーソフトウェアとして配布されているソフトウェアコンポーネントを使用しています。

## ■ ライセンス表示の義務

本製品に組み込まれているソフトウェアコンポーネントには、その著作権者がライセンス表示を義務付けているものがあります。そうしたソフトウェアコンポーネントのライセンス表示を、以下に掲示します。

● Expat  
Copyright (c) 1998, 1999, 2000 Thai Open Source Software Center Ltd and Clark Cooper  
Copyright (c) 2001, 2002, 2003, 2004, 2005, 2006 Expat maintainers.

Permission is hereby granted, free of charge, to any person obtaining a copy of this software and associated documentation files (the "Software"), to deal in the Software without restriction, including without limitation the rights to use, copy, modify, merge, publish, distribute, sublicense, and/or sell copies of the Software, and to permit persons to whom the Software is furnished to do so, subject to the following conditions:

The above copyright notice and this permission notice shall be included in all copies or substantial portions of the Software.

THE SOFTWARE IS PROVIDED "AS IS", WITHOUT WARRANTY OF ANY KIND, EXPRESS OR IMPLIED, INCLUDING BUT NOT LIMITED TO THE WARRANTIES OF MERCHANTABILITY, FITNESS FOR A PARTICULAR PURPOSE AND NONINFRINGEMENT. IN NO EVENT SHALL THE AUTHORS OR COPYRIGHT HOLDERS BE LIABLE FOR ANY CLAIM, DAMAGES OR OTHER LIABILITY, WHETHER IN AN ACTION OF CONTRACT, TORT OR OTHERWISE, ARISING FROM, OUT OF OR IN CONNECTION WITH THE SOFTWARE OR THE USE OR OTHER DEALINGS IN THE SOFTWARE.

● Wslay  
The MIT License  
Copyright (c) 2011, 2012 Tatsuhiro Tsujikawa

Permission is hereby granted, free of charge, to any person obtaining a copy of this software and associated documentation files (the "Software"), to deal in the Software without restriction, including without limitation the rights to use, copy, modify, merge, publish, distribute, sublicense, and/or sell copies of the Software, and to permit persons to whom the Software is furnished to do so, subject to the following conditions:

The above copyright notice and this permission notice shall be included in all copies or substantial portions of the Software.

THE SOFTWARE IS PROVIDED "AS IS", WITHOUT WARRANTY OF ANY KIND, EXPRESS OR IMPLIED, INCLUDING BUT NOT LIMITED TO THE WARRANTIES OF MERCHANTABILITY, FITNESS FOR A PARTICULAR PURPOSE AND NONINFRINGEMENT. IN NO EVENT SHALL THE AUTHORS OR COPYRIGHT HOLDERS BE LIABLE FOR ANY CLAIM, DAMAGES OR OTHER LIABILITY, WHETHER IN AN ACTION OF CONTRACT, TORT OR OTHERWISE, ARISING FROM, OUT OF OR IN CONNECTION WITH THE SOFTWARE OR THE USE OR OTHER DEALINGS IN THE SOFTWARE.

● libFLAC  
Copyright (C) 2000-2009 Josh Coalson  
Copyright (C) 2011-2014 Xiph.Org Foundation

Redistribution and use in source and binary forms, with or without modification, are permitted provided that the following conditions are met:

- Redistributions of source code must retain the above copyright notice, this list of conditions and the following disclaimer.

- Redistributions in binary form must reproduce the above copyright notice, this list of conditions and the following disclaimer in the documentation and/or other materials provided with the distribution.

- Neither the name of the Xiph.org Foundation nor the names of its contributors may be used to endorse or promote products derived from this software without specific prior written permission.

THIS SOFTWARE IS PROVIDED BY THE COPYRIGHT HOLDERS AND CONTRIBUTORS "AS IS" AND ANY EXPRESS OR IMPLIED WARRANTIES, INCLUDING, BUT NOT LIMITED TO, THE IMPLIED WARRANTIES OF MERCHANTABILITY AND FITNESS FOR A PARTICULAR PURPOSE ARE DISCLAIMED. IN NO EVENT SHALL THE FOUNDATION OR CONTRIBUTORS BE LIABLE FOR ANY DIRECT, INDIRECT, INCIDENTAL, SPECIAL, EXEMPLARY, OR CONSEQUENTIAL DAMAGES (INCLUDING, BUT NOT LIMITED TO, PROCUREMENT OF SUBSTITUTE GOODS OR SERVICES; LOSS OF USE, DATA, OR PROFITS; OR BUSINESS INTERRUPTION) HOWEVER CAUSED AND ON ANY THEORY OF LIABILITY, WHETHER IN CONTRACT, STRICT LIABILITY, OR TORT (INCLUDING NEGLIGENCE OR OTHERWISE) ARISING IN ANY WAY OUT OF THE USE OF THIS SOFTWARE, EVEN IF ADVISED OF THE POSSIBILITY OF SUCH DAMAGE.

● lwIP  
Copyright (c) 2001, 2002 Swedish Institute of Computer Science. All rights reserved.

Redistribution and use in source and binary forms, with or without

modification, are permitted provided that the following conditions are met:

1. Redistributions of source code must retain the above copyright notice, this list of conditions and the following disclaimer.
2. Redistributions in binary form must reproduce the above copyright notice, this list of conditions and the following disclaimer in the documentation and/or other materials provided with the distribution.
3. The name of the author may not be used to endorse or promote products derived from this software without specific prior written permission.

THIS SOFTWARE IS PROVIDED BY THE AUTHOR "AS IS" AND ANY EXPRESS OR IMPLIED WARRANTIES, INCLUDING, BUT NOT LIMITED TO, THE IMPLIED WARRANTIES OF MERCHANTABILITY AND FITNESS FOR A PARTICULAR PURPOSE ARE DISCLAIMED. IN NO EVENT SHALL THE AUTHOR BE LIABLE FOR ANY DIRECT, INDIRECT, INCIDENTAL, SPECIAL, EXEMPLARY, OR CONSEQUENTIAL DAMAGES (INCLUDING, BUT NOT LIMITED TO, PROCUREMENT OF SUBSTITUTE GOODS OR SERVICES; LOSS OF USE, DATA, OR PROFITS; OR BUSINESS INTERRUPTION) HOWEVER CAUSED AND ON ANY THEORY OF LIABILITY, WHETHER IN CONTRACT, STRICT LIABILITY, OR TORT (INCLUDING NEGLIGENCE OR OTHERWISE) ARISING IN ANY WAY OUT OF THE USE OF THIS SOFTWARE, EVEN IF ADVISED OF THE POSSIBILITY OF SUCH DAMAGE.

This file is part of the lwIP TCP/IP stack.

Author: Adam Dunkels <adam@sics.se>

● JSMN  
Copyright (c) 2010 Serge A. Zaitsev

Permission is hereby granted, free of charge, to any person obtaining a copy of this software and associated documentation files (the "Software"), to deal in the Software without restriction, including without limitation the rights to use, copy, modify, merge, publish, distribute, sublicense, and/or sell copies of the Software, and to permit persons to whom the Software is furnished to do so, subject to the following conditions:

The above copyright notice and this permission notice shall be included in all copies or substantial portions of the Software.

THE SOFTWARE IS PROVIDED "AS IS", WITHOUT WARRANTY OF ANY KIND, EXPRESS OR IMPLIED, INCLUDING BUT NOT LIMITED TO THE WARRANTIES OF MERCHANTABILITY, FITNESS FOR A PARTICULAR PURPOSE AND NONINFRINGEMENT. IN NO EVENT SHALL THE AUTHORS OR COPYRIGHT HOLDERS BE LIABLE FOR ANY CLAIM, DAMAGES OR OTHER LIABILITY, WHETHER IN AN ACTION OF CONTRACT, TORT OR OTHERWISE, ARISING FROM, OUT OF OR IN CONNECTION WITH THE SOFTWARE OR THE USE OR OTHER DEALINGS IN THE SOFTWARE.

● mbedTLS  
Copyright (C) 2006-2015, ARM Limited, All Rights Reserved

Licensed under the Apache License, Version 2.0 (the "License"); you may not use this file except in compliance with the License. You may obtain a copy of the License at

<http://www.apache.org/licenses/LICENSE-2.0>

Unless required by applicable law or agreed to in writing, software distributed under the License is distributed on an "AS IS" BASIS, WITHOUT WARRANTIES OR CONDITIONS OF ANY KIND, either express or implied.

See the License for the specific language governing permissions and limitations under the License.

● wpa supplicant  
Copyright (c) 2003-2017, Jouni Malinen <j@w1.fi> and contributors  
All Rights Reserved.

Redistribution and use in source and binary forms, with or without modification, are permitted provided that the following conditions are met:

1. Redistributions of source code must retain the above copyright notice, this list of conditions and the following disclaimer.
2. Redistributions in binary form must reproduce the above copyright notice, this list of conditions and the following disclaimer in the documentation and/or other materials provided with the distribution.
3. Neither the name(s) of the above-listed copyright holder(s) nor the names of its contributors may be used to endorse or promote products derived from this software without specific prior written permission.

THIS SOFTWARE IS PROVIDED BY THE COPYRIGHT HOLDERS AND CONTRIBUTORS "AS IS" AND ANY EXPRESS OR IMPLIED WARRANTIES, INCLUDING, BUT NOT LIMITED TO, THE IMPLIED WARRANTIES OF MERCHANTABILITY AND FITNESS FOR A PARTICULAR PURPOSE ARE DISCLAIMED. IN NO EVENT SHALL THE COPYRIGHT OWNER OR CONTRIBUTORS BE LIABLE FOR ANY DIRECT, INDIRECT, INCIDENTAL, SPECIAL, EXEMPLARY, OR CONSEQUENTIAL DAMAGES (INCLUDING, BUT NOT LIMITED TO, PROCUREMENT OF SUBSTITUTE GOODS OR SERVICES; LOSS OF USE, DATA, OR PROFITS; OR BUSINESS INTERRUPTION) HOWEVER CAUSED AND ON ANY THEORY OF LIABILITY, WHETHER IN CONTRACT, STRICT LIABILITY, OR TORT (INCLUDING NEGLIGENCE OR OTHERWISE) ARISING IN ANY WAY OUT OF THE USE OF THIS SOFTWARE, EVEN IF ADVISED OF THE POSSIBILITY OF SUCH DAMAGE.

● newLib  
(1) Red Hat Incorporated

Copyright (c) 1994-2009 Red Hat, Inc. All rights reserved.

This copyrighted material is made available to anyone wishing to use, modify, copy, or redistribute it subject to the terms and conditions of the BSD License. This program is distributed in the hope that it will be useful, but WITHOUT ANY WARRANTY expressed or implied, including the implied warranties of MERCHANTABILITY or FITNESS FOR A PARTICULAR PURPOSE. A copy of this license is available at <http://www.opensource.org/licenses>. Any Red Hat trademarks that are incorporated in the source code or documentation are not subject to the BSD License and may only be used or replicated with the express

permission of Red Hat, Inc.

(2) University of California, Berkeley

Copyright (c) 1981-2000 The Regents of the University of California. All rights reserved.

Redistribution and use in source and binary forms, with or without modification, are permitted provided that the following conditions are met:

\* Redistributions of source code must retain the above copyright notice, this list of conditions and the following disclaimer.

\* Redistributions in binary form must reproduce the above copyright notice, this list of conditions and the following disclaimer in the documentation and/or other materials provided with the distribution.

\* Neither the name of the University nor the names of its contributors may be used to endorse or promote products derived from this software without specific prior written permission.

THIS SOFTWARE IS PROVIDED BY THE COPYRIGHT HOLDERS AND CONTRIBUTORS "AS IS" AND ANY EXPRESS OR IMPLIED WARRANTIES, INCLUDING, BUT NOT LIMITED TO, THE IMPLIED WARRANTIES OF MERCHANTABILITY AND FITNESS FOR A PARTICULAR PURPOSE ARE DISCLAIMED. IN NO EVENT SHALL THE COPYRIGHT OWNER OR CONTRIBUTORS BE LIABLE FOR ANY DIRECT, INDIRECT, INCIDENTAL, SPECIAL, EXEMPLARY, OR CONSEQUENTIAL DAMAGES (INCLUDING, BUT NOT LIMITED TO, PROCUREMENT OF SUBSTITUTE GOODS OR SERVICES; LOSS OF USE, DATA, OR PROFITS; OR BUSINESS INTERRUPTION) HOWEVER CAUSED AND ON ANY THEORY OF LIABILITY, WHETHER IN CONTRACT, STRICT LIABILITY, OR TORT (INCLUDING NEGLIGENCE OR OTHERWISE) ARISING IN ANY WAY OUT OF THE USE OF THIS SOFTWARE, EVEN IF ADVISED OF THE POSSIBILITY OF SUCH DAMAGE.

(3) David M. Gay (AT&T 1991, Lucent 1998)

The author of this software is David M. Gay.

Copyright (c) 1991 by AT&T.

Permission to use, copy, modify, and distribute this software for any purpose without fee is hereby granted, provided that this entire notice is included in all copies of any software which is or includes a copy or modification of this software and in all copies of the supporting documentation for such software.

THIS SOFTWARE IS BEING PROVIDED "AS IS", WITHOUT ANY EXPRESS OR IMPLIED WARRANTY. IN PARTICULAR, NEITHER THE AUTHOR NOR AT&T MAKES ANY REPRESENTATION OR WARRANTY OF ANY KIND CONCERNING THE MERCHANTABILITY OF THIS SOFTWARE OR ITS FITNESS FOR ANY PARTICULAR PURPOSE.

The author of this software is David M. Gay.

Copyright (C) 1998-2001 by Lucent Technologies  
All Rights Reserved

Permission to use, copy, modify, and distribute this software and its documentation for any purpose and without fee is hereby granted, provided that the above copyright notice appear in all copies and that both the copyright notice and this permission notice and warranty disclaimer appear in supporting documentation, and that the name of Lucent or any of its entities not be used in advertising or publicity pertaining to distribution of the software without specific, written prior permission.

LUCENT DISCLAIMS ALL WARRANTIES WITH REGARD TO THIS SOFTWARE, INCLUDING ALL IMPLIED WARRANTIES OF MERCHANTABILITY AND FITNESS. IN NO EVENT SHALL LUCENT OR ANY OF ITS ENTITIES BE LIABLE FOR ANY SPECIAL, INDIRECT OR CONSEQUENTIAL DAMAGES OR ANY DAMAGES WHATSOEVER RESULTING FROM LOSS OF USE, DATA OR PROFITS, WHETHER IN AN ACTION OF CONTRACT, NEGLIGENCE OR OTHER TORTIOUS ACTION, ARISING OUT OF OR IN CONNECTION WITH THE USE OR PERFORMANCE OF THIS SOFTWARE.

(4) Advanced Micro Devices

Copyright 1989, 1990 Advanced Micro Devices, Inc.

This software is the property of Advanced Micro Devices, Inc. (AMD) which specifically grants the user the right to modify, use and distribute this software provided this notice is not removed or altered. All other rights are reserved by AMD.

AMD MAKES NO WARRANTY OF ANY KIND, EXPRESS OR IMPLIED, WITH REGARD TO THIS SOFTWARE. IN NO EVENT SHALL AMD BE LIABLE FOR INCIDENTAL OR CONSEQUENTIAL DAMAGES IN CONNECTION WITH OR ARISING FROM THE FURNISHING, PERFORMANCE, OR USE OF THIS SOFTWARE.

So that all may benefit from your experience, please report any problems or suggestions about this software to the 29K Technical Support Center at 800-29-29-AMD (800-292-9263) in the USA, or 0800-89-1131 in the UK, or 0031-11-1129 in Japan, toll free. The direct dial number is 512-462-4118.

Advanced Micro Devices, Inc.  
29K Support Products  
Mail Stop 573  
5900 E. Ben White Blvd.  
Austin, TX 78741  
800-292-9263

(7) Sun Microsystems

Copyright (C) 1993 by Sun Microsystems, Inc. All rights reserved.

Developed at SunPro, a Sun Microsystems, Inc. business. Permission to use, copy, modify, and distribute this software is freely granted, provided that this notice is preserved.



# 本製品で正在している知的財産権など 2

(8) Hewlett Packard

(c) Copyright 1986 HEWLETT-PACKARD COMPANY

To anyone who acknowledges that this file is provided "AS IS" without any express or implied warranty; permission to use, copy, modify, and distribute this file for any purpose is hereby granted without fee, provided that the above copyright notice and this notice appears in all copies, and that the name of Hewlett-Packard Company not be used in advertising or publicity pertaining to distribution of the software without specific, written prior permission. Hewlett-Packard Company makes no representations about the suitability of this software for any purpose.

(9) Hans-Peter Nilsson

Copyright (C) 2001 Hans-Peter Nilsson

Permission to use, copy, modify, and distribute this software is freely granted, provided that the above copyright notice, this notice and the following disclaimer are preserved with no changes.

THIS SOFTWARE IS PROVIDED "AS IS" AND WITHOUT ANY EXPRESS OR IMPLIED WARRANTIES, INCLUDING, WITHOUT LIMITATION, THE IMPLIED WARRANTIES OF MERCHANTABILITY AND FITNESS FOR A PARTICULAR PURPOSE.

(11) Christopher G. Demetrio

Copyright (c) 2001 Christopher G. Demetrio  
All rights reserved.

Redistribution and use in source and binary forms, with or without modification, are permitted provided that the following conditions are met:

1. Redistributions of source code must retain the above copyright notice, this list of conditions and the following disclaimer.
2. Redistributions in binary form must reproduce the above copyright notice, this list of conditions and the following disclaimer in the documentation and/or other materials provided with the distribution.
3. The name of the author may not be used to endorse or promote products derived from this software without specific prior written permission.

THIS SOFTWARE IS PROVIDED BY THE AUTHOR "AS IS" AND ANY EXPRESS OR IMPLIED WARRANTIES, INCLUDING, BUT NOT LIMITED TO, THE IMPLIED WARRANTIES OF MERCHANTABILITY AND FITNESS FOR A PARTICULAR PURPOSE ARE DISCLAIMED. IN NO EVENT SHALL THE AUTHOR BE LIABLE FOR ANY DIRECT, INDIRECT, INCIDENTAL, SPECIAL, EXEMPLARY, OR CONSEQUENTIAL DAMAGES (INCLUDING, BUT NOT LIMITED TO, PROCUREMENT OF SUBSTITUTE GOODS OR SERVICES; LOSS OF USE, DATA, OR PROFITS; OR BUSINESS INTERRUPTION) HOWEVER CAUSED AND ON ANY THEORY OF LIABILITY, WHETHER IN CONTRACT, STRICT LIABILITY, OR TORT (INCLUDING NEGLIGENCE OR OTHERWISE) ARISING IN ANY WAY OUT OF THE USE OF THIS SOFTWARE, EVEN IF ADVISED OF THE POSSIBILITY OF SUCH DAMAGE.

(12) SuperH, Inc.

Copyright 2002 SuperH, Inc. All rights reserved

This software is the property of SuperH, Inc (SuperH) which specifically grants the user the right to modify, use and distribute this software provided this notice is not removed or altered. All other rights are reserved by SuperH.

SUPERH MAKES NO WARRANTY OF ANY KIND, EXPRESS OR IMPLIED, WITH REGARD TO THIS SOFTWARE. IN NO EVENT SHALL SUPERH BE LIABLE FOR INDIRECT, SPECIAL, INCIDENTAL OR CONSEQUENTIAL DAMAGES IN CONNECTION WITH OR ARISING FROM THE FURNISHING, PERFORMANCE, OR USE OF THIS SOFTWARE.

So that all may benefit from your experience, please report any problems or suggestions about this software to the SuperH Support Center via e-mail at [softwaresupport@superh.com](mailto:softwaresupport@superh.com).

SuperH, Inc.  
405 River Oaks Parkway  
San Jose  
CA 95134  
USA

(13) Royal Institute of Technology

Copyright (c) 1999 Kungliga Tekniska Högskolan  
(Royal Institute of Technology, Stockholm, Sweden).  
All rights reserved.

Redistribution and use in source and binary forms, with or without modification, are permitted provided that the following conditions are met:

1. Redistributions of source code must retain the above copyright notice, this list of conditions and the following disclaimer.
2. Redistributions in binary form must reproduce the above copyright notice, this list of conditions and the following disclaimer in the documentation and/or other materials provided with the distribution.
3. Neither the name of KTH nor the names of its contributors may be used to endorse or promote products derived from this software without specific prior written permission.

THIS SOFTWARE IS PROVIDED BY KTH AND ITS CONTRIBUTORS "AS IS" AND ANY EXPRESS OR IMPLIED WARRANTIES, INCLUDING, BUT NOT LIMITED TO, THE IMPLIED WARRANTIES OF MERCHANTABILITY AND FITNESS FOR A PARTICULAR PURPOSE ARE DISCLAIMED. IN NO EVENT SHALL KTH OR ITS CONTRIBUTORS BE LIABLE FOR ANY DIRECT, INDIRECT, INCIDENTAL, SPECIAL, EXEMPLARY, OR CONSEQUENTIAL DAMAGES (INCLUDING, BUT NOT LIMITED TO, PROCUREMENT OF SUBSTITUTE GOODS OR SERVICES; LOSS OF USE, DATA, OR PROFITS; OR BUSINESS INTERRUPTION) HOWEVER CAUSED AND ON ANY THEORY OF LIABILITY, WHETHER IN CONTRACT, STRICT LIABILITY, OR TORT (INCLUDING NEGLIGENCE OR OTHERWISE) ARISING IN ANY WAY OUT OF THE USE OF THIS SOFTWARE, EVEN

IF ADVISED OF THE POSSIBILITY OF SUCH DAMAGE.

(14) Alexey Zelkin

Copyright (c) 2000, 2001 Alexey Zelkin <[phantom@FreeBSD.org](mailto:phantom@FreeBSD.org)>  
All rights reserved.

Redistribution and use in source and binary forms, with or without modification, are permitted provided that the following conditions are met:  
1. Redistributions of source code must retain the above copyright notice, this list of conditions and the following disclaimer.  
2. Redistributions in binary form must reproduce the above copyright notice, this list of conditions and the following disclaimer in the documentation and/or other materials provided with the distribution.

THIS SOFTWARE IS PROVIDED BY THE AUTHOR AND CONTRIBUTORS "AS IS" AND ANY EXPRESS OR IMPLIED WARRANTIES, INCLUDING, BUT NOT LIMITED TO, THE IMPLIED WARRANTIES OF MERCHANTABILITY AND FITNESS FOR A PARTICULAR PURPOSE ARE DISCLAIMED. IN NO EVENT SHALL THE AUTHOR OR CONTRIBUTORS BE LIABLE FOR ANY DIRECT, INDIRECT, INCIDENTAL, SPECIAL, EXEMPLARY, OR CONSEQUENTIAL DAMAGES (INCLUDING, BUT NOT LIMITED TO, PROCUREMENT OF SUBSTITUTE GOODS OR SERVICES; LOSS OF USE, DATA, OR PROFITS; OR BUSINESS INTERRUPTION) HOWEVER CAUSED AND ON ANY THEORY OF LIABILITY, WHETHER IN CONTRACT, STRICT LIABILITY, OR TORT (INCLUDING NEGLIGENCE OR OTHERWISE) ARISING IN ANY WAY OUT OF THE USE OF THIS SOFTWARE, EVEN IF ADVISED OF THE POSSIBILITY OF SUCH DAMAGE.

(15) Andrey A. Chernov

Copyright (C) 1997 by Andrey A. Chernov, Moscow, Russia.  
All rights reserved.

Redistribution and use in source and binary forms, with or without modification, are permitted provided that the following conditions are met:  
1. Redistributions of source code must retain the above copyright notice, this list of conditions and the following disclaimer.  
2. Redistributions in binary form must reproduce the above copyright notice, this list of conditions and the following disclaimer in the documentation and/or other materials provided with the distribution.

THIS SOFTWARE IS PROVIDED BY THE AUTHOR "AS IS" AND ANY EXPRESS OR IMPLIED WARRANTIES, INCLUDING, BUT NOT LIMITED TO, THE IMPLIED WARRANTIES OF MERCHANTABILITY AND FITNESS FOR A PARTICULAR PURPOSE ARE DISCLAIMED. IN NO EVENT SHALL THE REGENTS OR CONTRIBUTORS BE LIABLE FOR ANY DIRECT, INDIRECT, INCIDENTAL, SPECIAL, EXEMPLARY, OR CONSEQUENTIAL DAMAGES (INCLUDING, BUT NOT LIMITED TO, PROCUREMENT OF SUBSTITUTE GOODS OR SERVICES; LOSS OF USE, DATA, OR PROFITS; OR BUSINESS INTERRUPTION) HOWEVER CAUSED AND ON ANY THEORY OF LIABILITY, WHETHER IN CONTRACT, STRICT LIABILITY, OR TORT (INCLUDING NEGLIGENCE OR OTHERWISE) ARISING IN ANY WAY OUT OF THE USE OF THIS SOFTWARE, EVEN IF ADVISED OF THE POSSIBILITY OF SUCH DAMAGE.

(16) FreeBSD

Copyright (c) 1997-2002 FreeBSD Project.  
All rights reserved.

Redistribution and use in source and binary forms, with or without modification, are permitted provided that the following conditions are met:  
1. Redistributions of source code must retain the above copyright notice, this list of conditions and the following disclaimer.  
2. Redistributions in binary form must reproduce the above copyright notice, this list of conditions and the following disclaimer in the documentation and/or other materials provided with the distribution.

THIS SOFTWARE IS PROVIDED BY THE AUTHOR AND CONTRIBUTORS "AS IS" AND ANY EXPRESS OR IMPLIED WARRANTIES, INCLUDING, BUT NOT LIMITED TO, THE IMPLIED WARRANTIES OF MERCHANTABILITY AND FITNESS FOR A PARTICULAR PURPOSE ARE DISCLAIMED. IN NO EVENT SHALL THE AUTHOR OR CONTRIBUTORS BE LIABLE FOR ANY DIRECT, INDIRECT, INCIDENTAL, SPECIAL, EXEMPLARY, OR CONSEQUENTIAL DAMAGES (INCLUDING, BUT NOT LIMITED TO, PROCUREMENT OF SUBSTITUTE GOODS OR SERVICES; LOSS OF USE, DATA, OR PROFITS; OR BUSINESS INTERRUPTION) HOWEVER CAUSED AND ON ANY THEORY OF LIABILITY, WHETHER IN CONTRACT, STRICT LIABILITY, OR TORT (INCLUDING NEGLIGENCE OR OTHERWISE) ARISING IN ANY WAY OUT OF THE USE OF THIS SOFTWARE, EVEN IF ADVISED OF THE POSSIBILITY OF SUCH DAMAGE.

(17) S. L. Moshier

Author: S. L. Moshier.

Copyright (c) 1984,2000 S.L. Moshier

Permission to use, copy, modify, and distribute this software for any purpose without fee is hereby granted, provided that this entire notice is included in all copies of any software which is or includes a copy or modification of this software and in all copies of the supporting documentation for such software.

THIS SOFTWARE IS BEING PROVIDED "AS IS", WITHOUT ANY EXPRESS OR IMPLIED WARRANTY. IN PARTICULAR, THE AUTHOR MAKES NO REPRESENTATION OR WARRANTY OF ANY KIND CONCERNING THE MERCHANTABILITY OF THIS SOFTWARE OR ITS FITNESS FOR ANY PARTICULAR PURPOSE.

(18) Citrus Project

Copyright (c)1999 Citrus Project,  
All rights reserved.

Redistribution and use in source and binary forms, with or without modification, are permitted provided that the following conditions are met:  
1. Redistributions of source code must retain the above copyright notice, this list of conditions and the following disclaimer.  
2. Redistributions in binary form must reproduce the above copyright notice, this list of conditions and the following disclaimer in the documentation and/or other materials provided with the distribution.

THIS SOFTWARE IS PROVIDED BY THE AUTHOR AND CONTRIBUTORS "AS IS" AND ANY EXPRESS OR IMPLIED

WARRANTIES, INCLUDING, BUT NOT LIMITED TO, THE IMPLIED WARRANTIES OF MERCHANTABILITY AND FITNESS FOR A PARTICULAR PURPOSE ARE DISCLAIMED. IN NO EVENT SHALL THE AUTHOR OR CONTRIBUTORS BE LIABLE FOR ANY DIRECT, INDIRECT, INCIDENTAL, SPECIAL, EXEMPLARY, OR CONSEQUENTIAL DAMAGES (INCLUDING, BUT NOT LIMITED TO, PROCUREMENT OF SUBSTITUTE GOODS OR SERVICES; LOSS OF USE, DATA, OR PROFITS; OR BUSINESS INTERRUPTION) HOWEVER CAUSED AND ON ANY THEORY OF LIABILITY, WHETHER IN CONTRACT, STRICT LIABILITY, OR TORT (INCLUDING NEGLIGENCE OR OTHERWISE) ARISING IN ANY WAY OUT OF THE USE OF THIS SOFTWARE, EVEN IF ADVISED OF THE POSSIBILITY OF SUCH DAMAGE.

(19) Todd C. Miller

Copyright (c) 1998 Todd C. Miller <[Todd.Miller@courtesan.com](mailto:Todd.Miller@courtesan.com)>  
All rights reserved.

Redistribution and use in source and binary forms, with or without modification, are permitted provided that the following conditions are met:  
1. Redistributions of source code must retain the above copyright notice, this list of conditions and the following disclaimer.  
2. Redistributions in binary form must reproduce the above copyright notice, this list of conditions and the following disclaimer in the documentation and/or other materials provided with the distribution.  
3. The name of the author may not be used to endorse or promote products derived from this software without specific prior written permission.

THIS SOFTWARE IS PROVIDED "AS IS" AND ANY EXPRESS OR IMPLIED WARRANTIES, INCLUDING, BUT NOT LIMITED TO, THE IMPLIED WARRANTIES OF MERCHANTABILITY AND FITNESS FOR A PARTICULAR PURPOSE ARE DISCLAIMED. IN NO EVENT SHALL THE AUTHOR BE LIABLE FOR ANY DIRECT, INDIRECT, INCIDENTAL, SPECIAL, EXEMPLARY, OR CONSEQUENTIAL DAMAGES (INCLUDING, BUT NOT LIMITED TO, PROCUREMENT OF SUBSTITUTE GOODS OR SERVICES; LOSS OF USE, DATA, OR PROFITS; OR BUSINESS INTERRUPTION) HOWEVER CAUSED AND ON ANY THEORY OF LIABILITY, WHETHER IN CONTRACT, STRICT LIABILITY, OR TORT (INCLUDING NEGLIGENCE OR OTHERWISE) ARISING IN ANY WAY OUT OF THE USE OF THIS SOFTWARE, EVEN IF ADVISED OF THE POSSIBILITY OF SUCH DAMAGE.

(20) DJ Delorie (i386 / arm)  
Copyright (C) 1991 DJ Delorie  
All rights reserved.

Redistribution, modification, and use in source and binary forms is permitted provided that the above copyright notice and following paragraph are duplicated in all such forms.

This file is distributed WITHOUT ANY WARRANTY; without even the implied warranty of MERCHANTABILITY or FITNESS FOR A PARTICULAR PURPOSE.

(26) Mike Barcroft

Copyright (c) 2001 Mike Barcroft <[mike@FreeBSD.org](mailto:mike@FreeBSD.org)>  
All rights reserved.

Redistribution and use in source and binary forms, with or without modification, are permitted provided that the following conditions are met:  
1. Redistributions of source code must retain the above copyright notice, this list of conditions and the following disclaimer.  
2. Redistributions in binary form must reproduce the above copyright notice, this list of conditions and the following disclaimer in the documentation and/or other materials provided with the distribution.

THIS SOFTWARE IS PROVIDED BY THE AUTHOR AND CONTRIBUTORS "AS IS" AND ANY EXPRESS OR IMPLIED WARRANTIES, INCLUDING, BUT NOT LIMITED TO, THE IMPLIED WARRANTIES OF MERCHANTABILITY AND FITNESS FOR A PARTICULAR PURPOSE ARE DISCLAIMED. IN NO EVENT SHALL THE AUTHOR OR CONTRIBUTORS BE LIABLE FOR ANY DIRECT, INDIRECT, INCIDENTAL, SPECIAL, EXEMPLARY, OR CONSEQUENTIAL DAMAGES (INCLUDING, BUT NOT LIMITED TO, PROCUREMENT OF SUBSTITUTE GOODS OR SERVICES; LOSS OF USE, DATA, OR PROFITS; OR BUSINESS INTERRUPTION) HOWEVER CAUSED AND ON ANY THEORY OF LIABILITY, WHETHER IN CONTRACT, STRICT LIABILITY, OR TORT (INCLUDING NEGLIGENCE OR OTHERWISE) ARISING IN ANY WAY OUT OF THE USE OF THIS SOFTWARE, EVEN IF ADVISED OF THE POSSIBILITY OF SUCH DAMAGE.

(35) - ARM Ltd (arm and thumb variant targets only)

Copyright (c) 2009-2015 ARM Ltd  
All rights reserved.

Redistribution and use in source and binary forms, with or without modification, are permitted provided that the following conditions are met:  
1. Redistributions of source code must retain the above copyright notice, this list of conditions and the following disclaimer.  
2. Redistributions in binary form must reproduce the above copyright notice, this list of conditions and the following disclaimer in the documentation and/or other materials provided with the distribution.  
3. The name of the company may not be used to endorse or promote products derived from this software without specific prior written permission.

THIS SOFTWARE IS PROVIDED BY ARM LTD "AS IS" AND ANY EXPRESS OR IMPLIED WARRANTIES, INCLUDING, BUT NOT LIMITED TO, THE IMPLIED WARRANTIES OF MERCHANTABILITY AND FITNESS FOR A PARTICULAR PURPOSE ARE DISCLAIMED. IN NO EVENT SHALL ARM LTD BE LIABLE FOR ANY DIRECT, INDIRECT, INCIDENTAL, SPECIAL, EXEMPLARY, OR CONSEQUENTIAL DAMAGES (INCLUDING, BUT NOT LIMITED TO, PROCUREMENT OF SUBSTITUTE GOODS OR SERVICES; LOSS OF USE, DATA, OR PROFITS; OR BUSINESS INTERRUPTION) HOWEVER CAUSED AND ON ANY THEORY OF LIABILITY, WHETHER IN CONTRACT, STRICT LIABILITY, OR TORT (INCLUDING NEGLIGENCE OR OTHERWISE) ARISING IN ANY WAY OUT OF THE USE OF THIS SOFTWARE, EVEN IF ADVISED OF THE POSSIBILITY OF SUCH DAMAGE.

(41) Ed Schouten - Free BSD

Copyright (c) 2008 Ed Schouten <[ed@FreeBSD.org](mailto:ed@FreeBSD.org)>  
All rights reserved.



Redistribution and use in source and binary forms, with or without modification, are permitted provided that the following conditions are met:  
1. Redistributions of source code must retain the above copyright notice, this list of conditions and the following disclaimer.  
2. Redistributions in binary form must reproduce the above copyright notice, this list of conditions and the following disclaimer in the documentation and/or other materials provided with the distribution.

THIS SOFTWARE IS PROVIDED BY THE AUTHOR AND CONTRIBUTORS "AS IS" AND ANY EXPRESS OR IMPLIED WARRANTIES, INCLUDING, BUT NOT LIMITED TO, THE IMPLIED WARRANTIES OF MERCHANTABILITY AND FITNESS FOR A PARTICULAR PURPOSE ARE DISCLAIMED. IN NO EVENT SHALL THE AUTHOR OR CONTRIBUTORS BE LIABLE FOR ANY DIRECT, INDIRECT, INCIDENTAL, SPECIAL, EXEMPLARY, OR CONSEQUENTIAL DAMAGES (INCLUDING, BUT NOT LIMITED TO, PROCUREMENT OF SUBSTITUTE GOODS OR SERVICES; LOSS OF USE, DATA, OR PROFITS; OR BUSINESS INTERRUPTION) HOWEVER CAUSED AND ON ANY THEORY OF LIABILITY, WHETHER IN CONTRACT, STRICT LIABILITY, OR TORT (INCLUDING NEGLIGENCE OR OTHERWISE) ARISING IN ANY WAY OUT OF THE USE OF THIS SOFTWARE, EVEN IF ADVISED OF THE POSSIBILITY OF SUCH DAMAGE.

●libgloss  
(1) Red Hat Incorporated  
Copyright (c) 1994-2009 Red Hat, Inc. All rights reserved.

This copyrighted material is made available to anyone wishing to use, modify, copy, or redistribute it subject to the terms and conditions of the BSD License. This program is distributed in the hope that it will be useful, but WITHOUT ANY WARRANTY expressed or implied, including the implied warranties of MERCHANTABILITY or FITNESS FOR A PARTICULAR PURPOSE. A copy of this license is available at <http://www.opensource.org/licenses>. Any Red Hat trademarks that are incorporated in the source code or documentation are not subject to the BSD License and may only be used or replicated with the express permission of Red Hat, Inc..

(2) University of California, Berkeley  
Copyright (c) 1981-2000 The Regents of the University of California. All rights reserved.

Redistribution and use in source and binary forms, with or without modification, are permitted provided that the following conditions are met:  
\* Redistributions of source code must retain the above copyright notice, this list of conditions and the following disclaimer.  
\* Redistributions in binary form must reproduce the above copyright notice, this list of conditions and the following disclaimer in the documentation and/or other materials provided with the distribution.  
\* Neither the name of the University nor the names of its contributors may be used to endorse or promote products derived from this software without specific prior written permission.

THIS SOFTWARE IS PROVIDED BY THE COPYRIGHT HOLDERS AND CONTRIBUTORS "AS IS" AND ANY EXPRESS OR IMPLIED WARRANTIES, INCLUDING, BUT NOT LIMITED TO, THE IMPLIED WARRANTIES OF MERCHANTABILITY AND FITNESS FOR A PARTICULAR PURPOSE ARE DISCLAIMED. IN NO EVENT SHALL THE FOUNDATION OR CONTRIBUTORS BE LIABLE FOR ANY DIRECT, INDIRECT, INCIDENTAL, SPECIAL, EXEMPLARY, OR CONSEQUENTIAL DAMAGES (INCLUDING, BUT NOT LIMITED TO, PROCUREMENT OF SUBSTITUTE GOODS OR SERVICES; LOSS OF USE, DATA, OR PROFITS; OR BUSINESS INTERRUPTION) HOWEVER CAUSED AND ON ANY THEORY OF LIABILITY, WHETHER IN CONTRACT, STRICT LIABILITY, OR TORT (INCLUDING NEGLIGENCE OR OTHERWISE) ARISING IN ANY WAY OUT OF THE USE OF THIS SOFTWARE, EVEN IF ADVISED OF THE POSSIBILITY OF SUCH DAMAGE.

(3) DJ Delorie  
Copyright (C) 1993 DJ Delorie All rights reserved.

Redistribution, modification, and use in source and binary forms is permitted provided that the above copyright notice and following paragraph are duplicated in all such forms.

This file is distributed WITHOUT ANY WARRANTY; without even the implied warranty of MERCHANTABILITY or FITNESS FOR A PARTICULAR PURPOSE.

(4) (formerly GPL for fr30)  
The GPL is no longer applicable to the fr30 platform. The piece of code (syscalls.c) referencing the GPL has been officially relicensed.

(5) Advanced Micro Devices  
Copyright 1989, 1990 Advanced Micro Devices, Inc.

This software is the property of Advanced Micro Devices, Inc (AMD) which specifically grants the user the right to modify, use and distribute this software provided this notice is not removed or altered. All other rights are reserved by AMD.

AMD MAKES NO WARRANTY OF ANY KIND, EXPRESS OR IMPLIED, WITH REGARD TO THIS SOFTWARE. IN NO EVENT SHALL AMD BE LIABLE FOR INCIDENTAL OR CONSEQUENTIAL DAMAGES IN CONNECTION WITH OR ARISING FROM THE FURNISHING, PERFORMANCE, OR USE OF THIS SOFTWARE.

So that all may benefit from your experience, please report any problems or suggestions about this software to the 29K Technical Support Center at 800-29-29-AMD (800-292-9263) in the USA, or 0800-89-1131 in the UK, or 0031-11-1129 in Japan, toll free. The direct dial number is 512-462-4118.

Advanced Micro Devices, Inc.  
29K Support Products  
Mail Stop 573  
5900 E. Ben White Blvd.  
Austin, TX 78741  
800-292-9263

(8) Sun Microsystems  
Copyright (C) 1993 by Sun Microsystems, Inc. All rights reserved.

Developed at SunPro, a Sun Microsystems, Inc. business.  
Permission to use, copy, modify, and distribute this software is freely

granted, provided that this notice is preserved.

(9) Hewlett Packard  
(c) Copyright 1986 HEWLETT-PACKARD COMPANY

To anyone who acknowledges that this file is provided "AS IS" without any express or implied warranty:

permission to use, copy, modify, and distribute this file for any purpose is hereby granted without fee, provided that the above copyright notice and this notice appears in all copies, and that the name of Hewlett-Packard Company not be used in advertising or publicity pertaining to distribution of the software without specific, written prior permission. Hewlett-Packard Company makes no representations about the suitability of this software for any purpose.

(10) Hans-Peter Nilsson  
Copyright (C) 2001 Hans-Peter Nilsson

Permission to use, copy, modify, and distribute this software is freely granted, provided that the above copyright notice, this notice and the following disclaimer are preserved with no changes.

THIS SOFTWARE IS PROVIDED "AS IS" AND WITHOUT ANY EXPRESS OR IMPLIED WARRANTIES, INCLUDING, WITHOUT LIMITATION, THE IMPLIED WARRANTIES OF MERCHANTABILITY AND FITNESS FOR A PARTICULAR PURPOSE.

(14) - National Semiconductor Corporation  
Copyright (c) 2004 National Semiconductor Corporation

The authors hereby grant permission to use, copy, modify, distribute, and license this software and its documentation for any purpose, provided that existing copyright notices are retained in all copies and that this notice is included verbatim in any distributions. No written agreement, license, or royalty fee is required for any of the authorized uses. Modifications to this software may be copyrighted by their authors and need not follow the licensing terms described here, provided that the new terms are clearly indicated on the first page of each file where they apply.

●libogg  
Copyright (c) 2002, Xiph.org Foundation

Redistribution and use in source and binary forms, with or without modification, are permitted provided that the following conditions are met:

- Redistributions of source code must retain the above copyright notice, this list of conditions and the following disclaimer.

- Redistributions in binary form must reproduce the above copyright notice, this list of conditions and the following disclaimer in the documentation and/or other materials provided with the distribution.

- Neither the name of the Xiph.org Foundation nor the names of its contributors may be used to endorse or promote products derived from this software without specific prior written permission.

THIS SOFTWARE IS PROVIDED BY THE COPYRIGHT HOLDERS AND CONTRIBUTORS "AS IS" AND ANY EXPRESS OR IMPLIED WARRANTIES, INCLUDING, BUT NOT LIMITED TO, THE IMPLIED WARRANTIES OF MERCHANTABILITY AND FITNESS FOR A PARTICULAR PURPOSE ARE DISCLAIMED. IN NO EVENT SHALL THE FOUNDATION OR CONTRIBUTORS BE LIABLE FOR ANY DIRECT, INDIRECT, INCIDENTAL, SPECIAL, EXEMPLARY, OR CONSEQUENTIAL DAMAGES (INCLUDING, BUT NOT LIMITED TO, PROCUREMENT OF SUBSTITUTE GOODS OR SERVICES; LOSS OF USE, DATA, OR PROFITS; OR BUSINESS INTERRUPTION) HOWEVER CAUSED AND ON ANY THEORY OF LIABILITY, WHETHER IN CONTRACT, STRICT LIABILITY, OR TORT (INCLUDING NEGLIGENCE OR OTHERWISE) ARISING IN ANY WAY OUT OF THE USE OF THIS SOFTWARE, EVEN IF ADVISED OF THE POSSIBILITY OF SUCH DAMAGE.

●libopus  
Copyright 2001-2011 Xiph.Org, Skype Limited, Octasic, Jean-Marc Valin, Timothy B. Terriberry, CSIRO, Gregory Maxwell, Mark Borgerding, Erik de Castro Lopo

Redistribution and use in source and binary forms, with or without modification, are permitted provided that the following conditions are met:

- Redistributions of source code must retain the above copyright notice, this list of conditions and the following disclaimer.

- Redistributions in binary form must reproduce the above copyright notice, this list of conditions and the following disclaimer in the documentation and/or other materials provided with the distribution.

- Neither the name of Internet Society, IETF or IETF Trust, nor the names of specific contributors, may be used to endorse or promote products derived from this software without specific prior written permission.

THIS SOFTWARE IS PROVIDED BY THE COPYRIGHT HOLDERS AND CONTRIBUTORS "AS IS" AND ANY EXPRESS OR IMPLIED WARRANTIES, INCLUDING, BUT NOT LIMITED TO, THE IMPLIED WARRANTIES OF MERCHANTABILITY AND FITNESS FOR A PARTICULAR PURPOSE ARE DISCLAIMED. IN NO EVENT SHALL THE COPYRIGHT OWNER OR CONTRIBUTORS BE LIABLE FOR ANY DIRECT, INDIRECT, INCIDENTAL, SPECIAL, EXEMPLARY, OR CONSEQUENTIAL DAMAGES (INCLUDING, BUT NOT LIMITED TO, PROCUREMENT OF SUBSTITUTE GOODS OR SERVICES; LOSS OF USE, DATA, OR PROFITS; OR BUSINESS INTERRUPTION) HOWEVER CAUSED AND ON ANY THEORY OF LIABILITY, WHETHER IN CONTRACT, STRICT LIABILITY, OR TORT (INCLUDING NEGLIGENCE OR OTHERWISE) ARISING IN ANY WAY OUT OF THE USE OF THIS SOFTWARE, EVEN IF ADVISED OF THE POSSIBILITY OF SUCH DAMAGE.

Opus is subject to the royalty-free patent licenses which are specified at:

Xiph.Org Foundation:  
<https://datatracker.ietf.org/ipr/1524/>

Microsoft Corporation:  
<https://datatracker.ietf.org/ipr/1914/>

Broadcom Corporation:  
<https://datatracker.ietf.org/ipr/1526/>

●littelfs  
Copyright (c) 2017, Arm Limited. All rights reserved.

Redistribution and use in source and binary forms, with or without modification, are permitted provided that the following conditions are met:

- Redistributions of source code must retain the above copyright notice, this list of conditions and the following disclaimer.

- Redistributions in binary form must reproduce the above copyright notice, this list of conditions and the following disclaimer in the documentation and/or other materials provided with the distribution.  
- Neither the name of ARM nor the names of its contributors may be used to endorse or promote products derived from this software without specific prior written permission.

THIS SOFTWARE IS PROVIDED BY THE COPYRIGHT HOLDERS AND CONTRIBUTORS "AS IS" AND ANY EXPRESS OR IMPLIED WARRANTIES, INCLUDING, BUT NOT LIMITED TO, THE IMPLIED WARRANTIES OF MERCHANTABILITY AND FITNESS FOR A PARTICULAR PURPOSE ARE DISCLAIMED. IN NO EVENT SHALL THE COPYRIGHT HOLDER OR CONTRIBUTORS BE LIABLE FOR ANY DIRECT, INDIRECT, INCIDENTAL, SPECIAL, EXEMPLARY, OR CONSEQUENTIAL DAMAGES (INCLUDING, BUT NOT LIMITED TO, PROCUREMENT OF SUBSTITUTE GOODS OR SERVICES; LOSS OF USE, DATA, OR PROFITS; OR BUSINESS INTERRUPTION) HOWEVER CAUSED AND ON ANY THEORY OF LIABILITY, WHETHER IN CONTRACT, STRICT LIABILITY, OR TORT (INCLUDING NEGLIGENCE OR OTHERWISE) ARISING IN ANY WAY OUT OF THE USE OF THIS SOFTWARE, EVEN IF ADVISED OF THE POSSIBILITY OF SUCH DAMAGE.

●opusfile  
Copyright (c) 1994-2013 Xiph.Org Foundation and contributors

Redistribution and use in source and binary forms, with or without modification, are permitted provided that the following conditions are met:

- Redistributions of source code must retain the above copyright notice, this list of conditions and the following disclaimer.

- Redistributions in binary form must reproduce the above copyright notice, this list of conditions and the following disclaimer in the documentation and/or other materials provided with the distribution.

- Neither the name of the Xiph.Org Foundation nor the names of its contributors may be used to endorse or promote products derived from this software without specific prior written permission.

THIS SOFTWARE IS PROVIDED BY THE COPYRIGHT HOLDERS AND CONTRIBUTORS "AS IS" AND ANY EXPRESS OR IMPLIED WARRANTIES, INCLUDING, BUT NOT LIMITED TO, THE IMPLIED WARRANTIES OF MERCHANTABILITY AND FITNESS FOR A PARTICULAR PURPOSE ARE DISCLAIMED. IN NO EVENT SHALL THE FOUNDATION OR CONTRIBUTORS BE LIABLE FOR ANY DIRECT, INDIRECT, INCIDENTAL, SPECIAL, EXEMPLARY, OR CONSEQUENTIAL DAMAGES (INCLUDING, BUT NOT LIMITED TO, PROCUREMENT OF SUBSTITUTE GOODS OR SERVICES; LOSS OF USE, DATA, OR PROFITS; OR BUSINESS INTERRUPTION) HOWEVER CAUSED AND ON ANY THEORY OF LIABILITY, WHETHER IN CONTRACT, STRICT LIABILITY, OR TORT (INCLUDING NEGLIGENCE OR OTHERWISE) ARISING IN ANY WAY OUT OF THE USE OF THIS SOFTWARE, EVEN IF ADVISED OF THE POSSIBILITY OF SUCH DAMAGE.

●rnmnoise  
Copyright (c) 2017, Mozilla  
Copyright (c) 2007-2017, Jean-Marc Valin  
Copyright (c) 2005-2017, Xiph.Org Foundation  
Copyright (c) 2003-2004, Mark Borgerding

Redistribution and use in source and binary forms, with or without modification, are permitted provided that the following conditions are met:

- Redistributions of source code must retain the above copyright notice, this list of conditions and the following disclaimer.

- Redistributions in binary form must reproduce the above copyright notice, this list of conditions and the following disclaimer in the documentation and/or other materials provided with the distribution.

- Neither the name of the Xiph.Org Foundation nor the names of its contributors may be used to endorse or promote products derived from this software without specific prior written permission.

THIS SOFTWARE IS PROVIDED BY THE COPYRIGHT HOLDERS AND CONTRIBUTORS "AS IS" AND ANY EXPRESS OR IMPLIED WARRANTIES, INCLUDING, BUT NOT LIMITED TO, THE IMPLIED WARRANTIES OF MERCHANTABILITY AND FITNESS FOR A PARTICULAR PURPOSE ARE DISCLAIMED. IN NO EVENT SHALL THE FOUNDATION OR CONTRIBUTORS BE LIABLE FOR ANY DIRECT, INDIRECT, INCIDENTAL, SPECIAL, EXEMPLARY, OR CONSEQUENTIAL DAMAGES (INCLUDING, BUT NOT LIMITED TO, PROCUREMENT OF SUBSTITUTE GOODS OR SERVICES; LOSS OF USE, DATA, OR PROFITS; OR BUSINESS INTERRUPTION) HOWEVER CAUSED AND ON ANY THEORY OF LIABILITY, WHETHER IN CONTRACT, STRICT LIABILITY, OR TORT (INCLUDING NEGLIGENCE OR OTHERWISE) ARISING IN ANY WAY OUT OF THE USE OF THIS SOFTWARE, EVEN IF ADVISED OF THE POSSIBILITY OF SUCH DAMAGE.

# 保証とアフターサービス

## 修理を依頼されるときは

### 出張修理

- 1 「知っていただきたいこと」「こんなときは?」「エラー表示」(3,38～45ページ)を調べてください。
- 2 それでも異常があるときは使用をやめて、必ず電源プラグを抜いてください。
- 3 お買いあげの販売店に、次のことをお知らせください。

- 品名：加湿空気清浄機
- 形名：(保証書に記載の形名)
- お買いあげ日(年月日)
- 故障の状態(具体的に)
- ご住所  
(付近の目印も合わせてお知らせください)
- お名前
- 電話番号
- ご訪問希望日

### 便利メモ

お客様へ…お買いあげ日・販売店名を記入されると便利です。

お買いあげ日	販売店名
年 月 日	電話( ) —

### 保証期間中

- 修理に際しましては保証書をご提示ください。保証書の規定に従って、修理させていただきます。

### 保証期間が過ぎているときは

- 修理すれば使用できる場合には、ご希望により有料で修理させていただきます。

### 修理料金のしくみ

- 修理料金は、技術料・部品代などで構成されています。

技術料	故障した製品を正常に修復するための料金です。
部品代	修理に使用した部品代金です。
出張料	製品のある場所へ技術者を派遣する場合の料金です。

## 保証書(別添)

- 保証書は「お買いあげ日・販売店名」などの記入をお確かめのうえ、販売店から受け取ってください。保証書は内容をよくお読みの後、大切に保存してください。
- 保証期間… お買いあげの日から1年間です。ただし、プラズマクラスターイオン発生ユニットのみ、2年間です。保証期間中でも有料になることがありますので、保証書をよくお読みください。
  - ・集じんフィルター
  - ・脱臭フィルター
  - ・加湿フィルター
  - ・Ag<sup>+</sup>イオンカートリッジ
  - ・使い捨て加湿プレフィルターは消耗品ですので、保証期間内でも「有料」とさせていただきます。

## 補修用性能部品の保有期間

- 当社は加湿空気清浄機の補修用性能部品を、製品の製造打切後、6年保有しています。
- 補修用性能部品とは、その製品の機能を維持するために必要な部品です。

### 愛情点検



### 長期ご使用の場合は商品の点検を!

こんな症状はありませんか?

- 電源コードや電源プラグが異常に熱くなる。
- 電源コードに深いキズや変形がある。
- さわるとビリビリ電気を感じる。
- コゲ臭いニオイがしたり、運転中に異常な音や振動がする。
- その他の異常や故障がある。

故障や事故の防止のため、使用を中止し電源プラグをコンセントから抜き、必ず販売店に点検をご依頼ください。症状がなくてもお買いあげ後5年程度たちましたら、安全のためや能力低下を防ぐため、点検をおすすめします。なお、点検・修理に要する費用は、販売店にご相談ください。

# お客様ご相談窓口のご案内

修理・使いかた・お手入れ・お買い物などのご相談・ご依頼、および万一製品による事故が発生した場合は、**お買いあげの販売店、または下記窓口**にお問い合わせください。

ファクシミリ送信される場合は、製品の形名やお問い合わせ内容のご記入をお願いいたします。

※弊社では、フリーダイヤル・ナビダイヤルサービスをご利用のお客様に「発信者番号通知」をお願いしています。発信者番号を非通知に設定されている場合は、番号の最初に「186」をつけておかけください。



## 【会員サービス】「COCORO MEMBERS」入会で製品情報を上手に活用

ご愛用品を「MY家電登録」いただくと、別売品やお手入れ方法などサポート情報が手軽にご利用いただけます。修理のお申し込みをされる場合、お客様情報や製品情報を入力する手間が省けます。

COCORO MEMBERS  
MY家電登録はこちら



<https://cocoromembers.jp.sharp/m/>



## いつでも便利なWebサービス【シャープオンラインサポート】

ご質問やお困りごとは、気軽にアクセス、修理のお申し込みや進捗確認もサポート

シャープ お問い合わせ

検索

お問い合わせはこちら

[https://jp.sharp/support/air\\_purifier/](https://jp.sharp/support/air_purifier/)



## 使いかた・お手入れなどのご相談窓口

おかけ間違いのないようご注意ください

**受付時間** (年末年始を除く) ●月曜～土曜：9:00～18:00 ●日曜・祝日：9:00～17:00

固定電話からは、フリーダイヤル

**0120 - 078 - 178**

携帯電話からは、ナビダイヤル

**0570 - 550 - 449**

■フリーダイヤル・ナビダイヤルがご利用いただけない場合は…

電話	FAX
<b>050 - 3852 - 5405</b>	<b>06 - 6792 - 5993</b>
〒581-8585 大阪府八尾市北亀井町3丁目1番72号	



## 修理に関するご相談窓口

おかけ間違いのないようご注意ください

**受付時間** (年末年始を除く) ●月曜～土曜：9:00～20:00 ●日曜・祝日：9:00～17:00

固定電話からは、フリーダイヤル

**0120 - 02 - 4649**

携帯電話からは、ナビダイヤル

**0570 - 550 - 447**

■フリーダイヤル・ナビダイヤルがご利用いただけない場合は…

電話	FAX
<b>050 - 3852 - 5520</b>	<b>06 - 6792 - 3221</b>
〒581-8585 大阪府八尾市北亀井町3丁目1番72号	

### ■QRコードについて

QRコードは株式会社デンソーウェーブの登録商標です。誘導されるサイト、および動画の視聴は無料ですが、通信料金はお客様のご負担になります。

### 【ご相談窓口におけるお客様の個人情報のお取り扱いについて】

シャープ株式会社および関係会社は、お客様の個人情報をご相談対応や修理対応などに利用させていただいております。個人情報は適切に管理し、修理業務等を委託する場合や正当な理由がある場合を除き、第三者に開示・提供いたしません。個人情報の取扱いの詳細については、<https://corporate.jp.sharp/privacy/index-j.html> をご参照ください。

●所在地・電話番号・受付時間などについては、変更になることがあります。

2K2101

## 別売品

- お買いあげの販売店でお求めください。(希望小売価格 2022 年 1 月現在)  
※別売品をご購入の際は、本体の形名をお間違えないようご注意ください。

交換用	集じんフィルター (1枚)	FZ-E100HF	希望小売価格 7,700円 (税込)
	脱臭フィルター (1枚)	FZ-E100DF	希望小売価格 8,250円 (税込)
	加湿フィルター (2枚一組)	FZ-L75MF	希望小売価格 4,290円 (税込)
	使い捨て加湿プレフィルター(6枚)	FZ-PF10MF	希望小売価格 1,100円 (税込)
	(1個)	FZ-AG01K1	希望小売価格 990円 (税込)
	Ag <sup>+</sup> イオンカートリッジ (2個)	FZ-AG01K2	希望小売価格 1,980円 (税込)
	(4個)	FZ-AG01K4	希望小売価格 3,960円 (税込)
	交換用プラズマクラスターイオン発生ユニット (2個一組)	IZ-C100C2	希望小売価格 6,820円 (税込)
使い捨てプレフィルター (6枚) * <small>後ろパネルの外側に貼って使用する不織布のフィルター。(後ろパネル内側にあるプレフィルター (7ページ) ではありません)</small>		FZ-PF10K1	希望小売価格 1,100円 (税込)

\* 詳しい商品の説明はお近くの販売店、またはホームページでご確認ください。

ホームページからご購入いただけます

[https://jp.sharp/support/air\\_purifier/doc/filter\\_top.html](https://jp.sharp/support/air_purifier/doc/filter_top.html)



## お問い合わせ先

お問い合わせの前にもう一度「知っていただきたいこと」「こんなときは？」  
「エラー表示」(3,38～45ページ)をご確認ください。

51 ページに記載のお客様ご相談窓口よりお問い合わせください

**空気清浄機サポートページもご活用ください**

[https://jp.sharp/support/air\\_purifier/](https://jp.sharp/support/air_purifier/)



### Q&A 情報 よくあるご質問

お問い合わせの多いご質問や、アドバイスなど



### ビジュアルガイド

操作手順の動画や写真でのご案内など



### 故障診断ナビ

症状別での故障診断や修理時の費用の目安など



### 上手な家電製品の使い方

お手入れのしかたなど

# シャープ株式会社

本 社 〒590-8522 大阪府堺市堺区匠町1番地



生産管理用コード

TINSJA348KKRZ 21K ①