

SHARP

加湿空気清浄機 **床置型**

取扱説明書

形名

ケイ アイ エヌ エックス

KI-NX75



プラズマクラスター25000*1

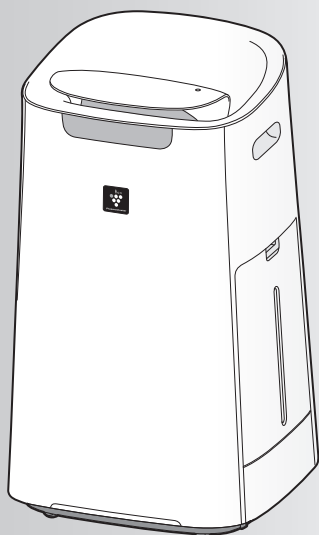

プラズマクラスターロゴおよび
プラズマクラスター、Plasmacluster は、
シャープ株式会社の登録商標です。

*1 当技術マークの数字は、商品を壁際に置いて、「中」運転時に
プラズマクラスター適用床面積の部屋中央（床上1.2m）で
測定した1cm³当たりのイオン個数の目安です。

お買いあげいただき、まことにありがとうございました。
この取扱説明書をよくお読みのうえ、正しくお使いください。
ご使用前に「安全上のご注意」を必ずお読みください。
この取扱説明書は、いつでも見ることができる所に必ず保存
してください。



「製品登録」をお願いします

- 家電製品をWEBでまとめて管理できる！
- 抽選で当社製品などが当たる「わくわくポイント」がもらえる！
- オペレーターとチャットで相談ができる！

<https://cocoromembers.jp.sharp/skc/>



もくじ

特長.....	2
知っていただきたいこと.....	3
安全上のご注意.....	4
各部のなまえ.....	6
ご使用前に.....	9
設置について.....	9
センサーについて.....	9
フィルターの取り付け.....	10

運転する / 停止する.....	11
センサー自動運転.....	12
パワフルショット運転.....	13
風量を切り換える.....	13
加湿したいとき.....	14
ココロエンジン.....	15
表示を切り換える.....	16
チャイルドロック.....	16
プレフィルター自動掃除機能.....	17
いろいろな設定を変更する.....	18

お手入れ.....	20
お手入れ箇所.....	20
お手入れランプ.....	21

別売品の交換.....	28
こんなときは?.....	30
エラー表示.....	36
仕様.....	37
保証とアフターサービス.....	38
お客様ご相談窓口のご案内.....	39
別売品.....	裏表紙

はじめに

使いかた

お手入れ

必要なとき

特長

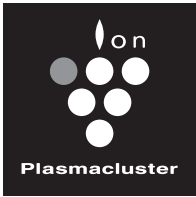

プラズマクラスター25000*1

高濃度プラズマクラスター 25000*1 搭載

- ・自然界にあるのと同じイオン
- ・作用メカニズムも解明*2
- ・もちろん安全性も確認済み*3

プラズマクラスター空気清浄機の効果についてはホームページからご確認いただけます

<https://jp.sharp/kuusei/>



24 時間 365 日 運転し続けることをおすすめします*4

活躍するのは、花粉やウイルスの時期だけではありません!

例えばニオイ。汗や料理などのニオイは、お部屋の壁や家具に付着します。付着してしまうと簡単には消えず、生活臭の原因となってしまいます。

空気を常にキレイに保つことが最も効果的です!

プラズマクラスター 25000 空気清浄機なら付着したニオイまでしっかりキレイにできるので、1年中快適にお過ごしいただけます。電気代も控えめで安心です。*5

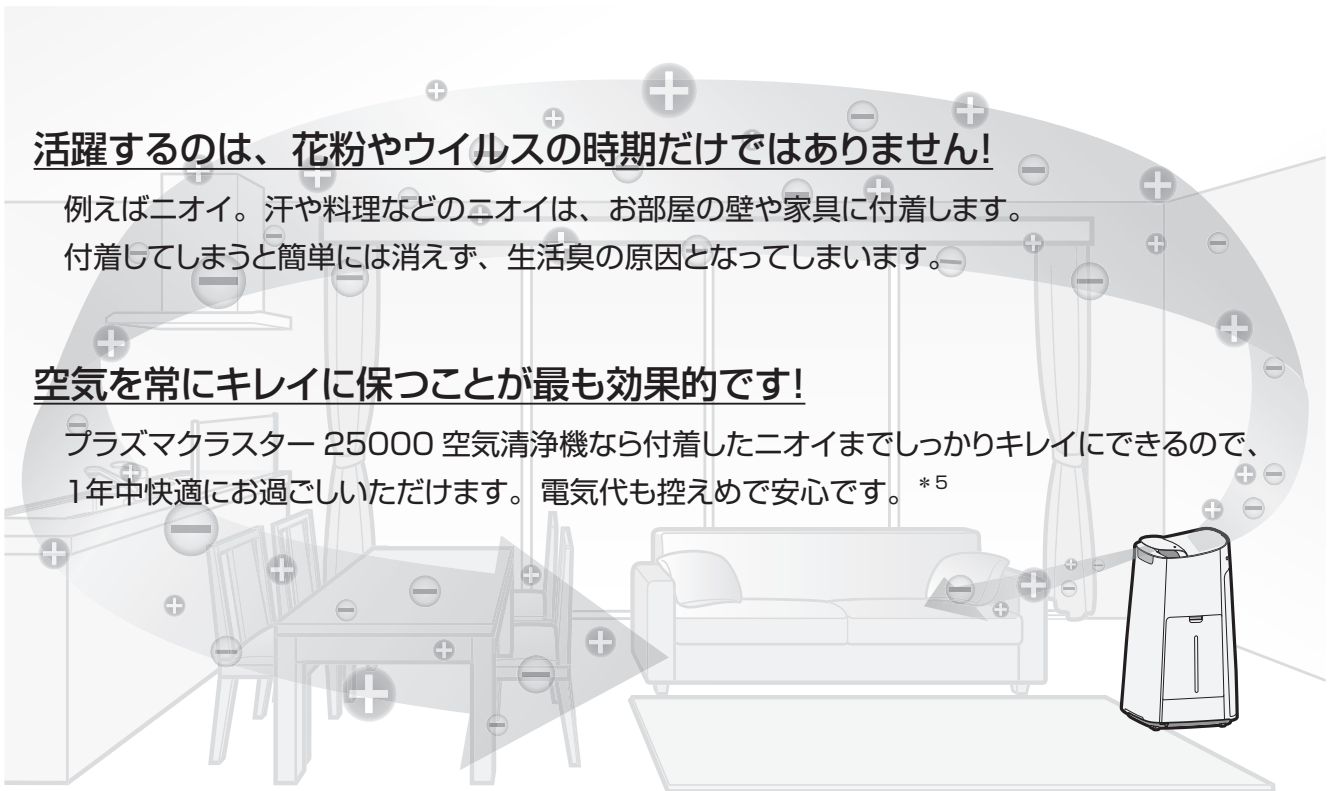

*1 表紙の注釈を参照してください。

*2 ドイツアーヘン応用科学大学 アートマン教授(ウイルス・カビ菌・菌) 広島大学大学院 先端物質科学研究科(ダニのふん・死がいのアレル物質)

*3 (株)LSI メディエンス

*4 24 時間使用した場合のプラズマクラスターイオン発生ユニット交換時期は約 2 年です。(29 ページ)

*5 1 日 24 時間あたりの電気代 約 8 円 (自動運転時。空気がきれいなとき 19.2 時間、汚れているとき 4.8 時間で運転した場合の目安。

使用状況によって電気代は異なります) 電力料金目安単価 27 円 / k Wh (税込) [2014 年 4 月改定] (家電公取協調べ) で算出。

知っていただきたいこと

ページ の数字は、主な説明のあるページを示しています

加湿機能について

加湿フィルターに風を当てて、湿った空気を出す【気化方式】で加湿をします。

そのため、蒸気（湯気）は見えません。

また、ヒーターを使用していないので、加湿しすぎることはありません。

（加湿中お知らせランプで確認できます） **8ページ**

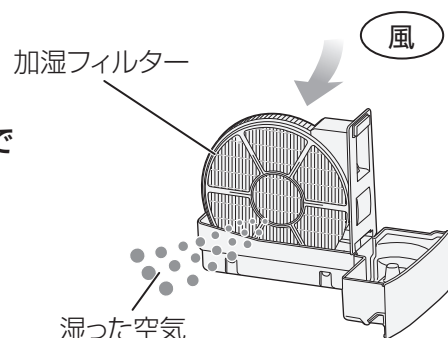

水や加湿フィルター、トレーに、赤色、黄色、白色の汚れがついた

水道水の中のミネラルや鉄分などがつくことがありますが、異常ではありません。水を捨てて、加湿フィルターやトレーをお手入れしてください。 **22,23ページ**

吹出口の風がにおう

水道水中のミネラル成分が付着して白く固まると、お部屋のニオイ成分を吸着し、加湿フィルターが乾くときに嫌なニオイを放出することがあります。（水質など環境によって異なります）こんなときは、加湿フィルターのお手入れをしてください。 **22,23ページ**

見た目がキレイでも、目に見えないミネラル成分が含まれています。こまめに水洗いすると、ミネラル成分が付着しにくくなり、ニオイの発生をおさえることができます。

加湿したくないときは……

加湿運転を「切」にしてお使いください。 **14ページ**

長期間加湿しない場合は、タンク、トレーの水を抜き、タンク、加湿フィルター、トレーのお手入れをください。 **21～23ページ**

お手入れ後、よく乾燥させてから、本体に取り付けて、ご使用ください。

水道水を使わないといけない？

水道水は塩素処理されていて、雑菌が繁殖しにくいいため、水道水をお使いください。水道水以外の水（井戸水・浄水器の水・ミネラルウォーターなど）を使用すると、カビや雑菌が繁殖しやすくなります。やむを得ずご使用になる場合は、こまめにお手入れしてください。

安全上のご注意 必ずお守りください

人への危害、財産への損害を防ぐため、お守りいただくことを説明しています。

■ 誤った使いかたで生じる内容を、次のように区分して説明しています。

 警告 「死亡または重傷を負うおそれがある」内容。	 注意 「軽傷を負う、または財産に損害を受けるおそれがある」内容。
---	---

■ お守りいただく内容の種類を、次の図記号で説明しています。

 してはいけないこと。	  しなければならないこと。 プラグを抜く
--	--

警告 火災や漏電、感電、大けがを防ぐ

電源プラグや電源コードは



- 配線器具の定格を超える使いかたや交流100V以外では使わない
(火災・感電の原因)
- 電源コードを傷付ける・加工する・無理に曲げる・引っ張る・ねじる・束ねる・高温部に近づけるなどしない
(電源コードが破損し、火災・感電の原因)
- 重いものを載せたり挟み込ませない
(電源コードが破損し、火災・感電の原因)
- 電源コードや電源プラグが傷んだり、コンセントの差し込みがゆるいときは、使わない
(火災・感電・ショートの原因)
- めれた手で抜き差ししない
(感電の原因)
- 移動するときにキャスターで電源コードを傷付けない
(感電や発熱・火災の原因)



- 電源プラグのホコリは定期的に取り
(ホコリがたまると、湿気などで絶縁不良になり火災・感電の原因)

お手入れ時は



プラグを抜く

- お手入れ・点検・移動時には必ず運転を停止し、電源プラグを抜く
(感電やけがの原因)

異常時(こげくさいニオイなど)は



- 運転を停止して、電源プラグを抜く
(発煙・発火・感電・けがの原因)
すぐに電源プラグを抜いて、お買いあげの販売店、または「お客様ご相談窓口」へ点検・修理を依頼してください。

39 ページ

ご使用時は



- 吸込口・吹出口に指や棒などを入れない
(感電・故障の原因)
- 改造はしない
また、修理技術者以外は、分解・修理をしない
(火災・感電・けがの原因)
修理は、お買いあげの販売店、または「お客様ご相談窓口」へ依頼してください。 39 ページ
- お茶や水などをこぼさない
水につけたり、水をかけたりしない
本体に直接水を入れない
(本体内部に水が入り、感電・ショート・発火の原因)
- 幼児の手の届く範囲では使用しない
(感電・けがの原因)



注意

漏電やけがを防ぎ、財産を守る

電源プラグや電源コードは



- 電源コードは必ず電源プラグを持って抜く
(火災・感電・ショートの原因)

- 長時間使わないときは、必ず電源プラグをコンセントから抜く
(絶縁劣化による感電・漏電火災の原因)

ご使用時は



- 可燃性のものや火のついたタバコ・線香などを吸込口に近付けない
(発火の原因)
- ベンジン、シンナー、アルコールなどで拭いたり、殺虫剤をかけない
(ひび割れ・感電・火災の原因)
- 室内くんじょうタイプ(発煙型)の殺虫剤使用時は運転しない
機械内部に薬剤成分が蓄積し、その後吹出口から放出されて、健康に良くないことがあります。殺虫剤の使用後は、十分に換気してから運転してください。
- 本体の上に乗る・寄りかかるなどしない
(転倒によるけがや、故障の原因)

- 本体を傾けたり、不安定な場所や高い所に置かない
(転倒によるけが・故障・水漏れの原因)
- 美術品や学術資料などの保存、特殊用途には使わない
(保存品の品質低下の原因)
- 水道水以外は使わない
また、40℃以上のお湯やアロマオイル・化学薬品・汚れた水・洗剤・芳香剤・次亜塩素酸などを入れない
(ひび割れ・水漏れ・異臭の原因)
- トレー内の水を飲まない、飲ませない
(体調不良の原因)
- 浴室など、湿気が多い場所・水のかかる場所で使わない
(火災・感電・故障の原因)



- 移動させるときは、必ず運転を停止し、タンク・トレーを抜いて、側面の本体取っ手をしっかり持つ
(水漏れ・故障・破損・けがの原因)

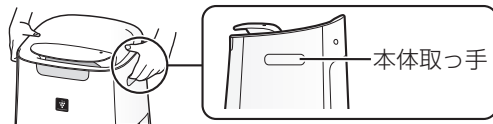

- タンクおよびトレーの水は、定期的に新しい水道水と入れ替え、常に清潔を保つよう、お手入れする **21～23ページ**
加湿機能を使用しないときは水を捨てる
(カビや雑菌が繁殖し悪臭の原因、水漏れの原因)
まれに体質によっては過敏に反応し、健康を害することがあります。
この場合は、医師にご相談ください。

- フィルター・タンク・トレーは取り付けて運転する
(清浄効果が得られない。また、故障の原因)

- 畳や傷の付きやすい床・凹凸のある所・毛足の長いじゅうたんなどでは持ち上げて移動する
キャスターを引きずって本体の方向を変えたり、移動させない
- キャスターで移動させるときは、ストッパーのロック(左右2カ所)が解除されていることを確認して、ゆっくりと移動する
(床やじゅうたん、畳などを傷付ける原因)

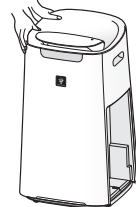
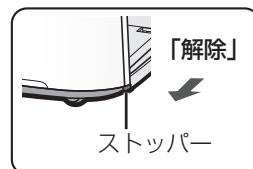

- 燃焼器具と一緒に運転するときにはこまめに窓を開け、換気をする
当製品は、一酸化炭素などの有害物質を除去するものではありません。(換気が不十分の場合、酸素不足による窒息の原因)

各部のなまえ

前面 / 操作部

(本体の色調により、ランプの色は少し違って見えることがあります)

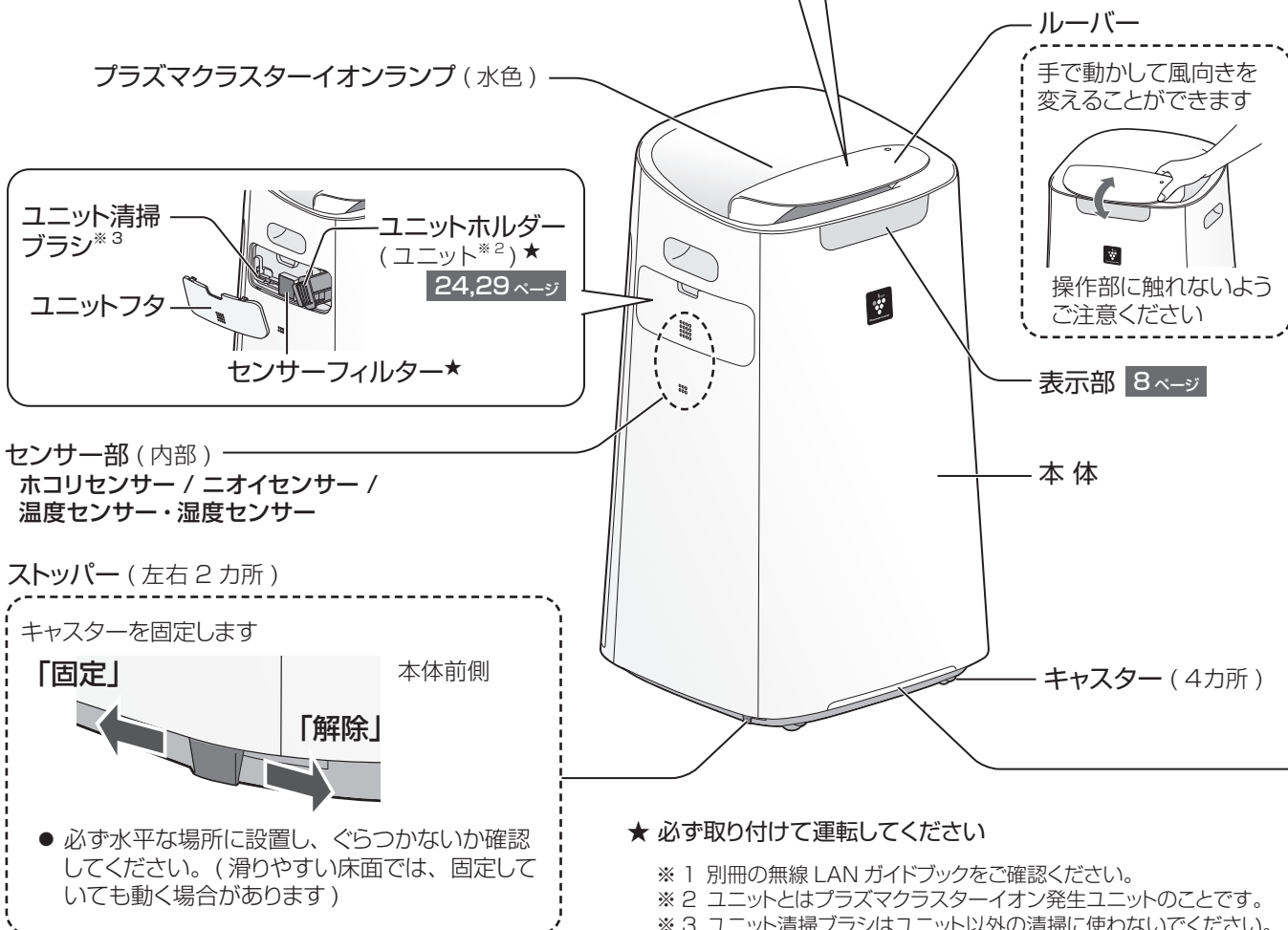
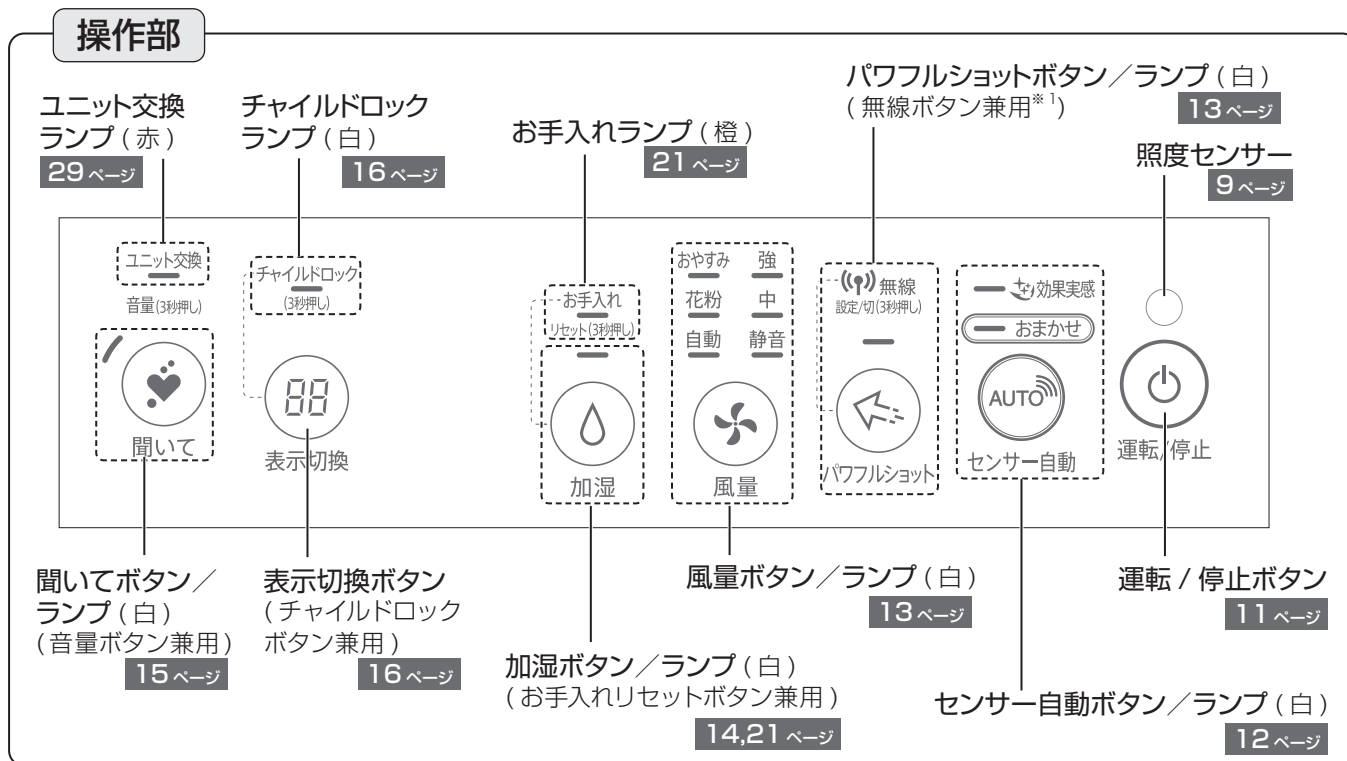

背面

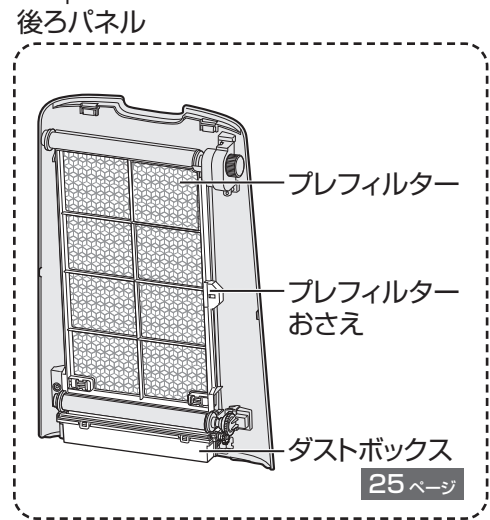
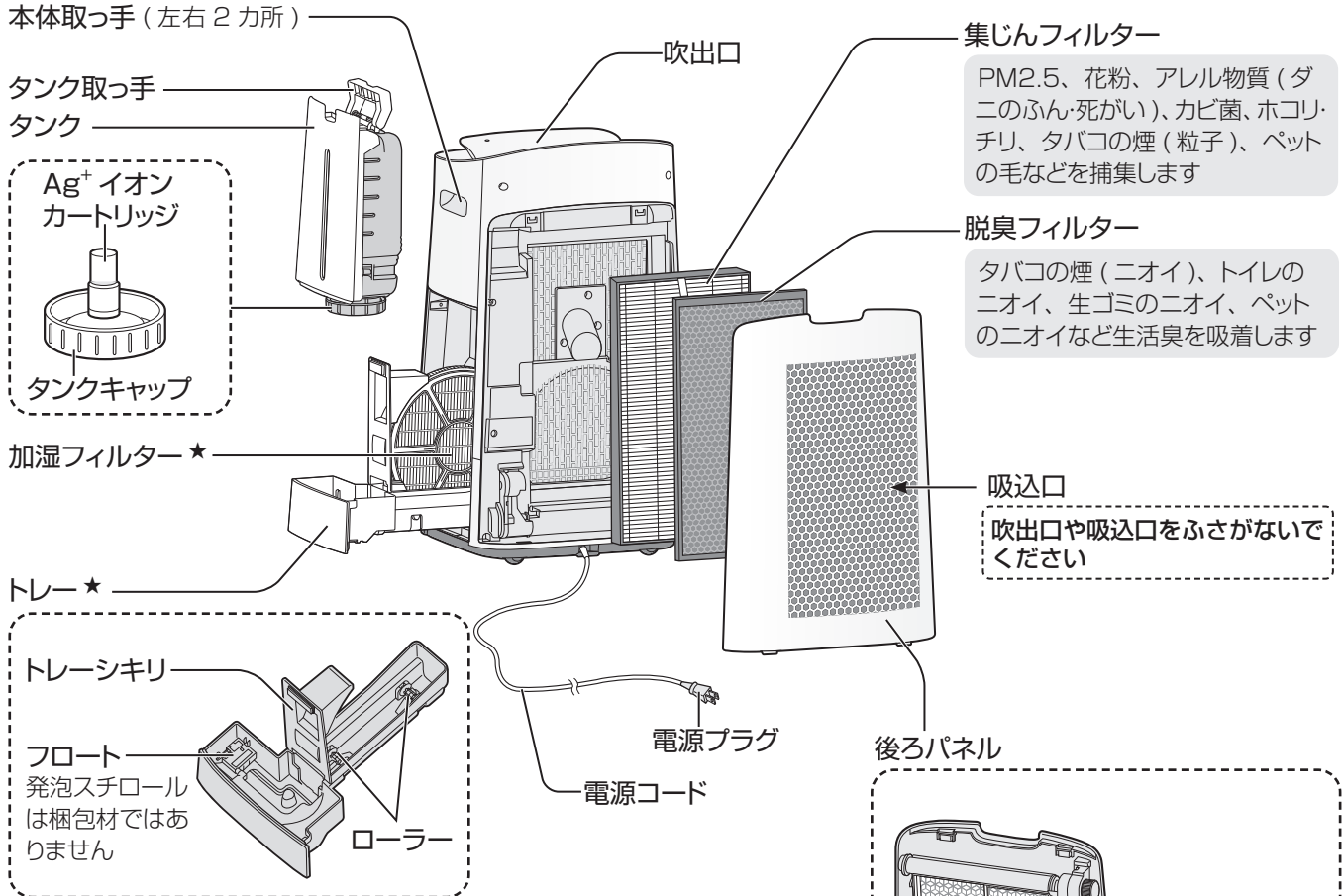

きれいモニター (水色～赤)

センサーによって、お部屋の空気の汚れ具合(大きなホコリや小さなホコリ、ニオイなど)を総合判定し、モニターの色と点滅の速さでお知らせ

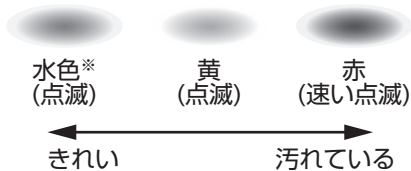

※ きれいな状態が続いているときは、消灯しています。
汚れた状態から空気がきれいになったときは、しばらくの間水色で点滅し、その後消灯します。

クラウドサービスから運転指示を受信すると、白色で2回速く点滅します。

各部のなまえ (つづき)

表示部

(本体の色調により、ランプの色は少し違って見えることがあります)

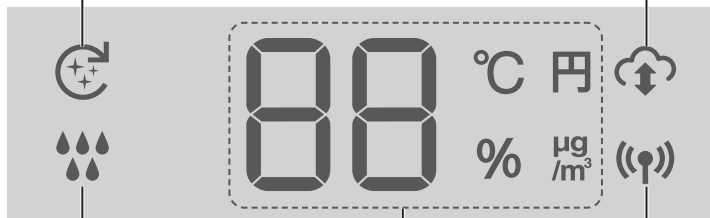

プレフィルター掃除ランプ (白)



クラウドサービスランプ (白)

クラウドサービスからの運転指示を受けて運転しているときに点灯します。
(「COCORO AIR」アプリで設定できます)

加湿中お知らせランプ (赤・白)

-  消灯 加湿していません
-  白点灯 加湿中です
-  赤点滅 給水してください

コネクトランプ (白)

無線 LAN 通信状態を表示します。
(別冊の無線 LAN ガイドブックをご覧ください)

- 点灯**: ルーターと無線 LAN 接続が完了しています
(無線 LAN 機能を使えます)
- 点滅**: 無線 LAN 機能設定中、またはエラーが発生しています
- 消灯**: 無線 LAN 機能が停止、またはルーターと無線 LAN 接続が完了していません

表示モニター (白)

現在湿度 (目安) モニター

(25 ~ 75%まで 1%刻みで表示)

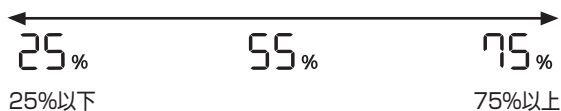

- お好みの湿度に設定することはできません。
- 除湿することはできません。

現在温度 (目安) モニター

(0 ~ 50℃まで 1℃刻みで表示)



- 温度を調整する機能はありません。

現在 PM2.5 濃度 (目安) モニター

(10 ~ 99 μg/m³ まで 1 μg/m³ 刻みで表示)



- PM2.5 濃度表示以外のときに、PM2.5 濃度が高くなると、約 30 秒間、現在 PM2.5 濃度表示をします。
(ココロエンジンの音量が「切」のときは、表示しません)

24 時間電気代 (目安) モニター

1 日 (24 時間) の電気代 (目安) を表示

3 円

- 現在の運転モードを 24 時間続けたときの電気代 (目安) を表示します。

エラー表示

異常時にお知らせ 36 ページ

E2

ご使用前に

設置について

本体を適切な場所に設置してください

約 0℃～約 35℃のお部屋で使用する

- 結露や凍結によるフィルター寿命の低下や故障の原因

直射日光の当たる所や、熱や蒸気が発生する製品（暖房器具、炊飯器、電気ポットなど）から少し離す

- 変形、変質、変色やセンサーの誤作動の原因

アルコールや次亜塩素酸、薬品などが浮遊する場所では使わない

- 故障の原因

テレビ・ラジオにノイズが入ったり、電波時計が正しく時刻表示しないときは、できるだけ離す

安定した平らな所で使用する

- 毛足の長いカーペットや、ふとんの上では転倒する原因
- テーブルの上など高い所で使うと、落下する原因

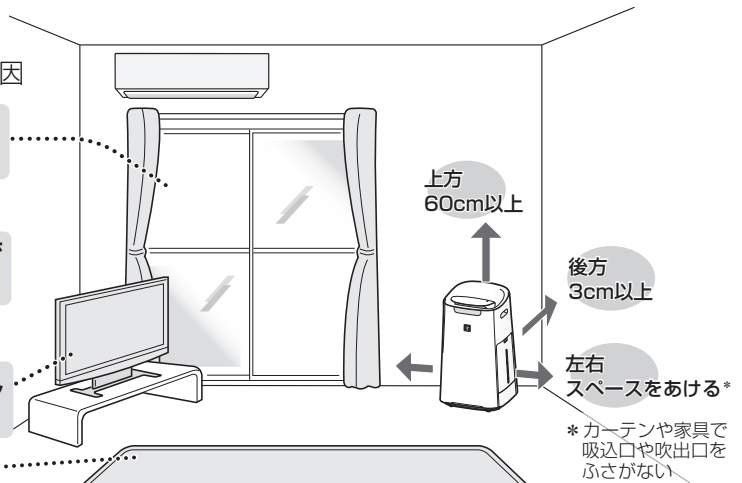

壁に 3cm まで近づけた状態で使用しても、集じん能力は変わりませんが、周辺の壁や床が汚れるおそれがありますので、できるだけ離してください。

- 本体周辺の壁や家具が汚れる場合は壁から十分に離して使用する
- 同じ場所で長時間で使用する場合は、製品下部の床や周辺の壁などの汚れに注意する
ときどき製品を移動し、床なども清掃する
- 本体の近くでは、フッ素樹脂やシリコンを配合した化粧品など^{※1}は使わない

※1 ヘアケア商品（枝毛コート液・ヘアムース・ヘアトリートメントなど）、化粧品、制汗剤、静電気防止剤、防水スプレー、つや出し剤、ガラスクリーナー、化学ぞうきん、ワックスなど

本体内部にフッ素樹脂やシリコンなどの絶縁物が付着し、プラズマクラスターイオンが発生しなくなることがあります。（エラー「U3」を表示します）

その場合、ユニット（電極部）のお手入れをしてください。 **24 ページ**

センサーについて

この空気清浄機には 5 つのセンサーが搭載されています。
センサーで検知したお部屋の空気の汚れや温度、湿度を表示部やきれいモニターで表示します。
各センサーが検知するものは、以下の通りです。

●高感度ホコリセンサー

ハウスダスト（ホコリ・ダニのふん・死がい・カビの胞子・花粉）・タバコの煙・PM2.5（2.5 μm 以下の微小粒子状物質）など

こんなものにも PM2.5 は含まれます

- タバコや線香などの煙
- 調理時に発生する煙
- 自動車などの排気ガス
- 物を燃やした時に発生する煙

●ニオイセンサー

タバコや線香のニオイ・化粧品・アルコール・スプレー類など

●温度センサー・湿度センサー

お部屋の温度・湿度

●照度センサー

お部屋の明るさ

お部屋の明るさに合わせて、表示部の明るさ^{※2}や風量^{※3}を自動的に変更します。

※2 モニター明るさ「自動」時

※3 おまかせ運転時、風量「自動」「おやすみ」時

右のような場所に設置した場合は、照度センサーが明るさを正しく検知できないことがあります。



お部屋の明るさに合わない運転をするときは、設置場所を調節してください。（センサーの感度を調整することもできます **18,19 ページ**）

ご使用前に (つづき)

フィルターの取り付け

電源プラグをコンセントに差し込む前に、取り付けてください

- 1 後ろパネルをはずし、
フィルターを取り出す

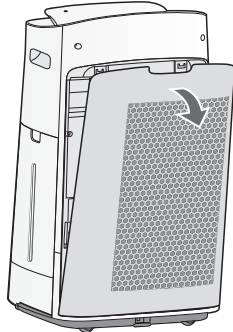

- 本体の中にフィルター (2種類) が入っています。

- 2 フィルター (2種類) を袋から取り出す

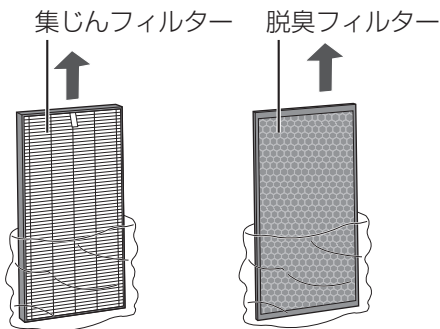

- 各フィルターは、ポリ袋から取り出した直後にわずかにニオイがすることがありますが、フィルターの性能には問題ありません。

- 3 フィルターを本体に取り付ける

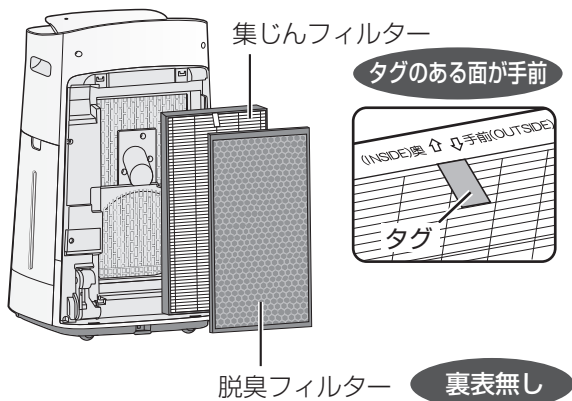

- 集じんフィルター (厚みのある方) は、タグのある面を手前に取り付けてください。
裏表を逆に付けると清浄効果が得られません。
- 集じんフィルターのタグを脱臭フィルターの手前まで引き出しておくと、取りはずしの際に便利です。

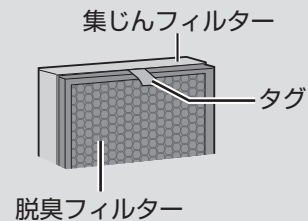

- 4 下側ツメ (2カ所) を
入れて、後ろパネルを
取り付ける

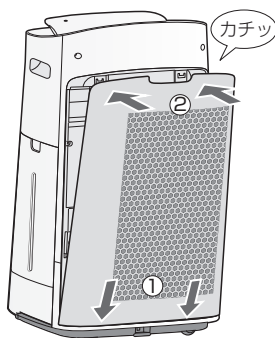

- 後ろパネルを正しく取り付けしていない場合、エラー「U7」が表示され、プレフィルター自動掃除ができません。

運転する / 停止する

運転する

1



2

お好みの運転を選ぶ



自動で運転したいとき

【センサー自動運転】 12ページ



気になるニオイなどを集中的にキレイにしたいとき

【パワフルショット運転*】 13ページ



お好みの風量で運転したいとき

【風量を切り換える*】 13ページ

※ 加湿運転を入/切することができます。



お知らせ

- 加湿が必要なときにタンクに水がない場合は、加湿中お知らせランプが赤点滅して給水をお知らせします。
加湿したくないときは、加湿運転を「切」にしてご使用ください。 14ページ



停止する



無線 LAN 機能

スマートフォンから運転や停止の操作ができたり、
アプリでお部屋や屋外の空気を確認したりすることができます。
また、お住まいの地域や季節に応じて、自動で最適な運転に切り換えてくれます。

詳しくは別冊の無線 LAN
ガイドブックをご覧ください

センサー自動運転

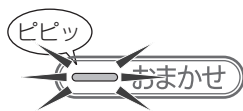

おまかせ運転

- 自動で風量や加湿を切り換えて、お部屋に適した風量・湿度にコントロールするおすすめの運転です。
- お部屋が明るく、きれいな状態（きれいモニターが消灯）が3時間続いた場合、お部屋の空気を循環させる運転を自動で約10分間おこないます。

さらに

「COCORO AIR」アプリで「おうちフィット」を設定すると……

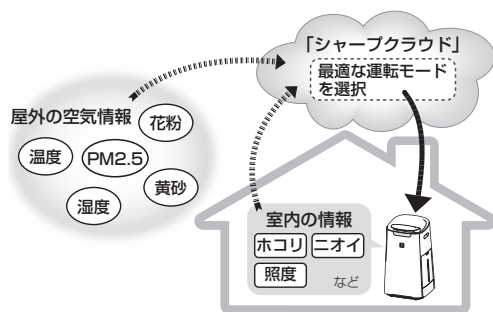

屋外と室内の空気情報や、お料理や外出などの生活パターンに応じて最適な運転を自動で選択します。

ペットを飼っている方は

「COCORO AIR」アプリにペット（犬・猫）を登録すると……

専用の運転モードが選択できます。また、「温度に関するお知らせ」機能を設定することで、お部屋の高温や低温をスマートフォンにお知らせします。

COCORO AIR

詳しくはこちら
<https://cocoroplus.jp.sharp/air/>



COCORO HOME

詳しくはこちら
<https://cocoroplus.jp.sharp/home/>

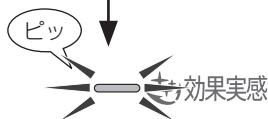

効果実感モード

外出時など、不在中にお部屋の空気をパワフルにきれいにしたいとき

- 最初の10分間は、最大風量で、吸じんに最適な運転をします。その後は、空気の汚れをセンサーで検知し、吸じん・消臭・除菌それぞれに最適な気流を自動で切り換えて強めの風量で運転します。
- 加湿は自動で「切」になります。
- プラズマクラスターイオンを「切」に設定していても、自動で「入」になります。

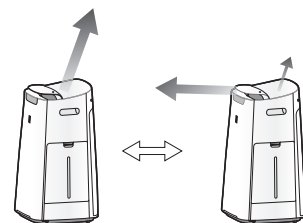

吸じんに
最適な運転

消臭・除菌に
最適な運転

お知らせ

- センサー自動運転中に加湿ボタンを押すと、風量「自動」運転に切り換わります。

パワフルショット運転

ソファやカーペット、カーテンなどに付着したニオイや菌などを集中的にきれいにしたいとき



- 強めの風量で運転し、前方向にプラズマクラスターイオンを集中的に放出します。
- プラズマクラスターイオンを「切」に設定していても、自動で「入」になります。
- パワフルショット運転中に「パワフルショットボタン」を押しても、「ピピピッ」と音が鳴って、操作できません。

プラズマクラスターイオンを前方向に集中的に放出し、付着したニオイや菌などを狙って、キレイにします。汗やタバコ、料理などのニオイが付着したのものにもプラズマクラスターイオンを集中的に当ててみましょう。

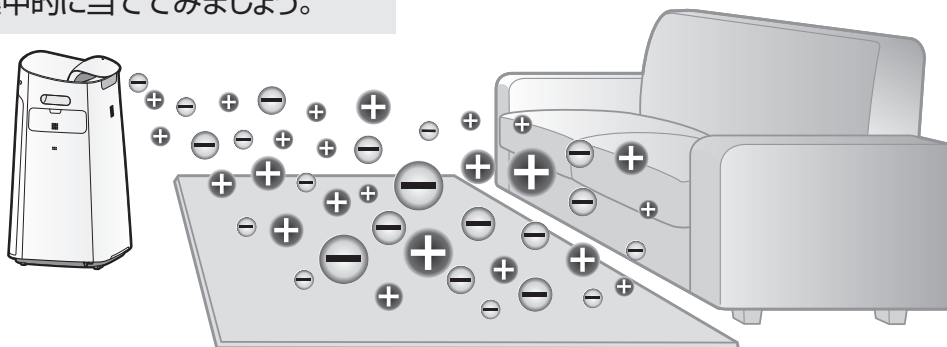

風量を切り換える

使いかた

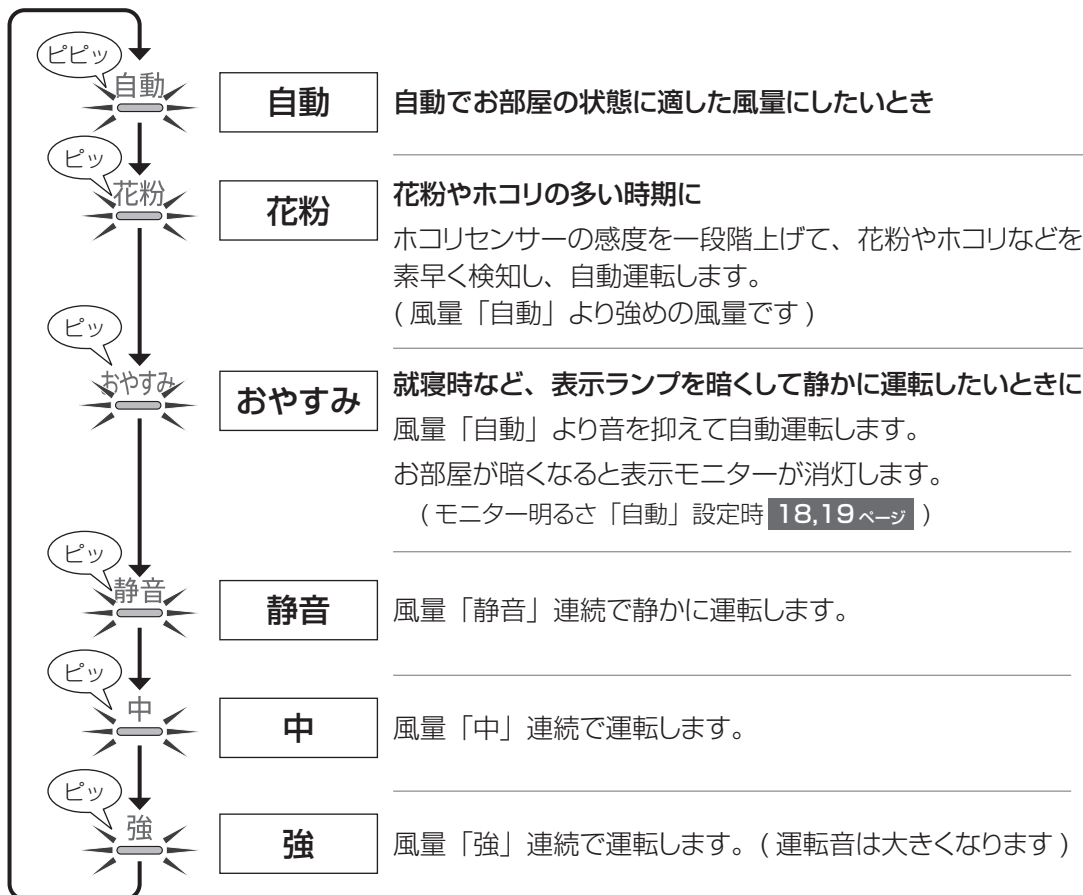

加湿したいとき

お部屋の温度に適した湿度になるように加湿します
(お好みの湿度には設定できません)

1 タンクに水を入れる

- ①タンク取っ手を下に押す
- ②手前に引いて取り出す

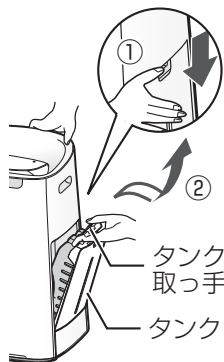

残った水を捨てて振り洗いしてから水道水を入れる

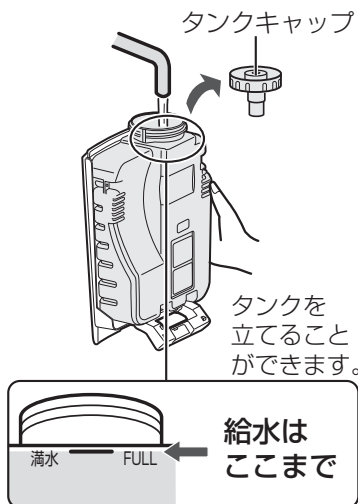

タンクキャップをしっかりと締める
水漏れがないことを確認する

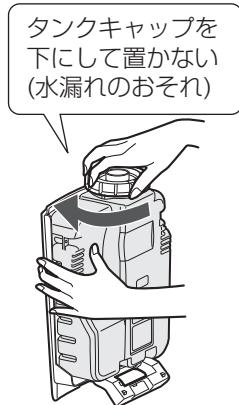

タンク周りの水を拭き取ってから本体に入れる

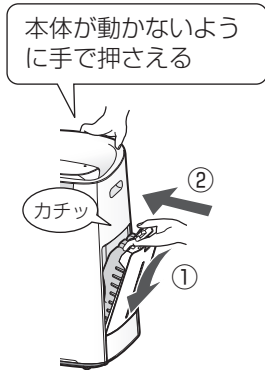

ご注意

- 水道水以外は使わない (雑菌が繁殖する原因)
- 40℃以上のお湯やアロマオイル・化学薬品・汚れた水・洗剤・芳香剤・次亜塩素酸などを入れない (ひび割れ・水漏れ・異臭の原因)
- 本体に水を入れたあとは、傾けたり、激しく動かさない (水漏れの原因)

2

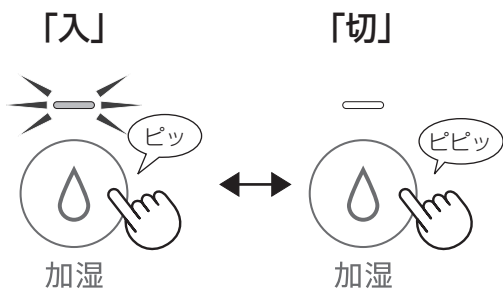

- 表のように湿度を調節します。(() 内は風量「おやすみ」時)
- 風量「静音」・「中」・「強」時は、お部屋の温度・湿度によらず、連続加湿します。
- 効果実感モード時は、加湿運転は「切」になります。
- タンクの水がなくなると、加湿中お知らせランプが赤点滅し、加湿せずに運転を続けます。
- 適した湿度になると、加湿中お知らせランプが消灯します。(湿度を自動調節する運転のみ) **8ページ**

お部屋の温度	適した湿度
～ 18℃	65% (65%)
18℃～ 24℃	60% (65%)
24℃～ 28℃	55% (60%)
28℃～	45% (50%)

お知らせ

- お部屋の広さや状態によっては、適した湿度にならないことや上がり過ぎることがあります。
 - ・ 適した湿度にならないとき…風量「強」または風量「中」で運転してください。
 - ・ 適した湿度を超えると…加湿運転を「切」にしてください。

ココロエンジン

見えない空気の状態をセンサーでみはって音声で伝えてくれます。
また、ご使用状況により、お手入れ時期や使いかたのコツなどもお知らせします。

無線 LAN 機能を設定すると

屋外の空気情報（花粉、PM2.5、黄砂が多いなどの予報）や、天気予報、季節の情報なども音声でお知らせするようになります。

(例) センサーが汚れを検知したとき

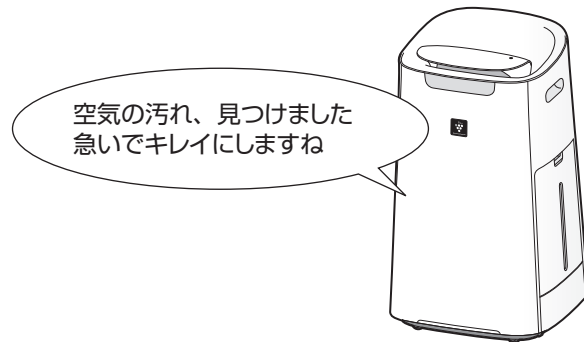

伝えたいことがあると、聞いてランプが点滅して、お知らせします。
聞いてボタンを押して、確認してください。

※聞いてランプが消灯している場合も、いろいろお知らせしてくれます。

- 空気清浄機が自動的にお知らせする内容によっては、お知らせから5分以内にボタンを押すと、聞き直すことができます。
(例) 「もう1度言いますね。空気がキレイになりました」
- 短い間に何回も聞いてボタンを押すと、同じことを繰り返してお知らせします。少し時間を空けて押してください。

音量を切り換える（「ココロエンジン」のお知らせの音量を変更することができます）

1



3秒以上長押し

- 音量「入（前回設定の音量）」と「切」を切り換えます。

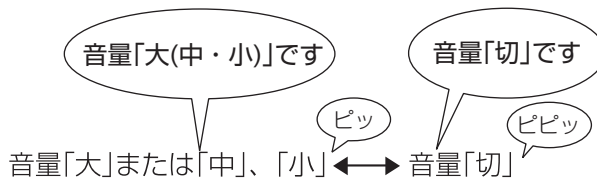

- 「ココロエンジン」お知らせ中に押すと、お知らせを途中で止めて音量「切」になります。
再び発話させたいときは音量を切り換えてください。

2

(10秒以内に)
お好みの音量を選ぶ

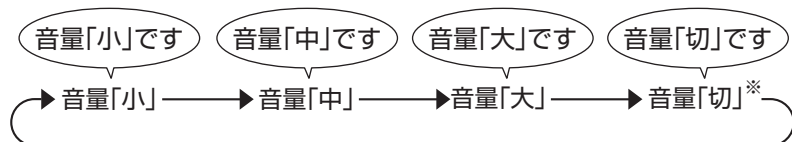

※ 「ココロエンジン」のお知らせをしなくなります。
ただし、聞いてランプが点滅しているときに聞いてボタンを押すと、音量「小」でお知らせします。

- お買いあげ時は、音量「中」です。

お知らせ

- いろいろな状況に応じてお知らせするため、状況によってはお知らせしないことがあります。
(例) 「タンクのお水が、なくなりました」 など
- お部屋が暗いときや風量「おやすみ」を設定しているときは、「ココロエンジン」のお知らせを制限します。(聞いてボタンを押したときは、お知らせします)

● 音声合成ソフトウェアには、HOYA 株式会社 MD 部門 ReadSpeaker SBU の「VoiceText」を使用しています。
「VoiceText」は、Voiceware 社の登録商標です。

表示を切り換える

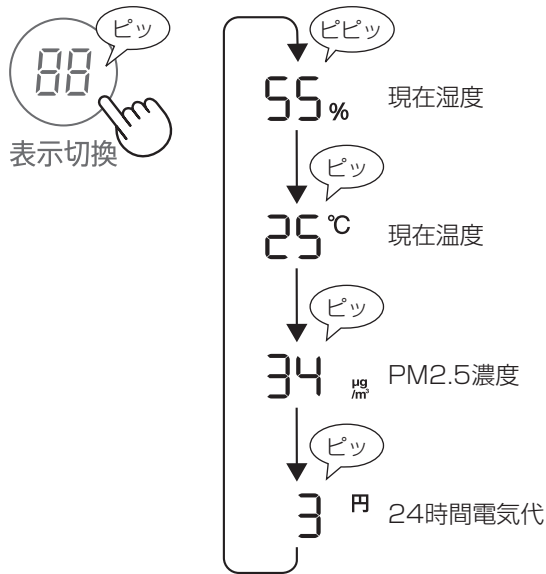

- モニター表示は目安です。
- おまかせ運転、効果実感モード、風量「自動」「おやすみ」「花粉」運転中は、風量が自動的に切り換わるため、現在の風量で24時間運転を続けた場合の電気代(目安)を表示しています。
- 電気代は電力料金単価 27 円/kWh で算出しています。
【お買い上げ時】
1 円以下の小数点は四捨五入して表示します。
電力料金単価は変更できます。 **18,19 ページ**

チャイルドロック

小さなお子様のいたずらや、誤操作を防止したいときに

「設定」

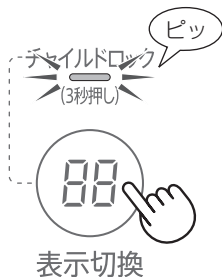

3 秒以上長押し

「解除」

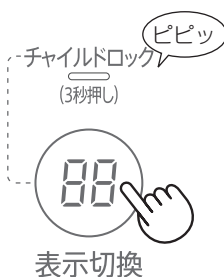

3 秒以上長押し

- チャイルドロックを設定すると、無線 LAN 機能「切」とチャイルドロック解除以外の操作はできません。ボタン操作をおこなうと、「ピピピッ」と無効音が鳴ります。専用のスマートフォンアプリからの操作はできます。
- 電源プラグを抜くと、設定は解除されます。(運転自動復帰設定中は、電源プラグを抜いても解除されません **18,19 ページ**)

プレフィルター自動掃除機能

プレフィルターにたまったホコリを自動で掃除します。
プレフィルターをキレイに保つことで、集じん性能の低下を抑えます。

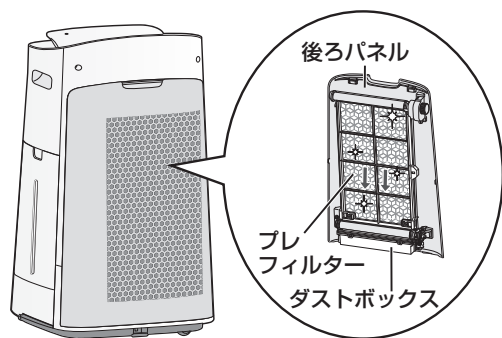

ダストボックスのごみ捨ては約6カ月に1回

25 ページ

プレフィルター自動掃除中は、プレフィルター掃除ランプが点滅します。

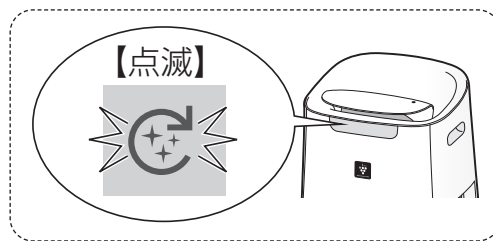

前回のお掃除からの運転時間が約 48 時間経過するたびに、現在の運転を中断して、自動的にプレフィルターの掃除を始めます。(自動掃除時間は約 8 分間)

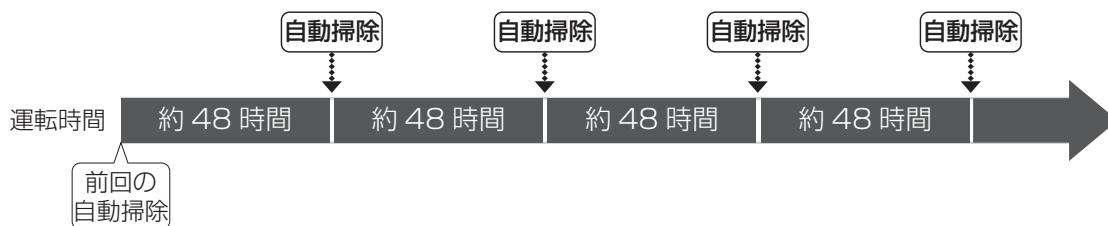

ただし、次のような場合は、運転時間が約 48 時間経過しても、プレフィルター自動掃除を開始しません。

- きれいモニターが点滅
- お部屋の明るさが「暗い」
- 何かボタン操作をした

次の状態が 10 分以上続いたときに、プレフィルター自動掃除を開始します。

- きれいモニターが消灯
- お部屋の明るさが「明るい」
- ボタン操作をしていない

- プレフィルター自動掃除中に  を押して中止すると、強制的に途中で停止し、プレフィルターが元の位置に戻りません。次にプレフィルター自動掃除をおこなった後、プレフィルターが元の位置に戻ります。

- プレフィルター自動掃除機能は、「解除」することもできます。 **18,19 ページ**
(お買いあげ時は「設定」です。)

※ プレフィルター自動掃除機能を「解除」しているときでも、前回のお掃除から約1カ月(約 720 時間)運転すると、たまったホコリを回収するために、自動でお掃除します。

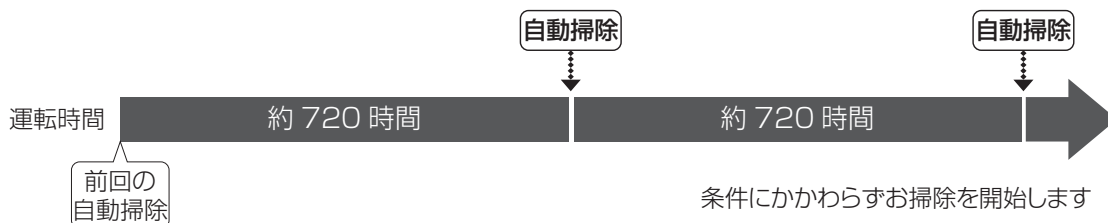

いろいろな設定を変更する

1 設定モードを表示する (運転停止中に)



風量

3 秒以上長押し



機能番号が
表示されます

各機能の設定を変更できます

2 設定モードを選ぶ



センサー自動



本体設定
モード



無線 LAN
設定モード

●「無線 LAN 設定モード」
については、別冊の「無線
LAN ガイドブック」を
ご覧ください。

決定する



風量



機能番号が
表示されます

3 機能番号を選ぶ



センサー自動

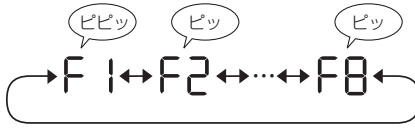

決定する



風量



決定した機能の現在の
設定番号が表示されます

4 設定番号を変更する



センサー自動

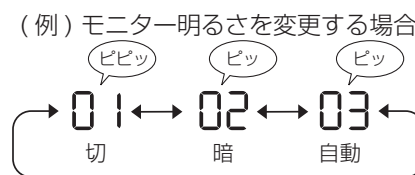

決定する



風量



次の機能番号が
表示されます

5 設定モードを終了する



運転/停止

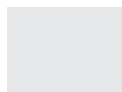

終了

お知らせ

- 続けて複数の機能を変更する場合は、手順 3～4 を繰り返してください。
- 3分間操作しなかったときは、表示部が消灯して終了します。
- 「風量」ボタンを押して決定していない設定内容は、変更せずに終了します。
(途中でココロエンジンが操作方法をお知らせします。)

機能番号	
F1	モニター明るさ設定 表示部 / 操作部の明るさを調節できます
F2	プラスクラスターイオン入 / 切
F3	運転自動復帰設定 停電後など、電力が復帰したとき、自動的に運転を再開させることができます
F4	照度センサー感度調整
F5	高感度ホコリセンサー感度調整
F6	ニオイセンサー感度調整
F7	電力料金単価設定 24 時間電気代 (目安) 表示の電気代算出の基準となる電力料金単価を変更できます
F8	プレフィルター自動掃除機能設定

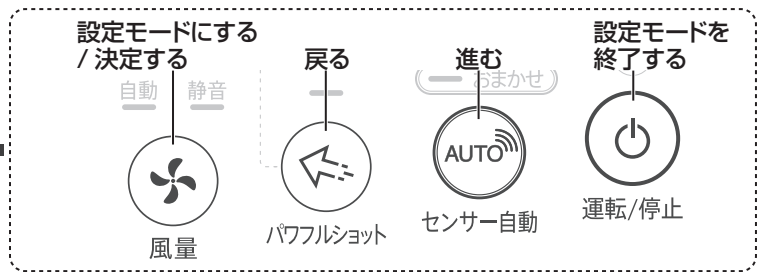

設定番号	
01	切 (消灯) ● 給水やお手入れ、エラー表示などは「暗」でお知らせします。 ● 「切」の場合も運転を開始したときは、「暗」で8秒間点灯後、消灯します。
02	暗 (少しおさえた表示)
03	自動 (照度センサーに応じて、表示部 / 操作部の明るさが自動で切り換わります) 【お買いあげ時】 お部屋が明るいとき・・・明るい表示 (風量「おやすみ」のときは少しおさえた表示) お部屋が暗いとき・・・少しおさえた表示 (風量「おやすみ」のときは、表示部「消灯」・操作部「暗」で表示)
01	OFF (切) プラズマクラスターイオンの放出を停止します。(プラズマクラスターイオンランプ消灯)
02	ON (入) 【お買いあげ時】
01	OFF (解除) 【お買いあげ時】 停電時や、運転中に電源プラグが抜けたとき、通電を再開しても運転は再開しません。
02	ON (設定) 停電時や、運転中に電源プラグが抜けたり、ブレーカーが落ちたりしたときでも、通電を再開すれば直前の運転モード・設定で運転を再開します。
01	低い お部屋の明るさが暗くなっても前面表示部などが明るいとき
02	標準 【お買いあげ時】
03	高い お部屋が明るいときでも前面表示部などが暗くなるとき
01	低い きれいモニターがたびたび「赤」になるとき
02	標準 【お買いあげ時】
03	高い きれいモニターが点滅しないとき
<p>【お買いあげ時】</p>	
01	OFF (解除) プレフィルタを自動でお掃除しません。こまめにプレフィルタの掃除をしてください。 (空気清浄機能を維持するために、前回のお掃除から約1カ月(約720時間)運転すると、自動でお掃除します)
02	ON (設定) 【お買いあげ時】 運転時間が約48時間経過するごとにプレフィルタのホコリを自動でお掃除します。

お手入れ

お手入れ箇所

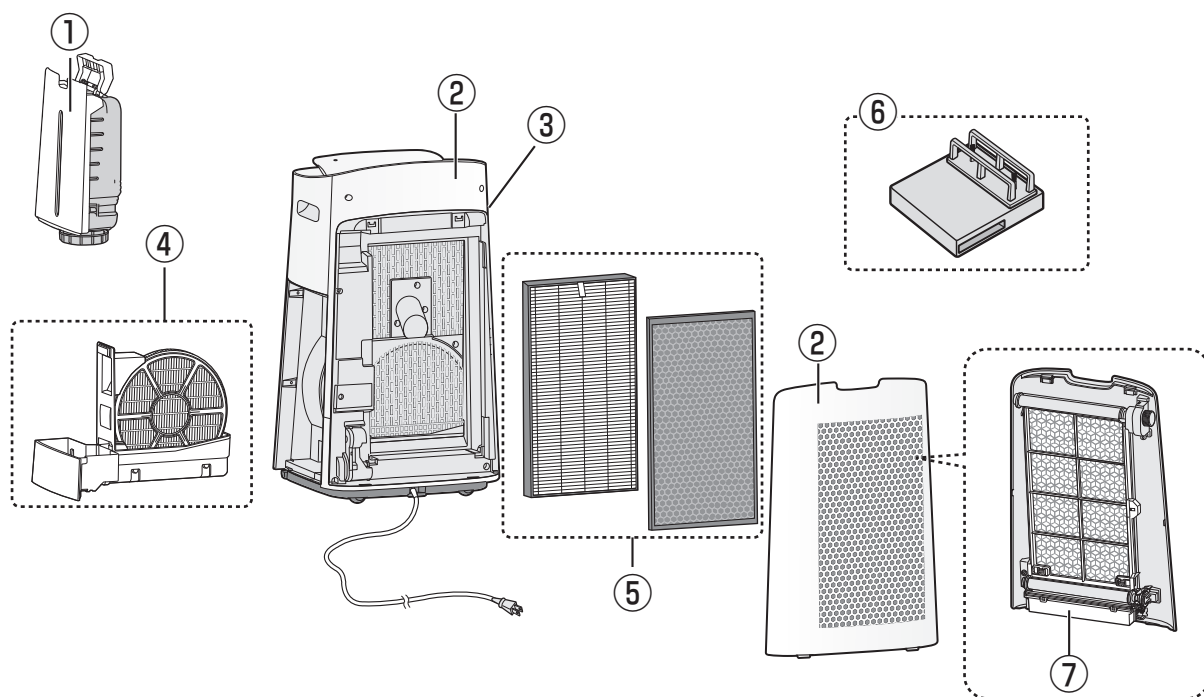

お手入れ箇所		通常のお手入れ頻度	お手入れランプが点灯したとき	吹出口からのニオイが気になるとき
① タンク	21 ページ	給水のたび	○	○
② 本体・後ろパネル	21 ページ	1 月に 1 回程度	○	—
③ センサー部	21 ページ			—
④ 加湿フィルター・トレイ	22 ページ			○
⑤ 集じんフィルター 脱臭フィルター	23 ページ	—	—	○
⑥ プラズマクラスターイオン発生ユニット	24 ページ	6 月に 1 回程度	—	—
⑦ ダストボックス	25 ページ			

本体やフィルターのお手入れに、指定された洗剤以外のものは使わないでください。

(表面を傷めたり、内部(精密部)に液が浸透すると故障の原因)



シンナー
ベンジン
アルコール



オープンクリーナー
クレンザー
漂白剤



柑橘類由来成分
含有洗剤
(リモネンなど)



住宅・家具用
合成洗剤
(アルカリ性)



スプレー式洗剤
金属タワシ



警告



お手入れ時は、必ず運転を停止し、電源プラグを抜く【感電やけがの原因】

お手入れランプ

※ 水を入れていない場合は、点灯しません。

運転時間、またはトレーに水が入っている時間のいずれかが約 720 時間経過すると点灯します。
(ただし、電源プラグを抜いている間は時間をカウントできません)

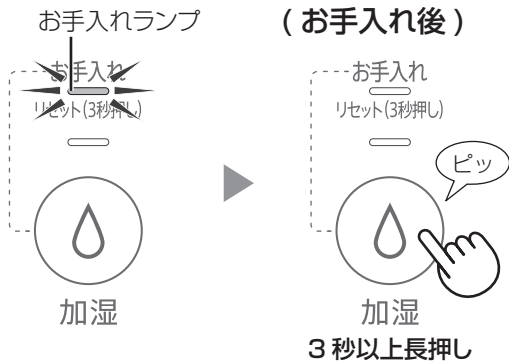

お手入れ後、運転を開始し、**加湿ボタン**を 3 秒以上長押ししてお手入れランプを消灯させてください。

- お手入れ後は、お手入れランプが点灯していなくても、加湿ボタンを 3 秒以上押ししてください。

タンク 給水のたびに

少量の水を入れ
振り洗いする

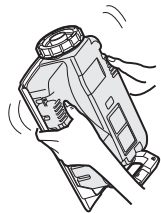

- タンク取っ手を持って振り洗いしない
- タンクキャップを下にして置かない (水漏れのおそれ)

汚れやニオイが気になるとき

タンク内とタンクキャップを洗う

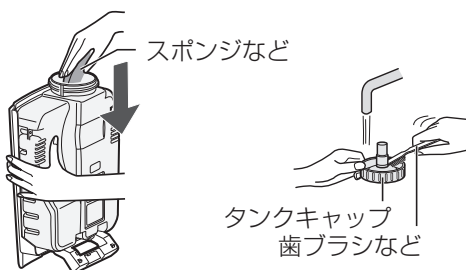

- タンクキャップのゴム部分に白い汚れがつくことがあります。歯ブラシなどでお手入れしてください。

本体・後ろパネル 1カ月に1回程度

柔らかい布で拭き取る



本体や後ろパネルは
絶対に水洗いはしない



キャスター(4カ所)も
お手入れする

汚れやニオイが気になるとき

水またはぬるま湯 (40℃以下) を
含ませた布で拭く

センサー部 1カ月に1回程度

ホコリを掃除機で
吸い取る



汚れがひどいとき

センサーフィルターを水洗いする

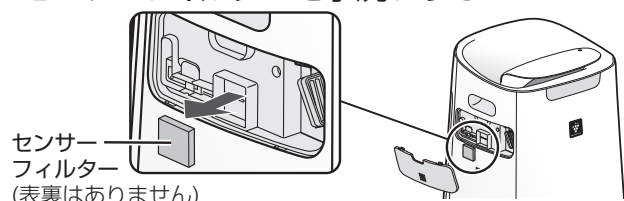

- 十分に乾かしてから本体に取り付けてください。

お手入れ (つづき)

加湿フィルター・トレイ 1か月に1回程度

1 本体から取りはずす

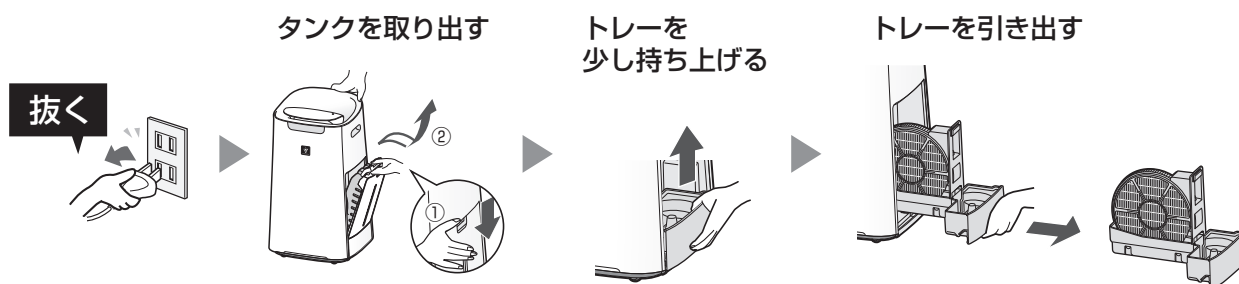

2 水洗いをする

加湿フィルター

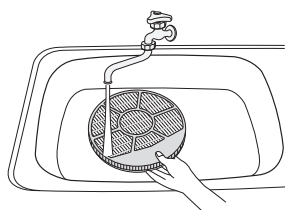

トレイ

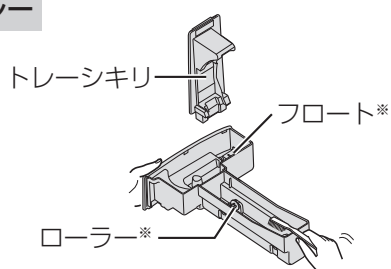

※フロート・ローラーは取りはずさない
(水漏れ・故障の原因)

はずれた場合 **35ページ**

- お願い**
- 加湿フィルターは、トレイに入れたまま持ち運んでください。
 - 形が崩れ、加湿性能が落ちる恐れがあるため、加湿フィルターを分解して洗わないでください。

3 本体に取り付ける

トレイシキリと加湿フィルターを
トレイにセットする

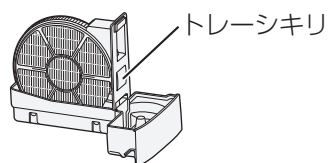

トレイを
本体へ取り付ける

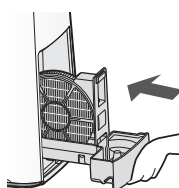

タンクを
本体へ取り付ける

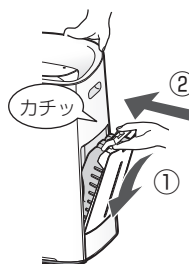

- トレイシキリは、ゆるめに取り付けてあります。異常ではありません。
- 加湿フィルターに裏表はありません。



警告



お手入れ時は、必ず運転を停止し、電源プラグを抜く【感電やけがの原因】

汚れやニオイが気になるとき

水や加湿フィルター/トレーに赤色や黄色、白色の汚れなどがつくことがあります。水道水中のミネラルや鉄分であり、異常ではありません。

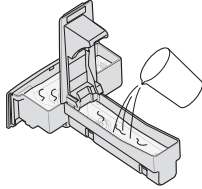
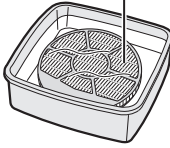
症状	水あかが取れにくい・ニオイがする		白い固まりが取れにくい
用意するもの	台所用合成洗剤（粉末）	重曹	クエン酸 薬局・薬店でお求めになれます
使用量	使用する洗剤に記載の使用量でご使用ください	水 1L あたり約 36g （大さじ4杯）	水またはぬるま湯（40℃以下） 1L あたり約 6g（大さじ2/3杯）
洗いかた			 加湿フィルター つけ置き洗い
つけ置き時間	約 30～60分		約 2時間
つけ置き洗い後	洗剤・重曹・クエン酸が残らないよう、十分に水ですすぐ。		

ご注意

- 指定以外の洗剤を使用しない（変形・変色・割れ（水漏れ）の原因）
- 十分にすすぐ（すすぎが不十分な場合、洗剤やクエン酸のニオイ、本体の変形・変色の原因）
- 水あかや白い固まりが残ったまま使用しない（水漏れの原因）

集じんフィルター・脱臭フィルター 汚れや吹出口からのニオイが気になるとき

空気清浄機は、お部屋全体のホコリやニオイ成分を集める機器です。芳香剤・アロマオイル・タバコや焼肉など強いニオイのある環境でお使いになると、フィルターにニオイが付着し、数週間から数カ月でニオイが発生する場合があります。お手入れ頻度にかかわらず、こまめにお手入れをしていただくことで、ニオイの発生をおさえ、フィルターが長持ちします。

強いニオイがある環境ではお部屋の換気と併用してお使いいただくことをおすすめします。（ニオイはホコリに比べて除去するのに時間がかかります）

フィルター表面に付いたホコリを掃除機で軽く吸い取る

（新聞紙などを下に敷くと周りが汚れません）

集じんフィルター

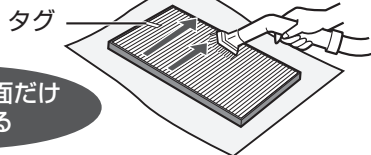

タグのある面だけ
お手入れする

- タグのない面は、掃除しないでください。
- フィルターは破れやすいので、力を入れないよう十分に注意してください。
- お部屋の細かい粉じんやホコリを集めるため、変色（灰色、黄土色など）することがありますが、異常ではありません。



水洗い・天日干しは絶対にしない
（フィルターの機能を失います）

脱臭フィルター

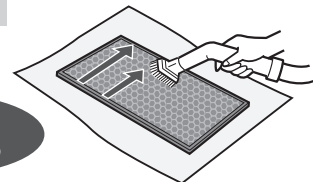

両面
お手入れする

- フィルターに力を加えすぎると割れることがあるため、取り扱いには十分に注意してください。
- 有害なガス成分（タバコの一酸化炭素など）・常時発生し続けるニオイ成分（建材臭・ペット自体のニオイなど）のすべてを除去することはできません。

お知らせ

- 集じんフィルターや脱臭フィルターの表面にホコリが付くことがありますが、異常ではありません。（本体の隙間からホコリが入ることがあります）

お手入れ (つづき)

プラズマクラスターイオン発生ユニット (電極部)

6カ月^{*}に1回程度
(^{*}1日24時間使用した場合)

安定して高濃度プラズマクラスターイオンを放出するためにも、こまめなお手入れが必要です

1 電源プラグを抜く



2 ユニットフタを取りはずす

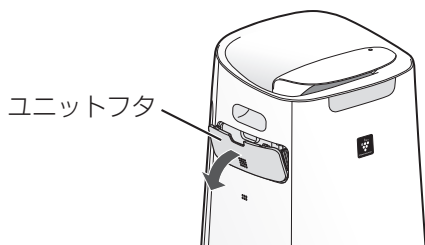

3 ユニットホルダーのつまみ部を持って引き出す

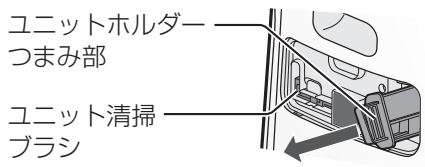

4 ユニットの電極部に付いたホコリを、付属のユニット清掃ブラシや、市販の綿棒で取り除く

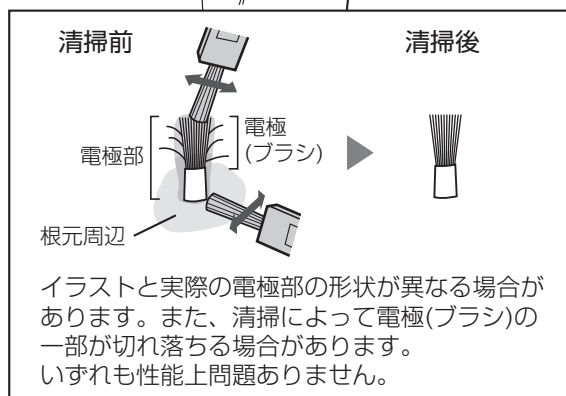
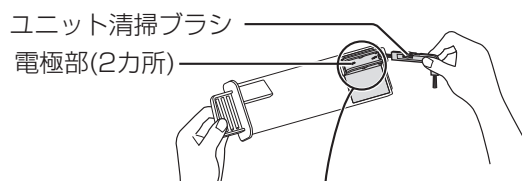

5 ユニットホルダーとユニットフタを取り付ける



- ユニットホルダーは奥までしっかり挿入してください。挿入が不十分な場合は、運転時にエラー「E9」を表示します。

ご注意

- 付属のユニット清掃ブラシ以外でお手入れしない(故障の原因)
ただし、電極部の根元周辺がひどく汚れている場合は、先を水で少し湿らせた綿棒でお手入れする
- 電極(ブラシ)を直接手で触らない(痛み・かゆみのおそれあり)
- 電極を変形させない(故障の原因)
- 接続端子を触らない(故障の原因)

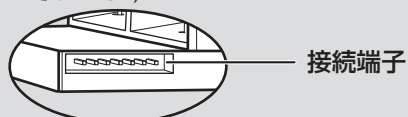



警告



お手入れ時は、必ず運転を停止し、電源プラグを抜く【感電やけがの原因】

ダストボックス 6カ月に1回程度

1 後ろパネルをはずす

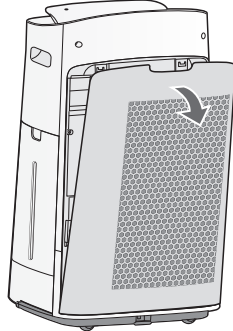

2 後ろパネルからダストボックスを取りはずす

つまみ（オレンジ）を右に広げながら（①）、ダストボックスを引き出す（②）

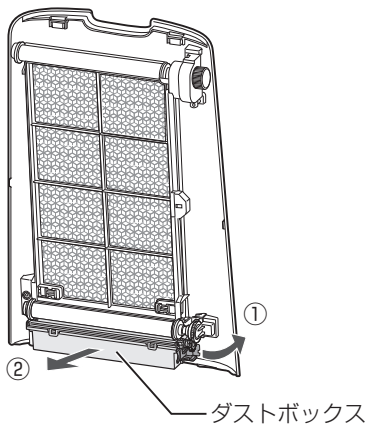

3 ホコリを捨てる

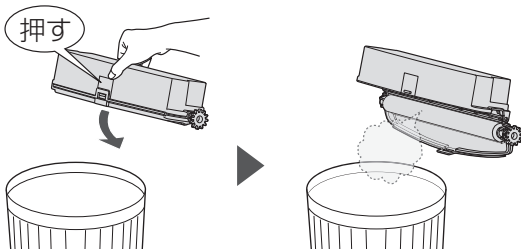

- ブラシ側を下にして「PUSH」を押すと、カバーが開いて、ホコリを捨てることができます。

4 カバーを閉める

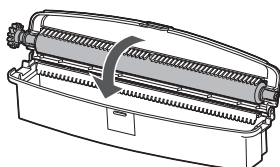

5 後ろパネルにダストボックスを取り付ける
ダストボックスの左側をツメに引っ掛け（①）押しこむ（②）
（歯車のある方を右にしてください）

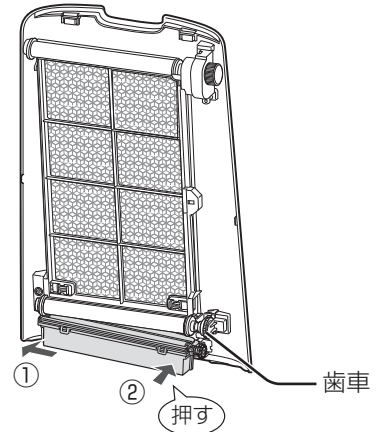

6 後ろパネルを取り付ける

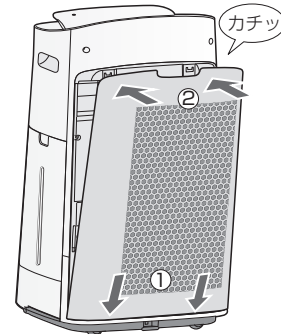

汚れやニオイが気になるとき

水洗いする

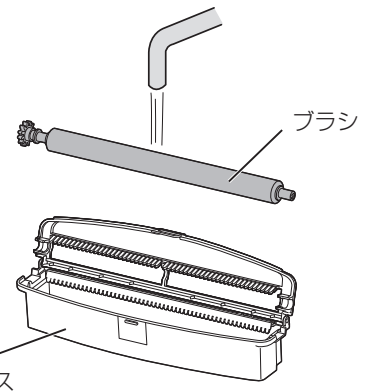

- ブラシを取りはずすことができます。お手入れ後はきちんとダストボックスに取り付けてください。
- 十分に乾かしてから本体に取り付けてください。

お手入れ

お手入れ (つづき)

プレフィルター 汚れやニオイが気になるとき

- 1** 後ろパネルをはずして、
ダストボックスのお手入れをする

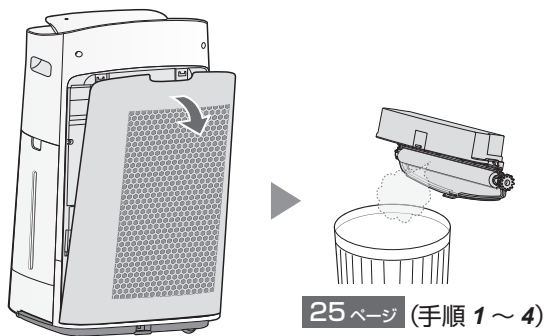

- 2** フィルターおさえを取りはずす
つまみ(左右2カ所)を内側にスライドさせて(①)
取りはずす(②)

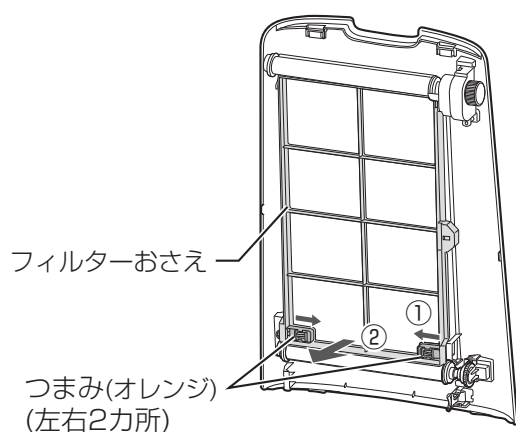

- 3** シャフトを取りはずす
下側のシャフトを右側へ押しこみ(①)、左側
からはずす(②)
上側のシャフトも同様に取りはずす(③④)

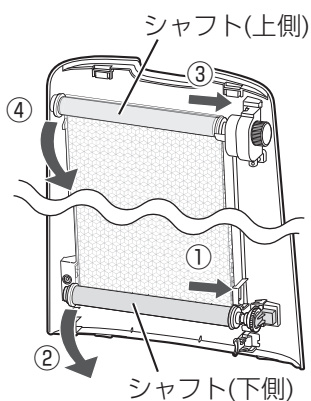

- 4** シャフトのキャップを外し、
プレフィルターを引き出す(2カ所)

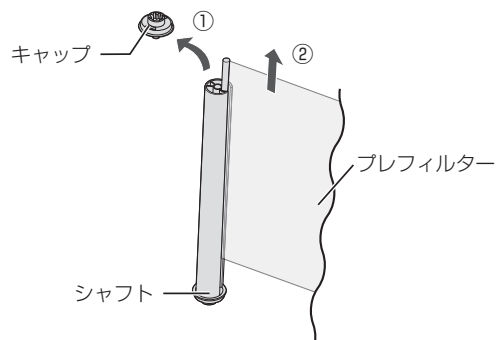

- 5** プレフィルターをつけ置き洗いする

- ホコリが付着している場合は、最初に掃除機でホコリを取り除いてください。

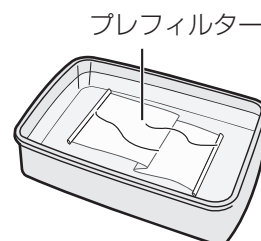

つけ置き時間 約10分

- ① 台所用合成洗剤を溶かした液*で、つけ置き洗いをする。
- ② 洗剤が残らないよう、十分洗い流す。
- ③ 陰干しをする。

※使用する洗剤に記載の使用量でご使用ください。

- ご注意**
- ブラシなどで強くこすったり、洗濯機で洗ったりしない(傷みの原因)
 - 乾燥機で乾かさない(縮みの原因)

- 6** シャフトにプレフィルターを差し込み、
キャップをつける(2カ所)

- プレフィルターに裏表・上下方向はありません。

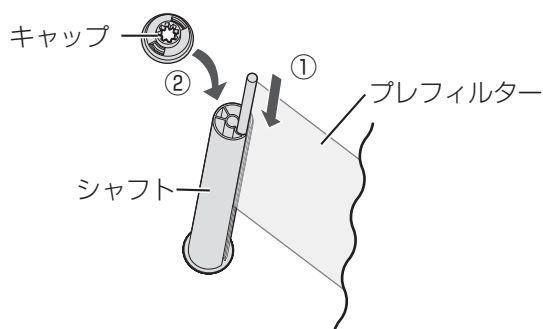



警告



お手入れ時は、必ず運転を停止し、電源プラグを抜く【感電やけがの原因】

7 シャフトを後ろパネル上側に取り付ける

シャフトの右側を後ろパネルに差し込み(①)、取り付ける(②)

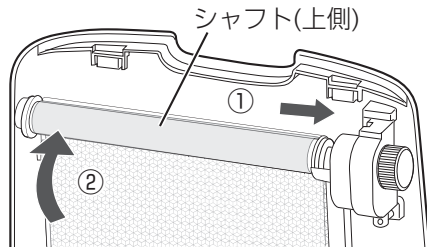

8 ダイヤルを手前(反時計回り)に回して、プレフィルターを巻き取る

シャフト(下側)が上にくるまで巻き取る

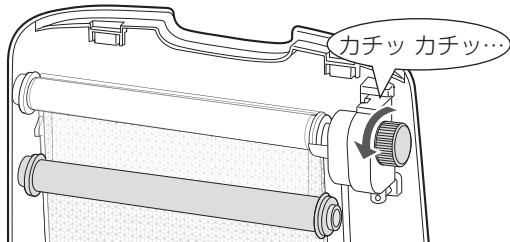

9 シャフト(下側)を取り付ける

シャフト(下側)を下に引き、右側を後ろパネルに差し込み(①)、取り付ける(②)

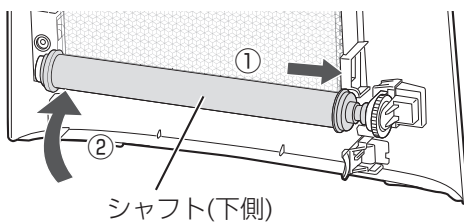

10 フィルターおさえを取り付ける

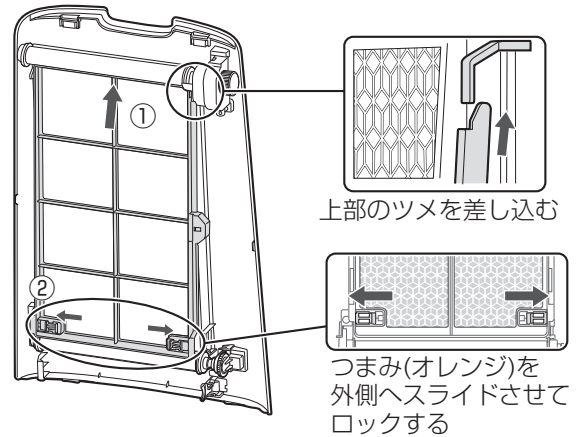

11 ダストボックスを取り付ける

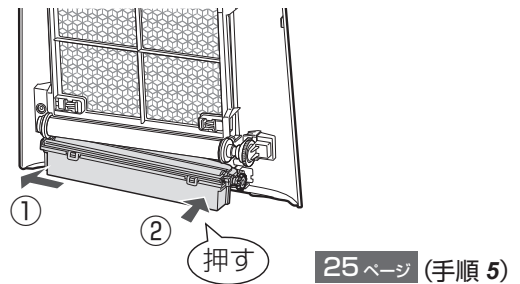

12 後ろパネルを取り付ける

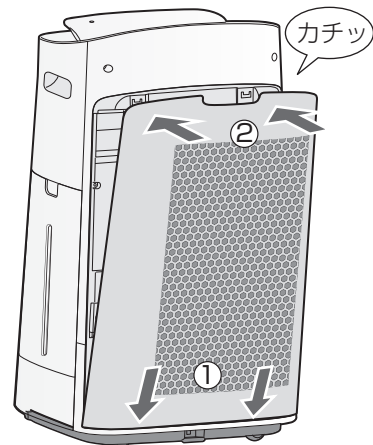

別売品の交換

製品の性能を保証するため、シャープ純正品のご使用をおすすめします。詳細はこちらからもご確認ください。

https://jp.sharp/support/air_purifier/doc/filter_top.html



Ag⁺イオンカートリッジ

交換の目安：約 1 年に 1 回^{*1}

形名：FZ-AGO1K1 (1 個)
FZ-AGO1K2 (2 個)

材質：ナイロン・ポリプロピレン

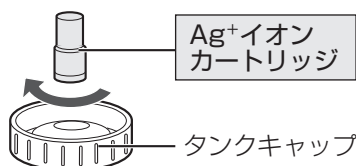

タンクキャップは交換部品ではありません。捨てないでください。

Ag⁺イオンカートリッジは取り付けずに使用いただくこともできますが、ヌメリとニオイの原因を抑える効果が得られなくなります。

^{*1} 1 日平均約 2.5L の水を使用した場合。(総使用量 900L が交換の目安です)
使用環境によっては、交換時期が早くなる場合があります。

加湿フィルター

交換の目安：約 10 年に 1 回^{*2}

形名：FZ-L75MF (2 枚一組)

材質：PET・レーヨン

- フィルターわくは交換部品ではありません。捨てないでください。
- 2 枚同時に交換してください。
- 加湿フィルターに裏表はありません。

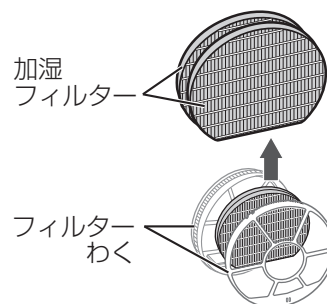

水質により加湿フィルターの寿命は異なります。
10 年以内でも、次のような状態になった場合は交換してください。

- お手入れしても水あかやニオイが取れない。
- 白い固まりが加湿フィルター全面に付着した。
- 変色 (黒色・黄色) や汚れがひどい。
- 傷みや型くずれがひどい。

^{*2} 定格加湿能力に対し加湿能力が 50% に落ちるまでの時間。加湿空気清浄運転を 1 日 8 時間した場合の交換の目安です。
(「日本電機工業会規格 (JEM1426)」による)
使用環境によっては、寿命が早まる場合があります。定期的にフィルターのお手入れが必要です。

集じんフィルター・脱臭フィルター

交換の目安：約 10 年に 1 回^{*3}

集じんフィルター

形名：FZ-E75HF

材質：ポリプロピレン
ポリエチレン



脱臭フィルター

形名：FZ-F70DF

材質：ポリプロピレン
ポリエチレン
活性炭

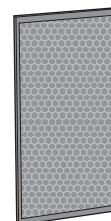

集じんフィルターの性能と交換目安の詳細は Web ページをご覧ください。

https://jp.sharp/support/air_purifier/visualguide.html



^{*3} 1 日にタバコの煙 5 本相当の粉じん/臭気を吸った場合、集じん/脱臭能力が初期の 50% になるまでの時間を目安としています。
(「日本電機工業会規格 (JEM1467)」による)
1 日にタバコの煙 10 本相当を吸った場合は約 5 年が目安です。
使用環境によっては、数週間から数カ月でフィルターからニオイが発生し、フィルター交換が必要となる場合があります。



警告



交換時は、必ず運転を停止し、電源プラグを抜く【感電やけがの原因】

プラズマクラスターイオン発生ユニット

交換の目安：ユニット交換ランプが点滅したとき

総運転時間が約 17,500 時間（1 日 24 時間運転した場合、約 2 年）経過すると、ユニット交換ランプが点滅します。（どの運転モードで使用してもユニットの交換時期は同じです）

使い始め

総運転時間

約 17,500 時間

- 交換してください。

ユニット交換

（消灯）

ユニット交換

ユニット交換ランプ

点滅(赤)

総運転時間

約 19,000 時間

- プラズマクラスターイオンの発生が停止します。

ユニット交換

ユニット交換ランプ

速い点滅(赤)

（ユニットを交換すると、ユニット交換ランプは消灯します）

形名：IZ-C90M

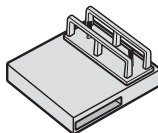

交換用プラズマクラスターイオン発生ユニットの保証期間は、お買いあげの日から 2 年間です。

燃えないゴミとして廃棄してください

ユニットの交換

ユニットホルダーから古くなったユニットを取り出し、新しいユニットを取り付ける

ツメをはずし（①）、取り出す（②）

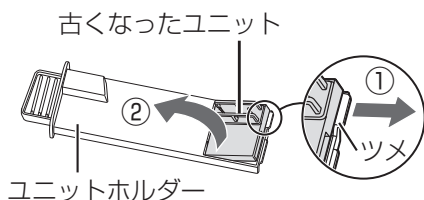

元通り取り付ける

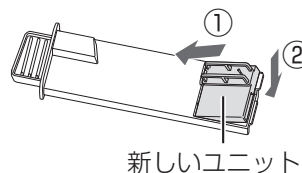

ユニットホルダーは交換部品ではありません。捨てないでください。

ユニットの取り付け方向を間違えると本体に取り付けることができません。ご注意ください。

お願い

- お住まいの地域のごみ分別方法に従って廃棄してください。

お知らせ

- 消耗品は保証期間中でも「有料」とさせていただきます。

必要なとき

こんなときは？

修理依頼やお問い合わせの前に、
もう一度お調べください。

	こんなとき	お調べください	参照ページ
加湿ユニット	タンクの水が減らない 減るのが遅くなった	● 加湿運転を「切」にしていますか？	14
		● おまかせ運転、風量「自動」「花粉」「おやすみ」、効果実感モード、またはパワフルショット運転で運転していませんか？ ⇒ 湿度コントロールをおこなっているため、適した湿度になると加湿を停止します。また、効果実感モードでは、加湿運転は「切」になります。	12,14
		● タンク・トレイ・加湿フィルター・フロートが確実に取り付けられていますか？	22,35
		● 加湿フィルターに水あかやゴミが付着していませんか？ ⇒ お手入れしてください。	22,23
		● お部屋の湿度や温度によって、加湿量が変わります。 湿度の高いとき（雨の日など）や寒いとき …加湿量が少なくなり、タンクの水は減りにくくなります。 湿度が低いとき（乾燥する日）や暖かいとき …加湿量は増え、タンクの水は減りやすくなります。	—
加湿ユニット	湿度が上がらない	● タンクに水が入っていますか？	14
		● お部屋が広すぎませんか？ ⇒ 加湿空気清浄の適用床面積を目安にご使用ください。	37
		● 本体を暖房器具の風が当たる場所に置いていませんか？ ⇒ 温度センサー・湿度センサーが誤動作しているおそれがあります。 設置場所を変更してください。	9
		● 加湿フィルター・トレイに水あかやゴミが付着していませんか？ ⇒ お手入れしてください。	22,23
		● 温度表示、PM2.5 表示または電気表示になっていませんか？ ⇒ 表示切換ボタンを押して、湿度表示にしてください。	16
加湿ユニット	吹出口から吹き出す風が 冷たい、肌寒い	● 水が気化するときにお部屋の空気の熱をうばうため、室温より低くなります。お部屋の広さによっては、冷たく感じる場合があります。 (室温 20℃、湿度 30% のとき、吹出口から吹き出す風の温度は約 15℃)	14
		● ルーバーを動かして、風向きを変更できます。	6
音	製品から「ポコポコ」と音がする	● タンクからトレイへ水が流れるときの気泡の音です。加湿量によって、音がする頻度は変わります。	—
	製品の背面から「ジー」「ブーン」と音がする	● 表示部のプレフィルター掃除ランプが点滅していませんか。 ⇒ プレフィルター自動掃除の音です。	17
	吹出口から「ジー」と音がする	● プラズマクラスターイオンが発生するときの音で、異常ではありません。音の大きさは使用環境や運転モードにより、大きく感じたり、聞こえにくく感じる場合がありますが効果は変わりません。プラズマクラスターイオンを「切」にすることもできます。	18,19

	こんなとき	お調べください	参照ページ																		
ニオイ	ニオイや煙が取れにくい	<ul style="list-style-type: none"> ● フィルターがポリ袋に入ったままになっていませんか？ ⇒ フィルターをポリ袋から出してください。 ● 吹出口からの風が弱まっていませんか？ ⇒ 下の表の★印の箇所のゴミやホコリを掃除してください。 <table border="1"> <thead> <tr> <th colspan="6">お手入れ箇所</th> </tr> <tr> <th>センサー部</th> <th>タンク</th> <th>トレイ</th> <th>加湿フィルター</th> <th>脱臭フィルター</th> <th>集じんフィルター</th> </tr> </thead> <tbody> <tr> <td>★</td> <td></td> <td></td> <td>★</td> <td>★</td> <td>★</td> </tr> </tbody> </table> <p>※プレフィルター自動掃除機能を解除しているときは、後ろパネルのホコリを掃除機で吸い取ってください。</p>	お手入れ箇所						センサー部	タンク	トレイ	加湿フィルター	脱臭フィルター	集じんフィルター	★			★	★	★	10 20
	お手入れ箇所																				
	センサー部	タンク	トレイ	加湿フィルター	脱臭フィルター	集じんフィルター															
	★			★	★	★															
吹出口の風がおう	<ul style="list-style-type: none"> ● 加湿フィルターはお手入れしていますか？ 長い間、トレイやタンクに水がたまっていませんか？ ⇒ 下の表の★印の箇所を点検し、ニオイのする箇所をお手入れしてください。 <table border="1"> <thead> <tr> <th colspan="6">お手入れ箇所</th> </tr> <tr> <th>センサー部</th> <th>タンク</th> <th>トレイ</th> <th>加湿フィルター</th> <th>脱臭フィルター</th> <th>集じんフィルター</th> </tr> </thead> <tbody> <tr> <td></td> <td>★</td> <td>★</td> <td>★</td> <td>★</td> <td>★</td> </tr> </tbody> </table>	お手入れ箇所						センサー部	タンク	トレイ	加湿フィルター	脱臭フィルター	集じんフィルター		★	★	★	★	★	20	
お手入れ箇所																					
センサー部	タンク	トレイ	加湿フィルター	脱臭フィルター	集じんフィルター																
	★	★	★	★	★																
	<ul style="list-style-type: none"> ● ニオイの強い部屋で使用していませんか？ ⇒ タバコや焼肉など、強いニオイがある環境で使用される場合、数週間から数カ月でフィルターからニオイが発生し、フィルターの交換が必要になる場合があります。 お部屋の換気と併用してお使いすることをおすすめします。 ● プラズマクラスターイオン発生時に微量のオゾンが発生するため、吹出口からニオイがすることがありますが、ごくわずかであり、健康に支障はありません。 	—																			
	<ul style="list-style-type: none"> ● 運転開始後しばらくは、センサーの感度が安定せず、きれいモニターの色が変わらないことがあります。数分運転すると、センサーの感度が安定します。 ⇒ それでも感度が悪いと感じるときは、ホコリセンサーとニオイセンサーの感度を調整してください。 	18,19																			
きれいモニター	きれいモニターが 変わらない	<ul style="list-style-type: none"> ● きれいモニターが点滅しない場合、空気のきれいな状態が続いています。ニオイの発生する場所によっては、ニオイを感知しにくいことがあります。センサー部の近くでタオルをはいたり、タバコの煙などを吹きかけたりして、きれいモニターの色が変われば正常です。 ● センサーの感度がお部屋の状態に合わないことがあります。 ⇒ 運転を停止して、ホコリセンサーとニオイセンサーの感度を「高い」、または「標準」に設定してください。 	— 18,19																		
	きれいモニターが 消灯しない	<ul style="list-style-type: none"> ● お部屋の窓やドアが開いていたり、気密性が低いお部屋の場合、外部の汚れが入ってくるため、消灯するのに時間がかかる場合があります。 	—																		
	きれいモニターが 赤になったまま変わらない	<ul style="list-style-type: none"> ● センサー部にホコリが詰まっている可能性があります。 ⇒ センサー部のお手入れをしてください。 	21																		
	きれいモニターが たびたび切り換わる	<ul style="list-style-type: none"> ● ドアの開閉による空気の流れに反応することがあります。 ● センサーの感度を調整することができます。 ⇒ 運転を停止して、ホコリセンサーとニオイセンサーの感度を「低い」、または「標準」に設定してください。 	— 18,19																		

こんなときは? (つづき)

こんなとき		お調べください	参照ページ
表示部の明るさ	表示部が勝手に暗くなる、または消灯する	● モニター明るさ「自動」でご使用中は、照度センサーがお部屋の明るさを検知し、表示部の明るさを「明」「暗」の2段階に切り換えます。(風量「おやすみ」運転時は「暗」「消灯」の2段階に切り換えます)	18,19
	表示部の明るさがたびたび切り換わる	● 物陰や人影に入ると、照度センサーが反応することがあります。 ● センサーの感度を調整することができます。運転を停止して照度センサーの感度を調整してください。	9 18,19
	お部屋の明るさが変わっても表示部の明るさが切り換わらない	● 照明機器の真下や、物陰に設置した場合、照度センサーが明るさを正しく検知できないため、お部屋の明るさに合わない運転をすることがあります。 ⇒ 設置位置を調節してください。 ● センサーの感度がお部屋の状態に合わないことがあります。 ⇒ 運転を停止して照度センサーの感度を調整してください。	9 18,19
	「現在湿度」や「現在温度」の表示と他の湿度計や温度計の表示が違う	● 同じ部屋でも設置する場所によって湿度や温度に差があるためです。 ● 本機のモニターと他の湿度計や温度計では、精度や湿度または温度の変化に対する応答の速さなどが異なります。(本機の表示は目安としてお使いください)	— —
表示モニター	1日(24時間)電気代(目安)はどのように表示されるの?	● 目的の表示になっていますか? ⇒ 表示切換ボタンを押して、目的の表示にしてください。	16
	電気代表示が変わらない	● 現在の運転状態を1日24時間続けた場合の電気代(目安)を表示します。 ● 電気代(目安)は、現在の運転状態を1日24時間続けた場合の電気代(目安)を表示しています。風量ボタンなどで運転状態を切り換えたときに、電気代表示が変わることを確認してください。	16
	PM2.5濃度表示が「L」のまま変わらない	● 湿度、温度、またはPM2.5表示になっていませんか? ⇒ 表示切換ボタンを押して、電気代表示にしてください。 ● お部屋にPM2.5など微小な粒子が少ない状態です。(きれいモニターが橙や赤に点滅している場合は、ニオイなどPM2.5以外の汚れに反応していることが考えられます)	16 —
	PM2.5濃度表示が「H」のまま変わらない	● PM2.5などが一定時間継続して多いときに表示が変わるため、タバコや線香の煙を吹きかけた直後などは、すぐに反応しないことがあります。 ● 石油ストーブやコンロを使用していたり、料理をしていたりするときは、燃焼によるススや煙などで室内の空気が汚れている可能性があります。換気を併用してお使いすることをおすすめします。	—
	PM2.5濃度が下がらない	● 窓やドアが開いていたり、気密性の低いお部屋の場合、室外から汚れた空気(PM2.5など)が入ってきている可能性があります。 ⇒ 換気や窓の開閉を最小限にして、風量「中」や「強」で運転してください。(PM2.5の濃度測定には、一定時間かかるため、表示が変わるまでに時間がかかる場合があります)	13
	天気予報などの地域のPM2.5情報と合わない表示をする	● 室外と室内、または、お住まいの環境(交通量、お部屋の階数など)によって、PM2.5などの濃度に差があるためです。	—

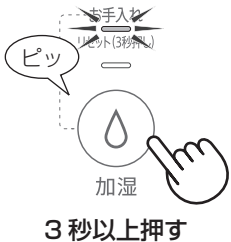
こんなとき	お調べください	参照ページ
お手入れランプが消えない	<ul style="list-style-type: none"> ● お手入れした後は、加湿ボタンを3秒以上長押ししてリセットしてください。(お手入れランプが消灯します) 	21
加湿中お知らせランプが赤色に点滅する	<ul style="list-style-type: none"> ● タンクに水が入っていません。 ⇒タンクに水を入れてください。 加湿をしない場合は、加湿運転を「切」にしてください。 	14
タンクに水が入っているのに、加湿中お知らせランプが点灯しない、または、赤色に点滅する	<ul style="list-style-type: none"> ● フロートが引っ掛かっていませんか？ ⇒トレイのお手入れをして、フロートの周りのごみを取り除いて、きちんと取り付けてください。 	35
ランプ表示	<ul style="list-style-type: none"> ● タンク、またはトレイが本体に確実に入っていますか？ ⇒本体に確実に取り付けてください。 	22
ランプ表示	<ul style="list-style-type: none"> ● スピーカー・電磁調理器など磁気のあるものに近づけると、フロートが誤動作し、給水を正しくお知らせできないことがあります。 	—
ランプ表示	<ul style="list-style-type: none"> ● 効果実感モード運転にしていますか？ ⇒効果実感モード時は加湿運転を「切」にして運転するため、加湿中お知らせランプは消灯します。 	12
ランプ表示	<ul style="list-style-type: none"> ● おまかせ運転、風量「自動」「花粉」「おやすみ」、またはパワフルショット運転においては、運転中に適した湿度になると、加湿を停止し、加湿中お知らせランプは消灯します。 	14
ランプ表示	<ul style="list-style-type: none"> ● 本体が傾いていませんか？ ⇒水平な場所に設置してください。 	9
ランプ表示	<ul style="list-style-type: none"> ● モニター明るさを「切」にしていますか？ ⇒モニター明るさを「自動」、または「暗」に設定してください。 	18,19
ランプ表示	<ul style="list-style-type: none"> ● プラズマクラスターイオンを「切」にしていますか？ ⇒プラズマクラスターイオン「入」に設定してください。 	18,19
ランプ表示	<ul style="list-style-type: none"> ● ユニット交換ランプが点滅していませんか？ ⇒ユニットの交換時期です。新しいユニットに交換してください。 	29
操作	<ul style="list-style-type: none"> ● チャイルドロックを設定していませんか？ ⇒表示切換ボタンを3秒以上長押しして、チャイルドロックを解除してください。 	16
操作	<ul style="list-style-type: none"> ● パワフルショット運転中にパワフルショットボタンを押していませんか？ ⇒パワフルショット運転時は、パワフルショットボタンは無効です。 	13
操作	<ul style="list-style-type: none"> ● プレフィルター自動掃除中ではありませんか？ ⇒プレフィルター自動掃除中(約8分間)は、現在の運転を停止します。 	17
操作	<ul style="list-style-type: none"> ● 無線LAN機能を設定していませんか？ ⇒ご家族が無線LAN機能を使って、スマートフォンなどから操作している可能性があります。 	—
操作	<ul style="list-style-type: none"> ● 「シャープクラウド」サービスを使用しないときは、無線LANガイドブックをご覧のうえ、無線モジュールを「切」にしてください。 	—

こんなときは？ (つづき)

	こんなとき	お調べください	参照ページ
プレフィルタ―自動掃除機能	プレフィルタ―自動掃除機能を設定しているのにプレフィルタ―にホコリが残っている	● ダストボックスにホコリがたまっていますか？ ⇒ ダストボックスをお手入れしてください。	25
		● ダストボックスを取り付けていますか？ ⇒ ダストボックスが取り付けられていないとお掃除できません。きちんとダストボックスを取り付けてください。	25
		● 使用状況や環境によりプレフィルタ―の汚れが十分に取れないことがあります。その場合は、ダストボックスにたまったほこりを捨て、プレフィルタ―を取りはずしてお手入れしてください。	25～27
	プレフィルタ―自動掃除を開始しない	● 前回の自動掃除から 48 時間以上運転しないと、プレフィルタ―自動掃除は開始しません。	17
		● お部屋が暗くありませんか？ ⇒ お部屋が暗いときは、プレフィルタ―自動掃除は開始しません。	17
		● お部屋の空気が汚れていませんか？ ⇒ きれいモニターが点滅しているときは、プレフィルタ―自動掃除は開始しません。	17
		● 何かボタンを押しませんでしたか？ ⇒ ボタン操作をしてから約 10 分間は、プレフィルタ―自動掃除は開始しません。	17
設定を OFF(解除) しているのに、プレフィルタ―自動掃除が始まる	● プレフィルタ―にホコリが詰まるのを防ぐために、前回の掃除から 720 時間運転すると、自動でプレフィルタ―自動掃除をします。	17	
後ろパネルをはずすとプレフィルタ―自動掃除が中止する	● 安全のため、後ろパネルをはずすとプレフィルタ―自動掃除は停止します。	17	
運転が止まってプレフィルタ―掃除ランプが点滅している	● プレフィルタ―自動掃除中は、現在の運転を中断します。	17	
ココロエンジン	突然しゃべりだす	● 空気の状態や使用状況により、操作をしていない場合でもお知らせすることがあります。気になるときは、聞いてボタンを 3 秒以上長押しして「ココロエンジン」の音量を「切」に設定してください。	15
	本体のお知らせを止めたい	● 「ココロエンジン」の音量を「切」に設定してください。	15
	本体のお知らせやメロディが流れない	● 音量「切」に設定していませんか？ ⇒ 音量「大」または「中」、「小」に設定してください。	15
		● お部屋の空気の状態や使用状況によっては、長い間お知らせしないことがあります。確認したいときは、聞いてボタンを押してください。	15
		● お部屋が暗くありませんか？ ⇒ 風量「おやすみ」で運転、またはお部屋が暗いと照度センサーが検知しているときは、「ココロエンジン」のお知らせが自動的に制限されます。	15
● お知らせするタイミングは、条件により異なりますので、同じ内容でも、お知らせするときとしないときがあります。	15		

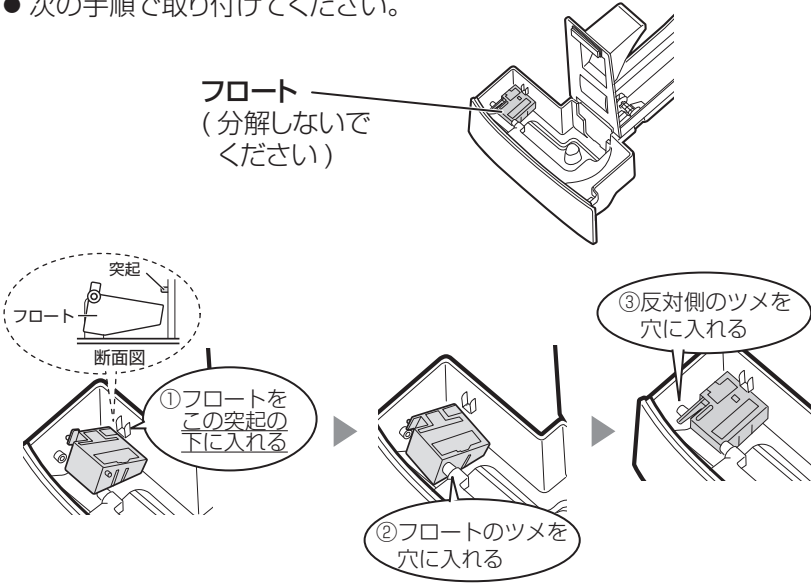
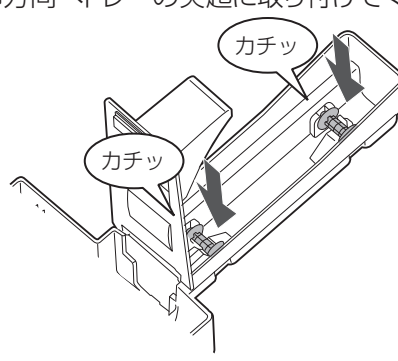

こんなときは? (つづき)

こんなとき	お調べください	参照ページ
<p>本体が転倒してしまったとき (加湿運転中、またはタンクに水が入った状態)</p>	<ul style="list-style-type: none"> ● タンク・トレーに水が入った状態で本体を倒してしまったときは、電源プラグを抜いて、お買いあげの販売店、または「お客様ご相談窓口」へ点検・依頼してください。 	39
<p>長期間使用しないとき 加湿運転を使用しないとき</p>	<ul style="list-style-type: none"> ● お手入れ後、各部分の水分をよく拭き取り、十分に乾燥させます。特に加湿フィルターやトレーは陰干しして、しっかり乾かしてください。(カビ・雑菌を防ぐ) 	—
<p>フロートがはずれた</p>	<ul style="list-style-type: none"> ● 次の手順で取り付けてください。  <p>フロート (分解しないでください)</p> <p>突起 フロート 断面図</p> <p>①フロートをおこの突起の下に入れる</p> <p>②フロートのツメを穴に入れる</p> <p>③反対側のツメを穴に入れる</p>	—
<p>ローラーがはずれた</p>	<ul style="list-style-type: none"> ● 矢印方向へトレーの突起に取り付けてください。  <p>カチッ</p> <p>カチッ</p>	—

その他

必要なとき

エラー表示

エラー表示	お調べください	参照ページ
コネクトランプが点灯しない / 消えている 	<ul style="list-style-type: none"> ● 無線 LAN 機能が停止、またはルーターと無線 LAN 接続が完了していません。 ⇒ 詳しくは、別冊の無線 LAN ガイドブックをご覧ください。 	—
コネクトランプが点滅する 	<ul style="list-style-type: none"> ● 無線 LAN 機能設定中、またはエラーが発生しています。 ⇒ 別冊の無線 LAN ガイドブック「Q&A」をご覧ください。 	—
E2 が表示される	<ul style="list-style-type: none"> ● 加湿フィルター・トレイ・ローラーがきちんと取り付けられているか確認してから、もう一度運転操作をおこなってください。 	22,35
E7 が表示される	● プレフィルターが正しく取り付けられていますか?	26,27
	● ダストボックスが正しく取り付けられていますか?	25
	● ダストボックスのお掃除ブラシが正しく取り付けられていますか?	25
E9 が表示される	<ul style="list-style-type: none"> ● ユニットが正しく挿入されていますか? ⇒ ユニットを取り出し再度奥まで挿入し、もう一度運転操作をおこなってください。 	24
U3 が表示される	<ul style="list-style-type: none"> ● プラズマクラスターイオンの濃度が低下しています。 ⇒ ユニット（電極部）のお手入れをしてください。 	24
U7 が表示される	<ul style="list-style-type: none"> ● 後ろパネルが正しく取り付けられていますか? 	10
[1] [4] [6] [8] が表示される	<ul style="list-style-type: none"> ● 電源プラグを抜いて、1分程度たってから再び差し込み、もう一度運転操作をおこなってください。 くり返しエラー表示になるときは、お買いあげの販売店、または「お客様ご相談窓口」にご相談ください。 	39

仕様

無線 LAN 機能に関する仕様については、
別冊の「無線 LAN ガイドブック」をご覧ください。

形名	KI-NX75					
電源	100V 50-60Hz 共用					
プラズマクラスター 適用床面積 (目安) ※1	約 21 畳 (約 35m ²)					
運転モード	加湿空気清浄			空気清浄		
適用床面積 (目安) ※2	プレハブ洋室 ~ 24 畳 (40m ²) 木造和室 ~ 15 畳 (25m ²)			~ 34 畳 (56m ²)		
清浄時間	8 畳を 12 分 (「強」運転時)			8 畳を 9 分 (「強」運転時)		
風量切換	強	中	静音	強	中	静音
風量 (m ³ /分)	5.1	4.3	1.5	7.5	4.3	1.5
消費電力 (W) ※3	34	31	6.1(5.7)	83	29	5.7(5.3)
定格消費電力 (W) ※4	84					
1 時間あたりの電気代 (円) ※5	約 0.92	約 0.84	約 0.16(0.15)	約 2.2	約 0.78	約 0.15(0.14)
運転音 (dB)	45	44	21	53	44	19
加湿量 (mL/h) ※6	880	750	310	—※7	—※7	—※7
連続加湿時間 (時間) ※8	約 4.1	約 4.8	約 12	—	—	—
タンク容量 (L)	約 3.6					
外形寸法 (mm)	幅 400 × 奥行 359 × 高さ 693					
質量 (kg)	約 12					
電源コード長さ (m)	約 1.8					
待機時消費電力 (W)	約 0.7(1.2) ※9					

● 仕様欄の数値は、プラズマクラスターイオン「入」の場合の数値です。

- ※1 商品を壁際に置いて、「中」運転時に部屋中央 (床 上 1.2m) で 25,000 個 / cm³ のイオンが測定できる床面積の目安です。
- ※2 適用床面積は風量「強」で運転したときの面積です。加湿空気清浄運転時は「日本電機工業会規格 (JEM1426)」に基づき、プレハブ住宅洋室の場合を最大適用床面積とし、木造和室の場合を最小適用床面積としたものです。
ただし、壁・床の材質、部屋の構造、使用暖房器具などによって適用床面積は異なりますので、お買いあげの販売店にご相談ください。空気清浄運転時は「日本電機工業会規格 (JEM1467)」に基づくものです。
- ※3 無線モジュールを起動していないときの消費電力です。無線モジュール起動時は、消費電力が最大で約 1W 高くなります。
() 内の数字は、モニター「切」時での消費電力です。
- ※4 無線モジュールを起動し、空気清浄運転を風量「強」で運転したときの消費電力です。
- ※5 無線モジュールを起動していないときの電気代を、電力料金目安単価 27 円 / kWh (税込) [2014 年 4 月改定] (家電公取協調べ) で計算しています。
() 内の数字は、モニター「切」時での電気代です。
- ※6 温度 20℃ / 湿度 30% の環境における加湿量です。室内の温度・湿度によって加湿量が変わります。
(温度が高い、または湿度が低いほど加湿量が多くなる / 温度が低い、または湿度が高いほど加湿量が少なくなる)
- ※7 タンクに水が入っているときは、水は減り若干加湿します。
- ※8 温度 20℃ / 湿度 30% での時間です。ご使用の環境によっては、表示時間より長くなる場合があります。
- ※9 () 内の数字は、無線モジュール「起動」の時の待機時消費電力です。
無線 LAN 機能を「切」にしたいときは、無線 LAN ガイドブックをご覧ください。

待機時消費電力の削減について この製品は電源プラグを差し込んだ状態では電子回路を動作させるために、仕様欄に記載の待機時消費電力を消費しています。
省エネルギー推進のため、ご使用にならないときは電源プラグを抜いてください。

- 印刷物付属品
- 取扱説明書 (1 部)
 - 無線 LAN ガイドブック (1 部)
 - 保証書

※当商品は日本国内向けであり、日本語以外の説明書はありません。
This model is designed exclusively for Japan, with manuals in Japanese only.

保証とアフターサービス

修理を依頼されるときは

出張修理

- 1 「知っていただきたいこと」「こんなときは?」「エラー表示」(3,30 ~ 36ページ) を調べてください。
- 2 それでも異常があるときは使用をやめて、必ず電源プラグを抜いてください。
- 3 お買いあげの販売店に、次のことをお知らせください。

- 品名：加湿空気清浄機
- 形名：(保証書に記載の形名)
- お買いあげ日 (年月日)
- 故障の状態 (具体的に)
- ご住所
(付近の目印も合わせてお知らせください)
- お名前
- 電話番号
- ご訪問希望日

便利メモ

お客様へ…お買いあげ日・販売店名を記入されると便利です。

お買いあげ日	販売店名
年 月 日	電話 () -

保証期間中

- 修理に際しましては保証書をご提示ください。
保証書の規定に従って、修理させていただきます。

保証期間が過ぎているときは

- 修理すれば使用できる場合には、ご希望により有料で修理させていただきます。

修理料金のしくみ

- 修理料金は、技術料・部品代などで構成されています。

技術料	故障した製品を正常に修復するための料金です。
部品代	修理に使用した部品代金です。
出張料	製品のある場所へ技術者を派遣する場合の料金です。

保証書 (別添)

- 保証書は「お買いあげ日・販売店名」などの記入をお確かめのうえ、販売店から受け取ってください。
保証書は内容をよくお読みの後、大切に保存してください。
- 保証期間 … お買いあげの日から 1 年間です。
ただし、プラズマクラスターイオン発生ユニットのみ、2 年間です。
保証期間中でも有料になることがありますので、保証書をよくお読みください。
 - ・集じんフィルター
 - ・脱臭フィルター
 - ・加湿フィルター
 - ・Ag⁺ イオンカートリッジは消耗品ですので、保証期間内でも「有料」とさせていただきます。

補修用性能部品の保有期間

- 当社は加湿空気清浄機の補修用性能部品を、製品の製造打切後、6 年保有しています。
- 補修用性能部品とは、その製品の機能を維持するために必要な部品です。

愛情点検



長期ご使用の場合は商品の点検を!

こんな症状はありませんか?

- 電源コードや電源プラグが異常に熱くなる。
- 電源コードに深いキズや変形がある。
- さわるとビリビリ電気を感じる。
- コゲ臭いニオイがしたり、運転中に異常な音や振動がする。
- その他の異常や故障がある。

故障や事故の防止のため、使用を中止し電源プラグをコンセントから抜き、必ず販売店に点検をご依頼ください。症状がなくてもお買いあげ後 5 年程度たちましたら、安全のためや能力低下を防ぐため、点検をおすすめします。
なお、点検・修理に要する費用は、販売店にご相談ください。

お客様ご相談窓口のご案内

修理・使いかた・お手入れ・お買い物などのご相談・ご依頼、および万一製品による事故が発生した場合は、**お買いあげの販売店、または下記窓口**にお問い合わせください。

ファクシミリ送信される場合は、製品の形名やお問い合わせ内容のご記入をお願いいたします。

※弊社では、フリーダイヤル・ナビダイヤルサービスをご利用のお客様に「発信者番号通知」をお願いしています。発信者番号を非通知に設定されている場合は、番号の最初に「186」をつけておかけください。



【会員サービス】「COCORO MEMBERS」入会で製品情報を上手に活用

ご愛用品を「MY家電登録」いただくと、別売品やお手入れ方法などサポート情報が手軽にご利用いただけます。修理のお申し込みをされる場合、お客様情報や製品情報を入力する手間が省けます。

COCORO MEMBERS
MY家電登録はこちら



<https://jp.sharp/support/sp/cocoro/cocoro.html>



いつでも便利なWebサービス【シャープオンラインサポート】

ご質問やお困りごとは、気軽にアクセス、修理のお申し込みや進捗確認もサポート

シャープ お問い合わせ

検索

<https://jp.sharp/support/>

お問い合わせはこちら



使いかた・お手入れなどのご相談窓口

おかけ間違いのないようご注意ください

受付時間 (年末年始を除く) ●月曜～土曜：9:00～18:00 ●日曜・祝日：9:00～17:00

固定電話からは、フリーダイヤル

0120 - 078 - 178

携帯電話からは、ナビダイヤル

0570 - 550 - 449

■フリーダイヤル・ナビダイヤルがご利用いただけない場合は…

電話	FAX
050 - 3852 - 5405	06 - 6792 - 5993
〒581-8585 大阪府八尾市北亀井町3丁目1番72号	



修理に関するご相談窓口

おかけ間違いのないようご注意ください

受付時間 (年末年始を除く) ●月曜～土曜：9:00～20:00 ●日曜・祝日：9:00～17:00

固定電話からは、フリーダイヤル

0120 - 02 - 4649

携帯電話からは、ナビダイヤル

0570 - 550 - 447

■フリーダイヤル・ナビダイヤルがご利用いただけない場合は…

電話	FAX
050 - 3852 - 5520	06 - 6792 - 3221
〒581-8585 大阪府八尾市北亀井町3丁目1番72号	

■QRコードについて

QRコードは株式会社デンソーウェーブの登録商標です。誘導されるサイト、および動画の視聴は無料ですが、通信料金はお客様のご負担になります。

【ご相談窓口におけるお客様の個人情報のお取り扱いについて】

シャープ株式会社および関係会社は、お客様の個人情報をご相談対応や修理対応などに利用させていただいております。個人情報は適切に管理し、修理業務等を委託する場合や正当な理由がある場合を除き、第三者に開示・提供いたしません。個人情報の取扱いの詳細については、<https://corporate.jp.sharp/privacy/index-j.html> をご参照ください。

●所在地・電話番号・受付時間などについては、変更になることがあります。

2K1910

別売品

- お買いあげの販売店でお求めください。（希望小売価格 2021 年 7 月現在）
※別売品をご購入の際は、本体の形名をお間違えのないようご注意ください。

交換用	集じんフィルター (1 枚)	FZ-E75HF	希望小売価格 5,720 円 (税込)
	脱臭フィルター (1 枚)	FZ-F70DF	希望小売価格 4,950 円 (税込)
	加湿フィルター (2 枚一組)	FZ-L75MF	希望小売価格 4,290 円 (税込)
	Ag ⁺ イオンカートリッジ (1 個)	FZ-AG01K1	希望小売価格 990 円 (税込)
	Ag ⁺ イオンカートリッジ (2 個)	FZ-AG01K2	希望小売価格 1,980 円 (税込)
	交換用プラズマクラスターイオン発生ユニット (1 個)	IZ-C90M	希望小売価格 3,080 円 (税込)
	使い捨てプレフィルター (6 枚)* 後ろパネルの外側に貼って使用する不織布のフィルター。 (後ろパネル内側にあるプレフィルター(7 ページ)ではありません)	FZ-PF80F1	希望小売価格 1,045 円 (税込)

* 詳しい商品の説明はお近くの販売店、またはホームページでご確認ください。

ホームページからご購入いただけます

https://jp.sharp/support/air_purifier/doc/filter_top.html



お問い合わせ先

お問い合わせの前にもう一度「知っていただきたいこと」「こんなときは？」
「エラー表示」(3,30 ~ 36 ページ)をご確認ください。

39 ページに記載のお客様ご相談窓口よりお問い合わせください

Web もご利用ください。

シャープ お問い合わせ

<https://jp.sharp/support/>

ビジュアルガイド

操作手順の動画や写真でのご案内など



Q&A 情報 よくあるご質問

お問い合わせの多いご質問や、アドバイスなど



故障診断ナビ

症状別での故障診断や修理時の費用の目安など



上手な家電製品の使い方

お手入れのしかたなど

シャープ株式会社

本 社 〒590-8522 大阪府堺市堺区匠町 1 番地



生産管理用コード

TINS-B306KKRZ 21G- ②