

取扱説明書

形名

ケイアイ ジェイエス

KI-JS70

KI-JS50



Plasmacluster
*1



*1 当技術マークの数字は、商品を壁際に置いて、「中」運転時にプラズマクラスター適用床面積の部屋中央(床上1.2m)で測定した1cm³当たりのイオン個数の目安です。

お買いあげいただき、まことにありがとうございました。
この取扱説明書をよくお読みのうえ、正しくお使いください。
ご使用前に「安全上のご注意」を必ずお読みください。
この取扱説明書は、いつでも見ることができる所に必ず保存してください。



プラズマクラスターロゴおよび
プラズマクラスター、Plasmacluster は、
シャープ株式会社の登録商標です。



「製品登録」をお願いします

- 家電製品を WEB でまとめて管理できる!
- 抽選で当社製品などが当たる「わくわくポイント」がもらえる!
- オペレーターとチャットで相談ができる!

<https://cocoromembers.jp.sharp/mkc/>



はじめに	特長	2
	安全上のご注意	4
	各部のなまえ	6
	ご使用前に	9
	●設置について	10
●集じんフィルター・脱臭フィルターの取り付け	11	
●使い捨てプレフィルターの取り付け	11	

使いかた	運転のしかた	12
	●運転する/停止する	13
	●風量切換	14
	●風向きを変える	15
	●加湿運転	15
	●効果実感モード	15
●給水のしかた	15	
●パワフルショット運転	15	

便利な機能	●表示切換	16
	●チャイルドロック	17
	●プラズマクラスターイオン入/切	18
	●みはり機能	18
	●設定モード	18
	●モニター明るさ/みはり機能/	18
	●運転自動復帰/照度センサー感度/	18
●高感度ホコリセンサー感度/	18	
●ニオイセンサー感度/電力料金単価/	18	
●給水お知らせ音	18	

お手入れ	お手入れ	22
	●お手入れ箇所	24
	●フィルターお手入れランプ	24
	●タンク	25
	●後ろパネル・センサー部	25
	●本体	25
	●使い捨てプレフィルター	26
	●集じんフィルター・脱臭フィルター	28
	●加湿フィルター・トレイ	28
	●プラズマクラスターイオン発生ユニット(電極部)	28

消耗品の交換	●使い捨てプレフィルター	30
	●集じんフィルター	31
	●脱臭フィルター	31
	●Ag ⁺ イオンカートリッジ	31
	●加湿フィルター	31

プラズマクラスターイオン発生ユニットの交換	32
-----------------------	----

必要なとき	こんなときは?	33
	仕様	40
	保証とアフターサービス	42
	お客様ご相談窓口のご案内	43
	別売品	裏表紙

特長

ページの数字は、主な説明のあるページを示しています。

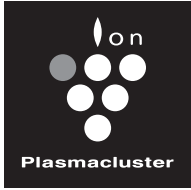

プラズマクラスター25000^{*1}

高濃度プラズマクラスター25000^{*1}搭載

- ・自然界にあるのと同じイオン
- ・作用メカニズムも解明^{*2}
- ・もちろん安全性も確認済み^{*3}

プラズマクラスター空気清浄機の効果についてはホームページからご確認いただけます

<https://jp.sharp/kuusei/>



24時間365日 運転し続けることをおすすめします^{*4}

活躍するのは、花粉やウイルスの時期だけではありません！

例えばニオイ。汗や料理などのニオイは、お部屋の壁や家具に付着します。

付着してしまうと簡単には消えず、生活臭の原因となってしまいます。

空気を常にキレイに保つことが最も効果的です！

- プラズマクラスター25000空気清浄機なら付着したニオイまでしっかりキレイにできるので、1年中快適にお過ごしいただけます。電気代も控えめで安心です。^{*5}

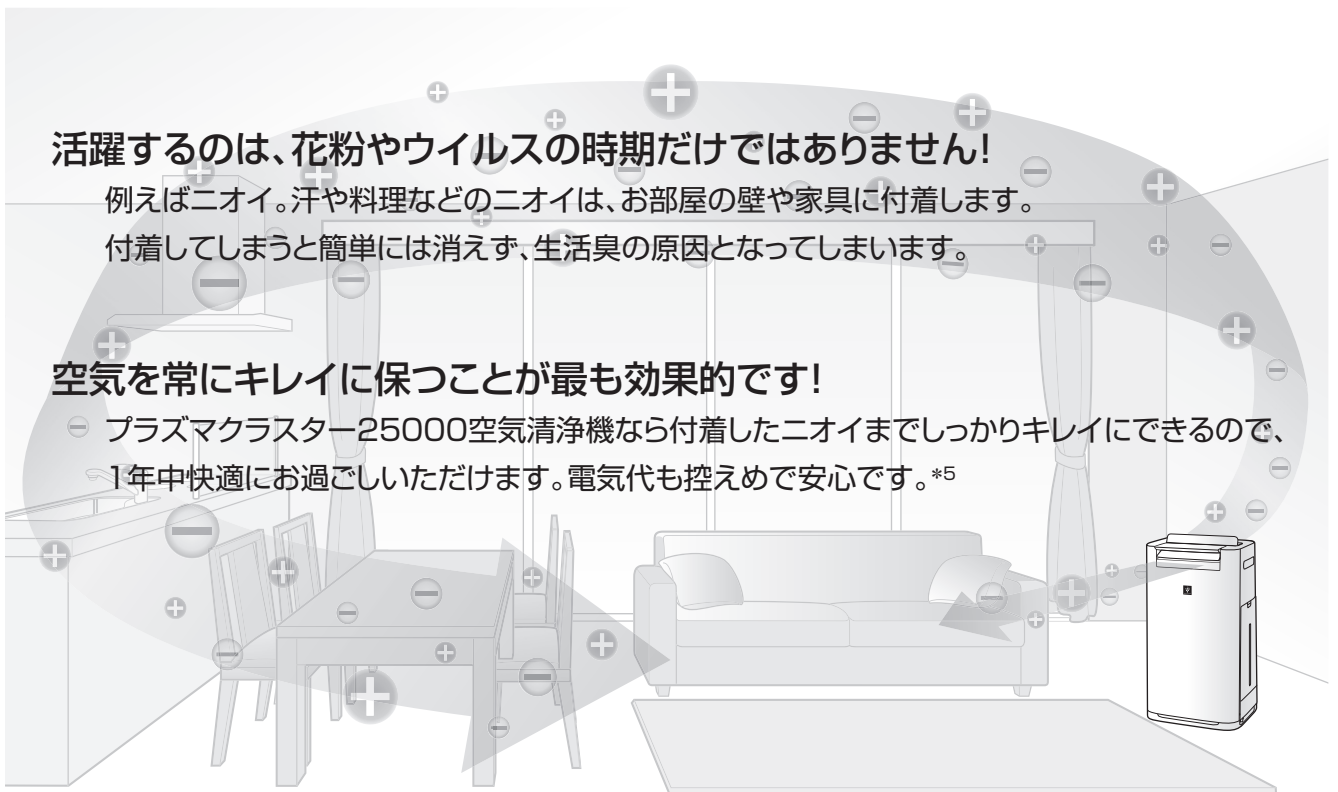

*1 表紙の注釈を参照してください。

*2 ドイツアーヘン応用科学大学 アートマン教授 (ウイルス・カビ菌・菌) 広島大学大学院 先端物質科学研究科 (ダニのふん・死がいのアレル物質)

*3 (株)LSIメディエンス

*4 24時間使用した場合のプラズマクラスターイオン発生ユニット交換時期は約2年です。(32ページ)

*5 1日24時間あたりの電気代 約6円 (KI-JS70の自動運転時。空気がきれいなとき19.2時間、汚れているとき4.8時間で運転した場合の目安。使用状況によって電気代は異なります。) 電力料金目安単価27円/kWh (税込) [2014年4月改定] (家電公取協調べ)で算出。

●パワフルショット運転 15ページ

ソファやカーペット、カーテンなどに付着したニオイや菌が気になるときにおすすめ。プラズマクラスターイオンを前方向に集中的に放出し、付着したニオイや菌などを狙って、キレイにします。

★試してみてください★

汗やタバコ、料理などのニオイが付着した物にプラズマクラスターイオンを集中的に当ててみましょう。

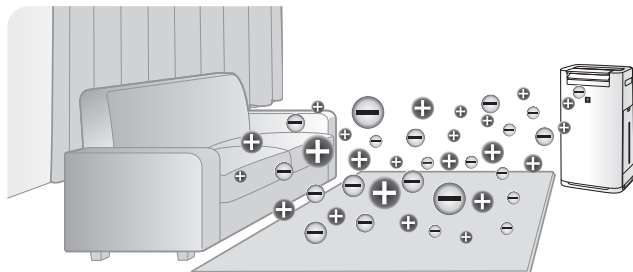

前ルーバーで狙える！

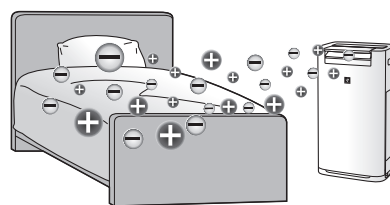
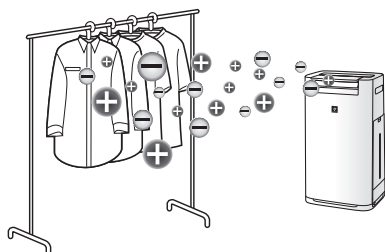

●無線LAN機能

お住まいの地域や季節に応じて、自動で最適な運転に切り換えてくれたり、アプリでお部屋やお外の空気を確認することができますようになります。

詳しくは別冊の無線LANガイドブックをご覧ください。

●「3つのフィルター」でしっかり集じん・脱臭

静電HEPAフィルターとダブル脱臭フィルター、さらにホコリブロックプレフィルターで空気の汚れを見逃しません。

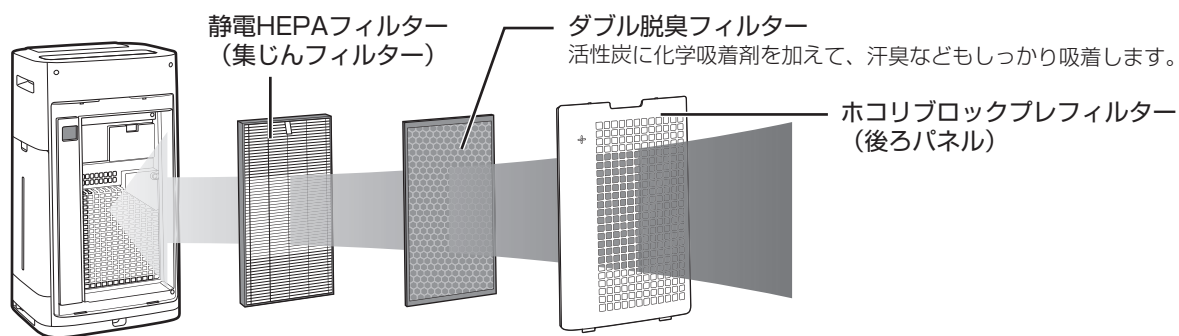

●PM2.5モニター

8ページ

PM2.5など微小粒子の多さ(目安)をモニターの色と数値でお知らせします。

- PM2.5とは2.5 μ m以下の微小粒子状物質の総称です。
- ★こんなものにもPM2.5は含まれます
 - タバコや線香などの煙・調理時に発生する煙・
 - 自動車などの排気ガス・物を燃やした時に発生する煙
- PM2.5モニターのお知らせは、あくまでも目安としてお使いください。

安全上のご注意

必ずお守りください

人への危害、財産への損害を防ぐため、お守りいただくことを説明しています。

■誤った使いかたで生じる内容を次のように区分して、説明しています。

 **警告** 「死亡、または重傷を負うおそれがある」内容。

 **注意** 「軽傷を負う、または財産に損害を受けるおそれがある」内容。

■お守りいただく内容の種類を次の図記号で説明しています。

 してはいけないこと。

 しなければいけないこと。



警告

火災や漏電、感電、大けがを防ぐ

電源プラグや電源コードは



- 配線器具の定格を超える使いかたや交流100V以外では使わない
日本以外では使わない
(火災・感電の原因)
- 電源コードを傷付ける・加工する・無理に曲げる・引っ張る・ねじる・束ねる・高温部に近づけるなどしない
(電源コードが破損し、火災・感電の原因)
- 重いものを載せたり挟み込ませない
(電源コードが破損し、火災・感電の原因)
- 電源コードや電源プラグが傷んだり、コンセントの差し込みがゆるいときは、使わない
(火災・感電・ショートの原因)
- ぬれた手で抜き差ししない
(感電の原因)
- 移動するときにキャスターで電源コードを傷付けない
(感電・発熱・火災の原因)



- 電源プラグのホコリは定期的にとる
(ホコリがたまると、湿気などで絶縁不良になり火災・感電の原因)

お手入れ時は



プラグを抜く

- お手入れ・点検・移動時には必ず運転を停止し、電源プラグを抜く
(感電・けがの原因)

異常時(こげくさいニオイなどは)



- 運転を停止して、電源プラグを抜く
(発煙・発火・感電・けがの原因)
すぐに電源プラグを抜いて、お買いあげの販売店、または「お客様ご相談窓口」へ点検・修理を依頼してください。

43ページ

ご使用時は



- 吸込口・吹出口に指や棒などを入れない
(感電・故障の原因)
 - 改造はしない
また、修理技術者以外は、分解・修理をしない
(火災・感電・けがの原因)
修理は、お買いあげの販売店、または「お客様ご相談窓口」へ依頼してください。
- 43ページ
- お茶や水などをこぼさない
水につけたり、水をかけたりしない
本体に直接水を入れない
(本体内部に水が入り、感電・ショート・発火の原因)
 - 幼児の手の届く範囲では使用しない
(感電・けがの原因)



注意

漏電やけがを防ぎ、財産を守る

電源プラグや電源コードは



プラグを抜く

- 電源コードは必ず電源プラグを持って抜く
(火災・感電・ショートの原因)
- 長時間使わないときは、必ず電源プラグをコンセントから抜く
(絶縁劣化による感電・漏電火災の原因)

ご使用時は



- 可燃性のものや火のついたたばこ・線香などを吸込口に近付けない
(発火の原因)
- ベンジン、シンナー、アルコールなどで拭いたり、殺虫剤をかけない
(ひび割れ・感電・火災の原因)
- 室内くんじょうタイプ(発煙型)の殺虫剤使用時は運転しない
機械内部に薬剤成分が蓄積し、その後吹出口から放出されて、健康に良くないことがあります。殺虫剤の使用後は、十分に換気してから運転してください。
- 本体の上に乗る・寄りかかるなどしない
(転倒によるけがや、故障の原因)
- 美術品や学術資料などの保存、特殊用途には使わない
(保存品の品質低下の原因)
- 加湿フィルターを本機以外では、絶対に使用しない
- 水道水以外は使わない
また、40℃以上のお湯や、アロマオイル・化学薬品・汚れた水・洗剤・芳香剤・次亜塩素酸などを入れない
(ひび割れ・水もれ・異臭の原因)
- 本体を傾けたり、不安定な場所や高い所に置かない
(転倒によるけが・故障・水もれの原因)
- トレー内の水を飲まない、飲ませない
(体調不良の原因)
- 浴室など、湿気の多い場所・水のかかる場所で使わない
(火災・感電・故障の原因)
- キャスターを引きずって本体の方向を変えたり、移動させない
畳や傷の付きやすい床・凹凸のある所・毛足の長いじゅうたんなどでは持ち上げて移動してください。
(床面、じゅうたんを傷付ける原因)



- 移動させるときは、必ず運転を停止し、タンクとトレーを抜いて、側面の本体取っ手をしっかり持つ
吹出口やルーバーを持って移動しない
(水もれ・故障・破損・けがの原因)
- 燃焼器具と一緒に運転するときにはこまめに窓を開け、換気をする
当製品は、一酸化炭素などの有害物質を除去するものではありません。
(換気が不十分の場合、酸素不足による窒息の原因)



- キャスターで移動させるときは、ストッパーのロック(左右2カ所)が解除されていることを確認して、ゆっくりと移動させる
(床やじゅうたん、畳などを傷つける原因)

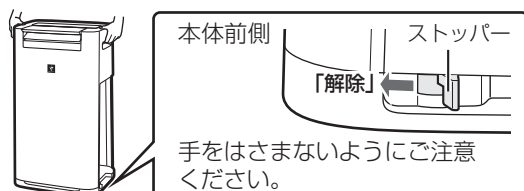

- タンクおよびトレーの水は、定期的に新しい水道水と入れ替え、常に清潔を保つよう、お手入れする (24, 26, 27 ページ)
加湿機能を使用しないときは水を捨てる
(カビや雑菌が繁殖し悪臭の原因、水もれの原因)
まれに体質によっては過敏に反応し、健康を害することがあります。
この場合は、医師にご相談ください。
- フィルター、タンク、トレーは取り付けて運転する
(清浄効果が得られない。また、故障の原因)

各部のなまえ

本体

前面

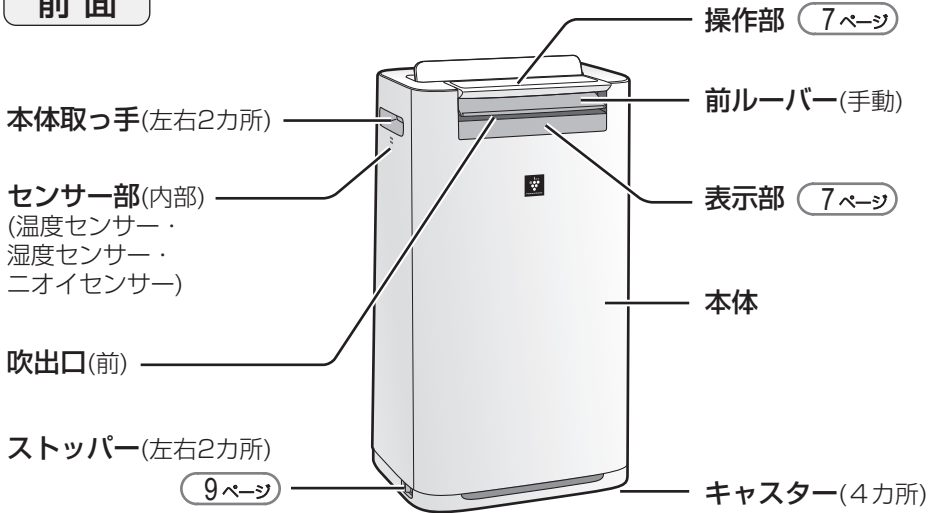

同梱品

使い捨てプレフィルター
(3枚) 11ページ

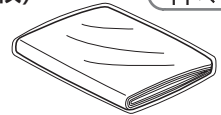

取付けシール
(10片)



背面

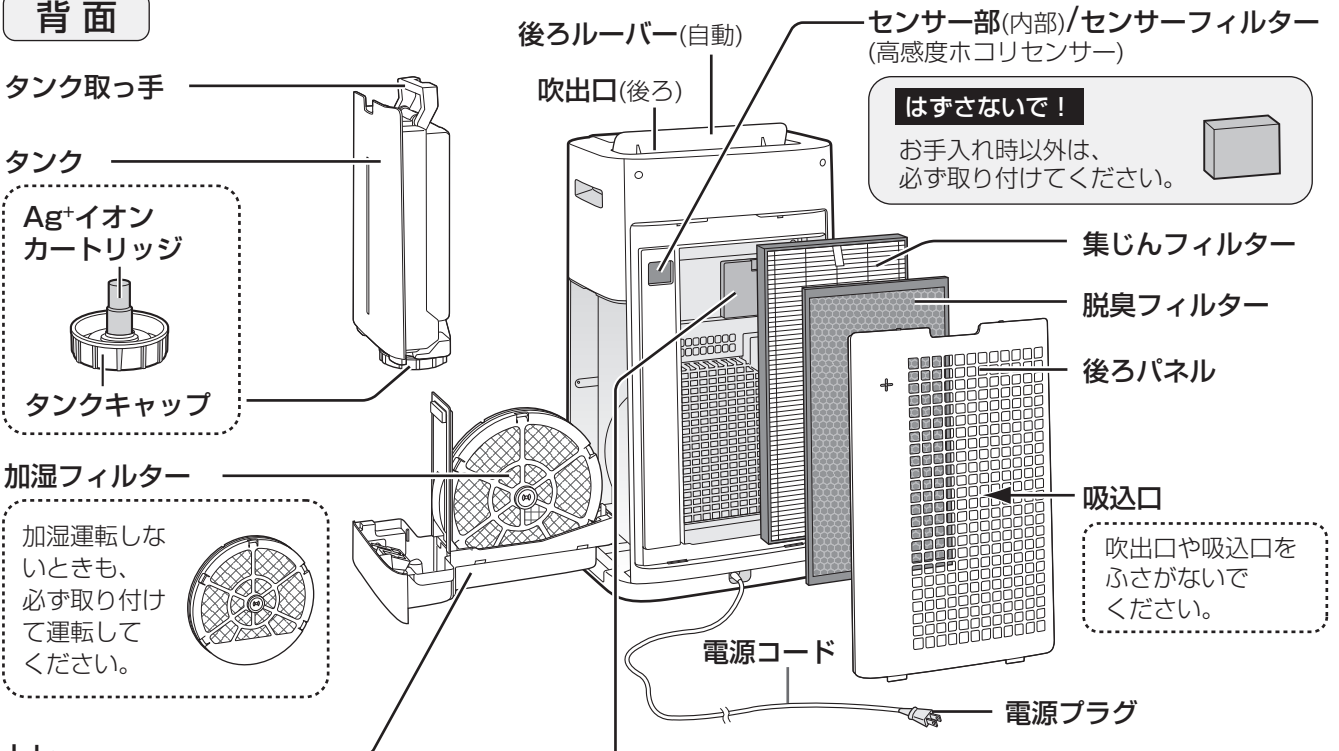

Ag⁺イオンカートリッジ

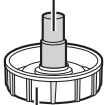

タンクキャップ

加湿フィルター

加湿運転しないときも、必ず取り付けてください。

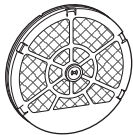

トレー

トレーシキリ

はずさないで!

フロート

発泡スチロールは梱包材ではありません。

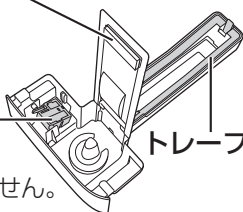

トレーフタ

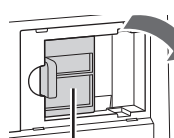

ユニットホルダー
(ユニット*1内蔵)

ユニットフタ

ユニット清掃ブラシ

(ユニットフタの裏側にあります。ユニット以外の清掃に使わないでください)

*1 ユニットとはプラズマクラスターイオン発生ユニットのことです。お手入れ時と交換時以外は取りはずさないでください。

★印があるボタンを押すと、
運転開始します。



操作部/表示部

操作部

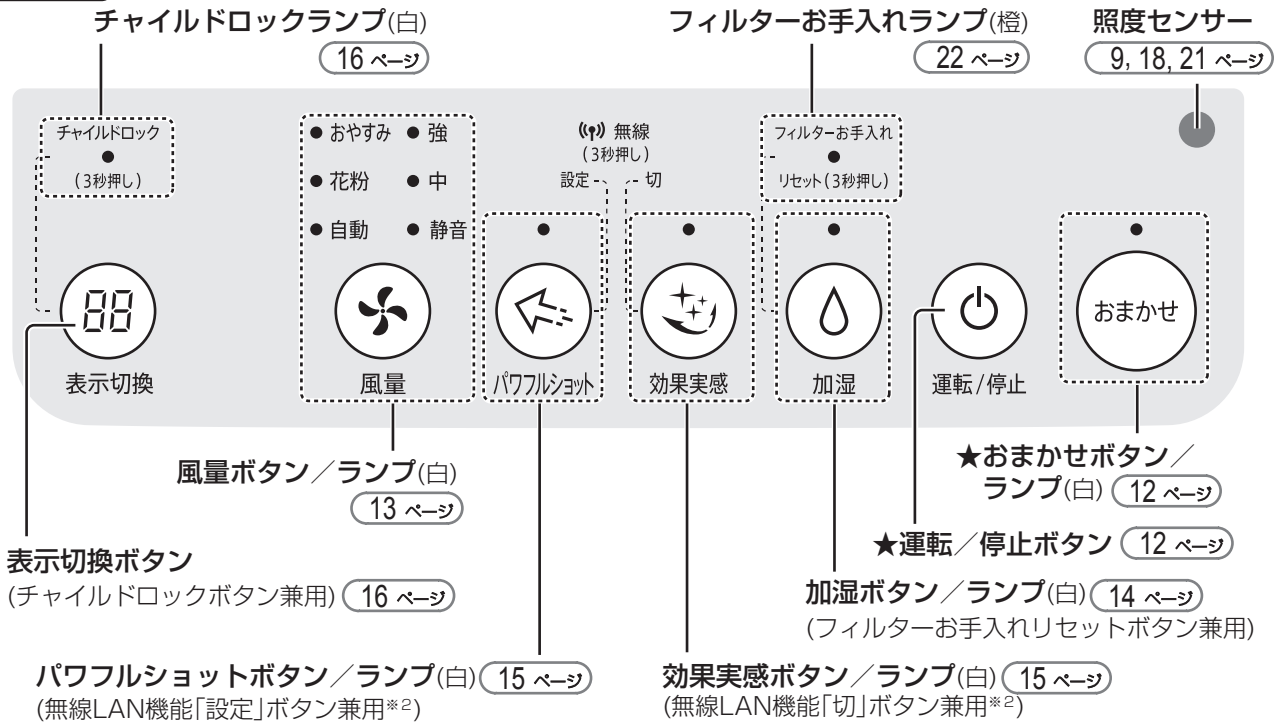

表示部

お部屋の空気の汚れ具合(ホコリやPM2.5、ニオイなど)・湿度や温度の目安などをお知らせします。
 (表示部の明るさを調整できます (18~20 ページ))

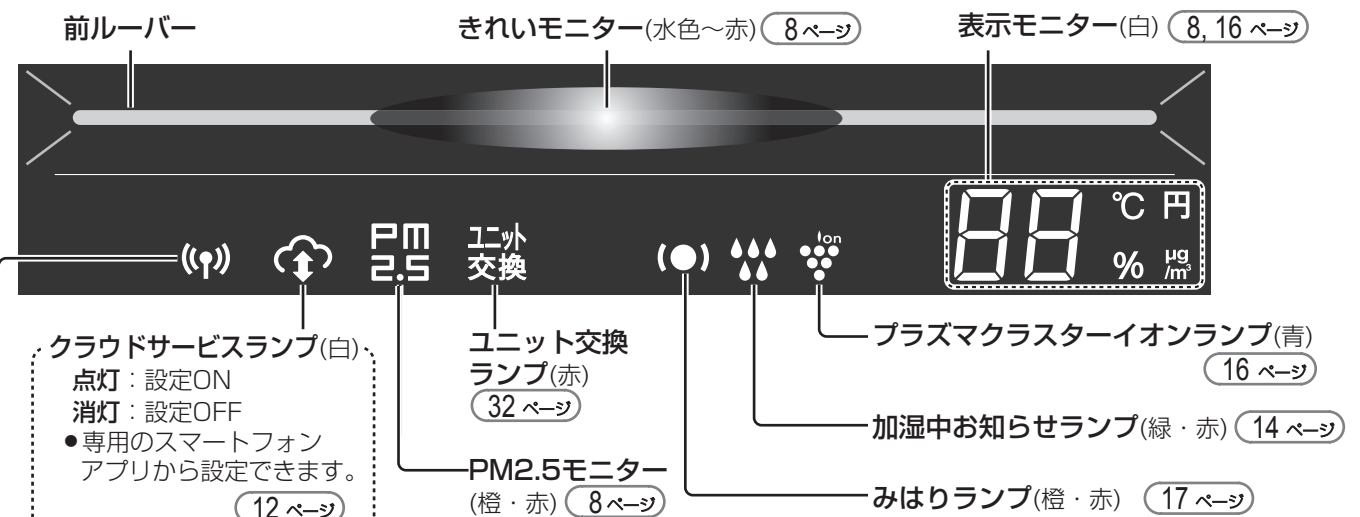

コネクトランプ(白)

無線LAN通信状態を表示します*2

点灯: ルーターと無線LAN接続が完了しています。(無線LAN機能を使えます)

点滅: 無線LAN機能設定中、またはエラーが発生しています。

消灯: 無線LAN機能が停止、またはルーターと無線LAN接続が完了していません。

*2 別冊の無線LANガイドブック「各部のなまえ」をご覧ください

各部のなまえ (つづき)

センサーと表示について

この空気清浄機には5つのセンサーが搭載されています。各センサーが検知するものは以下の通りです。

高感度ホコリセンサー	ハウスダスト(ホコリ・ダニのふん・死がい・カビの胞子・花粉)・タバコの煙・PM2.5(2.5 μ m以下の微小粒子状物質)など PM2.5を含む微小な粒子から花粉などの大きな粒子までを検知します
ニオイセンサー	タバコや線香のニオイ・化粧品・アルコール・スプレー類など
温度センサー・湿度センサー	お部屋の温度・湿度
照度センサー	お部屋の明るさ

センサーで検知したお部屋の空気の汚れや温度、湿度を表示モニターで表示します。

きれいモニター

高感度ホコリセンサー、ニオイセンサーによって、お部屋の空気の汚れ具合(大きなホコリや小さなホコリ、ニオイなど)を総合判定し、モニターの色と点滅の速さでお知らせ。

ホコリの中のPM2.5など微小な粒子の多さ(目安)をモニターの色でお知らせ

お部屋の
空気の汚れ
(総合判定)

水色
(点灯)
橙
(点滅)
赤
(速い点滅)

きれい
↑
↓
汚れている

PM2.5モニター

お部屋のPM2.5
消灯
橙
赤
少ない
↑
↓
多い

★こんなものにもPM2.5は含まれます

- ・タバコや線香などの煙
- ・調理時に発生する煙
- ・自動車などの排気ガス
- ・物を燃やした時に発生する煙

高感度ホコリセンサーとPM2.5モニターの
詳細については、こちらをご覧ください。
https://jp.sharp/support/air_purifier/visualguide.html



※点灯するまで、一定時間が必要です。

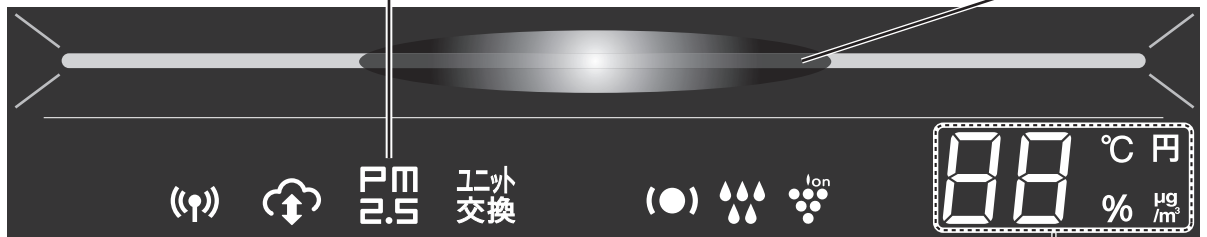

表示モニター(白)

現在のお部屋の湿度・温度・PM2.5濃度・電気代(目安)をお知らせ。

現在湿度(目安)モニター
(20~90%まで1%刻みで表示)

20% 55% 90%
20%以下 90%以上

- ・お好みの湿度に設定することはできません。
- ・除湿することはできません。

現在温度(目安)モニター
(0~50℃まで1℃刻みで表示)

Lo 25 Hi
-1℃以下 51℃以上

- ・温度を調整する機能はありません。

現在PM2.5濃度(目安)モニター
(10~99 μ g/m³まで1 μ g/m³刻みで表示)

Lo 34 Hi
9 μ g/m³以下 100 μ g/m³以上

24時間電気代(目安)モニター

1日(24時間)の電気代(目安)を表示

- ・現在の運転モードを24時間続けたときの電気代(目安)を表示します。

3 円

ご使用前に

設置について

本体を最適な場所に設置してください

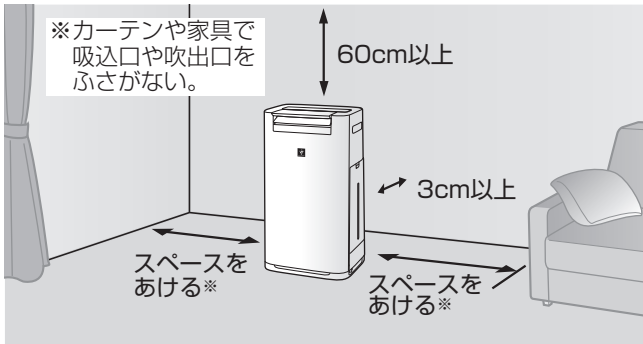

壁に3cmまで近づけた状態で使用しても、集じん能力は変わりませんが、周辺の壁や床が汚れるおそれがありますので、できるだけ離してください。

- 約0～35℃のお部屋で使用する
結露や凍結によるフィルター寿命の低下や故障の原因。
- 直射日光の当たる場所から離す
変形、変質、変色、センサーの誤作動の原因。
- 熱や蒸気が発生する製品(暖房器具、炊飯器、電気ポットなど)や窓の近くには置かない
変形、変質、変色、センサーの誤作動の原因。
- アルコールや次亜塩素酸、薬品などが浮遊する場所では使わない 故障の原因。
- 丈夫な場所に置く 床の凹みや傷の原因。
- 本体周辺の壁や家具が汚れる場合は壁から十分に離して使用する
- 同じ場所で長時間ご使用の場合は、製品下部の床や周辺の壁などの汚れに注意する
ときどき製品を移動し、床なども清掃する。
- テレビやラジオにノイズが入ったり電波時計が正しく時刻表示しないときは、テレビ、ラジオ、電波時計などからできるだけ離してください。

ご注意

- 本体の近くでは、フッ素樹脂やシリコンを配合した化粧品など*は使わない。
* ヘアケア商品(枝毛コート液・ヘアムース・ヘアトリートメントなど)、化粧品、制汗剤、静電気防止剤、防水スプレー、つや出し剤、ガラスクリーナー、化学ぞうきん、ワックスなど。

本体内部にフッ素樹脂やシリコンなどの絶縁物が付着し、プラズマクラスターイオンが発生しなくなる場合があります。(エラー「U3」を表示します)
その場合、ユニット電極部のお手入れをしてください。(28, 29 ページ)

照度センサーについて

お部屋の明るさに合わせて、表示部の明るさ*¹や風量*²を自動的に変更します。

※ 1 モニター明るさ「自動」時

※ 2 おまかせ運転時、風量「自動」「おやすみ」時

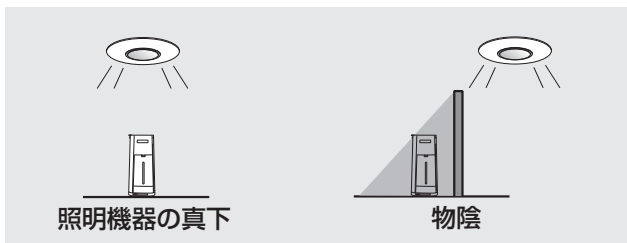

左のような場所に設置した場合は、照度センサーが明るさを正しく検知できないことがあります。お部屋の明るさに合わない運転をするときは、設置場所を調節してください。(センサーの感度を調整することもできます。)

(18, 19, 21 ページ)

本体が動かないように、左右のストッパーでキャスターを固定することができます。

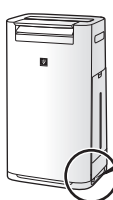

ストッパー
(左右2カ所)

本体前側

「解除」 「固定」

- 必ず水平な場所に設置してください。
- ぐらつかないか確認してください。
(滑りやすい床面では、固定していても動く場合があります)

ご使用前に (つづき)

集じんフィルター・脱臭フィルターの取り付け

お部屋のホコリやニオイ成分を集めます。(交換の目安：約10年に1回)

1

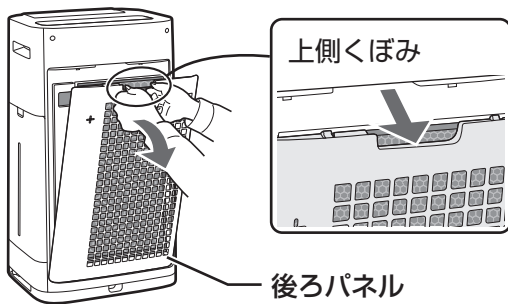

後ろパネルをはずし、フィルターを取り出す

- 本体の中にフィルター(2種類)が入っています。

2

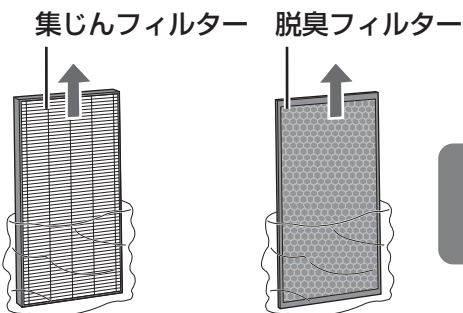

フィルター(2種類)を袋から取り出す

- 集じんフィルター・脱臭フィルターは、絶対に水洗いしないでください。(フィルター機能を失います)

3

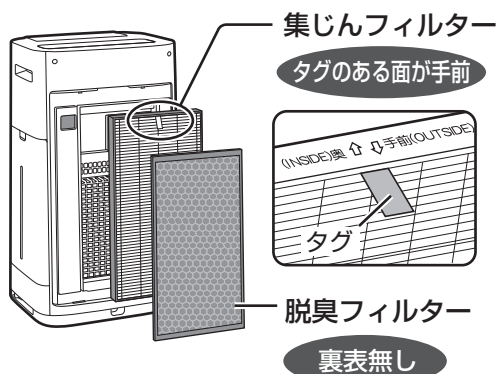

集じんフィルター、脱臭フィルターの順に取り付ける

- 集じんフィルター(厚みのある方)は、タグのある面を手前に取り付けてください。裏表を逆に取付けると清浄効果が得られません。
- 集じんフィルターのタグを脱臭フィルターの手前まで引き出しておく、取りはずしの際に便利です。

4

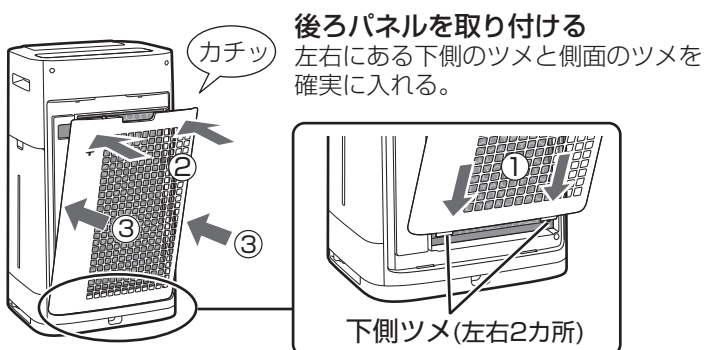

後ろパネルを取り付ける
左右にある下側のツメと側面のツメを確実に入れる。

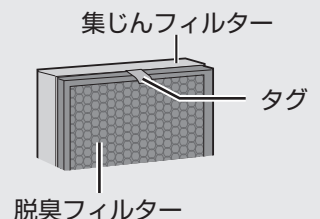

フィルターを取り付けるときは、電源プラグをコンセントから抜いてください。

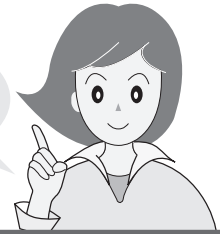

使い捨てプレフィルターの取り付け

お好みで同梱の「使い捨てプレフィルター」をご利用ください。後ろパネルに貼り付けることでお手入れが簡単になります。(交換の目安：約1カ月に1回)

取付図

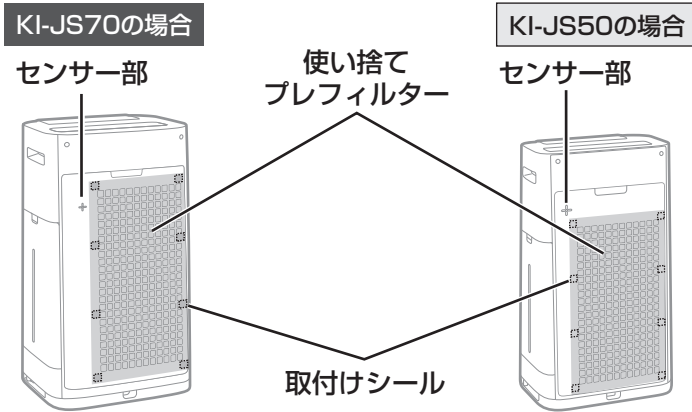

- センサー部をよけて、吸込口をおおうように取り付けます。(センサー部をおおうとセンサーが正常に動作しません)

1

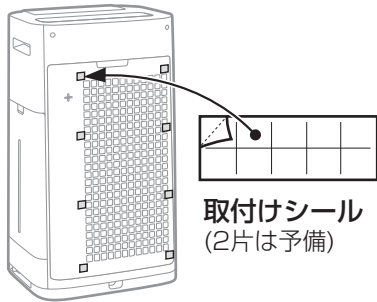

後ろパネルのおもて面に取付けシールを貼り付ける。(8カ所)

- 貼り付けにくい場合は、後ろパネルをはずして貼り付けてください。

2



フィルターを取付けシールに取り付ける

- フィルターは後ろパネルにしっかりと密着させてください。(隙間ができると効果に影響を及ぼす場合があります)

交換のしかた

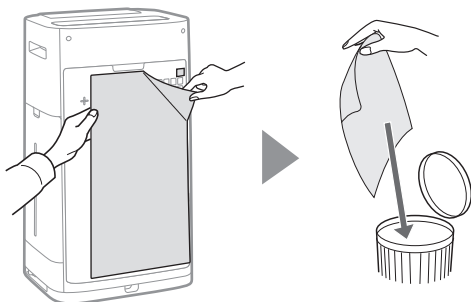

- ① 古いフィルターを取付けシールからはずして捨てる
- ② 新しいフィルターを後ろパネルに取り付ける

- 交換するときは汚れが周囲に付着しないように新聞紙などを敷いてください。
- 取付けシールは引き続き使います。はずさないでください。
- 古いフィルターはお住まいの地域のごみ分別方法に従い廃棄してください。使い捨てプレフィルターの材質……PET

運転のしかた

電源プラグを
コンセントに差し
込んでください。



運転する/停止する

運転

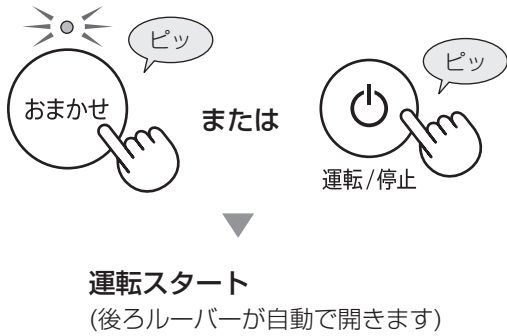

- 加湿が必要なときにタンクに水がない場合は、加湿中お知らせランプが赤色に点滅して給水をお知らせします。
- 運転中に運転内容を変更できます。
(おまかせ運転は解除されます)



- 運転/停止ボタンで運転を開始した場合、前回の運転内容で運転します。
(例外もあります (15 ページ))
電源プラグを差し込み後に初めて運転するときは、おまかせ運転をします。
- 前ルーバーは手で動かして調節できます。 (13 ページ)



停止



おまかせ運転について

- 自動で風量や加湿を切り換えて、お部屋に適した風量・湿度にコントロールするおすすめの運転です。
- おまかせ運転中は
 - ・風量ランプと加湿ランプは消灯します。
 - ・おまかせボタンを押したり運転内容を変更すると、おまかせ運転が解除されます。



さらに

「COCORO AIR」アプリで
「おうちフィット」を設定すると.....

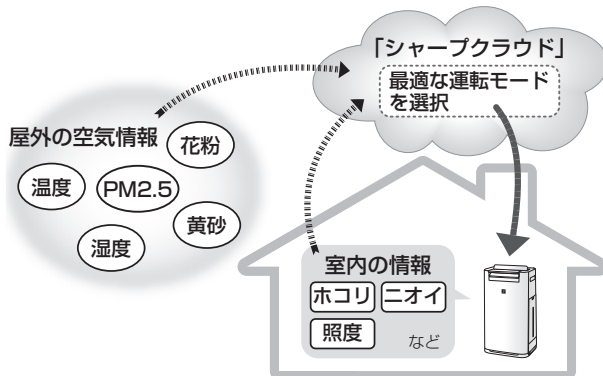

屋外と室内の空気情報や、お料理や外出などの生活パターンに応じて最適な運転を自動で選択します。

ペットを飼っている方は

「COCORO AIR」アプリに
ペット(犬・猫)を登録すると.....

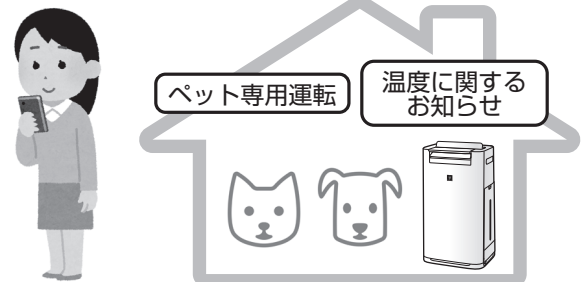

専用の運転モードが選択できます。また、「温度に関するお知らせ」機能を設定することで、お部屋の高温や低温をスマートフォンにお知らせします。

風量切換

- おやすみ ○ 強
- 花粉 ○ 中
- ⇒○⇐ 自動 ○ 静音



(運転中に)
お好みの風量を選ぶ

● パワフルショット運転と効果実感モード時は風量を変更できません。



設定

- 自動** 自動でお部屋の状態に適した風量にしたいとき

- 花粉** 花粉やホコリの多い時期に
高感度ホコリセンサーの感度を「高」にして花粉やホコリなどを素早く検知し、自動運転します。
(風量「自動」より強めの風量です)

- おやすみ** 就寝時など、表示ランプを暗くして静かに運転したいときに
風量「自動」より音を抑えて自動運転します。
お部屋が暗くなると、表示モニターが消灯します。
(モニター明るさ「自動」設定時のみ。20 ページ)
操作部は消灯しません

- 静音** 風量「静音」連続で静かに運転します。

- 中** 風量「中」連続で運転します。

- 強** 風量「強」連続で運転します。
(運転音は大きくなります)

運転のしかた

風向きを変える

前ルーバーの上下角度を手で動かして調節できます

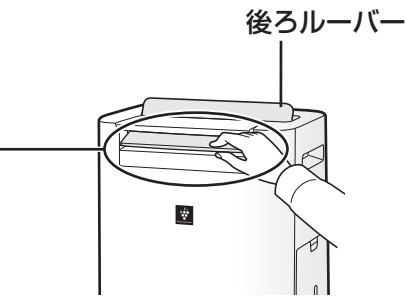
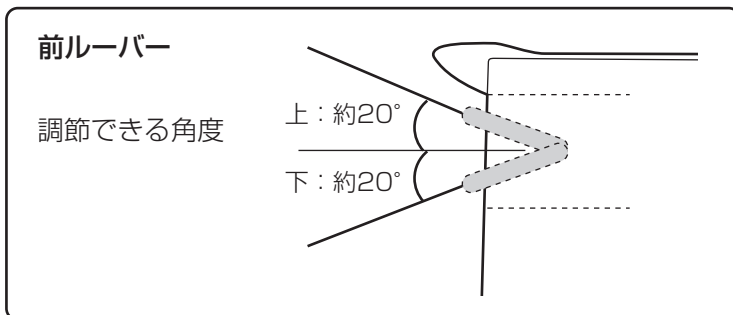

ご注意 ● 後ろルーバーは自動で動きます。手で動かさないでください。
(故障・けがの原因)

運転のしかた (つづき)

加湿運転

給水のしかた

加湿運転をするときは、タンクに水道水を入れてください



ご注意

- 水道水以外は使わない。(雑菌が繁殖する原因)
- 40℃以上のお湯やアロマオイル・化学薬品・汚れた水・洗剤・芳香剤・次亜塩素酸などを入れない。(ひび割れ・水もれ・異臭の原因)
- 本体に水を入れたあとは、傾けたり、激しく動かさない。(水もれの原因)

加湿入/切

お部屋の温度に適した湿度になるように加湿します。(好みの湿度には設定できません)

(運転中に)

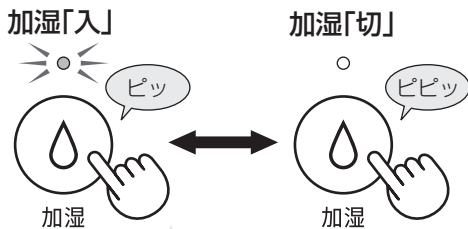

- 表のように湿度を調節します。(()内は風量「おやすみ」時)
- 風量「静音」・「中」・「強」時はお部屋の温度・湿度によらず、連続加湿します。

お部屋の温度	適した湿度
～18℃	65%(65%)
18℃～24℃	60%(65%)
24℃～	55%(60%)

加湿中お知らせランプ

- 消灯 加湿していません
- 緑点灯 加湿中です
- 赤点滅 給水してください

- タンクの水がなくなると、加湿中お知らせランプが赤点滅し、加湿せずに運転を続けます。
- 適した湿度になると、加湿中お知らせランプが消灯します。(湿度を自動調節する運転のみ)

ご注意

- お部屋の広さや状態によっては、適した湿度にならなかったり上がり過ぎることがあります。
- 適した湿度にならないとき…風量「強」または風量「中」で運転してください。
- 適した湿度を越えるとき……加湿運転を「切」にしてください。

効果実感モード

外出時など、不在中にお部屋の空気をパワフルにきれいにしたいとき

入
／
切

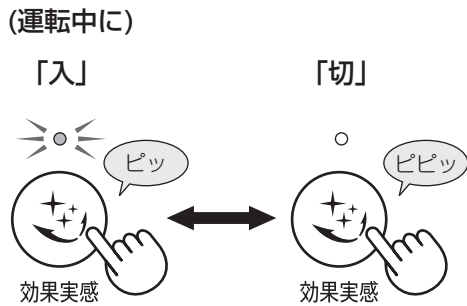

- 最初の10分間は、最大風量で、吸じんに最適な運転をします。その後は、空気の汚れをセンサーで検知し、吸じん・消臭・除菌それぞれに最適な気流を自動で切り換えて強めの風量で運転します。(風量は変更できません)
- 運転中は自動で加湿「切」に設定されます。加湿「入」には変更できません。(加湿ボタンは無効です)

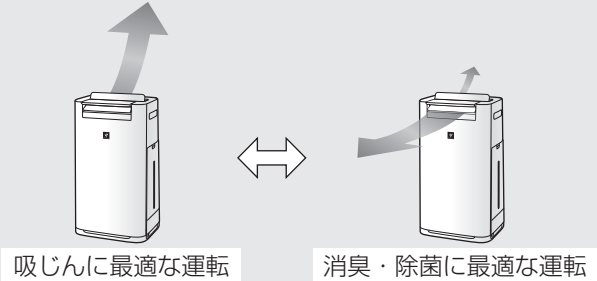

運転のしかた

パワフルショット運転

ソファやカーペット、カーテンなどに付着したニオイや菌などを集中的にきれいにしたいとき

運転

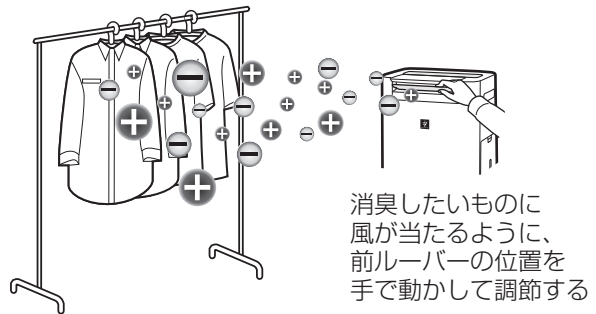
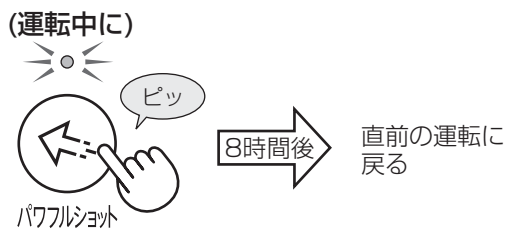

- 約8時間強めの風量で運転し、前方向にプラズマクラスターイオンを集中的に放出します。
- 後ろからも少し風が出ますが、性能に影響はありません。
- パワフルショット運転中に「運転/停止」ボタンを押して運転を停止し、もう一度「運転/停止」ボタンで再開すると、パワフルショット運転の直前の運転を再開します。
- 運転自動復帰 (20 ページ) を設定しても、パワフルショット運転中に停電などで通電が途切れた場合は、通電が再開するとパワフルショット運転の直前の運転を再開します。
- 加湿を選んだ場合、適した湿度になると加湿中お知らせランプは消灯します。

効果実感モードとパワフルショット運転について

ご注意

- 運転中はプラズマクラスターイオンが自動的に「入」になります。
- 運転中にもう一度ボタンを押すと、「ピピッ」と鳴って直前の運転に戻ります。
- エラー「E9」、「U3」または「C8」が表示しているときは、運転は継続しますが、プラズマクラスターイオンは放出されません。(39 ページ)

便利な機能

表示切換

表示モニターの表示を切り換えたいときに

表示切換

(運転中に)



表示切換

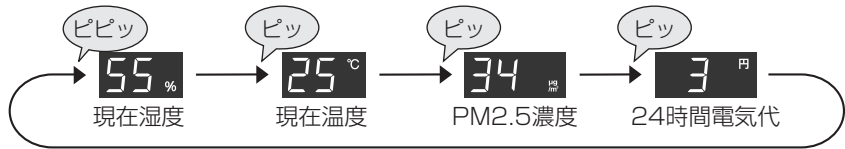

- 現在湿度・現在温度・現在PM2.5濃度・24時間電気代は目安です。
- おまかせ運転、風量「自動」「おやすみ」「花粉」、効果実感モードでは、風量が自動的に切り換わるため、現在の風量で24時間運転を続けた場合の電気代(目安)を表示しています。
- 電気代は、電力料金単価27 円/kWhで算出しています。【お買い上げ時】1円以下の小数点は四捨五入して表示します。電力料金単価は変更できます。(18, 19, 21 ページ)

チャイルドロック

小さなお子様のいたずらや、誤操作を防止したいときに

設定
解除

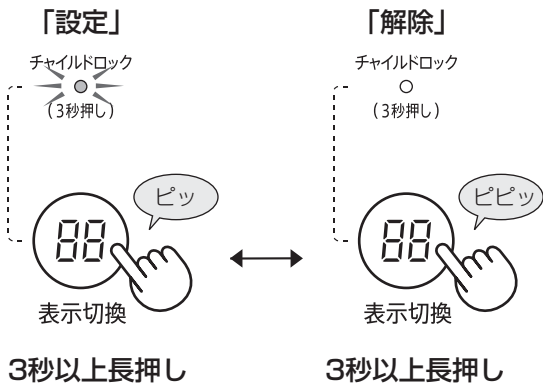

- チャイルドロックを設定すると、無線LAN機能「切」とチャイルドロック解除以外の操作はできません。ボタン操作をおこなうと、「ピピピッ」と無効音が鳴ります。専用のスマートフォンアプリからの操作はできません。
- 電源プラグを抜くと、設定は解除されます。(運転自動復帰設定中は、電源プラグを抜いても解除されません) (20 ページ)

プラズマクラスターイオン(ion)入/切

入
切

(運転中に)



3秒以上長押し

「切」



3秒以上長押し

- 「切」のときは、プラズマクラスターイオンの放出を停止し、プラズマクラスターイオンランプが消灯します。

消灯

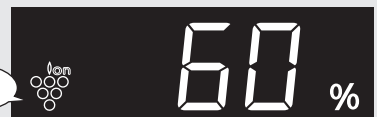

お買いあげ時のみはり機能は「お知らせ音なし」に設定しています。「お知らせ音あり」や「みはり機能OFF(解除)」に設定変更できます。(18~20 ページ)



みはり機能

運転時にお部屋の温度・湿度に注意が必要な状態をセンサーが検知し、みはりランプでお知らせします。「高温・高湿みはり」と「乾燥・低温みはり」の両方がはたらきます。

● みはりランプ

高温・高湿になるとお知らせします。風量「強」「中」「静音」以外の運転で加湿「入」にしているときに、みはりランプが「橙」「赤」になると、自動的に加湿「切」にします。

みはりランプ (●)	お知らせ音・表示部 (「お知らせ音あり」設定時のみ。表示部は30秒間表示)	
赤点滅	ピピピピ… (30秒間)	室温(°C)表示 点滅
赤	ピピピピッ、… (30秒間)	室温(°C)表示 点灯
橙	なし	室温(°C)表示 点灯
消灯	なし	(通常表示)

室内環境	温湿度エリア (下表)
高温・高湿	D
	C
やや高温・高湿	B
高温・高湿でない	A

高温・高湿みはり

- 室内環境に応じて、室温を下げたり、水分補給をすることをおすすめします。

日常生活における熱中症予防指針 (出所：日本生気象学会ホームページより)

温度基準	注意すべき生活活動の目安	注意事項
D 危険	すべての生活活動でおこる危険性	高齢者においては安静状態でも発生する危険性が高い。外出はなるべく避け、涼しい室内に移動する。
C 嚴重警戒		外出時は炎天下を避け、室内では室温の上昇に注意する。
B 警戒	中等度以上の生活活動でおこる危険性	運動や激しい作業をする際は定期的に十分に休息を取り入れる。
A 注意	強い生活活動でおこる危険性	一般に危険性は少ないが激しい運動や重労働時には発生する危険性がある。

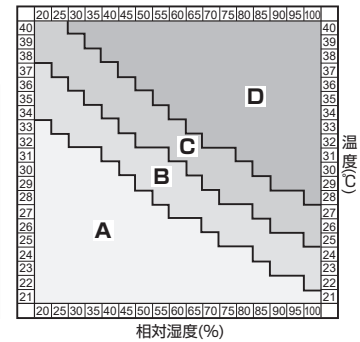

- 熱中症を防止する機能ではありません。この機能は補助的にご使用ください。

ウィルスの生存しやすい湿度・温度になるとお知らせします。

みはりランプが「赤」点灯になると、おまかせ運転または風量「自動」の場合は風量を少し強めて運転します。

みはりランプ (●)	お知らせ音・表示部 (「お知らせ音あり」設定時のみ。表示部は30秒間表示)	
赤	ピピピピッ (1回)	湿度(%)表示 点灯
	ピピピピッ (1回)	室温(°C)表示 点滅
消灯	なし	(通常表示)

室内環境	温湿度エリア (下表)
乾燥	(3)
低温	
乾燥・低温でない	(1)・(2)

乾燥・低温みはり

- 乾燥・低温になると、ウィルスが生存しやすい環境になります。

室内環境に応じて、加湿運転で湿度を上げるとともに、暖房器具を併用して室温を上げることをおすすめします。

資料提供：仙台市 庄司内科小児科医院 院長 庄司眞先生

右表	絶対湿度(*2)	ウィルス生存環境	生存率(*3)
(1)	11gを超える	ウィルスが生存しにくい環境	0~数%
(2)	11g以下	ウィルスが生存可能な環境	5%
(3)	7g以下	ウィルスの生存に適した環境	20%

*2 絶対湿度とは、室温に関係なく体積1m³の空気に含まれる水蒸気の量のことです。一方、一般に天気予報などで使われている湿度は、相対湿度といわれ、ある温度における飽和水蒸気量に対するそのときの空気中の水蒸気の比率を示し、パーセントで表します。従って、同じ相対湿度60%でも、15℃では絶対湿度約8g、30℃では絶対湿度約18gと異なります。

*3 空气中に放出されたウィルスの各環境下における6時間後の生存率。

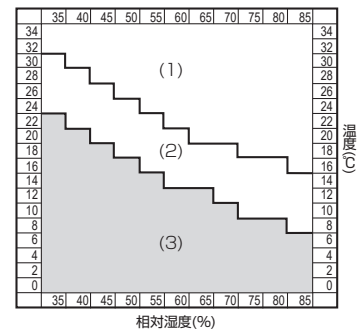

- ウィルスそのものの存在をお知らせするものではありません。
- みはりランプ消灯時も感染予防を保証するものではありません。あくまで一般的な日常生活における感染予防のための環境づくりの目安としてください。
- おまかせ運転または風量「自動」で運転中に湿度が約55~65%になると加湿量を調整していますが、ウィルスが生存しやすい環境に応じてコントロールしているわけではありません。

便利な機能

便利な機能(つづき)

設定モード

各機能の設定を変更できます

(は、お買いあげ時の設定です)

機能番号	機能の説明	設定番号
モニター明るさ F1	表示部の明るさを調節できます。 (20 ページ)	
みはり機能 F2	みはり機能の設定とお知らせ音の有無を設定できます。 (20 ページ)	
運転自動復帰 F3	停電後など電力が復帰したときに、自動的に運転を再開させることができます。 (20 ページ)	
照度センサー感度 F4	照度センサーの感度を調整できます。 (21 ページ)	
高感度ホコリセンサー感度 F5	高感度ホコリセンサーの感度を調整できます。 (21 ページ)	
ニオイセンサー感度 F6	ニオイセンサーの感度を調整できます。 (21 ページ)	
電力料金単価 F7	電気代算出の基準となる電力料金単価を変更できます。 (21 ページ)	
給水お知らせ音 F8	給水時期を音でお知らせすることができます。 (21 ページ)	

設定変更のしかた

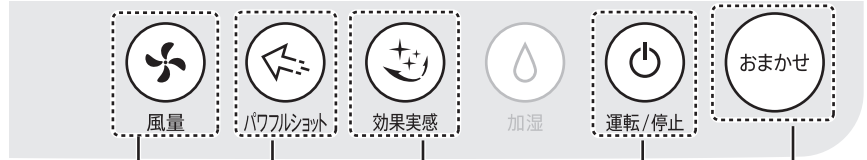

- 設定モードにする
- 数字が1つ戻る
- 数字が1つ進む
- 設定モードを終了する
- 変更内容を決定する

(運転停止中に)

1



風量

3秒以上
長押し



設定モードが
表示されます

2



効果実感

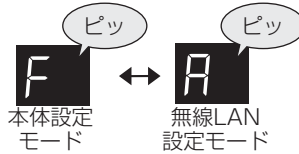

本体設定
モード

無線LAN
設定モード

変更したい設定モードを選ぶ

「無線LAN設定モード」については、別冊の「無線LANガイドブック」をご覧ください。



おまかせ



機能番号が
表示されます

決定する

3



効果実感

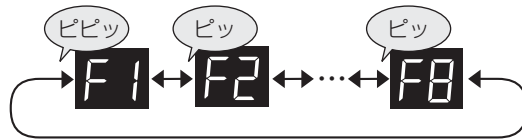

変更したい機能番号を選ぶ

➕を押すと進む

➔を押すと戻る



おまかせ



決定した機能の現在の
設定番号が表示され
ます

決定する

4



効果実感

(例) モニター明るさを変更する場合



変更したい設定番号を選ぶ

➕を押すと進む

➔を押すと戻る



おまかせ



次の機能番号が
表示されます

決定する

5



運転/停止



消灯

設定モードを終了する

ご注意

- 続けて複数の機能を変更する場合は、手順3～4を繰り返してください。
- 3分間操作しなかったときは、表示部が消灯し終了します。「おまかせ」ボタンを押して決定していない設定内容は、変更せずに終了します。
- 変更した設定は、電源プラグを抜いても記憶しています。

便利な機能(つづき)

設定モード(操作方法は19ページを参照してください)

モニター明るさ

F1

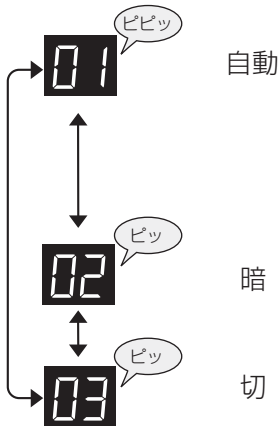

照度センサーに応じて、表示部の明るさが自動で切り換わります。
【お買いあげ時】

- お部屋が明るいとき 明るい表示
(風量「おやすみ」のときは少しおさえた表示)
- お部屋が暗いとき 少しおさえた表示
(風量「おやすみ」のときは消灯)

少しおさえた表示

消灯

- 給水が必要な状態になると、加湿中お知らせランプは明るさ「暗」で点滅します。
- みはりランプ赤・橙点灯時は、「暗」の明るさで点灯します。
- ユニット交換が必要になると、ユニット交換ランプは明るさ「暗」で点灯します。
- 明るさを「切」に設定している場合に運転を開始したときは、明るさ「暗」で3秒間点灯後、消灯します。

みはり機能

F2

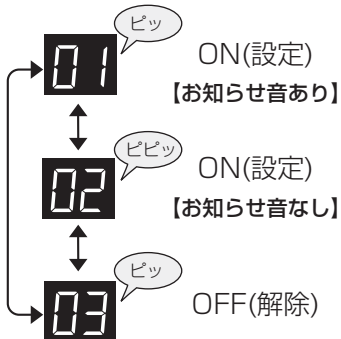

みはり警告時にみはりランプの色と音でお知らせします。
(表示部でもお知らせします)

みはり警告時にみはりランプの色だけでお知らせします。【お買いあげ時】

みはり機能 解除

ご注意

お知らせ音について (みはり機能の詳細は [17ページ](#))

- お知らせ音はみはりランプ変化後最大30秒間鳴ります。どのボタンを押しても、お知らせ音を停止できます。
- みはりランプ「赤」点灯・点滅時はお部屋の環境に変化がない場合、1時間ごとにお知らせ音が鳴ります。
- みはり機能で乾燥または低温状態をお知らせする際に、風量「おやすみ」で運転中または照度センサーがお部屋の明るさを暗いと感知しているときは、お知らせ音は鳴りません。

運転自動復帰

F3

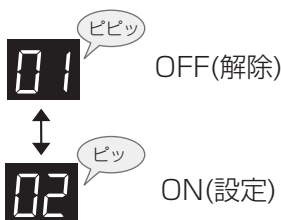

停電時や、運転中に電源プラグが抜けたとき、通電を再開しても運転は再開しません。【お買いあげ時】

停電時や、運転中に電源プラグが抜けたり、ブレーカーが落ちたりしたときでも、通電を再開すれば直前の運転モード・設定で運転を再開します。

照度センサー感度

F4

01	ビッ	低い	お部屋の明るさが暗くなくても前面表示部が明るいとき
↕			
02	ビビッ	標準	【お買いあげ時】
↕			
03	ビッ	高い	お部屋が明るいときでも前面表示部が暗くなるとき

高感度ホコリセンサー感度

F5

01	ビッ	低い	PM2.5モニターやきれいモニターがたびたび「赤」になるとき
↕			
02	ビビッ	標準	【お買いあげ時】
↕			
03	ビッ	高い	PM2.5モニターが点灯しないとき きれいモニターが「水色」のまま変わらないとき

ニオイセンサー感度

F6

01	ビッ	低い	きれいモニターがたびたび「赤」になるとき
↕			
02	ビビッ	標準	【お買いあげ時】
↕			
03	ビッ	高い	きれいモニターが「水色」のまま変わらないとき

電力料金単価

F7

24時間電気代(目安)表示の電力料金単価を変更することができます。



1円/kWh 単位で変更できます。

給水お知らせ音

F8

01	ビビッ	お知らせ音なし	加湿中お知らせランプ点滅時に音は鳴りません。【お買いあげ時】
↕			
02	ビッ	お知らせ音あり	加湿中お知らせランプ点滅時に「ピーピー…」(約10秒間)と音でお知らせします。(風量「おやすみ」のとき、またお部屋の明るさが「暗い」と照度センサーが検知しているときは、音は鳴りません)

お手入れ

お手入れ箇所

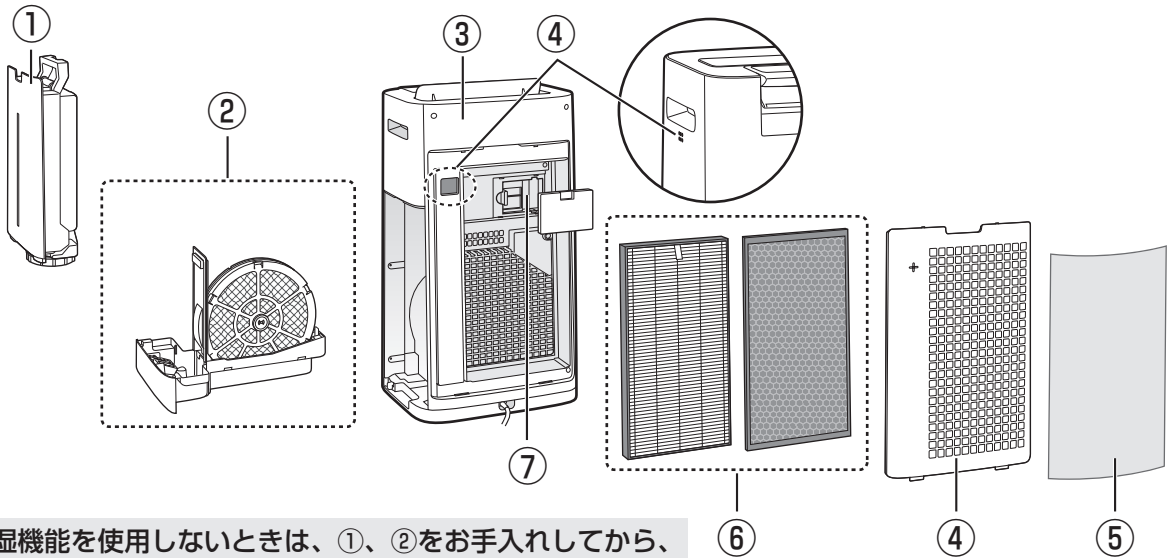

長期間加湿機能を使用しないときは、①、②をお手入れしてから、十分に乾燥させて、取り付けてください。

お手入れ箇所	通常のお手入れ頻度	フィルターお手入れランプが点灯したとき	吹出口からのニオイが気になるとき
① タンク (24ページ)	給水のたび	○	○
② 加湿フィルター・トレイ (26, 27ページ)	1カ月に1回程度	○	○
③ 本体 (25ページ)			—
④ 後ろパネル・センサー部 (24ページ)			—
⑤ 使い捨てプレフィルター (25ページ)			—
⑥ 集じんフィルター・脱臭フィルター (25ページ)	—	—	○
⑦ プラズマクラスターイオン発生ユニット (28, 29ページ)	6カ月に1回程度	—	—

フィルターお手入れランプ

運転時間、またはトレイに水が入っている時間のいずれかが約720時間経過すると点灯します。
(ただし、電源プラグを抜いている間は時間をカウントできません)

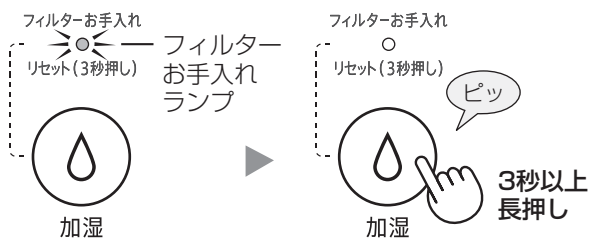

お手入れ後、運転を開始し、**加湿ボタン**を3秒以上長押ししてフィルターお手入れランプを消灯させてください。

- お手入れ後は、フィルターお手入れランプが点灯していなくても、加湿ボタンを3秒以上押ししてください。

本体やフィルターのお手入れに指定の洗剤以外は使わないでください。

(表面を傷めたり、内部(精密部)に液が浸透すると故障の原因)



シンナー
ベンジン
アルコール



オープンクリーナー
クレンザー
漂白剤



柑橘類由来成分
含有洗剤
(リモネンなど)



住宅・家具用
合成洗剤
(アルカリ性)



スプレー式洗剤
金属タワシ

集じんフィルター・脱臭フィルター

空気清浄機は、お部屋全体のホコリやニオイ成分を集める機器です。

芳香剤・アロマオイル・タバコや焼肉など強いニオイのある環境でお使いになると、フィルターにニオイが付着し、数週間から数カ月でニオイが発生する場合があります。

お手入れ頻度にかかわらず、こまめにお手入れをしていただくことで、ニオイの発生をおさえ、フィルターが長持ちします。

強いニオイがある環境ではお部屋の換気と併用してお使いいただくことをおすすめします。

(ニオイはホコリに比べて除去するのに時間がかかります)

集じんフィルター

PM2.5、花粉、アレル物質
(ダニのふん・死がい)、カビ菌、
ホコリ・チリ、タバコの煙(粒子)、
ペットの毛などを捕集します。



- お部屋の細かい粉じんやホコリを集めるため、変色(灰色、黄土色など)することがありますが、異常ではありません。

脱臭フィルター

タバコの煙(ニオイ)、トイレの
ニオイ、生ゴミのニオイ、
ペットのニオイなど生活臭を
吸着します。



- 有害なガス成分(タバコの一酸化炭素など)・常時発生し続けるニオイ成分(ホルムアルデヒドなどの建材臭・ペット自体のニオイなど)のすべてを除去することはできません。

加湿フィルター・トレイ

トレイから水を吸い上げ、気化させることで、通過した空気を加湿します。

水道水中のミネラル成分が付着して白く固まると、お部屋のニオイ成分を吸着し、加湿フィルターが乾くときに嫌なニオイを放出することがあります。(水質など環境によって異なります)

こんなときは、加湿フィルターのお手入れをしてください。(26, 27ページ)

見た目がキレイでも、目に見えないミネラル成分が含まれています。フィルターお手入れランプの点灯にかかわらず、こまめに水洗いすると、ミネラル成分が付着しにくくなり、ニオイの発生をおさえることが出来ます。

- 水や加湿フィルター・トレイに赤色や黄色、白色の汚れなどがつくことがあります。水道水中のミネラルや鉄分であり、異常ではありません。

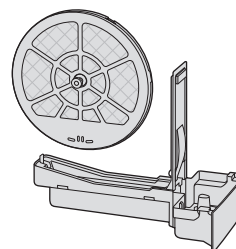

お手入れ(つづき)

ニオイや汚れが取れなかったりひどいときは、フィルター交換が必要となる場合があります。

30, 31ページ

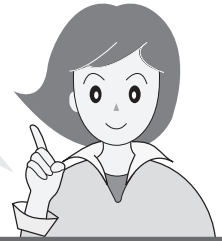

タンク

給水のたびに

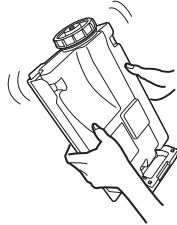

少量の水を入れ
振り洗い

- タンクキャップを下にして置かないでください。(水もれのおそれ)
- タンク取っ手を持って振り洗いしないでください。

汚れやニオイが気になるとき

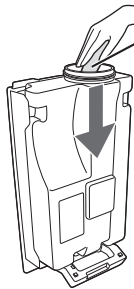

スポンジなど

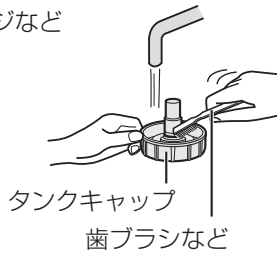

タンクキャップ
歯ブラシなど

タンクキャップとタンク内を洗う

- タンクキャップのゴム部分に白い汚れがつくことがあります。歯ブラシなどでお手入れしてください。

後ろパネル・センサー部

1カ月に1回程度

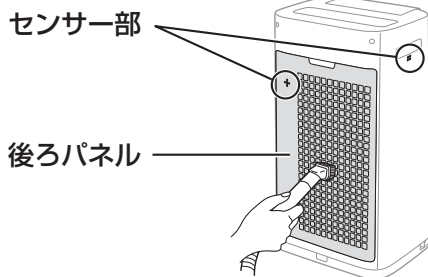

ホコリを掃除機で吸い取る

ご注意

- お手入れの際、後ろパネルに力を加えずぎない。(破損のおそれ)

汚れやニオイが気になるとき

後ろパネル

- ① 台所用合成洗剤を溶かした液*で、つけ置き洗いをする。
- ② 洗剤が残らないよう、十分洗い流す。
- ③ 陰干しをする。

*使用する洗剤に記載の使用量で
ご使用ください。

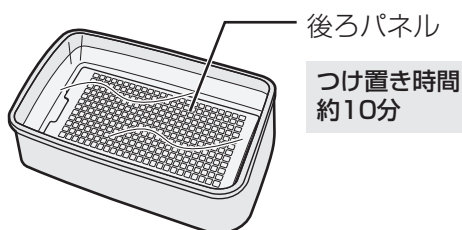

後ろパネル

つけ置き時間
約10分

センサーフィルター

水洗いする

センサーフィルター
(表裏はありません)

- 十分に乾かしてから本体に取り付ける。
- フィルターの向きに注意して取り付ける。(フィルターを横長方向にする)
- フィルターをはずしたまま運転しない。(故障のおそれ)

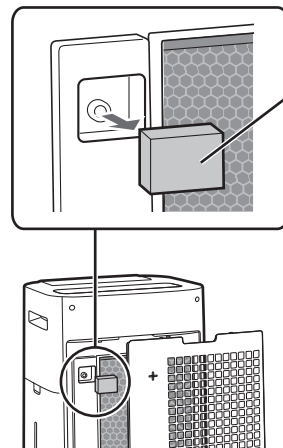

警告



お手入れ時は、必ず運転を停止し、電源プラグを抜く
プラグを抜く

【感電やけがの原因】

本体

1カ月に1回程度

柔らかい布で拭き取る



水洗いは絶対にしない



キャスター(4カ所)も
お手入れする。

汚れやニオイ
が気になる
とき

水またはぬるま湯(40℃以下)
を含ませた布で拭く。

使い捨てプレフィルター

後ろパネルに貼り付けることでお手入れが
簡単になります。(1カ月に1回程度交換)

汚れたらはがして交換できます。
「お部屋のホコリ」や「ペットの毛」
「タバコのヤニ」など、お手入れが面倒な
汚れの対策に便利です。

取り付けかたは (11ページ)

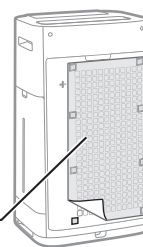

使い捨てプレフィルター

集じんフィルター・脱臭フィルター

吹出口からのニオイが気になるとき

汚れやニオイ
が気になる
とき

ホコリを掃除機で
軽く吸い取る



水洗い・天日干しは絶対にしない
(フィルターの機能を失います)

集じんフィルター

脱臭フィルター

表面のホコリを
吸い取る。

表面のニオイがついた
ホコリを吸い取る。

タグ

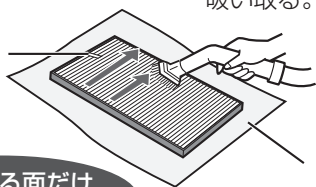

タグのある面だけ
お手入れする

新聞紙などを下に
敷くと周りが汚れ
ません。

両面
お手入れする

- タグのない面は、掃除しないでください。
- フィルターは破れやすいので、力を入れないよう十分に注意してください。

- フィルターに力を加えすぎると割れることがあるため、取り扱いには十分に注意してください。

お手入れ(つづき)

ぬるま湯(40℃以下)を使うと、汚れやニオイが取れやすくなります。

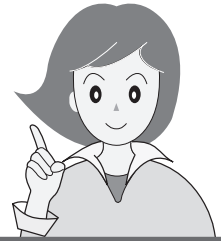

加湿フィルター・トレー

はずす

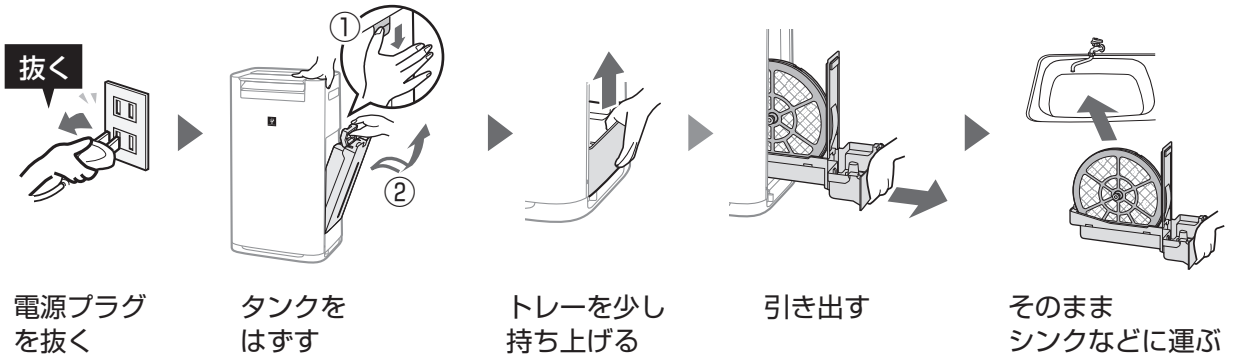

はずす

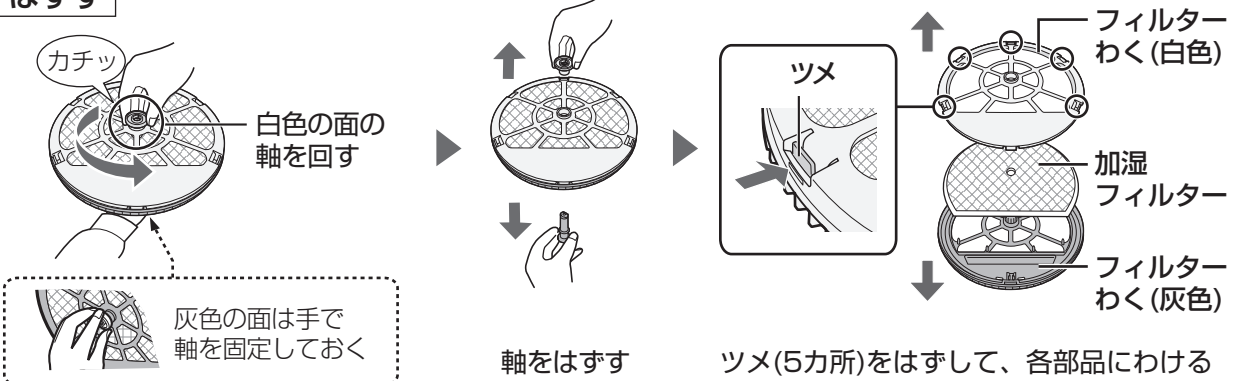

洗う

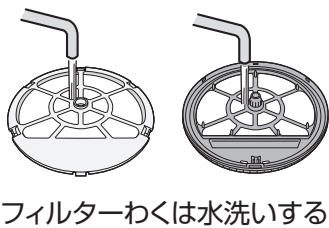

ご注意 加湿フィルターについて

- ブラシなどでこすったり、洗濯機で洗ったりしない。(傷みの原因)
- 乾燥機で乾かさない。(縮みの原因)

取り付ける

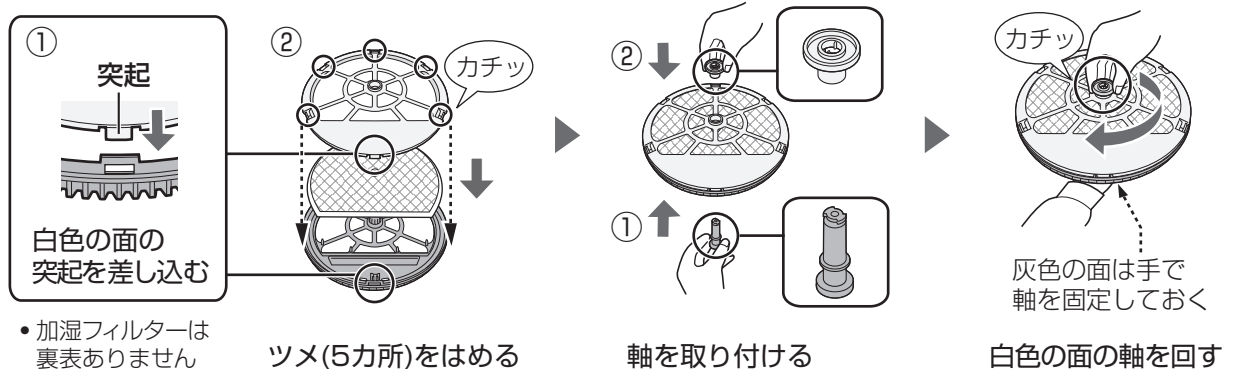

加湿フィルターをお手入れする

警告



お手入れ時は、必ず運転を停止し、電源プラグを抜く
プラグを抜く

【感電やけがの原因】

1カ月に1回程度

トレーをお手入れする

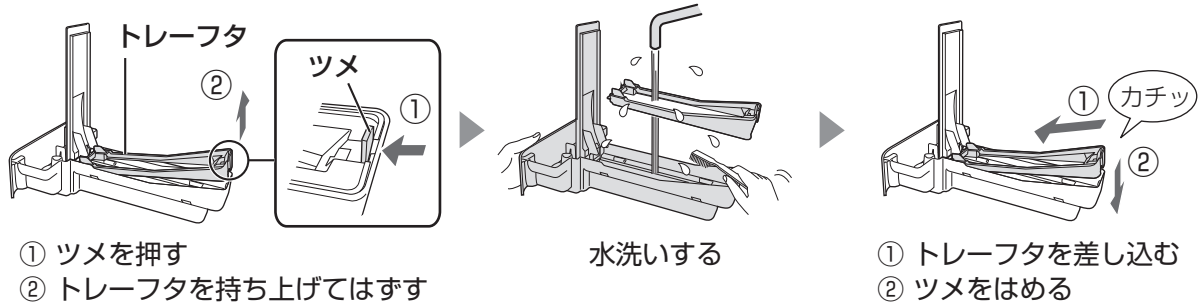

- トレーシキリとフロートははずさないでください。
(水漏れ・故障の原因) はずれたとき **33ページ**
- トレーの水は、定期的に捨ててください。
(カビや雑菌の繁殖のおそれ、悪臭の原因)

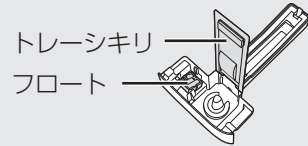

取り付ける

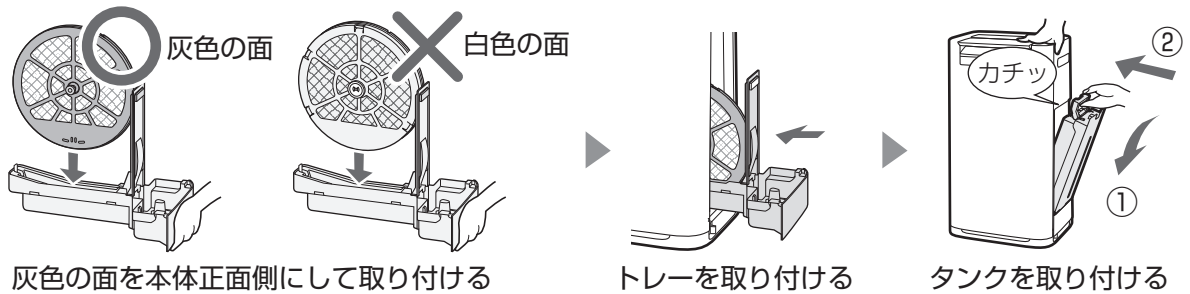

汚れやニオイが気になるとき

症状	水あかが取れにくい・ニオイがする		白い固まりが取れにくい
用意するもの	台所用合成洗剤(粉末)	重曹	クエン酸 薬局・薬店で求められます
使用量	使用する洗剤に記載の使用量でご使用ください	水1Lあたり約36g (大さじ4杯)	水またはぬるま湯(40℃以下) 1Lあたり約6g(大さじ2/3杯)
洗いかた	つけ置き洗い		
つけ置き時間	約30~60分		約2時間
つけ置き洗い後	洗剤・重曹・クエン酸が残らないよう、十分に水ですすぐ。		

ご注意

- 指定以外の洗剤を使用すると、変形・変色・割れ(水もれ)の原因になります。
(23ページ記載の洗剤などは使わないでください)
- すすぎが不十分な場合、洗剤やクエン酸のニオイ、本体の変形・変色の原因になります。
- 水あかや白い固まりが残ったまま使用すると、水もれの原因になります。

お手入れ(つづき)

安定した高濃度プラズマ
クラスターイオンを放出する
ためにも、こまめなお手入れ
が必要です。

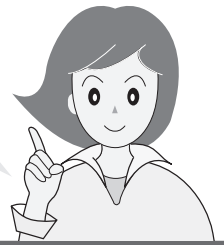

プラズマクラスターイオン発生ユニット(電極部)

1

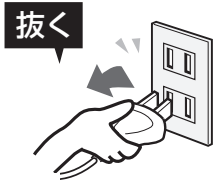

電源プラグを抜く

2

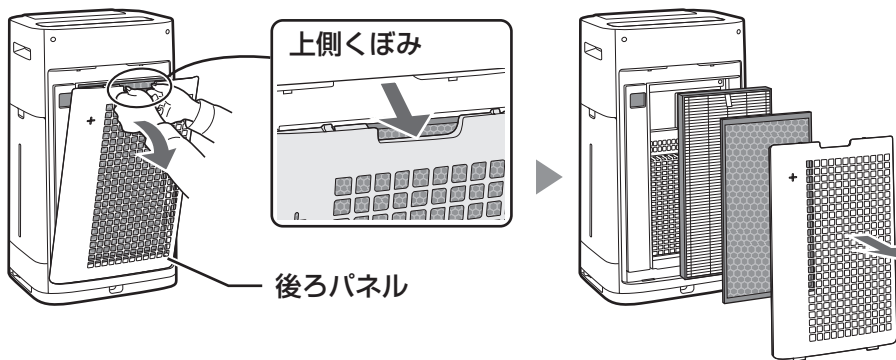

後ろパネル、
脱臭フィルター、
集じんフィルターを
はずす

3

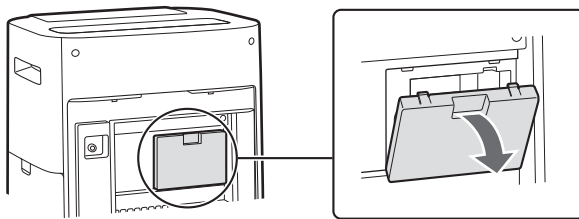

ユニットフタを
取りはずす

4



ユニットホルダーを
取りはずす

警告



お手入れ時は、必ず運転を
停止し、電源プラグを抜く
プラグを抜く

【感電やけがの原因】

6カ月※に1回程度(※1日24時間使用した場合)

5

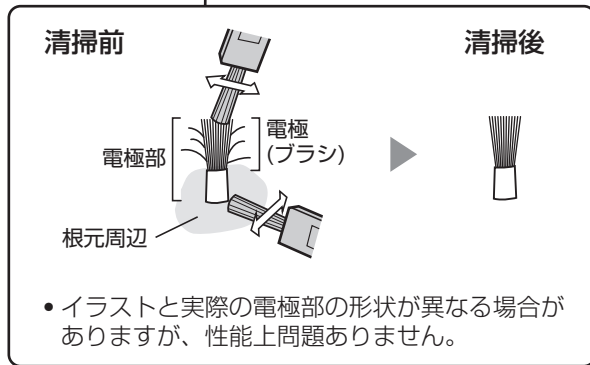
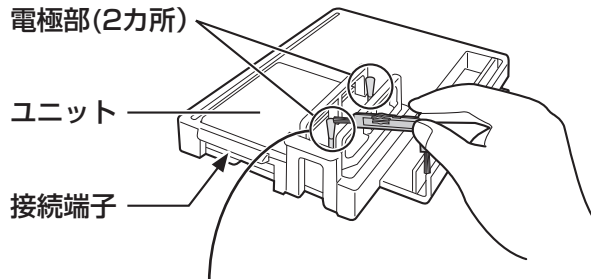

ユニットの電極部と根元周辺に付いたホコリや
汚れを、付属のユニット清掃ブラシを往復させて
取り除く

ユニット清掃ブラシ

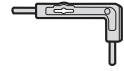

ユニットフタの裏側にあります。

ご注意

- 付属のユニット清掃ブラシ以外で
お手入れしない。(故障の原因)
- 電極(ブラシ)を直接手で触らない。
(痛み・かゆみのおそれあり)
- 電極を変形させない。(故障の原因)
- 接続端子を触らない。(故障の原因)
- 汚れがひどい場合は、先を水で少し
湿らせた綿棒でお手入れする。
- 一部曲がっている電極(ブラシ)が
清掃によって切れ落ちる場合が
ありますが、性能上問題ありません。

6



ユニットホルダーを取り付ける

ご注意

- ユニットホルダーは奥までしっかり
挿入してください。
挿入が不十分な場合は、運転時に
エラー(E9)を表示します。

7

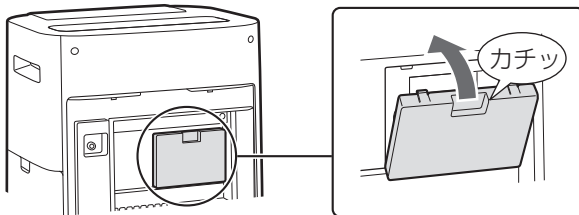

ユニットフタを取り付ける

8

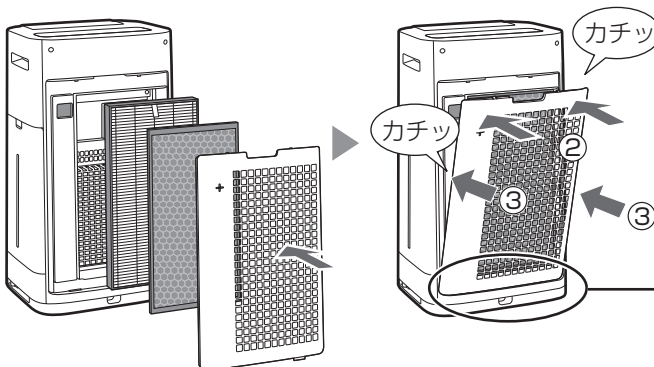

集じんフィルター、脱臭フィルター、
後ろパネルの順に取り付ける

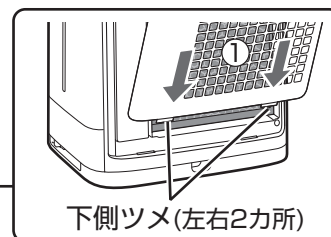

消耗品の交換

使い捨てプレフィルター

約1カ月に1回

形名：FZ-PF80K1 (KI-JS70用) / FZ-PF51F1 (KI-JS50用)

● 交換方法は [11 ページ](#)

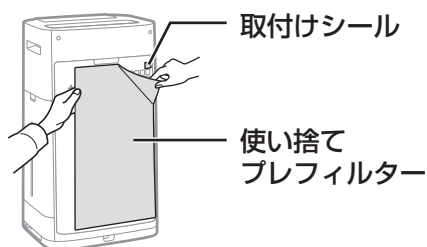

- 取付けシールは別売品をお買いあげごとに、毎回新しいものにお取り換えください。繊維が付着し、粘着力が弱まる場合があります。
- フィルターは後ろパネルにしっかりと密着してください。すき間ができると効果に影響を及ぼす場合があります。

集じんフィルター

約10年に1回*

形名：FZ-D70HF (KI-JS70用) / FZ-D50HF (KI-JS50用)

● 交換方法は [10 ページ](#)



使用環境によっては、数週間から数カ月でフィルターからニオイが発生しフィルター交換が必要となる場合があります。

- ※ 1日にタバコの煙5本相当の粉じんを吸った場合、集じん能力が初期の50%になるまでの時間を目安としています。〔日本電機工業会規格 (JEM1467)〕による
1日にタバコの煙10本相当を吸った場合は約5年が目安です。

集じんフィルターの性能と交換目安の詳細はWebページをご覧ください。



https://jp.sharp/support/air_purifier/visualguide.html

脱臭フィルター

約10年に1回*

形名：FZ-F70DF (KI-JS70用) / FZ-F50DF (KI-JS50用)

● 交換方法は [10 ページ](#)



使用環境によっては、数週間から数カ月でフィルターからニオイが発生しフィルター交換が必要となる場合があります。

- ※ 1日にタバコの煙5本相当の臭気を吸った場合、脱臭能力が初期の50%になるまでの時間を目安としています。〔日本電機工業会規格 (JEM1467)〕による
1日にタバコの煙10本相当を吸った場合は約5年が目安です。

製品の性能を保証するため、
 消耗品はシャープ純正品のご使用をおすすめします。
 詳細はこちらからもご確認くださいませ。

https://jp.sharp/support/air_purifier/doc/filter_top.html



警告

交換時は、必ず運転を停止し、電源プラグを抜く
プラグを抜く

【感電やけがの原因】

Ag⁺イオンカートリッジ

約1年に1回*

形名：FZ-AG01K1(1個) / FZ-AG01K2(2個) (KI-JS70、KI-JS50共通)

● 別売品に記載の交換方法に従い、交換してください。

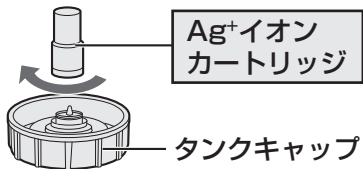

タンクキャップは交換部品ではありません。
捨てないでください。

Ag⁺イオンカートリッジは取り付けずに使用いただくこともできますが、
 又メリとニオイの原因を抑える効果が得られなくなります。

※1日平均約2.5Lの水を使用した場合(総使用量900Lが交換の目安です)。
 水質、使用環境によっては、交換時期が早くなることがあります。

加湿フィルター

約10年に1回*

形名：FZ-G70MF (KI-JS70、KI-JS50共通)

● 交換方法は (26, 27ページ)

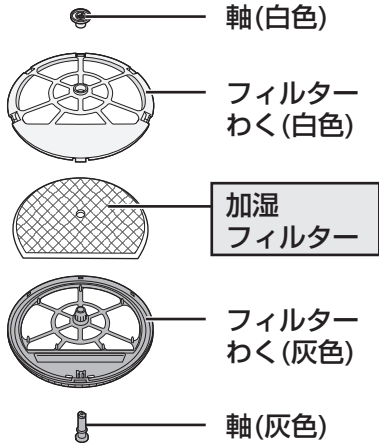

フィルターわくと軸は交換部品ではありません。
捨てないでください。

水質により加湿フィルターの寿命は異なります。
 10年以内でも、次のような状態になった場合は交換してください。

- お手入れしても水あかやニオイが取れない。
- 変色(黒色・黄色)や汚れがひどい。
- 白い固まりが加湿フィルター全面に付着した。
- 傷みや型くずれがひどい。

※定格加湿能力に対し、加湿能力が50%になるまでの時間。加湿空気清浄運転を1日8時間した場合の交換の目安です。(「日本電機工業会規格(JEM1426)」による)
 使用状況によっては、寿命が早まる場合があります。
 定期的にフィルターお手入れが必要です。

ご注意

- フィルター交換のときは汚れが周囲に付着しないように、新聞紙などを敷いてください。
- 消耗品は、お住まいの地域のごみ分別方法に従って廃棄してください。

使い捨てプレフィルター	PET
集じんフィルター	ポリプロピレン・ポリエチレン
脱臭フィルター	ポリプロピレン・ポリエチレン・活性炭
Ag ⁺ イオンカートリッジ	ナイロン・ポリプロピレン
加湿フィルター	PET

- 消耗品は保証期間中でも「有料」とさせていただきます。

プラズマクラスターイオン発生ユニットの交換

警告

交換時は、必ず運転を停止し、電源プラグを抜く
プラグを抜く

【感電やけがの原因】

交換のしかた

ユニット交換ランプ(赤)が点滅したとき*

形名：IZ-C90M (KI-JS70、KI-JS50共通)

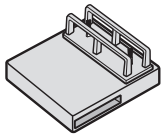

交換用プラズマクラスターイオン発生ユニットの保証期間は、お買いあげの日から2年間です。

交換品の詳細はこちらからもご確認いただけます。

https://jp.sharp/support/air_purifier/doc/filter_top.html



ユニットの交換

ユニットホルダーから古くなったユニットを取り出し、新しいユニットを取り付ける
 (ユニットホルダーを本体から取り出す方法は [28ページ](#))

①ツメをはずし、②取り出す

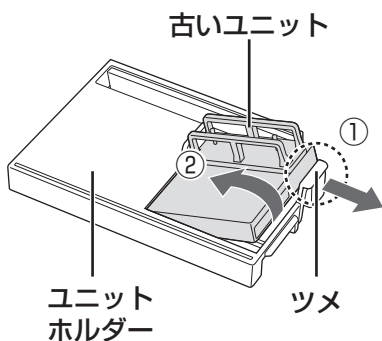

元通り取り付ける

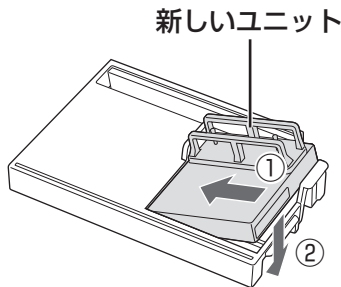

ご注意

- ユニットの取り付け方向を間違えると本体に取り付けることができません。
- 古いユニットは燃えないゴミとして廃棄してください。

ユニット交換ランプ

※ 総運転時間が約17,500時間(1日24時間運転した場合、約2年)経過すると、ユニット交換ランプが点滅します。
 (どの運転モードで使用してもユニットの交換時期は同じです)

使い始め

総運転時間
 約17,500時間
 ● 交換してください。

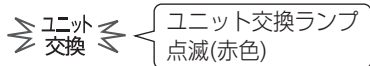

総運転時間
 約19,000時間
 ● プラズマクラスターイオンの発生が停止します。

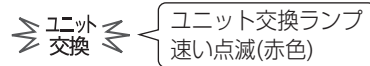

(ユニットを交換すると、ユニット交換ランプは消灯します)

こんなときは？

修理依頼やお問い合わせの前に、もう一度お調べください。



こんなとき

お調べください

参照ページ

トレーシキリがはずれた

● 以下の手順に従って、トレーシキリを取り付けてください。

KI-JS70の場合

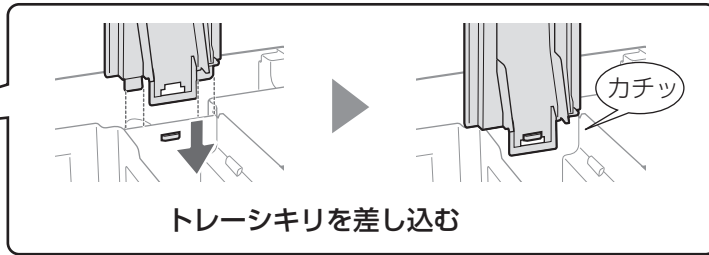
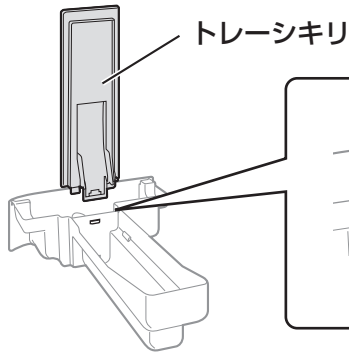

KI-JS50の場合

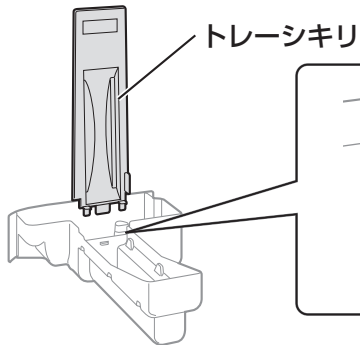

フロートがはずれた

● 以下の手順に従って、フロートを取り付けてください。

フロート
(分解しないでください)

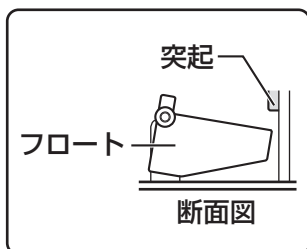

こんなときは？ (つづき)

こんなとき	お調べください	参照ページ
蒸気(湯気)が見えない	<ul style="list-style-type: none"> ● 水を沸騰させて蒸気(湯気)を出す方式ではなく、加湿フィルターに風を当てて、湿った空気を出す「気化方式」のため、蒸気は見えません。 	—
加湿しすぎない？	<ul style="list-style-type: none"> ● ヒーターを使用していないので、加湿しすぎることはありません。(加湿中お知らせランプで確認できます) 	—
タンクの水が減らない 減るのが遅くなった	<ul style="list-style-type: none"> ● 加湿「切」にしていますか？ ● みはりランプが点灯していませんか？ ● おまかせ運転、風量「自動」「おやすみ」「花粉」、効果実感モード、パワフルショット運転で運転していませんか？ ⇒ 湿度コントロールをおこなっているため、適した湿度になると加湿を停止します。また、効果実感モードでは、加湿「切」になります。 ● タンク・トレイ・加湿フィルターが確実に取り付けられていますか？ ● 加湿フィルターに水あかやゴミが付着していませんか？ ⇒ お手入れをしてください。 ● お部屋の湿度や温度によって、加湿量が変わります。 湿度の高いとき(雨の日など)や寒いとき …加湿量が少なくなり、タンクの水は減りにくくなります。 湿度が低いとき(乾燥する日)や暖かいとき …加湿量は増え、タンクの水は減りやすくなります。 	14 17 12~15 14,26,27 26,27 —
湿度が上がらない	<ul style="list-style-type: none"> ● タンクに水が入っていますか？ ● お部屋が広すぎませんか？ ⇒ 加湿空気清浄の適用床面積を目安にご使用ください。 ● 本体を暖房器具の風が当たる場所に置いていませんか？ ⇒ 温度センサー/湿度センサーが誤動作しているおそれがあります。設置場所を変更してください。 ● 加湿フィルターやトレイに水あかやゴミが付着していませんか？ ⇒ お手入れしてください。 ● 温度、PM2.5濃度、または電気表示になっていませんか？ ⇒ 表示切換ボタンを押して、湿度表示に戻してください。 	14 40 9 26,27 16
加湿運転「入」のとき 吹出口から吹出す風が冷たい	<ul style="list-style-type: none"> ● 水が気化するときに部屋の空気の熱をうばうため、室温より低くなります。部屋の広さによっては、冷たく感じる場合があります。(室温20℃、湿度30%のとき、吹出口から吹き出す風の温度は約15℃) ● 前ルーバーの角度を手で動かして調節できます。風向きを変更してください。 	— 13
水道水を使わないといけない？	<ul style="list-style-type: none"> ● 塩素処理されていて、雑菌が繁殖しにくいからです。水道水以外の水(井戸水・浄水器の水・ミネラルウォーターなど)を使用すると、カビや雑菌が繁殖しやすくなります。やむを得ずご使用になる場合は、こまめにお手入れしてください。 	—

こんなとき

お調べください

参照
ページ

音

製品から「ポコポコ」と音がする

- タンクからトレーへ水が流れるときの気泡の音です。加湿量によって、音がする頻度は変わります。

—

吹出口から「チッチッチ」や「ジー、ジー、ジー」と音がする

- プラズマクラスターイオンが発生するときの音で、異常ではありません。音の大きさは使用環境や運転モードにより、大きく感じたり、聞こえにくく感じるがありますが効果は変わりません。プラズマクラスターイオンを「切」にすることもできます。

16

ニオイや煙が取れにくい

- フィルターがポリ袋に入ったままになっていませんか？
⇒ フィルターをポリ袋から出してください。
- 吹出口からの風が弱まっていませんか？
⇒ 下の表の★印の箇所のゴミやホコリを掃除してください。

10

23~27

お手入れ箇所						
後ろパネル	センサー部	タンク	トレー	加湿フィルター	脱臭フィルター	集じんフィルター
★	★			★	★	★

吹出口の風がにおう

- 加湿フィルターはお手入れしていますか？
⇒ こまめにフィルターのお手入れをしてください。
- 長い間、トレーに水がたまっていませんか？
⇒ トレーや加湿フィルターのお手入れをしてください。
- ニオイの強い部屋で使用していませんか？
タバコや焼肉など、強いニオイがある環境で使用される場合や、トレーやタンクにたまった水に雑菌が繁殖した場合は、数週間から数カ月でフィルターからニオイが発生し、フィルターの交換が必要になる場合があります。
⇒ お部屋の換気と併用してお使いいただくことをおすすめします。
- 下の表の★印の箇所を点検し、ニオイのする箇所をお手入れしてください。

23,26,
27

23,26,
27

23~27,
30,31

23~27

お手入れ箇所						
後ろパネル	センサー部	タンク	トレー	加湿フィルター	脱臭フィルター	集じんフィルター
		★	★	★	★	★

- プラズマクラスターイオン発生時に微量のオゾンが発生するため、吹出口からニオイがすることがありますが、ごくわずかであり、健康に支障はありません。

—

操作ボタンを押すと、「ピピピッ」と音が鳴るが操作を受け付けない

- チャイルドロックを設定していませんか？
⇒ 表示切換ボタンを3秒以上長押しして、チャイルドロックを解除してください。
- パワフルショット運転や効果実感モード運転時は、風量ボタンは無効です。
- 効果実感モード運転時は、加湿ボタンは無効です。

16

13

15

給水やみはり機能のお知らせ音を設定したい

- 給水お知らせ音を設定できます。
- みはり警告時のお知らせ音を設定できます。

18,19,21

18~20

勝手に運転を開始したり停止したりする

- 無線LAN機能を設定していませんか？
⇒ ご家族が無線LAN機能を使って、スマートフォンなどから操作している可能性があります。
- 「シャープクラウド」サービスを使用しないときは、無線LANガイドブックをご覧ください。無線アダプターを「切」にしてください。

—

—

操作／お知らせ音

こんなときは？

こんなときは？ (つづき)

	こんなとき	お調べください	参照ページ																				
汚れ	水や加湿フィルター、トレイに赤色や黄色、白色の汚れがついた	<ul style="list-style-type: none"> 水道水の中のミネラルや鉄分などがつくことがありますが、異常ではありません。 ⇒ 水を捨てて、加湿フィルターやトレイをお手入れしてください。 	23,26,27																				
	表示部を暗くしたい、または消灯したい	<ul style="list-style-type: none"> モニター明るさを「暗」または「消灯」に設定できます。 	18~20																				
表示部の明るさ	表示部が勝手に暗くなる、または消灯する	<ul style="list-style-type: none"> モニター明るさ「自動」でご使用中は、照度センサーがお部屋の明るさを検知し、表示部の明るさを「明」「暗」の2段階に切り換えます。(風量「おやすみ」運転時は「暗」「消灯」の2段階に切り換えます) 	9,18~20																				
	表示部の明るさがたびたび切り換わる	<ul style="list-style-type: none"> 物陰や人影に入ると、照度センサーが反応することがあります。 センサーの感度を調整することができます。 ⇒ 運転を停止して照度センサーの感度調整をしてください。 	9,18,19,21																				
	お部屋の明るさが変わっても表示部の明るさが切り換わらない	<ul style="list-style-type: none"> 照明機器の真下や、物陰に設置した場合、照度センサーが明るさを正しく検知できないため、お部屋の明るさに合わない運転をすることがあります。 ⇒ 設置位置を調節してください。 センサーの感度がお部屋の状態に合わないことがあります。 ⇒ 運転を停止して照度センサーの感度調整をしてください。 	9,18,19,21																				
	フィルターお手入れランプが点灯した	<ul style="list-style-type: none"> 下の表の★印の箇所をお手入れしてください。 <table border="1" style="margin-left: auto; margin-right: auto;"> <thead> <tr> <th colspan="7">お手入れ箇所</th> </tr> <tr> <th>後ろパネル</th> <th>センサー部</th> <th>タンク</th> <th>トレイ</th> <th>加湿フィルター</th> <th>脱臭フィルター</th> <th>集じんフィルター</th> </tr> </thead> <tbody> <tr> <td style="text-align: center;">★</td> <td style="text-align: center;">★</td> <td style="text-align: center;">★</td> <td style="text-align: center;">★</td> <td style="text-align: center;">★</td> <td></td> <td></td> </tr> </tbody> </table>	お手入れ箇所							後ろパネル	センサー部	タンク	トレイ	加湿フィルター	脱臭フィルター	集じんフィルター	★	★	★	★	★		
お手入れ箇所																							
後ろパネル	センサー部	タンク	トレイ	加湿フィルター	脱臭フィルター	集じんフィルター																	
★	★	★	★	★																			
フィルターお手入れランプが消えない	<ul style="list-style-type: none"> 加湿ボタンを3秒以上長押ししましたか？ ⇒ お手入れした後は、加湿ボタンを3秒以上長押ししてリセットしてください。(フィルターお手入れランプが消灯します) 	22																					
加湿中お知らせランプ	加湿中お知らせランプが赤色に点滅する	<ul style="list-style-type: none"> タンクに水が入っていません。 ⇒ タンクに水を入れてください。 加湿運転をしないときは、加湿「切」にしてください。 	14																				
	タンクに水が入っているのに、加湿中お知らせランプが点灯しない、または赤色に点滅する	<ul style="list-style-type: none"> フロートが引っ掛かっていませんか？ ⇒ トレイのお手入れをして、フロートの周りのごみを取り除いて、きちんと取り付けてください。 タンク、またはトレイが本体に確実に入っていますか？ ⇒ 本体に確実に取り付けてください。 スピーカー・電磁調理器など磁気のあるものに近づけると、フロートが誤動作し、給水を正しくお知らせできないことがあります。 おまかせ運転、風量「自動」「おやすみ」「花粉」、パワフルショット運転中は、運転中に適した湿度になると加湿を停止し、加湿中お知らせランプは消灯します。 本体が傾いていませんか？ ⇒ 水平な場所に設置してください。 効果実感モード運転中は加湿をしません。 加湿中お知らせランプは消灯します。 	26,27,33,27,12~15,15																				

	こんなとき	お調べください	参照ページ
ランプ表示	プラズマクラスターイオンランプが点灯しない	<ul style="list-style-type: none"> ● モニター明るさが「切」に設定されていませんか？ ⇒ モニター明るさを「自動」、または「暗」に設定変更してください。 ● プラズマクラスターイオンを「切」にしていますか？ ⇒ 風量ボタンを3秒以上長押しして、プラズマクラスターイオン「入」に設定してください。 ● ユニット交換ランプが点滅していませんか？ ⇒ 新しいユニットに交換してください。 	18~20 16 32
	ユニット交換ランプが点滅している	<ul style="list-style-type: none"> ● プラズマクラスターイオン発生ユニットの交換時期です。 新しいユニットに交換してください。 	32
湿度／温度表示	「現在湿度」や「現在温度」の表示と他の湿度計や温度計の表示が違う	<ul style="list-style-type: none"> ● 同じ部屋でも設置する場所によって湿度や温度に差があるためです。 ● 本機のモニターと他の湿度計や温度計では、精度や湿度または温度の変化に対する応答の速さなどが異なります。 (本機の表示は目安としてお使いください) ● 目的の表示になっていますか？ ⇒ 表示切換ボタンを押して、目的の表示にしてください。 	— — 16
電気代(目安)表示	1日(24時間)電気代(目安)はどのように表示されるの？	<ul style="list-style-type: none"> ● 現在の運転状態を1日24時間続けた場合の電気代(目安)をお知らせします。 ● おまかせ運転、風量「自動」「おやすみ」「花粉」、効果実感モードは、運転中に風量が自動的に切り換わるため、現在の風量で24時間運転を続けた場合の電気代(目安)を表示しています。 ● 電気代は、電力料金単価27円/kWhで算出しています。【お買い上げ時】また、1円以下の小数点は、四捨五入して表示します。 ⇒ 電力料金単価は変更できます。 	16 16 16,18,19,21
	電気代が変わらない	<ul style="list-style-type: none"> ● 電気代(目安)は、現在の運転状態を1日24時間続けた場合の電気代(目安)をお知らせしています。風量ボタンなどで運転状態を切り換えたとときに、電気代表示が変わることを確認してください。 ● 湿度、温度、またはPM2.5濃度表示になっていませんか？ ⇒ 表示切換ボタンを押して、電気代表示にしてください。 	16 16
みはり機能	(●) ランプが赤色になる	<ul style="list-style-type: none"> ● 乾燥・低温みはり機能が、ウイルスの生存しやすい湿度・温度を検知しました。室内が乾燥しているか、温度が低くなっています。 ● 高温・高湿みはり機能が、高温・高湿を検知しました。 水分補給や室温を下げることをおすすめします。 	17 17
	℃ ランプが点滅する	<ul style="list-style-type: none"> ● 室温が低い場合、室内がウイルスの生存しやすい環境となっています。 暖房器具を使って温度調節をすることをおすすめします。 ● 室内が高温・高湿になっています。水分補給や室温を下げることをお勧めします。 	17 17
	(●) ランプが消灯しない	<ul style="list-style-type: none"> ● 室内が乾燥している状態、または温度の低い状態が続いています。 ● 室内が高温・高湿の状態が続いています。 	17 17

こんなときは？ (つづき)

	こんなとき	お調べください	参照ページ
PM2.5表示	PM2.5モニターが点灯しない	● お部屋にPM2.5など微小な粒子が少ない状態です。 (きれいモニターが橙や赤に点滅している場合は、ニオイなどPM2.5以外の汚れに反応していることが考えられます)	8
	PM2.5濃度表示が「Lo」のまま変わらない	● PM2.5などが一定時間継続して多いときに表示が変わるため、タバコや線香の煙を吹きかけた直後などは、すぐに反応しないことがあります。	8
	PM2.5モニターが消灯しない	● 石油ストーブやコンロを使用していたり、料理をしていたりするときは、燃焼によるススや煙などで室内の空気が汚れている可能性があります。換気を併用してお使いすることをお勧めします。	8
	PM2.5濃度表示が「Hi」のまま変わらない	● 窓やドアが開いていたり、気密性の低いお部屋の場合、室外から汚れた空気 (PM2.5など) が入ってきている可能性があります。 ⇒ 換気や窓の開閉を最小限にして、風量「中」や「強」で運転してください。	13
	PM2.5濃度表示が下がらない	(PM2.5の濃度測定には、一定時間かかるため、表示が変わるまでに時間がかかる場合があります)	
きれいモニター	天気予報などの地域のPM2.5情報と合わない表示をする	● 室外と室内、または、お住まいの環境(近くの交通量の多さ、お部屋の階数など)によっては、地域のPM2.5などの情報と合わないことがあります。	—
	PM2.5モニターがたびたび切り換わる	● ドアの開閉による空気の流れに反応することがあります。 ● センサーの感度を調整することができます。 ⇒ 運転を停止して高感度ホコリセンサーの感度を「低い」、または「標準」に設定してください。	— 18,19, 21
	きれいモニターが変わらない	● 運転開始後しばらくは、センサーの感度が安定せず、きれいモニターの色が変わらないことがあります。数分運転すると、センサーの感度が安定します。 ⇒ それでも感度が悪いと感じるときは高感度ホコリセンサーとニオイセンサーの感度調整をしてください。	18,19, 21
	きれいモニターが水色にならない	● きれいモニターが水色から変わらない場合、空気のきれいな状態が続いています。ニオイの発生する場所によっては、ニオイを感知しにくいことがあります。センサー部の近くでタオルをはたいてきれいモニターの色が変わったり、タバコの煙などを吹きかけたりして、きれいモニターの色が変われば正常です。	—
	きれいモニターが赤になっただまま変わらない	● 室内に強いニオイがある状態で運転を開始すると、きれいモニターの感度がにぶくなる場合があります。 ⇒ 風量「中」で数時間から1日運転してください。 ● センサーの感度がお部屋の状態に合わないことがあります。 ⇒ 運転を停止して高感度ホコリセンサーとニオイセンサーの感度を「高い」、または「標準」に設定してください。	— 18,19, 21
きれいモニターが水色にならない	● 空気が汚れているときは黄～赤で点滅します。 ● お部屋の窓やドアが開いていたり、気密性が低いお部屋の場合、外部の汚れが入ってくるため、水色になるまでに時間がかかる場合があります。	8 —	
きれいモニターが赤になっただまま変わらない	● センサー部にホコリが詰まっている可能性があります。 ⇒ センサー部のお手入れをしてください。	24	
きれいモニターがたびたび切り換わる	● ドアの開閉による空気の流れに反応することがあります。 ● センサーの感度を調整することができます。 ⇒ 運転を停止して高感度ホコリセンサーとニオイセンサーの感度を「低い」、または「標準」に設定してください。	— 18,19, 21	

	こんなとき	お調べください	参照 ページ
転倒時	本体が転倒してしまったとき (加湿運転中、またはタンクに水が入った状態)	●タンク・トレーに水が入った状態で本体を倒してしまったときは、電源プラグを抜いて、お買いあげの販売店、または「お客様ご相談窓口」へ点検・依頼してください。	43
	本体を固定して使いたい	●ストッパー(左右2カ所)で、キャスターを固定してください。 必ず、左右のストッパーを同時に使用してください。 	9
その他	吹出口(前)から吹き出す風が冷たい、肌寒い	●風量を「静音」に切り換えてください。 ●前ルーバーの角度を手で動して調節できます。風向きを変更してください。	13 13
	トレーが引き出せない	●トレーを少し持ち上げて、引き出してください。	26
	トレーが本体に入らない	●加湿フィルターの灰色の面を本体正面側に取り付けていますか？ ●トレーシキリを正しく取り付けていますか？	27 33
	長期間使用しないとき 加湿運転を使用しないとき	●お手入れ後、各部分の水分をよく拭き取り、十分に乾燥させます。特に加湿フィルターやトレーは陰干しして、しっかり乾かしてから本体に取り付けてください。(カビ・雑菌を防ぐ)	22
	コネクトランプが点灯しない/消えている 	●無線LAN機能が停止、またはルーターと無線LAN接続が完了していません。 ⇒詳しくは、別冊の無線LANガイドブックをご覧ください。	7
コネクトランプが点滅する 	●無線LAN機能設定中、またはエラーが発生しています。 ⇒別冊の無線LANガイドブック「こんなときは？」をご覧ください。	7	
エラー表示	モニターに E2 が表示される	●加湿フィルター・トレーがきちんと取り付けられていますか？ ⇒取り付けを確認してから、もう一度運転操作をおこなってください。	26,27
	モニターに E9 が表示される	●ユニットが正しく挿入されていますか？ ⇒ユニットを取り出し再度奥まで挿入し、もう一度運転操作をおこなってください。	28,29
	モニターに U3 が表示される	●プラズマクラスターイオンの濃度が低下しています。 ⇒ユニット(電極部)のお手入れをしてください。	28,29
	モニターに E1 E4 E6 E8 が表示される	●電源プラグを抜いて、1分程度たってから再び差し込み、もう一度運転操作をおこなってください。 <div style="border: 1px solid black; padding: 5px; margin-top: 10px;">くり返しエラー表示になるときは、お買いあげの販売店、または「お客様ご相談窓口」にご相談ください。(43ページ)</div>	—

仕様

無線LAN機能に関する仕様については、別冊の「無線LAN ガイドブック」をご覧ください。

形 名	KI-JS70					
電 源	100V 50-60Hz共用					
プラズマクラスター 適用床面積(目安) ^{※1}	約16畳(約26m ²)					
運 転 モード	加湿空気清浄			空気清浄		
適用床面積(目安) ^{※2}	プレハブ洋室~18畳(30m ²) 木造和室~11畳(18m ²)			~31畳(51m ²)		
清 浄 時 間	8畳を12分(「強」運転時)			8畳を9分(「強」運転時)		
風 量 切 換	「強」	「中」	「静音」	「強」	「中」	「静音」
風 量 (m ³ / 分)	5.2	3.1	1.5	6.7	2.7	0.8
消 費 電 力(W) ^{※3}	45	22	5.0(4.8)	80	14	2.9(2.7)
定格消費電力(W) ^{※4}	81					
1時間あたりの電気代(円) ^{※5}	約1.22	約0.59	約0.14(0.13)	約2.16	約0.38	約0.08(0.07)
運 転 音(dB)	49	45	24	54	41	15
加 湿 量(mL/h) ^{※6}	630	410	230	— ^{※7}	— ^{※7}	— ^{※7}
連続加湿時間(時間) ^{※8}	約4.8	約7.3	約13.0	—	—	—
タンク容量(L)	約3.0					
外形寸法(mm)	幅370×奥行293×高さ660					
質 量(kg)	約10					
電源コード長さ(m)	1.8					
待機時消費電力(W)	約0.7(0.9) ^{※9}					

形 名	KI-JS50					
電 源	100V 50-60Hz共用					
プラズマクラスター 適用床面積(目安) ^{※1}	約13畳(約21m ²)					
運 転 モード	加湿空気清浄			空気清浄		
適用床面積(目安) ^{※2}	プレハブ洋室~15畳(25m ²) 木造和室~9畳(15m ²)			~23畳(38m ²)		
清 浄 時 間	8畳を13分(「強」運転時)			8畳を12分(「強」運転時)		
風 量 切 換	「強」	「中」	「静音」	「強」	「中」	「静音」
風 量 (m ³ / 分)	4.7	2.7	1.2	5.1	2.0	0.8
消 費 電 力(W) ^{※3}	53	23	4.8(4.6)	64	10	3.0(2.8)
定格消費電力(W) ^{※4}	65					
1時間あたりの電気代(円) ^{※5}	約1.43	約0.62	約0.13(0.12)	約1.73	約0.27	約0.08(0.08)
運 転 音(dB)	52	45	24	53	38	15
加 湿 量(mL/h) ^{※6}	550	350	170	— ^{※7}	— ^{※7}	— ^{※7}
連続加湿時間(時間) ^{※8}	約4.5	約7.1	約14.7	—	—	—
タンク容量(L)	約2.5					
外形寸法(mm)	幅345×奥行262×高さ631					
質 量(kg)	約8.9					
電源コード長さ(m)	1.8					
待機時消費電力(W)	約0.7(0.9) ^{※9}					

- 本機は50Hz・60Hzいずれの地域でもご使用になれます。
転居などにより電源周波数が変わっても、部品の取り換えや、調整の必要はありません。
 - 仕様欄の数値はプラズマクラスターイオン「入」のときの値です。
 - 風量・消費電力・運転音・加湿量の数値は「使い捨てプレフィルター」無しの場合の数値です。
- ※1 商品を壁際に置いて、「中」運転時に部屋中央(床上1.2m)で25,000個/cm³のイオンが測定できる床面積の目安です。
- ※2 適用床面積は風量「強」で運転したときの面積です。加湿空気清浄運転時は「日本電機工業会規格 (JEM1426)」に基づき、プレハブ住宅洋室の場合を最大適用床面積とし、木造和室の場合を最小適用床面積としたものです。
ただし、壁・床の材質、部屋の構造、使用暖房器具などによって適用床面積は異なりますので、お買いあげの販売店にご相談ください。空気清浄運転時は「日本電機工業会規格 (JEM1467)」に基づくものです。
- ※3 無線アダプターを起動していないときの消費電力です。無線アダプター起動時は、消費電力が最大で約1W高くなります。()内の数字は、モニター「切」時での消費電力です。
- ※4 無線アダプターを起動し、空気清浄運転を風量「強」で運転したときの消費電力です。
- ※5 無線アダプターを起動していないときの電気代を、電力料金目安単価27円/kWh(税込)[2014年4月改定](家電公取協調べ)で計算しています。また、()内の数字は、モニター「切」時での電気代です。
- ※6 温度20℃/湿度30%の環境における加湿量です。室内の温度・湿度によって加湿量が変わります。
(温度が高い、または湿度が低いほど加湿量が多くなる。また、温度が低い、または湿度が高いほど加湿量が少なくなる)
- ※7 タンクに水が入っているときは、水は減り若干加湿します。
- ※8 温度20℃/湿度30%での時間です。ご使用の環境によっては、表示時間より長くなる場合があります。
- ※9 ()内の数字は、無線アダプター「起動」時の待機時消費電力です。
無線アダプター「切」にしたいときは、無線LANガイドブックをご覧ください。
無線アダプター「切」時は、無線LAN機能を使用できなくなります。

待機時消費電力の削減について

この製品は電源プラグを差し込んだ状態では電子回路を動作させるために、仕様欄に記載の待機時消費電力を消費しています。
省エネルギー推進のため、ご使用にならないときは電源プラグを抜いてください。

印刷物付属品

- 取扱説明書(1部)
- 無線LANガイドブック(1部)
- 保証書

※ 当商品は日本国内向けであり、日本語以外の説明書はありません。
This model is designed exclusively for Japan, with manuals in Japanese only.

保証とアフターサービス

修理を依頼されるときは

出張修理

- 1 「こんなときは？」(33~39ページ)を調べてください。
- 2 それでも異常があるときは使用をやめて、必ず電源プラグを抜いてください。
- 3 お買いあげの販売店に、次のことをお知らせください。

- 品名：加湿空気清浄機
- 形名：(保証書に記載の形名)
- お買いあげ日(年月日) • 故障の状態(具体的に)
- ご住所(付近の目印も合わせてお知らせください)
- お名前 • 電話番号 • ご訪問希望日

便利メモ

お客様へ…お買いあげ日・販売店名を記入されると便利です。

お買いあげ日	販売店名
年 月 日	電話() -

保証期間中

- 修理に際しましては保証書をご提示ください。保証書の規定に従って修理させていただきます。

保証期間が過ぎているときは

- 修理すれば使用できる場合には、ご希望により有料で修理させていただきます。

修理料金のしくみ

- 修理料金は、技術料・部品代などで構成されています。

技術料	故障した製品を正常に修復するための料金です。
部品代	修理に使用した部品代金です。
出張料	製品のある場所へ技術者を派遣する場合の料金です。

保証書(別添)

- 保証書は「お買いあげ日・販売店名」などの記入をお確かめのうえ、販売店から受け取ってください。保証書は内容をよくお読みの後、大切に保存してください。
- 保証期間… お買いあげの日から1年間です。ただし、プラズマクラスターイオン発生ユニットのみ、2年間です。保証期間中でも有料になることがありますので、保証書をよくお読みください。
 - 集じんフィルター
 - 脱臭フィルター
 - 加湿フィルター
 - Ag+イオンカートリッジ
 - 使い捨てプレフィルターは消耗品ですので、保証期間内でも「有料」とさせていただきます。

補修用性能部品の保有期間

- 当社は加湿空気清浄機の補修用性能部品を、製品の製造打切後、6年保有しています。
- 補修用性能部品とは、その製品の機能を維持するために必要な部品です。

愛情点検



長期ご使用の場合は商品の点検を!
こんな症状はありませんか?

- 電源コードや電源プラグが異常に熱くなる。
- 電源コードに深いキズや変形がある。
- さわるとビリビリ電気を感じる。
- コゲ臭いニオイがしたり、運転中に異常な音や振動がする。
- その他の異常や故障がある。

故障や事故の防止のため、使用を中止し電源プラグをコンセントから抜き、必ず販売店に点検をご依頼ください。
なお、点検・修理に要する費用は販売店に、ご相談ください。

- 上記症状がなくても、お買いあげ後5年程度たちましたら、安全のためや能力低下を防ぐため、点検をおすすめします。点検費用については販売店にご相談ください。

お客様ご相談窓口のご案内

修理・使いかた・お手入れ・お買い物などのご相談・ご依頼、および万一製品による事故が発生した場合は、**お買いあげの販売店、または下記窓口にお問い合わせください。**

ファクシミリ送信される場合は、製品の形名やお問い合わせ内容のご記入をお願いいたします。

※弊社では、フリーダイヤル・ナビダイヤルサービスをご利用のお客様に「発信者番号通知」をお願いしています。発信者番号を非通知に設定されている場合は、番号の最初に「186」をつけておかけください。



【会員サービス】「COCORO MEMBERS」入会で製品情報を上手に活用

ご愛用品を「MY家電登録」いただくと、別売品やお手入れ方法などサポート情報が手軽にご利用いただけます。修理のお申し込みをされる場合、お客様情報や製品情報を入力する手間が省けます。

COCORO MEMBERS
MY家電登録はこちら



<https://jp.sharp/support/sp/cocoro/cocoro.html>



いつでも便利なWebサービス【シャープオンラインサポート】

ご質問やお困りごとは、気軽にアクセス、修理のお申し込みや進捗確認もサポート

シャープ お問い合わせ

<https://jp.sharp/support/>

お問い合わせはこちら



使いかた・お手入れなどのご相談窓口

おかけ間違いのないようにご注意ください

受付時間 (年末年始を除く) ●月曜～土曜：9:00～18:00 ●日曜・祝日：9:00～17:00

固定電話からは、フリーダイヤル

0120 - 078 - 178

携帯電話からは、ナビダイヤル

0570 - 550 - 449

■フリーダイヤル・ナビダイヤルがご利用いただけない場合は…

電話	FAX
050 - 3852 - 5405	06 - 6792 - 5993
〒581-8585 大阪府八尾市北亀井町3丁目1番72号	



修理に関するご相談窓口

おかけ間違いのないようにご注意ください

受付時間 (年末年始を除く) ●月曜～土曜：9:00～20:00 ●日曜・祝日：9:00～17:00

固定電話からは、フリーダイヤル

0120 - 02 - 4649

携帯電話からは、ナビダイヤル

0570 - 550 - 447

■フリーダイヤル・ナビダイヤルがご利用いただけない場合は…

電話	FAX
050 - 3852 - 5520	06 - 6792 - 3221
〒581-8585 大阪府八尾市北亀井町3丁目1番72号	

■QRコードについて

QRコードは株式会社デンソーウェーブの登録商標です。誘導されるサイト、および動画の視聴は無料ですが、通信料金はお客様のご負担になります。

【ご相談窓口におけるお客様の個人情報のお取り扱いについて】

シャープ株式会社および関係会社は、お客様の個人情報をご相談対応や修理対応などに利用させていただいております。個人情報は適切に管理し、修理業務等を委託する場合や正当な理由がある場合を除き、第三者に開示・提供いたしません。個人情報の取扱いの詳細については、<https://corporate.jp.sharp/privacy/index-j.html> をご参照ください。

●所在地・電話番号・受付時間などについては、変更になることがあります。

2K1910

別売品

• お買いあげの販売店でご購入ください。(希望小売価格2021年7月現在)

形名	KI-JS70	KI-JS50
使い捨てプレフィルター(6枚)	FZ-PF80K1 希望小売価格 935円(税込)	FZ-PF51F1 希望小売価格 935円(税込)
集じんフィルター(1枚)	FZ-D70HF 希望小売価格 5,390円(税込)	FZ-D50HF 希望小売価格 4,840円(税込)
脱臭フィルター(1枚)	FZ-F70DF 希望小売価格 4,950円(税込)	FZ-F50DF 希望小売価格 4,400円(税込)
交換用	Ag ⁺ イオン (1個)	FZ-AG01K1 希望小売価格 990円(税込)
	カートリッジ (2個)	FZ-AG01K2 希望小売価格 1,980円(税込)
加湿フィルター(1個)	FZ-G70MF 希望小売価格 2,860円(税込)	
交換用プラズマクラスターイオン発生ユニット(1個)	IZ-C90M 希望小売価格 3,080円(税込)	
ペット用脱臭フィルター(1枚)*	FZ-DF70K2 希望小売価格 2,420円(税込)	FZ-DF50K2 希望小売価格 2,200円(税込)
キッチン用脱臭フィルター(1枚)*	FZ-KF70K2 希望小売価格 2,420円(税込)	FZ-KF50K2 希望小売価格 2,200円(税込)

*詳しくはお近くの販売店、またはホームページでご確認ください。
別売品をご購入の際は、本体の形名をお間違えないようご注意ください。

ホームページからご購入いただけます。

https://jp.sharp/support/air_purifier/doc/filter_top.html



お問い合わせ先

お問い合わせの前にもう一度
「こんなときは？」(33~39ページ)をご確認ください。

43ページに記載のお客様ご相談窓口よりお問い合わせください

Webもご活用ください。

シャープ お問い合わせ

<https://jp.sharp/support/>



Q&A情報 よくあるご質問

お問い合わせの多いご質問や、アドバイスなど



ビジュアルガイド

操作手順の動画や写真でのご案内など



故障診断ナビ

症状別での故障診断など



上手な家電製品の使い方

お手入れのしかたなど

シャープ株式会社

本社 〒590-8522 大阪府堺市堺区匠町1番地