

SHARP®

加湿空気清浄機 床置型

取扱説明書

形名

ケイ アイ エフ イックス

KI-FX100



高濃度
プラズマクラスター 25000 *1

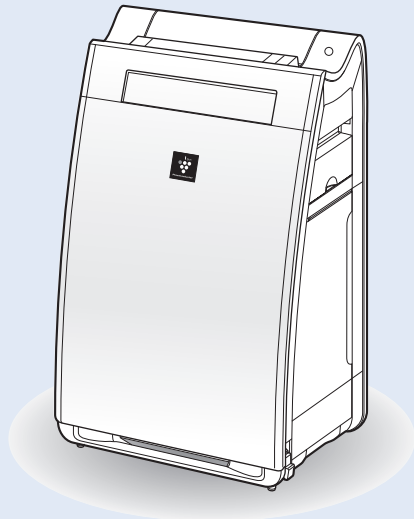

*1 当技術マークの数字は、この商品を壁際に置いて、風量「中」運転時に高濃度プラズマクラスター25000適用床面積の部屋の中央付近(床上から高さ1.2m)の地点で測定した、空中に吹き出される1cm³当たりのイオン個数の目安です。

お買いあげいただき、まことにありがとうございました。この取扱説明書をよくお読みのうえ、正しくお使いください。

ご使用前に「安全上のご注意」を必ずお読みください。この取扱説明書は、いつでも見ることが出来る所に必ず保存してください。



プラズマクラスターロゴおよびプラズマクラスター、**Plasmacluster** は、シャープ株式会社の登録商標です。

製品登録のご案内

〈SHARP i CLUB〉に製品登録いただくと、消耗品(フィルターなど)や製品に関するサポート情報などをご覧いただけます。(登録無料)

<https://iclub.sharp.co.jp/fkc/>



この製品は業務用には使用しないでください。

もくじ

ページ

はじめに	特長	2	
	安全上のご注意	4	
	各部のなまえ	6	
	ご使用前に	9	
	●フィルターの取り付け	10	
	●設置について	11	
	●タンクに水を入れる		
使いかた	運転のしかた	12	
	●しっかり循環自動運転	13	
	●風量切換		
	●パワフルショット運転		
●パワフル吸じん運転	14		
●掃除アシスト運転			
●加湿切換			
●風向きを変える			
便利な機能	●湿度/温度/24H電気代表示切換	15	
	●ココロエンジン	16	
	●雑菌予測モニター入/切	17	
	●エアコン連動	18	
	●切タイマー	19	
	●みはり機能	20	
	●モニター明るさ切換	22	
	●プラズマクラスターイオン入/切		
	●チャイルドロック		
	●センサー感度の調整		
	●運転自動復帰	23	
	お手入れ	●お手入れ箇所について	24
		・タンク/加湿フィルター・トレイ/本体/使い捨てプレフィルター/後ろパネル・センサー部	
●フィルターお手入れランプが点灯したとき		26	
●汚れがひどいとき、ニオイが気になるとき		28	
・集じんフィルター/脱臭フィルター/タンク/加湿フィルター・トレイ/後ろパネル/センサー部			
●トレイシキリ・フロート・ローラーがはずれたとき		30	
●ユニット(電極部)	31		
ユニット/消耗品の交換	●使い捨てプレフィルター	32	
	●Ag ⁺ イオンカートリッジ		
	●ユニット		
	●加湿フィルター		
	●集じんフィルター		
●脱臭フィルター	33		
必要なとき	こんなときは?	34	
	仕様	41	
	保証とアフターサービス	42	
	お客様ご相談窓口のご案内	43	
別売品	裏表紙		

特長

ページ の数字は、主な説明のあるページを示しています。

プラズマクラスター空気清浄機で、1年中空気の

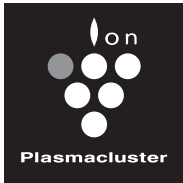

高濃度プラズマクラスター25000*1 搭載

- ・自然界にあるのと同じイオン
- ・作用メカニズムも解明*2
- ・もちろん安全性も確認済み*3

プラズマクラスター空気清浄機の効果についてはホームページからご確認いただけます

<http://www.sharp.co.jp/kuusei/>



高濃度
プラズマクラスター25000 *1

●パワフルショット運転 (13ページ)

ソファやカーペット、カーテンなどに付着したニオイや菌が気になるときにおすすめ。プラズマクラスターイオンを前方向に集中的に放出し、付着したニオイや菌などを狙って、キレイにします。

★試してみてください★

汗やタバコ、料理のニオイが付着した衣類にもプラズマクラスターイオンを集中的に当ててみましょう。

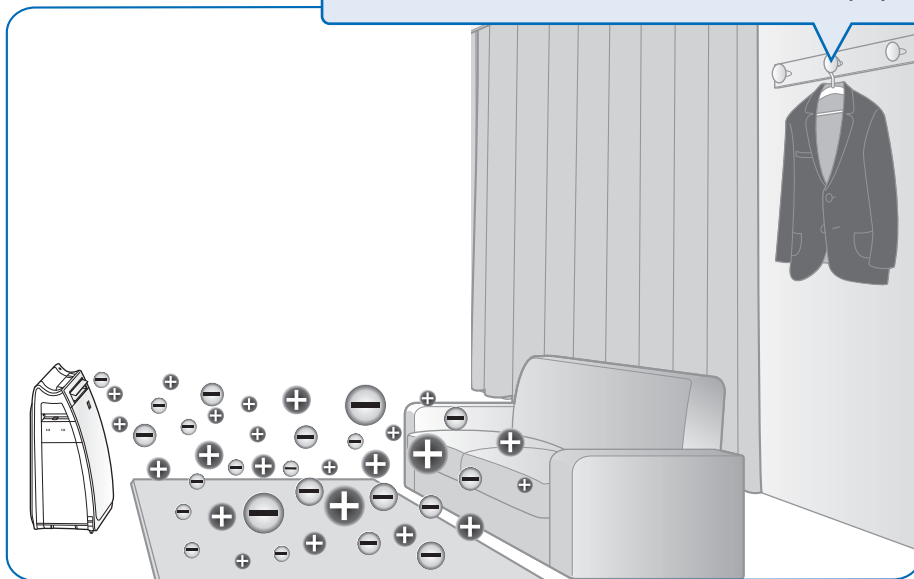

●PM2.5モニター (8ページ)

PM2.5など微小粒子の多さ(目安)をモニターの色でお知らせします。

- ・PM2.5とは2.5 μ m以下の微小粒子状物質の総称です。
★こんなものにもPM2.5は含まれます
 - ・タバコや線香などの煙
 - ・調理時に発生する煙
 - ・自動車などの排気ガス
 - ・物を燃やした時に発生する煙
- ・PM2.5モニターのお知らせは、あくまでも目安としてお使いください。

●「ココロエンジン」搭載 (16ページ)

お部屋の状態や使いかたに合わせたアドバイス、親しみのある挨拶や声掛けなど、ココロエンジンが音声で心配りをします。

ココロエンジンマークおよびココロエンジンは、シャープ株式会社の登録商標です。

*1 表紙の注釈を参照してください。

*2 ドイツアーヘン応用科学大学 アートマン教授(ウイルス・カビ菌・菌)
広島大学大学院 先端物質科学研究所(ダニのふん・死がいのアレル物質)

*3 (株)LSIメディアエンス

悩みに応えます

●スピード循環気流を応用した3つの運転

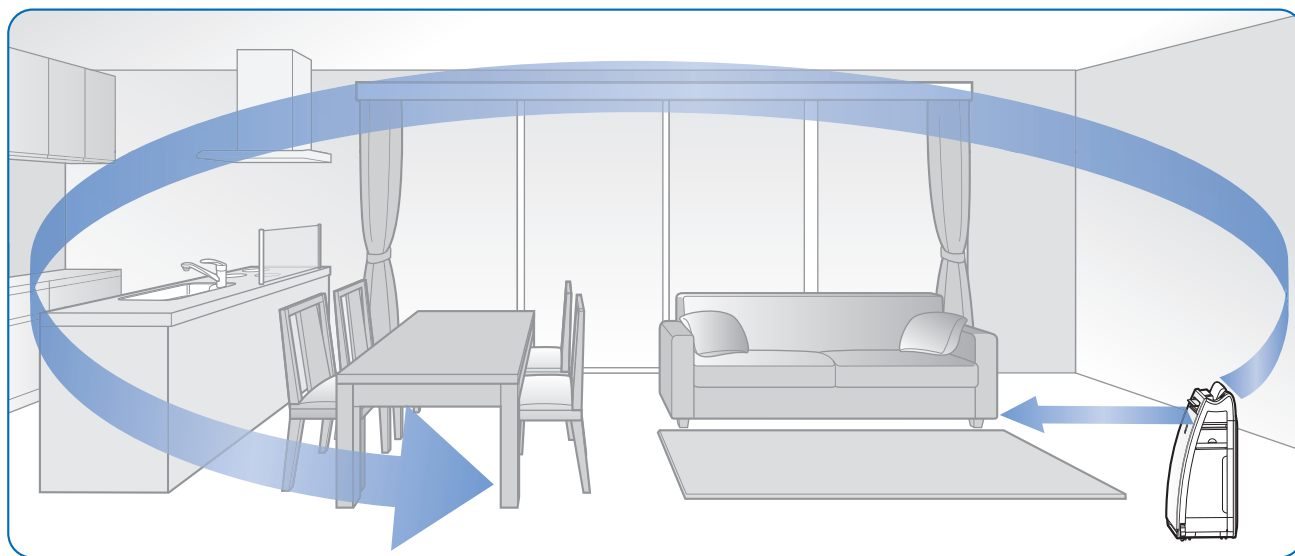

① しっかり循環自動運転

5つのセンサーでみはってかしく運転。空気がキレイでも定期的に空気をしっかり循環する、毎日の暮らしにおすすめの運転です。(12ページ)

② パワフル吸じん運転

微小な粒子やニオイを素早くキレイにしたいときにおすすめの運転です。(13ページ)

③ 掃除アシスト運転

掃除機をかけた後などに舞い上がるホコリの落下を抑えながら効果的に集じんします。(13ページ)

●雑菌予測モニター

8ページ

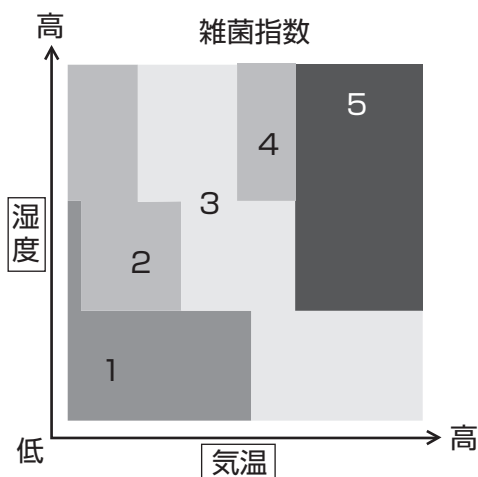

日本気象協会



tenki.jp 提供の「雑菌指数」に基づき、雑菌の増殖しやすい温度・湿度になると本体のランプと色でお知らせ。風量を強めてプラズマクラスターイオンと集じんを強化する風量「梅雨」をおすすめします。

雑菌指数
ランク1~3
<消灯>

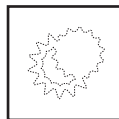

油断は禁物
室温や湿度が
上がると注意が必要

雑菌指数
ランク4
<橙点灯>



菌の増殖注意
適切な室温・湿度を
保ちましょう！

雑菌指数
ランク5
<赤点灯>



菌の増殖警戒
室温・湿度ともに
菌の増殖に警戒！

出所：日本気象協会
tenki.jp

※「雑菌指数」は、日本気象協会tenki.jpの除菌指数を基に、気温0℃から45℃、湿度0%から100%の範囲内で計算しています。
日本気象協会tenki.jp <http://www.tenki.jp/>
(除菌指数の掲載期間は4~9月)





安全上のご注意

必ずお守りください

人への危害、財産への損害を防ぐため、お守りいただくことを説明しています。

■誤った使いかたで生じる内容を次のように区分して、説明しています。

 **警告** 「死亡、または重傷を負うおそれがある」内容。

 **注意** 「軽傷を負う、または財産に損害を受けるおそれがある」内容。

■お守りいただく内容の種類を次の図記号で説明しています。

 してはいけないこと。

 しなければならないこと。



警告

火災や漏電、感電、大けがを防ぐ

差込プラグや電源コードは



- 配線器具の定格を超える使いかたや交流100V以外では使わない
日本以外では使わない
(火災・感電の原因)
- 電源コードを傷付ける・加工する・無理に曲げる・引っ張る・ねじる・束ねる・高温部に近づけるなどしない
(電源コードが破損し、火災・感電の原因)
- 重いものを載せたり挟み込ませない
(電源コードが破損し、火災・感電の原因)
- 電源コードや差込プラグが傷んだり、コンセントの差し込みがゆるいときは、使わない
(火災・感電・ショートの原因)
- ぬれた手で抜き差ししない
(感電の原因)
- 移動するときにキャスターで電源コードを傷付けない
(感電や発熱・火災の原因)



- 差込プラグのホコリは定期的に取り
(ホコリがたまると、湿気などで絶縁不良になり火災・感電の原因)

お手入れ時は



プラグを抜く

- お手入れ・点検・移動時には必ず運転を停止し、差込プラグを抜く
(感電やけがの原因)

異常時(こげくさいニオイなど)は



- 運転を停止して、差込プラグを抜く
(発煙・発火・感電・けがの原因)
すぐに差込プラグを抜いて、お買いあげの販売店、または「シャープお客様ご相談窓口」へ点検・修理を依頼してください。

43ページ

ご使用時は



- 吸込口・吹出口に指や棒などを入れない
(感電・故障の原因)
- 改造はしない
また、修理技術者以外は、分解・修理をしない
(火災・感電・けがの原因)
修理は、お買いあげの販売店、または「シャープお客様ご相談窓口」へ依頼してください。(43ページ)
- お茶や水などをこぼさない
水につけたり、水をかけたりしない
本体に直接水を入れない
(本体内部に水が入り、感電・ショート・発火の原因)
- 幼児の手の届く範囲では使用しない
(感電・けがの原因)



注意

漏電やけがを防ぎ、財産を守る

差込プラグや電源コードは



プラグを抜く

- 電源コードは必ず差込プラグを持って抜く
(火災・感電・ショートの原因)

- 長時間使わないときは、必ず差込プラグをコンセントから抜く
(絶縁劣化による感電・漏電火災の原因)

ご使用時は



- 可燃性のものや火のついたたばこ・線香などを吸込口に近付けない
(発火の原因)
- ベンジン、シンナーで拭いたり、殺虫剤をかけない
(ひび割れ・感電・火災の原因)
- 室内くんじょうタイプ(発煙型)の殺虫剤使用時は運転しない
機械内部に薬剤成分が蓄積し、その後吹出口から放出されて、健康に良くないことがあります。殺虫剤の使用後は、十分に換気してから運転してください。
- 本体の上に乗る・寄りかかるなどしない
(転倒によるけがや、故障の原因)
- 美術品や学術資料などの保存、業務用などの特殊用途には使わない
(保存品の品質低下の原因)
- 加湿フィルターを本機以外では、絶対に使用しない

- 水道水以外は使わない
また、40℃以上のお湯やアロマオイル・化学薬品・汚れた水・洗剤・芳香剤を入れない
(ひび割れ・水もれ・異臭の原因)
- 本体を傾けたり、不安定な場所や高い所に置かない
(転倒によるけが・故障・水もれの原因)
- トレー内の水を飲まない、飲ませない
(体調不良の原因)
- 浴室など、湿気の多い場所・水のかかる場所で使わない
(火災・感電・故障の原因)
- キャスターを引きずって本体の方向を変えたり、移動させない
畳や傷の付きやすい床・凹凸のある所・毛足の長いじゅうたんなどでは持ち上げて移動してください。
(床面やじゅうたん、畳などを傷付ける原因)



- 移動させるときは、必ず運転を停止し、タンク・トレーを抜いて、側面の本体取っ手をしっかり持つ
吹出口やルーバーを持って移動しない。
(水もれ・故障・破損・けがの原因)

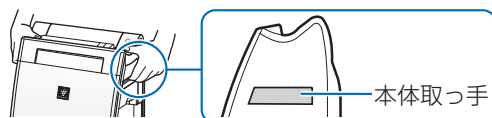

- タンクおよびトレーの水は、定期的に新しい水道水と入れ換え、常に清潔を保つよう、お手入れする (24, 27, 29 ページ)
加湿機能を使用しないときは水を捨てる
(カビや雑菌が繁殖し悪臭の原因、水もれの原因)
まれに体質によっては過敏に反応し、健康を害することがあります。
この場合は、医師にご相談ください。

- キャスターで移動させるときは、ストッパーのロック(左右2カ所)が解除されていることを確認して、ゆっくりと移動させる
(床やじゅうたん、畳などを傷つける原因)

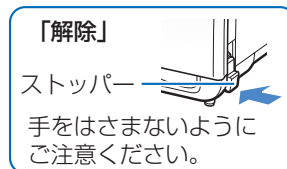

- 燃焼器具と一緒に運転するときはこまめに窓を開け、換気をする
当製品は、一酸化炭素などの有害物質を除去するものではありません。(換気が不十分の場合、酸素不足による窒息の原因)
- フィルター・タンク・トレーは取り付けて運転する
(清浄効果が得られない。また、故障の原因)

各部のなまえ

本体

前面

本体取っ手(左右2カ所)

センサー部(内部)
(温度センサー、湿度センサー)

ユニット*

ユニット清掃ブラシ

※ユニットとはプラズマクラスターイオン発生ユニットのことです。お手入れ時と交換時以外は取りはずさないでください。ユニット清掃ブラシはユニット以外の清掃に使わないでください。(31ページ)

背面

タンク取っ手
タンク

Ag+イオン
カートリッジ

タンクキャップ

加湿フィルター

加湿運転しないときも、必ず取り付けて運転してください。

トレイ

はずさないで!

トレイシキリ
フロート

発泡スチロールは
梱包材ではありません。

ローラー

ユニットフタ

差込プラグ

電源コード

操作部 (7ページ)

赤外線受光部

(空気清浄機との連動機能が付いた、シャープ製エアコンとの連動運転)

(18, 19ページ)

表示部 (7ページ)

前ルーバー(自動開閉)

吹出口(前)

本体

キャスター(4カ所)

ストッパー(左右2カ所) (10ページ)

後ろルーバー(自動開閉)

吹出口(後ろ)

センサー部(内部)/
センサーフィルター
(高感度ホコリセンサー、
ニオイセンサー)

はずさないで!

必ず取り付けて
ください。



集じんフィルター

脱臭フィルター

後ろパネル

吸込口

吹出口や吸込口をふさが
ないでください。

同梱品

使い捨てプレフィルター
(3枚) (25ページ)



取付けシール
(10片入)



取り付け方法については、使
い捨てプレフィルターに同梱
の取扱説明書を参照ください。

★印があるボタンを押すと、
運転開始します。

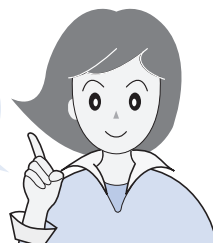

操作部/表示部

操作部

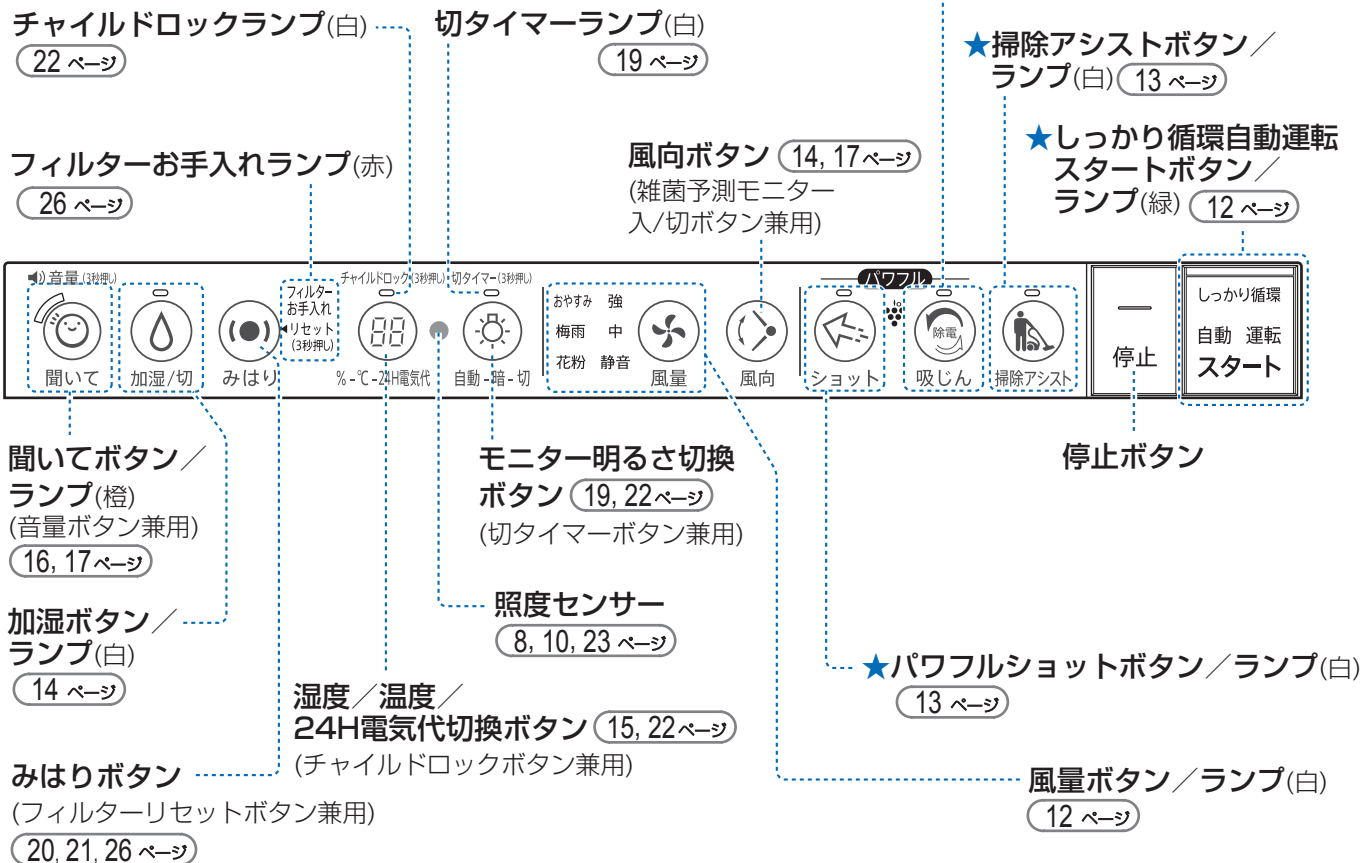

表示部

お部屋の空気の汚れ具合(ホコリやPM2.5、ニオイなど)・湿度や温度の目安などをお知らせします。

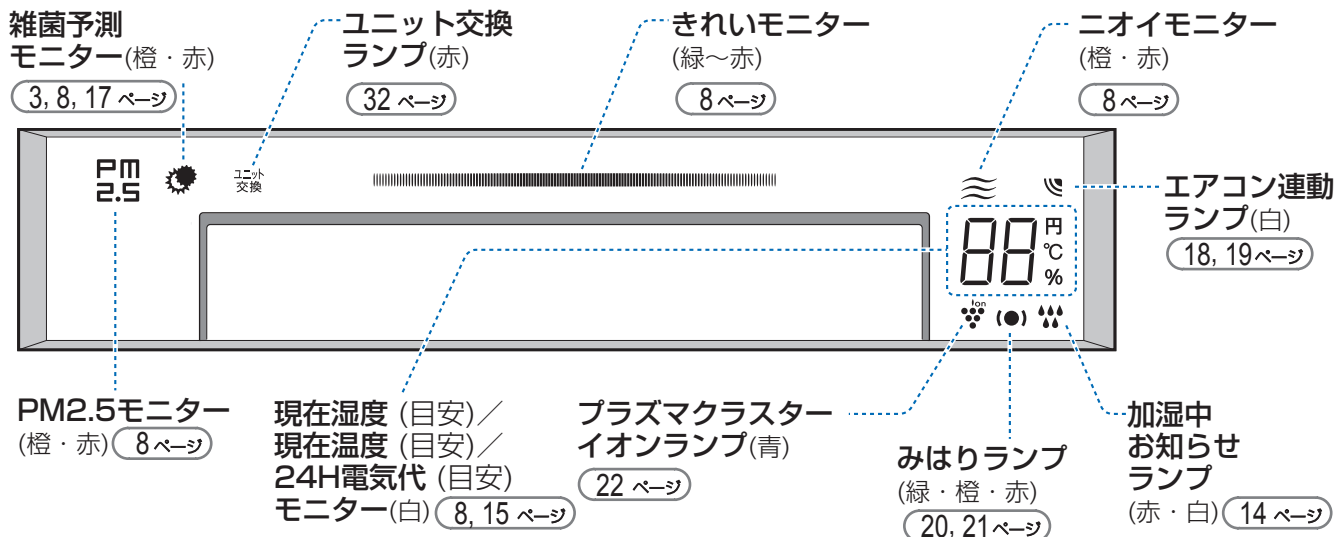

各部のなまえ (つづき)

センサーと表示について

この空気清浄機には5つのセンサーが搭載されています。各センサーが検知するものは以下の通りです。

高感度ホコリセンサー	ハウスダスト(ホコリ・ダニのふん・死がい・カビの孢子・花粉)・タバコの煙・PM2.5(2.5μm以下の微小粒子状物質)など PM2.5を含む微小粒子から花粉などの大きな粒子までを検知します
ニオイセンサー	タバコや線香のニオイ・化粧品・アルコール・スプレー類など
温度センサー・湿度センサー	お部屋の温度・湿度
照度センサー	お部屋の明るさ

センサーで検知したお部屋の空気の汚れや温度、湿度を表示モニターで表示します。

※本体の色調により、モニターの色は少し違って見えることがあります。

きれいモニター

高感度ホコリセンサー、ニオイセンサーによって、お部屋の空気の汚れ具合(大きなホコリや小さなホコリ、ニオイなど)を総合判定し、5段階のモニターの色と点滅の速さでお知らせ。

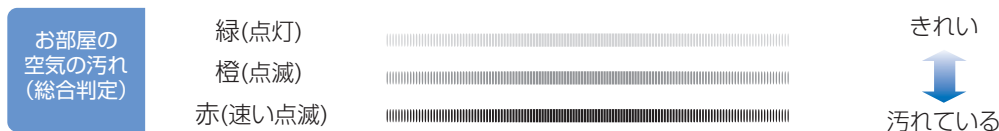

ホコリの中のPM2.5など微小な粒子の多さ(目安)をモニターの色でお知らせ

お部屋の空気のニオイの強さをモニターの色でお知らせ

PM2.5モニター



★こんなものにもPM2.5は含まれます
 ・タバコや線香などの煙 ・調理時に発生する煙
 ・自動車などの排気ガス ・物を燃やした時に発生する煙

高感度ホコリセンサーとPM2.5モニターの詳細については、こちらをご覧ください。
http://www.sharp.co.jp/support/air_purifier/visualguide.html



ニオイモニター

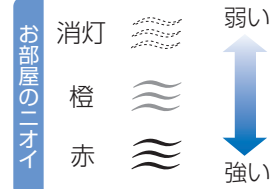

雑菌予測モニター

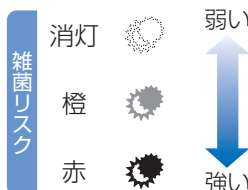

日本気象協会 **tenki.jp** 提供の
 雑菌指数より、雑菌の増殖のしやすさを3段階でお知らせします。

3ページ

※点灯するまで、一定時間が必要です。

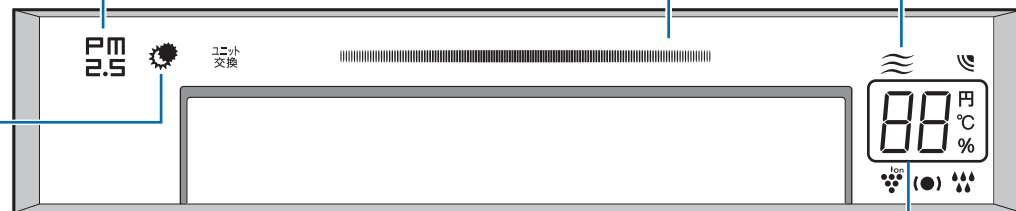

湿度/温度表示(目安)

温度センサー・湿度センサーで検知し、現在のお部屋の湿度/温度(目安)をお知らせ。

現在湿度(目安)モニター
 (6~99%まで1%刻みで表示)



・お好みの湿度に設定することはできません。
 ・除湿することはできません。

現在温度(目安)モニター
 (0~50℃まで1℃刻みで表示)



・温度を調整する機能はありません。

※24H電気代(目安)も表示することができます。 (15ページ)

ご使用前に

フィルターの取り付け

差込プラグをコンセントに差し込む前に、取り付けてください

1

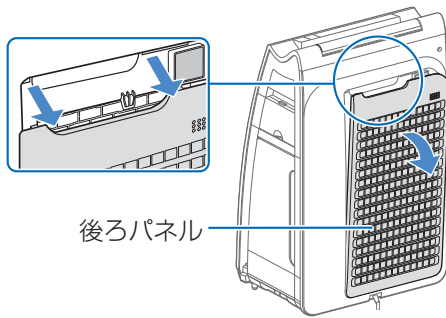

後ろパネルを
はずし、
フィルターを
取り出す

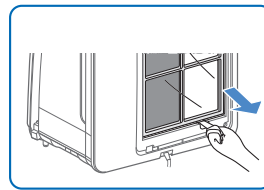

- 本体の中にフィルター(2種類)が入っています。

2

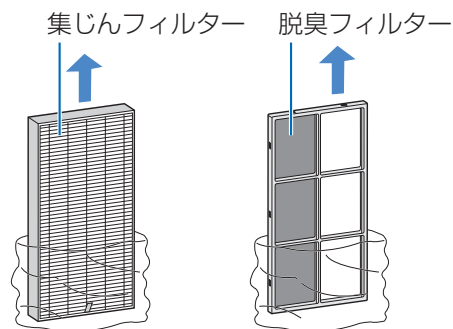

フィルター(2種類)を
ポリ袋から取り出す

- 集じん・脱臭フィルターは絶対に水洗いしないでください。(フィルターの機能を失います)
- 各フィルターはポリ袋から取り出した直後にわずかにニオイがすることがありますが、フィルターの性能には問題ありません。

3

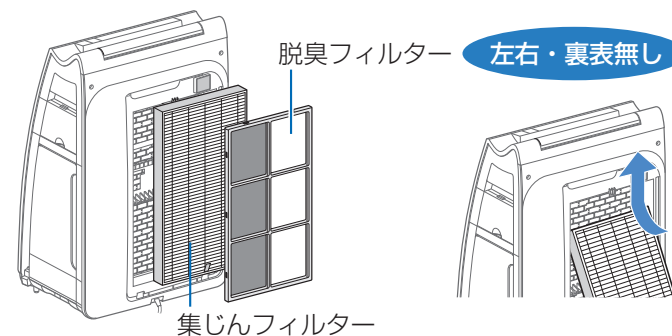

- 集じんフィルター(厚みのある方)は、タグのある面を手前に取り付けてください。裏表を逆に付けると、清浄効果が得られません。

タグのある面が手前

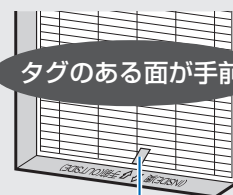

タグ

- 脱臭フィルターには裏表はありません。

4

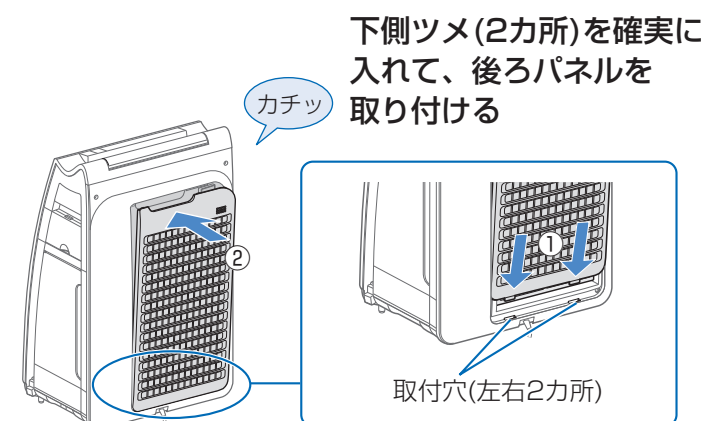

- お好みで同梱の「使い捨てプレフィルター」をご使用ください。取り付け方法は同梱の取扱説明書をご参照ください。

ご使用前に (つづき)

設置について

本体を適切な場所に設置してください

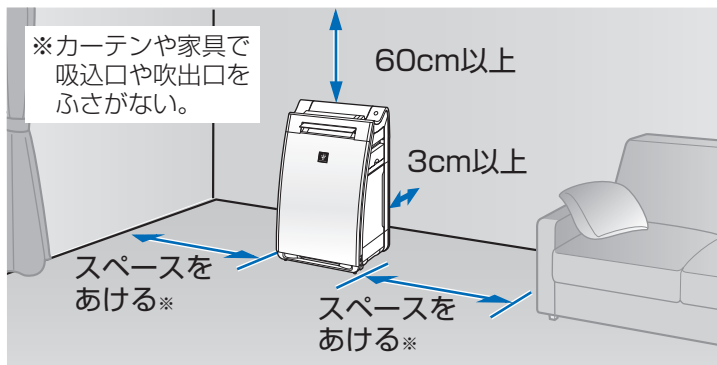

壁に3cmまで近づけた状態で使用しても、集じん能力は変わりませんが、周辺の壁や床が汚れるおそれがありますので、できるだけ離してください。

- 約0～35℃のお部屋で使用する
結露や凍結によるフィルター寿命の低下や故障の原因。
- 直射日光の当たる場所から離す
- 暖房器具の風の当たる場所や窓の近くに置かない
変形、変質、変色やセンサーの誤作動の原因。
- 丈夫な場所に置く
床の凹みや傷の原因。
- 本体周辺の壁や家具が汚れる場合は壁から十分に離して使用する
- 同じ場所で長時間ご使用の場合は、製品下部の床や周辺の壁などの汚れに注意する
ときどき製品を移動し、床なども清掃する。
- テレビやラジオにノイズが入ったり電波時計が正しく時刻表示しないときはテレビ、ラジオ、電波時計などからできるだけ離す

ご注意

- 本体の近くでは、フッ素樹脂やシリコンを配合した化粧品など*は使わない。
*ヘアケア商品 (枝毛コート液・ヘアムース・ヘアトリートメントなど)、化粧品、制汗剤、静電気防止剤、防水スプレー、つや出し剤、ガラスクリーナー、化学ぞうきん、ワックスなど。

本体内部にフッ素樹脂やシリコンなどの絶縁物が付着し、プラズマクラスターイオンが発生しなくなる場合があります。(エラー「U3」を表示します)
その場合、ユニット電極部のお手入れをしてください。(31 ページ)

エアコン連動のご使用时

エアコンからの信号が受信できるように、障害物がない場所に設置してください

(設置イメージ)

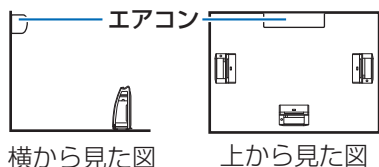

横から見た図

上から見た図

エアコン連動 (18 ページ)

照度センサーについて

お部屋の明るさに合わせて、モニター明るさ「自動」時の表示部の明るさや、自動運転と風量「おやすみ」時の風量を自動的に変更します。

右のような場所に設置した場合は、照度センサーが明るさを正しく検知できないため誤作動する可能性があります。

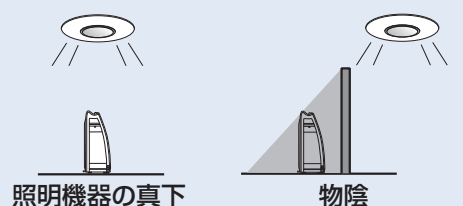

照明機器の真下

物陰

設置位置によっては、お部屋の明るさに合わない運転をすることがあります。その場合は、設置位置を調節してください。(センサーの感度を調整することもできます。(23 ページ))

本体が動かないように、キャスターを固定することができます。

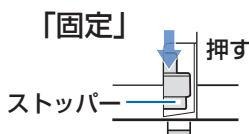

「固定」

ストッパー

押す

- 必ず水平な場所に設置してください。
- ぐらつかないか確認してください。(滑りやすい床面では、固定していても動く場合があります)

「解除」

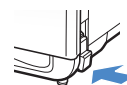

ストッパーの下側を横から押す
手をはさまないようにご注意ください。

※安全性向上のため、操作するのに力が入ることがあります。強めに操作してください。

タンクに水を入れる

加湿運転をするときは、タンクに水道水を入れてください

1

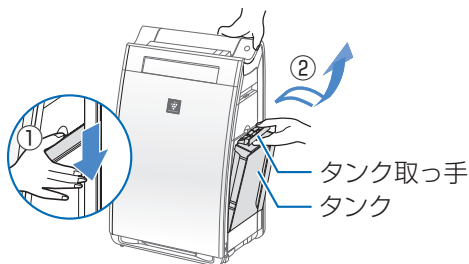

タンクを取り出す

- ① タンク取っ手を押し
- ② 手前に引く

● 水がこぼれないよう、注意してください。

2

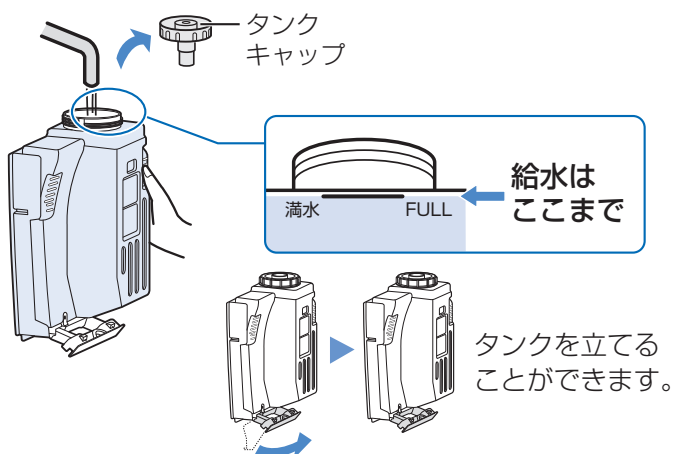

タンクキャップをはずし、タンクに水道水を入れる

● タンク内に少量の水が残ります。給水前に水を捨てた後、振り洗いをしてください。

● タンク取っ手を持って振り洗いしないでください。

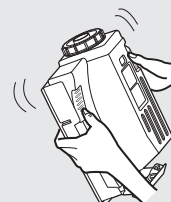

3

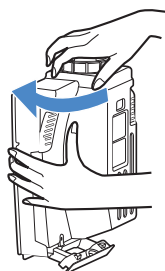

タンクキャップを締める

- しっかり締め、水もれがないことを確認してください。
- タンクキャップを下にして置かないでください。(水もれのおそれ)

4

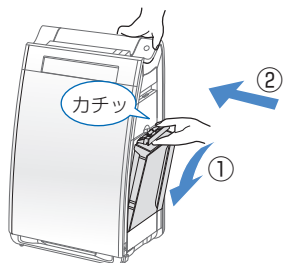

タンクを本体に取り付ける

- タンクの周りの水滴は、必ずふき取ってください。
- 指をはさまないように、注意してください。
- 本体が動かないように、しっかり押さえて取り付けてください。

本体に水を入れた後は、傾けたり、激しく動かすと水がこぼれるおそれがあります。

ご注意

- 水道水以外は使わない。(雑菌が繁殖する原因)
- 40℃以上のお湯やアロマオイル・化学薬品・汚れた水・洗剤・芳香剤などを入れない。(ひび割れ・水もれ・異臭の原因)

運転のしかた

差込プラグを
コンセントに差し
込んでください。

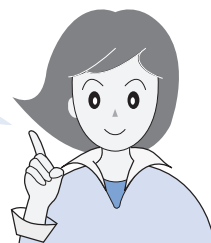

しっかり循環自動運転

風量「自動」で加湿しながら運転するおすすめのモードです（お好みの湿度には設定できません）

運転

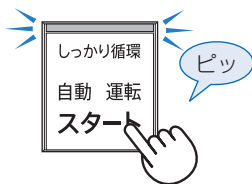

お部屋が明るくてきれいな状態(きれいモニターが緑色に点灯)が3時間続いた場合、お部屋の空気を循環させる運転を自動で10分間おこないます。

- 前ルーバー、後ろルーバーが自動的に開き、加湿「入」、風量「自動」で運転します。
- 加湿運転を切りたいとき [14 ページ](#)
- 風量を変更したいとき [12 ページ](#)
- 風向を変更したいとき [14 ページ](#)

風量切換

設定

おやすみ 強
梅雨 中
花粉 静音



お好みの風量を選ぶ

- パワフルショット運転、パワフル吸じん運転、掃除アシスト運転時は風量を変更することができません。

押すたびに、次のように変わります。

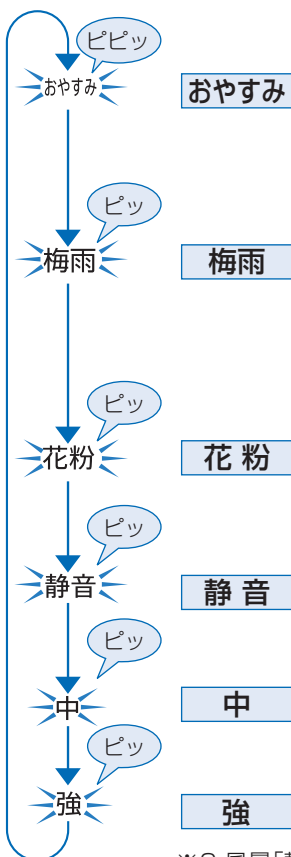

就寝時など、表示ランプを暗くして、静かに自動運転をしたいとき自動運転より、音を静かに抑えた自動運転をします。

- ・ モニターの明るさ「自動」にしている時は、お部屋が暗くなると、表示モニターが消灯します。(操作部は消灯しません)
- ・ 加湿運転「入」時は、室温に合わせて湿度60~65%に設定します。

梅雨時や雨などで、湿度が高いとき(カビやニオイが気になる時期におすすめ)雑菌予測モニターが点灯したとき

雑菌予測モニターが点灯したり、湿度が70%以上になると、風量強めの自動運転でプラズマクラスター^{※1}と集じんを強化します。(除湿することはできません)

※1 プラズマクラスターイオンを「切」に設定すると、プラズマクラスターイオンは放出されません。

花粉やホコリの多い時期に

自動的に高感度ホコリセンサーの感度を「高」にして、花粉やホコリなどを素早く検知し、自動運転します。(風量はしっかり循環自動運転より強めです)

風量「静音」連続で静かに運転します。^{※2}

風量「中」連続で運転します。^{※2}

風量「強」連続で運転します。^{※2}(運転音は大きくなります)

※2 風量「静音」「中」「強」で加湿「入」設定時は、お部屋の温度・湿度に関わらず、連続で加湿します。

各運転を途中で停止したいときは、停止ボタンを押してください。

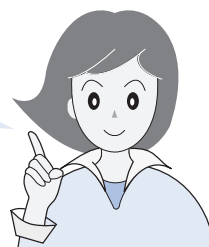

パワフルショット運転

ソファやカーペット、カーテンなどに付着したニオイや菌などを集中的にきれいにしたいとき

運転



ショット

8時間後
直前の運転に戻る

- 後ろルーバーを閉じ、前ルーバーをスイングさせて約8時間強めの風量で運転し、前方向にプラズマクラスターイオンを集中的に放出します。
- 後ろからも少し風が出ますが、性能に影響はありません。
- 風向ボタンで、前ルーバーの角度が変更できます。
- 運転停止中から運転した場合は、運転終了後、運転停止前の運転に戻ります。

パワフル吸じん運転

室内の空気の汚れを素早くきれいにしたいとき

運転



吸じん

60分後
直前の運転に戻る

- 室内に入り込む細かいホコリを素早く除去したいとき。
- 帰宅時の花粉対策
- 洗濯物を取り込むとき
- 生活臭を素早く除去したいとき
- 料理後や部屋干し時のニオイ対策

- 約10分間、最大風量でプラズマクラスターイオンを放出して静電気を抑えながら集じんします。その後50分間は高感度ホコリセンサーの感度を「高」にして、汚れを素早く検知し、自動運転します。(風量は自動運転より強めです)
- 自動で前ルーバーを閉じ、後ろルーバーを開けて運転します。(前ルーバーの角度は変更できません)
- 運転停止中から運転した場合は、運転終了後、運転停止前の運転に戻ります。

掃除アシスト運転

掃除機をかけた後などに舞い上がるホコリの落下を抑えて効果的にキレイにしたいとき

運転



掃除アシスト

15分後
直前の運転に戻る

- 前ルーバーと後ろルーバーを交互に開け閉めしながら15分間運転します。(前ルーバーの角度、風量は変更できません)
- 運転中は自動で加湿「切」に設定されます。
- 運転停止中から運転した場合は、運転終了後、運転停止前の運転に戻ります。

ご注意

- プラズマクラスターイオンは自動的に「入」になり、「切」に設定することはできません。
- 各運転中にもう一度ボタンを押すと、「ピッ」と鳴って直前の運転に戻ります。
- 適した湿度になると、加湿中お知らせランプは消灯します。(掃除アシスト運転時のみ常に消灯)
- エラー「E9」、「U3」または「B」が表示しているときは、プラズマクラスターイオンは放出されませんが、運転は続きます。

運転のしかた (つづき)

加湿切換

適した湿度になるよう加湿します

(運転中に)

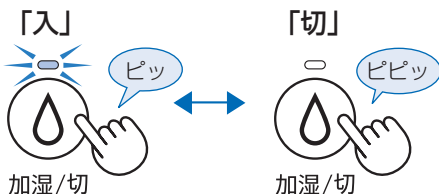

- 運転中に押すと、加湿の入/切を切り換えます。
- お好みの湿度には設定できません。

お部屋の温度	適した湿度
～18℃	65%
18℃～24℃	60%
24℃～	55%

加湿中お知らせランプ

- ☾ 消灯 加湿していません
- 白点灯 加湿中です
- 赤点滅 給水してください

入
切

ご注意

- タンクの水がなくなると、加湿中お知らせランプが赤色に点滅し、加湿は止まりますが、運転を続けます。
- 自動運転、風量「おやすみ」・「梅雨」・「花粉」、パワフル吸じん運転・パワフルショット運転のときは、適した湿度になるよう加湿量を調節します。
風量「おやすみ」時は、室温に合わせて湿度60～65%に設定します。
掃除アシスト運転時は、加湿「切」で運転します。
- 設置するお部屋の広さや状態によっては適した湿度にならなかったり、上がりすぎる場合があります。
 - 適した湿度にならないとき…風量「強」または風量「中」で運転してください。
 - 適した湿度を超えるとき……加湿運転を「切」にしてください。
- 適した湿度になると、加湿中お知らせランプは消灯します。

風向きを変える

前ルーバーの上下角度を変えることができます

(運転中に)

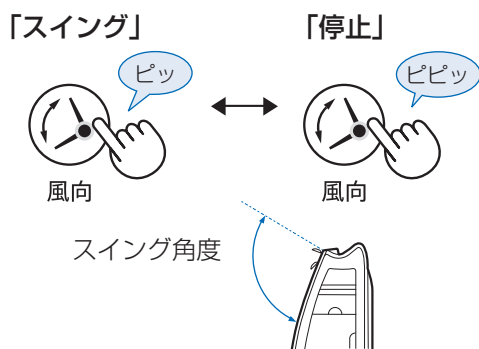

- 運転中に押すと、「ピッ」と鳴って、前ルーバーがスイングします。
- パワフル吸じん運転、掃除アシスト運転時は、風向を変更することはできません。
- スイング中にボタンを押すと、「ピピッ」と鳴って、押した位置で前ルーバーが止まります。

スイング
停止

ご注意

- 運転モードによって、スイングする角度は変わります。
- 後ろルーバーの角度を変えることはできません。
- 手で無理やりルーバーの角度を変えないでください。(故障、けがの原因)

便利な機能

湿度/温度/24H電気代表示切換

現在湿度(目安)、現在温度(目安)や、現在の運転モードを1日(24時間)続けたときの電気代(目安)を表示したいときに

表示切換

(運転中に)



%-°C-24H電気代

● 押すたびに、次のように変わります。

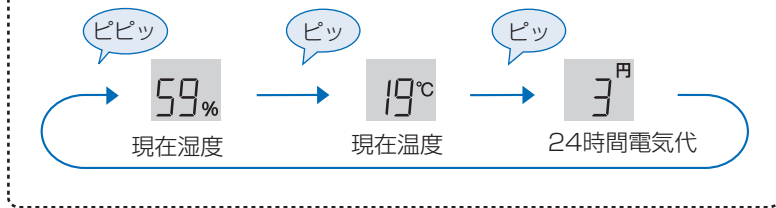

- 現在湿度・現在温度・24時間電気代は目安です。
- 自動運転、風量「おやすみ」「梅雨」「花粉」、パワフル吸じん運転中、掃除アシスト運転中は、風量が自動的に切り換わるため、現在の風量で24時間運転を続けた場合の電気代(目安)を表示しています。
- 切タイマー設定中も、現在の運転状態を24時間続けた場合の電気代(目安)を表示しています。
- 電気代は新電力料金目安単価27円/kWh(税込)で算出しています。
1円以下の小数点は四捨五入して表示します。

電力料金単価(目安)を変更したいときに

1

(運転停止中に) ボタンを順番に押してください



- 10秒以内に押してください。
- 表示部に現在設定されている電力料金単価を表示します。

2



ボタンを押して
設定したい電力
料金単価に変える

- 押すたびに1円/kWh増えます。
- 工場出荷時は27円/kWhです。

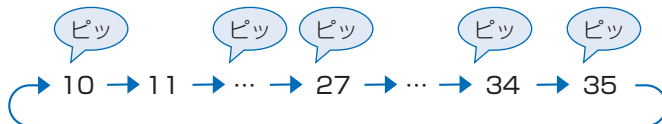

完了



電力料金単価を
表示中の値に
設定する

- 10秒間操作しない場合、電力料金単価を変更せずに自動的に終了します。
- 電力料金単価変更後は、差込プラグを抜いた場合も記憶しています。

運転のしかた / 便利な機能

便利な機能(つづき)

ココロエンジン

この加湿空気清浄機は、見えない空気の状態をセンサーでみはって音声でわかりやすくお伝えする、「ココロエンジン」機能を搭載しています。また、ご使用状況により、お手入れ時期や使いかたのコツなどもお知らせします。

(例) センサーが汚れを検知したとき
(自動運転時)

空気の汚れ、見つけました
急いでキレイにしますね

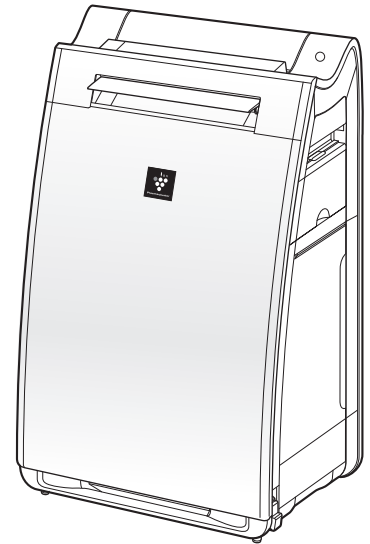

自動的にお知らせする内容

「空気がキレイになりました」

「タンクのお水が、なくなりました」

「お部屋が乾燥しています。急いで加湿しますね」(みはり機能設定時) など

聞いてボタンを押したときにお知らせする内容

「乾燥していますね」

「しばらく加湿しないときは、タンクやトレーに残ったお水を捨ててくださいね」

「イオン出てるよお～」 など



聞いて

何か操作をしたときにお知らせする内容

「タンクに水を入れてくださいね」

「音量「中」です」

「給水、ありがとう」 など

聞いてボタン



聞いて

使いかたのコツやお手入れなど、話したいことがあると、聞いてランプが点滅して、お知らせします。ボタンを押して、確認してください。聞いてランプが消灯している場合も、お話しします。

お手入れランプが点灯しています

- 空気清浄機が自動的にお知らせする内容によっては、発声から5分以内にボタンを押すと、聞き直すことができます。
(例)「もう1度言いますね。空気がキレイになりました」
- 短い間に何回も聞いてボタンを押すと、同じことを繰り返して発声します。少し時間を空けて押してください。

音量を切り換える（「ココロエンジン」の発声の音量を変更することができます）



聞いて

- ボタンを押すたびに、次のように変わります。

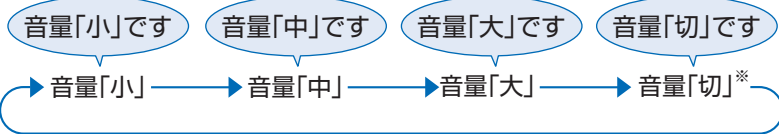

※「ココロエンジン」の発声をしなくなります。

- ① 3秒以上長押し
- ② (8秒以内に)
お好みの音量を選ぶ

- 工場出荷時は、音量「中」です。
- 「ココロエンジン」発声中に押すと、発声を途中で止めて音量「切」になります。再び発声させたいときは音量を切り換えてください。

雑菌予測モニター(☼)入/切

入/切

(運転停止中に)

「入」



風向

3秒以上長押し

「切」



風向

3秒以上長押し

- 雑菌予測モニターを「切」→「入」に設定したときは、雑菌予測モニターが10秒間、赤く点滅します。
- 工場出荷時は「入」です。

便利な機能 (つづき)

エアコン連動 (空気清浄機では設定できません。エアコンで設定してください)

シャープ製エアコン(空気清浄機との連動機能が付いたエアコン)の運転時に、お部屋の状態に合わせた運転を自動でおこないます。

設置する位置(エアコンからの距離・角度)によっては、エアコンからの信号を受信できない場合があります。

赤外線受光部がエアコンからの信号を受信できるように、障害物がない場所に設置してください。

10ページ

- 設置をしたとき、エアコンで「連動」を設定して、「エアコン連動」ランプが点灯することをご確認ください。(設定方法はエアコンの取扱説明書を参照ください)

操作方法はエアコンの取扱説明書をご確認ください。

エアコンで「連動」を設定する

設定

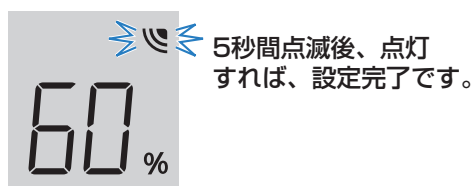

- エアコンが運転を開始すると、エアコンの運転モードとお部屋の状態に合わせた運転を開始します。
- 空気清浄機の「みはり機能」は解除されます。
- エアコン連動中は、自動運転ランプ、風量ランプ、加湿ランプ、掃除アシストランプ、パワフル吸じんランプ、パワフルショットランプは点灯しません。
- 運転停止中でも、エアコンからの信号を受けると、自動的に運転を開始します。
- 風量と加湿入/切は変更することができません。

エアコンで「連動」を解除する

解除

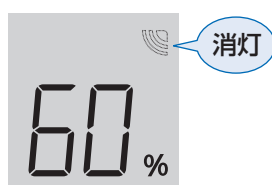

- 「エアコン連動」ランプが消灯し、エアコン連動を開始する直前の運転に戻ります。

次のようなときもエアコン連動を解除します。(エアコン連動ランプ消灯)



- 空気清浄機で次のスタート操作をしたとき
 - ・ 「しっかり循環自動運転スタートボタン」「パワフル吸じんボタン」「パワフルショットボタン」「掃除アシストボタン」を押して、運転モードを変更する。
 - ・ 「停止ボタン」を押して、運転を停止する。
 - ・ 「切タイマー」で運転を停止する。
- 一定時間エアコンからの信号を受信しなかったとき
(エアコンは定期的に信号を発信しています)

再度設定するときは、もう一度エアコンで「連動」を設定し直すか、エアコンの運転を停止してから再度運転を開始してください。

連動機能が付いたエアコンの対象機種などの詳細はサポートページをご覧ください。

http://www.sharp.co.jp/support/air_con/doc/mihari.html



エアコン連動機能を無効にしたいときは、運転停止中に
 と  を同時に3秒以上長押ししてください。
 再び、有効にしたいときは、もう一度、同時に
 3秒以上長押ししてください。



エアコン連動について

- エアコンからの信号を受信して、運転を開始します。
- タンクに水が入っていない場合は、加湿中お知らせランプが「赤」点滅します。タンクに水を入れてください。(連動する運転が、加湿ありの運転の場合)

ご注意

- エアコン連動ランプ点灯中は、空気清浄機の「みはり機能」を設定することはできません。
- 同じ部屋で、当社製エアコン(空気清浄機との連動機能が付いたエアコン)を2台以上設置する場合、「連動」の設定は1台のみにしてください。
 2台以上で「連動」を設定した場合は、正しく動作しないことがあります。

切タイマー

設定した時間が経過すると、自動的に運転を停止します

(運転中に)



- ① 3秒以上長押し
- ② (8秒以内に)
お好みの時間を選ぶ

● 押すたびに、次のようになります。



- 8秒間操作がなければ、自動的に設定を完了します。(切タイマーランプが点灯します)
- 解除したいときは表示を「 (解除)」にしてください。(切タイマーランプが消灯します)
- 設定・解除すると、8秒後に元の表示に戻ります。

設定
解除

(タイマー作動中に)



3秒以上長押し

- 残時間を表示します。(8秒間)
(1時間未満は切り上げて表示します)
(例) 

残時間：3時間を超え、4時間以下

- 残時間表示中に、続けて切タイマーボタンを押すと、設定時間を変更・解除できます。

確認

便利な機能

便利な機能 (つづき)

みはり機能

※ お部屋の状況をお知らせする機能です。
この製品で温度を調整したり、湿度を下げたりすることはできません。

みはり機能を設定すると、お部屋の温度・湿度に注意が必要な状態をセンサーが検知し、ランプの色と音声*でお知らせします。「高温・高湿みはり」と「乾燥・低温みはり」の両方がはたらきます。

*音声の鳴らない設定もできます。(17ページ)

設定
解除

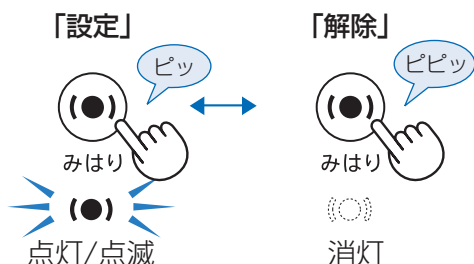

● みはりランプ「赤」点灯・点滅時は、お部屋の環境に変化がない場合、1時間ごとにお知らせ音声がかかります。

高温・高湿みはり

高温・高湿になると、ランプの色と音声でお知らせします。自動運転、風量「おやすみ」「花粉」「梅雨」、パワフル吸じん運転、パワフルショット運転で加湿しているときに、みはりランプが「橙」「赤」になると、自動的に加湿を止めます。

みはりランプ (●)	お知らせ音声※1	室内環境	温湿度エリア (下表)	表示部
赤点滅	「♪お部屋の温度・湿度が高くなっています。こまめな水分補給や、お部屋を涼しくしてくださいね」※2	高温・高湿	D	室温表示 35°C
赤	「♪お部屋の温度・湿度が高くなっています。気をつけてくださいね」※2		C	室温表示 30°C
橙	なし	やや高温・高湿	B	室温表示 25°C
緑	なし	高温・高湿でない	A	通常表示

※1 風量「おやすみ」で運転、またはお部屋が「暗い」と照度センサーが検知しているときは音量「中」「大」に設定していても、音量「小」でお知らせします。

※2 使用状況により発声内容は変わります。

● 室内環境に応じて、室温を下げたり、水分補給をすることをおすすめします。

日常生活における熱中症予防指針 (出所: 日本生気象学会ホームページより)

温度基準	注意すべき生活活動の目安	注意事項
D 危険	すべての生活活動でおこる危険性	高齢者においては安静状態でも発生する危険性が大きい。外出はなるべく避け、涼しい室内に移動する。
C 嚴重警戒		外出時は炎天下を避け、室内では室温の上昇に注意する。
B 警戒	中等度以上の生活活動でおこる危険性	運動や激しい作業をする際は定期的に十分に休息を取り入れる。
A 注意	強い生活活動でおこる危険性	一般に危険性は少ないが激しい運動や重労働時には発生する危険性がある。

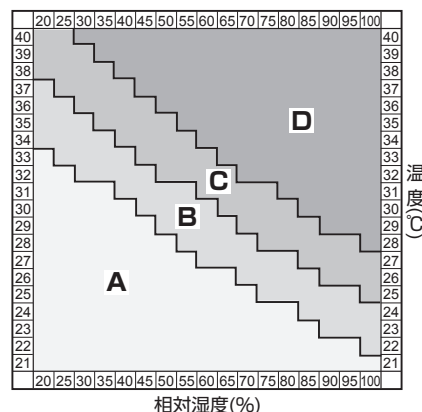

ご注意

● 熱中症を防止する機能ではありません。この機能は補助的にご使用ください。

製品の設置場所(冷暖房器具、除湿機、加湿機の近く)やご使用の環境によっては、温度/湿度を正確に検知できない場合があります。

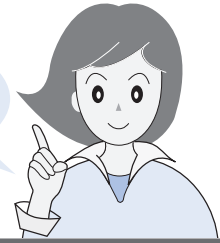

停止中のみはり機能について

運転が停止(停止ボタンで停止・切タイマーで停止)すると、みはり機能も停止します。停止中にみはりボタンを押すと、温度・湿度を検知するために、風量「静音」で送風しながら、みはり機能を継続します。(プラズマクラスターイオンは「切」で送風のみです)みはりランプのみ点灯し、お部屋の状況をランプの色と音声でお知らせするだけで、自動的に風量を変えたり加湿したりしません。

乾燥・低温みはり

ウイルスの生存しやすい湿度・温度になると、ランプの色と音声でお知らせします。自動運転で運転しているときにみはりランプが「赤」点灯になると、風量を少し強めて加湿「入」で運転を始めます。(加湿を「切」にしても加湿運転に変わり、加湿中お知らせランプが点灯します)

みはりランプ (●)	お知らせ音声※3	室内環境	温湿度エリア (下表)	表示部
赤	「♪お部屋が乾燥しています……」※4	乾燥	(3)	湿度表示 40%
	「♪お部屋の温度が低くなっています。お部屋を暖めてくださいね」※4	低温		室温表示 ≥10℃
緑	なし	乾燥・低温でない	(1)・(2)	通常表示

※3 風量「おやすみ」で運転、またはお部屋が暗いと照度センサーが検知しているときは、お知らせ音声は鳴りません。
 ※4 使用状況により発声内容は変わります。

● 乾燥・低温になると、ウイルスが生存しやすい環境になります。室内環境に応じて、加湿運転で湿度を上げるとともに、暖房器具を併用して、室温を上げることをおすすめします。

資料提供：仙台市 庄司内科小児科医院 院長 庄司真先生

右表	絶対湿度(*1)	ウイルス生存環境	生存率(*2)
(1)	11gを超える	ウイルスが生存しにくい環境	0-数%
(2)	11g以下	ウイルスが生存可能な環境	5%
(3)	7g以下	ウイルスの生存に適した環境	20%

*1 絶対湿度とは、室温に関係なく体積1m³の空気中に含まれる水蒸気の量のこと、グラムで表します。一方、一般に天気予報などで使われている湿度は、相対湿度といわれ、ある温度における飽和水蒸気量に対するそのときの空気中の水蒸気の比率を示し、パーセントで表します。従って、同じ相対湿度60%でも、15℃では絶対湿度約8g、30℃では絶対湿度約18gと異なります。

*2 空気中に放出されたウイルスの各環境下における6時間後の生存率。

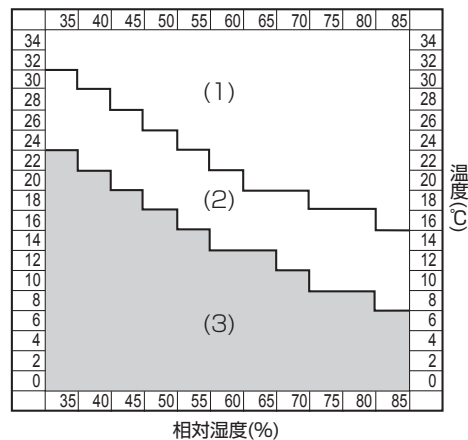

ご注意

- ウイルスの生存しやすい乾燥・低温状態をお知らせするもので、ウイルスそのものの存在をお知らせするものではありません。
- みはりランプ「緑」点灯時も感染予防を保証するものではありません。あくまで一般的な日常生活における感染予防のための環境づくりの目安としてください。

便利な機能 (つづき)

モニター明るさ切換

前面の表示がまぶしいときに

設定

(運転中に)



押すたびに、次のように変わります。

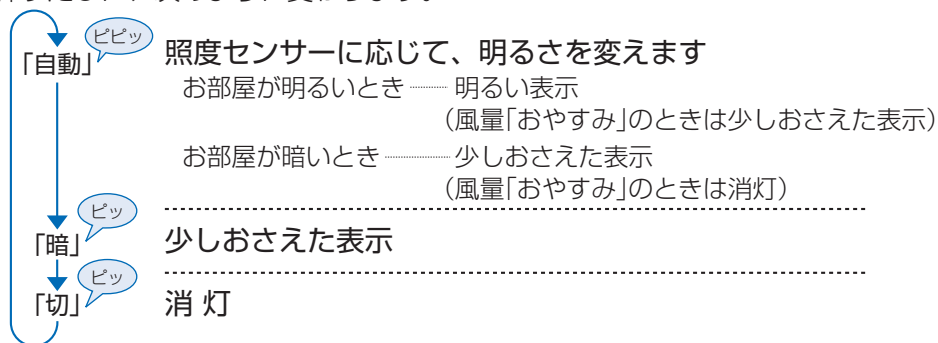

明るさを「自動」にしてお部屋が暗いときや、「切」に設定しているときは「ココロエンジン」機能の音量は「切」になります。(聞いてボタンを押したときのみ発声します)

ご注意

- 明るさを「切」に設定している場合。
 - 給水が必要な状態になると、加湿中お知らせランプは「暗」の明るさで点滅します。
 - みはりランプ赤・橙点灯時は、「暗」の明るさで点灯します。
 - エアコン連動ランプは、エアコン連動開始時に5秒間点滅して「暗」の明るさで点灯します。
- 明るさを「切」に設定している場合に運転を停止し、運転を再開したときは、明るさ「暗」で運転します。

プラズマクラスターイオン(ion)入/切

入/切

(運転中に)

「入」



3秒以上長押し

「切」



3秒以上長押し

- 「切」のときは、プラズマクラスターイオンの放出を停止し、プラズマクラスターイオンランプが消灯します。

60%

消灯

チャイルドロック

小さなお子様のいたずらや、誤操作を防止したいときに

設定/解除

「設定」



3秒以上長押し

「解除」

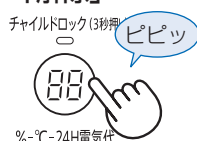

3秒以上長押し

- チャイルドロックを設定すると、チャイルドロック解除以外の操作はできません。ボタン操作をおこなうと、「ピピピッ」と無効音が鳴ります。(エアコン連動時、エアコンからの信号は受信します)
- 差込プラグを抜くと、設定は解除されます。(運転自動復帰設定中は、差込プラグを抜いても解除されません) (23 ページ)

センサー感度の調整 (照度センサー／高感度ホコリセンサー／ニオイセンサー)

感度の調整をする前にセンサー部のお手入れをしてください。

確認

(運転停止中に)
3秒以上長押しする

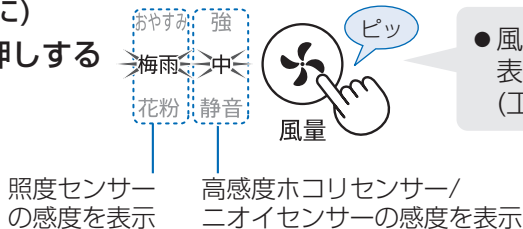

- 風量ランプが現在設定しているセンサー感度を表示します。(工場出荷時は「標準」です)

調整

現在設定を表示している間(8秒以内)にお好みのセンサー感度を設定する

照度センサー

押すたびに次のように変わります

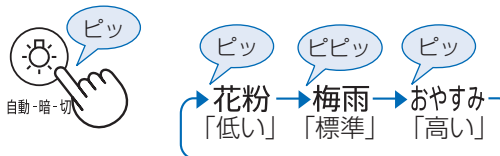

お部屋の明るさが
暗くなっても前面表示部が明るいとき
…「低い」に調整
明るいときでも前面表示部が暗くなるとき
…「高い」に調整

高感度ホコリセンサー
ニオイセンサー

押すたびに次のように変わります



きれいモニター/ニオイモニターが
たびたび「赤」になるとき
…「低い」に調整
「緑」のまま変わらないとき
…「高い」に調整

完了



- 8秒間操作しない場合、自動的に調整は完了します。
- センサー感度の設定は、差込プラグを抜いた場合も、記憶しています。

運転自動復帰

停電後、電力が復帰したときに、自動的に運転を再開させたいとき

設定
解除

(運転停止中に)

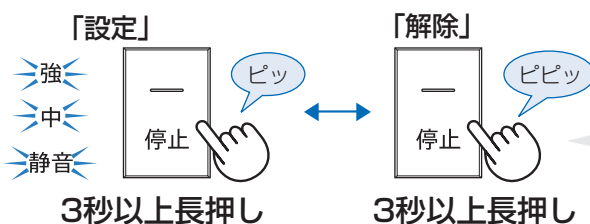

静音、中、強ランプが点灯すれば、設定完了です。
(10秒間点灯します)

- 運転中に差込プラグが抜けたり、ブレーカーが落ちたときでも、通電を再開すれば直前の運転モード・設定で運転を再開します。
- 工場出荷時は設定されていません。

便利な機能

お手入れ

お手入れ箇所について

空気清浄機は、お部屋全体のホコリやニオイ成分を集める機器です。芳香剤・アロマオイル・タバコや焼肉など強いニオイのある環境でお使いになると、フィルターにニオイが付着し、数週間から数カ月でニオイが発生する場合があります。強いニオイがある環境ではお部屋の換気と併用してお使いいただくことをおすすめします。(ニオイはホコリに比べて除去するのに時間がかかります)

タンク

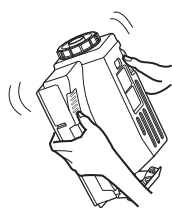

少量の水を入れ
振り洗い

- タンクキャップを下にして 置かないでください。(水もれのおそれ)
- タンク取っ手を持って振り洗いしないでください。

タンク 給水のたび

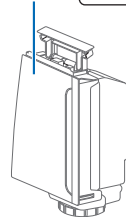

センサー部

1カ月に1回程度

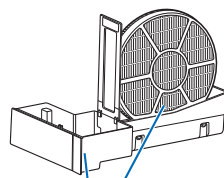

加湿フィルター・トレー

1カ月に1回程度

本体

1カ月に1回程度

加湿フィルター・トレー

トレーから水を吸い上げ、気化させることで、通過した空気を加湿します。

水道水中のミネラル成分が付着すると、お部屋のニオイ成分を吸着し、加湿フィルターが乾く時(加湿運転「切」時)に嫌なニオイを放出することがあります。(水質など環境によって異なります)こんなときは、加湿フィルターのお手入れをしてください。(27,29ページ)

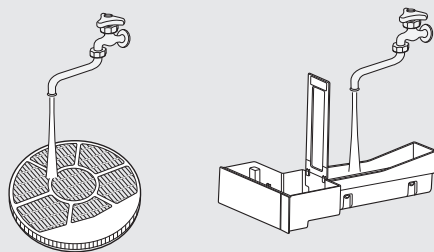

フィルターお手入れランプの点灯にかかわらず、こまめに加湿フィルターやトレーなどを水洗いすると、ミネラル成分が付着しにくくなり、ニオイの発生を抑えることができます。

見た目はキレイでも、目に見えないミネラル成分が含まれています。ミネラル成分が白く固まる前に水洗いをしていただくことをおすすめします。

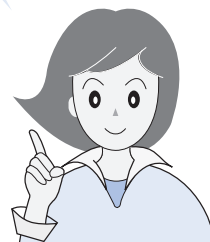

※吹出口からニオイがしたり、ニオイがとれにくいとき

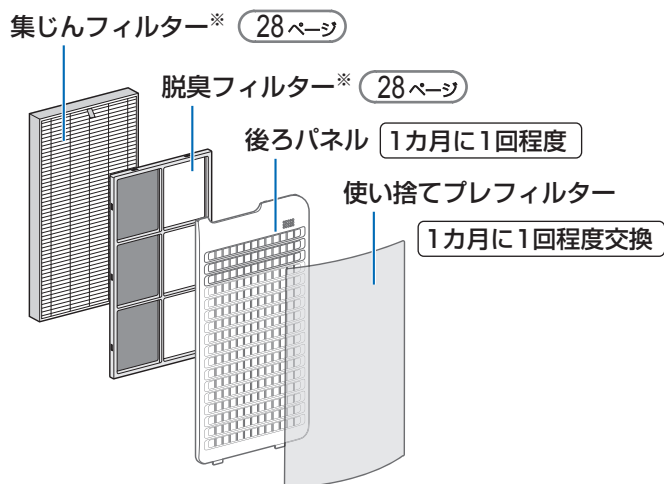

使い捨てプレフィルター

後ろパネルに貼り付けることで
お手入れが簡単になります。

後ろパネルに貼り、汚れたらはがして交換できます。お部屋のホコリや「ペットの毛」「タバコのヤニ」など、お手入れが面倒な汚れの対策に便利です。

※取り付け方法については
同梱の取扱説明書を参照
ください。

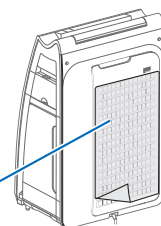

使い捨てプレフィルター

本体

柔らかい布で拭き取る



水洗いは絶対にしない

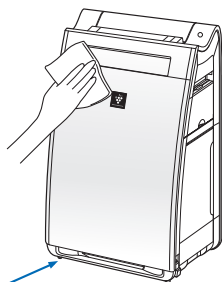

キャスター(4カ所)

- 汚れがひどい場合は水、またはぬるま湯(40℃以下)を含ませた布で拭く。
- キャスターも、お手入れしてください。

後ろパネル・センサー部

ホコリを掃除機で吸い取る

センサー部

後ろパネル

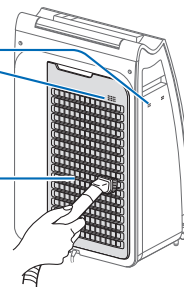

本体やフィルターのお手入れに、次のものは使わないでください。

(表面を傷めたり、内部(精密部)に液が浸透すると故障の原因)



シンナー
ベンジン
アルコール



オープンクリーナー
クレンザー
漂白剤



柑橘類由来成分
含有洗剤
(リモネンなど)



住宅・家具用
合成洗剤
(アルカリ性)



スプレー式洗剤
金属タワシ

お手入れ (つづき)

フィルターお手入れランプが点灯したとき

お手入れ箇所

※下記の手順にしたがってお手入れをしてください。



センサー部
(1カ月に1回程度)

後ろパネル
(1カ月に1回程度)

大きなホコリを
捕集します

※ランプの点灯にかかわらず()内の頻度で
お手入れをすると清潔にご使用いただけます。

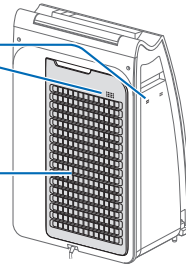

タンクに水を入れて使用したときに、
お手入れしてください。

手順 **3** ~ **7**

水まわり

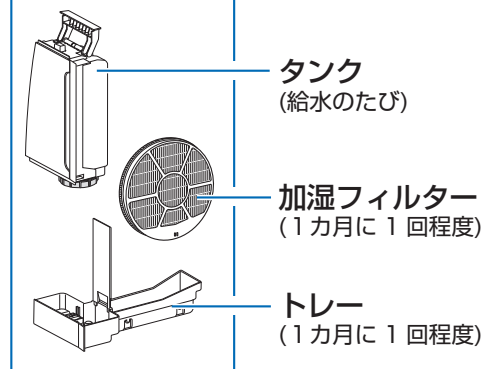

1

抜く

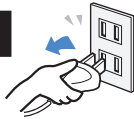

差込プラグを抜く

2

センサー部

後ろパネル

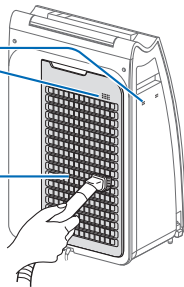

センサー部

後ろパネル

ホコリを掃除機で
吸い取る

● 汚れがひどいとき (29ページ)

ご注意

お手入れの際、後ろパネルに力を加えすぎないようにご注意ください。

● 破損のおそれ

タンクに水を入れて使用したとき | 水を使用しないとき
⇒ 手順 **3** ~ **7** お手入れ後 | ⇒ お手入れ後

3

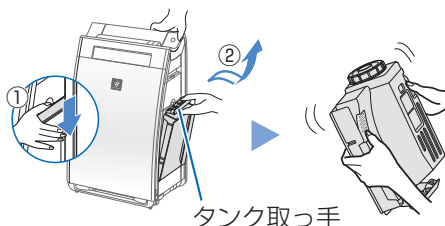

①タンク取っ手を押し
②手前に引く

タンク

タンクを取り出し、
タンクに少量の水を
入れて、振り洗いを
する

● タンクの汚れがひどいときの
お手入れ。 (28ページ)

警告



お手入れ時は、必ず運転を
停止し、差込プラグを抜く
プラグを抜く

【感電やけがの原因】

風量「中」で運転した場合、約720時間で点灯（風量によって、約360～1080時間の間で点灯時間が変わります）

4

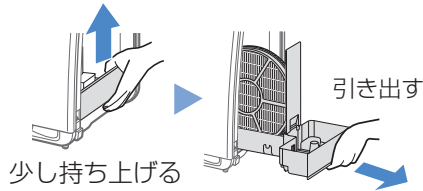

トレーを取りはずす

少し持ち上げる

引き出す

5

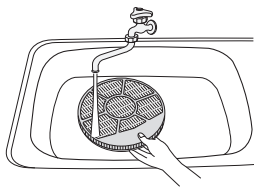

加湿フィルター
水洗いする

- 加湿フィルターは、トレーに入れたままシンクへ持って行ってください。また分解しないで洗ってください。
- 水あかや白い固まりが取れにくい場合のお手入れ。

29ページ

6

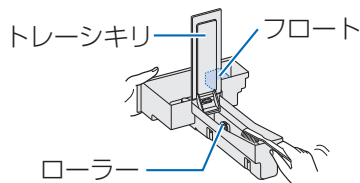

トレー
水洗いする

※トレーシキリ・フロート・
ローラーは取りはずさない
でください。
(水漏れ・故障の原因)
はずれた場合 30ページ

- トレーの水は、定期的に捨ててください。(カビや雑菌の繁殖のおそれ、悪臭の原因)
- 水あかが取れにくい場合のお手入れ。

29ページ

7

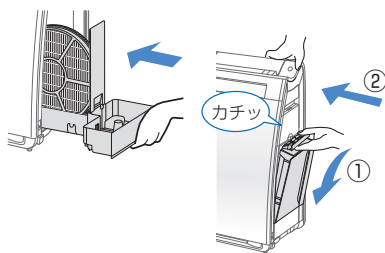

お手入れ後、
逆の手順で本体に
元通りに取り付ける

- トレーシキリは、ゆるめに取り付けてあります。異常ではありません。
- 加湿フィルターは裏表ありません。

お手入れ後

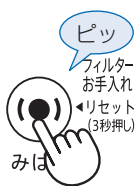

3秒以上
長押し

差込プラグをコンセントに差し込み、運転を開始して、
みはりボタン(フィルターリセットボタン兼用)を3秒以上
長押しする(フィルターお手入れランプ消灯)

- お手入れ後は、フィルターお手入れランプが点灯していなくても、みはりボタンを3秒以上押ししてください。

お手入れ (つづき)

ニオイや汚れが取れなかったりひどいときは、フィルター交換が必要となる場合があります。

33ページ

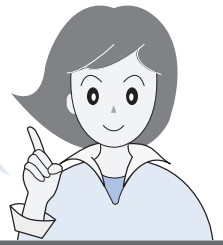

汚れがひどいとき、ニオイが気になるとき

集じんフィルター

PM2.5、花粉、アレル物質(ダニのふん・死がい)、カビ菌、ホコリ・チリ、タバコの煙(粒子)、ペットの毛などを捕集します。

お部屋の細かい粉じんやホコリを集めるため変色(灰色、黄土色など)することがありますが、異常ではありません。お手入れしていただくことで、集じんフィルターが長持ちします。

タグのある面を

軽く吸い取る



水洗いは絶対にしない

(フィルターの機能を失います)

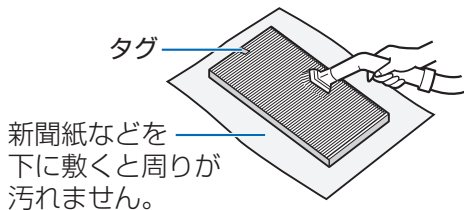

新聞紙などを下に敷くと周りが汚れません。

- お手入れするのは、タグのある面だけです。反対側の面は、掃除しないでください。
- フィルター表面についたホコリを取り除きます。
- フィルターは破れやすいので、力を入れないよう十分に注意してください。

脱臭フィルター

タバコの煙(ニオイ)、トイレのニオイ、生ゴミのニオイ、ペットのニオイなどの生活臭や排ガスなどに含まれる有害ガス成分を吸着・分解します。

大量のニオイ成分を取り込むと、脱臭フィルターからニオイが発生することがあります。お手入れしていただくことで、脱臭フィルターが長持ちします。

軽く吸い取る



水洗い・天日干しは絶対にしない

(フィルターの機能を失います)

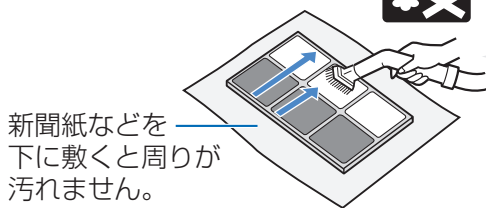

新聞紙などを下に敷くと周りが汚れません。

- 両面お手入れできます。
- フィルターに力を加えすぎると、割れてしまうことがあるので取り扱いには十分に注意してください。
- フィルター上の、ニオイがついたホコリを取り除きます。

ご注意

- 有害なガス成分(タバコの一酸化炭素など)・常時発生し続けるニオイ成分のすべてを除去することはできません。

タンク

タンクキャップをはずし、タンク内とキャップを洗う。

- タンクキャップのゴム部分に白い汚れがつくことがあります。歯ブラシなどでお手入れしてください。

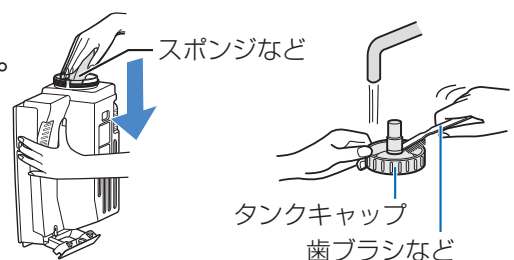

スポンジなど

タンクキャップ
歯ブラシなど



警告



お手入れ時は、必ず運転を停止し、差込プラグを抜く

【感電やけがの原因】

加湿フィルター・トレイ

水や加湿フィルター／トレイに赤色や黄色、白色の汚れなどがつくことがあります。水道水中のミネラルや鉄分であり、異常ではありません。

症状	水あかが取れにくい・ニオイがする		白い固まりが取れにくい
用意するもの	台所用合成洗剤(粉末)	重曹	クエン酸 薬局・薬店でお求めになれます
使用量	使用する洗剤に記載の使用量でご使用ください。	水1Lあたり約60g (大さじ4杯)	水またはぬるま湯(約40℃以下) 1Lあたり約6g(大さじ2/3杯)
洗いかた			 加湿フィルター つけ置き洗い
つけ置き時間	約30～60分	約30分	約2時間
つけ置き洗い後	洗剤・重曹・クエン酸が残らないよう、十分に水ですすぐ。		

ご注意

- 指定以外の洗剤を使用しますと、変形・変色・割れ(水もれ)の原因になります。(25ページ記載の洗剤などは使わないでください)
- すすぎが不十分ですと、洗剤やクエン酸のニオイ・本体の変形・変色の原因になります。
- 水あかや白い固まりが残ったまま使用しますと、水もれの原因になります。
- トレーシキリ・フロート・ローラーは取りはずさないでください。
はずれた場合 **30ページ**

後ろパネル

- ① 台所用合成洗剤を溶かした液*で、つけ置き洗いをする。
- ② 洗剤が残らないよう、十分洗い流す。
- ③ 陰干しをする。

*使用する洗剤に記載の使用量でご使用ください。

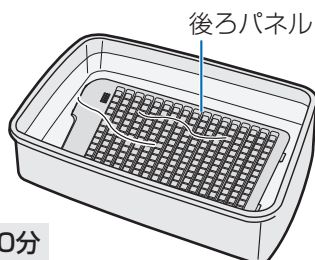

つけ置き時間 約10分

センサー部

センサーフィルターを水洗いする

センサーフィルター
(表裏はありません)

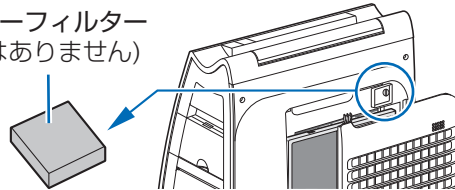

- 十分に乾かしてから本体に取り付けてください。
- 必ず運転を停止し、差込プラグを抜いてお手入れしてください。

お手入れ (つづき)

トレーシキリ・フロート・ローラーがはずれたとき

トレーシキリ

下図のようにトレーシキリを差し込んでください。

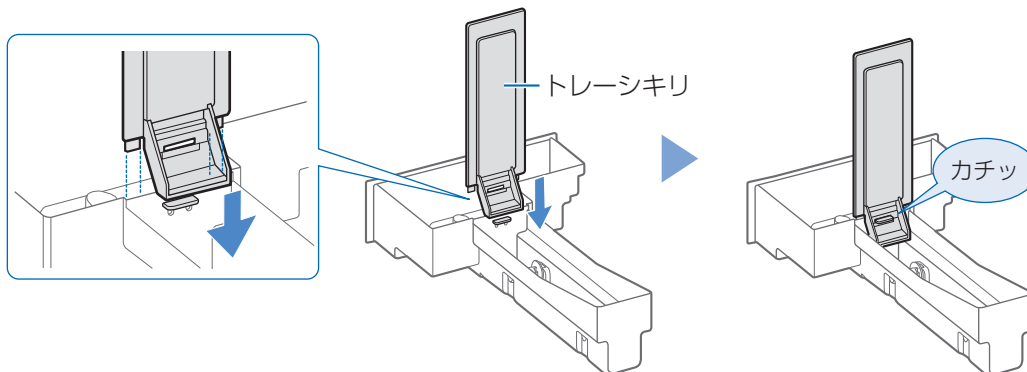

フロート

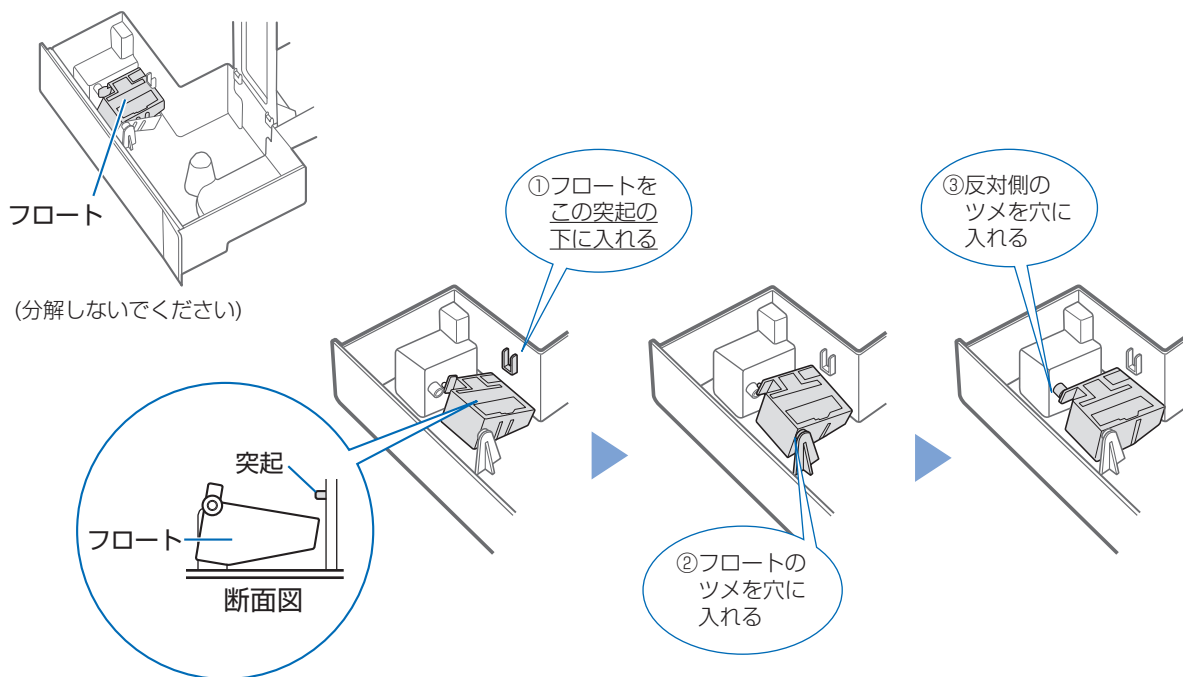

ローラー

矢印方向へトレーの突起に、横から引っ掛けてください。

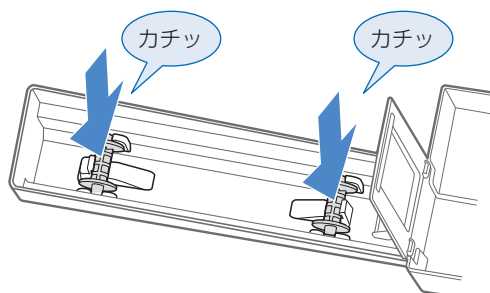

安定した高濃度プラズマクラスターイオンを放出するためにも、こまめなお手入れが必要です。

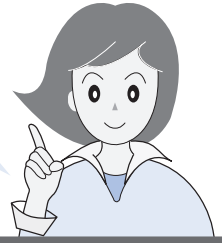

ユニット（電極部）

6カ月※に1回程度（※1日24時間使用した場合）

1

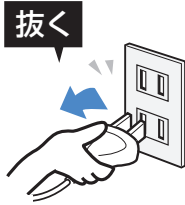

差込プラグを抜く

2

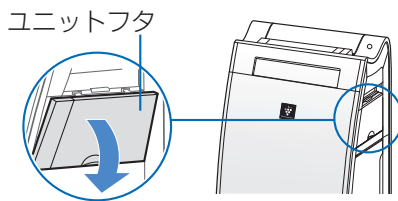

ユニットフタを取りはずす

3

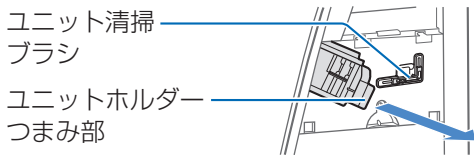

ユニットホルダーのつまみ部を持って引き出す

4

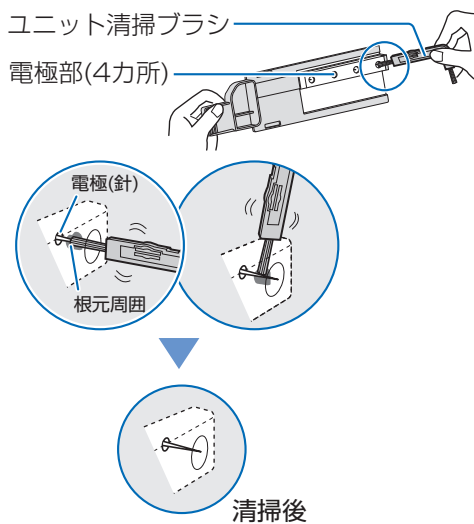

ユニットの電極部に付いたホコリを、付属のユニット清掃ブラシや、市販の綿棒で取り除く

※ 汚れが落ちにくい場合は、先を少し水で湿らせた綿棒でお手入れしてください。

ご注意

- 電極部に指で触れない。(けがのおそれあり)
- 電極を変形させない。(故障の原因)
- 接続端子に触れない。(故障の原因)

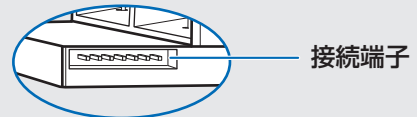

5

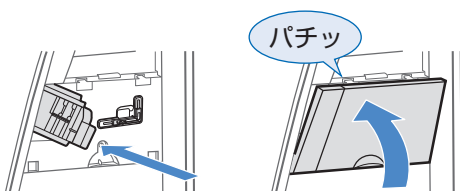

ユニットとユニットフタを取り付ける

ご注意

- ユニットの奥までしっかり挿入してください。挿入が不十分な場合は、運転時にエラー「E9」を表示します。

ユニット／消耗品の交換

使い捨てプレフィルター

約1カ月に1回

形名：FZ-PF10K1 別売品に記載の交換方法に従い、交換してください。

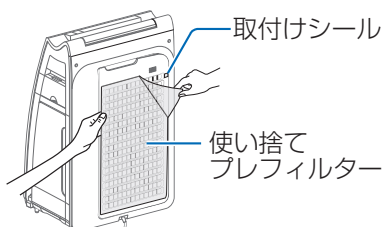

- 取付けシールは別売品をお買いあげごとに、毎回新しいものにお取り換えください。繊維が付着し、粘着力が弱まる場合があります。
- フィルターは後ろパネルにしっかりと密着してください。すき間ができると効果に影響を及ぼす場合があります。

Ag+イオンカートリッジ

約1年に1回*

形名：FZ-AGO1K1 別売品に記載の交換方法に従い、交換してください。

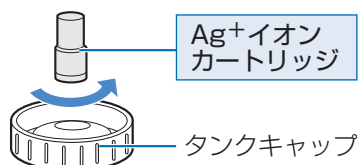

タンクキャップは交換部品ではありません。捨てないでください。

Ag+イオンカートリッジは取り付けずに使用いただくこともできますが、ヌメリとニオイの原因を抑える効果が得られなくなります。

※1日平均約2.5Lの水を使用した場合(総使用量900Lが交換の目安です)。水質、使用環境によっては、交換時期が早くなる場合があります。

ユニット

ユニット交換ランプ(赤)が点滅したとき*

形名：IZ-C75S

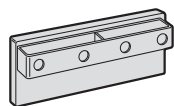

交換用プラズマクラスターイオン発生ユニットの保証期間は、お買いあげの日から2年間です。

ユニットの交換

①ツメをはずし、②取り出す

元通り取り付ける

ユニットホルダーから古くなったユニットを取り出し、新しいユニットを取り付ける

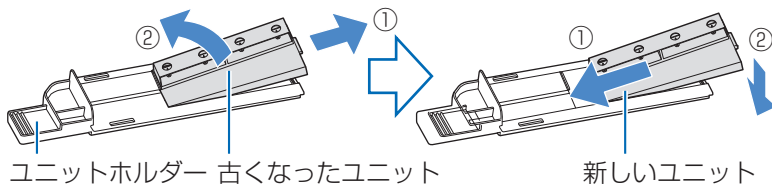

- ユニットの取り付け方向を間違えると本体に取り付けることができません。ご注意ください。
- 本体からの取り出しかた (31ページ)

※ 総運転時間が約17,500時間(1日24時間運転した場合、約2年)経過すると、ユニット交換ランプが点滅します。(どの運転モードで使用してもユニットの交換時期は同じです)

使い始め

総運転時間

約17,500時間

- 交換してください。

≡ ユニット交換 ≡
ユニット交換ランプ
点滅(赤色)

総運転時間

約19,000時間

- プラズマクラスターイオンの発生が停止します。

≡ ユニット交換 ≡
ユニット交換ランプ
速い点滅(赤色)

(ユニットを交換すると、ユニット交換ランプは消灯します。)

交換品の詳細はこちらからもご確認いただけます。

http://www.sharp.co.jp/support/air_purifier/doc/filter_top.html



警告

交換時は、必ず運転を停止し、差込プラグを抜く
プラグを抜く

【感電やけがの原因】

加湿フィルター

約10年に1回*

形名：FZ-E100MF

別売品に同梱の取扱説明書に従い、交換してください。

フィルターわくは交換部品ではありません。
捨てないでください。

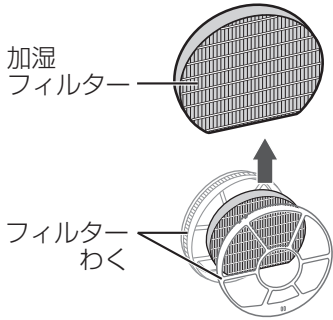

水質により加湿フィルターの寿命は異なります。
10年以内でも、次のような状態になった場合は交換してください。

- お手入れしても水あかやニオイが取れない。
- 変色(黒色・黄色)や汚れがひどい。
- 白い固まりが加湿フィルター全面に付着した。
- 傷みや型くずれがひどい。

※加湿運転を1日8時間した場合、定格加湿能力に対し加湿能力が50%に落ちるまでの時間を目安としています。(「日本電機工業会規格(JEM1426)」による) 使用状況によっては、寿命が早まる場合があります。
定期的にフィルターお手入れが必要です。

集じんフィルター

約10年に1回*

形名：FZ-E100HF

別売品に同梱の取扱説明書に従い、交換してください。

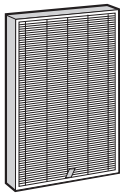

使用環境によっては、数週間から数カ月でフィルターからニオイが発生しフィルター交換が必要となる場合があります。

- ※ 1日にタバコの煙5本相当の粉じんを吸った場合、集じん能力が初期の50%になるまでの時間を目安としています。(「日本電機工業会規格(JEM1467)」による) 1日にタバコの煙10本相当を吸った場合は約5年が目安です。

集じんフィルターの性能と交換目安の詳細はWebページをご覧ください。



http://www.sharp.co.jp/support/air_purifier/visualguide.html

脱臭フィルター

約10年に1回*

形名：FZ-E100DF

別売品に同梱の取扱説明書に従い、交換してください。

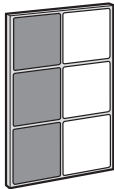

使用環境によっては、数週間から数カ月でフィルターからニオイが発生しフィルター交換が必要となる場合があります。

- ※ 1日にタバコの煙5本相当の臭気を吸った場合、脱臭能力が初期の50%になるまでの時間を目安としています。(「日本電機工業会規格(JEM1467)」による) 1日にタバコの煙10本相当を吸った場合は約5年が目安です。

ご注意

- フィルター交換のときは汚れが周囲に付着しないように、新聞紙などを敷いてください。
- 古いユニットは燃えないゴミとして廃棄してください。
- 消耗品は、お住まいの地域のごみ分別方法に従って廃棄してください。

加湿フィルター	PET・レーヨン	使い捨てプレフィルター	PET
集じんフィルター	ポリプロピレン・ポリエチレン	Ag ⁺ イオンカートリッジ	ナイロン
脱臭フィルター	紙・ABS樹脂(わく)		ポリプロピレン

- 消耗品は保証期間中でも「有料」とさせていただきます。

こんなときは？

修理依頼やお問い合わせの前に、もう一度お調べください。

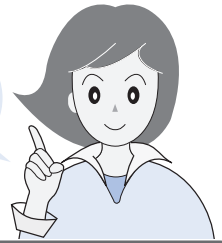

こんなとき	お調べください	参照ページ
蒸気(湯気)が見えない	<ul style="list-style-type: none"> ● 水を沸騰させて蒸気(湯気)を出す方式ではなく、加湿フィルターに風を当てて、湿った空気を出す「気化方式」のため、蒸気は見えません。 	—
加湿しすぎない？	<ul style="list-style-type: none"> ● ヒーターを使用していないので、加湿しすぎることはありません。(加湿中お知らせランプで確認できます) 	—
タンクの水が減らない 減るのが遅くなった	<ul style="list-style-type: none"> ● 加湿「切」にしていませんか？ ● 自動運転、風量「おやすみ」・「梅雨」・「花粉」、またはパワフル(吸じん・ショット)運転で運転していませんか？ ⇒ 湿度コントロールをおこなっているため、適した湿度になると加湿を停止します。 ● タンク・トレイ・加湿フィルターが確実に取り付けられていますか？ ● 加湿フィルターに水あかやゴミが付着していませんか？ ⇒ お手入れをしてください。 ● お部屋の湿度や温度によって、加湿量が変わります。 湿度の高いとき(雨の日など)や寒いとき …加湿量が少なくなり、タンクの水は減りにくくなります。 湿度が低いとき(乾燥する日)や暖かいとき …加湿量は増え、タンクの水は減りやすくなります。 	14 12~14 11,27 24,27,29 —
湿度が上がらない	<ul style="list-style-type: none"> ● タンクに水が入っていますか？ ● お部屋が広すぎませんか？ ⇒ 適用床面積を目安にご使用ください。 ● 本体を暖房器具の風が当たる場所に置いていませんか？ ⇒ 温度センサー/湿度センサーが誤動作しているおそれがあります。設置場所を変更してください。 ● 加湿フィルターやトレイに水あかやゴミが付着していませんか？ ⇒ お手入れしてください。 ● 温度表示、または電気表示になっていませんか？ ⇒ 湿度/温度/24H電気代切替ボタンを押して、湿度表示に戻してください。 	11 41 10 24, 27,29 15
加湿運転「入」のとき 吹出口から吹出す風が冷たい	<ul style="list-style-type: none"> ● 水が気化するときにお部屋の空気の熱をうばうため、室温より低くなります。お部屋の広さによっては、冷たく感じる場合があります。(室温20℃、湿度30%のとき、吹出口から吹き出す風の温度は約15℃) ● 風向ボタンで、前ルーバーの角度を変えてお使いいただけます。(パワフル吸じん運転時は変更できません) 	— 14
水道水を使わないといけない？	<ul style="list-style-type: none"> ● 塩素処理されていて、雑菌が繁殖しにくいからです。水道水以外の水(井戸水・浄水器の水・ミネラルウォーターなど)を使用すると、カビや雑菌が繁殖しやすくなります。こまめにお手入れしてください。 	—

加湿コントロール

こんなとき

お調べください

参照
ページ

音

製品から「ポコポコ」と音がする

- タンクからトレーへ水が流れるときの気泡の音です。加湿量によって、音がする頻度は変わります。

—

吹出口から「チッチッチ」や「ジー、ジー、ジー」と音がする

- プラズマクラスターイオンが発生するときの音で、異常ではありません。音の大きさは使用環境や運転モードにより、大きく感じたり、聞こえにくく感じる場合がありますが効果は変わりません。プラズマクラスターイオンを「切」にすることもできます。

22

突然しゃべりだす

- 空気の状態や使用状況により、操作をしていない場合でも発声することがあります。気になるときは、聞いてボタンを3秒以上長押しして「ココロエンジン」の音量を「切」に設定してください。

17

本体の発声を止めたい

- 聞いてボタンを3秒以上長押しして、「ココロエンジン」の音量を「切」に設定してください。

17

本体の発声やメロディが流れない

- 音量「切」に設定していませんか？
⇒ 音量「大」または「中」、「小」に設定してください。
- お部屋の空気の状態や使用状況によっては、長い間発声しないことがあります。確認したいときは、聞いてボタンを押してください。
- お部屋が暗くありませんか？
⇒ 風量「おやすみ」で運転、またはお部屋が暗いと照度センサーが検知しているときは、「ココロエンジン」の発声が自動的に制限されます。

17

17

22

ココロエンジン

ニオイや煙が取れにくい

- フィルターがポリ袋に入ったままになっていませんか？
⇒ フィルターをポリ袋から出してください。
- 吹出口からの風が弱まっていませんか？
⇒ 下の表の★印の箇所のゴミやホコリを掃除してください。

9

24~29

お手入れ箇所						
後ろパネル	センサー部	タンク	トレー	加湿フィルター	脱臭フィルター	集じんフィルター
★	★			★	★	★

吹出口の風がにおう

- 加湿フィルターはお手入れしていますか？
⇒ こまめにフィルターのお手入れをしてください。
- 長い間、トレーに水がたまっていませんか？
⇒ トレーや加湿フィルターのお手入れをしてください。
- ニオイの強い部屋で使用していませんか？
タバコや焼肉など、強いニオイがある環境で使用される場合や、トレーやタンクにたまった水に雑菌が繁殖した場合は、数週間から数カ月でフィルターからニオイが発生し、フィルターの交換が必要になる場合があります。
⇒ お部屋の換気と併用してお使いいただくことをおすすめします。
- 下の表の★印の箇所を点検し、ニオイのする箇所をお手入れしてください。

24,27,29

24,27,29

24~29,33

24~29

お手入れ箇所						
後ろパネル	センサー部	タンク	トレー	加湿フィルター	脱臭フィルター	集じんフィルター
		★	★	★	★	★

- プラズマクラスターイオン発生時に微量のオゾンが発生するため、吹出口からニオイがすることがありますが、ごくわずかであり、健康に支障はありません。

—

ニオイ

こんなときは？

こんなときは？ (つづき)

こんなとき	お調べください	参照ページ																					
フィルターお手入れランプが点灯した	<ul style="list-style-type: none"> 下の表の★印の箇所をお手入れしてください。 <table border="1" data-bbox="644 456 1302 551"> <thead> <tr> <th colspan="7">お手入れ箇所</th> </tr> <tr> <th>後ろパネル</th> <th>センサー部</th> <th>タンク</th> <th>トレー</th> <th>加湿フィルター</th> <th>脱臭フィルター</th> <th>集じんフィルター</th> </tr> </thead> <tbody> <tr> <td>★</td> <td>★</td> <td>★</td> <td>★</td> <td>★</td> <td></td> <td></td> </tr> </tbody> </table>	お手入れ箇所							後ろパネル	センサー部	タンク	トレー	加湿フィルター	脱臭フィルター	集じんフィルター	★	★	★	★	★			26~27
お手入れ箇所																							
後ろパネル	センサー部	タンク	トレー	加湿フィルター	脱臭フィルター	集じんフィルター																	
★	★	★	★	★																			
フィルターお手入れランプが消えない	<ul style="list-style-type: none"> みはりボタンを3秒以上長押ししましたか？ ⇨ お手入れした後は、みはりボタンを3秒以上長押ししてリセットしてください。(フィルターお手入れランプが消灯します)  <p>3秒以上押し</p>	27																					
タンクに水が入っているのに、加湿中お知らせランプが点灯しない、または、赤色に点滅する	<ul style="list-style-type: none"> フロートが引っ掛かっていますか？ ⇨ トレーのお手入れをして、フロートの周りのごみを取り除いて、きちんと取り付けてください。 タンク、またはトレーが本体に確実に入っていますか？ ⇨ 本体に確実に取り付けてください。 スピーカー・電磁調理器など磁気のあるものに近づけると、フロートが誤動作し、給水を正しくお知らせできないことがあります。 掃除アシスト運転にしていますか？ ⇨ 掃除アシスト運転時は加湿「切」で運転するため、加湿中お知らせランプは消灯します。 自動運転、風量「おやすみ」・「梅雨」・「花粉」、パワフル吸じん運転、パワフルショット運転においては、運転中に適した湿度になると、加湿を停止し、加湿中お知らせランプは消灯します。 	27, 29,30 27 — 13 12~14																					
プラズマクラスターイオンランプが点灯しない	<ul style="list-style-type: none"> モニターが「切」に設定されていませんか？ ⇨ モニター明るさ切換ボタンを押して、モニターの明るさを「自動」、または「暗」に設定してください。 プラズマクラスターイオンを「切」にしていますか？ ⇨ 風量ボタンを3秒以上長押しして、プラズマクラスターイオン「入」に設定してください。 	22 22																					
ユニット交換ランプが点滅している	<ul style="list-style-type: none"> プラズマクラスターイオン発生ユニットの交換時期です。新しいプラズマクラスターイオン発生ユニットに交換してください。 	32																					
表示部が勝手に暗くなる、または消灯する	<ul style="list-style-type: none"> モニター明るさ「自動」でご使用中は、照度センサーがお部屋の明るさを検知し、表示部の明るさを「明」「暗」の2段階に切り換えます。(風量「おやすみ」運転時は「暗」「消灯」の2段階に切り換えます) 	10,22																					
表示部の明るさがたびたび切り換わる	<ul style="list-style-type: none"> 物陰や人影に入ると、照度センサーが反応することがあります。 センサーの感度を調整することができます。 ⇨ 運転を停止してセンサー感度を調整してください。 	10 23																					
お部屋の明るさが変わっても表示部の明るさが切り換わらない	<ul style="list-style-type: none"> 照明機器の真下や、物陰に設置した場合、照度センサーが明るさを正しく検知できないため、お部屋の明るさに合わない運転をすることがあります。 ⇨ 設置位置を調節してください。 センサーの感度がお部屋の状態に合わないことがあります。 ⇨ 運転を停止してセンサー感度を調整してください。 	10 23																					

ランプ表示

表示部の明るさ

こんなとき	お調べください	参照 ページ
PM2.5モニターが点灯しないときはどんなとき？	<ul style="list-style-type: none"> ● お部屋に大きなホコリがあるが、PM2.5など微小な粒子が少ないとき（きれいモニターは橙や赤に点滅） ● タバコや線香の煙を吹きかけた直後 ⇒ PM2.5などが一定時間継続して多いときに点灯するため、すぐに点灯することはありません。 	8 8
PM2.5モニターが消灯しないときは？	<ul style="list-style-type: none"> ● 石油ストーブやコンロを使用している（燃焼によるススなど）料理をしている（燃焼によるススや煙など） ⇒ 室内の空気が汚れているので、換気を併用してお使いすることをお勧めします。 ● 窓やドアが開いている（屋外からPM2.5が入ってくる）気密性の低いお部屋の場合（隙間からPM2.5が入ってくる） ⇒ 室外から汚れた空気が入ってきているので、換気や窓の開閉を最小限にして、風量「中」や「強」、パワフル吸じん運転で運転してください。（PM2.5などは、清浄するのに時間がかかる場合があります） 	8 12,13
天気予報などの地域のPM2.5情報と合わない表示をする	<ul style="list-style-type: none"> ● 室外と室内、または、お住まいの環境(近くの交通量の多さ、お部屋の階数など)によって、PM2.5などの濃度に差があるためです。 	—
きれいモニターが 変わらない ニオイモニターが 点灯しない	<ul style="list-style-type: none"> ● 運転開始後しばらくは、センサーの感度が安定せず、きれいモニターの色が変わらないことがあります。 数分運転すると、センサーの感度が安定します。 ⇒ それでも感度が悪いと感じるときは感度調整をしてください。 ● きれいモニターが緑から変わらない、またはニオイモニターが点灯しない場合、空気のきれいな状態が続いています。 ニオイの発生する場所によっては、ニオイを感知しにくいことがあります。センサー部の近くでタオルをはたいてきれいモニターの色が変わったり、タバコの煙などを吹きかけたりして、きれいモニター・ニオイモニターの色が変われば正常です。 ● 室内に強いニオイがある状態で運転を開始すると、ニオイモニターの感度がにぶくなる場合があります。 ⇒ 風量「中」で数時間から1日運転してください。 ● センサーの感度がお部屋の状態に合わないことがあります。 ⇒ 運転を停止してセンサー感度を「高い」、または「標準」に設定してください。 	23 — — 23
きれいモニターが 緑にならない	<ul style="list-style-type: none"> ● 空気が汚れているときは黄緑～赤で点滅します。 ● お部屋の窓やドアが開いていたり、気密性が低いお部屋の場合、外部の汚れが入ってくるため、緑になるのに時間がかかる場合があります。 	8 —
きれいモニター、ニオイ モニターが、赤になった まま変わらない	<ul style="list-style-type: none"> ● センサー部にホコリが詰まっている可能性があります。 ⇒ センサー部のお手入れをしてください。 	29
きれいモニター/PM2.5 モニター/ニオイモニター が、たびたび切り換わる	<ul style="list-style-type: none"> ● ドアの開閉による空気の流れに反応することがあります。 ● センサーの感度を調整することができます。 ⇒ 運転を停止してセンサー感度を「低い」、または「標準」に設定してください。 	— 23

PM2.5モニター

きれいモニター／ニオイモニター

こんなときは？

こんなときは？ (つづき)

こんなとき	お調べください	参照ページ	
雑菌予測モニター	雑菌予測モニター(☀️)が点灯しないときはどんなとき？	<ul style="list-style-type: none"> ● 運転開始後しばらくは、センサーの感度が安定せず、雑菌予測モニターの色が変わらないことがあります。しばらく運転するとセンサーの感度が安定します。 ● 雑菌予測モニターが点灯しない場合は、雑菌が増殖しにくい状態が続いています。 	8 3,8
	雑菌予測モニター(☀️)が消灯しないときは？	<ul style="list-style-type: none"> ● 室内が高温・高湿になっており雑菌が増殖しやすい環境となっています。定期的な除菌を心がけてください。また、風量「梅雨」での運転がおすすめです。 	3,12
	雑菌予測モニターが必要ない場合は？	<ul style="list-style-type: none"> ● 雑菌予測モニターの「入」「切」を切り換えることができます。「切」に変更してください。 	17
湿度／温度表示	「現在湿度」や「現在温度」の表示と他の湿度計や温度計の表示が違う	<ul style="list-style-type: none"> ● 同じ部屋でも設置する場所によって湿度や温度に差があるためです。 ● 本機のモニターと他の湿度計や温度計では、精度や湿度または温度の変化に対する応答の速さなどが異なります。(本機の表示は目安としてお使いください) ● 目的の表示になっていますか？ ⇨ 湿度／温度／24H電気代切替ボタンを押して、目的の表示にしてください。 	— — 15
電気代(目安)表示	1日(24時間)電気代(目安)はどのように表示されるの？	<ul style="list-style-type: none"> ● 現在の運転状態を1日24時間続けた場合の電気代(目安)をお知らせします。 ● 自動運転、風量「おやすみ」「梅雨」「花粉」、パワフル吸じん、掃除アシスト運転中は、風量が自動的に切り換わるため、現在の風量で24時間運転を続けた場合の電気代(目安)を表示しています。 ● 電気代は、新電力料金目安単価27円/kWh(税込)で算出しています。また、1円以下の小数点は、四捨五入して表示します。 ⇨ 電力料金単価は変更できます。 	15 15 15
	電気代が変わらない	<ul style="list-style-type: none"> ● 電気代(目安)は、現在の運転状態を1日24時間続けた場合の電気代(目安)をお知らせしています。風量ボタンなどで運転状態を切り換えたときに、電気代表示が変わることを確認してください。 ● 湿度、または温度表示になっていませんか？ ⇨ 湿度／温度／24H電気代切替ボタンを押して、電気代表示にしてください。 	15 15
みはり機能	(●) マークが赤色になる	<ul style="list-style-type: none"> ● 乾燥・低温みはり機能が、ウイルスの生存しやすい湿度・温度を検知しました。室内が乾燥しているか、温度が低くなっています。 	21
		<ul style="list-style-type: none"> ● 高温・高湿みはり機能が、高温・高湿を検知しました。水分補給や室温を下げることをおすすめします。 	20
	°C マークが点滅する	<ul style="list-style-type: none"> ● 室温が低い場合、室内がウイルスの生存しやすい環境となっています。暖房器具を使って温度調節をすることをおすすめします。 ● 室内が高温・高湿になっています。水分補給や室温を下げることをお勧めします。 	21 20
	(●) マークが赤色から緑色に戻らない	<ul style="list-style-type: none"> ● 室内が乾燥している状態、または温度の低い状態が続いています。 ● 室内が高温・高湿の状態が続いています。 	21 20
	加湿運転「切」時に加湿中お知らせランプが白点灯・赤点滅する	<ul style="list-style-type: none"> ● 湿度が低く、室内がウイルスの生存しやすい環境となったため、加湿運転をおこないます。赤点滅時は、給水することをおすすめします。 	21

※必要のない場合はみはり機能を、「切」にしてください。

	こんなとき	お調べください	参照 ページ
エアコン連動	エアコン連動ランプが点灯しない	<ul style="list-style-type: none"> ● エアコンとの間に障害物はありませんか？ ● エアコンの運転を開始しましたか？ ● エアコンで「連動」を設定しましたか？ ● 同じ部屋で、エアコン2台以上を「連動」に設定しましたか？ ● エアコン連動を無効にしていますか？ ⇨ 運転停止中に「湿度／温度／24H電気代切替ボタン」と「モニター明るさ切替ボタン」を同時に3秒以上長押しして、エアコン連動機能を有効にしてください。	10, 18 18 18 19 19
	エアコン連動を設定したのにエアコン連動ランプが消灯している	<ul style="list-style-type: none"> ● しっかり循環自動運転スタートボタン、パワフル吸じんボタン、パワフルショットボタン、掃除アシストボタン、停止ボタンを押ししましたか？ ● エアコンとの間に障害物はありませんか？ ● 切タイマーを設定しましたか？ ⇨ 運転モードが変更され、エアコン連動を解除します。 ⇨ 一定時間エアコンから信号を受信しないと、エアコン連動が解除されます。 ⇨ 切タイマーで運転停止すると、エアコン連動が解除されます。	18 18 18
操作	操作ボタンを押すと、「ピピピッ」と音が鳴るが操作を受け付けない	<ul style="list-style-type: none"> ● チャイルドロックを設定していませんか？ ⇨ 湿度／温度／24H電気代切替ボタンを3秒以上長押しして、チャイルドロックを解除してください。	22
転倒時	本体が転倒してしまったとき (加湿運転中、またはタンクに水が入った状態)	<ul style="list-style-type: none"> ● タンク・トレーに水が入った状態で本体を倒してしまったときは、差込プラグを抜いて、お買いあげの販売店、または「シャープお客様ご相談窓口」へ点検・依頼してください。 	43
その他	運転停止中に吹出口から風が出ている	<ul style="list-style-type: none"> ● みはり機能を設定していませんか？ ⇨ 停止中にみはり機能を設定すると、風量「静音」で送風します。	21
	本体を固定して使いたい	<ul style="list-style-type: none"> ● ストッパー(左右2カ所)を下げ、キャスターを固定してください。必ず、左右のストッパーを同時に使用してください。 	6, 10
	吹出口(前)から吹き出す風が冷たい、肌寒い	<ul style="list-style-type: none"> ● 風量を「静音」に切り換えてください。 ● 前ルーバーの位置を調整し、風向きを変更してください。 	12 14
	勝手に運転を開始したり、停止したりする	<ul style="list-style-type: none"> ● エアコン連動ランプが点灯していませんか？ ⇨ エアコンからの信号を受信して、自動的に運転を開始したり、停止します。(チャイルドロックを設定時も受信します)	18
	トレーが引き出せない	<ul style="list-style-type: none"> ● トレーを少し持ち上げて、引き出してください。 	27

こんなときは？ (つづき)

こんなとき	お調べください	参照 ページ
その他 長期間使用しないとき 加湿運転を使用しないとき	<ul style="list-style-type: none"> ● お手入れ後、各部分の水分をよく拭き取り、十分に乾燥させます。特に加湿フィルターやトレーは陰干しして、しっかり乾かしてください。(カビ・雑菌を防ぐ) 	24~31
エラー表示 モニターに E2 が 表示される	<ul style="list-style-type: none"> ● 加湿フィルター・トレー・ローラーがきちんと取り付けられているか確認してから、もう一度運転操作をおこなってください。 	6,27, 30
モニターに E9 が 表示される	<ul style="list-style-type: none"> ● ユニットが正しく挿入されていますか？ ⇨ ユニットを取り出し再度奥まで挿入し、もう一度運転操作をおこなってください。 	31
モニターに U3 が 表示される	<ul style="list-style-type: none"> ● プラズマクラスターイオンの濃度が低下しています。 ⇨ ユニット(電極部)のお手入れをしてください。 	31
モニターに C1 C4 C6 C8 が表示される	<ul style="list-style-type: none"> ● 差込プラグを抜いて、1分程度してから再び差し込み、もう一度運転操作をおこなってください。 <div style="border: 1px solid black; padding: 5px; margin-top: 10px;"> くり返しエラー表示になるときは、お買いあげの販売店、または「シャープお客様相談窓口」にご相談ください。 43 ページ </div>	—

仕様

電 源	100V 50-60Hz共用					
高濃度プラズマクラスター25000 適用床面積(目安) ^{※1}	約26畳(約43m ²)					
運 転 モ ード	加湿空気清浄			空気清浄		
適用床面積(目安) ^{※2}	プレハブ洋室~26畳(43m ²) 木造和室~15.5畳(26m ²)			~46畳(76m ²)		
清 浄 時 間	8畳を7分(「強」運転時)			8畳を6分(「強」運転時)		
風 量 切 換	「強」	「中」	「静音」	「強」	「中」	「静音」
風 量 (m ³ / 分)	8.9	5.0	2.0	10	5.0	2.0
消 費 電 力 (W) ^{※3}	75	30	6.3(6.0)	104	28	5.3(5.0)
1時間あたりの電気代(円) ^{※4}	約2.03	約0.81	約0.17(0.16)	約2.81	約0.76	約0.14(0.14)
運 転 音 (dB)	54	45	24	55	45	24
加 湿 量 (mL/h) ^{※5}	930	650	330	— ^{※6}	— ^{※6}	— ^{※6}
連続加湿時間(時間) ^{※7}	約4.6	約6.6	約13	—	—	—
タンク容量(L)	約4.3					
外形寸法(mm)	幅427×奥行303×高さ703					
質 量 (kg)	約13					
電源コード長さ(m)	3.0					
待機時消費電力(W)	約0.6					

- 本機は50Hz・60Hzいずれの地域でもご使用になれます。
転居などにより電源周波数が変わっても、部品の取り換えや、調整の必要はありません。
 - 仕様欄の数値はプラズマクラスターイオン「入」のときの値です。
 - 風量・消費電力・運転音・加湿量の数値は「使い捨てプレフィルター」無しの場合の数値です。
- ※1 商品を壁際に置いて、風量「中」運転時に、部屋中央付近(床上から高さ約1.2m)で空中に吹き出されるイオン個数が約25,000個/cm³測定できる部屋の広さです。
- ※2 適用床面積は風量「強」で運転したときの面積です。加湿空気清浄運転時は「日本電機工業会規格 (JEM1426)」に基づき、プレハブ住宅洋室の場合を最大適用床面積とし、木造和室の場合を最小適用床面積としたものです。
ただし、壁・床の材質、部屋の構造、使用暖房器具などによって適用床面積は異なりますので、お買いあげの販売店にご相談ください。空気清浄運転時は「日本電機工業会規格 (JEM1467)」に基づくものです。
- ※3 ()内の数字は、モニター「切」時での消費電力です。
- ※4 新電力料金目安単価27円/kWh(税込)で計算しています。
- ※5 温度20℃/湿度30%の環境における加湿量です。室内の温度・湿度によって加湿量が変わります。
(温度が高い、または湿度が低いほど加湿量が多くなる。また、温度が低い、または湿度が高いほど加湿量が少なくなる)
- ※6 タンクに水が入っているときは、水は減り若干加湿します。
- ※7 温度20℃/湿度30%での時間です。ご使用の環境によっては、表示時間より長くなる場合があります。

待機時消費電力の削減について

この製品は差込プラグを差し込んだ状態では電子回路を動作させるために、仕様欄に記載の待機時消費電力を消費しています。
省エネルギー推進のため、ご使用にならないときは差込プラグを抜いてください。

印刷物付属品

- 取扱説明書(1部)
- 保証書

※当商品は日本国内向けであり、日本語以外の説明書はありません。
This model is designed exclusively for Japan, with manuals in Japanese only.

保証とアフターサービス (よくお読みください)

修理を依頼されるときは

出張修理

- 1 「こんなときは？」(34~40ページ)を調べてください。
- 2 それでも異常があるときは使用をやめて、必ず差込プラグを抜いてください。
- 3 お買いあげの販売店に、次のことをお知らせください。

- 品名：加湿空気清浄機
- 形名：KI-FX100
- 故障の状態(具体的に)
- ご住所(付近の目印も合わせてお知らせください)
- お名前 ● 電話番号 ● ご訪問希望日

便利メモ

お客様へ…お買いあげ日・販売店名を記入されると便利です。

お買いあげ日	販売店名
年 月 日	電話() -

保証期間中

- 修理に際しましては保証書をご提示ください。保証書の規定に従って販売店が修理させていただきます。

保証期間が過ぎているときは

- 修理すれば使用できる場合には、ご希望により有料で修理させていただきます。

修理料金のしくみ

- 修理料金は、技術料・部品代などで構成されています。

技術料	故障した製品を正常に修復するための料金です。
部品代	修理に使用した部品代金です。
出張料	製品のある場所へ技術者を派遣する場合の料金です。

保証書(別添)

- 保証書は「お買いあげ日・販売店名」などの記入をお確かめのうえ、販売店から受け取ってください。保証書は内容をよくお読みの後、大切に保存してください。
- 保証期間 … お買いあげの日から1年間です。ただし、プラズマクラスターイオン発生ユニットのみ、2年間です。保証期間中でも有料になることがありますので、保証書をよくお読みください。
 - ・集じんフィルター
 - ・脱臭フィルター
 - ・加湿フィルター
 - ・Ag⁺イオンカートリッジ
 - ・使い捨てプレフィルターは消耗品ですので、保証期間内でも「有料」とさせていただきます。

補修用性能部品の保有期間

- 当社は加湿空気清浄機の補修用性能部品を、製品の製造打切後、6年保有しています。
- 補修用性能部品とは、その製品の機能を維持するために必要な部品です。

愛情点検



長期ご使用の場合は商品の点検を!
こんな症状はありませんか?

- 電源コードや差込プラグが異常に熱くなる。
- 電源コードに深いキズや変形がある。
- さわるとビリビリ電気を感じる。
- コゲ臭いニオイがしたり、運転中に異常な音や振動がする。
- その他の異常や故障がある。

故障や事故の防止のため、使用を中止し差込プラグをコンセントから抜き、必ず販売店に点検をご依頼ください。
なお、点検・修理に要する費用は販売店に、ご相談ください。

- 左記症状がなくても、お買いあげ後5年程度たちましたら、安全のためや能力低下を防ぐため、点検をおすすめします。点検費用については販売店にご相談ください。

お客様ご相談窓口のご案内

修理・使いかた・お手入れ・お買い物などのご相談・ご依頼、および万一、製品による事故が発生した場合は、お買いあげの販売店、または下記窓口にお問い合わせください。

ファクシミリ送信される場合は、製品の形名やお問い合わせ内容のご記入をお願いいたします。

※弊社では、確実なお客様対応のため、フリーダイヤル・ナビダイヤルサービスをご利用のお客様に「発信者番号通知」をお願いしています。発信者番号を非通知に設定されている場合は、番号の最初に「186」をつけておかけください。



いつでも便利なWebサービス【シャープオンラインサポート】

ご質問やお困りごとは、気軽にアクセス、しっかりアシスト！

シャープ お問い合わせ

<http://www.sharp.co.jp/support/>

スマートフォンや
携帯電話はこちらから



インターネットから修理のお申し込みや進捗確認も24時間サポート

シャープ 修理相談

<http://www.sharp.co.jp/support/repair.html>

スマートフォンや
携帯電話はこちらから



使用方法のご相談など【お客様相談室】 おかけ間違いのないようご注意ください。

受付時間 (年末年始を除く) ●月曜～土曜：9:00～18:00 ●日曜・祝日：9:00～17:00

固定電話、PHSからは、フリーダイヤル

 **0120 - 078 - 178**

携帯電話からは、ナビダイヤル

 **0570 - 550 - 449**

■フリーダイヤル・ナビダイヤルがご利用いただけない場合は…

電話	FAX
06 - 6792 - 1582	06 - 6792 - 5993
〒581-8585 大阪府八尾市北亀井町3丁目1番72号	



修理や持込修理のご相談など【修理相談センター】 おかけ間違いのないようご注意ください。

受付時間 (年末年始を除く) ●月曜～土曜：9:00～20:00 ●日曜・祝日：9:00～17:00

固定電話、PHSからは、フリーダイヤル

 **0120 - 02 - 4649**

携帯電話からは、ナビダイヤル

 **0570 - 550 - 447**

■フリーダイヤル・ナビダイヤルがご利用いただけない場合は…

電話	FAX
06 - 6792 - 5511	06 - 6792 - 3221
〒581-8585 大阪府八尾市北亀井町3丁目1番72号	

■QRコードについて

スマートフォンやタブレット端末のバーコードリーダーで読み取ってください。(読み取れない場合は近傍に表記のアドレスを直接入力してください) 誘導されるサイトおよび動画の視聴は無料ですが、通信料金はお客様のご負担になります。QRコードは株式会社デンソーウェーブの登録商標です。

【ご相談窓口におけるお客様の個人情報のお取り扱いについて】

シャープ株式会社および関係会社は、お客様の個人情報をご相談対応や修理対応などに利用させていただいております。個人情報は適切に管理し、修理業務等を委託する場合や正当な理由がある場合を除き、第三者に開示・提供いたしません。個人情報の開示・訂正、利用訂正等の請求その他お問い合わせは、シャープ株式会社個人情報ご相談窓口にご連絡ください。電話番号：[06-6792-8004 (受付時間：平日、9:00～12:00、13:00～17:00) ただし、祝日など弊社休業日を除く] 個人情報の取扱いの詳細については、<http://www.sharp.co.jp/privacy/index-j.html> をご参照ください。

●所在地・電話番号・受付時間などについては、変更になることがあります。(2017.03)

別売品

- お買いあげの販売店でお求めください。(希望小売価格2015年7月現在)

集じんフィルター(1枚) FZ-E100HF

希望小売価格 7,000円+税 (交換用)

加湿フィルター(1個) FZ-E100MF

希望小売価格 3,200円+税 (交換用)

脱臭フィルター(1枚) FZ-E100DF

希望小売価格 7,500円+税 (交換用)

Ag+イオンカートリッジ(1個) FZ-AG01K1

希望小売価格 900円+税 (交換用)

使い捨てプレフィルター(6枚)* FZ-PF10K1

希望小売価格 1,000円+税 (交換用)

(同梱のお試し品は3枚入)

交換用プラズマクラスターイオン発生ユニット(1個) IZ-C75S

希望小売価格 5,048円+税 (交換用)

- * 詳しくはお近くの販売店、またはホームページでご確認ください。
別売品をご購入の際は、お間違えのないようご注意ください。

ホームページからご購入いただけます。

http://www.sharp.co.jp/support/air_purifier/doc/filter_top.html



お問い合わせ先

お問い合わせの前にもう一度「こんなときは」(34~40ページ)をご確認ください。

43ページに記載のお客様ご相談窓口よりお問い合わせください

Webもご活用ください。

シャープ お問い合わせ

検索

<http://www.sharp.co.jp/support/>



Q&A情報 よくあるご質問

お問い合わせの多いご質問や、アドバイスなど



ビジュアルガイド

操作手順の動画や写真でのご案内など



故障診断ナビ

症状別での故障診断や修理時の費用の目安など



上手な家電製品の使い方

お手入れのしかたなど

シャープ株式会社

本 社 〒590-8522 大阪府堺市堺区匠町1番地
健康・環境システム事業本部 〒581-8585 大阪府八尾市北亀井町3丁目1番72号