

# SHARP®

加湿空気清浄機 床置・卓上兼用型

## 取扱説明書

保証書付 裏表紙にお読みください



# KIREION

形名

ケイ シー ダブル

# KC-W45

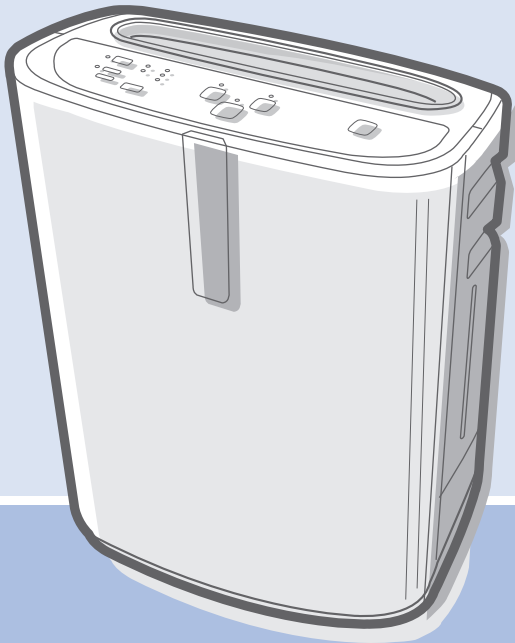

お買いあげいただき、まことにありがとうございました。  
この取扱説明書をよくお読みのうえ、正しくお使いください。

ご使用前に「安全上のご注意」を必ずお読みください。  
この取扱説明書(保証書付)は、いつでも見ることができ  
る所に必ず保存してください。

この製品は業務用には使用しないでください。

除菌イオンとは、プラズマクラスターイオン技術による  
空気浄化方式の名称です。

プラズマクラスターイオンおよびPlasmaclusterは  
シャープ株式会社の商標です。

## もくじ

ページ

必ずお読みください	● 特長	2
	● よくあるご質問	3
	● 安全上のご注意	4
	安全使用に関する重要な内容です ● 警告 ● 注意	
ご使用前に	● 各部のなまえ	6 6 6 7
	● 前 面	
	● 背 面	
	● 操作部	
使いかた	● 各部のなまえ	10 10 11 12 12 12 13 13
	● 前 面	
	● 背 面	
	● 操作部	
お手入れ	● 各部のなまえ	14 14 14 15 15 16 17
	● 前 面	
	● 背 面	
	● 操作部	
困ったとき	● 各部のなまえ	20 21 22
	● 前 面	
	● 背 面	
	● 操作部	

裏表紙

# 特長



## 除菌イオンを効率よく循環させる気流に加湿をプラス 1年中お部屋を丸ごと浄化

秋	冬	春	夏
ハウスダストの舞い上がりをおさえ、浮遊するアレル物質(ダニのふん・死がい)を分解除去※1			
カーテン・ソファなどに染みついたニオイを除去※2			
ウイルス対策 浮遊ウイルスを除去。※3のど、鼻をうるおす。	花粉対策 舞い上がりをおさえ、すばやく吸じん。	カビ予防 浮遊するカビ菌を除去。※4	

### おすすめの運転

#### 加湿空気清浄運転

- 加湿が足りないときは「中」または「強」運転をおすすめします。
- 加湿単独運転はできません。

#### 空気清浄運転

**シャワー運転** (15分間強めの風量で運転後、もとの運転にもどります)  
衣類についた花粉・雑菌・舞い上がったハウスダストをすばやく取り除きます。

### 除菌イオンって？

＋イオンと－イオンが集まったもの。有害物質をイオンで取り囲み、分解・除去します。  
自然界に存在している＋イオン、－イオンと同じです。

試験機関(試験方法:除菌イオンを空気中に放出)

※1: 広島大学大学院 先端物質科学研究科

※2: (財)日本紡績検査協会

※3: イギリス レトロスクリーン・バイロロジー社

※4: (財)石川県予防医学協会

#### 空気を効率よく循環させる気流

本体上部の吹出口から斜め後ろに風が吹き出す構造で、風を壁に沿ってお部屋全体にはやく循環させ、背面から効率よく吸い込みます。

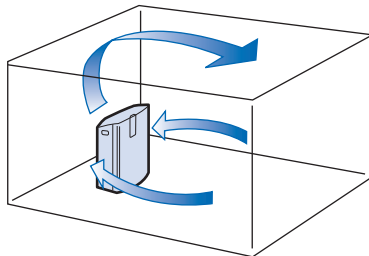

(設置については [9 ページ](#))

### ハウスダストモニター搭載

ホコリセンサーでお部屋の汚れを細かく見張って、ハウスダストの舞い上がり状態と、きれいになっていく状態をランプの色の变化でお知らせします。(詳しくは [7.13.23 ページ](#))

ホームページにも掲載されています。

<http://www.sharp.co.jp/kuusei/>

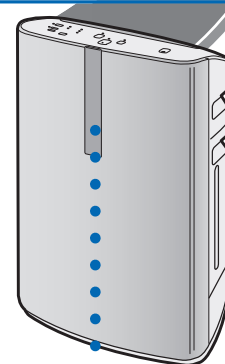

前面モニター

# よくあるご質問

● 加湿空気清浄機をすでにお使いのお客様のご質問にお答えしました。

**Q** 24時間つけっぱなしでもいいの!?

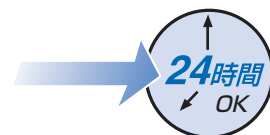

**A** タンクの水がなくなっても、空気清浄の単独運転でお使いいただけます。ヒーターを使わずに水を含ませた加湿フィルターに風をあてて加湿する「気化方式」のため、電気代が安く、湿度が高くなると加湿を抑えます。また湿度センサーで自動的に加湿量を調整しているので、加湿しすぎることはありません。(風量切換「自動」「花粉」の場合)

## 加湿機能について

**Q** 蒸気(湯気)が見えないけど加湿してるの!?

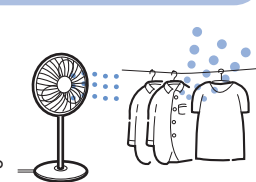

**A** 水を沸とうさせて蒸気(湯気)を出す方式ではなく、加湿フィルターに風を当て、湿った空気を出す気化方式を採用しているため、蒸気(湯気)は見えません。

**Q** 吹き出す風が冷たい!?

洗濯物を早く乾かしたいとき、風を当てると早く乾くと同じ原理です。

**A** 加湿フィルターに含まれる水が気化するときに、お部屋の空気の熱をうばうため、室温より低い風が吹き出します。お部屋の広さによっては、寒く感じる場合があります。  
(室温20℃のとき、湿度30%では吹き出す風の温度は約15℃です。湿度が高くなると吹き出す風の温度は、室温に近づきます)

**Q** 水道水を使わないといけないの!?

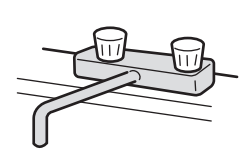

**A** 塩素処理されており、雑菌が繁殖しにくいいため、水道水をお使いください。

ミネラルウォーター・アルカリイオン水・井戸水・浄水器などの水を使用すると、カビや雑菌が繁殖しやすくなったり、水あかが多くなったりして、ニオイがすることがあります。

## フィルターについて

**Q** お手入れ時期の目安は!?

**A** 洗える脱臭フィルター ..... ニオイがとれにくいと感じたとき  
加湿フィルター ..... 1か月に1回 (フィルターお手入れランプ点灯時)  
後ろパネル・センサーフィルター .....  
(お手入れの方法について [14 ~ 17 ページ](#))

**Q** フィルターはどこで買えるの!?

ホームページからご購入いただけます。  
<http://www.sharp.co.jp/kuusei/filter/>

**A** お買いあげの販売店、またはホームページでお求めください。



**Q** 別売フィルターについて

別売フィルター(各1枚)	形名	交換目安時期	希望小売価格(税抜価格)
集じんフィルター	FZ-W45HF	10年に1回	5,145円(4,900円)
加湿フィルター	FZ-C100MF	2年に1回	2,310円(2,200円)
洗える脱臭フィルター	280-337-0168	—	3,465円(3,300円)
センサーフィルター	280-337-0169	—	105円(100円)

# 安全上のご注意

この取扱説明書および商品には、安全にお使いいただくために、いろいろな表示をしています。内容(表示・図記号)をよく理解してから本文をお読みになり、記載事項をお守りください。

■「表示」を無視して、誤った取り扱いをすることによって生じる内容を、次のように区分しています。

⚠ **警告** 「死亡や重傷を負うおそれがある内容」を示しています。

⚠ **注意** 「けがや財産に損害を受けるおそれがある内容」を示しています。

■お守りいただく内容の種類を、「図記号」で区分して説明しています。

🚫 「してはいけないこと」を表しています。

❗ 「しなければならないこと」を表しています。

## ⚠ 警告

火災や感電、けがを防ぐために

### 電源やプラグ・コードは



禁止

● 電源コードや、差込プラグが傷んだり、コンセントの差し込みがゆるいときは、使わない。  
(火災・感電・ショートの原因)

● 電源コードを傷付けない。

● 加工・無理に曲げる・引っ張る・ねじる・束ねるなどしない。

● 重いものを載せたり挟み込ませない。  
(電源コードが破損し、火災・感電の原因)

● 交流100V以外では使わない。  
日本以外では使わない。  
(火災・感電の原因)

● 濡れた手で抜き差ししない。  
(感電の原因)



必ず実施

● 異常時(こげくさいニオイなど)は、運転を停止して差込プラグを抜く。

(火災・感電の原因)  
運転を停止して、お買いあげの販売店または、もよりの「シャープお客様ご相談窓口」にご相談を。

● 差込プラグのほこりは定期的にとる。

(ほこりがたまると、湿気などで絶縁不良になり火災・感電の原因)

● お手入れ・点検・移動時には必ず停止し、差込プラグを抜く。  
(感電やけがの原因)

### 本体は



禁止

● 改造はしない。また修理技術者以外の人は、分解・修理をしない。  
(火災・感電・けがの原因)  
修理はお買いあげの販売店、またはもよりの「シャープお客様ご相談窓口」にご相談を。

● 吹出口や吸込口に、指や棒などを入れない。  
(感電・故障の原因)

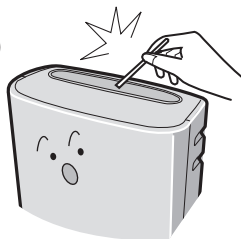

● お茶や水などをこぼさない。水につけたり、水をかけたり、本体に直接水を入れたりしない。  
(本体内部に水が入り、感電・ショート・発火の原因)



● 幼児の手の届く範囲では使用しない。  
(感電・けがの原因)



## ⚠ 注意

漏電やけがを防ぎ、  
家財などを守るために

### 電源やプラグ・コードは



必ず実施

- 電源コードは必ず差込プラグを持って抜く。  
(火災・感電・ショートの原因)

- 長期間使わないときは、必ず差込プラグをコンセントから抜く。  
(絶縁劣化による感電・漏電火災の原因)

### ご使用時は



禁止

- ベンジン、シンナーで拭いたり、殺虫剤をかけない。  
(ひび割れ・感電・火災の原因)
- 可燃性のものや火のついたたばこ・線香などを近付けない。  
(発火の原因)
- 室内くんじょうタイプ(発煙型)の殺虫剤使用時は運転しない。  
機械内部に薬剤成分が蓄積し、その後吹出口から放出されて、健康に良くないことがあります。殺虫剤の使用後は、十分に換気してから運転してください。
- 浴室など、湿気の多い場所・水のかかる場所で使わない。  
(火災・感電・故障の原因)
- 水道水以外は使わない。  
アロマオイルなど芳香剤を入れない。  
(ひび割れ・水もれの原因)
- 不安定な場所に置かない。  
傾けたり、不安定な場所や高い所に置かない。  
(転倒すると水がこぼれる原因)

- トレイ内の水を飲まない、飲ませない。  
(体調不良の原因)

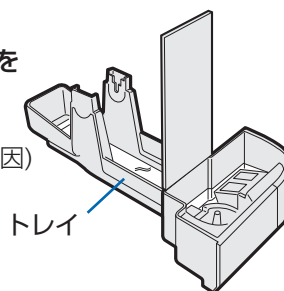

- 本体の上に乗る・寄りかかるなどしない。  
(転倒によるけがや、故障の原因)



- 美術品や学術資料などの保存、業務用などの特殊用途には使わない。  
(保存品の品質低下の原因)
- 加湿フィルターを本機以外では、絶対に使用しない。



必ず実施

- 移動時は、タンク・トレイを抜いて、本体側面のとってを両手でしっかり持ち、水平に持ち運ぶ。  
傾けたりゆすったりしないでください。  
(水がこぼれて床をぬらす原因)

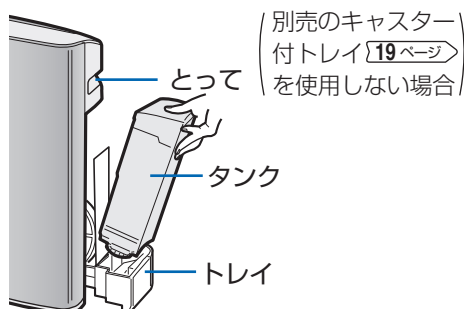

- 燃焼器具と併用して使う場合は、換気をする。  
当製品は、一酸化炭素などの有害物質を除去するものではありません。

- タンクおよびトレイの水は、毎日新しい水道水と入れ替える。  
常に清潔を保つよう、定期的にお手入れする。  
(カビや雑菌が繁殖し悪臭の原因)

まれに体質によっては過敏に反応し、健康を害することがあります。  
※この場合は、医師にご相談ください。

# 各部のなまえ

## 前面

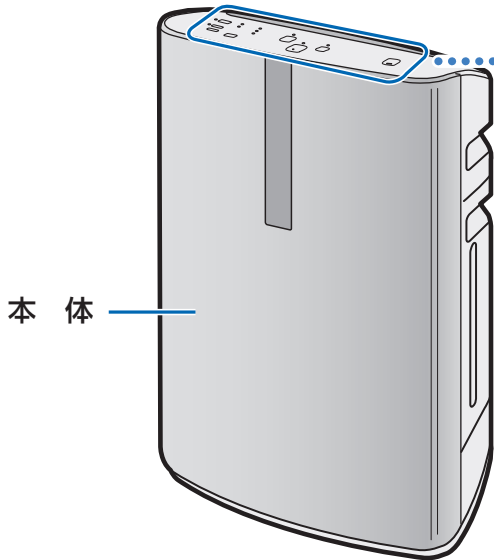

## 操作部

リセットボタン  
フィルターお手入れランプ(赤) [14ページ](#)

除菌イオン入/切ボタン  
除菌イオン入/切ランプ(緑) [12ページ](#)

前面モニター明/暗/切ボタン [12ページ](#)

風量切換ボタン  
風量切換ランプ(緑) [10.11ページ](#)

## 背面

とって  
(左右2カ所)

センサー部  
・ホコリセンサー  
・温湿度センサー

タンクとって

タンク (加湿用)

フィルターわく

加湿フィルター

タンクキャップ

フロート  
フロートははずさない  
でください。  
フロートに付いている  
発泡スチロールは梱包  
材ではありませんので  
はずさないでください。

トレイ

電源コード

差込プラグ

吹出口

集じんフィルター

洗える脱臭フィルター

つまみ

後ろパネル (プレフィルター)

吸込口  
お手入れラベル  
(定格銘板)

[8.18ページ](#)

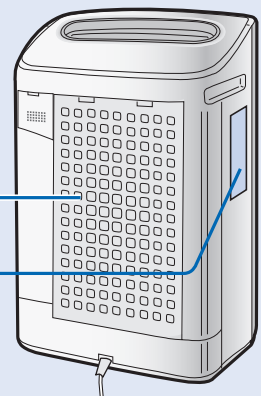

ボタンを押すと運転を開始。

空気清浄ボタン  
空気清浄ランプ(緑)

加湿空気清浄ボタン  
加湿空気清浄ランプ(緑)

シャワーボタン  
シャワーランプ(青) 10.11 ページ

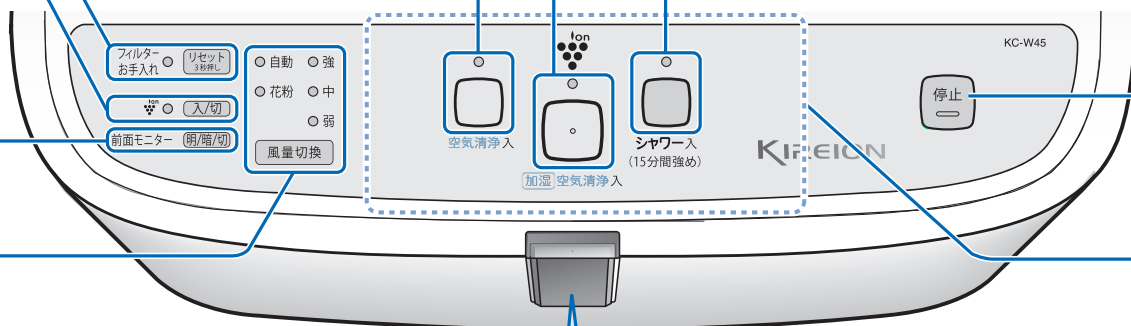

停止ボタン  
10.11 ページ

運転入ボタン

## 前面モニター

### ハウスダストモニター

ホコリセンサーでお部屋の汚れを細かく見張って、ハウスダストの舞い上がり状態ときれいになっていく状態を、ランプの色の変化でお知らせします。



ホコリセンサーが汚れを検知すると汚れ具合に応じて、点滅が移動します。

お部屋の空気の汚れ具合(ホコリ)・湿度の目安をお知らせします。

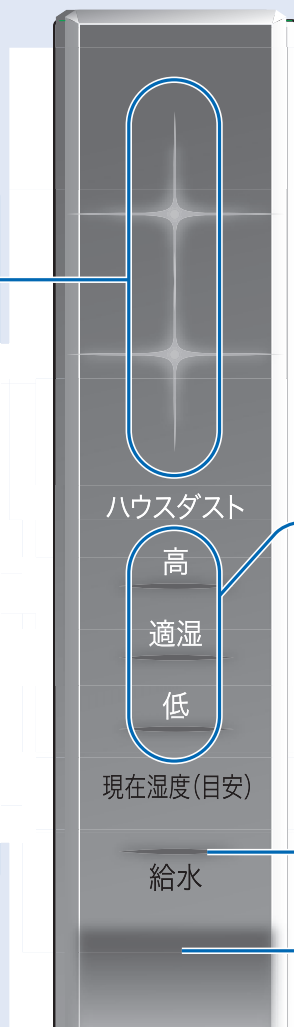

現在湿度(目安)モニター(緑)

室内の現在湿度の目安を表示。(お好みの湿度に設定することはできません)

高………約65%以上  
適湿……約65%未満  
          約40%以上  
低………約40%未満

給水ランプ(赤) 12 ページ

除菌イオンランプ(青) 12 ページ

青 : 除菌イオン「入」  
消灯: 除菌イオン「切」

# ご使用前の準備

必ず差込プラグをコンセントに差し込む前におこなってください。

## フィルターの取り付け

本体に入っている2種類のフィルターは必ずポリ袋から取り出し、再び本体へ取り付けてください。

### 1 後ろパネルをはずす。

上側つまみ(左右2カ所)を下に押さえながら、手前に引く。

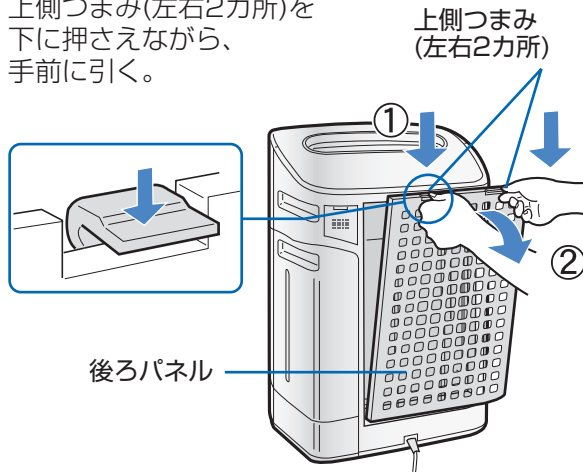

### 4 後ろパネルの下側ツメ(左右2カ所)を本体の穴へ差し込み、「洗える脱臭フィルター」を取り付ける。

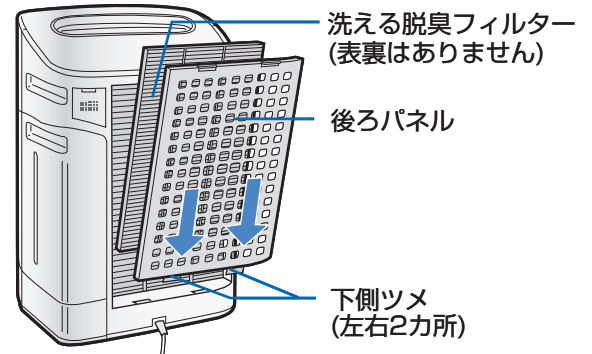

### 2 2枚のフィルターを本体から取り出し、ポリ袋から取り出す。

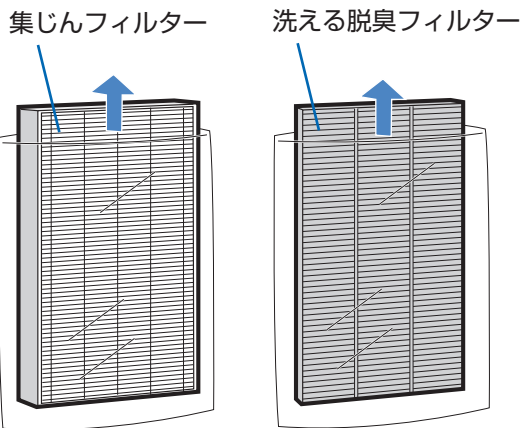

### 5 後ろパネルの上側つまみ(左右2カ所)を押し込む。

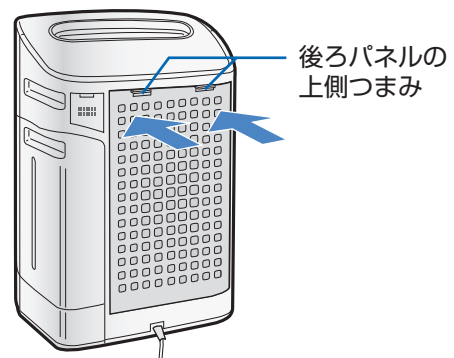

### 3 「集じんフィルター」の水色側を手前にして取り付ける。

集じんフィルター  
手前・奥を逆に付けると、清浄効果が得られません。

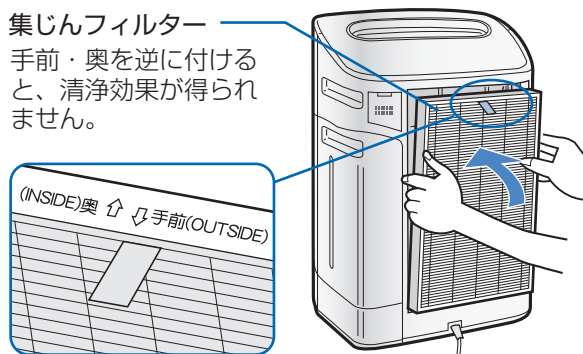

### 6 本体側面のお手入れラベルに使用開始日を記入する。

フィルター交換時期の目安にしてください。

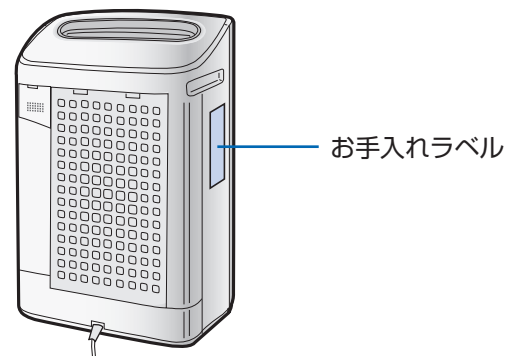





## タンクに水を入れる

空気清浄運転・シャワー運転は、タンクに水を入れなくても使えます。

### 1 タンクをはずす。

### 2 タンクキャップをはずし、タンクに水を入れる。

- 水は毎日新しい水道水と入れ替えてください。
- タンク1杯分で連続約6時間半の運転が可能です。(加湿空気清浄運転「強」/室内温度20℃・湿度30%)

#### ご注意

- 40℃以上のお湯やアロマオイル・化学薬品・汚れた水・芳香剤・洗剤などを入れると、本体の変形や故障の原因になります。

### 3 給水後はタンクキャップをしっかりと締める。

- 水もれがないことを確認してください。
- タンクの周りについた水滴は、必ず拭き取ってください。
- タンクを持ち運ぶときはタンクキャップを上にして、両手で持ち運んでください。

### 4 タンクを本体に取り付ける。

- カチッと音がするまで押して、しっかりと取り付けてください。

#### ご注意

- 本体に水をかけないでください。ショート・感電するおそれがあります。

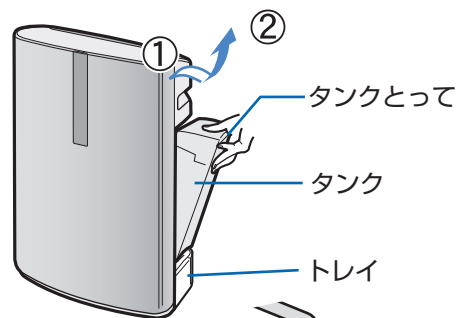

水道水(飲用)を入れる。 3ページ

タンクキャップ



締める

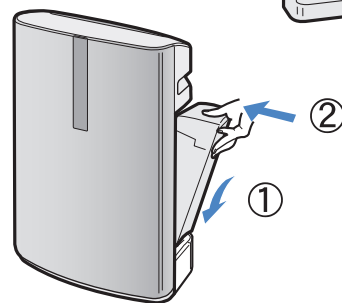

## 設置について

- お部屋のどこに設置しても集じん能力は変わりませんが最も効率よく吸い込む気流をつくるには、壁から30~60cmの設置をおすすめします。
- 本体周辺の壁や床などが汚れることがあります。お部屋を掃除するときなど、定期的に設置場所を少し移動させることをおすすめします。
- エアコンの風や暖房機の影響を受けるところや窓際に設置すると温湿度センサーが正しく感知しないことがあります。特に冬場の窓際は、湿度を高く表示することがあります。

- 転倒して水がこぼれます。…………… 水平な所に置いてください。
- 変形・変質・変色の原因になります。…………… 直射日光の当たる所や暖房機の近くに置かないでください。
- 故障の原因になります。…………… カーテンなどで吹出口や吸込口をふさがないでください。
- 電波障害の原因になります。…………… テレビ・ラジオ・電波時計などから2m以上離してください。

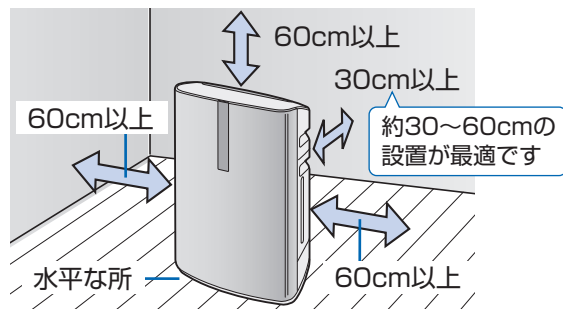

# 運転のしかた

除菌イオン入/切ボタン  
除菌イオン入/切ランプ(緑)

前面モニター明/暗/切ボタン

風量切換ボタン  
風量ランプ(緑)

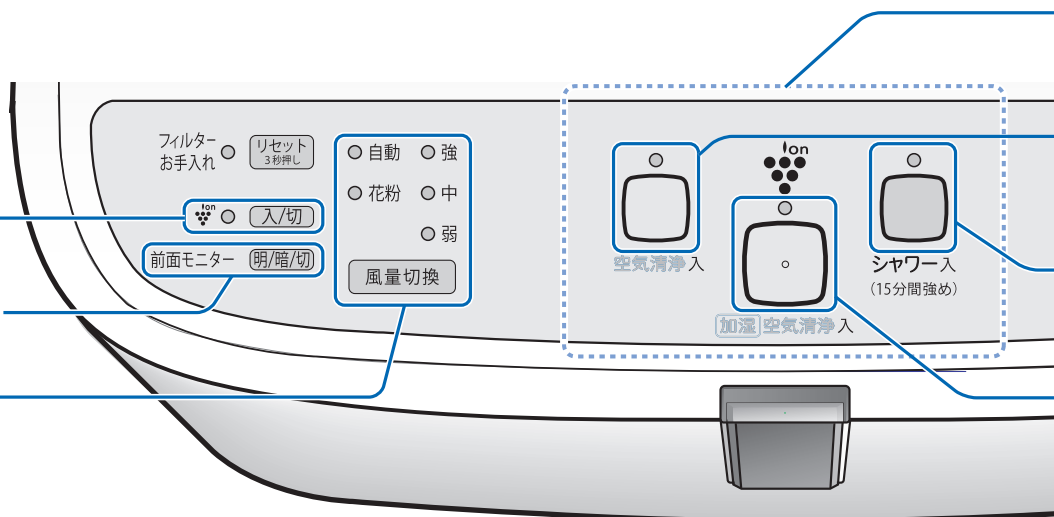

舞い上がったハウスダストやニオイの除去は

## 加湿空気清浄運転

お好みの湿度には設定できません。

**1** 差込プラグをコンセントに差し込み  
タンクに水を入れる。 [9 ページ](#)

● タンクに水が入っているときは、「**2**」の操作からおこなってください。

**2** 加湿空気清浄  
ボタンを押す。



● 「ピッ」と音がして、加湿空気清浄ランプ・風量ランプが点灯します。  
● 初めて電源を入れたときは、風量「自動」・除菌イオン「入」で運転します。  
● 2回目からは、前回と同じ設定で運転します。

**3** 風量切換ボタンで、  
お好みの風量  
を選ぶ。



● ボタンを押すと、次の順序で風量が変わります。

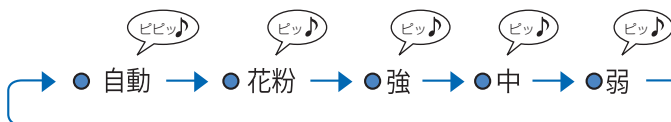

停止するとき

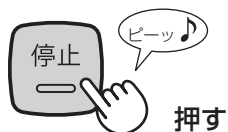

● 「ピーッ」と長い音がして、運転を停止します。

## シャワー(15分間強め)運転

タンクに水が入っているときは加湿しますが、水がないときは加湿せずに運転します。

差込プラグをコンセントに差し込み

シャワーボタンを  
押す。



● 帰宅時  
● そうじのとき  
● 洗たく物を取りこむときなど衣類に付着した花粉・雑菌や、舞い上がったハウスダストをすばやく除去したいときに効果的です。

● 「ピッ」と音がして、シャワーランプが点灯します。  
● 風量「強め」\*運転を約15分間おこなった後、シャワー運転直前の運転にもどります。  
※風量「強め」は風量「中」と「強」の間の風量です。

## 運転ボタン

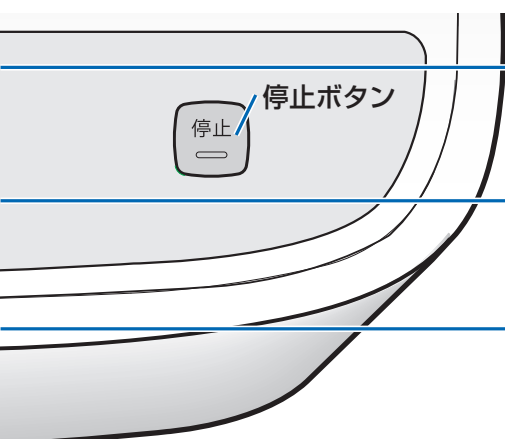

ワンタッチで運転できます。

空気清浄ボタン

空気清浄ランプ(緑)

シャワーボタン

シャワーランプ(青)

加湿空気清浄ボタン

加湿空気清浄ランプ(緑)

- タンクに水が入っていても、空気清浄運転とシャワー運転はご使用になれます。
- 加湿空気清浄運転中にタンクの水がなくなっても運転を続けます。(給水ランプ点滅)

梅雨時など、湿度の高いときのハウスダストやニオイの除去は

## 空気清浄運転

1

差込プラグをコンセントに差し込み  
空気清浄ボタンを押す。



- 「ピッ」と音がして、空気清浄ランプ・風量ランプが点灯します。
- 初めて電源を入れたときは、風量「自動」・除菌イオン「入」で運転します。
- 2回目からは、前回と同じ設定で運転します。

2

風量切換ボタンで、  
お好みの風量を選ぶ。



- ボタンを押すと、次の順序で風量が変わります。

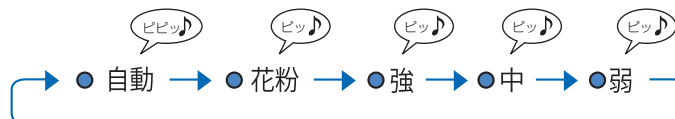

停止するとき



- 「ピーッ」と長い音がして、運転を停止します。

### 風量切換について

※シャワー運転時は設定できません。

- 自動 …… お部屋の状態を「ホコリ・温湿度センサー」で見張り、風量を切り換えて運転します。
- 花粉 …… 10分間強めの風量で運転後、20分間ずつ弱めの風量と強めの風量を繰り返す、花粉を効果的に取り除きます。
- 強 …… 風量「強」連続で運転します。(運転音は大きくなります)
- 中 …… 風量「中」連続で運転します。
- 弱 …… 風量「弱」連続で静かに運転します。

### 加湿空気清浄運転での「自動」について

お部屋の状態をホコリ・温湿度センサーで見張り、風量を切り換えて運転します。本体内部にある温湿度センサーで、お部屋の温度に適した湿度になるように調節します。湿度が上がりにくく、加湿量を増やしたいときは、「中」もしくは「強」運転にしてください。

お部屋の温度	適した湿度
～18℃	65%
18℃～24℃	60%
24℃～	55%

# 運転のしかた

## 除菌イオンの入/切

(運転中に)

除菌イオン  
入/切ボタン  
を押す



- 押すたびに除菌イオンの「入」「切」をくり返します。

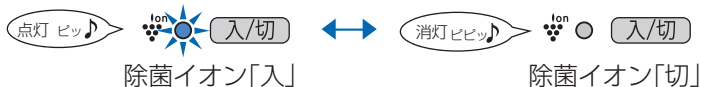

- 除菌イオン「入」のときは、除菌イオン「入/切」ランプと、前面モニターの除菌イオンランプが点灯します。

## 前面モニターの明/暗/切

前面モニターがまぶしいときにご利用  
ください。

(運転中に)

前面モニター明/暗/切ボタン  
を押す



- 押すたびに前面モニターの表示状態が下図のように切り換わります。

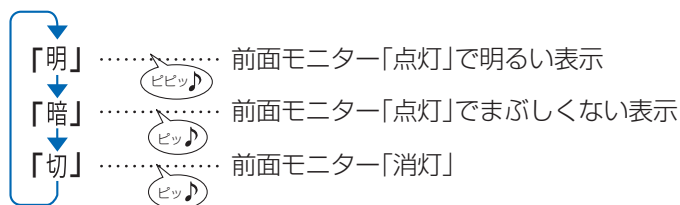

**ご注意**

- 前面モニター「切」・「暗」で運転を停止した場合、次回は前面モニター「明」で運転を開始します。

## 給水ランプについて

タンクの水がなくなり、トレイの水が少なくなると給水ランプが点滅します。(例)加湿空気清浄運転のときに水がなくなった場合

- 空気清浄運転または、シャワー運転にすると水が入っていても、給水ランプは点滅しません。
- スピーカー・電磁調理器など磁気のあるものに近づけると、フロートが誤動作し、給水を正しくお知らせできないことがあります。



### 給水時期を音でお知らせしたいとき

運転停止中に前面モニター「明/暗/切」ボタンを3秒以上押し続けると、「ピッ」と鳴って、給水ランプ点滅時に「ピーピー ……」(約10秒間)と音が鳴るように設定できます。

#### 〈解除するとき〉

もう一度、前面モニター「明/暗/切」ボタンを3秒以上押し続けると、「ピピッ」と鳴って設定を解除できます。

※差込プラグを抜いた場合、設定は解除され、音は鳴らなくなります。

(運転停止中に)

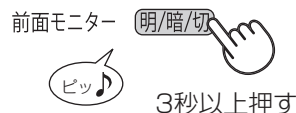

### 使用上のご注意

- **フィルター・タンク・トレイ**をはずしたまま運転しない。  
清浄効果が得られません。また、故障の原因。
- **加湿機能を使わないときは水を捨てる。**  
使用しないときは、タンクとトレイの水を捨ててください。水を入れたまま放置すると、カビや雑菌が繁殖しやすくなります。
- **本体を移動するときは、タンクとトレイを取りはずす。**  
水がこぼれて床をぬらす原因。
- **その他のご注意**  
長期間使わないときは、製品内部にホコリが入らないようポリ袋などをかけて保管してください。
- **凍結にご注意。**  
凍結のおそれがあるときは、タンクとトレイの水を捨ててください。  
タンクの破損、水漏れ、故障の原因。
- **加湿空気清浄運転(加湿機能)を長期間で使用にならないときでも、加湿フィルターを本体に入れたままお使いください。**



## フィルターについて

フィルターで取れるもの。

洗える脱臭フィルター



- ・タバコの煙(ニオイ)
- ・トイレのニオイ
- ・生ゴミのニオイ
- ・ペットのニオイ

集じんフィルター (制菌HEPAフィルター)

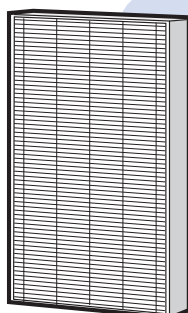

- ・花粉やアレル物質 (ダニのふん・死がい)
- ・ウイルス
- ・カビ菌
- ・ホコリ・チリ
- ・タバコの煙(粒子)
- ・ペットの毛

フィルターで取れないもの

- ・有害なガス成分 (タバコの一酸化炭素など)
- ・常時発生し続けるニオイ成分 (ホルムアルデヒドなどの建材臭・ペット臭など)

集じんフィルターにニオイが移るのを抑えるため活性炭加工(黒)を施しています。

- タバコや焼肉など強いニオイがあるときにお使いになると、数週間から数カ月でフィルターからニオイが発生することがあります。

このようなときは、「洗える脱臭フィルター」を洗浄してください。それでもニオイが取れないときは、「集じんフィルター」を交換してください。

- フィルターの寿命が低下しないために。結露が生じるような寒暖の差が激しい場所ではなく、室内温度0~35℃でご使用ください。
- ニオイはホコリに比べて、除去するのに時間がかかります。

## センサーについて

ホコリセンサーが感知するもの

ハウスダスト(ホコリ・ダニのふん・死がい・カビの胞子・花粉)・タバコの煙など。

温湿度センサーが感知するもの

室温・湿度。(お部屋の温度に適した湿度になるように調整)

センサー感度を調整するには

ハウスダストモニターが「赤」のまま変わらないときは「低い」に、「緑」のまま変わらないときは、「高い」に設定してください。

1

(運転停止中に) 風量切換ボタンを3秒以上押す。

- 風量ランプが点灯して、現在の設定されているセンサー感度を表示します。出荷時には「標準」に設定されています。

2

もう一度風量切換ボタンを押して、お好みのセンサー感度を設定する。

- ボタンを押すごとにセンサー感度は、右図のように切り換わります。

3

停止ボタンを押す。

- 調整を完了します。

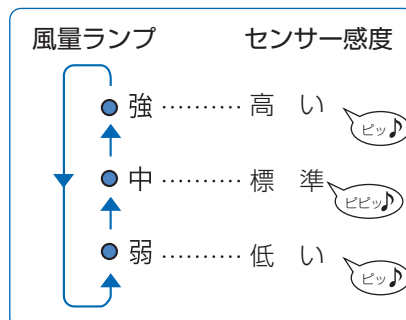

- 停止ボタンを押さなくても、8秒間何も操作しないと、自動的に調整は完了します。
- センサー感度の設定は、差込プラグを抜いた場合も、記憶しています。

# 日常のお手入れ

清潔に長くお使いいただくために、定期的にお手入れをしてください。

## お手入れの時期

### フィルターお手入れランプが点いたら

後ろパネル、センサー部、加湿フィルター(17ページ)をお手入れしてください。  
ランプは約1カ月運転すると点灯(1日24時間運転した場合)します。

フィルター  
お手入れ  リセット  
3秒押し

## 後ろパネルとセンサー部

1カ月に1回

フィルターお手入れランプが点灯したり、ホコリが付着したら、お手入れしてください。

後ろパネルとセンサー部の穴に付着したホコリを吸い取る。

お手入れ後、差込プラグをコンセントに差し込み、運転を開始し、リセットボタンを3秒以上押ししてください。「ピッ」と音がしてランプが消灯します。ランプが点灯していなくても、「ピッ」と音がするまでリセットボタンを押し続けてください。

フィルター  
お手入れ  リセット  
3秒押し  
ピッ 

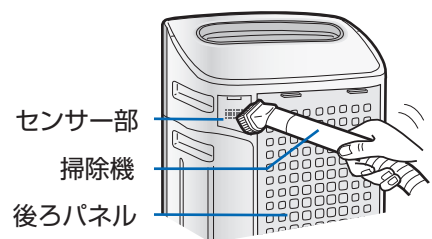

### 後ろパネルの汚れがひどいとき

- ① 油分を含んだ汚れが付着した場合は、台所用の合成洗剤を溶かした容器でつけ置き洗いをしてください。つけ置き時間 約10分  
※後ろパネル(プレフィルター)はやぶれるおそれがありますので力を加えて洗わないでください。
- ② きれいな水を容器にため、十分すすぎ洗いをおこない、洗剤が残らないようにしてください。
- ③ 水分を取り、陰干しをおこなってください。

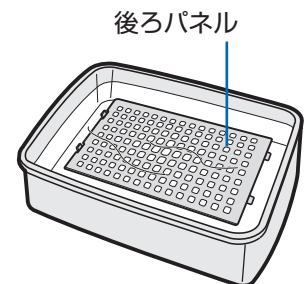

### センサーフィルターのお手入れ

汚れのひどいときは

- ① センサーカバーを取りはずし、センサーフィルターを取り出す。
- ② 水洗いし、十分に乾かす。
- ③ センサーフィルターを取り付け、センサーカバーを本体へ取り付ける。  
※別売部品として交換することもできます。(19ページ)

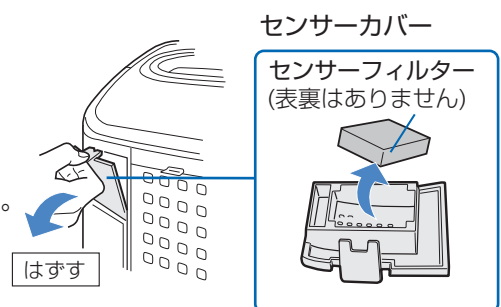

## 本体

2カ月に1回

表面を柔らかい布で拭く。

汚れがひどい場合は、水または、ぬるま湯(40℃以下)を含ませた布で拭く。

### お願い

- 本体は水洗いしないでください。
- 揮発性のものや洗剤(ベンジン・シンナー・みがき粉・アルコール・石油など)は製品を傷めることがあります。

**⚠ 警告** お手入れのさいは、必ず運転を停止し、差込プラグをコンセントから抜いてください。  
また、濡れた手で抜き差しをしないでください。感電やけがをすることがあります。

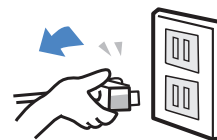

## タンク

給水のたびに

タンクに少量の水を入れ、タンクキャップを閉めた状態で振り洗いをする。

- 汚れが取れにくいときは、薄めた台所用合成洗剤を使用してください。(洗剤が残らないようしっかりすすいでください)

### タンクキャップのお手入れ方法

1カ月に1回

タンクキャップに付属の小キャップは取りはずしできます。タンクキャップ、小キャップが汚れたり、ぬるぬるしているときはお手入れをしてください。

- 綿棒や歯ブラシなどで汚れを落としてください。

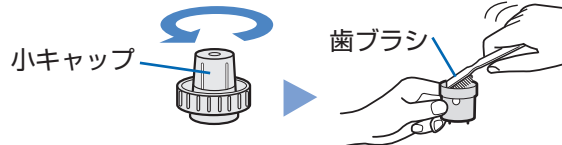
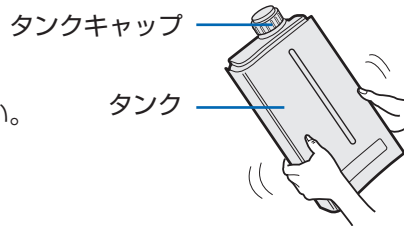

## 洗える脱臭フィルター

- 吹出口からニオイがするとき
- ニオイが取れにくいとき

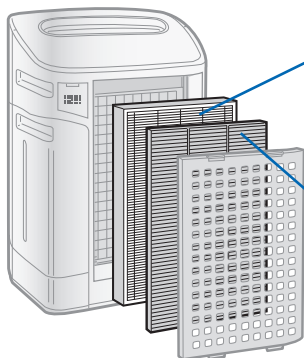

集じんフィルター

※直接掃除機の吸込口を当てての掃除や、水洗いは、絶対にしないでください。フィルターの性能を損ないます。

洗える脱臭フィルター

※定期的に水洗いすることにより、くり返し使えます。

また別売部品として交換することもできます。

19 ページ

日常のお手入れ

1

流水で「洗える脱臭フィルター」の汚れを洗い流す。

※「洗える脱臭フィルター」の表面に付着しているホコリを取り除いてから水洗いしてください。

初めて洗うときに水が茶色になることがありますが、清浄効果および、健康面には影響ありません。

力を加えて洗わないでください。洗える脱臭フィルターの形がくずれます。

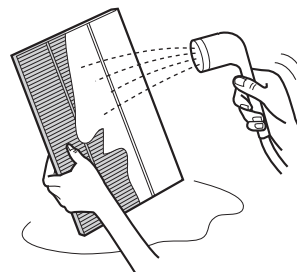

2

水分をよくきり、屋外の風通しのよい場所で陰干しにする。

右図のように横置きに立てて干してください。たて置きにすると洗える脱臭フィルターの形がくずれます。  
※乾燥時間の目安は約6時間です。

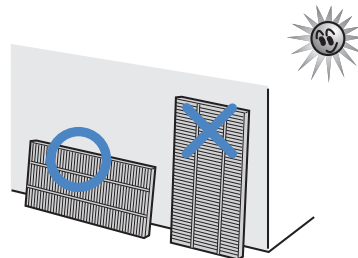

3

「洗える脱臭フィルター」を本体に取り付ける。

8 ページ

洗浄後は、十分に乾かしてから取り付けてください。乾燥が不十分な場合、ニオイが残ることがあります。

### ニオイがとれにくい場合

ウーロン茶に10分程度つけ置き洗いしてください。つけ置き洗い後、十分にすすいで乾かしてから本体に取り付けてください。

ウーロン茶に含まれるカテキンや香りのはたらきが効果を発揮します。

# 日常のお手入れ

清潔に長くお使いいただくために、定期的にお手入れをしてください。

## タンクとトレイの取りはずしかた

**1** タンクをはずし、トレイを引き出す。

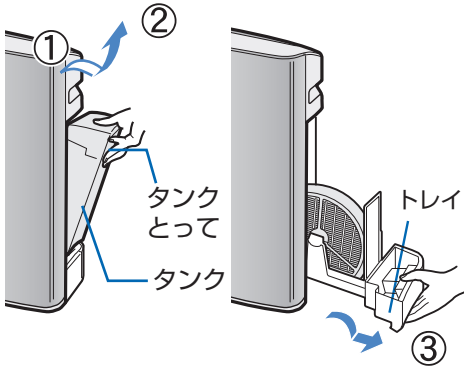

① ② ③

タンクとって  
タンク  
トレイ

- トレイは、タンクを取り出してからはずします。
- トレイは、ゆっくりと取り出してください。急に引き出すと、トレイ内の水がこぼれる場合があります。

**2** 加湿フィルターを取りはずす

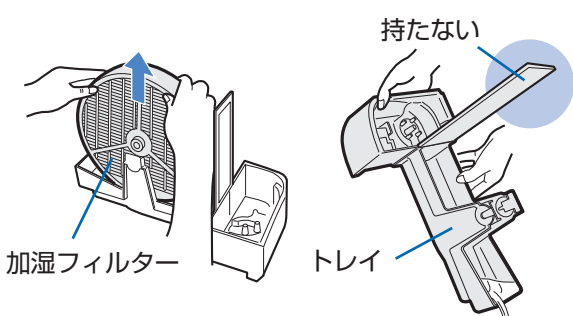

持たない  
加湿フィルター  
トレイ

- 加湿フィルターは水を含んでいるので、水の滴下にご注意ください。

## トレイ

お手入れの際、フロート(発泡スチロール)など、トレイの部品を分解しないでください。

1カ月に1回

- トレイの水が汚れたり、内面が水あかでぬるぬるしてきたときは、お手入れしてください。
- お手入れの際、水がこぼれることがありますので、下にシートなどを敷いてお手入れしてください。

**1** トレイ内を水洗いして汚れを落とす。

- 細部は綿棒や歯ブラシなどで汚れを落としてください。
- トレイ外側の水気は拭き取ってください。

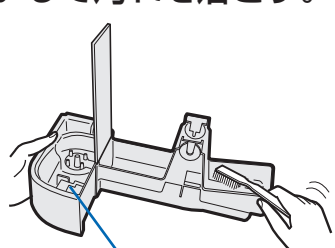

フロート

**2** 加湿フィルターを取り付け、トレイを本体に取り付ける。

- 加湿フィルターは前後の方向があります。フィルターわくの色が下図になる方向に取り付けてください。
- トレイと本体はすき間がないように、取り付けてください。

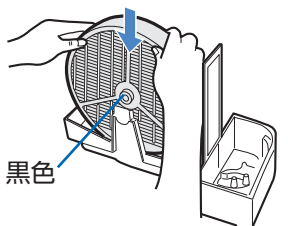

黒色

## 水あかが取れにくいときは

- 1** トレイに約 $\frac{1}{2}$ (約700ml)の水を入れ、台所用の合成洗剤(粉末)を入れて溶かして、そのまま30分おく。



ーロメモ

台所用の合成洗剤(粉末)

「花王 : ワイドマジックリン<sup>®</sup>」など

**使用量** 約700 mlの水に約12g(キャップ $\frac{1}{4}$ )

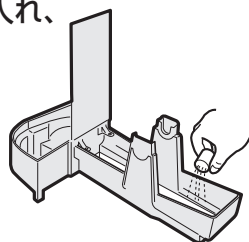

- 2** きれいな水で2~3回、すすぎ洗いをする。

すすぎが不十分ですと洗剤のニオイ・本体の変形・変色・泡の発生などの原因になります。

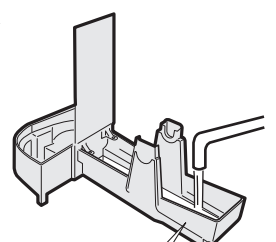

### ご注意

- 上記以外の洗剤を使用しますと、変形・変色・割れ(水もれ)の原因になります。



**警告** お手入れのさいは、必ず運転を停止し、差込プラグをコンセントから抜いてください。また、濡れた手で抜き差しをしないでください。感電やけがをすることがあります。

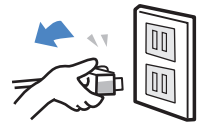

## 加湿フィルター

1カ月に1回 (交換の目安 約24カ月)※

※加湿空気清浄運転を1日12時間した場合。

フィルターお手入れランプが点灯したり、吹き出す空気がにおったり、加湿量(水の減りかた)が少なくなってきたときは、お手入れしてください。

### 1 すすぎ洗いをする。

表面についた水あかや汚れを洗い落とします。きれいな水を使用してください。水を入れ替えて2~3回くり返します。※加湿フィルターは力を加えて洗わないでください。型くずれします。

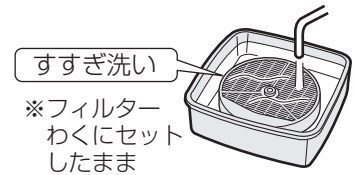

### 2 加湿フィルターをトレイに取り付け、トレイを本体に取り付ける。

- 続けてご使用にならないときは、加湿フィルターをよく乾燥させて取り付けてください。
- 加湿フィルターは前後の方向があります。フィルターわくの色が右図になる方向に取り付けてください。

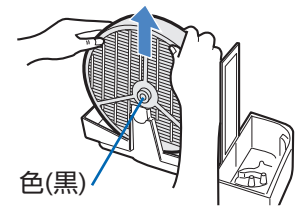

### 3 差込プラグをコンセントに差し込み、運転を開始し、リセットボタンを3秒以上押す。



- 加湿フィルターの表面には、ご使用とともに赤茶色や白い固まりが付着しますが、水道水に含まれる不純物(カルシウムなど)です。異常ではありません。白い固まりが加湿フィルター全面に付着したときは、加湿フィルターを交換してください。[18ページ]

### このようなときは

#### 吹き出す空気がにおう

- 1 水またはぬるま湯(約40℃以下)に、台所用の合成洗剤(粉末)を溶かしてつけ置き洗いをしてください。

つけ置き時間 約30~60分

台所用の合成洗剤(粉末)

「花王：ワイドマジックリン®」など

**使用量** 水またはぬるま湯(約40℃以下)  
1Lあたり約9g(キャップ 1/4 弱)

#### 水あか(白い固まり)が取れにくい

水またはぬるま湯(約40℃以下)に、クエン酸を溶かしてつけ置き洗いをしてください。

つけ置き時間 約2時間

「クエン酸」

薬局・薬店でお求めになれます。

**使用量** 水またはぬるま湯(約40℃以下)  
1Lあたり約6g(大さじ 2/3 杯)

#### ご注意

- 上記以外の洗剤を使用しますと、変形・変色・割れ(水もれ)の原因になります。

### 2 すすぎ洗いをする。

きれいな水を使用してください。水を入れ替えて2~3回くり返します。※加湿フィルターは力を加えて洗わないでください。型くずれします。

#### ご注意

- すすぎが不十分ですと、洗剤やクエン酸のニオイ・本体の変形・変色の原因になります。

#### ニオイがとれにくい場合

市販されている重曹を水に溶かして、約30分つけ置き洗いをしてください。つけ置き洗い後、十分にすすいでください。

**使用量** 水1Lあたり約60g(大さじ4杯)

フロートははずさないでください。

#### フロートがはずれた場合の取り付けかた

- フロートは分解しないでください。

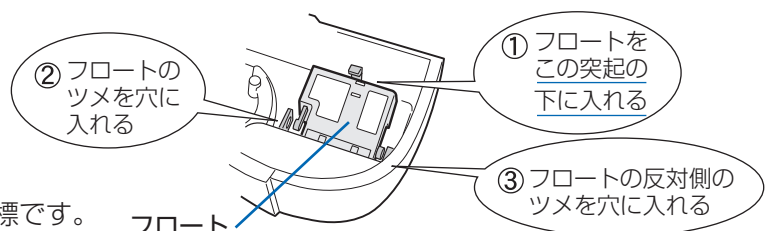

※「ワイドマジックリン®」は、花王(株)の登録商標です。

# フィルターの交換

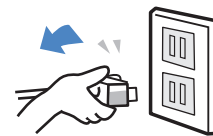

フィルターについて  
シャープ空気清浄機のホームページ

<http://www.sharp.co.jp/kuusei/filter/>

**警告** フィルターの交換の際は、必ず運転を停止し、差込プラグをコンセントから抜いてください。また、濡れた手で抜き差しをしないでください。感電やけがをすることがあります。

## 「集じんフィルター」の交換

約10年に1回※

形名：FZ-W45HF

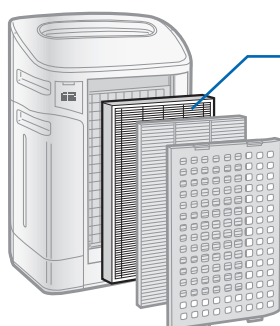

集じんフィルター

「集じんフィルター」は、水洗いできませんので、定期的に交換してください。

### 交換時のお願い

- 汚れが周囲に付着しないように、新聞紙などを敷いてください。
- 別売品に同梱している取扱説明書にしたがい、交換をしてください。
- フィルターの使用開始日を、お手入れラベルに記入してください。
- 集じんフィルターは、お住まいの地域のごみ分別方法に従い廃棄してください。

● 集じんフィルターの材質 …… ポリプロピレン・ポリエチレン

集じんフィルターは消耗品ですので、保証期間中でも「有料」とさせていただきます。

※1日にタバコの煙5本相当の粉じんを吸った場合、集じん能力が初期の50%になるまでの時間を目安としています。  
(「社」日本電機工業会規格JEM1467)による)1日にタバコの煙10本相当を吸った場合は約5年が目安です。  
使用環境によっては、数週間から数カ月でフィルターからニオイが発生しフィルター交換が必要となる場合があります。

## 「加湿フィルター」の交換

約24カ月に1回※

形名：FZ-C100MF

フィルターわくは同梱していません。捨てないでください。

### 交換時のお願い

- 別売品に同梱している取扱説明書にしたがい、交換してください。
- フィルターの使用開始日を、本体側面のお手入れラベルに記入してください。
- 水質により加湿フィルターの寿命は異なります。  
2年以内でも、次のような状態になった場合は交換してください。
  - ・お手入れしても水あかやニオイが取れない。
  - ・変色(黒色・黄色)や汚れがひどい。
  - ・白い固まりが加湿フィルター全面に付着した。
  - ・傷みや型くずれがひどい。
- 古い加湿フィルターは、お住まいの地域のごみ分別方法に従い廃棄してください。

● 加湿フィルターの材質 …… レーヨン・PET

加湿フィルターは消耗品ですので、保証期間中でも「有料」とさせていただきます。

※加湿空気清浄運転を1日12時間した場合。

使用条件(水質や運転など)によって交換時期は異なります。

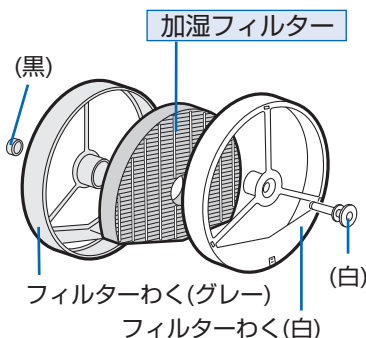

# 仕様

形名	KC-W45					
電源	100V 50-60Hz共用					
加湿空清適用床面積(目安)※1	プレハブ洋室~13畳(21m <sup>2</sup> ) 木造和室~8畳(13m <sup>2</sup> )					
清浄時間	8畳を18分(「強」運転時)					
空清適用床面積(目安)※1	~21畳(35m <sup>2</sup> )					
清浄時間	8畳を13分(「強」運転時)					
運転モード	加湿空気清浄 「強」	加湿空気清浄 「中」	加湿空気清浄 「弱」	空気清浄 「強」	空気清浄 「中」	空気清浄 「弱」
風量(m <sup>3</sup> /分)	3.2	2.9	1.3	4.5	2.9	0.8
消費電力(W)	17	14	4.1(3.8)※2	43	14	2.2(1.9)※2
1時間あたりの電気代(円)※3	約0.37	約0.31	約0.09 (0.08)※2	約0.95	約0.31	約0.05 (0.04)※2
運転音(dB)	42	40	24	50	40	13
加湿量(mL/h)※4 (室温20℃/湿度30%)	450	400	200	—※5	—※5	—※5
連続加湿時間(時間)※6	約6.7	約7.5	約15	—	—	—
タンク容量(L)	約3.0					
外形寸法(mm)	幅360×奥行233×高さ550(突起部除く)					
質量(kg)	約8.0					
電源コード長さ(m)	2.0					

● 本機は50Hz・60Hzいずれの地域でもご使用になれます。転居などにより電源周波数が変わっても、部品の取り替えや、調整の必要はありません。

● 仕様欄の数値は除菌イオン「入」のときの値です。

※1 加湿空清適用床面積は加湿空気清浄「強」で運転したときの面積です。

「(社)日本電機工業会規格 JEM1426」に基づき、プレハブ住宅洋室の場合を最大適用床面積とし、木造和室の場合を最小適用床面積としたものです。ただし、壁・床の材質、部屋の構造、使用暖房器具などによって適用床面積は異なりますので、お買いあげの販売店にご相談ください。

空清適用床面積は空気清浄「強」で運転したときの面積です。「(社)日本電機工業会規格 JEM1467」に基づくものです。

※2 ( )内の数字は、前面モニター「切」時での消費電力です。

※3 目安として1kWhあたり22円(税込)として計算しています。

※4 室内の温度・湿度によって加湿量が変わります。

(・温度が高い、または湿度が低いほど加湿量が多くなる ・温度が低い、または湿度が高いほど加湿量が少なくなる)

※5 タンクに水が入っているときは、水は減り若干加湿します。

※6 室内温度20℃/湿度30%での時間です。

**待機時消費電力の削減について** この製品は差込プラグを差し込んだ状態では電子回路を動作させるために、約0.3Wの待機時消費電力を消費しています。省エネルギー推進のため、ご使用にならないときは差込プラグを抜いてください。

印刷物付属品 ● 取扱説明書(保証書付) (1部)

※当商品は日本国内向けであり、日本語以外の説明書はありません。

This model is designed exclusively for Japan, with manuals in Japanese only.

# 別売品

(希望小売価格は  
2008年9月現在)

フィルターについて

シャープ空気清浄機のホームページ

<http://www.sharp.co.jp/kuusei/filter/>

お買いあげの販売店またはシャープ空気清浄機のホームページで、お求めください。

● 「集じんフィルター」(制菌HEPAフィルター) (1枚)

形名 **FZ-W45HF**

希望小売価格 5,145円(税抜価格4,900円)

● 「加湿フィルター」(1個)

形名 **FZ-C100MF**

希望小売価格 2,310円(税抜価格2,200円)

● 「洗える脱臭フィルター」(1枚)

流通コード 280-337-0168

希望小売価格 3,465円(税抜価格3,300円)

● 「センサーフィルター」(1個)

流通コード 280-337-0169

希望小売価格 105円(税抜価格100円)

● 「キャスター付きトレイ」形名 **FZ-W45CT-W**

希望小売価格 2,100円(税抜価格2,000円)

※加湿空気清浄機本体をのせることで、手軽に移動させることができます。

# 保証とアフターサービス

## 修理を依頼されるときは **持込修理**

- 1 修理を依頼する前に、「故障かな？」(22~23 ページ)を調べてください。
  - 「よくあるご質問」(3 ページ)も併せてご覧ください。
- 2 それでも異常があるときは使用をやめて、必ず差込プラグを抜いてください。
- 3 お買いあげの販売店にご連絡ください。

### 保証書(一体)

- 保証書は「お買いあげ日・販売店名」などの記入をお確かめのうえ、販売店から受け取ってください。保証書は、内容をよくお読みの後、大切に保存してください。
- 保証期間…お買いあげの日から1年間です。

保証期間中でも有料になることがありますので、保証書をよくお読みください。

  - ・集じんフィルター
  - ・洗える脱臭フィルター
  - ・加湿フィルター
  - ・センサーフィルターは消耗品ですので、保証期間内でも「有料」とさせていただきます。

### 保証期間中

- 修理に際しましては保証書をご提示ください。保証書の規定に従って販売店が修理させていただきます。

### 保証期間が過ぎているときは

- 修理すれば使用できる場合には、ご希望により有料で修理させていただきます。

### 補修用性能部品の保有期間

- 当社は加湿空気清浄機の補修用性能部品を製品の製造打切後、6年保有しています。
- 補修用性能部品とは、その製品の機能を維持するために必要な部品です。

### 修理料金のしくみ

修理料金は、技術料・部品代などで構成されています。

技術料	故障した製品を正常に修復するための料金です。
部品代	修理に使用した部品代金です。



#### 愛情点検



#### 長期で使用的場合は商品の点検を! こんな症状はありませんか?

- 電源コードやプラグが異常に熱くなる。
- 電源コードに深いキズや変形がある。
- さわるとビリビリ電気を感じる。
- コゲ臭いニオイがしたり、運転中に異常な音や振動がする。
- その他の異常や故障がある。

故障や事故の防止のため、使用を中止し差込プラグをコンセントから抜き、必ず販売店に点検をご依頼ください。  
なお、点検・修理に要する費用は販売店に、ご相談ください。

- 左記症状がなくても、お買いあげ後5年程度たちましたら、安全のためや能力低下を防ぐため、点検をおすすめします。  
点検費用については販売店にご相談ください。

# お客様ご相談窓口のご案内

修理・使いかた・お手入れ・お買い物などのご相談・ご依頼、および万一、製品による事故が発生した場合は、**お買いあげの販売店、または下記窓口にお問い合わせください。**  
 電話番号をお確かめのうえ、お間違いのないようにおかけください。  
 FAX送信される場合は、製品の形名やお問い合わせ内容のご記入をお願いいたします。



「よくあるご質問」「メールでのお問い合わせ」  
 などはホームページをご活用ください。



シャープサポートページ  
<http://www.sharp.co.jp/support/>



使用方法・お買い物相談 など

【お客様相談センター】



**0120 - 078 - 178**

携帯電話・PHSからもご利用いただけます。

受付時間 ●月曜～土曜：9:00～18:00  
 ●日曜・祝日：9:00～17:00  
 (年末年始を除く)

■IP電話などからフリーダイヤルサービスをご利用いただけない場合は…

電話	ファックス
06 - 6792 - 1582	06 - 6792 - 5993
〒581-8585 大阪府八尾市北亀井町3-1-72	



修理のご相談 など

【修理相談センター】(沖縄地区を除く)



**0570 - 02 - 4649**

全国どこからでも一律料金でご利用いただけます。  
 携帯電話からもご利用いただけます。

受付時間 ●月曜～土曜：9:00～20:00  
 ●日曜・祝日：9:00～18:00  
 (年末年始を除く)

※「持込修理」「部品購入」をご希望の方は、下記の〈補足〉をご覧ください。

■〈PHS・IP電話やファクシミリをご利用〉または〈沖縄地区の方〉は…

	PHS/IP電話	ファックス
東日本地区	043 - 299 - 3863	043 - 299 - 3865
西日本地区	06 - 6792 - 5511	06 - 6792 - 3221
沖縄地区	「那覇サービスセンター」098 - 861 - 0866 (月～金 9:00～17:40)	



補足

持込修理および部品購入のご相談は、下記地区別窓口でも承っております。

地区別窓口

■受付時間 \*月曜～土曜：9:00～17:40 (祝日など弊社休日を除く)  
 (但し、沖縄地区)は……\*月曜～金曜：9:00～17:40 (祝日など弊社休日を除く)

北陸地区

●金沢 サービスセンター：076 - 249 - 2434  
 〒921-8801 石川郡野々市町御経塚4-103

近畿地区

●京都 サービスセンター：075 - 672 - 2378  
 〒601-8102 京都市南区上鳥羽菅田町48  
 ●大阪 テクニカルセンター：06 - 6794 - 5611  
 〒547-8510 大阪市平野区加美南3-7-19  
 ●阪神 サービスセンター：06 - 6422 - 0455  
 〒661-0981 尼崎市猪名寺3-2-10

中国地区

●広島 サービスセンター：082 - 874 - 8149  
 〒731-0113 広島市安佐南区西原2-13-4

四国地区

●高松 サービスセンター：087 - 823 - 4901  
 〒760-0065 高松市朝日町6-2-8

九州地区

●福岡 サービスセンター：092 - 572 - 4652  
 〒812-0881 福岡市博多区井相田2-12-1

沖縄地区

●那覇 サービスセンター：098 - 861 - 0866  
 〒900-0002 那覇市曙2-10-1

北海道地区

●札幌 サービスセンター：011 - 641 - 4685  
 〒063-0801 札幌市西区二十四軒1条7-3-17

東北地区

●仙台 サービスセンター：022 - 288 - 9142  
 〒984-0002 仙台市若林区御町東3-1-27

関東地区

●宇都宮 サービスセンター：028 - 637 - 1179  
 〒320-0833 宇都宮市不動前4-2-41  
 ●さいたま サービスセンター：048 - 666 - 7987  
 〒331-0812 さいたま市北区宮原町2-107-2  
 ●東東京 サービスセンター：03 - 5692 - 7765  
 〒114-0013 北区東田端2-13-17  
 ●多摩 サービスセンター：042 - 548 - 1391  
 〒190-0023 立川市柴崎町6-10-17  
 ●千葉 サービスセンター：047 - 368 - 4766  
 〒270-2231 松戸市総台6-6-1  
 ●横浜 サービスセンター：045 - 753 - 4647  
 〒235-0036 横浜市磯子区中原1-2-23

東海地区

●静岡 サービスセンター：054 - 344 - 5781  
 〒424-0067 静岡市清水区鳥坂1170-1  
 ●名古屋 サービスセンター：052 - 332 - 2623  
 〒454-0011 名古屋市中川区山王3-5-5

●所在地・電話番号・受付時間などについては、変更になることがあります。(2008.09)

保証とアフターサービス／お客様ご相談窓口のご案内

# 故障かな？ (こんなときは?)

加湿のしくみ・フィルター・センサーについては、2, 3, 13ページをご覧ください。

次のような場合は故障でないことがありますので、修理を依頼される前にもう一度お調べください。  
なお、「保証とアフターサービス」については [21ページ](#) をご覧ください。

## こんなとき

## お調べください

### 加湿のしくみ

タンクの水が減らない  
減るのが遅くなった。

- 加湿空気清浄運転「自動」または「花粉」で運転していませんか？  
→「自動」または「花粉」で運転しているときは湿度コントロールをおこなっているため、適した湿度に達すると加湿を停止します。
- タンク・トレイ・加湿フィルターが確実に取り付けられていますか？  
→確実に取り付けられているか確認してください。
- 加湿フィルターに水あかやごみが付着していませんか？  
→お手入れをしてください。 [17ページ](#)
- お部屋の湿度や温度によって、加湿量が変わります。  
雨の日などの湿度の高いときや寒いときは、加湿量が少なくなるためタンクの水は減りにくくなります。  
暖かく乾燥している方が加湿量は増えるため、タンクの水は減りやすくなります。

加湿空気清浄運転していない  
のにタンクの水が減る。

- 本体に残っている水が、自然に蒸発することがあります。
- お部屋の温度や湿度によって、運転停止中や空気清浄運転中でも水が減ることがあります。

湿度が上がらない。

- お部屋が広すぎませんか？  
→適用床面積を目安にご使用ください。 [19ページ](#)
- 加湿フィルターのお手入れをしてください。 [17ページ](#)
- タンクに水が入っていますか？

現在湿度ランプが「低」になる。

- 現在湿度(目安)が40%未満です。  
→加湿空気清浄運転をおすすめします。 [7ページ](#)

現在湿度ランプが「高」になる。

- 現在湿度(目安)が65%を超えています。  
→空気清浄運転をおすすめします。 [7ページ](#)
- 室温が低いときや、雨の日、浴室に近いところでは湿度が高くなります。

ニオイや煙が取れにくい。

- フィルターがポリ袋に入ったままになっていませんか？  
→フィルターをポリ袋から出してください。 [8ページ](#)

吹出口の風がおう。



- ニオイの強い部屋で使用していませんか？  
→タバコや焼肉など、強いニオイがあるときにお使いになると、数週間から数カ月でフィルターからニオイが発生し、フィルターの交換が必要になる場合があります。このような使いかたをされるときは、お部屋の換気と併用してお使いいただくことをおすすめします。
- 加湿フィルターに水あかが付着していませんか？  
トレイが汚れていたり、水が古くなったりしていませんか？  
洗える脱臭フィルターの汚れがひどくなっていませんか？  
→このようなときは、お手入れしてください。 [15~17ページ](#)
- 集じんフィルターの汚れがひどくなっていませんか？  
→フィルターの交換をしてください。 [18ページ](#)
- 除菌イオン発生器で微量のオゾンが発生するため、吹出口からニオイがすることがありますが、ごくわずかであり、健康に支障はありません。

製品から「ポコポコ」と  
音がする。

- タンクから加湿トレイへ水が供給されるときに気泡の音です。  
加湿量によって、音がする頻度は変わります。  
異常ではありません。

### 音

製品吹出口から  
「チッチッチ」や  
「ジー、ジー、ジー」と音が  
する。

- 除菌イオン発生時に「チッチッチ」や「ジー、ジー、ジー」と音がします。  
これは除菌イオンが発生する際の音で、異常ではありません。また、音の大きさは使用環境や運転モードにより、大きく感じたり、聞こえにくく感じることもあります。除菌イオンの効果は変わりません。

## こんなとき

## お調べください

### 前面モニター

ハウスダストモニターが  
変わらない。



- 緑から変わらない場合、空気のきれいな状態が続いています。ホコリセンサーの近くでタオルをはたいたりして、ハウスダストモニターの色が変われば正常です。
- 汚れを検知しにくい場所に設置していたり、センサー部が汚れていませんか？  
→ 本体を移動したり、センサー部を清掃してください。【9.14 ページ】
- センサーの感度がお部屋の状態に合わないことがあります。  
→ 運転を「切」にして感度調整をしてください。【13 ページ】

ハウスダストモニターが点滅  
する。

- 異常ではありません。ホコリセンサーが汚れを検知すると、汚れの度合に応じて点滅してお知らせします。

ハウスダストモニターが  
緑にならない。

- お部屋の窓やドアが開いていたり、気密性が低いお部屋の場合、外部の汚れが入ってくるため、緑になるのに時間がかかる場合があります。
- センサー部が汚れていませんか？  
→ センサー部を清掃してください。【14 ページ】

ハウスダストモニターが  
頻繁に切り換わる。

- ドアの開閉による風や、急激な温度変化に反応することがあります。

本体前面の表示がまぶしい。

- 前面モニター「明/暗/切」ボタンを押してください。  
→ 前面モニターの明るさをおさえる、または消灯することができます。【12 ページ】

### ランプ表示

フィルターお手入れランプが  
消えない。

- リセットボタンを押しましたか？  
→ お手入れした後は、リセットボタンを3秒以上押してください。【14～17 ページ】

タンクに水が入っているのに、  
給水ランプが消えない。

- フロートが引っ掛かっていますか？  
→ トレイのお手入れをして、フロートの周りのごみを取り除いて、きちんと取り付けてください。
- タンク、またはトレイが本体に確実に入っていますか？  
→ 本体に確実に取り付けてください。【16 ページ】

「現在湿度」の表示と他の  
湿度計の表示が違う。

- 同じ部屋でも場所によって湿度差があるためです。
- 温湿度センサーと他の湿度計では、精度や湿度の変化に対する応答の速さなどが異なります。(湿度表示は目安としてお使いください)

## エラー表示

くり返しエラー表示になるときは、お買いあげの販売店に連絡してください。

ランプ表示	エラー内容	処置方法
「加湿空気清浄運転」ランプ点滅	加湿フィルター異常	加湿フィルター・トレイがきちんと取り付けられているか確認してから、もう一度運転操作をおこなってください。
「弱」ランプ点滅	ファンモーター異常	停止ボタンを押してエラー表示を解除し、もう一度運転操作をおこなってください。
現在湿度(目安)ランプ「低」点滅	温湿度センサー異常	差し込みプラグを抜いて、しばらく時間を置いてからふたたび差し込み、もう一度運転操作をおこなってください。
現在湿度(目安)ランプ「高」点滅		
「シャワー」ランプ点滅	基板異常	
「空気清浄」ランプ点滅		
「花粉」ランプ点滅		
「自動」ランプ点滅		

故障かな？(こんなときは?)

エコロジークラスでいきましょう。シャープ。



加湿空気清浄機 KC-W45

この製品は、こんなところがエコロジークラス。

**省エネ** 前面モニター消灯でさらなる省エネ  
 前面モニター明/暗/切ボタンを押して、「前面  
 モニター」を消灯すると、消費電力を約0.3W  
 低減できます。

上手に使って、もっともっとエコロジークラス。

◎こまめに「洗える脱臭フィルター」のお手入れを!  
 「洗える脱臭フィルター」に付着したホコリを、  
 こまめに掃除することで高い清浄効果を維持  
 できます。

お電話をおかけになる前に

- もう一度「よくあるご質問」(3ページ)、「故障かな?」(22ページ)をご確認ください。
- 交換用のフィルター(別売品19ページ)はシャープホームページからもご購入できます。  
 (アドレス <http://www.sharp.co.jp/kuusei/filter/>)



「よくあるご質問」「メールでのお問い合わせ」  
 などはホームページをご活用ください。



シャープサポートページ  
<http://www.sharp.co.jp/support/>



使用方法・お買い物相談 など

【お客様相談センター】



0120 - 078 - 178

■IP電話などからフリーダイヤルサービスをご利用いただけない場合は、  
 取扱説明書21ページをご覧ください。

受付時間 ●月曜～土曜：9:00～18:00 ●日曜・祝日：9:00～17:00  
 (年末年始を除く)



修理のご相談 など

【修理相談センター】(沖縄地区を除く)



0570 - 02 - 4649

全国どこからでも一律料金でご利用いただけます。

■〈PHS・IP電話やファクシミリをご利用〉または〈沖縄地区の方〉は、  
 取扱説明書21ページをご覧ください。

受付時間 ●月曜～土曜：9:00～20:00 ●日曜・祝日：9:00～18:00  
 (年末年始を除く)

シャープ株式会社

本

健康・環境システム事業本部 〒581-8585 大阪府八尾市北亀井町3丁目1番72号

社 〒545-8522 大阪市阿倍野区長池町22番22号