

取扱説明書

形名
ケイシー エイチディー

KC-HD70



高濃度
プラズマクラスター 7000 * 1

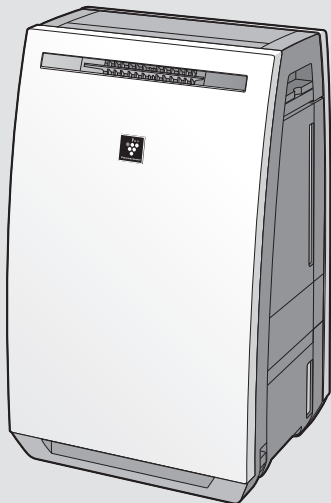

* 1 当技術マークの数字は、商品を壁際に置いて、「中」運転時に高濃度プラズマクラスター 7000 適用床面積の部屋中央（床上1.2m）で測定した 1cm³ 当たりのイオン個数の目安です。

お買いあげいただき、まことにありがとうございました。この取扱説明書をよくお読みのうえ、正しくお使いください。

ご使用前に「安全上のご注意」を必ずお読みください。この取扱説明書は、いつでも見ることが出来る所に必ず保存してください。



プラズマクラスターロゴおよびプラズマクラスター、Plasmacluster は、シャープ株式会社の登録商標です。

製品登録のお願い

シャープの会員サービス〈COCORO MEMBERS〉に製品登録いただくと、消耗品（フィルターなど）や製品に関するサポート情報などをご覧いただけます。（登録無料）

<https://iclub.sharp.co.jp/hkc/>

スマートフォンは
こちらから



この製品は業務用には使用しないでください。

はじめに

特長

- よくあるご質問
- 安全上のご注意
- 各部のなまえ

- 本体
- 操作部/表示部

知っていただきたいこと

- 除湿のしくみ
- 除湿について
- 設置について
- 移動するとき

ご使用前に

- フィルターの取り付け
- 給水タンクに水を入れる

排水のしかた

- 排水タンクの水を捨てる

使いかた

運転のしかた

- 運転モードの組み合わせ
- 運転する/停止する
- 除湿・加湿・空気清浄運転
- モード運転
 - ・シングルルーバー
- 風量切換

便利な機能

- 切タイマー
- チャイルドロック
- モニター明るさ切換
- お知らせ音の設定
- プラズマクラスターイオン入/切
- 運転自動復帰
- センサー感度の調整

お手入れ

お手入れ

- お手入れについて
 - ・内部乾燥について
- 本体
- 給水タンク
- フィルターについて
 - ・加湿フィルター
 - ・集じんフィルター
 - ・脱臭フィルター
- フィルターお手入れランプが点灯したとき

消耗品の交換

- ・加湿フィルター
- ・Ag +イオンカートリッジ
- ・集じんフィルター
- ・脱臭フィルター

必要なとき

こんなときは？

- 仕様
- 保証とアフターサービス
- お客様ご相談窓口のご案内
- 別売品

2
3
4
7
8
10
11
12
13
14
15
16
17
18
19
20
21
22
23
24
25
26
27
28
32
33
34
41
42
43

特長

ページ の数字は、主な説明のあるページを示しています。

除湿も加湿も空気浄化もできて 1 年中空気の悩みに応え

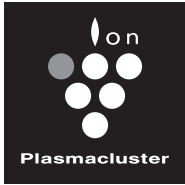

高濃度
プラズマクラスター 7000 *1

高濃度プラズマクラスター 7000 *1 搭載

- ・自然界にあるのと同じイオン
- ・作用メカニズムも解明*2
- ・もちろん安全性も確認済み*3

プラズマクラスター空気清浄機の効果についてはホームページからご確認いただけます

<http://www.sharp.co.jp/kuusei/>



●毎日のご使用に

おまかせ運転 (16 ページ)

5つのセンサーで見張ってお部屋の状況に合わせて除湿空気清浄運転/加湿空気清浄運転/空気清浄運転を自動で切り換えます。お部屋が明るいときは高めで、暗くなると低めの湿度になるよう自動で切り換わります。リビングでおすすめの運転です。

除湿/加湿/空気清浄運転 (17 ページ)

お部屋が明るいときも暗いときも、適した湿度になるよう自動で運転を切り換えます。お好みで除湿と加湿と空気清浄を切り換えることもできます。寝室など暗い場所で使用される場合や運転音が気になる場合におすすめの運転です。

季節や利用目的に合わせて使える便利な機能

春 梅雨

衣類乾燥モード (18 ページ)

部屋干し衣類の生乾きのニオイを消臭しながら洗濯物を乾燥したいときにおすすめ。プラズマクラスターイオンを送風しながら除湿空気清浄運転と空気清浄運転を繰り返して衣類を乾燥します。

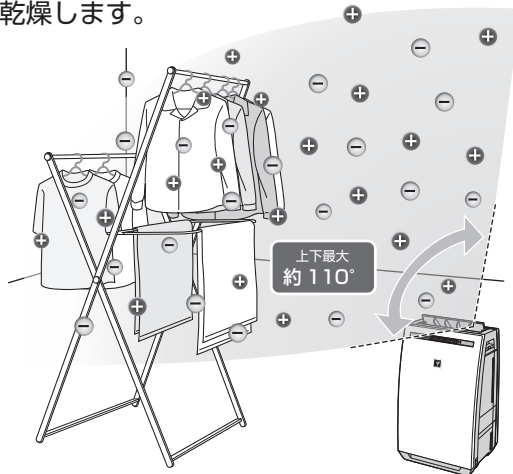

衣類消臭モード (18 ページ)

洗にくい衣類に付着したニオイを消臭したいときにおすすめ。プラズマクラスターイオンを送風します。

結露抑制モード (18 ページ)

壁や窓ガラスの結露を抑えたいときにおすすめ。結露が発生しづらい湿度になるように運転します。

パワフル吸じんモード (18 ページ)

急な来客時など、室内の空気の汚れを素早くキレイにしたいときにおすすめ。自動的にホコリセンサーの感度を上げて汚れを素早く吸じんします。

- 試験空間における実証結果であり、実使用空間での実証結果ではありません。
- 使用場所の状況や使いかたによって効果は異なります。ニオイの種類・強さ・対象物の素材などによって消臭効果は異なります。

- * 1 表紙の注釈を参照してください。
- * 2 ドイツアーヘン応用科学大学 アートマン教授(ウイルス・カビ菌・菌)
広島大学大学院 先端物質科学研究科(ダニのふん・死がいのアレル物質)
- * 3 (株)LSI メディエンス

よくあるご質問

ます！

さまざまなご質問にお答えします

●除湿や加湿空気清浄運転、衣類乾燥、結露抑制モード使用後に

内部乾燥 (25 ページ)

除湿や加湿をともなう運転後や長時間使わないとき送風をおこない本体内部を乾燥させます。

夏 秋 冬

除湿時も加湿時も本格空気清浄 (16,17 ページ)

プラズマクラスターイオンで静電気を除去し、微小な粒子が壁などに付着するのを抑えながら遠くのホコリも引き寄せるスピード循環 airflow でパワフルに吸じんします。

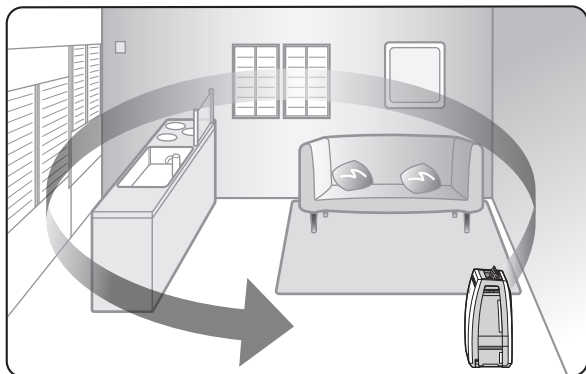

Q 音や振動が大きい？

A 除湿をともなう運転開始時、運転中、停止時などに音や振動がします。圧縮機(コンプレッサー)による振動・運転音や冷媒(冷却液)の循環する音です。

Q 吹出口からニオイがするのはなぜ？

A 長時間使用すると本体内部や加湿トレー・加湿フィルターに汚れやお部屋のニオイ成分が付着したり、雑菌が繁殖し、加湿フィルターが乾くときにニオイがすることがあります。⇒定期的に加湿トレーや加湿フィルターのお手入れ、内部乾燥をしてください。(24~31 ページ) また強いニオイがある環境で使用したとき、フィルターにニオイが付着し、ニオイがすることがあります。⇒フィルターの交換が必要になる場合があります。(32,33 ページ)

Q 除湿できない？排水タンクに水がたまらない

A 温度が高いときや、温度や湿度が低いときには保護装置がはたらき除湿しないため、排水タンクに水はたまりません。(10 ページ)

おまかせ運転、風量「自動」運転時は、お部屋の温度に応じて、適した湿度になるように除湿・加湿します。(16,17 ページ)

Q 現在湿度表示がおかしい？

A 湿度表示はあくまでも目安です。(他の機器と必ずしも同じ数値にはなりません) 運転し始めてすぐ、急激に湿度が変化するときには実際の湿度との差が出る場合があります。

Q 加湿する水は水道水を使わないといけないの？

A 塩素処理されており、雑菌が繁殖しにくいいため、水道水をお使いください。水道水以外の水(井戸水・浄水器の水・ミネラルウォーターなど)を使用すると、カビや雑菌が繁殖しやすくなります。やむを得ずご使用になる場合は、こまめにお手入れしてください。

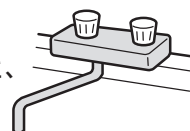

安全上のご注意 必ずお守りください

人への危害、財産への損害を防ぐため、お守りいただくことを説明しています。

■誤った使いかたで生じる内容を次のように区分して、説明しています。

 **警告** 「死亡、または重傷を負うおそれがある」内容。

 **注意** 「軽傷を負う、または財産に損害を受けるおそれがある」内容。

■お守りいただく内容の種類を次の図記号で説明しています。

 してはいけないこと。

 しなければいけないこと。

警告 火災や漏電、感電、大けがを防ぐ

差込プラグや電源コードは



- 傷つける・加工・無理に曲げる・引っ張る・ねじる・束ねる・高温部に近づけるなどしない
- 重いものを載せたり挟み込ませない
- 移動するときにキャスターで電源コードを傷付けない
(電源コードが破損し、火災・感電の原因)
- 途中で接続したり延長コードの使用・他の電気機器とのタコ足配線をしない
(感電・発熱・火災の原因)
- 交流 100V 以外では使わない
日本以外では使わない
- 差込プラグの抜き差しによる運転や、停止をしない
(感電・火災の原因)
- 傷んでいたり、コンセントの差し込みがゆるいときは、使わない
(火災・感電・ショートの原因)
- ぬれた手で抜き差ししない
(感電の原因)



- 差込プラグはほこりが付着していないか確認し、がたつきのないように刃の根元まで確実に差し込む
差込プラグのほこりは定期的にかわいた布で拭く
(ホコリが付着したり接続が不完全な場合は火災・感電の原因)

差込プラグや電源コードは



プラグを抜く

- お手入れ・点検・移動時には必ず運転を停止し、差込プラグを抜く
(感電・けがの原因)

異常時(こげくさいニオイなど)は



- 運転を停止して、差込プラグを抜く
(発煙・発火・感電・けがの原因)
すぐに差込プラグを抜いて、お買いあげの販売店、または「お客様ご相談窓口」へ、点検・修理を依頼してください。

43 ページ

ご使用時は



- 吸込口・吹出口に指や棒などの異物を入れない
(感電・故障の原因)
- 改造はしない。また、修理技術者以外は、分解・修理をしない
(火災・感電・けがの原因)
修理は、お買いあげの販売店、または「お客様ご相談窓口」へ依頼してください。
- お茶や水などをこぼさない
水につけたり、水をかけたりしない
本体に直接水を入れたり、水洗いしない
(本体内部に水が入り、感電・ショート・発火の原因)
- 幼児の手の届く範囲では使用しない
(感電・けがの原因)
- 発熱器具の近くに置かない
(樹脂部分が溶けて引火の原因)
- スプレーなどの缶を、本体の近くに置かない。また、引火性の危険物(ガソリン・シンナー)や可燃性ガス・油の浮遊する場所、漏れるおそれのある場所などの近くで設置・使用しない
(引火・爆発・火災の原因)
- 長時間風を身体に直接当てない
(体調不良・健康障害の原因)



警告

火災や漏電、感電、大けがを防ぐ

ご使用時は



- 浴室など、湿気が多い場所・水のかかる場所で使わない
また、製品に水をかけない
(火災・感電・故障の原因)
- 腐食性ガスや金属製のホコリのある場所で使用しない
(引火・本体への吸引による発火・発煙の原因)
- 可燃性のものや火のついたたばこ・線香などを吸込口に近付けない
(発火の原因)
- 本体を傾けたり、不安定な場所やテーブルの上など高いところに置かない
(転倒によるけが・破損・故障・水漏れによる火災の原因)



注意

漏電やけがを防ぎ、財産を守る

差込プラグや電源コードは



プラグを抜く

- 電源コードは必ず差込プラグを持って抜く
(火災・感電・ショートの原因)
- 長時間使わないときは、必ず差込プラグをコンセントから抜く
(絶縁劣化による感電・漏電・火災の原因)

ご使用時は



- 美術品や学術資料などの保存、業務用などの特殊用途には使わない
(保存品の品質低下の原因)
- 給水タンクには水道水以外は使わない。
また、40℃以上のお湯や、アロマオイル・化学薬品・汚れた水・洗剤・芳香剤を入れない
(ひび割れ・水もれ・異臭の原因)
- 本体を倒したり、落としたりしない
本体を倒した状態で保管・移動・フィルターの交換・お手入れしない
(器具破損や漏水・漏電などの故障の原因)
- 薬品を扱う場所で使用しない
- ベンジン、シンナーで拭いたり、殺虫剤をかけない
(ひび割れ・感電・火災の原因)
- 室内くんじょうタイプ(発煙型)の殺虫剤使用時は運転しない
機械内部に薬剤成分が蓄積し、その後吹出口から放出されて、健康に良くないことがあります。殺虫剤の使用後は、十分に換気してから運転してください。
- 押し入れ・家具のすき間など、狭い場所で閉め切って使わない
- 吸込口や吹出口を布などでふさがない
(風通しが悪くなり発熱・発火の原因)
- 加湿フィルターを本機以外では、絶対に使用しない
(故障の原因)
- 加湿トレー内の水・排水タンクにたまった水を飲まない、飲ませない・動植物などに使わない
(体調不良の原因)
- 製品からの風が、直接あたるところに燃焼器具を置かない
(燃焼器具の不完全燃焼の原因)
- 火災警報機の近くで使用しない
火災警報機に本体から吹き出した風があたると火災警報機の反応が遅れたり、反応しない場合があります。
- 化粧品などの細かい粉を本体の近くで使用しない
(感電・故障の原因)

安全上のご注意 (つづき)



注意

漏電やけがを防ぎ、財産を守る

ご使用時は



- 除湿をとまなう運転や、衣類乾燥・結露抑制モード運転時は、人のいる部屋で長時間使わない
熱が発生し、部屋の温度が上がり乾燥して健康を害するおそれがあります。
乳幼児・お子様・お年寄り・自分で器具操作のできない方、深酒や睡眠薬を飲まれた方は特に注意してください。

- 本体の上に乗る・寄りかかるなどしない
(転倒によるけが・破損・故障・水もれによる火災の原因)



- 移動させるときは、必ず運転を停止し、給水タンク・加湿トレー・排水タンクを抜き、側面の本体取っ手をしっかり持つ
キャスターで移動させるときは、ストッパーのロック(左右2カ所)を解除してゆっくりと移動させる
(故障・破損・けが・水もれの原因)
- 屋内のみで使用する
直射日光の当たる場所・風雨の当たる場所で使わない
(感電・過熱・漏電・火災の原因)
- 水平で丈夫な場所で使う
(内部の水が室内にこぼれて家財などを濡らしたり、感電・漏電・火災の原因)
- 燃焼器具と一緒に運転するときにはこまめに窓を開け、換気をする
当製品は、一酸化炭素などの有害物質を除去するものではありません。
(換気が不十分の場合、一酸化炭素中毒の原因)

- 給水タンクおよび加湿トレーの水は、定期的に新しい水道水と入れ替え、常に清潔を保つよう、お手入れする (24～31 ページ)
加湿機能を使用しないときは水を捨てる
(カビや雑菌が繁殖し悪臭の原因、水もれの原因)
まれに体質によっては過敏に反応し、健康を害することがあります。
この場合は、医師にご相談ください。
- 運転するときは、フィルター、排水・給水タンク、加湿トレーを必ず取り付ける
(清浄効果が得られない。また、故障の原因)
- 同じ場所で長時間使用する場合は、製品下部や床の周辺などの汚れに注意する
製品を移動し床なども時々清掃をおこなってください。
- ペットの近くで使用する場合、ペットが本体に尿をかけたり、電源コードをかじらないよう注意する
(感電・発火の原因)

各部のなまえ

本体

前面

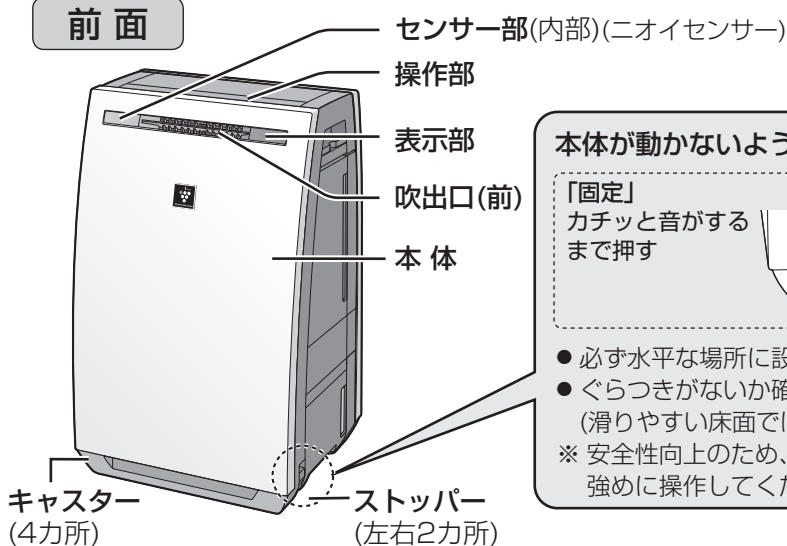

本体が動かないように、キャスターを固定することができます。

「固定」
 カチッと音がする
 まで押す

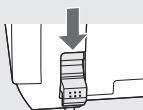

「解除」
 ストッパーを
 横から押す
 手をはさまないように
 ご注意ください。



- 必ず水平な場所に設置してください。
 - ぐらつきがないか確認してください。
 (滑りやすい床面では、固定していても動く場合があります)
- ※安全性向上のため、操作するのに力が入ることがあります。
 強めに操作してください。

背面

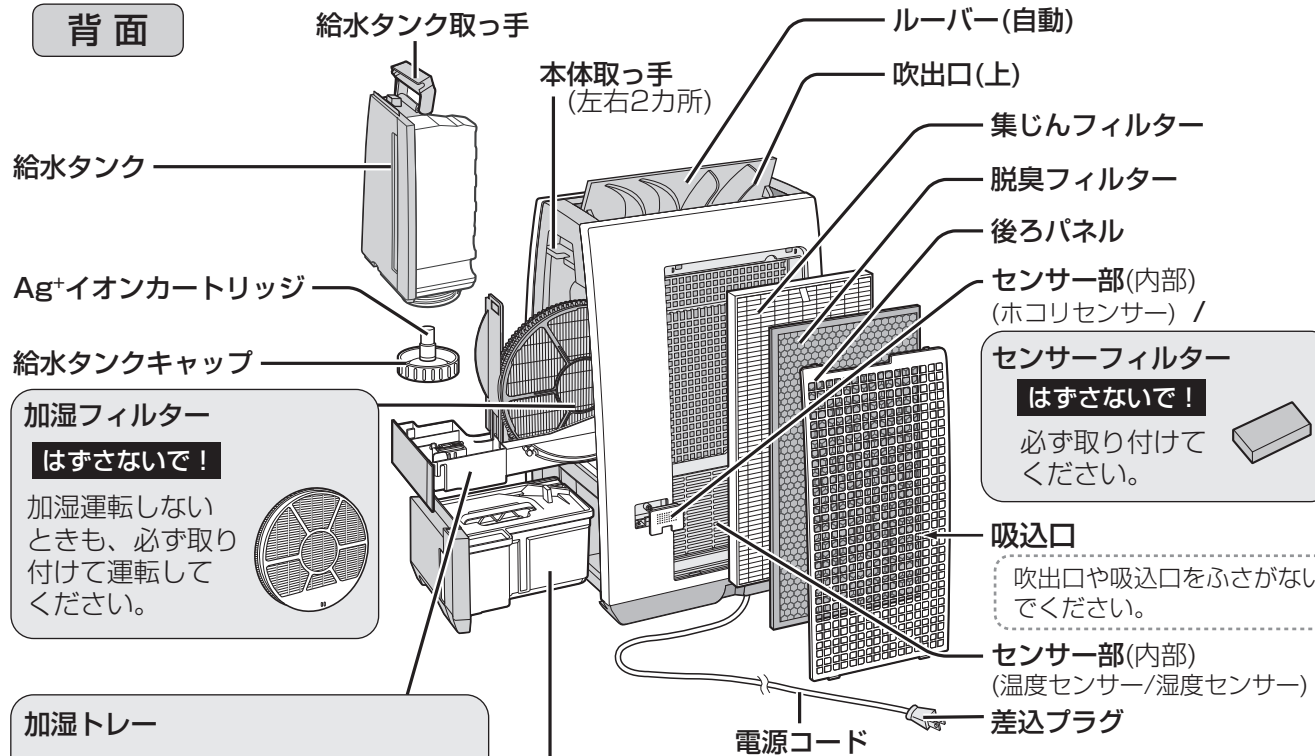

はずさないで！
 必ず取り付けて
 ください。



吹出口や吸込口をふさがない
 てください。

加湿フィルター
はずさないで！
 加湿運転しない
 ときも、必ず取り
 付けて運転して
 ください。



加湿トレー
はずさないで！ 加湿トレーシキリ
 ローラー
 フロート
 発泡スチロールは
 梱包材ではありま
 せん。
 (はずすと加湿できなくなります)

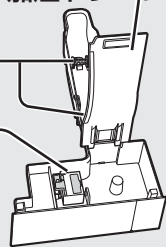

排水タンク
はずさないで！
 フロート
 発泡スチロール
 は梱包材では
 ありません。
 (はずすと除湿
 できなくなり
 ます)

※はじめてお使いの
 ときに工場検査時
 の水が残っている
 場合がありますが、
 異常ではありません。

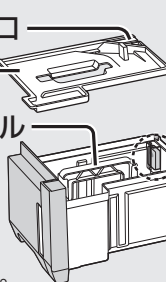

各部のなまえ (つづき)

操作部 / 表示部

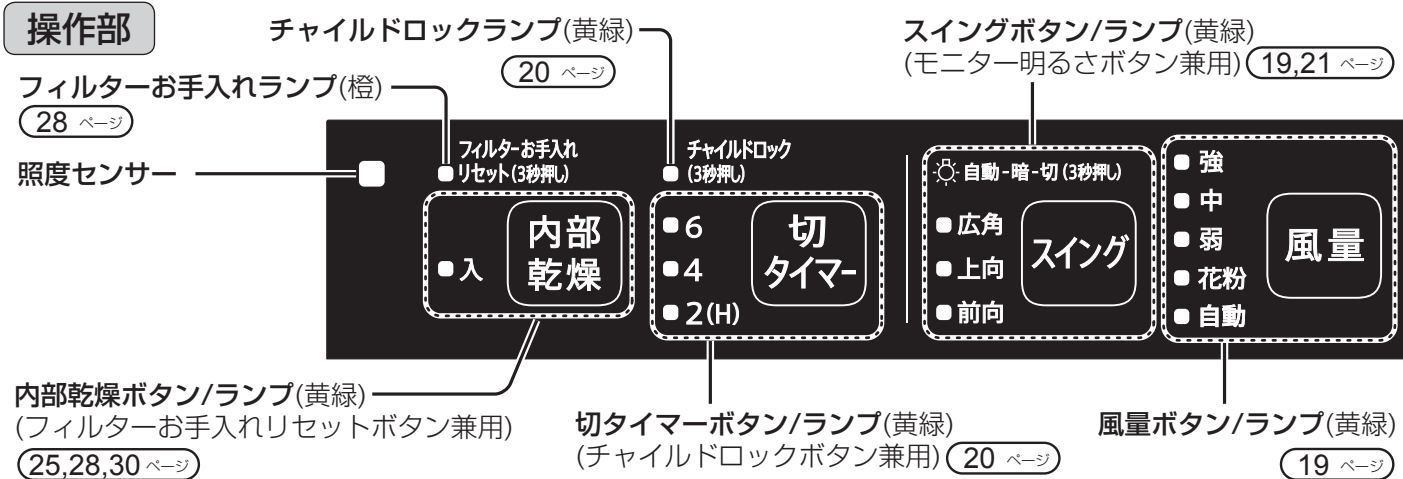

表示部 お部屋の空気の汚れ具合(ホコリやニオイなど)、湿度の目安をお知らせします。

きれいモニター

ホコリセンサー、ニオイセンサーによって、お部屋の空気の汚れ具合(ホコリやニオイなど)を総合判定し、モニターの色でお知らせします。

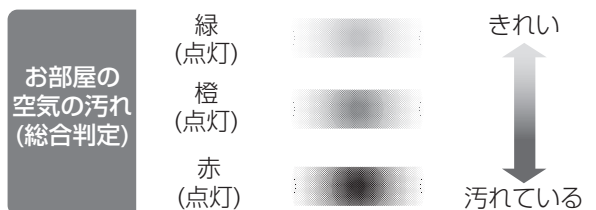

センサーについて

この空気清浄機には5つのセンサーが搭載されています。各センサーが検知するものは以下の通りです。

ホコリセンサー	ハウスダスト(ホコリ・ダニのふん・死がい・カビの孢子・花粉)・タバコの煙など
ニオイセンサー	タバコや線香のニオイ・化粧品・アルコール・スプレー類など
温度センサー・湿度センサー	お部屋の温度・湿度
照度センサー	お部屋の明るさ

センサーで検知したお部屋の空気の汚れや湿度を表示部で表示します。

★印があるボタンを押すと、運転を開始します。



モードボタン/ランプ(黄緑) (15,18 ページ)

★おまかせボタン/ランプ(黄緑) (15,16 ページ)



★運転/停止ボタン (16 ページ)

除湿/加湿切換ボタン/ランプ(黄緑)

(15,17 ページ)

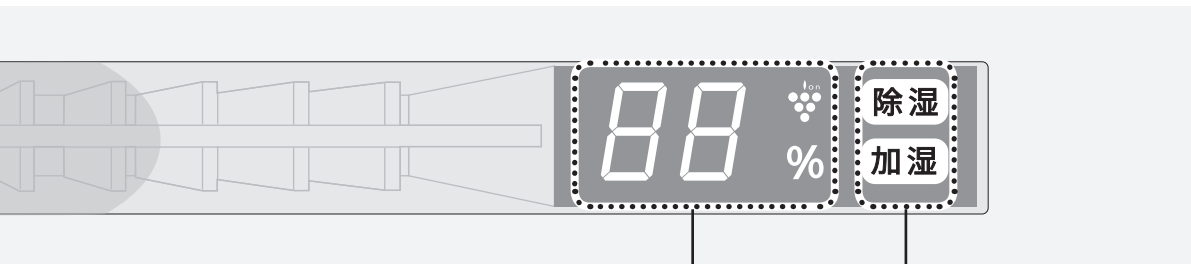

湿度表示(目安)

湿度センサーで検知し、現在のお部屋の湿度(目安)をお知らせ。

現在湿度(目安)モニター

(20~90%まで1%刻みで表示)



- お好みの湿度に設定することはできません。

除湿中/加湿中お知らせモニター (17 ページ)

照度センサーについて

お部屋の明るさに合わせて、モニター明るさを「自動」に設定しているときの表示部の明るさや、おまかせ運転・風量を「自動」に設定しているときの風量を自動的に変更します。

次のような場所に設置した場合は、照度センサーが明るさを正しく検知できないため誤作動する可能性があります。



照明機器の真下

物陰

設置位置によっては、お部屋の明るさに合わない運転をすることがあります。

その場合は、設置位置を調節してください。

(センサーの感度を調整することもできます。 (23 ページ))

知っていただきたいこと

除湿のしくみ

真夏に冷水を入れたコップの表面に露が付いたり、冬場には、暖房のきいた部屋の窓ガラスに水滴が付いているのを見かけます。これは、湿気を多く含んだ温かい空気が冷たいものにふれたため生じたものです。この原理を利用し、湿った空気を冷却器に当てて湿気を取り除きます。

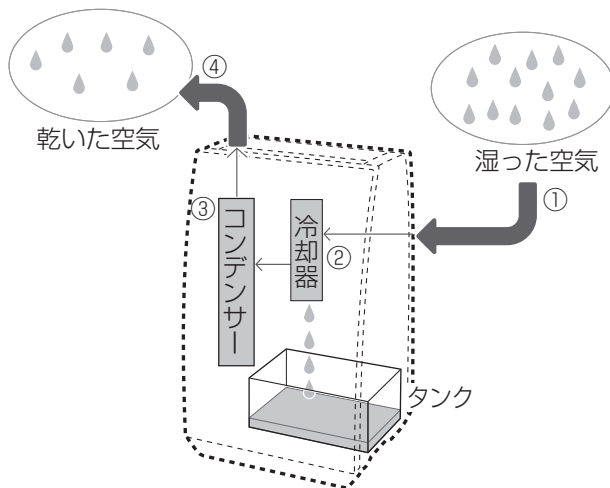

- ① 湿った空気を吸込口から吸い込みます。
- ② 空気に含まれた水蒸気を冷却することで水滴になり、水滴はタンクに流れます。
- ③ 冷却器で冷却された空気を、コンデンサー(放熱器)で加熱します。
- ④ 乾いた空気を吹出口から出します。

- エアコンとは違い冷房能力はありません。運転中熱を発生しますので、ご使用の条件(外気温・お部屋の広さ)によっては、室温が約2℃～5℃前後上がることがあります。
- ご使用の条件によっては、湿度を一定に維持できない場合があります。

除湿について

下記の場合、圧縮機(コンプレッサー)を停止し、除湿しません。空気清浄のみの運転になります。

お部屋の温度が約4℃より低いとき、約38℃より高いとき

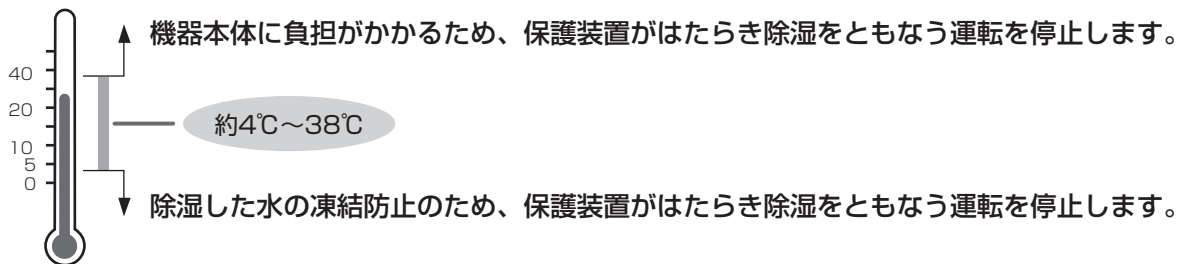

再運転のとき

下記直後に運転するとき、約3分間は機器本体に負担がかかるため、圧縮機(コンプレッサー)を停止します。

- 差込プラグを差し込んだ直後
- 除湿をともなう運転の停止直後

約3分間は空気清浄運転



霜取りのとき

お部屋の温度が約15℃以下になると、本体内部に霜が付くことがあるため、自動的に霜取り(空気清浄運転)をおこないます。

- 約45分間に1回(約12分程度)、圧縮機(コンプレッサー)が停止します。お部屋の温度が低いときは、1回の停止時間が長くなります。

設置について

本体を適切な場所に設置してください

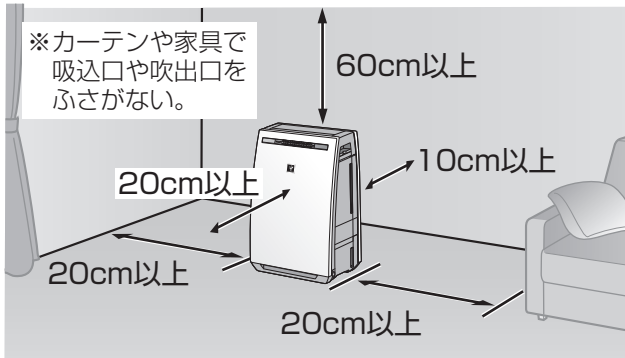

- テレビやラジオにノイズが入ったり電波時計が正しく時刻表示しないときは、テレビ、ラジオ、電波時計などからできるだけ離してください。

● 約0～38℃のお部屋で使用する

結露や凍結によるフィルター寿命の低下や故障の原因。
※ 約4℃より低いときは保護装置が動き除湿機能を停止します。(10 ページ)

- 直射日光の当たる場所から離す
- 暖房器具の風の当たる場所や窓の近くには置かない
変形、変質、変色、センサーや安全装置誤作動の原因。
- 丈夫な場所に置く
床の凹みや傷の原因。
- 安定した平らな所で使用する
毛足の長いカーペットや、ふとんなどの上では転倒する原因。
- 本体周辺の壁や家具が汚れる場合は壁から十分に離して使用する
- 同じ場所で長時間ご使用の場合は、製品下部の床や周辺の壁などの汚れに注意する
ときどき製品を移動し、床なども清掃する。

ご注意

● 次のような場所では使用しない。(故障の原因)

- 海浜地区など塩分の多い所。
- 機械油の多い所。
- 温泉地区など硫化ガスの多い所。
- 水蒸気や油煙の多い所。

● 本体の近くでは、フッ素樹脂やシリコンを配合した化粧品など*は使わない

本体内部にフッ素樹脂やシリコンなどの絶縁物が付着し、プラズマクラスターイオンが発生しなくなることがあります。

* ヘアケア商品(枝毛コート液・ヘアームース・ヘアトリートメントなど)・化粧品・制汗剤・静電気防止剤・防水スプレー・つや出し剤・ガラスクリーナー・化学ぞうきん・ワックスなど。

移動するとき

1

必ず運転を停止し、給水タンク・加湿トレー・排水タンクを抜く

(13,14,30 ページ)

2

取っ手をしっかり持って移動する

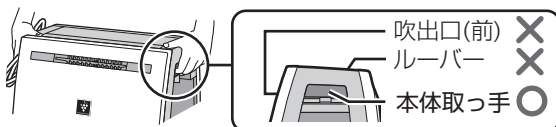

- キャスターで移動させるときは、ストッパーのロック(左右2カ所)を解除してゆっくりと移動させてください。

「ストッパーの解除」

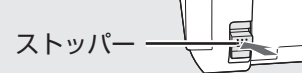

- 取っ手と一緒に電源コードを持って移動してください。
引きずると電源コードを傷つけます。



ご注意

- キャスターを引きずって本体の方向を変えない。
- 畳や傷のつきやすい床・凸凹のある所・毛足の長いじゅうたんなどでは持ち上げて移動してください。(床面・じゅうたんを傷付ける原因)

ご使用前に

フィルターの取り付け

差込プラグをコンセントに差し込む前に、取り付けてください

1

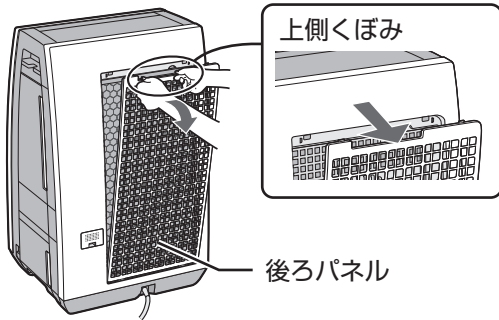

後ろパネルをはずし、
フィルターを取り出す

- 本体の中にフィルター
(2種類)が入っています。

2

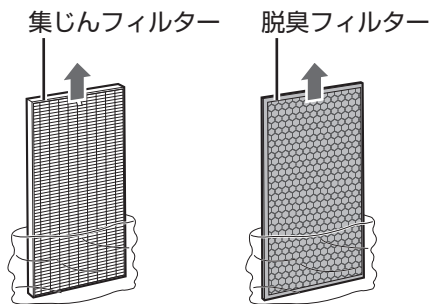

フィルター(2種類)を
袋から取り出す

- 集じん・脱臭フィルターは、
絶対に水洗いしないでくだ
さい。
(フィルター機能を失います)

3

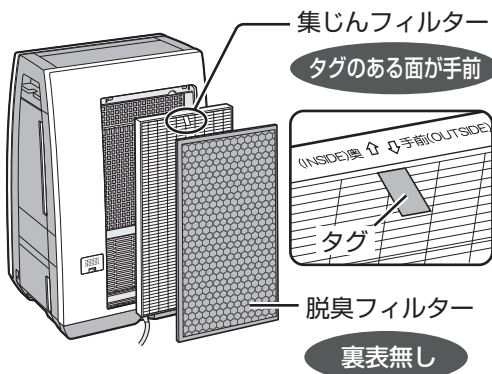

集じんフィルター、
脱臭フィルターの順に
取り付ける

- 集じんフィルター(厚みの
ある方)は、タグのある面
を手前に取り付けてくだ
さい。
裏表を逆に付けると清
浄効果が得られません。
- 脱臭フィルターには裏表は
ありません。
- 集じんフィルターのタグを
脱臭フィルターの手前まで
引き出しておくと、取り出
すときに便利です。

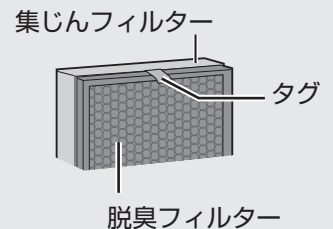

4

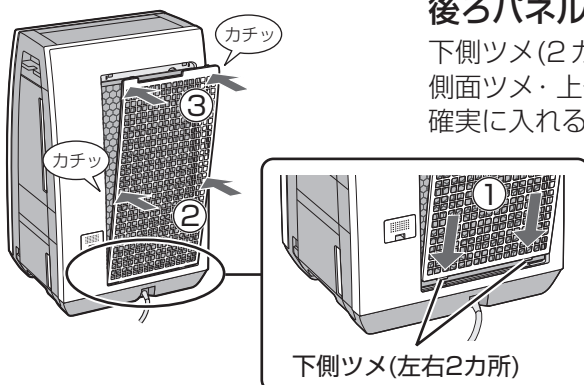

後ろパネルを取り付ける

下側ツメ(2カ所)を差し込み、
側面ツメ・上側ツメ(各2カ所)を
確実に入れる

給水タンクに水を入れる

加湿運転をするときは、給水タンクに水道水を入れてください

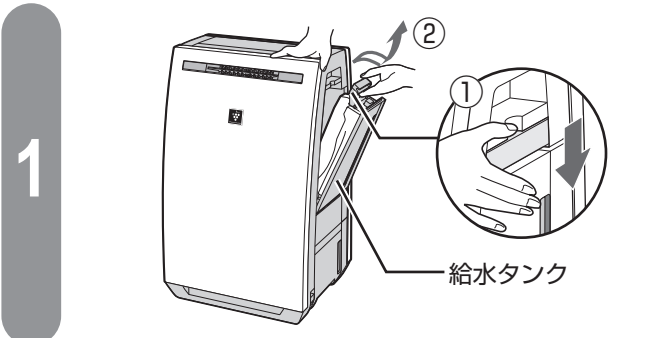

給水タンク取っ手を下に押した後、手前に引いて給水タンクを取り出す

- 水がこぼれないよう、注意してください。

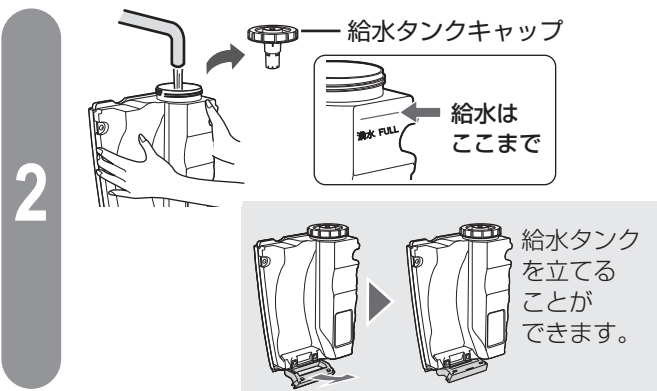

給水タンクキャップをはずし、給水タンクに水道水を入れる

- 給水タンク内に少量の水が残ります。給水前に水を捨てた後、振り洗いをしてください。
- 給水タンク取っ手を持って振り洗いしないでください。

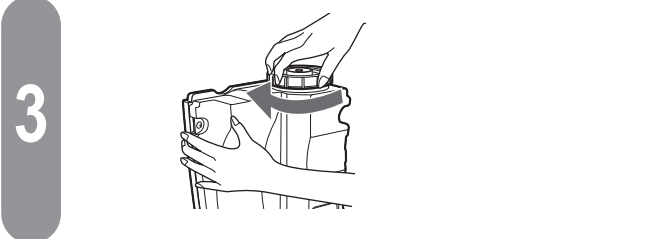

給水タンクキャップを締める

- しっかり締め、水もれないことを確認してください。
- 給水タンクキャップを下にして置かないでください。(水もれのおそれ)

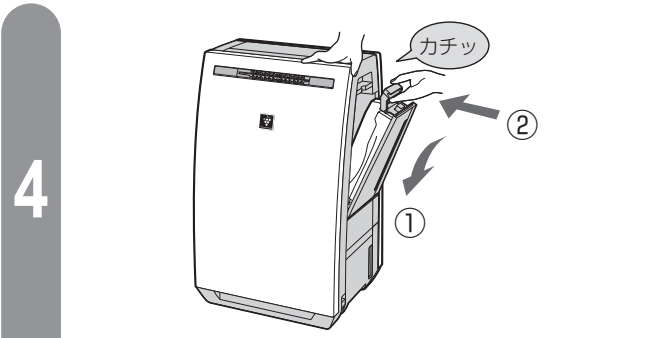

給水タンクを本体に取り付ける

- 給水タンクの周りの水滴は、必ず拭き取ってください。
- 指を挟まないよう、注意してください。
- 本体が動かないように、しっかり押さえて取り付けてください。

本体に水を入れた後は、傾けたり、激しく動かすと水がこぼれるおそれがあります。

- ご注意**
- 水道水以外は使わない。(雑菌が繁殖する原因)
 - 40℃以上のお湯やアロマオイル・化学薬品・汚れた水・洗剤・芳香剤などを入れない。(ひび割れ・水もれ・異臭の原因)

排水のしかた

排水タンクの水を捨てる

除湿をともなう運転(15ページの運転内容を参照)時は排水タンクが満水(約3L)になると、除湿機能が停止し、空気清浄のみの運転になります。



- 排水後、排水タンクを本体に戻すと除湿中お知らせモニターが赤点滅から緑点灯に変わり除湿を再開します。
- 排水タンクの水が満水でも除湿機能を使用しない運転をおこなっているときは、除湿中お知らせモニター(赤点滅)は消灯します。

1

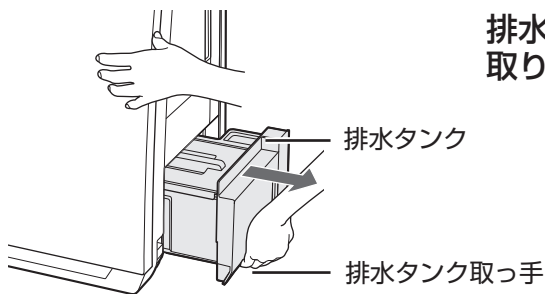

排水タンクを取り出す

- 本体を押さえながら、まっすぐに引き出してください。
- 水をこぼさないように静かに引き出し、傾けたり落としたりしないよう、気を付けて持ち運んでください。

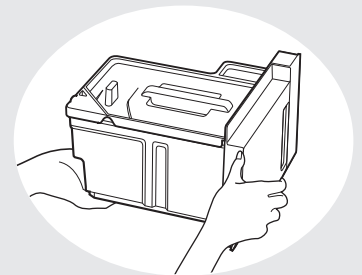

2

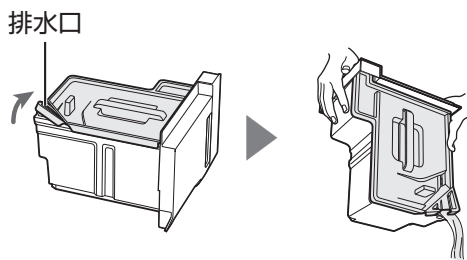

排水口を開け、水を捨てる

3

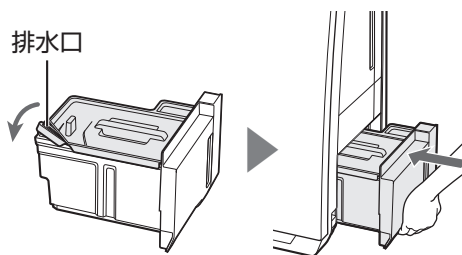

排水口を閉じ排水タンクを本体にセットする

- 排水後はすぐにタンクを本体にセットしてください。(床ぬれの原因)
- しっかりと排水タンクの取っ手をもち確実に押し込む。(指をはさむ原因)
- 乱暴に押し込まない。(故障の原因)

ご注意

- 排水タンクにたまった水は必ず捨てる。他の用途に使用しない。
- 本体を移動するときは、必ず運転を停止して、水を捨ててください。(排水タンク内の水が振動で床などにこぼれ、家財などを濡らす原因)
- 排水タンクの内側を定期的(1週間に1回)にお手入れしてください。(お手入れをせず、長期間使用するとカビや雑菌が繁殖し、悪臭の原因)

運転のしかた

すべての運転モードで
空気清浄をおこないます。



運転モードの組み合わせ

こんなときに	名称	運転内容 (運転時間) 除 除湿空気清浄運転 加 加湿空気清浄運転 空 空気清浄運転	使える機能			
			風量 19 ページ	切 タイマー 20 ページ	スイング 19 ページ	
<div style="border: 1px solid black; border-radius: 10px; padding: 5px; display: inline-block;"> 加湿 除湿 おまかせ </div>	おまかせ運転 16 ページ	<div style="border: 1px solid black; padding: 2px;">除</div> <div style="border: 1px solid black; padding: 2px;">加</div> <div style="border: 1px solid black; padding: 2px;">空</div> (連続運転)	※1 —	○	—	
<div style="border: 1px solid black; border-radius: 10px; padding: 5px; display: inline-block;"> 除湿 /加湿 </div>	除湿・加湿・ 空気清浄運転 16,17 ページ	<div style="border: 1px solid black; padding: 2px;">除</div> <div style="border: 1px solid black; padding: 2px;">加</div> <div style="border: 1px solid black; padding: 2px;">空</div> <div style="border: 1px solid black; padding: 2px;">加</div> <div style="border: 1px solid black; padding: 2px;">空</div> <div style="border: 1px solid black; padding: 2px;">除</div> <div style="border: 1px solid black; padding: 2px;">空</div> <div style="border: 1px solid black; padding: 2px;">空</div> (連続運転)	○	○	—	
※2 <div style="border: 1px solid black; border-radius: 10px; padding: 5px; display: inline-block;"> モード </div>	洗濯物を乾かしたいとき	衣類乾燥モード 16,18 ページ	<div style="border: 1px solid black; padding: 2px;">除</div> <div style="border: 1px solid black; padding: 2px;">空</div> (約 8 時間※3)	※4 △	○	○
	衣類に付着した汗や タバコのニオイを 消臭したいとき	衣類消臭モード 16,18 ページ	<div style="border: 1px solid black; padding: 2px;">空</div> (約 6 時間)	※4 △	○	○
	天井や壁・窓ガラスの 結露を抑えたいとき	結露抑制モード 16,18 ページ	<div style="border: 1px solid black; padding: 2px;">除</div> <div style="border: 1px solid black; padding: 2px;">空</div> (約 8 時間)	※4 △	○	○
	室内の空気の汚れを素早く きれいにしたいとき	パワフル吸じん モード 16,18 ページ	<div style="border: 1px solid black; padding: 2px;">除</div> <div style="border: 1px solid black; padding: 2px;">加</div> <div style="border: 1px solid black; padding: 2px;">空</div> <div style="border: 1px solid black; padding: 2px;">加</div> <div style="border: 1px solid black; padding: 2px;">空</div> <div style="border: 1px solid black; padding: 2px;">除</div> <div style="border: 1px solid black; padding: 2px;">空</div> <div style="border: 1px solid black; padding: 2px;">空</div> (約 60 分)	—	○	—

- ※1 おまかせ運転中に風量ボタンを押すと、除湿・加湿・空気清浄運転に切り換わり、おまかせ運転を解除します。
- ※2 モードボタンで選んだ運転が終了すると、モードボタンを押す前の運転に戻ります。
- ※3 風量「自動」に設定しているときは運転開始から約 30 分経過以降に、湿度が 55%未滿になると約 8 時間より前に衣類乾燥モードを終了し、モードボタンを押す前の運転に戻ります。
- ※4 風量「花粉」は設定できません。

運転のしかた (つづき)

差込プラグを
コンセントに差し
込んでください。

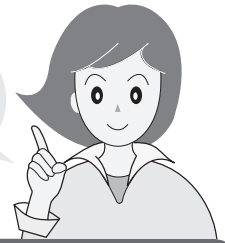

運転する / 停止する

おまかせ運転をするとき



- お部屋の明るさや状況に合わせ除湿空気清浄、加湿空気清浄、空気清浄運転を自動で切り換えて運転します。

お部屋が明るいとき(人が在室する日中など)

「人に快適な運転」

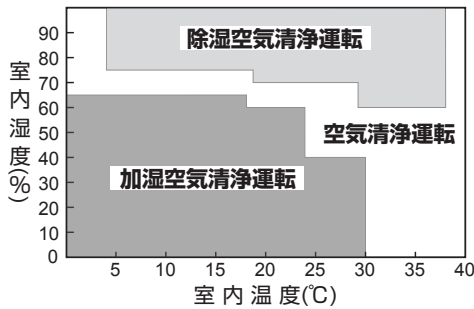

お部屋が暗いとき(人が不在となる夜間など)

「湿気・カビ・結露抑制運転」

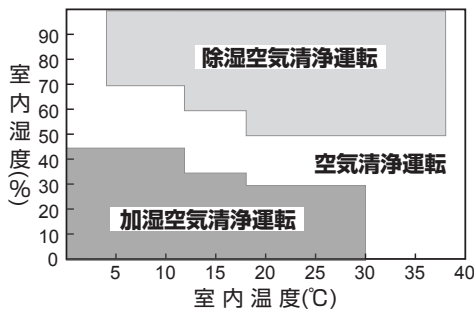

※暗くなってから約30分間は部屋の空気の状態を確認するため切り換わりません。

お好みの運転を手動で選ぶとき

①



② お好みの運転を選ぶ



または

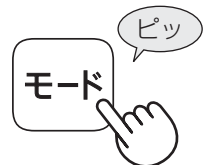

17 ページ

18 ページ

② 必要に応じて選ぶ



または



19 ページ

19 ページ

- ルーバーが自動的に開き、運転します。
- おまかせ運転中に風量ボタンを押すと、おまかせ運転が解除され選択した風量で運転します。
- スイングボタンはモード運転以外では設定できません。
- 除湿・加湿をとまなう運転をしたときは内部乾燥してください。

25 ページ

運
転

停
止



除湿・加湿・空気清浄運転

手動で除湿と加湿を切り換えたいとき

運転中に
お好みの運転を選ぶ



- ルーバーが自動的に開き、運転します。(ルーバーの角度は変更できません)

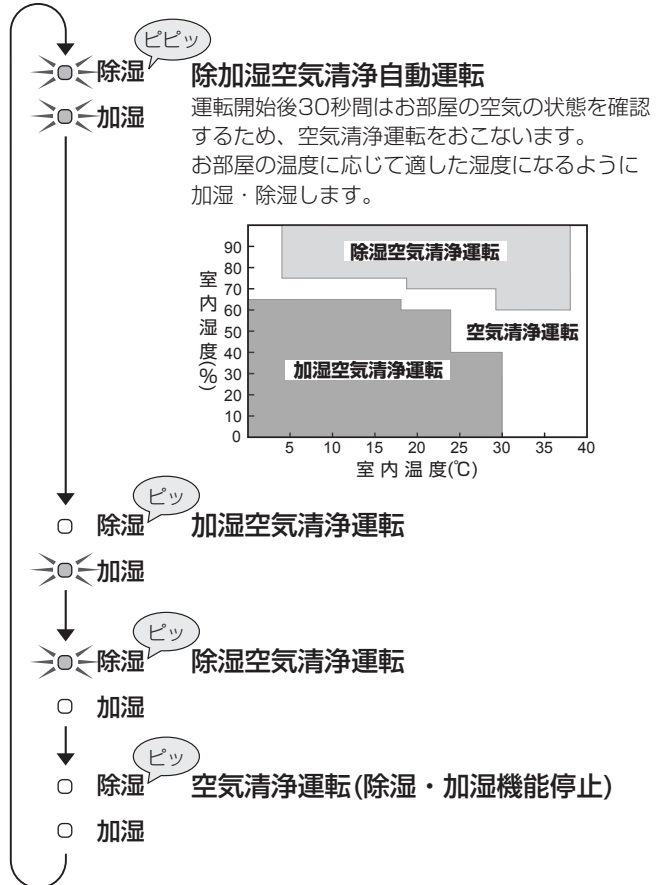

運転のしかた



- 除湿や加湿をともなう運転をおこなっているときは表示部の「除湿中/加湿中お知らせモニター」が光って運転や排水・給水時期をお知らせします。

除湿中お知らせモニター

除湿 消灯 除湿していません

除湿 緑点灯 除湿中

除湿 赤点滅 排水タンクが満水です。水を捨ててください。(満水になると除湿機能が停止し、空気清浄のみの運転となります)

14 ページ

加湿中お知らせモニター

加湿 消灯 加湿していません

加湿 緑点灯 加湿中

加湿 赤点滅 給水してください。(水がなくなると加湿機能が停止し、空気清浄のみの運転となります)

13 ページ

- 除湿中お知らせモニターが赤点滅していても次の運転はできます。
 - ・除湿をともなわない運転 (加湿空気清浄運転・空気清浄運転など)
- 加湿中お知らせモニターが赤点滅していても次の運転はできます。
 - ・加湿をともなわない運転 (除湿空気清浄運転・空気清浄運転・衣類乾燥モード運転・結露抑制モード運転など)

運転のしかた (つづき)

モード運転

お好みのモードで運転したいとき

運転中に
お好みのモードを選ぶ

- パワフル吸じん
- 結露抑制
- 衣類消臭
- 衣類乾燥

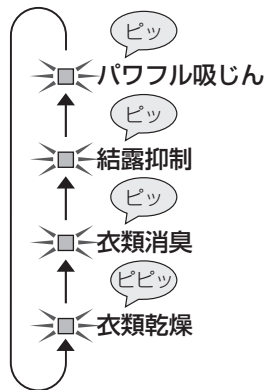

- 衣類乾燥・衣類消臭モード運転時は、吹出口からの風が直接衣類に当たるようにしてください。

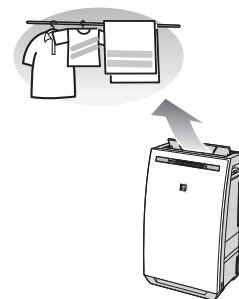

衣類乾燥

洗濯物を乾かしたいとき

- 除湿
- 加湿

除湿空気清浄運転と空気清浄運転を自動で切り換え運転します。
運転開始から約8時間で衣類乾燥モードを終了し、モードボタンを押す前の運転に戻ります。
(風量「自動」に設定しているときは、運転開始から約30分以降に湿度が55%以下になると衣類乾燥モードを終了します)

- 初めて運転したときのルーバーの角度は前に約45°開いて運転します。
- お部屋の環境(室温が低いときやお部屋が広いときなど)によっては衣類が乾かずに衣類乾燥モードを終了する場合がありますが、故障ではありません。乾きが不十分なときは再び衣類乾燥モードを運転してください。

衣類消臭

衣類に付着したニオイを消臭したいとき

- 除湿
- 加湿

プラズマクラスターイオンを送風して消臭します。
運転開始から約6時間で衣類消臭モードを終了し、モードボタンを押す前の運転に戻ります。

- 初めて運転したときのルーバーの角度は前に約45°開いて運転します。

結露抑制

天井や壁・窓ガラスの結露を抑えたいとき

- 除湿
- 加湿

結露が発生しづらい低めの湿度になるように除湿空気清浄運転と空気清浄運転を自動で切り換え運転します。運転開始から約8時間で結露抑制モードを終了し、モードボタンを押す前の運転に戻ります。

- 初めて運転したときのルーバーの角度は後ろから約70°開いて運転します。
- 風量「自動」に設定しているときは運転開始から約10分間は空気清浄運転の風量「強」で空気の循環をおこないます。

パワフル吸じん

室内の空気の汚れを素早くきれいにしたいとき

運転開始から約10分間は空気清浄運転の風量「強」でプラズマクラスターイオンを送風し、静電気を抑えながら吸じんします。
運転開始から約10分以降はモードボタンを押す前の運転・風量「自動」でほこりセンサーの感度を「高」にして汚れをすばやく検知しながら運転します。
運転開始から約1時間でパワフル吸じんモードを終了し、モードボタンを押す前の運転に戻ります。

- ルーバーの角度は後ろから約70°開いて運転します。
(ルーバの角度変更はできません)

スイングルーバー

ルーバー角度を変更するとき

運転中に
お好みの風量を選ぶ

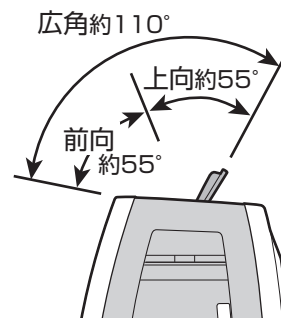
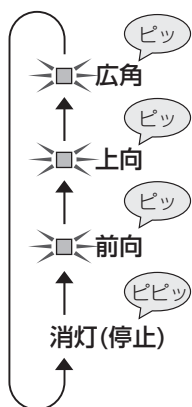
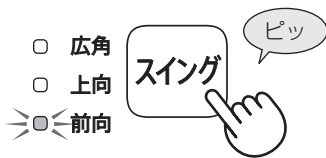

- お好みの位置でルーバーを止めたい場合
①スイングランプを広角の位置で点灯させる
②止めたい位置でボタンを押して消灯させる

ご注意

- 衣類乾燥・衣類消臭・結露抑制モード運転のみ設定できます。他のモードや運転では設定できません。
- 手で無理にルーバーを動かさない。(故障の原因)

風量切換

風量を切り換えたいとき

運転中に
お好みの風量を選ぶ

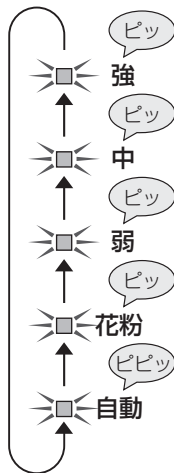
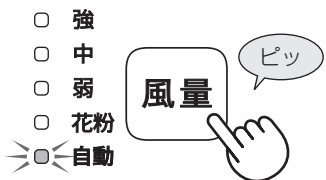

- 強** 風量「強」連続で運転します。*
(運転音は大きくなります)
- 中** 風量「中」連続で運転します。*
- 弱** 風量「弱」連続で静かに運転します。*
- 花粉** ホコリセンサーの感度を自動的に「高」にして、花粉やホコリなどを素早く検知し、自動運転します。
- 自動** お部屋の明るさや状況に合わせて、自動運転します。
(お部屋が暗いときは、風量を抑えた運転をおこないます)

- 初めて運転したときは風量「自動」で運転します。
- モード運転時は風量「花粉」は設定できません。
- パワフル吸じんモード運転時は風量を変更できません。

※ 風量「弱」「中」「強」で「除湿空気清浄運転」と「加湿空気清浄運転」を設定時は、お部屋の温度・湿度に関わらず、除湿・加湿します。

便利な機能

切タイマー

好みの時間で運転を停止したいとき

設定

運転中に
好みの時間を選ぶ

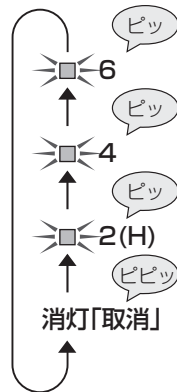
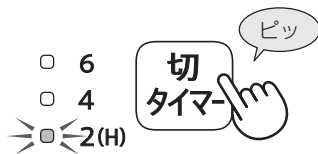

- 切タイマーランプは運転時間の経過とともに、表示が変わります。
- 解除したいときは、切タイマーランプを消灯「取消」にしてください。(切タイマーランプが消灯します)
- 切タイマー設定時は、運転中にモードが切り換わっても切タイマーは継続します。

チャイルドロック

小さなお子様のいたずらや、誤操作を防止したいとき

設定／解除

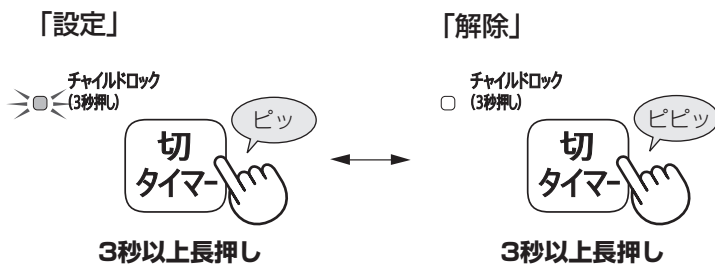

- チャイルドロックを設定していても、安全性と使用性を考慮して、次の操作はできます。
運転中…運転「切」
チャイルドロックの解除
停止中…チャイルドロックの解除
- 差込プラグを抜くと、チャイルドロックは解除されます。
(運転自動復帰設定中は、差込プラグを抜いても解除されません。(22 ページ))
- 運転中でも運転停止中でも設定できます。

モニター明るさ切換

表示部がまぶしいとき

設定

運転中に

① 3秒以上長押し

☀️ 自動・暗・切 (3秒押し)

スイング



② お好みの明るさを選ぶ

☀️ 自動・暗・切 (3秒押し)

スイング



- モニター明るさ設定ボタン以外を押すか5秒間操作しない場合自動的に設定が完了します。(工場出荷時は自動です)

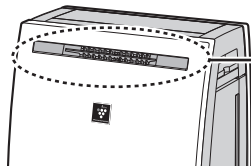

表示部

- 押すたびに、次のように変わります。

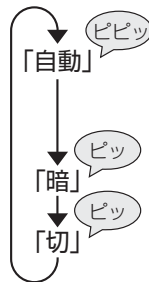

照度センサーに応じて、明るさを変えます

お部屋が明るいとき…明るい表示

お部屋が暗いとき…少し抑えた表示

少し抑えた表示

消灯

ご注意

- 明るさを「切」に設定している場合

- 給水が必要な状態になると、加湿中お知らせモニターは明るさ「暗」で点滅します。
- 排水タンクが満水になったときは、除湿中お知らせモニターは明るさ「暗」で点滅します。

- 明るさを「切」に設定しているときに運転を停止し、運転を再開したときは、明るさ「暗」で運転します。

お知らせ音の設定

給水・満水時期などを音で知りたいとき

設定 / 解除

運転停止中に

「設定」

スイング

3秒以上長押し



「解除」

スイング

3秒以上長押し

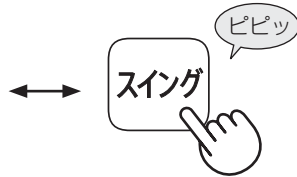

- 「設定」すると、次のお知らせ音が鳴ります。

- 給水時期
- 満水時期
- 切タイマー終了時
- 内部乾燥終了時

- 差込プラグを抜くと、設定は解除され、お知らせ音は鳴らなくなります。(工場出荷時は鳴りません)

- お知らせ音を設定していても照度センサーがお部屋の明るさを「暗い」と検知しているときは、音は鳴りません。

便利な機能

便利な機能 (つづき)

プラズマクラスターイオン () 入/切

プラズマクラスターイオンの入/切を設定したいときに

入
切

運転中に

「入」

(表示部)



风量

ピッ

3秒以上長押し

「切」

(表示部)



风量

ピピッ

3秒以上長押し

- プラズマクラスターイオン「切」に設定していても、パワフル吸じんモードと衣類消臭モードと内部乾燥を設定時は、自動的にプラズマクラスターイオン「入」になります。(工場出荷時は「入」に設定されています)
- 差込プラグを抜くと設定は解除されます。

運転自動復帰

停電後、電力が復帰したときに、自動的に運転を再開させたいときに

設定

運転停止中に



3秒以上長押し

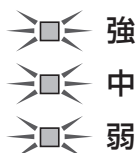

強、中、弱ランプが10秒間点灯すれば設定完了です。

- 運転中に差込プラグが抜けたり、ブレーカーが落ちたときでも、通電を再開すれば直前の運転モード・設定で運転を再開します。(工場出荷時は、設定されていません)

解除

運転停止中に



3秒以上長押し

センサー感度の調整

照度センサーとホコリセンサー/ニオイセンサーの感度を変更することができます

設定

運転停止中に風量ボタンを 3 秒以上長押しする

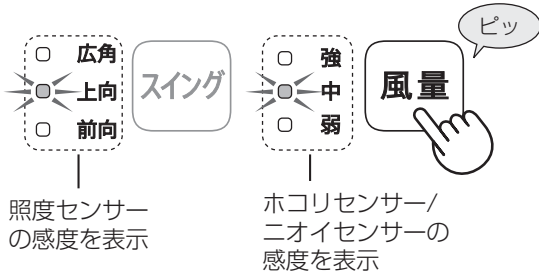

- 風量ランプが現在設定しているホコリセンサー/ニオイセンサー感度を表示します。(工場出荷時は「標準」です)
- スイングランプが現在設定している照度センサー感度を表示します。(工場出荷時は「標準」です)

調整

現在設定を表示している間(8 秒以内)にお好みのセンサー感度を設定する

照度センサー

押すたびに次のように変わります

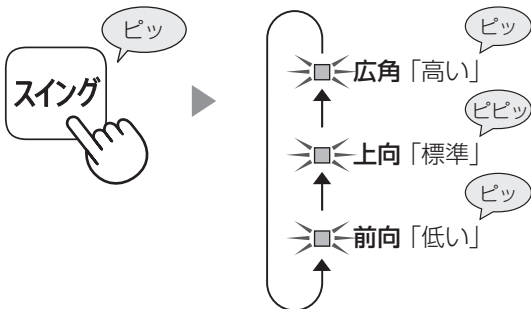

お部屋の明るさが

暗くなっても前面表示部が明るいとき
…「低い」に調整
明るいときでも前面表示部が暗くなる時
…「高い」に調整

ホコリセンサー
ニオイセンサー

押すたびに次のように変わります

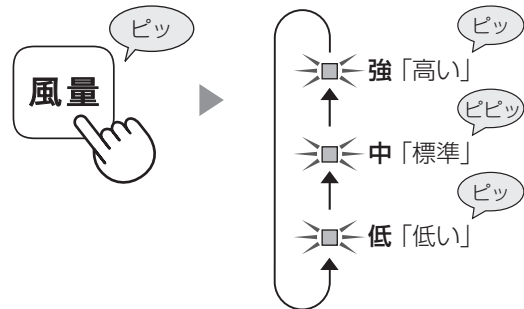

きれいモニターが

たびたび「赤」になるとき …「低い」に調整
「緑」のまま変わらないとき …「高い」に調整

「赤」から戻らないときは、センサー部(ホコリセンサー)をお手入れしてください。 (28 ページ)

完了



- 8 秒間操作しない場合、自動的に調整は完了します。
- センサー感度の設定は、差込プラグを抜いた場合も記憶しています。

便利な機能

お手入れ

警告



お手入れ時は、必ず運転を停止し、差込プラグを抜く
プラグを抜く

【感電やけがの原因】

お手入れについて

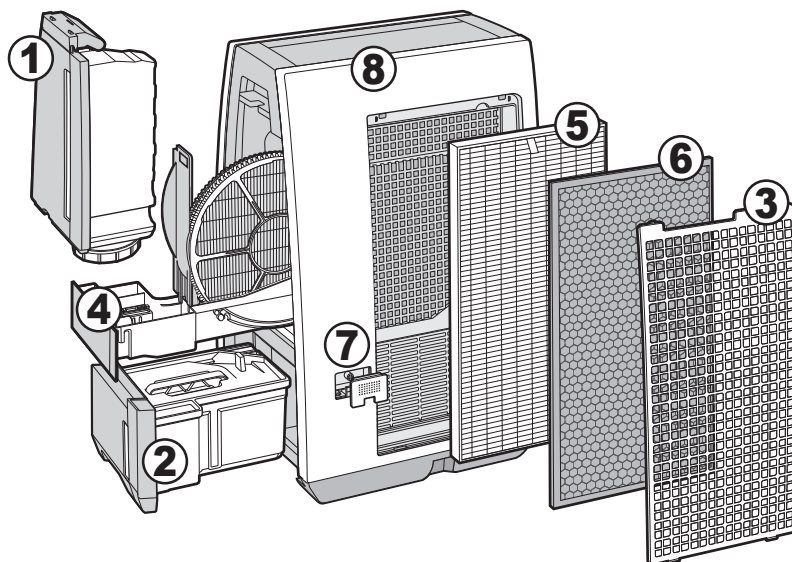

主なお手入れ箇所について

高 ↑ お手入れ頻度 ↓ 低	① 給水タンク*	給水のたび	25 ページ
	② 排水タンク*	1週間に1回	29 ページ
	③ 後ろパネル*	1カ月に1回、ニオイがするとき	28 ページ
	④ 加湿フィルター・加湿トレイ*	1カ月に1回、ニオイがするとき	26,30,31 ページ
	⑤ 集じんフィルター	ニオイがするとき	27 ページ
	⑥ 脱臭フィルター	ニオイがするとき	27 ページ
	⑦ センサー部 (ホコリセンサー) *	汚れがひどいとき	28 ページ
	⑧ 本体	汚れがひどいとき	25 ページ

※フィルターお手入れランプ (橙) が点灯したときもお手入れしてください (28~31 ページ)

お手入れ時のご注意

本体やフィルターのお手入れに次のものは使わないでください。

(表面を傷めたり、内部(精密部)に液が浸透すると故障の原因)



シンナー
ベンジン
アルコール



オープンクリーナー
クレンザー
漂白剤



柑橘類由来成分
含有洗剤
(リモンなど)



住宅・家具用
合成洗剤
(アルカリ性)



スプレー式洗剤
金属タワシ

安定した高濃度プラズマクラスターイオンを放出するためにもこまめなお手入れが必要です。清潔で衛生的に長くお使いいただくために、必ずお手入れをしてください。



内部乾燥について

除湿や加湿をとまなう運転や衣類乾燥・結露抑制モードを運転したあと、本体内部に水滴がついていることがあります。清潔にたもつためにも定期的にご使用ください。

設定
解除



- 運転停止後に内部乾燥を開始し、約1時間半で運転停止します。
- プラズマクラスターイオン「切」に設定していても、内部乾燥運転時は自動的にプラズマクラスターイオン「入」になります。
- 運転中でも運転停止中でも設定できます。

本体

柔らかい布で拭き取る

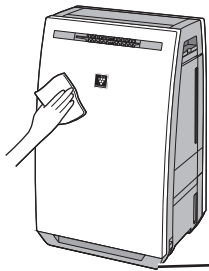

水洗いは絶対にしない

キャスター(4カ所)

- 汚れがひどい場合は水または、ぬるま湯(40℃以下)を含ませた布で拭く。
- キャスターも、お手入れしてください。

給水タンク



少量の水を入れ
振り洗い

- 給水タンク取っ手を持って振り洗いしないでください。
- 給水タンクキャップを下にして置かないでください。(水もれのおそれ)

汚れやニオイが気になるとき

給水タンクキャップをはずし、給水タンク内と給水タンクキャップを洗う。



スポンジなど

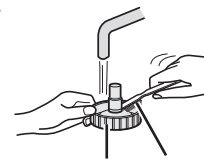

給水タンクキャップ 歯ブラシなど

- 給水タンクキャップのゴム部分に白い汚れがつくことがあります。歯ブラシなどでお手入れしてください。

お手入れ

お手入れ (つづき)

警告



お手入れ時は、必ず運転を
停止し、差込プラグを抜く
プラグを抜く

【感電やけがの原因】

フィルターについて

空気清浄機は、お部屋全体のホコリやニオイ成分を集める機器です。
芳香剤・アロマオイル・タバコや焼肉など強いニオイのある環境でお使いになると、フィルターにニオイが
付着し、数週間から数カ月でニオイが発生する場合があります。
強いニオイがある環境ではお部屋の換気と併用してお使いいただくことをおすすめします。
(ニオイはホコリに比べて、除去するのに時間がかかります)

加湿フィルター

加湿トレーから水を吸い上げ、気化させることで、通過した空気を加湿します。

水道水中のミネラル成分が付着すると、お部屋のニオイ成分を吸着し、加湿フィルターが乾くとき(加湿運転停止時)に嫌なニオイを放出することがあります。

(水質など環境によって異なります)

こんなときは、加湿フィルターのお手入れをしてください。 (30,31 ページ)

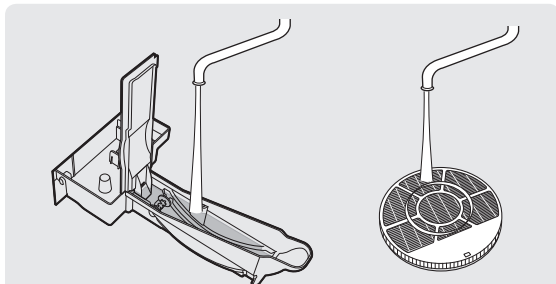

フィルターお手入れランプの点灯にかかわらず、こまめに加湿フィルターや加湿トレーなどを水洗いすると、ミネラル成分が付着しにくくなり、ニオイの発生を抑えることができます。

加湿トレーの取りはずしかた

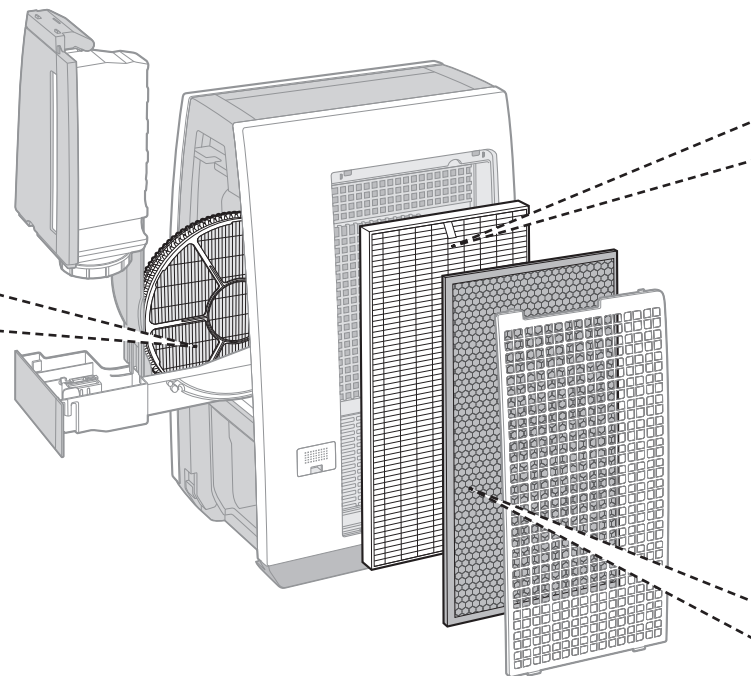
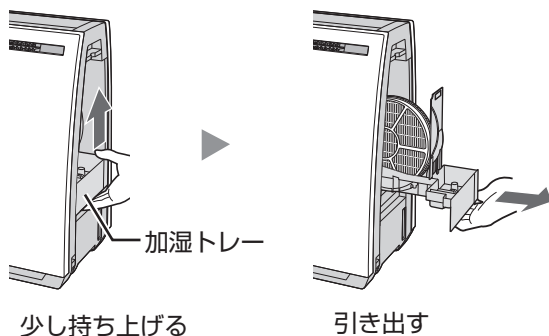

ニオイや汚れが取れなかったり、ひどいときはフィルター交換が必要となる場合があります。

32,33 ページ

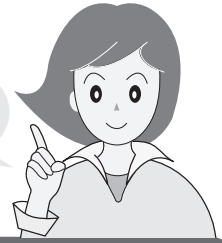

ニオイが取れにくかったり、吹出口からニオイがするときは、集じんフィルターと脱臭フィルターを同時にお手入れしてください。

集じんフィルター

PM2.5、花粉、アレル物質(ダニのふん・死がい)、カビ菌、ホコリ・チリ、タバコの煙(粒子)、ペットの毛などを捕集します。

お部屋の細かい粉じんやホコリを集めるため変色(灰色、黄土色など)することがありますが、異常ではありません。お手入れしていただくことで、集じんフィルターが長持ちします。

タグのある面を

軽く吸い取る

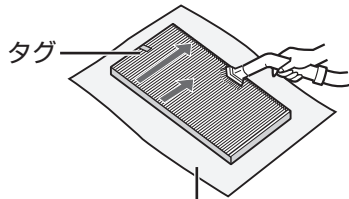

新聞紙などを下に敷くと
周りが汚れません。



水洗い・天日干しは絶対にしない

(フィルターの機能を失います)

- お手入れするのは、タグのある面だけです。反対側の面は、絶対に掃除しないでください。
- フィルター表面についたホコリを取り除きます。
- フィルターは破れやすいので、力を入れないよう十分に注意してください。

脱臭フィルター

タバコの煙(ニオイ)、トイレのニオイ、生ゴミのニオイ、ペットのニオイなどの生活臭を吸着・分解します。

大量のニオイ成分を取り込むと、脱臭フィルターからニオイが発生することがあります。お手入れしていただくことで、脱臭フィルターが長持ちします。

軽く吸い取る

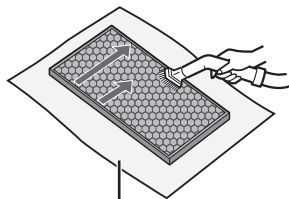

新聞紙などを下に敷くと
周りが汚れません。



水洗い・天日干しは絶対にしない

(フィルターの機能を失います)

- 両面お手入れできます。
- フィルターに力を加えずぎると、破れてしまうことがあるので、取り扱いには十分に注意してください。
- フィルター上の、ニオイがついたホコリを取り除きます。

ご注意

- 有害なガス成分(タバコの一酸化炭素など)・常時発生し続けるニオイ成分(ホルムアルデヒドなどの建材臭・ペット自体のニオイなど)のすべてを除去することはできません。

お手入れ (つづき)

フィルターお手入れランプが点灯したとき

※運転時間が、約720時間

フィルターお手入れランプが点灯したら下記のお手入れ箇所をお手入れしてください

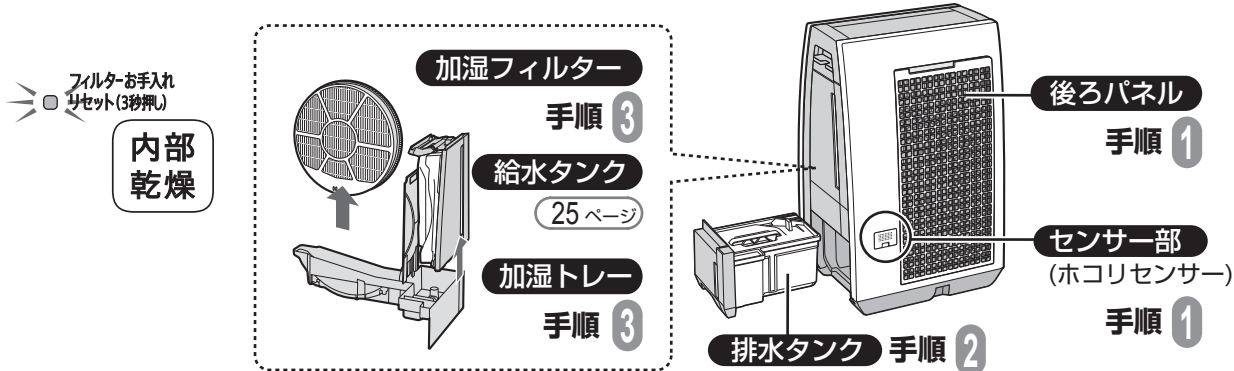

ランプの点灯にかかわらず個別にお手入れすると、より清潔にご使用いただけます。

準備

抜く

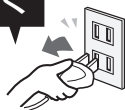

差込プラグを抜く

後ろパネル・センサー部 (ホコリセンサー)

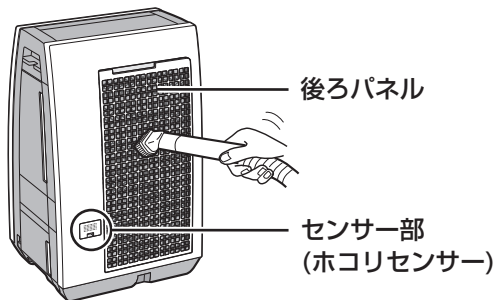

センサー部(ホコリセンサー)、後ろパネルのホコリを掃除機で吸い取る

- お手入れの際、後ろパネルに力を加えすぎない。
(フィルター部破損のおそれ)

1 汚れやニオイが気になるとき

後ろパネル

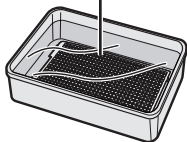

つけ置き時間 約10分

- ① 台所用合成洗剤を溶かした液で、つけ置き洗いをする。
- ② 洗剤が残らないよう、十分に洗い流す。
- ③ 陰干しをする。

センサー穴

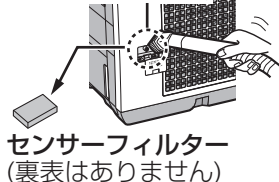

- ① センサーカバー、センサーフィルターを取りはずす。
- ② センサーフィルターを水洗いし、十分に乾かす。
- ③ 図のセンサー穴から内部のほこりを吸い取る。
- ④ センサーフィルターとセンサーカバーを元通り本体に取り付ける。

警告



お手入れ時は、必ず運転を
停止し、差込プラグを抜く

プラグを抜く

【感電やけがの原因】

(1日24時間使用して約1カ月)で点灯します

使用した運転に合わせてお手入れしてください。

除湿をしたとき

→ 準備

手順 1 2

お手入れ後

加湿をしたとき

→ 準備

手順 1 3

給水タンク 25 ページ

お手入れ後

除湿・加湿を使用していないとき

→ 準備

手順 1

お手入れ後

排水タンク

排水タンクふた

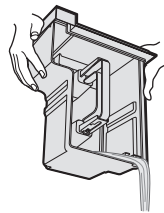
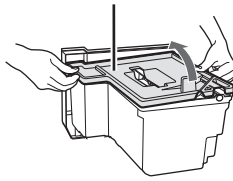

①排水タンクふた
をはずして
水を捨てる

- 角から徐々にはずす。

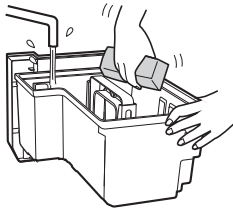

②排水タンクと
排水タンクふた
の内側を洗う

- 食器洗い用のスポンジなどで洗う。
- 汚れがひどいときは、中性洗剤（食器用洗剤）を薄めたぬるま湯で洗う。

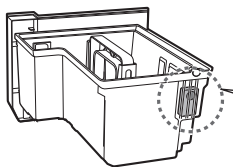

フロート確認

③柔らかい布で
水分を拭く

- フロートがきちんと取り付けられていることを確認する。
- フロートがはずれたとき 39 ページ
- フロートを傷付けないように注意する。

排水タンクふた

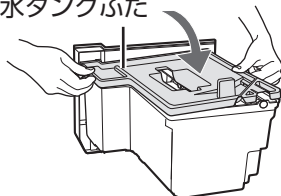

④排水タンクふた
を取り付ける

- 排水タンクふたがしっかりとハマっていることを確認する。
(水漏れの原因)

2

お手入れ

お手入れ (つづき)

フィルターお手入れランプが点灯したとき (つづき)

加湿フィルター・加湿トレー

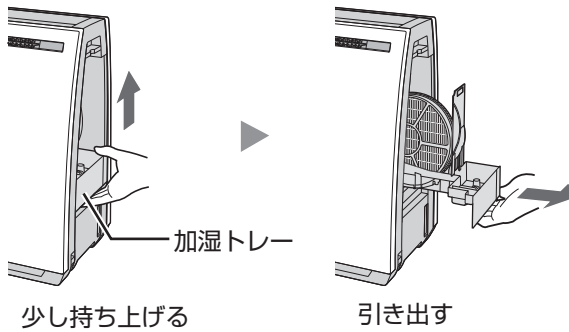

①加湿トレーを取りはずす

- 加湿トレーは少し持ち上げてから引き出してください

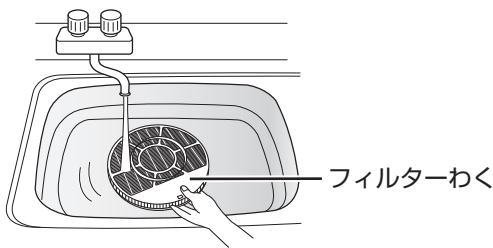

②加湿フィルターを水洗いする

- 加湿フィルターは加湿トレーに入れたままシンクへ持って行ってください。
- フィルターわくをはずさずに洗ってください。
- 水あかが取れにくい場合のお手入れ

31 ページ

3

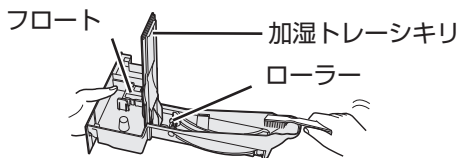

③加湿トレーを水洗いする

- 加湿トレーの水は定期的に捨ててください。(カビや雑菌の繁殖のおそれ、悪臭の原因)
- 水あかが取れにくい場合のお手入れ

31 ページ

- 加湿トレーシキリ・フロート・ローラーは取りはずさないでください。(水もれ・故障の原因)はずれたとき [39 ページ](#)

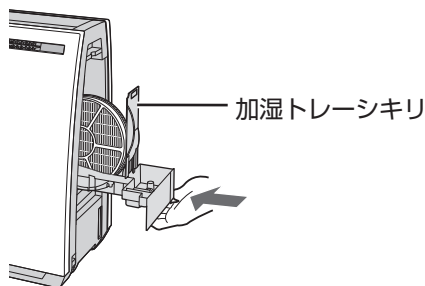

④お手入れ後、逆の手順で本体に元通りに取り付ける

- 加湿トレーシキリは、ゆるめに取り付けてあります。異常ではありません。

お手入れ後

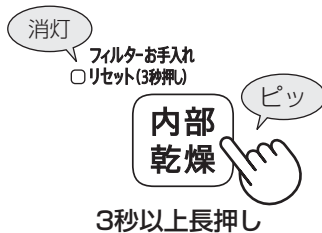

差込プラグをコンセントに差し込み、運転を開始して内部乾燥ボタン(フィルターお手入れリセットボタン兼用)を3秒以上長押しする(フィルターお手入れランプ消灯)

- お手入れ後は、フィルターお手入れランプが点灯していなくても、内部乾燥ボタンを3秒以上押ししてください。



警告



プラグを抜く

お手入れ時は、必ず運転を
停止し、差込プラグを抜く

【感電やけがの原因】

汚れやニオイが気になるとき

水や加湿フィルター / 加湿トレーに赤色や黄色、白色の汚れなどがつくことがあります。水道水中のミネラルや鉄分であり、異常ではありません。

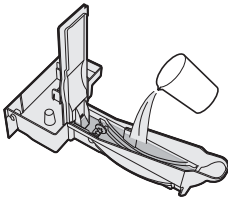
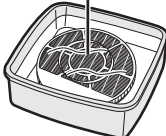
症状	水あかが取れにくい・ニオイがする		白い固まりが取れにくい
用意するもの	台所用合成洗剤 (粉末)	重曹	クエン酸 薬局・薬店でお求めになれます
使用量	使用する洗剤に記載の使用量 でご使用ください	水1Lあたり約 36g (大さじ4杯)	水またはぬるま湯(40℃以下) 1Lあたり約 6g(大さじ 2/3杯)
洗いかた	つけ置き洗いを する 		加湿フィルター 
つけ置き時間	約 30 ~ 60 分	約 30 分	約 2 時間
つけ置き洗い後	洗剤・重曹・クエン酸が残らないよう、十分に水ですすぐ。		

ご注意

- 指定以外の洗剤を使用しますと、変形・変色・割れ(水もれ)の原因になります。
(24 ページ記載の洗剤などは使わないでください)
 - すすぎが不十分ですと、洗剤やクエン酸のニオイ・本体の変形・変色の原因になります。
 - 水あかや白い固まりが残ったまま使用しますと、水もれの原因になります。
 - 加湿トレーシキリ・ローラー・フロートは取りはずさないでください。
- はずれた場合 39 ページ



消耗品の交換

ホームページからご購入いただけます

加湿フィルター

約10年に1回*

形名：FZ-AX80MF

**フィルターわくは交換部品ではありません。
捨てないでください。**

別売品に同梱の取扱説明書に従い、交換してください。

フィルターわく

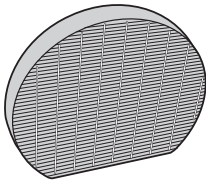
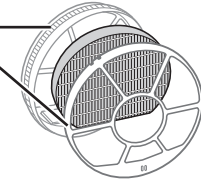

水質により加湿フィルターの寿命は異なります。
10年以内でも、次のような状態になった場合は交換してください。

- お手入れしても水あかやニオイが取れない。
- 変色(黒色・黄色)や汚れがひどい。
- 白い固まりが加湿フィルター全面に付着した。
- 傷みや型くずれがひどい。

※ 定格加湿能力に対し、加湿能力が50%になるまでの時間。加湿空気清浄運転を1日8時間した場合の交換の目安です。(「日本電機工業会規格(JEM1426)」による) 使用状況によっては、寿命が早まる場合があります。定期的にフィルターのお手入れが必要です。

Ag⁺イオンカートリッジ

約1年に1回*

形名：FZ-AG01K1(1個) / FZ-AG01K2(2個)

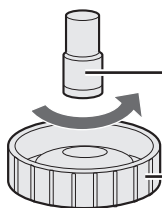

Ag⁺イオン
カートリッジ

タンクキャップ

**タンクキャップは交換部品ではありません。
捨てないでください。**

別売品に記載の交換方法に従い、交換してください。

- Ag⁺イオンカートリッジは取り付けずに使用いただくこともできますが、ヌメリとニオイの原因を抑える効果が得られなくなります。

※ 1日平均約2.5Lの水を使用した場合(総使用量900Lが交換の目安です)
水質、使用環境によっては、交換時期が早くなる場合があります。

別売品

使い捨てプレフィルター

約1カ月に1回*

形名：FZ-PF10K1

別売品に記載の交換方法に従い、交換してください。

※ご購入時は、付属していません。別途ご購入ください。

- 取付けシールは別売品をお買いあげごとに、毎回新しいものにお取り換えください。繊維が付着し、粘着力が弱まる場合があります。
- フィルターは後ろパネルにしっかりと密着してください。すき間ができると効果に影響を及ぼす場合があります。



警告



交換時は、必ず運転を停止し、差込プラグを抜く
プラグを抜く

【感電やけがの原因】

集じんフィルター

約10年に1回[※]

形名：FZ-GD70HF

別売品に同梱の取扱説明書に従い、交換してください。

使用環境によっては、数週間から数カ月でフィルターからニオイが発生しフィルター交換が必要となる場合があります。

※ 1日にタバコの煙5本相当の粉じんを吸った場合、集じん能力が初期の50%になるまでの時間を目安としています。
〔「日本電機工業会規格 (JEM1467)」による〕1日にタバコの煙10本相当を吸った場合は約5年が目安です。

集じんフィルターの性能と交換目安の詳細はWebページをご覧ください。



http://www.sharp.co.jp/support/air_purifier/visualguide.html

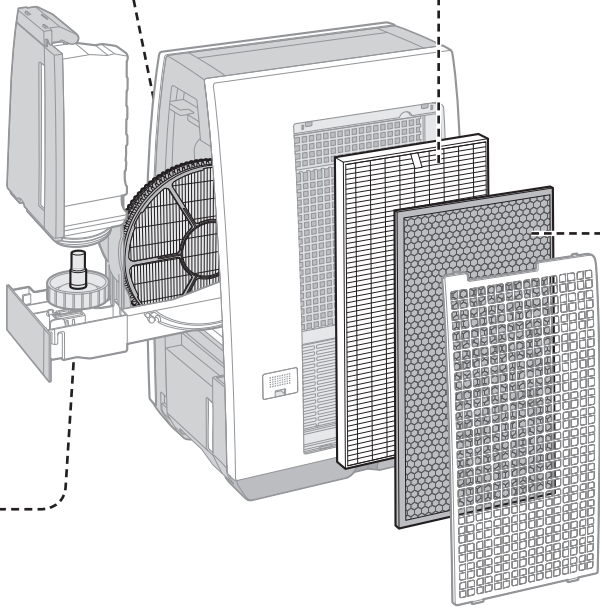

脱臭フィルター

約10年に1回[※]

形名：FZ-GD70DF

別売品に同梱の取扱説明書に従い、交換してください。

使用環境によっては、数週間から数カ月でフィルターからニオイが発生しフィルター交換が必要となる場合があります。

※ 1日にタバコの煙5本相当の粉じんを吸った場合、集じん能力が初期の50%になるまでの時間を目安としています。
〔「日本電機工業会規格 (JEM1467)」による〕1日にタバコの煙10本相当を吸った場合は約5年が目安です。

ご注意

- フィルター交換のときは汚れが周囲に付着しないように、新聞紙などを敷いてください。
- 消耗品は、お住まいの地域のごみ分別方法に従って廃棄してください。

加湿フィルターの材質 … PET・レーヨン
 集じんフィルターの材質 … ポリプロピレン・PET
 脱臭フィルターの材質 … ポリプロピレン・PET・活性炭
 Ag⁺イオンカートリッジの材質 … ナイロン・ポリプロピレン

- 消耗品は保証期間中でも「有料」とさせていただきます。

こんなときは？

修理依頼やお問い合わせの前に、もう一度お調べください。



	こんなとき	お調べください	参照ページ
運転中	部屋が暑くなる	● 除湿をともなう運転(15ページの運転内容を参照)をしているときは、吹出口から暖かい風が出るためお部屋を閉め切ったまま長時間運転すると、お部屋の温度が上がります。	—
	吹出す風が冷たい 肌寒い	● 加湿をともなう運転(15ページ参照)をしているときは、水が気化するときにお部屋の熱をうばうため、室温より低い温度の風が吹き出します。お部屋の広さによっては、冷たく感じる場合があります。(室温20℃、湿度30%のとき、吹き出す風の温度は約15℃) ⇒ 肌寒く感じるときは設置場所を移動してください。	—
	水が漏れる	● 排水・給水タンク、または加湿トレーが本体に確実に入っていますか？ ⇒ 本体に確実に取り付けてください。	13,14,30
	洗濯物が乾かない	● 風量「自動・弱」で衣類乾燥モード運転するとお部屋の状況によっては乾きが不十分なことがあります。故障ではありません。乾きが不十分なときは再度衣類乾燥モードを運転してください。	18
	風が勝手に強くなる	● おまかせ運転や風量「自動」に設定しているときや次のようなときは、自動的に風量が増えます。 ・ 除湿をともなう運転中に室温が約30℃以上になったとき …本体内部の温度を下げるため ・ 「ニオイセンサー」や「ホコリセンサー」がお部屋の空気の汚れを検知したとき…空気の汚れを素早くキレイにするため ⇒ 風が気になる場合は、風量を変更したり、センサーの感度を調整してください。	19,23
音・振動	運転開始時・運転中・停止時などに音がする	● 「ジー」「ブーン」…圧縮機(コンプレッサー)の運転音です。 ● 「シュルシュル」「ゴーゴー」…冷媒(冷却液)の循環する音です。 ● 「ポコポコ」…給水タンクから加湿トレーへ水が流れるときの気泡の音です。加湿量によって、音がする頻度は変わります。 ● 「チッチッチ」「ジー、ジー、ジー」…プラズマクラスターイオンが発生するときの音で、異常ではありません。音の大きさは使用環境や運転モードにより、大きく感じたり、聞こえにくく感じる場合がありますが、効果は変わりません。プラズマクラスターイオン「切」を設定することも可能です。	— — — — 22
	音や振動が大きい	● 圧縮機(コンプレッサー)の運転中は、振動がしばらく続いたり、振動が大きくなる場合があります。(湿度条件により振動のしかたは変わります) ● 室温が低いときに除湿をともなう運転を始めると、数秒間音が大きくなる場合があります。(温度条件により時間は変わります) ● 本体ががたついていませんか。床が不安定ではありませんか。 ⇒ 振動のない、安定した水平な場所で使用してください。 ● 後ろパネルが目詰まりしていませんか。 ⇒ 掃除してください。	— — 11 28
	「現在湿度」の表示が他の湿度計の表示と違う	● 同じ部屋でも設置する場所によって湿度に差があるためです。 ● 本体のモニターと他の湿度計では、精度や湿度の変化に対する応答の速さなどが異なります。 (本体の表示は目安としてお使いください)	— —

こんなとき

お調べください

参照
ページ

ニオイや煙が取れにくい

- フィルターがポリ袋に入ったままになっていませんか？
⇒ フィルターをポリ袋から出してください。
- 吹出口からの風が弱まっていませんか？
⇒ 下の表の★印の箇所のゴミやホコリを掃除してください。

12

26~31

お手入れ箇所						
後ろパネル	センサー部 (ホコリセンサー)	タンク (排水・給水)	加湿 トレイ	加湿 フィルター	脱臭 フィルター	集じん フィルター
★	★			★	★	★

吹出口の風がおう

- 長い間、加湿トレイに水が入ったままになっていませんか？
⇒ 加湿トレイや加湿フィルターのお手入れをしてください。
- ニオイの強い部屋で使用していませんか？
タバコや焼肉など、強いニオイがある環境で使用される場合や、加湿トレイや排水・給水タンクにたまった水に雑菌が繁殖した場合は、数週間から数カ月でフィルターからニオイが発生し、フィルターの交換が必要になる場合があります。
⇒ お部屋の換気と併用してお使いいただくことをおすすめします。
- 長時間ご利用いただくと本体内部にニオイ、汚れなどが付着しニオイがすることがあります。
⇒ 定期的にお手入れと内部乾燥をおこなってください。
- 下の表の★印の箇所を点検し、ニオイのする箇所をお手入れしてください。

26,30,
31

25~31

25~31

25~31

お手入れ箇所						
後ろパネル	センサー部 (ホコリセンサー)	タンク (排水・給水)	加湿 トレイ	加湿 フィルター	脱臭 フィルター	集じん フィルター
	★	★	★	★	★	★

- プラズマクラスターイオン発生時に微量のオゾンが発生するため、吹出口からニオイがすることがありますが、ごくわずかであり、健康に支障はありません。

—

表示部が勝手に暗くなる

- モニター明るさ「自動」でご使用中は、照度センサーが明るさを検知し、お部屋の明るさに合わせて、表示部の明るさを「明」「暗」の2段階に切り換えます。

16,19

表示部の明るさがたびたび切り換わる

- 物陰や人影に入ると、照度センサーが反応することがあります。
- センサーの感度を調整することができます。
⇒ 運転を停止してセンサー感度を調整してください。

9

23

お部屋の明るさが変わっても表示部の明るさが切り換わらない

- 照明機器の真下や、物陰に設置した場合、照度センサーが明るさを正しく検知できないため、お部屋の明るさに合わない運転をすることがあります。
⇒ 設置位置を調節してください。
- センサーの感度がお部屋の状態に合わないことがあります。
⇒ 運転を停止してセンサー感度を調整してください。

9

23

ニオイ

表示部の明(や)

こんなときは？

こんなときは？ (つづき)

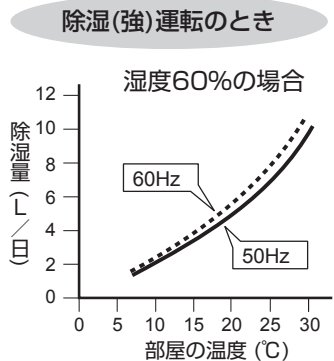
こんなとき	お調べください	参照ページ
<p>除湿しない</p> <p>除湿量が少ない (排水タンクに水がたまらない)</p> <p>※除湿量はお部屋の広さや構造、温度や湿度によって変わります。一般的に、室温が低かったり、湿度が低い場合は除湿量が少なくなります。</p>	<p>除湿(強)運転のとき</p>  <p>湿度60%の場合</p> <p>除湿量(ℓ/日)</p> <p>部屋の温度(℃)</p> <ul style="list-style-type: none"> ● 室温が約4℃より低いとき、約38℃より高いときは、保護装置がはたらき、除湿しません。 ● 室温が高い(約38℃以上)ときは、保護装置がはたらき、除湿しません。なお、湿度が高いときは、室温が約38℃以下でも保護装置がはたらきます。 ● 50%以下の低湿度に維持することはできません。 ● 室温が約15℃より低くなると、自動的に霜取りをおこなうため、一時的に除湿機能が停止します。そのため水がたまりにくいことがあります。 ● 加湿運転や空気清浄運転になっていませんか。 ⇒ 除湿をとまなう運転(15ページの運転内容を参照)にしてください。 ● おまかせ運転、または除湿運転の风量「自動」「花粉」で運転していませんか？ ⇒ 湿度コントロールをおこなっているため、適した湿度になると除湿を停止します。 ● フィルターがポリ袋に入ったままになっていませんか。 ⇒ フィルターをポリ袋から取り出してください。 ● 後ろパネルが汚れていませんか。 ⇒ 掃除してください。 ● 吹出口や吸込口がふさがっていませんか。 ⇒ ふさいでいるものを取り除いてください。 	<p>10</p> <p>10</p> <p>—</p> <p>10</p> <p>—</p> <p>16,19</p> <p>12</p> <p>28</p> <p>—</p>
<p>湿度が下がらない</p>	<ul style="list-style-type: none"> ● お部屋が広すぎませんか。 ⇒ 適用床面積を目安にご使用ください。 ● 窓や出入口の開閉が多くありませんか。 ● 加湿器など、水蒸気の出るものを使っていませんか。 	<p>41</p> <p>—</p> <p>—</p>
<p>操作ボタンを押しても、受け付けない 運転できない</p> <p>「ピピピッ」と音がするが 表示 / 運転が切り換わらない</p>	<ul style="list-style-type: none"> ● チャイルドロックを設定していませんか？ ⇒ 切タイマーボタンを3秒以上長押しして、チャイルドロックを解除してください。 ● 無効な操作時に、エラー音が鳴ります。(おまかせ運転時に、おまかせボタンを押すなど) 異常ではありません。 	<p>20</p> <p>—</p>
<p>排水タンク・給水タンク・加湿トレーに水が入った状態で本体が転倒してしまったとき</p>	<ul style="list-style-type: none"> ● 差込プラグを抜いて、お買いあげの販売店、または「お客様ご相談窓口」へ点検を依頼してください。 	<p>43</p>

除湿について

操作

転倒時

こんなとき

お調べください

参照
ページ

給水タンクの水が減らない
減るのが遅くなった

- 加湿以外の運転をしていませんか？
- おまかせ運転、または加湿運転の風量「自動」「花粉」で運転していませんか？
⇒ 湿度コントロールをおこなっているため、適した湿度になると加湿を停止します。
- 給水タンク、加湿トレー、加湿フィルターが確実に取り付けられていますか？
- 加湿フィルターに水あかやゴミが付着していませんか？
⇒ お手入れをしてください。
- お部屋の湿度や温度によって、加湿量が変わります。
湿度の高的とき(雨の日など)や寒いとき
…加湿量が少なくなり、給水タンクの水は減りにくくなります。
湿度が低いとき(乾燥する日)や暖かいとき
…加湿量は増え、給水タンクの水は減りやすくなります。

17

16,19

13,30

26,30,
31

—

湿度が上がらない

- 給水タンクに水が入っていますか？
- お部屋が広すぎませんか？
⇒ 適用床面積を目安にご使用ください。
- 本体を暖房器具の風が当たる場所に置いていませんか？
⇒ 湿度センサーが誤動作しているおそれがあります。
- 加湿フィルター・加湿トレーに水あかやゴミが付着していませんか？
⇒ お手入れしてください。

13

41

11

26,30,
31

蒸気(湯気)が見えない

- 水を沸騰させて蒸気(湯気)を出す方式ではなく、加湿フィルターに風を当てて湿った空気を出す「気化方式」のため蒸気(湯気)は見えません。

—

フィルターお手入れランプ
が点灯した

- 下の表の★印の箇所をお手入れしてください。

25~31

お手入れ箇所						
後ろパネル	センサー部 (ホコリセンサー)	タンク (排水・給水)	加湿 トレー	加湿 フィルター	脱臭 フィルター	集じん フィルター
★	★	★	★	★		

フィルターお手入れランプ
が消えない

- 内部乾燥ボタンを3秒以上長押ししましたか？
⇒ お手入れした後は、内部乾燥ボタンを3秒以上長押ししてリセットしてください。(フィルターお手入れランプが消灯します)

30

給水タンクに水が入っているのに、加湿中お知らせ
モニターが点灯しない、
または赤色に点滅する

- フロートが引っ掛かっていますか？
⇒ 加湿トレーや排水タンクのお手入れをして、フロートの周りのごみを取り除き、きちんと取り付けてください。
- 排水・給水タンク、または加湿トレーが本体に確実に入っていますか？
⇒ 本体に確実に取り付けてください。

39

13,14,
30

排水タンクに水が入っていないのに、除湿中お知らせ
モニターが赤色に点滅する

- スピーカー・電磁調理器など磁気のあるものに近づけると、フロートが誤動作し、給水や排水を正しくお知らせできないことがあります。
- おまかせ運転、または風量「自動」「花粉」においては、運転中に適した湿度になると、除湿・加湿を停止し、除湿中/加湿中お知らせモニターは消灯します。

—

16,19

プラズマクラスターイオン
ランプが点灯しない

- プラズマクラスターイオンを「切」にしていませんか？
⇒ 運転中に風量ボタンを3秒以上長押しして、プラズマクラスターイオン「入」に設定してください。

22

加湿について

ランプ表示

こんなときは？

こんなときは？ (つづき)

こんなとき	お調べください	参照 ページ
きれいモニター きれいモニターが変わらない	<ul style="list-style-type: none"> ● 運転開始後しばらくは、センサーの感度が安定せず、きれいモニターの色が変わらないことがあります。数分運転すると、センサーの感度が安定します。 ⇒ それでも感度が悪いと感じるときは感度調整をしてください。 	23
	<ul style="list-style-type: none"> ● 緑から変わらない場合、空気のきれいな状態が続いています。場所によっては、センサーが感知しにくいことがあります。センサー部にタバコの煙などを吹きかけて、きれいモニターの色が変われば正常です。 	—
	<ul style="list-style-type: none"> ● 室内に強いニオイがある状態で運転を開始すると、ニオイセンサーの感度が、にぶくなる場合があります。 ⇒ 空気清浄運転の風量「中」で数時間から1日運転してください。 	—
	<ul style="list-style-type: none"> ● センサー部(ホコリセンサー)にホコリが詰まっている可能性があります。 ⇒ センサーカバー・センサーフィルターを取りはずし、右図の穴からセンサー部(内部)(ホコリセンサー)を掃除機で吸ってください。 <div data-bbox="1157 846 1364 1019" style="text-align: right;"> </div>	28
きれいモニターが緑にならない	<ul style="list-style-type: none"> ● お部屋の窓やドアが開いていたり、気密性が低いお部屋の場合、外部の汚れが入ってくるため、緑になるのに時間がかかる場合があります。 	—
きれいモニターがたびたび切り換わる	<ul style="list-style-type: none"> ● ドアの開閉による風に反応することがあります。 ● センサーの感度を調整することができます。 ⇒ 運転を停止してセンサー感度を「低い」、または「標準」に設定してください。 	— 23
両方消えている 除湿 (消灯) 加湿	<ul style="list-style-type: none"> ● 除湿中/加湿中お知らせモニターがどちらも消灯しているときは、空気清浄運転のみをおこなっています。空気清浄運転はすべての運転モードにともないます。 	9,17
除湿／加湿中お知らせモニター ≧ 除湿 ≦ 点滅(赤)	<ul style="list-style-type: none"> ● 排水タンクが満水になっていませんか。 ⇒ 排水してください。 	14
	<ul style="list-style-type: none"> ● 排水タンクが正しく入っていますか。 ⇒ 正しく入れてください。 	14
	<ul style="list-style-type: none"> ● 排水タンクのフロートは正しくはまっていますか。 ⇒ 正しく取り付けてください。 	39
≧ 加湿 ≦ 点滅(赤)	<ul style="list-style-type: none"> ● 給水タンクの水がなくなっていますか。 ⇒ 給水してください。 	13
	<ul style="list-style-type: none"> ● 給水タンク・加湿トレーが正しく入っていますか。 ⇒ 正しく入れてください。 	13
	<ul style="list-style-type: none"> ● 加湿トレーのフロートは正しくはまっていますか。 ⇒ 正しく取り付けてください。 	39

こんなとき

お調べください

参照
ページ

加湿トレーシキリ・フロート・ローラーがはずれた

●以下の手順に従って、加湿トレーシキリ・フロート・ローラーを取り付けてください。

加湿トレーシキリ 下図のように加湿トレーシキリを差し込んでください。

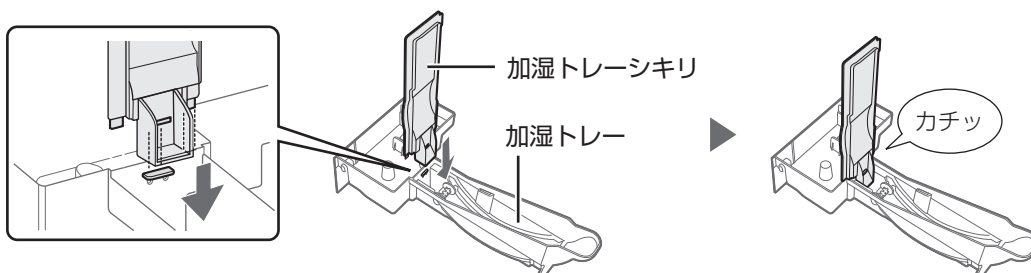

ローラー

矢印方向へ加湿トレーの突起に、上から押し込んでください。

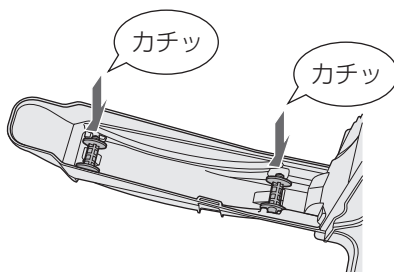

加湿トレーのフロート

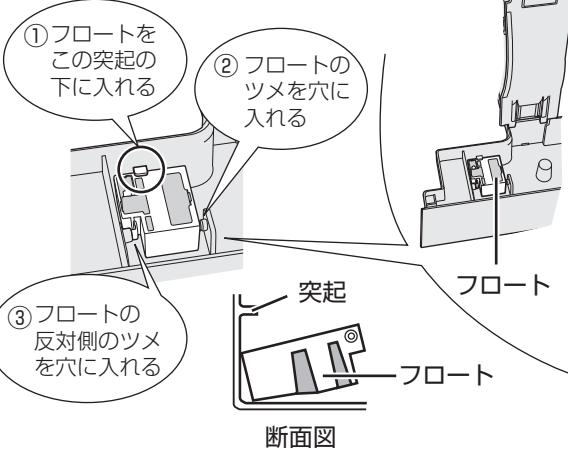
 (分解しないでください)

排水タンクのフロート

① フロートの方向を確認して挿入し、
(磁石：上方向
排水タンクの外側へ向ける)

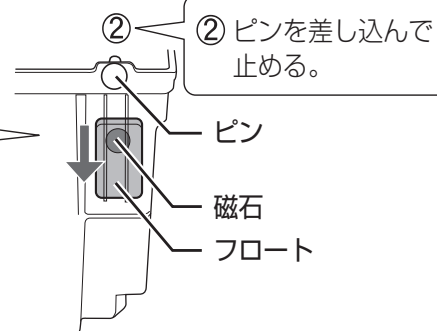
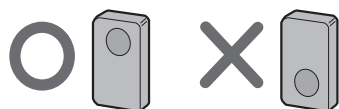

こんなときは？ (つづき)

こんなとき	お調べください	参照 ページ
モニターが E5 を表示	<ul style="list-style-type: none"> 加湿フィルター、加湿トレー、ローラーがきちんと取り付けられているか確認してから、もう一度運転操作をおこなってください。 	7,30 39
<div style="writing-mode: vertical-rl; position: absolute; left: -40px; top: 50%; transform: translateY(-50%);">エラー表示</div> モニターが <div style="display: flex; justify-content: space-around; align-items: center;"> <div style="border: 1px solid gray; padding: 2px;">C1</div> <div style="border: 1px solid gray; padding: 2px;">C2</div> <div style="border: 1px solid gray; padding: 2px;">C6</div> </div> <div style="display: flex; justify-content: space-around; align-items: center; margin-top: 5px;"> <div style="border: 1px solid gray; padding: 2px;">C7</div> <div style="border: 1px solid gray; padding: 2px;">C8</div> </div> を表示	<ul style="list-style-type: none"> 差込プラグを抜いて、1分程度してから再び差し込み、もう一度運転操作をおこなってください。 <div style="border: 1px solid gray; padding: 5px; margin-top: 10px;"> <p>くり返しエラー表示になるときは、お買いあげの販売店、または「お客様ご相談窓口」にご相談ください。 43 ページ</p> </div>	—

仕 様

形 名	KC-HD70								
電 源	100V 50/60Hz 共用								
高濃度プラズマクラスター 7000適用床面積(目安) ^{※1}	約18畳(約30m ²)								
運転モード	除湿空気清浄			加湿空気清浄			空気清浄		
適用床面積(目安) ^{※2}	コンクリート住宅 ~20/23畳(33/38m ²) 木造住宅 ~10/11畳(17/18m ²)			プレハブ洋室 ~18畳(30m ²) 木造和室 ~11畳(18m ²)			~32畳(53m ²)		
清浄時間	8畳/10分			8畳/9分			8畳/9分		
風量切換	強	中	弱	強	中	弱	強	中	弱
風 量(m ³ /分)	6.5	4.1	2.8	7.0	4.1	1.4	7.0	4.1	1.4
消費電力(W)(50/60Hz)	250/270 ^{※3}	220/235	220/235	75	20	6.6	71	18	4.2
1時間あたりの電気代(円) ^{※4}	約6.8/7.3	約5.9/6.3	約5.9/6.3	約2.0	約0.54	約0.18	約1.9	約0.49	約0.11
運転音(dB)	50	40	36	52	39	21	52	39	20
加湿量(mL/h) ^{※5}	— ^{※6}	— ^{※6}	— ^{※6}	630	410	190	— ^{※6}	— ^{※6}	— ^{※6}
連続加湿時間(時間) ^{※7}	—	—	—	約4.8	約7.3	約16	—	—	—
除湿量(L/日) ^{※8}	8.0/9.0	6.8/7.8	5.3/5.9	—	—	—	—	—	—
給水タンク容量(L)	約3.0								
排水タンク容量(L)	約3.0								
外形寸法(mm)	幅 405 × 奥行 337 × 高さ 687								
質 量(kg)	約17.6								
電源コード長さ(m)	約2.0								
待機時消費電力(W)	約0.6								

- 本機は 50Hz・60Hz いずれの地域でもご使用になれます。
転居などにより電源周波数が変わっても、部品の取り替えや、調整の必要はありません。
- 仕様欄の数値はプラズマクラスターイオン「入」の場合の数値です。

- ※1 商品を壁際に置いて、「中」運転時に部屋中央(床上1.2m)で7,000個/cm³のイオンが測定できる床面積の目安です。
- ※2 適用床面積は風量「強」で運転したときの面積です。加湿空気清浄運転時は「日本電機工業会規格(JEM1426)」に基づき、プレハブ住宅洋室の場合を最大適用床面積とし、木造和室の場合を最小適用床面積としたものです。
ただし、壁・床の材質、部屋の構造、使用暖房器具などによって適用床面積は異なります。
除湿空気清浄運転時は「日本電機工業会規格(JEM1411)」、空気清浄運転時は「日本電機工業会規格(JEM1467)」に基づくものです。
- ※3 室温 30℃/湿度 60%時の消費電力は 262/286W(50/60Hz) です。
- ※4 新電力料金目安単価 27円/kWh(税込) で計算しています。
- ※5 温度 20℃/湿度 30% の環境における加湿量です。室内の温度・湿度によって加湿量が変わります。
(温度が高い、または湿度が低いほど加湿量が多くなる / 温度が低い、または湿度が高いほど加湿量が少なくなる)
- ※6 給水タンクに水が入っているときは、水は減り若干加湿します。
- ※7 温度 20℃/湿度 30%での時間です。ご使用の環境によっては、表示時間より長くなる場合があります。
- ※8 温度 27℃/相対湿度 60%を維持し続けたときの1日あたりの除湿量です。
室内の温度湿度によっては除湿量が変わります。

待機時消費電力の削減について

この製品は差込プラグを差し込んだ状態では電子回路を動作させるために、仕様欄に記載の待機時消費電力を消費しています。省エネルギー推進のため、ご使用にならないときは差込プラグを抜いてください。

- 印刷物付属品
- 取扱説明書(1部)
 - 保証書

※当商品は日本国内向けであり、日本語以外の説明書はありません。
This model is designed exclusively for Japan, with manuals in Japanese only.

保証とアフターサービス

修理を依頼されるときは **出張修理**

- 1 「よくあるご質問」(**3 ページ**) 「こんなときは？」(**34~40 ページ**) を調べてください。
- 2 それでも異常があるときは使用をやめて、必ず差込プラグを抜いてください。
- 3 お買いあげの販売店に、次のことをお知らせください。

- 品名：除加湿空気清浄機
- 形名：(保証書に記載の形名)
- お買いあげ日(年月日)
- 故障の状態(具体的に)
- ご住所(付近の目印も合わせてお知らせください)
- お名前 ● 電話番号 ● ご訪問希望日

便利メモ

お客様へ…お買いあげ日・販売店名を記入されると便利です。

お買いあげ日	販売店名
年 月 日	電話() —

保証期間中

- 修理に際しましては保証書をご提示ください。保証書の規定に従って修理させていただきます。

保証期間が過ぎているときは

- 修理すれば使用できる場合には、ご希望により有料で修理させていただきます。

修理料金のしくみ

- 修理料金は、技術料・部品代などで構成されています。

技術料	故障した製品を正常に修復するための料金です。
部品代	修理に使用した部品代金です。
出張料	製品のある場所へ技術者を派遣する場合の料金です。

冷媒に関するご注意



この家庭用除加湿空気清浄機にはCO₂(温暖化ガス)208kgに相当するフロン類(HFC-134a)が封入されています。地球温暖化防止のため、修理・廃棄等に当たっては、冷媒フロン類の適切な処理が必要です。お住まいの地域の方法に従い廃棄してください。フロン類に関するお問い合わせは、お客様ご相談窓口までお願いします。

保証書(別添)

- 保証書は「お買いあげ日・販売店名」などの記入をお確かめのうえ、販売店から受け取ってください。保証書は内容をよくお読みの後、大切に保存してください。
- 保証期間 … お買いあげの日から1年間です。(消耗品は除く)
ただし、次の部品のみ3年間です。
圧縮機・毛細管・冷却器・配管・放熱器(凝縮器)
保証期間中でも有料になることがありますので、保証書をよくお読みください。

補修用性能部品の保有期間

- 当社は除加湿空気清浄機の補修用性能部品を製品の製造打切後、6年保有しています。
- 補修用性能部品とは、その製品の機能を維持するために必要な部品です。

愛情点検



長期で使用的場合は商品の点検を!

こんな症状はありませんか?

- 差込プラグ・電源コードが異常に熱い。
- 異常な音や焦げ臭いニオイがする。
- ブレーカー・ヒューズがたびたび切れる。
- コードを折り曲げると通電しないときがある。
- ボタンを押しても運転しないときがある。
- 本体(給水・排水タンク)から水が漏れる。
- 本体が変形している。
- モーターの回転が止まったり、遅かったり、不規則なときがある。
- いつもと違って温度が異常に高くなる。
- その他の異常や故障がある。

ご使用中止

故障や事故の防止のため、運転を停止し、差込プラグをコンセントから抜き、必ず販売店に点検をご依頼ください。なお、点検・修理に要する費用は、販売店にご相談ください。

- 上記症状がなくても、お買いあげ後5年程度たちましたら、安全のためや能力低下を防ぐため、点検をおすすめします。点検費用については販売店にご相談ください。

お客様ご相談窓口のご案内

修理・使いかた・お手入れ・お買い物などのご相談・ご依頼、および万一、製品による事故が発生した場合は、お買いあげの販売店、または下記窓口にお問い合わせください。

ファクシミリ送信される場合は、製品の形名やお問い合わせ内容のご記入をお願いいたします。

※弊社では、確実なお客様対応のため、フリーダイヤル・ナビダイヤルサービスをご利用のお客様に「発信者番号通知」をお願いしています。発信者番号を非通知に設定されている場合は、番号の最初に「186」をつけておかけください。



いつでも便利なWebサービス【シャープオンラインサポート】

ご質問やお困りごとは、気軽にアクセス、しっかりアシスト！

シャープ お問い合わせ

<http://www.sharp.co.jp/support/>

スマートフォンや
携帯電話はこちらから



インターネットから修理のお申し込みや進捗確認も24時間サポート

シャープ 修理相談

<http://www.sharp.co.jp/support/repair.html>

スマートフォンや
携帯電話はこちらから



使用方法のご相談など【お客様相談室】おかけ間違いのないようご注意ください。

受付時間 (年末年始を除く) ●月曜～土曜：9:00～18:00 ●日曜・祝日：9:00～17:00

固定電話、PHSからは、フリーダイヤル

0120 - 078 - 178

携帯電話からは、ナビダイヤル

0570 - 550 - 449

■フリーダイヤル・ナビダイヤルがご利用いただけない場合は…

電話	FAX
050 - 3852 - 5405	06 - 6792 - 5993
〒581-8585 大阪府八尾市北亀井町3丁目1番72号	



修理のご相談など【修理相談センター】おかけ間違いのないようご注意ください。

受付時間 (年末年始を除く) ●月曜～土曜：9:00～20:00 ●日曜・祝日：9:00～17:00

固定電話、PHSからは、フリーダイヤル

0120 - 02 - 4649

携帯電話からは、ナビダイヤル

0570 - 550 - 447

■フリーダイヤル・ナビダイヤルがご利用いただけない場合は…

電話	FAX
050 - 3852 - 5520	06 - 6792 - 3221
〒581-8585 大阪府八尾市北亀井町3丁目1番72号	

■QRコードについて

スマートフォンやタブレット端末のバーコードリーダーで読み取ってください。(読み取れない場合は近傍に表記のアドレスを直接入力してください) 誘導されるサイトおよび動画の視聴は無料ですが、通信料金はお客様のご負担になります。QRコードは株式会社デンソーウェーブの登録商標です。

【ご相談窓口におけるお客様の個人情報のお取り扱いについて】

シャープ株式会社および関係会社は、お客様の個人情報をご相談対応や修理対応などに利用させていただいております。個人情報は適切に管理し、修理業務等を委託する場合や正当な理由がある場合を除き、第三者に開示・提供いたしません。個人情報の開示・訂正、利用訂正等の請求その他お問い合わせは、シャープ株式会社個人情報ご相談窓口にご連絡ください。電話番号：[06-6792-8004 (受付時間：平日、9:00～12:00、13:00～17:00) ただし、祝日など弊社休業日を除く] 個人情報の取扱いの詳細については、<http://www.sharp.co.jp/privacy/index-j.html> をご参照ください。

●所在地・電話番号・受付時間などについては、変更になることがあります。(2017.08)

別売品

● お買いあげの販売店でお求めください。(希望小売価格 2018 年 1 月現在)

集じんフィルター (1 枚)	FZ-GD70HF	希望小売価格	4,900 円 + 税 (交換用)
加湿フィルター (1 個)	FZ-AX80MF	希望小売価格	2,600 円 + 税 (交換用)
脱臭フィルター (1 枚)	FZ-GD70DF	希望小売価格	4,500 円 + 税 (交換用)
Ag ⁺ イオン カートリッジ (1 個)	FZ-AG01K1	希望小売価格	900 円 + 税 (交換用)
(2 個)	FZ-AG01K2	希望小売価格	1,800 円 + 税 (交換用)
使い捨てプレフィルター (6 枚)	FZ-PF10K1	希望小売価格	1,000 円 + 税

別売品をご購入の際は、お間違えのないようご注意ください。

ホームページからご購入いただけます。

http://www.sharp.co.jp/support/air_purifier/doc/filter_top.html



お問い合わせ先

お問い合わせの前にもう一度「よくあるご質問」(3 ページ)、「こんなときは？」(34 ~ 40 ページ)をご確認ください。

43 ページに記載のお客様ご相談窓口よりお問い合わせください

Web もご利用ください。

シャープ お問い合わせ

検索

<http://www.sharp.co.jp/support/>



Q&A 情報 よくあるご質問

お問い合わせの多いご質問や、アドバイスなど



ビジュアルガイド

操作手順の動画や写真でのご案内など



故障診断ナビ

症状別での故障診断など



上手な家電製品の使い方

お手入れのしかたなど

シャープ株式会社

本社 〒590-8522 大阪府堺市堺区匠町 1 番地
健康・環境システム事業本部 〒581-8585 大阪府八尾市北亀井町 3 丁目 1 番 72 号