

SHARP®

加湿空気清浄機 床置型

取扱説明書

形名

ケイ シー エイチ

KC-H50



プラズマクラスター 7000 *1

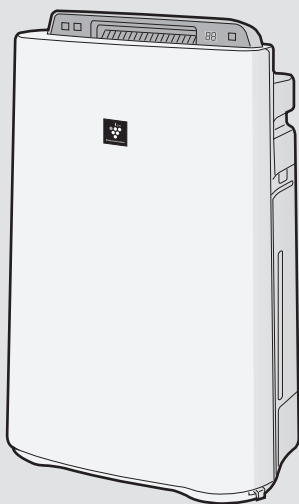

*1 当技術マークの数字は、商品を壁際に置いて、「中」運転時にプラズマクラスター適用床面積の部屋中央(床上1.2m)で測定した1cm³当たりのイオン個数の目安です。

お買いあげいただき、まことにありがとうございました。この取扱説明書(保証書付)をよくお読みのうえ、正しくお使いください。

ご使用前に「安全上のご注意」を必ずお読みください。この取扱説明書(保証書付)は、いつでも見ることができるところに必ず保存してください。



プラズマクラスターロゴおよびプラズマクラスター、Plasmaclusterは、シャープ株式会社の登録商標です。

製品登録のお願い

シャープの会員サービス(COCORO MEMBERS)に製品登録いただくと、消耗品(フィルターなど)や製品に関するサポート情報などをご覧いただけます。(登録無料)

<https://iclub.sharp.co.jp/kkc/>



この製品は業務用には使用しないでください。

もくじ

ページ

はじめに

特長

よくあるご質問

安全上のご注意

各部のなまえ

- 本体/操作部/表示部
- センサーと表示について

ご使用前に

- フィルターの取り付け
- 使い捨てプレフィルターの取り付け
- 設置について
- タンクに水を入れる

使いかた

運転のしかた

- 運転する/停止する
- 加湿運転
- 風量切換
- パワフル吸じん運転

便利な機能

- モニター明るさ切換
- 給水時期を音でお知らせする
- 湿度/温度/24H電気代表示切換
- チャイルドロック
- プラズマクラスターイオン入/切
- みはり機能
- 運転自動復帰
- センサー感度の調整

お手入れ

お手入れ

- フィルターについて
 - ・加湿フィルター
 - ・集じんフィルター
 - ・脱臭フィルター
- フィルターお手入れランプが点灯したとき
- タンク
- センサー部
- 汚れがひどいとき、ニオイが気になるとき

消耗品の交換

- 加湿フィルター
- Ag⁺イオンカートリッジ
- 使い捨てプレフィルター
- 集じんフィルター
- 脱臭フィルター

必要なとき

こんなときは?

仕様/別売品

保証とアフターサービス

お客様ご相談窓口のご案内

2

3

4

6

8

9

10

11

12

13

14

15

16

17

18

20

21

22

24

26

28

29

28

29

29

30

37

38

39

裏表紙

特長

ページ の数字は、主な説明のあるページを示しています。

プラズマクラスター空気清浄機で、1年中の空気

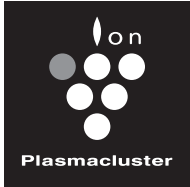

高濃度プラズマクラスター7000*1搭載

- ・自然界にあるのと同じイオン
- ・作用メカニズムも解明*2
- ・もちろん安全性も確認済み*3

プラズマクラスター空気清浄機の効果についてはホームページからご確認いただけます

<http://www.sharp.co.jp/kuusei/>



プラズマクラスター7000 *1

●プラズマクラスターで静電気を抑え、ホコリなどの付着を抑えながら独自循環

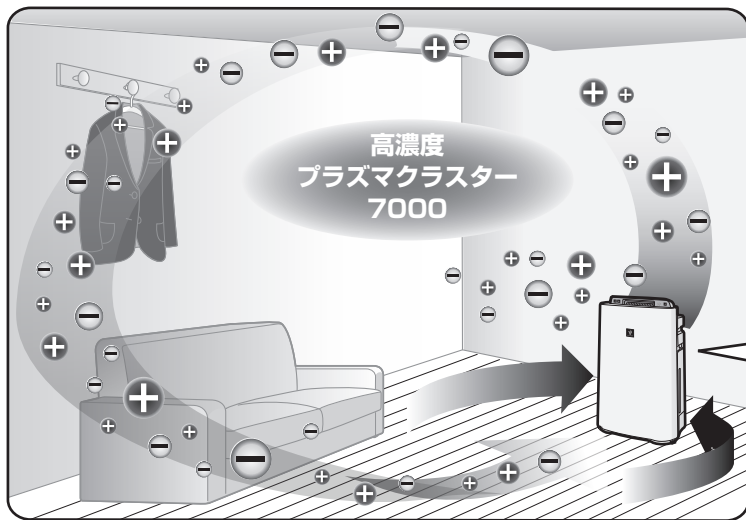

気になるニオイや微小な粒子を
高性能フィルターでしっかり

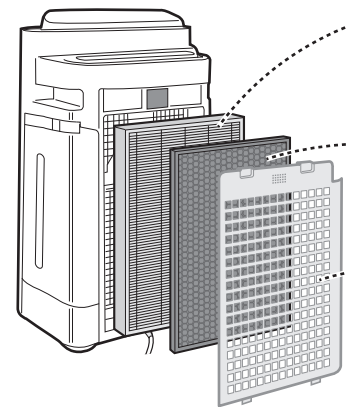

●毎日のご使用に

おまかせ運転 (12 ページ)

ニオイ、湿度、温度、照度の4つのセンサーでお部屋の状態に適した风量・湿度に自動でコントロールする毎日の暮らしにおすすめの、かしこい運転です。

●季節や使用シーンに合わせた便利な機能

パワフル吸じん運転 (14 ページ)

急な来客時など、室内の空気の汚れを素早くキレイにしたいときにおすすめ。
より多くの微小な粒子を素早く吸じんします。

みはり機能 (18 ページ)

お部屋の温度・湿度に注意が必要な状態をセンサーが検知し、ランプの色と音でお知らせします。

高温・高湿みはり **乾燥・低温みはり**

の両方がはたらきます。

*1 表紙の注釈を参照してください。

*2 ドイツアーヘン応用科学大学 アートマン教授(ウイルス・カビ菌・菌)
広島大学大学院 先端物質科学研究科(ダニのふん・死がいのアレル物質)

*3 (株)LSIメディアエンス

よくあるご質問

の悩みに応えます！

気流でパワフル吸じん

キャッチ

… HEPAフィルター(集じんフィルター)
0.3 μ mのハウスダストを99.97%*以上集じんする高性能のフィルターです。

*フィルターの除去性能です。
部屋全体への除去性能とは異なります。

ダブル脱臭フィルター

活性炭に化学吸着剤を加えて、汗臭などもしっかり吸着。

ホコリブロックプレフィルター(後ろパネル)

大きなホコリを入り口でブロック。付けたまま簡単にお手入れできます。

静か寝運転 (13ページ)

就寝中などにおすすめの音を静かに抑えた自動運転。お部屋が暗くなると表示を消灯*し、音をさらに静かに抑えて運転します。

*モニター明るさ「自動」設定時

花粉モード (13ページ)

花粉、黄砂、PM2.5が気になる時期におすすめ。風量を上げて、花粉やホコリを素早く取り除きます。

加湿空気清浄機をすでにお使いのお客様のご質問にお答えしました

Q 蒸気(湯気)が見えないけど加湿してるの？ 加湿しすぎることはないの？

A 水を沸騰させて蒸気(湯気)を出す方式ではなく、加湿フィルターに風を当てて、湿った空気を出す「気化方式」のため、蒸気(湯気)は見えません。ヒーターを使用していないので、電気代が安く、湿度が高くなると加湿量を抑えるため、加湿しすぎることはありません。加湿中お知らせランプでも確認できます。



Q 吹き出す風が冷たい？肌寒い？

A 水が気化するとき、お部屋の空気の熱をうばうため、室温より低い温度の風が吹き出します。お部屋の広さによっては、冷たく感じる場合があります。(室温20℃、湿度30%のとき、吹き出す風の温度は約15℃)当商品は、高濃度プラズマクラスターイオンをお部屋に効率よく届けるために、後ろななめ方向と前方向に同時に風を吹き出します。このため、設置場所によって肌寒く感じることがあります。(肌寒く感じるときは設置場所を移動してください)

Q 水道水を使わないといけないの？

A 塩素処理されており、雑菌が繁殖しにくいからです。水道水以外の水(井戸水・浄水器の水・ミネラルウォーターなど)を使用すると、カビや雑菌が繁殖しやすくなります。やむを得ずご使用になる場合は、こまめにお手入れしてください。

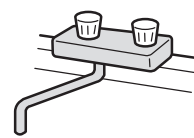

Q 吹出口からニオイがするのはなぜ？

A トレーの水に雑菌が繁殖したときや、加湿フィルターに水道水中のミネラル成分が付着すると、お部屋のニオイ成分を吸着し、加湿フィルターが乾くときにニオイがする場合があります。→トレーや加湿フィルターのお手入れをしてください。

(22～27ページ)

また強いニオイがある環境で使用したとき、フィルターにニオイが付着し、ニオイがすることがあります。→フィルターの交換が必要になる場合があります。

(28,29ページ)

安全上のご注意

必ずお守りください

人への危害、財産への損害を防ぐため、お守りいただくことを説明しています。

■誤った使いかたで生じる内容を次のように区分して、説明しています。

 **警告** 「死亡、または重傷を負うおそれがある」内容。

 **注意** 「軽傷を負う、または財産に損害を受けるおそれがある」内容。

■お守りいただく内容の種類を次の図記号で説明しています。

 してはいけないこと。

 しなければいけないこと。



警告

火災や漏電、感電、大けがを防ぐ

差込プラグや電源コードは



- 配線器具の定格を超える使いかたや交流100V以外では使わない
日本以外では使わない
(火災・感電の原因)
- 電源コードを傷付ける・加工する・無理に曲げる・引っ張る・ねじる・束ねる・高温部に近づけるなどしない
(電源コードが破損し、火災・感電の原因)
- 重いものを載せたり挟み込ませない
(電源コードが破損し、火災・感電の原因)
- 電源コードや差込プラグが傷んだり、コンセントの差し込みがゆるいときは、使わない
(火災・感電・ショートの原因)
- ぬれた手で抜き差ししない
(感電の原因)
- 移動するときにキャスターで電源コードを傷つけない
(感電・発熱・火災の原因)



- 差込プラグのホコリは定期的にとる
(ホコリがたまると、湿気などで絶縁不良になり火災・感電の原因)

お手入れ時は



プラグを抜く

- お手入れ・点検・移動時には必ず運転を停止し、差込プラグを抜く
(感電・けがの原因)

異常時(こげくさいニオイなどは)



- 運転を停止して、差込プラグを抜く
(発煙・発火・感電・けがの原因)
すぐに差込プラグを抜いて、お買いあげの販売店、または「お客様ご相談窓口」へ点検・修理を依頼してください。

39ページ

ご使用時は



- 吸込口・吹出口に指や棒などを入れない
(感電・故障の原因)
 - 改造はしない
また、修理技術者以外は、分解・修理をしない
(火災・感電・けがの原因)
修理は、お買いあげの販売店、または「お客様ご相談窓口」へ依頼してください。
- 39ページ
- お茶や水などをこぼさない
水につけたり、水をかけたりしない
本体に直接水を入れない
(本体内部に水が入り、感電・ショート・発火の原因)
 - 幼児の手の届く範囲では使用しない
(感電・けがの原因)



注意

漏電やけがを防ぎ、財産を守る

差込プラグや電源コードは



プラグを抜く

- 電源コードは必ず差込プラグを持って抜く
(火災・感電・ショートの原因)
- 長時間使わないときは、必ず差込プラグをコンセントから抜く
(絶縁劣化による感電・漏電火災の原因)

ご使用時は



- 可燃性のものや火のついたたばこ・線香などを吸込口に近付けない
(発火の原因)
- ベンジン、シンナーで拭いたり、殺虫剤をかけない
(ひび割れ・感電・火災の原因)
- 室内くんじょうタイプ(発煙型)の殺虫剤使用時は運転しない
機械内部に薬剤成分が蓄積し、その後吹出口から放出されて、健康に良くないことがあります。殺虫剤の使用後は、十分に換気してから運転してください。
- 本体の上に乗る・寄りかかるなどしない
(転倒によるけがや、故障の原因)
- 美術品や学術資料などの保存、業務用などの特殊用途には使わない
(保存品の品質低下の原因)
- 加湿フィルターを本機以外では、絶対に使用しない
- 水道水以外は使わない。
また、40℃以上のお湯や、アロマオイル・化学薬品・汚れた水・洗剤・芳香剤を入れない
(ひび割れ・水もれ・異臭の原因)
- 本体を傾けたり、不安定な場所や高い所に置かない
(転倒によるけが・故障・水もれの原因)
- トレー内の水を飲まない、飲ませない
(体調不良の原因)
- 浴室など、湿気の多い場所・水のかかる場所で使わない
(火災・感電・故障の原因)
- キャスターを引きずって本体の方向を変えたり、移動させない
畳や傷の付きやすい床・凹凸のある所・毛足の長いじゅうたんなどでは持ち上げて移動してください。
(床面、じゅうたんを傷付ける原因)



- 移動させるときは、必ず運転を停止し、タンクとトレーを抜いて、側面の本体取っ手をしっかり持つ (水もれの原因)
吹出口(前)やルーバーを持って移動させない
(故障・破損・けがの原因)

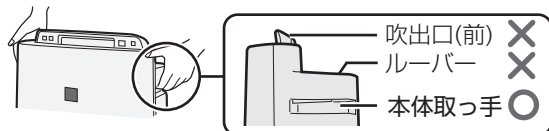

- キャスターで移動させるときは、ストッパーのロック(左右2カ所)が解除されていることを確認して、横方向にのみゆっくりと移動させる
(床やじゅうたん、畳などを傷つける原因)

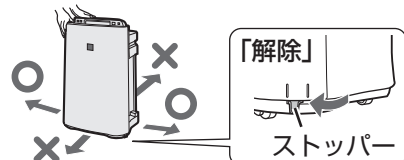

- 燃焼器具と一緒に運転するときはこちらに窓を開け、換気をする
当製品は、一酸化炭素などの有害物質を除去するものではありません。
(換気が不十分の場合、酸素不足による窒息の原因)
- タンクおよびトレーの水は、定期的に新しい水道水と入れ替え、常に清潔を保つよう、お手入れする (11, 24~27ページ)
加湿機能を使用しないときは水を捨てる
(カビや雑菌が繁殖し悪臭の原因、水もれの原因)
まれに体質によっては過敏に反応し、健康を害することがあります。
この場合は、医師にご相談ください。
- フィルター、タンク、トレーは取り付けて運転する
(清浄効果が得られない。また、故障の原因)

各部のなまえ

本体 / 操作部 / 表示部

前面

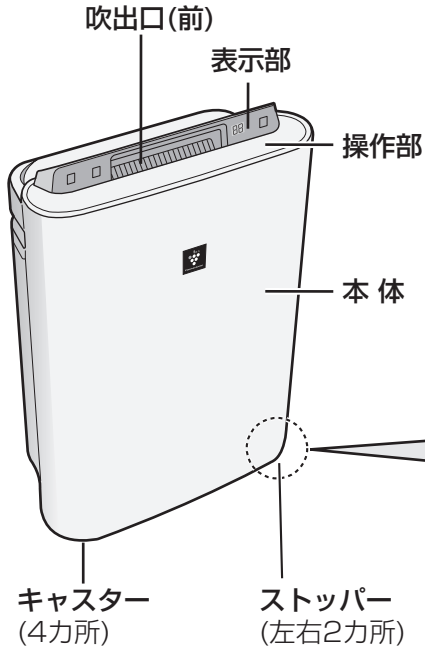

同梱品

10,28ページ

使い捨てプレフィルター (3枚)

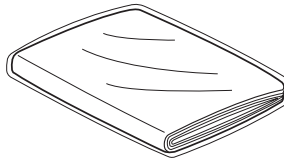

取付けシール (10片入)



キャスターを固定したいとき

左右2カ所のストッパーを本体後方へスライドさせ固定してください。

「固定」

↓まで押す



「解除」

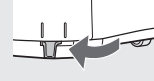

- 必ず水平な場所に設置してください。
- ぐらつきがないか確認してください。
(滑りやすい床面では、固定していても動く場合があります)

表示部

お部屋の空気の汚れ、湿度・温度の目安をお知らせします。

みはりランプ(緑・橙・赤)

18,19ページ

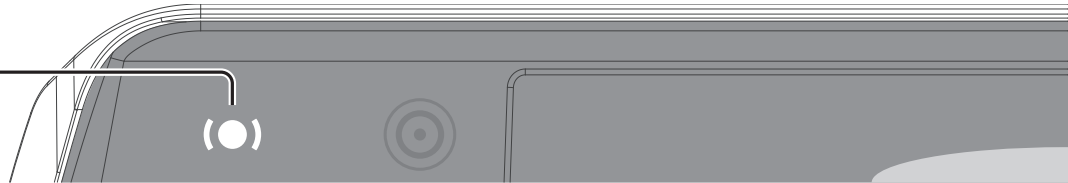

操作部

チャイルドロックランプ(黄緑)

17ページ

フィルターお手入れランプ(橙)

24,25ページ

みはりボタン
(フィルターお手入れリセット
ボタン兼用)

18,19,25ページ

●フィルターお手入れ
リセット(3秒押し)



みはり

音あり→音なし→みはり切

●チャイルドロック
(3秒押し)

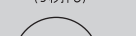

88

%°C-F/4H電気代



自動・暗・切

プラズマクラスター
イオンランプ(青)

- 静か寝
- 花粉
- 自動
- 強
- 中
- 静音



風量

湿度/温度/24H電気代
切換ボタン
(チャイルドロックボタン兼用)

16,17ページ

モニター明るさ
切換ボタン

15ページ

風量ボタン/ランプ(黄緑)
(プラズマクラスターイオン入/切
ボタン兼用)

13,17ページ

★印があるボタンを押すと、運転を開始します。

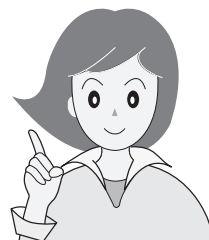

背面

本体取っ手(左右2カ所)

タンク取っ手

タンク

加湿フィルター

はずさないで!

加湿運転しないときも、必ず取り付けて運転してください。

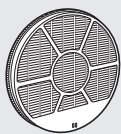

トレイ

はずさないで!

トレイシキリ

フロート
発泡スチロールは梱包材ではありません。

ローラー

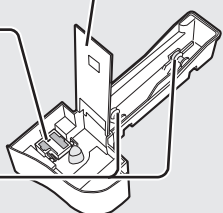

Ag+イオンカートリッジ

タンクキャップ

ルーバー(手動)

吹出口(後ろ)

センサー部(内部)/
センサーフィルター
(温度センサー/湿度センサー/
ニオイセンサー)

はずさないで!

必ず取り付けてください。



集じんフィルター

脱臭フィルター

後ろパネル

吸入口

吹出口や吸入口をふさがないでください。

差込プラグ

電源コード

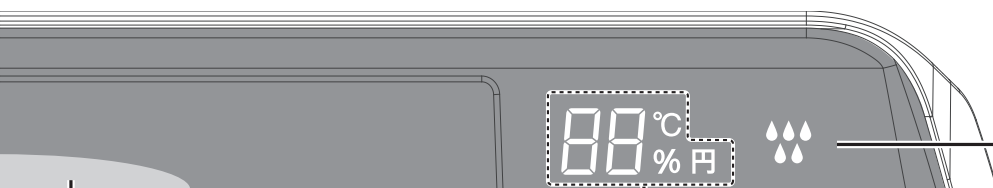

きれいモニター(緑・橙・赤)

8 ページ

現在湿度(目安)/現在温度(目安)/
24H電気代(目安)モニター(黄緑)

8 ページ

加湿中お知らせランプ(緑・赤)

12 ページ



加湿



パワフル吸じん



運転/停止



おまかせ

照度センサー 10 ページ

★おまかせボタン/ランプ(黄緑) 12 ページ

★運転/停止ボタン 12 ページ

パワフル吸じんボタン/ランプ(黄緑) 14 ページ

加湿ボタン/ランプ(黄緑) 12 ページ

各部のなまえ (つづき)

センサーと表示について

この空気清浄機には4つのセンサーが搭載されています。各センサーが検知するものは以下の通りです。

ニオイセンサー	タバコや線香のニオイ・化粧品・アルコール・スプレー類など
温度センサー・湿度センサー	お部屋の温度・湿度
照度センサー	お部屋の明るさ

センサーで検知したお部屋の空気の汚れや温度、湿度を表示モニターで表示します。



湿度/温度表示(目安)

温度センサー・湿度センサーで検知し、現在のお部屋の湿度/温度(目安)をお知らせ。

現在湿度(目安)モニター
(20~90%まで1%刻みで表示)

← 20% 55% 90% →

- お好みの湿度に設定することはできません。
- 除湿することはできません。

現在温度(目安)モニター
(0~50℃まで1℃刻みで表示)

← Lo℃ 25℃ Hi℃ →
-1℃以下 51℃以上

- 温度を調整する機能はありません。

※24H電気代(目安)も表示することができます。 (16ページ)

ご使用前に

フィルターの取り付け

差込プラグをコンセントに差し込む前に、取り付けてください

1

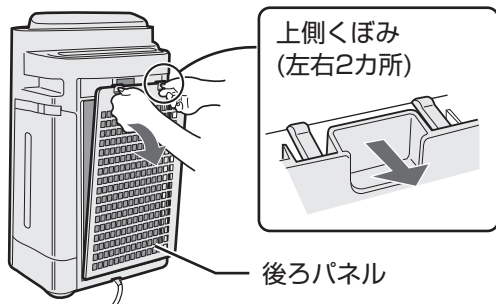

後ろパネルを
はずし、
フィルターを
取り出す

- 本体の中にフィルター (2種類)が入っています。

2

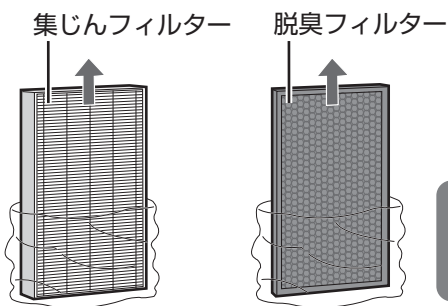

フィルター(2種類)を
袋から取り出す

- 集じん・脱臭フィルターは、絶対に水洗いしないでください。(フィルター機能を失います)

3

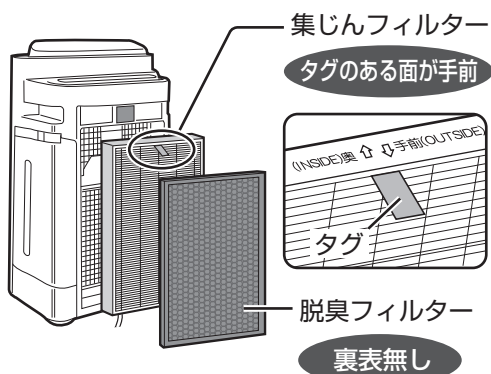

集じんフィルター、
脱臭フィルターの
順に取り付ける

- 集じんフィルター(厚みのある方)は、タグのある面を手前に取り付けてください。裏表を逆に取り付けると清浄効果が得られません。
- 脱臭フィルターには裏表はありません。
- 集じんフィルターのタグを脱臭フィルターの手前まで引き出しておくと、取りはずしの際に便利です。

集じんフィルター

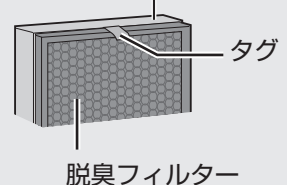

4

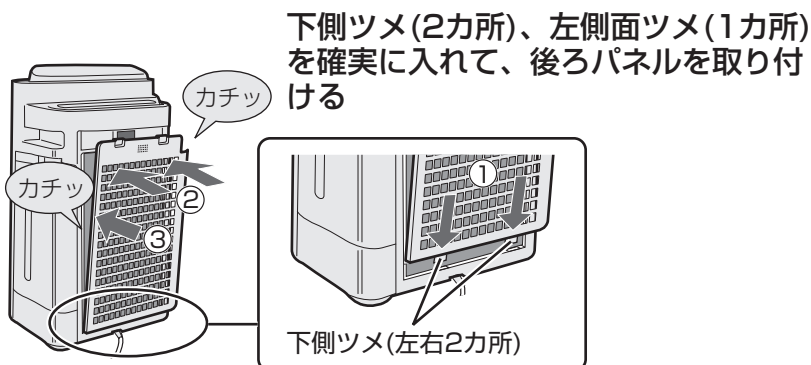

下側ツメ(左右2カ所)、左側面ツメ(1カ所)
を確実にに入れて、後ろパネルを取り付ける

下側ツメ(左右2カ所)

ご使用前に (つづき)

使い捨てプレフィルターの取り付け

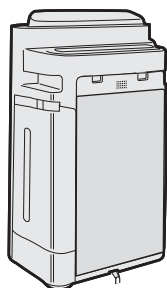
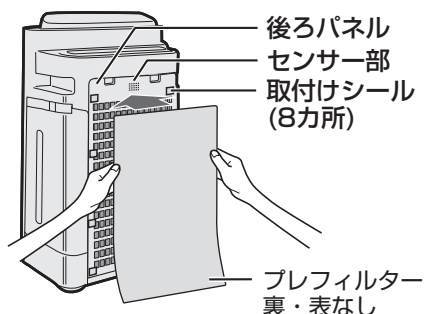

- センサー部を避けて、吸込口をおおうように取り付けてください。(センサー部をおおうとセンサーが正常に動作しません)
- フィルター部は後ろパネルにしっかりと密着させてください。(すき間ができると効果に影響を及ぼす場合があります)
- 詳しくは、使い捨てプレフィルターに同梱の取扱説明書を参照ください。

設置について

本体を最適な場所に設置してください

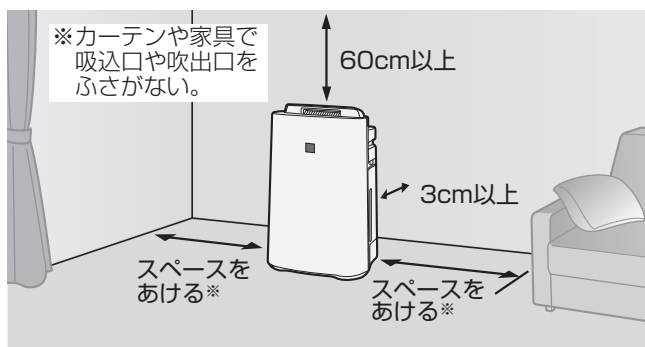

※ 壁に3cmまで近づけた状態で使用しても、集じん能力は変わりませんが、周辺の壁や床が汚れるおそれがありますので、できるだけ離してください。

- 約0~35℃のお部屋で使用する
結露や凍結によるフィルター寿命の低下や故障の原因。
- 直射日光の当たる場所から離す
変形、変質、変色、センサーの誤作動の原因。
- 暖房器具の風の当たる場所や窓の近くには置かない
変形、変質、変色、センサーの誤作動の原因。
- 丈夫な場所に置く
床の凹みや傷の原因。
- 本体周辺の壁や家具が汚れる場合は壁から十分に離して使用する
- 同じ場所で長時間ご使用の場合は、製品下部の床や周辺の壁などの汚れに注意する
ときどき製品を移動し、床なども清掃する。
- テレビやラジオにノイズが入ったり電波時計が正しく時刻表示しないときは、テレビ、ラジオ、電波時計などからできるだけ離してください。

ご注意

- 本体の近くでは、フッ素樹脂やシリコンを配合した化粧品など*は使わない。本体内部にフッ素樹脂やシリコンが付着し、プラズマクラスターイオンが発生しなくなることがあります。
* ヘアケア商品 (枝毛コート液・ヘアムース・ヘアトリートメントなど)、化粧品、制汗剤、静電気防止剤、防水スプレー、つや出し剤、ガラスクリーナー、化学ぞうきん、ワックスなど。

照度センサーについて

お部屋の明るさに合わせて、モニター明るさ「自動」時の表示部の明るさや、おまかせ運転と風量「静か寝」時の風量を自動的に変更します。

次のような場所に設置した場合は、照度センサーが明るさを正しく検知できないため誤作動する可能性があります。

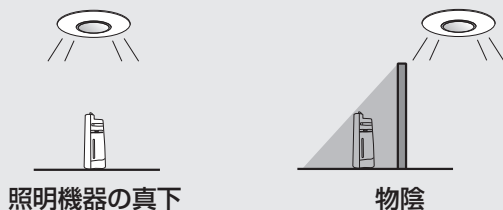

設置位置によっては、お部屋の明るさに合わない運転をすることがあります。その場合は、設置位置を調節してください。(センサーの感度を調整することもできます。21ページ)

タンクに水を入れる

加湿運転をするときは、タンクに水道水を入れてください

1

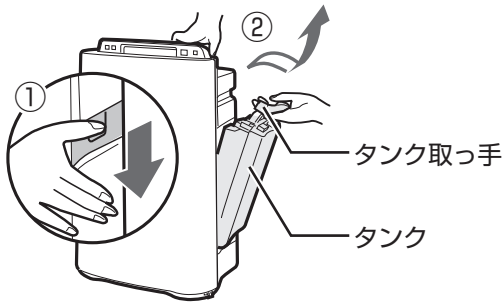

タンク取っ手を下に押した後、
手前に引いてタンクを取り出す

- 水がこぼれないよう、注意してください。

2

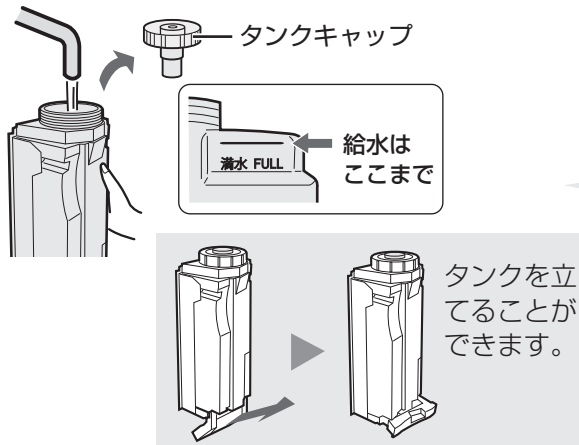

タンクキャップをはずし、タンクに
水道水を入れる

- タンク内に少量の水が残ります。給水前に水を捨てた後、振り洗いをしてください。
- タンク取っ手を持って振り洗いしないでください。(26ページ)



3



タンクキャップを締める

- しっかり締め、水もれがないことを確認してください。
- タンクキャップを下にして置かないでください。(水もれのおそれ)

4

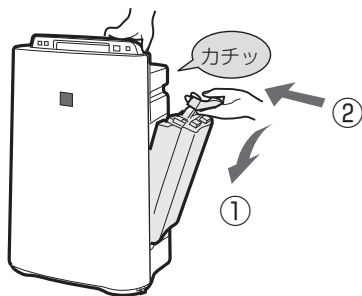

タンクを本体に取り付ける

- タンクの周りの水滴は、必ず拭き取ってください。
- 指を挟まないよう、注意してください。
- 本体が動かないように、しっかり押さえて取り付けてください。

本体に水を入れた後は、傾けたり、激しく動かすと水がこぼれるおそれがあります。

ご注意

- 水道水以外は使わない。(雑菌が繁殖する原因)
- 40℃以上のお湯やアロマオイル・化学薬品・汚れた水・洗剤・芳香剤などを入れない。(ひび割れ・水もれ・異臭の原因)

運転のしかた

差込プラグを
コンセントに差し
込んでください。



運転する/停止する

ルーバーを開ける(手動)

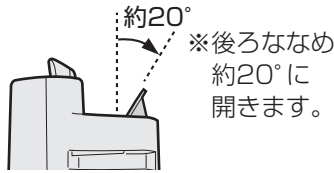
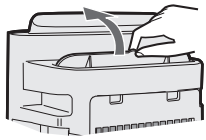

ご注意

- 無理に力を加えないでください。
※手動式ですので、運転後も
自動では閉じません。

運転

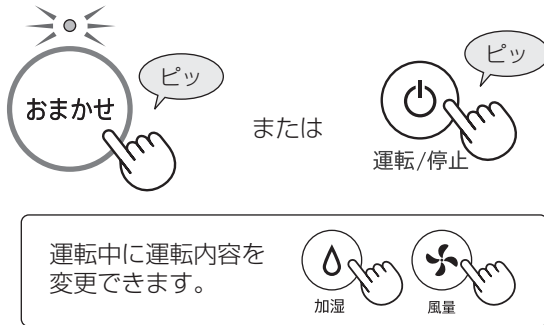

おまかせボタンについて

- お部屋に適した風量・湿度に
自動でコントロールします。
(おすすめの運転です)
- おまかせ運転中は
 - ・風量ランプと加湿ランプは消灯します。
 - ・おまかせボタンを押したり、運転内容を変更
すると、おまかせ運転が解除されます。

運転/停止ボタンについて

- 前回の運転内容で運転します。
(ただし、パワフル吸じん運転中に停止した
場合は、その直前の運転内容で運転します)
差込プラグを差し込み後に初めて運転するときは、
おまかせ運転をします。
- 加湿が必要なきにタンクに水がない場合は、
加湿中お知らせランプが赤点滅して給水をお知らせします。

停止



加湿運転

適した湿度になるように加湿します

(運転中に)

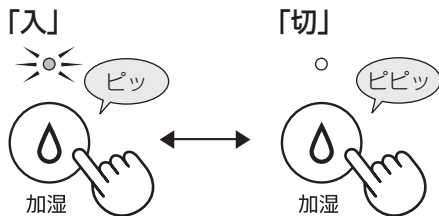

- 表のように湿度を調節します。
(()内は風量「静か寝」時)
- 風量「静音」・「中」・「強」時は
お部屋の温度・湿度によらず、
連続加湿します。

お部屋の温度	適した湿度
～18℃	65%(65%)
18℃～24℃	60%(65%)
24℃～	55%(60%)

- 運転中に押すと、加湿の入/切を切り換えます。
- お好みの湿度には設定できません。

加湿中お知らせランプ

消灯	加湿していません
緑点灯	加湿中
赤点滅	給水してください

- タンクの水がなくなると、
加湿中お知らせランプが赤色に点滅し、
加湿せずに運転を続けます。
- 適した湿度になると、
加湿中お知らせランプが消灯します。

ご注意

- お部屋の広さや状態によっては、適した湿度にならなかつたり上がり過ぎることがあります。
 - ・適した湿度にならないとき…風量「強」または風量「中」で運転してください。
 - ・適した湿度を超えると…加湿運転を「切」にしてください。

風量切換

- 静か寝 ○ 強
- 花粉 ○ 中
- 自動 ○ 静音



(運転中に)

お好みの風量を選ぶ

● パワフル吸じん運転時は風量を変更することができません。

設定

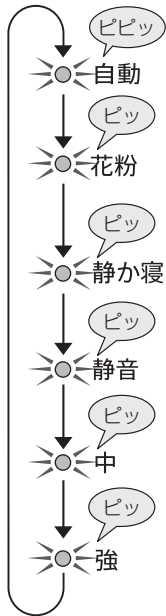

自動 自動でお部屋の状態に適した風量にしたいときに

花粉 花粉やホコリの多い時期に
風量を強めた自動運転で花粉やホコリなどを素早くきれいにします。
(風量は「自動」より強めです)

静か寝 就寝時など、表示ランプを暗くして、静かに自動運転をしたいとき
風量「自動」より、音を静かに抑えた自動運転をします。
お部屋が暗くなると表示を消灯^{※1}し、運転音を「静音」よりもさらに静かに抑えます。
※1 モニターの明るさ「自動」設定時

静音 風量「静音」連続で静かに運転します。^{※2}

中 風量「中」連続で運転します。^{※2}

強 風量「強」連続で運転します。^{※2}(運転音は大きくなります)

※2 風量「静音」「中」「強」で加湿「入」設定時は、お部屋の温度・湿度に関わらず、連続で加湿します。

運転のしかた

運転のしかた (つづき)

パワフル吸じん運転

室内の空気の汚れを素早くきれいにしたいとき

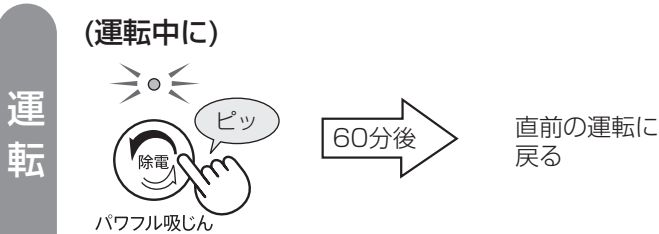

- 室内に入り込む細かいホコリを素早く除去したいとき。
- 帰宅時の花粉対策
- 掃除機をかけるとき・かけた後
- 洗たく物を取り込むとき
- 生活臭を素早く除去したいとき
- 料理後や部屋干し時のニオイ対策

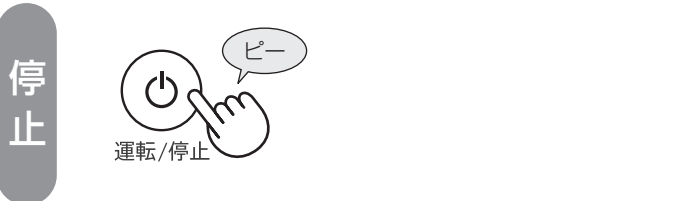

- 約10分間、最大風量でプラズマクラスターイオンを放出し、静電気を抑えながら集じんします。その後50分間はセンサーの感度を「高」にして、汚れを素早く検知し、自動運転します。(風量は、おまかせ運転より強めです)

ご注意

- プラズマクラスターイオンは自動的に「入」になり、「切」にすることはできません。
- パワフル吸じん運転中にもう一度ボタンを押すと、「ピピッ」と鳴って直前の運転に戻ります。
- 加湿「入」で運転中にタンクに水がなくなると、加湿中お知らせランプが赤色に点滅し、加湿せずに運転します。
- 適した湿度になると、加湿中お知らせランプは消灯します。

便利な機能

モニター明るさ切換

表示部がまぶしいときに

設定

(運転中に)

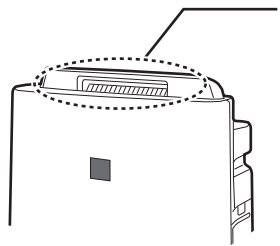

表示部

● 押すたびに、次のように変わります。

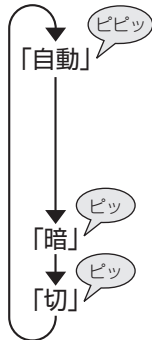

照度センサーに応じて、明るさを変えます

お部屋が明るいとき…明るい表示
(風量「静か寝」のときは少し抑えた表示)

お部屋が暗いとき…少し抑えた表示
(風量「静か寝」のときは消灯)

少し抑えた表示

消灯

ご注意

- 明るさを「切」に設定している場合。
 - 給水が必要な状態になると、加湿中お知らせランプは「暗」の明るさで点滅します。
 - みはりランプ赤・橙点灯時は、「暗」の明るさで点灯します。
- 明るさを「切」に設定している場合に運転を停止し、運転を再開したときは、3秒間明るさ「暗」で点灯後、明るさ「切」で運転します。

便利な機能

給水時期を音でお知らせする

設定／解除

(運転停止中に)

「設定」



3秒以上長押し

「解除」



3秒以上長押し

- 「設定」すると、加湿中お知らせランプ点滅時に「ピーピー…」(約10秒間)と音でお知らせします。
- 「解除」すると、加湿中お知らせランプ点滅時に音は鳴りません。
- 差込プラグを抜くと、設定は解除され、音は鳴らなくなります。
- 風量「静か寝」のとき、またはお部屋の明るさが「暗い」と照度センサーが検知しているときは、音は鳴りません。

便利な機能 (つづき)

湿度 / 温度 / 24H電気代表示切換

現在湿度(目安)、現在温度(目安)や、現在の運転モードを1日(24時間)続けたときの電気代(目安)を表示したいときに

表示切換

(運転中に)



● 押すたびに、次のように変わります。

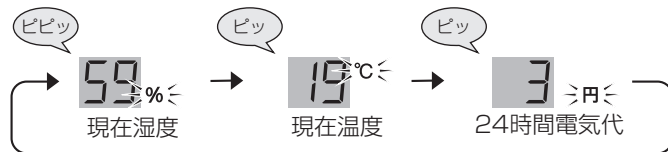

- 現在湿度・現在温度・24時間電気代は目安です。
- おまかせ運転、風量「自動」「静か寝」「花粉」、パワフル吸じん運転中は、風量が自動的に切り換わるため、現在の風量で24時間運転を続けた場合の電気代(目安)を表示しています。
- 電気代は、新電力料金目安単価27円/kWh(税込)で算出しています。
1円以下の小数点は四捨五入して表示します。

電力料金単価(目安)を変更したいときに

1

(運転停止中に) ボタンを順番に押してください



- 10秒以内に押してください。
- 表示部に現在設定されている電力料金単価を表示します。

2



- 押すたびに、1円/kWh増えます。
- 工場出荷時は27円/kWhです。

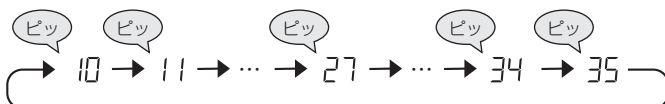

完了



電力料金単価を
表示中の値に
設定する

- 10秒間操作しない場合、電力料金単価を変更せずに自動的に終了します。
- 電力料金単価変更後は、差込プラグを抜いた場合も記憶しています。

チャイルドロック

小さなお子様のいたずらや、誤操作を防止したいときに

設定
解除

「設定」

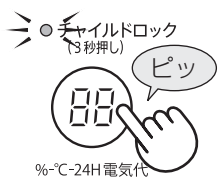

3秒以上長押し

「解除」

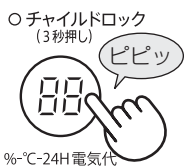

3秒以上長押し

- チャイルドロックを設定すると、チャイルドロック解除以外の操作はできません。
- 差込プラグを抜くと、設定は解除されます。(運転自動復帰設定中は、差込プラグを抜いても解除されません (20 ページ))
- 運転中でも運転停止中でも設定できます。

プラズマクラスターイオン(ion)入/切

プラズマクラスターイオンの入/切を設定したいときに

入
切

(運転中に)

「入」

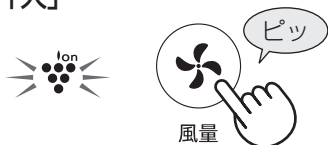

3秒以上長押し

「切」



3秒以上長押し

便利な機能

便利な機能(つづき)

みはり機能

お部屋の状況をお知らせする機能です。この製品で温度を調整したり、

みはり機能を設定すると、お部屋の温度・湿度に注意が必要な状態をセンサーが検知し、ランプの色と音*でお知らせします。「高温・高湿みはり」と「乾燥・低温みはり」の両方がはたらきます。

*音の鳴らない設定も可能です。

設定
解除



ボタンを押すごとに次のように切り換わります

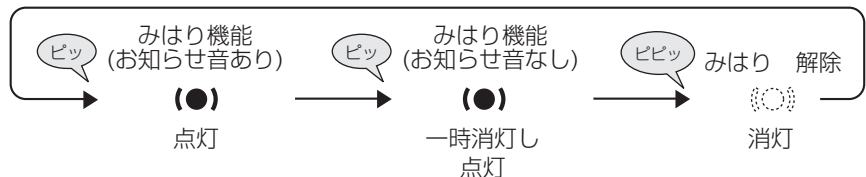

みはりランプ「赤」点灯・点滅時は、お部屋の環境に変化がない場合、1時間ごとにお知らせ音が鳴ります。

高温・高湿みはり

高温・高湿になると、ランプの色と音でお知らせします。

おまかせ運転、風量「自動」「静か寝」「花粉」、パワフル吸じん運転で加湿をしているときに、みはりランプが「橙」「赤」になると、自動的に加湿を止めます。

みはりランプ	表示部(例)	お知らせ音
赤点滅	室温表示 35°C	ピピピピ… (30秒間)
赤	室温表示 30°C	ピピピピッ、…(30秒間)
橙	室温表示 25°C	なし
緑	通常表示	なし

室内環境	温湿度エリア(下表)
高温・高湿	D
やや高温・高湿	C
高温・高湿でない	A

- 室内環境に応じて、室温を下げたり、水分補給をすることをおすすめします。

日常生活における熱中症予防指針 (出所: 日本気象学会ホームページより)

温度基準	注意すべき生活活動の目安	注意事項
D 危険	すべての生活活動でおこる危険性	高齢者においては安静状態でも発生する危険性が大きい。外出はなるべく避け、涼しい室内に移動する。
C 嚴重警戒		外出時は炎天下を避け、室内では室温の上昇に注意する。
B 警戒	中等度以上の生活活動でおこる危険性	運動や激しい作業をする際は定期的に十分に休息を取り入れる。
A 注意	強い生活活動でおこる危険性	一般に危険性は少ないが激しい運動や重労働時には発生する危険性がある。

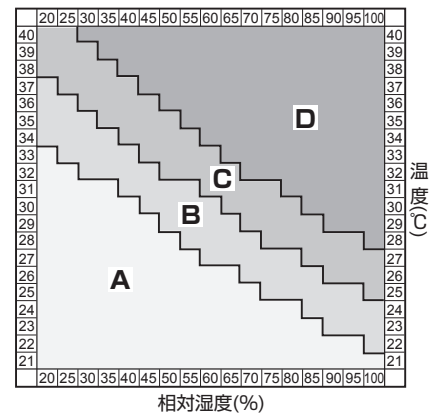

- 熱中症を防止する機能ではありません。この機能は補助的にご使用ください。

製品の設置場所(冷暖房器具、除湿機、加湿機の近く)やご使用の環境によっては、温度/湿度を正確に検知できない場合があります。



湿度を下げたりすることはできません。

運転停止中のみはり機能について

運転が停止すると、みはり機能も停止します。
 停止中のみはりボタンを押すと、温度・湿度を検知するために、風量「静音」で送風しながら、みはり機能を継続します。(プラズマクラスターイオンは「切」で送風のみです)
 みはりランプのみ点灯し、お部屋の状況をランプの色と音でお知らせするだけで、自動的に風量を変えたり加湿したりしません。

- お知らせ音が鳴っている間は、どのボタンを押しても、お知らせ音を一時停止できます。
- みはり機能の設定解除などの操作は、お知らせ音が停止しているときにおこなってください。

乾燥・低温みはり

ウイルスの生存しやすい湿度・温度になると、ランプの色と音でお知らせします。
 おまかせ運転、風量「自動」で運転しているときにみはりランプが「赤」点灯になると、風量を少し強めて加湿「入」で運転を始めます。
 (加湿を「切」にしても加湿運転が変わり、加湿中お知らせランプが点灯します)

みはりランプ	表示部(例)	お知らせ音
赤	湿度表示 40%≦	ピピピピッ (1回)
	室温表示 ≧10℃	ピピピピッ (1回)
緑	通常表示	なし



室内環境	温湿度エリア(下表)
乾燥	(3)
低温	
乾燥・低温でない	(1)・(2)

※風量「静か寝」で運転しているときと、お部屋の明るさが暗いと照度センサーが検知しているときは、お知らせ音は鳴りません。

- 乾燥・低温になると、ウイルスが生存しやすい環境になります。室内環境に応じて、加湿運転で湿度を上げるとともに、暖房器具を併用して室温を上げることをおすすめします。

資料提供：仙台市 庄司内科小児科医院 院長 庄司眞先生

右表	絶対湿度(*1)	ウイルス生存環境	生存率(*2)
(1)	11gを超える	ウイルスが生存しにくい環境	0-数%
(2)	11g以下	ウイルスが生存可能な環境	5%
(3)	7g以下	ウイルスの生存に適した環境	20%

*1 絶対湿度とは、室温に関係なく体積1m³の空気中に含まれる水蒸気の量のこと、グラムで表します。一方、一般に天気予報などで使われている湿度は、相対湿度といわれ、ある温度における飽和水蒸気量に対するそのときの空気中の水蒸気比率を示し、パーセントで表します。従って、同じ相対湿度60%でも、15℃では絶対湿度約8g、30℃では絶対湿度約18gと異なります。

*2 空気中に放出されたウイルスの各環境下における6時間後の生存率。

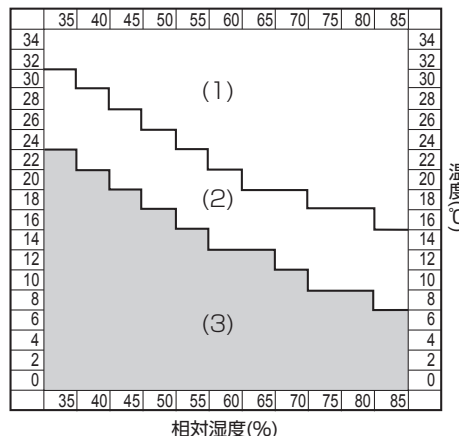

- ウイルスの生存しやすい乾燥・低温状態をお知らせするもので、ウイルスそのものの存在をお知らせするものではありません。
- みはりランプ「緑」点灯時も感染予防を保証するものではありません。あくまで一般的な日常生活における感染予防のための環境づくりの目安としてください。
- 風量「自動」で運転中に湿度が約55~65%になると加湿量を調整していますが、ウイルスが生存しやすい環境に応じてコントロールしているわけではありません。

便利な機能 (つづき)

運転自動復帰

停電後、電力が復帰したときに、自動的に運転を再開させたいときに

設定

(運転停止中に)



パワフル吸じん

3秒以上長押し

⇒●⇒強

⇒●⇒中

⇒●⇒静音

強、中、静音ランプが10秒間点灯すれば設定完了です。

- 運転中に差込プラグが抜けたり、ブレーカーが落ちたときでも、通電を再開すれば直前の運転モード・設定で運転を再開します。
- 工場出荷時は、設定されていません。

解除

(運転停止中に)



パワフル吸じん

3秒以上長押し

センサー感度の調整

照度センサーと二オイセンサーの感度を変更することができます

確認

(運転停止中に)

3秒以上長押しする

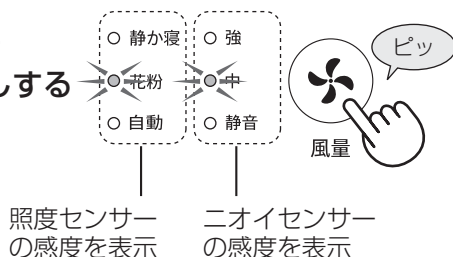

- 風量ランプが現在設定しているセンサー感度を表示します。(工場出荷時は「標準」です)

現在設定を表示している間(8秒以内)にお好みのセンサー感度を設定する

照度センサー

押すたびに次のように変わります

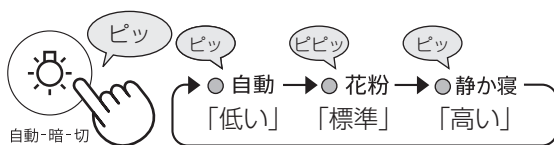

お部屋の明るさが

暗くなっても前面表示部が明るいとき

…「低い」に調整

明るいときでも前面表示部が暗くなる時

…「高い」に調整

二オイセンサー

押すたびに次のように変わります



きれいモニターが

たびたび「赤」になるとき …「低い」に調整

「緑」のまま変わらないとき …「高い」に調整

「赤」から戻らないときは、センサー部をお手入れしてください。(24ページ)

調整

完了



- 8秒間操作しない場合、自動的に調整は完了します。
- センサー感度の設定は、差込プラグを抜いた場合も記憶しています。

便利な機能

お手入れ

フィルターについて

空気清浄機は、お部屋全体のホコリやニオイ成分を集める機器です。
芳香剤・アロマオイル・タバコや焼肉など強いニオイのある環境でお使いになると、フィルターにニオイが付着し、数週間から数カ月でニオイが発生する場合があります。
強いニオイがある環境ではお部屋の換気と併用してお使いいただくことをおすすめします。
(ニオイはホコリに比べて、除去するのに時間がかかります)

加湿フィルター

1カ月に1回程度

トレーから水を吸い上げ、気化させることで、通過した空気を加湿します。

水道水中のミネラル成分が付着すると、お部屋のおい成分を吸着し、加湿フィルターが乾くとき(加湿運転停止時)に嫌なニオイを放出することがあります。

(水質など環境によって異なります)

こんなときは、加湿フィルターのお手入れをしてください。(27ページ)

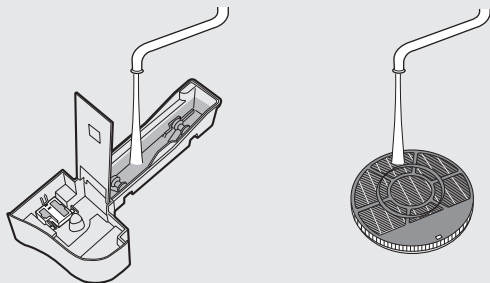

フィルターお手入れランプの点灯にかかわらず、こまめに加湿フィルターやトレーなどを水洗いすると、ミネラル成分が付着しにくくなり、ニオイの発生を抑えることができます。

トレーの取りはずしかた

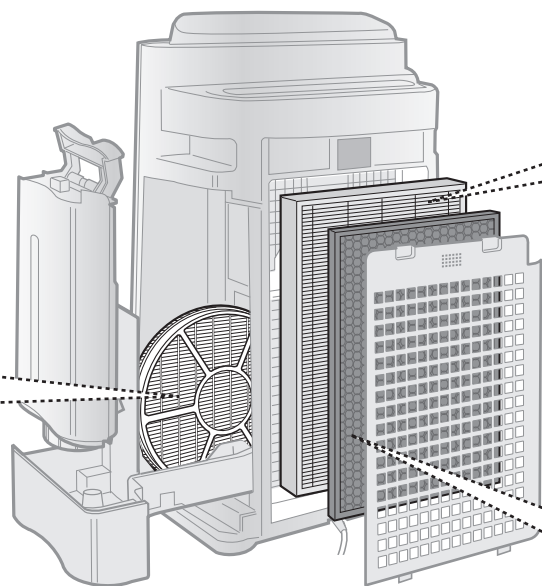
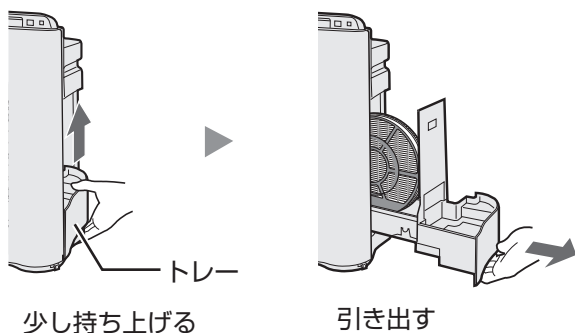

本体やフィルターのお手入れに次のものは使わないでください。

(表面を傷めたり、内部(精密部)に液が浸透すると故障の原因)



シンナー
ベンジン
アルコール



オープンクリーナー
クレンザー
漂白剤



柑橘類由来成分
含有洗剤
(リモネンなど)



住宅・家具用
合成洗剤
(アルカリ性)



スプレー式洗剤
金属タワシ

吹出口からニオイがしたり、ニオイが取れにくいときは、
集じんフィルターと脱臭フィルターを同時にお手入れしてください。

集じんフィルター

PM2.5、花粉、アレル物質(ダニのふん・死がい)、カビ菌、ホコリ・チリ、タバコの煙(粒子)、
ペットの毛などを捕集します。

お部屋の細かい粉じんやホコリを集めるため変色(灰色、黄土色など)することがありますが、
異常ではありません。お手入れしていただくことで、集じんフィルターが長持ちします。

タグのある面を

軽く吸い取る

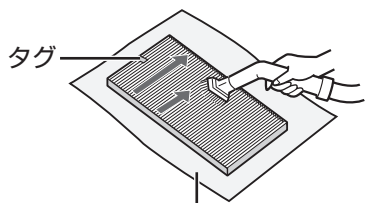

新聞紙などを下に敷くと
周りが汚れません。



水洗い・天日干しは絶対にしない

(フィルターの機能を失います)

- お手入れするのは、タグのある面だけです。
反対側の面は、絶対に掃除しないでください。
- フィルター表面についたホコリを取り除きます。
- フィルターは破れやすいので、力を入れないよう十分に
注意してください。

脱臭フィルター

タバコの煙(ニオイ)、トイレのニオイ、生ゴミのニオイ、ペットのニオイなどの生活臭を吸着
します。

大量のニオイ成分を取り込むと、脱臭フィルターからニオイが発生することがあります。
お手入れしていただくことで、脱臭フィルターが長持ちします。

軽く吸い取る

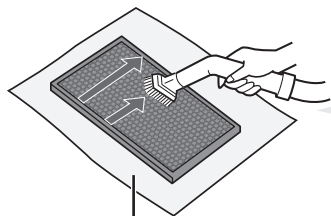

新聞紙などを下に敷くと
周りが汚れません。



水洗い・天日干しは絶対にしない

(フィルターの機能を失います)

- 両面お手入れできます。
- フィルターに力を加えすぎると、割れてしまうことがあるので
取り扱いには十分に注意してください。
- フィルター上の、ニオイがついたホコリを取り除きます。

ご注意

- 有害なガス成分(タバコの一酸化炭素など)・常時発生し続けるニオイ成分(ホルムアルデヒド
などの建材臭・ペット自体のニオイなど)のすべてを除去することはできません。

お手入れ (つづき)

フィルターお手入れランプが点灯したとき

※運転時間が約720時間

お手入れ箇所

下記の手順にしたがってお手入れをしてください。

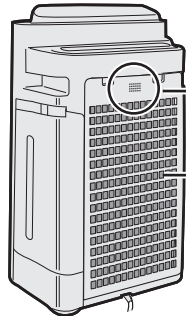

センサー部

後ろパネル

大きなホコリを
捕集します

手順 2

ランプの点灯にかかわらず1か月に1回程度お手入れすると、清潔にご使用いただけます。

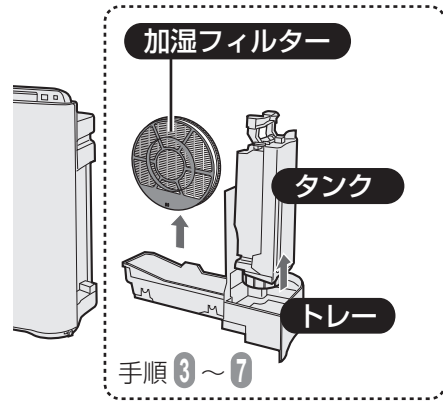

タンクに水を入れて使用したときに、お手入れしてください。

1

抜く

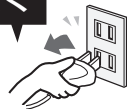

差込プラグを抜く

2

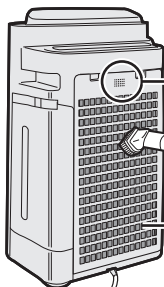

センサー部

後ろパネル

センサー部、後ろパネルのホコリを掃除機で吸い取る

- センサー部の汚れがひどいとき
水洗い (26ページ)
- 後ろパネルの汚れがひどいとき
つけ置き洗い (27ページ)

ご注意

- お手入れの際、後ろパネルに力を加えすぎないようにご注意ください。
(フィルター部破損のおそれ)

タンクに水を入れて使用したとき

→ 手順 3 ~ 7 お手入れ後

水を使用していないとき

→ お手入れ後

3



タンク取っ手

タンク



タンクを取り出し、タンクに少量の水を入れて、振り洗いをする

- タンクの汚れがひどいときのお手入れ (26ページ)

タンク取っ手を押し手前に引く



警告



お手入れ時は、必ず運転を停止し、差込プラグを抜く

【感電やけがの原因】

(1日24時間使用して1カ月)で点灯します。

4

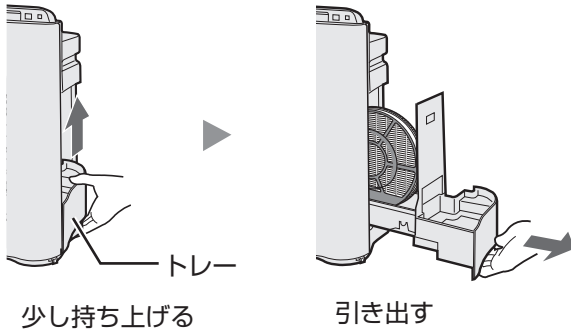

トレーを取りはずす

少し持ち上げる

引き出す

5

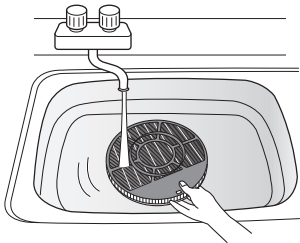

加湿フィルターを水洗いする

- 加湿フィルターはトレーに入れたままシンクへ持って行ってください。
- 分解しないで洗ってください。
- 水あかや白い固まりが取れにくい場合のお手入れ (27ページ)

6

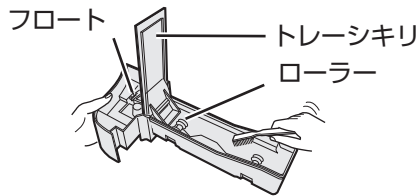

トレーを水洗いする

- トレーの水は定期的に捨ててください。(カビや雑菌の繁殖のおそれ、悪臭の原因)
- 水あかが取れにくい場合のお手入れ (27ページ)

トレーシキリ・フロート・ローラーは取りはずさないでください。(水もれ・故障の原因)はずれたとき (30ページ)

7

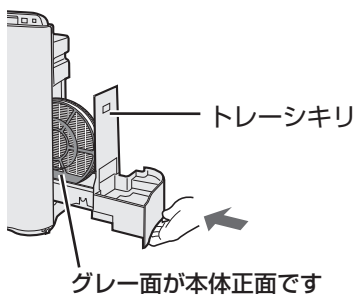

お手入れ後、逆の手順で本体に元通りに取り付ける

- 加湿フィルターは前後を正しく取り付けてください。
- トレーシキリは、ゆるめに取り付けてあります。異常ではありません。

グレー面が本体正面です

お手入れ後

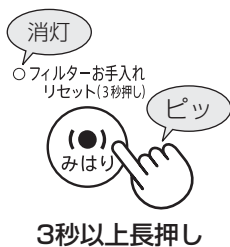

差込プラグをコンセントに差し込み、運転を開始してみはりボタン(フィルターお手入れリセットボタン兼用)を3秒以上長押しする(フィルターお手入れランプが消灯します)

- お手入れ後は、フィルターお手入れランプが点灯していなくても、みはりボタンを3秒以上押ししてください。

お手入れ

お手入れ (つづき)

タンク

給水のたび



少量の水を入れ
振り洗い

汚れのひどいとき
水洗い(右図)

- タンク取っ手を持って振り洗いしないでください。
- タンクキャップを下にして置かないでください。(水もれのおそれ)

汚れがひどいとき、ニオイ

タンク

タンクキャップをはずし、タンク内とキャップを洗う。

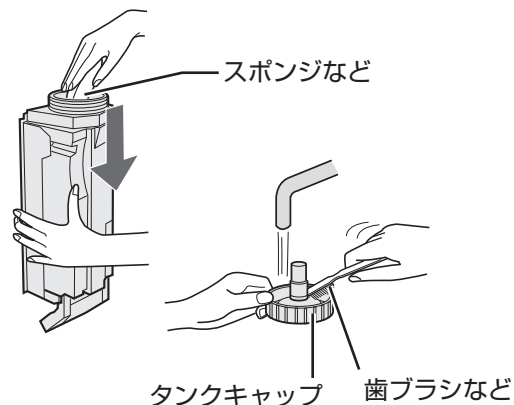

- タンクキャップのゴム部分に白い汚れがつくことがあります。歯ブラシなどでお手入れしてください。

センサー部

汚れがひどいとき

- ① 後ろパネルを取りはずす。
- ② センサーフィルターを取り出す。
- ③ 下図のセンサー穴からセンサー部(内部)のホコリを掃除機で吸い取る。
- ④ センサーフィルターを水洗いし、十分に乾かす。
- ⑤ センサーフィルターと後ろパネルを元通り本体へ取り付ける。

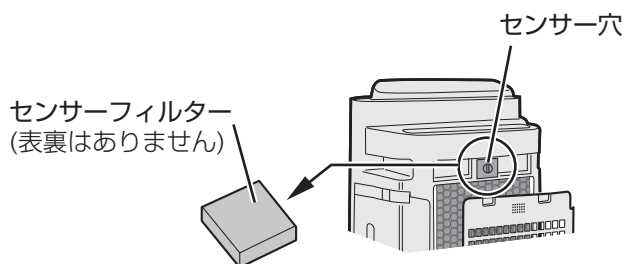

本体

柔らかい布で拭き取る



水洗いは絶対にしない

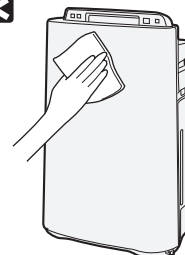

- 汚れがひどい場合は水または、ぬるま湯(40℃以下)を含ませた布で拭く。
- キャスターも、お手入れしてください。

警告





お手入れ時は、必ず運転を
停止し、差込プラグを抜く
プラグを抜く

【感電やけがの原因】

が気になるとき

加湿フィルター／トレー

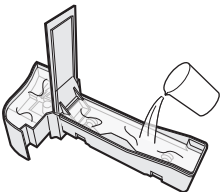
水や加湿フィルター／トレーに赤色や黄色、白色の汚れなどがつくことがあります。水道水中のミネラルや鉄分であり、異常ではありません。

症状	水あかが取れにくい・ニオイがする		白い固まりが取れにくい
用意するもの	台所用合成洗剤(粉末)	重曹	クエン酸 薬局・薬店でお求めになれます
使用量	使用する洗剤に記載の使用量でご使用ください。	水1Lあたり約36g (大さじ4杯)	水またはぬるま湯(約40℃以下) 1Lあたり約6g(大さじ $\frac{2}{3}$ 杯)
洗いかた	つけ置き洗いをする 		加湿フィルター 
つけ置き時間	約30～60分		約2時間
つけ置き洗い後	洗剤・重曹・クエン酸が残らないよう、十分に水ですすぐ。		

ご注意

- 指定以外の洗剤を使用しますと、変形・変色・割れ(水もれ)の原因になります。(23ページ記載の洗剤などは使わないでください)
- すすぎが不十分ですと、洗剤やクエン酸のニオイ・本体の変形・変色の原因になります。
- 水あかや白い固まりが残ったまま使用しますと、水もれの原因になります。
- トレーシキリ・フロート・ローラーは取りはずさないでください。
はずれた場合 [30ページ](#)

後ろパネル

- ① 台所用合成洗剤を溶かした液で、つけ置き洗いをする。
- ② 洗剤が残らないよう、十分に洗い流す。
- ③ 陰干しをする。

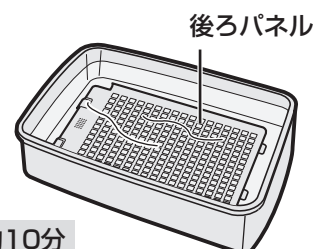

つけ置き時間 約10分

消耗品の交換

交換品の詳細はこちらからもご確認ください。
<http://www.sharp.co.jp/kuusei/filter/>



ホームページからご購入いただけます。

加湿フィルター 約10年に1回※

形名：FZ-Y80MF

**フィルターわくは交換部品ではありません。
捨てないでください。**

別売品に同梱の取扱説明書に従い、交換してください。

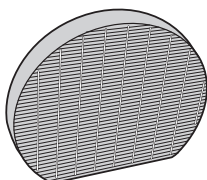

- 水質により加湿フィルターの寿命は異なります。10年以内でも、次のような状態になった場合は交換してください。
- お手入れしても水あかやニオイが取れない。
 - 変色(黒色・黄色)や汚れがひどい。
 - 白い固まりが加湿フィルター全面に付着した。
 - 傷みや型くずれがひどい。

フィルターわく(白)

フィルターわく(グレー)

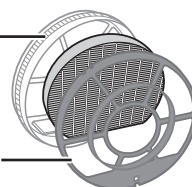

※定格加湿能力に対し、加湿能力が50%になるまでの時間。加湿空気清浄運転を1日8時間した場合の交換の目安です。(「日本電機工業会規格(JEM1426)」による)使用状況によっては、寿命が早まる場合があります。定期的にフィルターのお手入れが必要です。

Ag⁺イオンカートリッジ 約1年に1回※

形名：FZ-AG01K1(1個入)
FZ-AG01K2(2個入)

**タンクキャップは交換部品ではありません。
捨てないでください。**

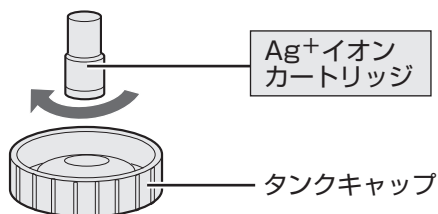

別売品に記載の交換方法に従い、交換してください。

- Ag⁺イオンカートリッジは取り付けずに使用いただくこともできますが、ヌメリとニオイの原因を抑える効果が得られなくなります。

※1日平均約2.5Lの水を使用した場合(総使用量900Lが交換の目安です)水質、使用環境によっては、交換時期が早くなる場合があります。

使い捨てプレフィルター 約1カ月に1回

形名：FZ-PF51F1

別売品に記載の交換方法に従い、交換してください。

- 取付けシールはお買いあげごとに、毎回新しいものにお取り替えください。繊維が付着し、粘着力が弱まる場合があります。
- フィルターは後ろパネルにしっかりと密着してください。すき間ができると効果に影響を及ぼす場合があります。



警告



交換時は、必ず運転を停止し、差込プラグを抜く

プラグを抜く

【感電やけがの原因】

集じんフィルター

約10年に1回※

形名：FZ-D50HF

別売品に同梱の取扱説明書に従い、交換してください。

使用環境によっては、数週間から数カ月でフィルターからニオイが発生しフィルター交換が必要となる場合があります。

※1日にタバコの煙5本相当の粉じんを吸った場合、集じん能力が初期の50%になるまでの時間を目安としています。（「日本電機工業会規格（JEM1467）」による）1日にタバコの煙10本相当を吸った場合は約5年が目安です。

集じんフィルターの性能と交換目安の詳細はWebページをご覧ください。



http://www.sharp.co.jp/support/air_purifier/visualguide.html

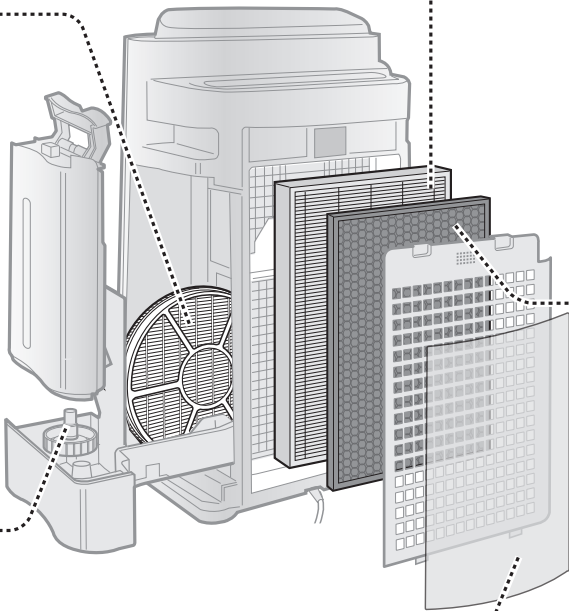

脱臭フィルター

約10年に1回※

形名：FZ-F50DF

別売品に同梱の取扱説明書に従い、交換してください。

使用環境によっては、数週間から数カ月でフィルターからニオイが発生しフィルター交換が必要となる場合があります。

※1日にタバコの煙5本相当の臭気を吸った場合、脱臭能力が初期の50%になるまでの時間を目安としています。（「日本電機工業会規格（JEM1467）」による）1日にタバコの煙10本相当を吸った場合は約5年が目安です。

ご注意

- フィルター交換のときは汚れが周囲に付着しないように、新聞紙などを敷いてください。
- 消耗品は、お住まいの地域のごみ分別方法に従って廃棄してください。

加湿フィルターの材質 … PET・レーヨン

集じんフィルターの材質 … ポリプロピレン・ポリエチレン

脱臭フィルターの材質 … ポリプロピレン・ポリエチレン・活性炭

Ag⁺イオンカートリッジの材質 … ナイロン・ポリプロピレン

使い捨てプレフィルターの材質 … PET

- 消耗品は保証期間中でも「有料」とさせていただきます。

こんなときは？

修理依頼やお問い合わせの前に、もう一度お調べください。



こんなとき

お調べください

参照ページ

トレーシキリ・フロート・ローラーがはずれた

●以下の手順に従って、トレーシキリ・フロート・ローラーを取り付けてください。

トレーシキリ 下図のようにトレーシキリを差し込んでください。

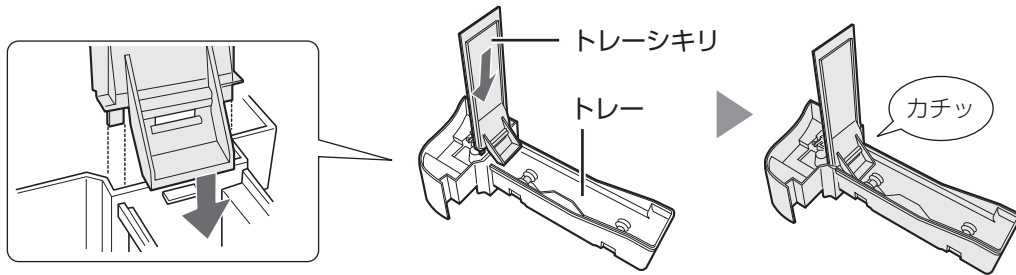

フロート (分解しないでください)

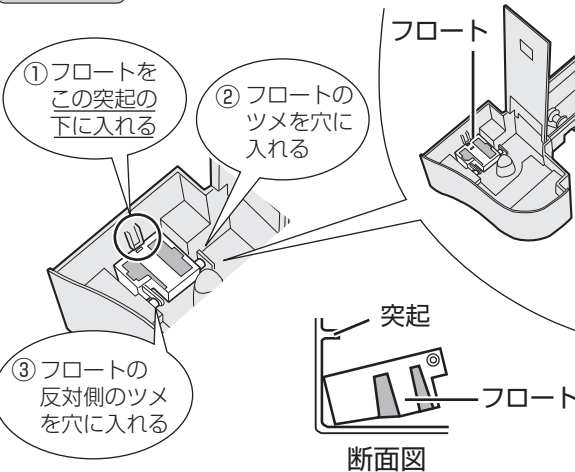

ローラー

矢印方向へトレーの突起に、上から押し込んでください。

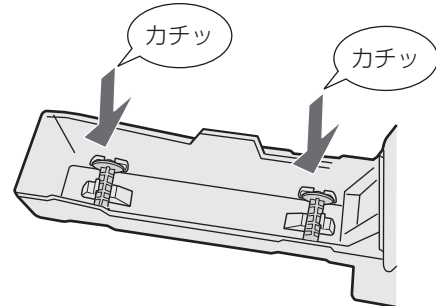

トレーが引き出せない

●トレーを少し持ち上げて、引き出してください。

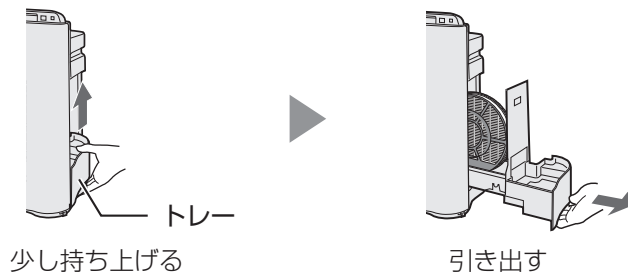

トレーシキリ・フロート・ローラーの取り付け

トレーの引き出し

こんなとき

お調べください

参照
ページ

ニオイや煙が取れにくい

- ルーバーが閉じたままになっていませんか？
⇒ルーバーを開けてください。
- フィルターがポリ袋に入ったままになっていませんか？
⇒フィルターをポリ袋から出してください。
- 吹出口からの風が弱まっていませんか？
⇒下の表の★印の箇所のゴミやホコリを掃除してください。

12

9

22~27

お手入れ箇所						
後ろパネル	センサー部	タンク	トレイ	加湿 フィルター	脱臭 フィルター	集じん フィルター
★	★			★	★	★

吹出口の風がおう

- 長い間、トレイに水が入ったままになっていませんか？
⇒トレイや加湿フィルターのお手入れをしてください。
- ニオイの強い部屋で使用していませんか？
タバコや焼肉など、強いニオイがある環境で使用される場合や、トレイやタンクにたまった水に雑菌が繁殖した場合は、数週間から数カ月でフィルターからニオイが発生し、フィルターの交換が必要になる場合があります。
⇒お部屋の換気と併用してお使いいただくことをおすすめします。
- 下の表の★印の箇所を点検し、ニオイのする箇所をお手入れしてください。

22, 25,
27

22~29

22~27

お手入れ箇所						
後ろパネル	センサー部	タンク	トレイ	加湿 フィルター	脱臭 フィルター	集じん フィルター
		★	★	★	★	★

- プラズマクラスターイオン発生時に微量のオゾンが発生するため、吹出口からニオイがすることがありますが、ごくわずかであり、健康に支障はありません。

—

製品から「ポコポコ」と音がする

- タンクからトレイへ水が流れるときの気泡の音です。加湿量によって、音がする頻度は変わります。

—

音

吹出口から「チッチッチ」や「ジー、ジー、ジー」と音がする

- プラズマクラスターイオンが発生するときの音で、異常ではありません。音の大きさは使用環境や運転モードにより、大きく感じたり、聞こえにくく感じるがありますが、効果は変わりません。プラズマクラスターイオンを「切」にすることもできます。

17

湿度／温度表示

「現在湿度」や「現在温度」の表示と他の湿度計や温度計の表示が違う

- 同じ部屋でも設置する場所によって湿度や温度に差があるためです。
- 本機のモニターと他の湿度計や温度計では、精度や湿度、または温度の変化に対する応答の速さなどが異なります。(本機の表示は目安としてお使いください)
- 目的の表示になっていますか？
⇒湿度／温度／24H電気代切替ボタンを押して、目的の表示にしてください。

—

—

16

こんなときは？

こんなときは？ (つづき)

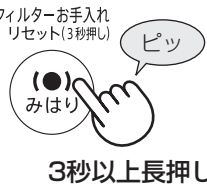
こんなとき	お調べください	参照 ページ																					
表示部の明るさ	表示部が勝手に暗くなる、または消灯する <ul style="list-style-type: none"> ● モニター明るさ「自動」でご使用中は、照度センサーが明るさを検知し、お部屋の明るさに合わせて、表示部の明るさを「明」「暗」の2段階に切り換えます。(風量「静か寝」運転時は「暗」「消灯」の2段階に切り換えます) 	10, 15																					
	表示部の明るさがたびたび切り換わる <ul style="list-style-type: none"> ● 物陰や人影に入ると、照度センサーが反応することがあります。 ● センサーの感度を調整することができます。 ⇒ 運転を停止してセンサー感度を調整してください。 	10 21																					
	お部屋の明るさが変わっても表示部の明るさが切り換わらない <ul style="list-style-type: none"> ● 照明機器の真下や、物陰に設置した場合、照度センサーが明るさを正しく検知できないため、お部屋の明るさに合わない運転をすることがあります。 ⇒ 設置位置を調節してください。 ● センサーの感度がお部屋の状態に合わないことがあります。 ⇒ 運転を停止してセンサー感度を調整してください。 	10 21																					
ランプ表示	フィルターお手入れランプが点灯した <ul style="list-style-type: none"> ● 下の表の★印の箇所をお手入れしてください。 <table border="1" data-bbox="635 1055 1358 1171"> <thead> <tr> <th colspan="7">お手入れ箇所</th> </tr> <tr> <th>後ろパネル</th> <th>センサー部</th> <th>タンク</th> <th>トレイ</th> <th>加湿 フィルター</th> <th>脱臭 フィルター</th> <th>集じん フィルター</th> </tr> </thead> <tbody> <tr> <td>★</td> <td>★</td> <td>★</td> <td>★</td> <td>★</td> <td></td> <td></td> </tr> </tbody> </table>	お手入れ箇所							後ろパネル	センサー部	タンク	トレイ	加湿 フィルター	脱臭 フィルター	集じん フィルター	★	★	★	★	★			24, 25
	お手入れ箇所																						
後ろパネル	センサー部	タンク	トレイ	加湿 フィルター	脱臭 フィルター	集じん フィルター																	
★	★	★	★	★																			
フィルターお手入れランプが消えない <ul style="list-style-type: none"> ● みはりボタンを3秒以上長押ししましたか？ ⇒ お手入れした後は、みはりボタンを3秒以上長押ししてリセットしてください。(フィルターお手入れランプが消灯します)  <p>● フィルターお手入れリセット(3秒押し) ピッ</p> <p>3秒以上長押し</p>	25																						
ランプ表示	タンクに水が入っているのに、加湿中お知らせランプが点灯しない、または、赤色に点滅する <ul style="list-style-type: none"> ● フロートが引っ掛かっていませんか？ ⇒ トレーのお手入れをして、フロートの周りのごみを取り除いて、きちんと取り付けてください。 ● タンク、またはトレイが本体に確実に入っていますか？ ⇒ 本体に確実に取り付けてください。 ● スピーカー・電磁調理器など磁気のあるものに近づけると、フロートが誤動作し、給水を正しくお知らせできないことがあります。 	25, 27, 30 11, 25 —																					
	プラズマクラスターイオンランプが点灯しない <ul style="list-style-type: none"> ● プラズマクラスターイオンを「切」にしていませんか？ ⇒ 風量ボタンを3秒以上長押しして、プラズマクラスターイオン「入」に設定してください。 	12, 13 17																					

こんなとき

お調べください

参照
ページ

きれいモニター

きれいモニターが
変わらない

- 運転開始後しばらくは、センサーの感度が安定せず、きれいモニターの色が変わらないことがあります。
数分運転すると、センサーの感度が安定します。
⇒ それでも感度が悪いと感じるときは感度調整をしてください。
- 緑から変わらない場合、空気のきれいな状態が続いています。
場所によっては、センサーが感知しにくいことがあります。
センサー部に、タバコの煙などを吹きかけて、きれいモニターの色が変われば正常です。
- 室内に強いニオイがある状態で運転を開始すると、ニオイセンサーの感度が、にぶくなる場合があります。
⇒ 空気清浄運転「中」で数時間から1日運転してください。
- センサーの感度がお部屋の状態に合わない場合があります。
⇒ 運転を停止してセンサー感度を「高い」、または「標準」に設定してください。

21

—

13

21

きれいモニターが赤に
なったまま、緑に戻ら
ない

- センサー部にホコリが詰まっている
可能性があります。
⇒ センサー部を掃除機で吸ってくだ
さい。それでも戻らないときは、
センサーフィルターを水洗いして
ください。

(本体背面)

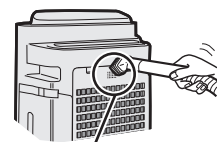

センサー部

24, 26

きれいモニターが
緑にならない

- お部屋の窓やドアが開いていたり、気密性が低いお部屋の場合、外部の汚れが入ってくるため、緑になるのに時間がかかる場合があります。

—

きれいモニターが
たびたび切り換わる

- ドアの開閉による風に反応することがあります。
- センサーの感度を調整することができます。
⇒ 運転を停止してセンサー感度を「低い」、または「標準」に設定してください。

—

21

こんなときは？

こんなときは？ (つづき)

こんなとき	お調べください	参照 ページ
加湿 の し ん ん	<p>タンクの水が減らない 減るのが遅くなった</p> <ul style="list-style-type: none"> ●加湿「切」にしていますか？ ●おまかせ運転、風量「自動」「静か寝」「花粉」またはパワフル吸じん運転で運転していませんか？ ⇒湿度コントロールをおこなっているため、適した湿度になると加湿を停止します。 ●タンク、トレイ、加湿フィルターが確実に取り付けられていますか？ ●加湿フィルターに水あかやゴミが付着していませんか？ ⇒お手入れをしてください。 ●ルーバーが閉じたままになっていませんか？ ⇒ルーバーを開けてください。 ●お部屋の湿度や温度によって、加湿量が変わります。 湿度の高いとき(雨の日など)や寒いとき …加湿量が少なくなり、タンクの水は減りにくくなります。 湿度が低いとき(乾燥する日)や暖かいとき …加湿量は増え、タンクの水は減りやすくなります。 	12 12, 13 11, 25 22, 25, 27 12 —
	<p>湿度が上がらない</p> <ul style="list-style-type: none"> ●タンクに水が入っていますか？ ●お部屋が広すぎませんか？ ⇒適用床面積を目安にご使用ください。 ●本体を暖房器具の風が当たる場所に置いていませんか？ ⇒温度センサー／湿度センサーが誤動作しているおそれがあります。 設置場所を変更してください。 ●加湿フィルター・トレイに水あかやゴミが付着していませんか？ ⇒お手入れしてください。 ●温度または電気表示になっていませんか？ ⇒湿度／温度／24H電気代切替ボタンを押して、湿度表示に戻してください。 	11 37 10 22, 25, 27 16
み は り 機 能	<p>(●) マークが赤色になる</p> <ul style="list-style-type: none"> ●乾燥・低温みはり機能がウイルスの生存しやすい湿度、温度を検知しました。室内が乾燥しているか、温度が低くなっています。 ●高温・高湿みはり機能が高温・高湿を検知しました。水分補給や室温を下げることをおすすめします。 	19 18
	<p>℃ マークが点滅する</p> <ul style="list-style-type: none"> ●室温が低いため、室内がウイルスの生存しやすい環境となっています。暖房器具を使って温度調節をすることをおすすめします。 ●室内が高温・高湿になっています。水分補給や室温を下げることをおすすめします。 	19 18
	<p>(●) マークが赤色から 緑色に戻らない</p> <ul style="list-style-type: none"> ●室内が乾燥している状態、または温度の低い状態が続いています。 ●室内が高温・高湿の状態が続いています。 	19 18
	<p>加湿「切」設定中に 加湿中お知らせランプが 緑点灯・赤点滅する</p> <ul style="list-style-type: none"> ●湿度が低く、室内ウイルスが生存しやすい環境となったため、加湿運転をおこないません。赤点滅時は、給水することをおすすめします。 	11, 19

※必要のない
場合

み
は
り
機
能
を
「**切**」
に
し
て
く
だ
さ
い。

18 ページ

こんなとき	お調べください	参照 ページ
電気代（目安）表示	<p>1日(24時間)電気代(目安)はどのように表示されるの？</p> <ul style="list-style-type: none"> ●現在の運転状態を1日24時間続けた場合の電気代(目安)をお知らせします。 ●おまかせ運転、風量「自動」「静か寝」「花粉」、パワフル吸じん運転中は、お部屋の状態によって風量が自動的に切り換わるため、現在の風量で24時間運転を続けた場合の電気代(目安)を表示します。 ●電気代は、新電力料金目安単価27円/kWh(税込)で算出しています。 また、1円以下の小数点は、四捨五入して表示します。 ⇒ 電力料金単価は変更できます。 	16 16 16
	<p>電気代が変わらない</p> <ul style="list-style-type: none"> ●電気代(目安)は、現在の運転状態を1日24時間続けた場合の電気代(目安)をお知らせしています。 風量ボタンなどで運転状態を切り換えたときに、電気代表示が変わることを確認してください。 ●湿度または温度表示になっていませんか？ ⇒ 湿度／温度／24H電気代切換ボタンを押して、電気代表示にしてください。 	16 16
	操作	<p>操作ボタンを押しても、受け付けない</p> <ul style="list-style-type: none"> ●チャイルドロックを設定していませんか？ ⇒ 湿度／温度／24H電気代切換ボタンを3秒以上長押しして、チャイルドロックを解除してください。
<p>「ピピピッ」と音がするが表示／運転が切り換わらない</p> <ul style="list-style-type: none"> ●無効な操作時に、エラー音が鳴ります。 (パワフル吸じん運転中に風量ボタンを押すなど)異常ではありません。 		—

こんなときは？ (つづき)

こんなとき	お調べください	参照 ページ
転倒時 本体が転倒してしまったとき(加湿運転中、またはタンクに水が入った状態)	<ul style="list-style-type: none"> ●タンク・トレーに水が入った状態で本体を倒してしまったときは、差込プラグを抜いて、お買いあげの販売店、または「お客様ご相談窓口」へ点検・依頼してください。 	39
エラー表示 モニターが E2 を表示	<ul style="list-style-type: none"> ●加湿フィルター、トレー、ローラーがきちんと取り付けられているか確認してから、もう一度運転操作をおこなってください。 	7, 25, 30
エラー表示 モニターが [1] [4] を表示	<ul style="list-style-type: none"> ●差込プラグを抜いて、1分程度してから再び差し込み、もう一度運転操作をおこなってください。 <div style="border: 1px solid black; padding: 5px; margin-top: 10px;"> <p>くり返しエラー表示になるときは、お買いあげの販売店、または「お客様ご相談窓口」にご相談ください。(39ページ)</p> </div>	—
その他 本体を固定して使いたい	<ul style="list-style-type: none"> ●ストッパー(左右2カ所)を本体後方へスライドさせてキャスターを固定してください。必ず、左右のストッパーを同時に使用してください。 <div style="text-align: center; margin-top: 10px;">  </div>	6
その他 水や加湿フィルター/トレーに赤色や黄色、白色の汚れがついた	<ul style="list-style-type: none"> ●水道水の中のミネラルや鉄分などがつくことがありますが、異常ではありません。 ⇒水を捨てて、加湿フィルター/トレーをお手入れしてください。 	22, 25, 27
その他 運転停止中に吹出口から風が出る	<ul style="list-style-type: none"> ●みはり機能を設定していませんか？ ⇒停止中にみはり機能を設定すると、風量「静音」で送風します。 	18, 19
その他 長期間使用しないとき 加湿運転を使用しないとき	<ul style="list-style-type: none"> ●お手入れ後、各部分の水分をよく拭き取り、十分に乾燥させます。特に加湿フィルターやトレーは陰干しして、しっかり乾かしてください。(カビ・雑菌を防ぐ) 	22~27

仕様／別売品

形名	KC-H50					
電源	100V 50-60Hz共用					
プラズマクラスター 適用床面積(目安) ^{*1}	約13畳(約21m ²)					
運転モード	加湿空気清浄			空気清浄		
適用床面積(目安) ^{*2}	プレハブ洋室~14畳(23m ²) 木造和室~8.5畳(14m ²)			~23畳(38m ²)		
清浄時間	8畳を17分(「強」運転時)			8畳を12分(「強」運転時)		
風量切換	「強」	「中」	「静音」	「強」	「中」	「静音」
風量(m ³ /分)	3.4	2.4	1.0	5.1	2.8	1.0
消費電力(W) ^{*3}	20	11	3.8(3.3)	54	13	3.3(2.8)
1時間あたりの電気代(円) ^{*4}	約0.54	約0.30	約0.10(0.09)	約1.46	約0.35	約0.09(0.08)
運転音(dB)	42	35	20	52	38	20
加湿量(mL/h) ^{*5}	500	400	200	— ^{*6}	— ^{*6}	— ^{*6}
連続加湿時間(時間) ^{*7}	約5.0	約6.3	約12.5	—	—	—
タンク容量(L)	約2.5					
外形寸法(mm)	幅399×奥行230×高さ615					
質量(kg)	約7.7					
電源コード長さ(m)	1.8					
待機時消費電力(W)	約0.3					

別売品 (希望小売価格2017年12月現在)

集じんフィルター(1枚)	FZ-D50HF	希望小売価格	4,400円+税 (交換用)
加湿フィルター(1個)	FZ-Y80MF	希望小売価格	2,600円+税 (交換用)
脱臭フィルター(1枚)	FZ-F50DF	希望小売価格	4,000円+税 (交換用)
Ag+イオンカートリッジ(1個)	FZ-AG01K1	希望小売価格	900円+税 (交換用)
Ag+イオンカートリッジ(2個)	FZ-AG01K2	希望小売価格	1,800円+税 (交換用)
使い捨てプレフィルター(6枚)	FZ-PF51F1	希望小売価格	850円+税 (交換用)
ペット用脱臭フィルター(1枚)	FZ-DF50K2	希望小売価格	2,000円+税
キッチン用脱臭フィルター(1枚)	FZ-KF50K2	希望小売価格	2,000円+税

* 詳しくはお近くの販売店、またはホームページでご確認ください。別売品をご購入の際は、お間違えのないようご注意ください。

● 本機は50Hz・60Hzいずれの地域でもご使用になれます。

転居などにより電源周波数が変わっても、部品の取り替えや、調整の必要はありません。

● 仕様欄の数値はプラズマクラスターイオン「入」、使い捨てプレフィルターなしの数値です。

※1 商品を壁際に置いて、「中」運転時に部屋中央(床上1.2m)で7,000個/cm³のイオンが測定できる床面積の目安です。

※2 適用床面積は風量「強」で運転したときの面積です。加湿空気清浄運転時は「日本電機工業会規格 (JEM1426)」に基づき、プレハブ住宅洋室の場合を最大適用床面積とし、木造和室の場合を最小適用床面積としたものです。

ただし、壁・床の材質、部屋の構造、使用暖房器具などによって適用床面積は異なりますので、お買いあげの販売店にご相談ください。空気清浄運転時は「日本電機工業会規格 (JEM1467)」に基づくものです。

※3 ()内の数字は、モニター「切」時での消費電力です。

※4 新電力料金目安単価27円/kWh(税込)で計算しています。

※5 温度20℃/湿度30%の環境における加湿量です。室内の温度・湿度によって加湿量が変わります。

(温度が高い、または湿度が低いほど加湿量が多くなる。また、温度が低い、または湿度が高いほど加湿量が少なくなる)

※6 タンクに水が入っているときは、水は減り若干加湿します。

※7 温度20℃/湿度30%での時間です。ご使用の環境によっては、表示時間より長くなる場合があります。

ホームページからご購入いただけます。

<http://www.sharp.co.jp/kuusei/filter/>



こんなときは？／仕様／別売品

待機時消費電力の削減について

この製品は差込プラグを差し込んだ状態では電子回路を動作させるために、仕様欄に記載の待機時消費電力を消費しています。省エネルギー推進のため、ご使用にならないときは差込プラグを抜いてください。

印刷物付属品

- 取扱説明書(保証書付) (1部)

※当商品は日本国内向けであり、日本語以外の説明書はありません。
This model is designed exclusively for Japan, with manuals in Japanese only.

保証とアフターサービス

修理を依頼されるときは **出張修理**

- 1 修理を依頼される前に「こんなときは？」(30~36ページ)を調べてください。
 - 「よくあるご質問」(3ページ)も併せてご覧ください。
- 2 それでも異常があるときは使用をやめて、必ず差込プラグをコンセントから抜いてください。
- 3 お買いあげの販売店にご連絡ください。

- 品名：加湿空気清浄機
- 形名：(保証書に記載の形名)
- お買いあげ日(年月日) ● 故障の状態(具体的に)
- ご住所(付近の目印も合わせてお知らせください)
- お名前 ● 電話番号 ● ご訪問希望日

便利メモ お買いあげの際に記入されると便利です。

販売店名
電話 () —
お買いあげ日 年 月 日

保証期間中

- 修理に際しましては保証書をご提示ください。保証書の規定に従って修理させていただきます。

保証期間が過ぎているときは

- 修理すれば使用できる場合には、ご希望により有料で修理させていただきます。

修理料金のしくみ

- 修理料金は、技術料・部品代・出張料などで構成されています。

技術料	故障した製品を正常に修復するための料金です。
部品代	修理に使用した部品代金です。
出張料	製品のある場所へ技術者を派遣する場合の料金です。

保証書(一体)

- **保証期間 … お買いあげの日から1年間です。**
保証期間中でも有料になることがありますので、保証書をよくお読みください。
集じんフィルター・脱臭フィルター・Ag+イオンカートリッジ・加湿フィルター・使い捨てプレフィルターは消耗品ですので、保証期間内でも「有料」とさせていただきます。

補修用性能部品の保有期間

- 当社は加湿空気清浄機の補修用性能部品を、製品の製造打切後、6年保有しています。
- 補修用性能部品とは、その製品の機能を維持するために必要な部品です。

愛情点検



長期で使用の場合は商品の点検を! こんな症状はありませんか?

- 電源コードや差込プラグが異常に熱くなる。
- 電源コードに深いキズや変形がある。
- さわるとビリビリ電気を感ずる。
- コゲ臭いニオイがしたり、運転中に異常な音や振動がする。
- その他の異常や故障がある。

故障や事故の防止のため、使用を中止し差込プラグをコンセントから抜き、必ず販売店に点検をご依頼ください。
なお、点検・修理に要する費用は販売店に、ご相談ください。

- 左記症状がなくても、お買いあげ後5年程度たちましたら、安全のためや能力低下を防ぐため、点検をおすすめします。
点検費用については販売店にご相談ください。

お客様ご相談窓口のご案内

修理・使いかた・お手入れ・お買い物などのご相談・ご依頼、および万一、製品による事故が発生した場合は、お買いあげの販売店、または下記窓口にお問い合わせください。

ファクシミリ送信される場合は、製品の形名やお問い合わせ内容のご記入をお願いいたします。

※弊社では、確実なお客様対応のため、フリーダイヤル・ナビダイヤルサービスをご利用のお客様に「発信者番号通知」をお願いしています。発信者番号を非通知に設定されている場合は、番号の最初に「186」をつけておかけください。



いつでも便利なWebサービス【シャープオンラインサポート】

ご質問やお困りごとは、気軽にアクセス、しっかりアシスト！

シャープ お問い合わせ

検索

<http://www.sharp.co.jp/support/>

スマートフォンや
携帯電話はこちらから



インターネットから修理のお申し込みや進捗確認も24時間サポート

シャープ 修理相談

検索

<http://www.sharp.co.jp/support/repair.html>

スマートフォンや
携帯電話はこちらから



使用方法のご相談など【お客様相談室】おかけ間違いのないようご注意ください。

受付時間 (年末年始を除く) ●月曜～土曜：9:00～18:00 ●日曜・祝日：9:00～17:00

固定電話、PHSからは、フリーダイヤル

0120 - 078 - 178

携帯電話からは、ナビダイヤル

0570 - 550 - 449

■フリーダイヤル・ナビダイヤルがご利用いただけない場合は…

電話	FAX
050 - 3852 - 5405	06 - 6792 - 5993
〒581-8585 大阪府八尾市北亀井町3丁目1番72号	



修理のご相談など【修理相談センター】おかけ間違いのないようご注意ください。

受付時間 (年末年始を除く) ●月曜～土曜：9:00～20:00 ●日曜・祝日：9:00～17:00

固定電話、PHSからは、フリーダイヤル

0120 - 02 - 4649

携帯電話からは、ナビダイヤル

0570 - 550 - 447

■フリーダイヤル・ナビダイヤルがご利用いただけない場合は…

電話	FAX
050 - 3852 - 5520	06 - 6792 - 3221
〒581-8585 大阪府八尾市北亀井町3丁目1番72号	

■QRコードについて

スマートフォンやタブレット端末のバーコードリーダーで読み取ってください。(読み取れない場合は近傍に表記のアドレスを直接入力してください) 誘導されるサイトおよび動画の視聴は無料ですが、通信料金はお客様のご負担になります。QRコードは株式会社デンソーウェブの登録商標です。

【ご相談窓口におけるお客様の個人情報のお取り扱いについて】

シャープ株式会社および関係会社は、お客様の個人情報をご相談対応や修理対応などに利用させていただいております。個人情報は適切に管理し、修理業務等を委託する場合や正当な理由がある場合を除き、第三者に開示・提供いたしません。個人情報の開示・訂正、利用訂正等の請求その他お問い合わせは、シャープ株式会社個人情報ご相談窓口にご連絡ください。電話番号：[06-6792-8004 (受付時間：平日、9:00～12:00、13:00～17:00) ただし、祝日など弊社休業日を除く] 個人情報の取扱いの詳細については、<http://www.sharp.co.jp/privacy/index-j.html> をご参照ください。

●所在地・電話番号・受付時間などについては、変更になることがあります。(2017.08)

お問い合わせ先

お問い合わせの前にもう一度「よくあるご質問」(3ページ)、「こんなときは？」(30～36ページ)をご確認ください。

39ページに記載のお客でご相談窓口よりお問い合わせください

Webもご活用ください。

シャープ お問い合わせ **検索**

<http://www.sharp.co.jp/support/>



Q&A情報 よくあるご質問

お問い合わせの多いご質問や、アドバイスなど



ビジュアルガイド

操作手順の動画や写真でのご案内など



故障診断ナビ

症状別での故障診断など



コールセンターからのアドバイス

お手入れのしかたなど

シャープ株式会社

本 社 〒590-8522 大阪府堺市堺区匠町1番地
健康・環境システム事業本部 〒581-8585 大阪府八尾市北亀井町3丁目1番72号