

SHARP®

加湿空気清浄機 床置・卓上兼用型

取扱説明書

形名

ケイ シー

ワイ

KC-700Y5 KC-500Y5

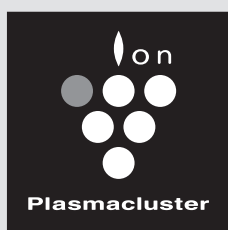

高濃度
プラズマクラスター 7000*



お買いあげいただき、まことにありがとうございました。
この取扱説明書(保証書付)をよくお読みのうえ、正しく
お使いください。

ご使用前に「安全上のご注意」を必ずお読みください。
この取扱説明書(保証書付)は、いつでも見ることができ
る所に必ず保存してください。

*当技術マークの数字は、この商品を壁際に置いて、風量
「中」運転時に高濃度プラズマクラスター7000適用床面積
の部屋の中央付近(床から高さ1.2m)の地点で測定した
空中に吹き出される1cm³当たりのイオン個数の目安です。



プラズマクラスターマークおよび
プラズマクラスター、Plasmacluster は、
シャープ株式会社の商標です。

この製品は業務用には使用しないでください。

もくじ

ページ

はじめに	特長	2
	よくあるご質問	3
	安全上のご注意	4
	各部のなまえ	6
	ご使用前に	8
	●フィルターの取り付け	9
	●設置について	9
	●タンクに水を入れる	9

使いかた	運転のしかた	10
	●加湿空気清浄運転	
	●空気清浄運転	
	●プラズマクラスターシャワー運転	11
使いかた	便利な機能	12
	●乾燥・低温みはり	
	●お好み湿度設定	
	●モニター明/暗/切	13
	●プラズマクラスターイオン入/切	14
	●チャイルドロック	
	●湿度/温度/24H電気代表示切換(目安)	15
	●センサー感度の調整	16
	●運転自動復帰	
	●切タイマー	17
	●給水時期を音でお知らせする	17

お手入れ	お手入れ	18
	●「フィルターお手入れランプ」点灯時のお手入れ	20
	●本体	21
	●集じんフィルター/脱臭フィルター	21
	●タンク/後ろパネル/加湿フィルター/トレイ	22

知っていただきたいこと	23
●フィルターとAg+イオンカートリッジ の性能について	
●上手にお使いいただくために	

消耗品の交換	24
●加湿フィルター	
●Ag+イオンカートリッジ	
●集じんフィルター	25
●脱臭フィルター	

必要なとき	こんなときは?	26
	保証とアフターサービス	31
	お客様ご相談窓口のご案内	32
	仕様/別売品	33



人と家電と暮らしをつなぐ、シャープの会員サイト

SHARP iCLUB

製品をぜひ登録ください。

http://iclub.sharp.co.jp/m/

今すぐ登録!
(登録無料)



特長

高濃度プラズマクラスターイオンでお部屋を1年中キレイにします



高濃度
プラズマクラスター 7000

- 自然界に存在するイオンと同じ種類
- 作用メカニズムも解明^{※6}
- もちろん安全性も確認済み^{※7}

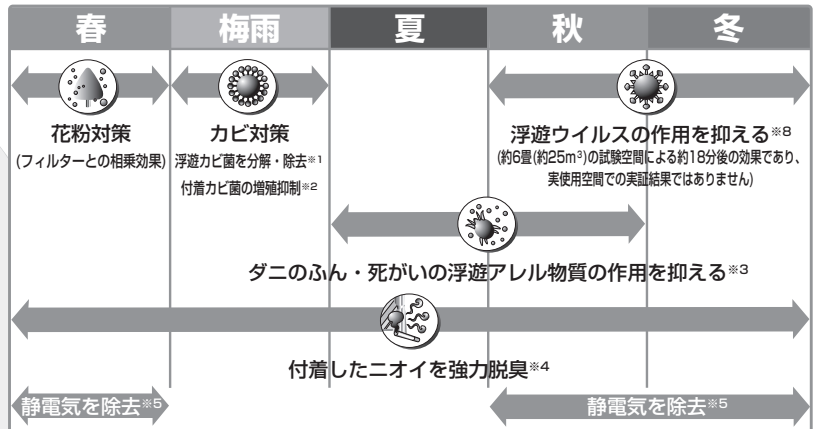

- ※1 (財)石川県予防医学協会 約8畳の実験室、約195分で除去率99.0%
- ※2 (財)日本食品分析センター 塩ビ板上、5日後に付着カビ菌の増殖抑制。(高濃度プラズマクラスター7000適用床面積の約半分相当での平均イオン濃度で試験)
- ※3 広島大学大学院 先端物質科学研究科 約8畳の居住空間、4週間後に浮遊ダニのアレル物質を抑制。
- ※4 (財)日本紡績検査協会 タバコのニオイを染み込ませた布片を約80分で気にならないレベルに脱臭。
- ※5 当社調べ 1m³ボックス内、約13分で初期電位4.0kVが1.0kVまで減衰。
- ※6 ドイツアーヘン応用科学大学 アートマン教授(浮遊菌・浮遊ウイルス) 広島大学大学院 先端物質科学研究科(浮遊アレル物質)
- ※7 三菱化学メディアエンス(株)
- ※8 <プラズマクラスター空気清浄機での効果> ホーチミン・バスツール研究所。約6畳(約25m³)の試験空間で、日本電機工業会自主基準(HD-124)の性能評価試験にて実施。浮遊した1種類のウイルス。約18分で99%以上抑制。上記試験は、空気清浄機FU-A30*のプラズマクラスター「入」と風量「強」(3.0m³/分)運転(フィルター集じん)で実施。
*この商品において、浮遊ウイルスの抑制効果を確保するために、当社商品の中で最も性能の低い機種で試験を実施しています。

室内の空気が急に汚れた! こんなときは プラズマクラスターシャワー運転

60分間プラズマクラスターイオン濃度を約1.5倍^{※9}にし、お部屋の空気をすばやくキレイにします。1回の運転で電気代わずか1円以下です。

(*9 高濃度プラズマクラスター7000適用床面積の部屋で風量「中」運転時と比較)

- プラズマクラスター技術には、浮遊ウイルスや、ダニのふん・死がいのアレル物質などの作用を抑える効果はありますが、これにより無菌状態が作られるものではなく、感染予防を保証するものではありません。
- それぞれ実際のイオン個数や除菌・脱臭効果は、お部屋の状況(広さ・形状・エアコン・換気などの使用の有無、商品の設置場所など)や使いかた(イオンの吹き出し方向・運転モードなど)によって異なります。

自動エコ運転

お部屋の空気の汚れ、温度、湿度を見張って自動で運転を切り換えます。

1日24時間運転しても気にならない電気代^{※10}です。

KC-700Y5 : 約3.6円 KC-500Y5 : 約3.3円

- ※10 加湿空気清浄/自動エコ運転時。
空気がキレイなとき19.2時間(80%)
汚れているとき4.8時間(20%)で運転した場合。
電力料金単価22円/kWh(税込)で算出。

乾燥・低温みはり

ウイルスの生存しやすい湿度・温度を見張ってお知らせ、自動で運転をコントロール^{※13}

12, 13 ページ

資料提供: 仙台市 庄司内科小児科医院 院長 庄司眞先生

右表	絶対湿度 (※11)	ウイルス生存環境	生存率 (※12)
(1)	11gを超える	ウイルスが生存しにくい環境	0~数%
(2)	11g以下	ウイルスが生存可能な環境	5%
(3)	7g以下	ウイルスの生存に適した環境	20%

- ※11 絶対湿度とは、室温に関係なく体積1m³の空気中に含まれる水蒸気の量のこと、グラムで表します。一方、一般に天気予報などで使われている湿度や、本製品で表示している湿度は、相対湿度といわれ、ある温度における飽和水蒸気量に対するそのときの空気中の水蒸気量の比率を示し、パーセントで表します。従って、同じ相対湿度60%でも、15℃では絶対湿度約8g、30℃では絶対湿度約18gと異なります。
- ※12 空気中に放出されたウイルスの各環境下における6時間後の生存率。
- ※13 右表(3)の湿度・温度の場合。

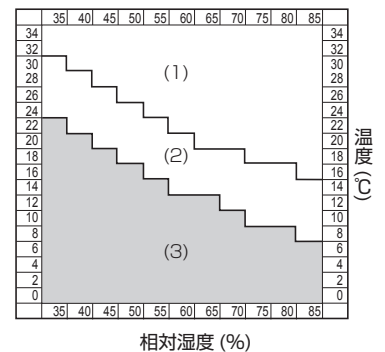

ホームページにも掲載されています。

<http://www.sharp.co.jp/kuusei/>

独自気流で ホコリやニオイをすばやく集め 全方向から一気に吸い込み 3つのフィルターでしっかりキャッチ

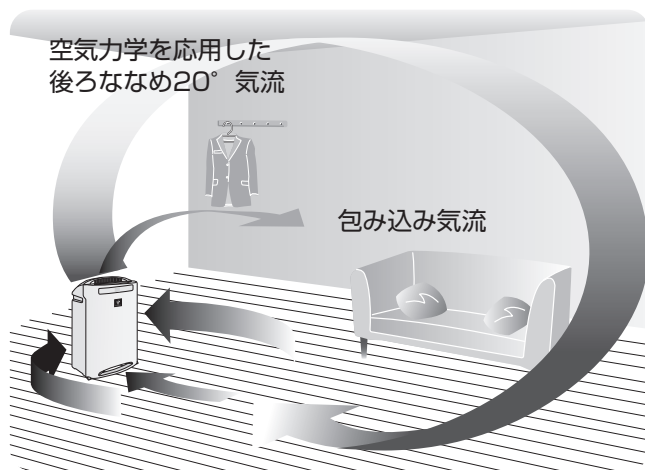
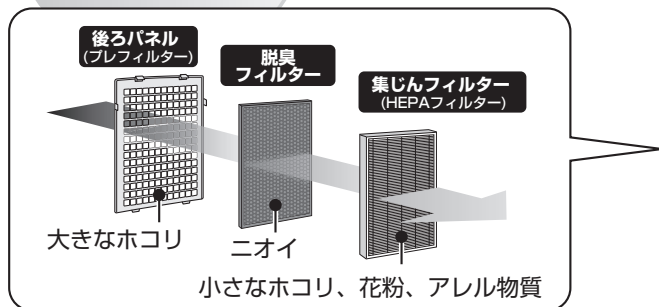

よくあるご質問

加湿空気清浄機をすでにお使いのお客様のご質問にお答えしました

Q 蒸気(湯気)が見えないけど加湿してるの？ 加湿しすぎることはないの？

A 水を沸とうさせて蒸気(湯気)を出す方式ではなく、加湿フィルターに風を当てて、湿った空気を出す「気化方式」のため、蒸気(湯気)は見えません。ヒーターを使用していないので、電気代が安く、湿度が高くなると加湿量を抑えるため、加湿しすぎることはありません。加湿中お知らせランプでも確認できます。



Q 加湿しているのに湿度が上がらないのはなぜ？

A タンクに水が入っていない場合や、加湿フィルターに水あかやゴミが付着している場合に、適した湿度まで上がらないことがあります。加湿フィルター、トレー、タンクのお手入れをしてください。(18,19,22ページ)
また、設置するお部屋の広さや状態によっては適した湿度まで上がらないことがあります。適した湿度にならない場合は、風量「中」、または風量「強」で運転してください。

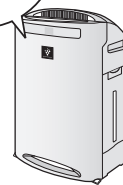

Q 吹き出す風が冷たい？ 肌寒い？

A 水が気化するときに、お部屋の空気の熱をうばうため、室温より低い温度の風が吹き出します。お部屋の広さによっては、冷たく感じる場合があります。(室温20℃、湿度30%のとき、吹き出す風の温度は約15℃)
当商品は、高濃度プラズマクラスターイオンをお部屋に効率よく届けるために、後ろななめ方向と前方向に同時に風を吹き出します。このため、設置場所によって肌寒く感じる場合があります。(肌寒く感じるときは設置場所を移動してください)

Q 水道水を使わないといけないの？

A 塩素処理されており、雑菌が繁殖しにくいので、水道水の使用をおすすめします。水道水以外の水(井戸水・浄水器の水・ミネラルウォーターなど)を使用すると、カビや雑菌が繁殖しやすくなるためです。

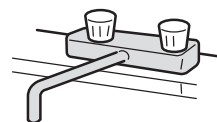



安全上のご注意

必ずお守りください

人への危害、財産への損害を防ぐため、お守りいただくことを説明しています。

■誤った使いかたで生じる内容を次のように区分して、説明しています。

 **警告** 「死亡、または重傷を負うおそれがある」内容。

 **注意** 「軽傷を負う、または財産に損害を受けるおそれがある」内容。

■お守りいただく内容の種類を次の図記号で説明しています。

 してはいけないこと。

 しなければいけないこと。



警告

火災や漏電、感電、大けがを防ぐ

差込プラグや電源コードは



- 交流100V以外では使わない
日本以外では使わない
(火災・感電の原因)
- 電源コードを傷つける・加工する・無理に曲げる・引っ張る・ねじる・束ねる・高温部に近づけるなどしない
(電源コードが破損し、火災・感電の原因)
- 重いものを載せたり挟み込ませない
(電源コードが破損し、火災・感電の原因)
- 電源コードや差込プラグが傷んだり、コンセントの差し込みがゆるいときは、使わない
(火災・感電・ショートの原因)
- ぬれた手で抜き差ししない
(感電の原因)
- 移動するときにキャスターで電源コードを傷付けない
(感電・発熱・火災の原因)



- 差込プラグのホコリは定期的にとる
(ホコリがたまると、湿気などで絶縁不良になり火災・感電の原因)

お手入れ時は



- お手入れ・点検・移動時には必ず運転を停止し、差込プラグを抜く
(感電・けがの原因)

プラグを抜く

異常時(こげくさいニオイなどは)



- 運転を停止して、差込プラグを抜く
(発煙・発火、感電、けがの原因)
すぐに差込プラグを抜いて、お買いあげの販売店、または「シャープお客様相談窓口」へ点検・修理を依頼してください。

32ページ

ご使用時は



- 吸込口・吹出口に指や棒などを入れない
(感電・故障の原因)
- 改造はしない また、修理技術者以外は、分解・修理をしない
(火災・感電・けがの原因)
修理は、お買いあげの販売店、または「シャープお客様相談窓口」へ依頼してください。(32ページ)
- お茶や水などをこぼさない
水につけたり、水をかけたりしない
本体に直接水を入れない
(本体内部に水が入り、感電・ショート・発火の原因)
- 幼児の手の届く範囲では使用しない
(感電・けがの原因)



注意

漏電やけがを防ぎ、財産を守る

差込プラグや電源コードは



プラグを抜く

- 電源コードは必ず差込プラグを持って抜く
(火災・感電・ショートの原因)

- 長時間使わないときは、必ず差込プラグをコンセントから抜く
(絶縁劣化による感電・漏電火災の原因)

ご使用時は



- 可燃性のものや火のついたたばこ・線香などを吸込口に近付けない
(発火の原因)
- ベンジン、シンナーで拭いたり、殺虫剤をかけない
(ひび割れ・感電・火災の原因)
- 室内くんじょうタイプ(発煙型)の殺虫剤使用時は運転しない
機械内部に薬剤成分が蓄積し、その後吹出口から放出されて、健康に良くないことがあります。殺虫剤の使用後は、十分に換気してから運転してください。
- 本体の上に乗る・寄りかかるなどしない
(転倒によるけがや、故障の原因)
- 美術品や学術資料などの保存、業務用などの特殊用途には使わない
(保存品の品質低下の原因)
- 加湿フィルターを本機以外では、絶対に使用しない

- 水道水以外は使わない
また、40℃以上のお湯やアロマオイル・化学薬品・汚れた水・洗剤・芳香剤を入れない
(ひび割れ・水もれ・異臭の原因)
- 本体を傾けたり、不安定な場所や高い所に置かない
(転倒によるけが・故障・水もれの原因)
- トレー内の水を飲まない、飲ませない
(体調不良の原因)
- 浴室など、湿気の多い場所・水のかかる場所で使わない
(火災・感電・故障の原因)
- キャスターを引きずって本体の方向を変えたり、移動させない
畳や傷の付きやすい床・凹凸のある所・毛足の長いじゅうたんなどでは持ち上げて移動してください。
(床面、じゅうたんを傷付ける原因)



- 移動させるときは、必ず運転を停止し、タンクとトレーを抜いて、側面の本体取っ手をしっかり持つ
(水もれの原因)

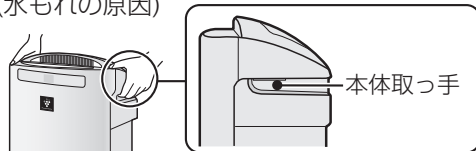

- キャスターで移動させるときは、ストッパーのロック(左右2カ所)が解除されていることを確認して、横方向にのみゆっくりと移動させる

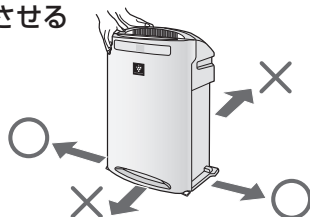
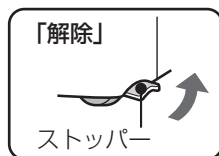

- 燃焼器具と一緒に運転するときにはこまめに窓を開け、換気をする
当製品は、一酸化炭素などの有害物質を除去するものではありません。
(換気が不十分の場合、酸素不足による窒息の原因)
- タンクおよびトレーの水は、定期的に新しい水道水と入れ替え、常に清潔を保つよう、お手入れする (9,18,19ページ)
加湿機能を使用しないときは水を捨てる
(カビや雑菌が繁殖し悪臭の原因、水もれの原因)
まれに体質によっては過敏に反応し、健康を害することがあります。
この場合は、医師にご相談ください。
- フィルター、タンク、トレーは取り付けて運転する
(清浄効果が得られない。また、故障の原因)

各部のなまえ

本体 / 操作部 / モニター

前面

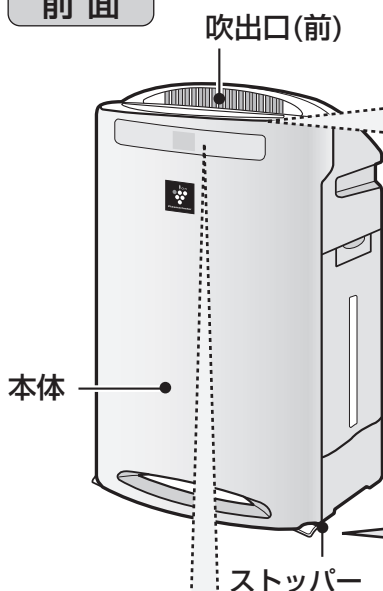

操作部

フィルターお手入れランプ(橙)

18 ページ

切タイマーボタン / ランプ(黄緑)
(フィルターお手入れリセットボタン兼用)

17,18 ページ

乾燥・低温みはりボタン

12,13 ページ

風量切換ボタン / ランプ(黄緑)

11 ページ

キャスターを固定したいとき(左右2カ所)

「固定」

「解除」

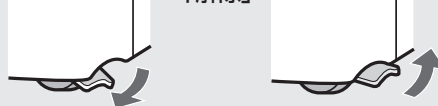

- 必ず水平な場所に設置してください。
- ぐらつきがないか確認してください。

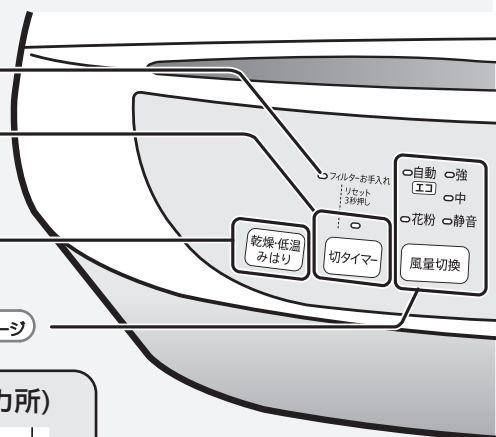

モニター

お部屋の空気の汚れ具合(ホコリやニオイ*など)・湿度・温度の目安をお知らせします。

*KC-700Y5のみ

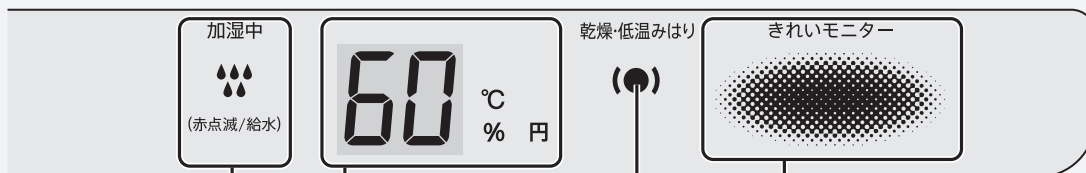

加湿中お知らせランプ 10 ページ

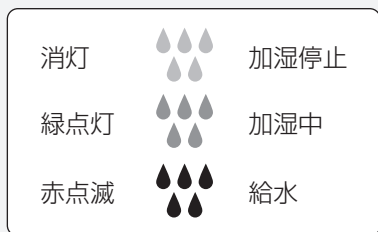

乾燥・低温みはりモニター 12 ページ

ウイルスが生存しやすい環境を見張ってお知らせ。 2 ページ

乾燥・低温みはり

(●)

緑: ウイルスが生存しにくい、または生存可能な環境

橙: ウイルスの生存に適した環境

きれいモニター

お部屋の汚れを5段階*でお知らせ。

緑 きれい

赤 汚れている

*KC-500Y5は3段階

現在湿度(目安)モニター(緑)*

現在湿度(目安)を表示。(6~99%まで1%刻みで表示します)

6 °C % 円 31 °C % 円 79 °C % 円 99 °C % 円

お好み湿度設定中は、設定湿度を表示します。

現在温度(目安)モニター(緑)*

現在温度(目安)を表示。(0~50°Cまで表示します)

-1°C以下 51°C以上

Lo °C % 円 15 °C % 円 25 °C % 円 Hi °C % 円

当機種に温度を調節する機能はありません。

24H電気代表示(緑)*

(※KC-500Y5は黄緑)

現在の運転モードを1日続けたときの電気代(目安)をお知らせします。

15 ページ 6 °C % 円

★印があるボタンを押すと、運転を開始します。

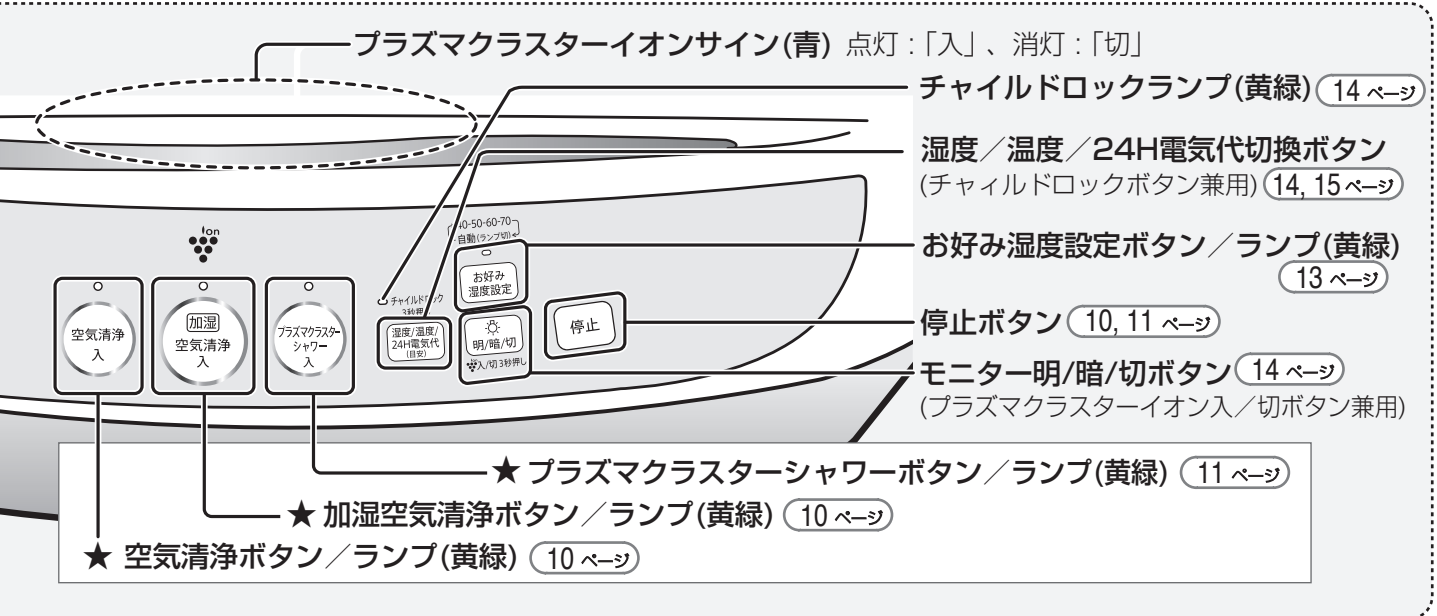
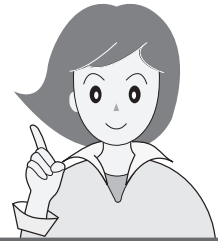

背面

本体取っ手(左右2カ所)

タンク取っ手

センサー部(内部)
(温湿度センサー/ホコリセンサー/
ニオイセンサー*)

タンク

加湿フィルター

はずさないで!

加湿運転しないときも、必ず取り付けて運転してください。



トレー

はずさないで!

トレーシキリ

フロート
発泡スチロールは梱包材ではありません。

ローラー

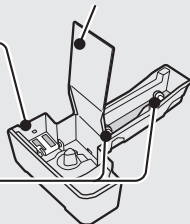

タンクキャップ

Ag+イオンカートリッジ



タンクキャップ

ルーバー(自動)

吹出口(後ろ)

集じんフィルター

脱臭フィルター

後ろパネル
(プレフィルター)

吸込口

吹出口や吸込口をふさがないでください。

キャスター(4カ所)

横方向のみ移動できます。

差込プラグ
電源コード

*KC-700Y5のみ

ご使用前に

フィルターの取り付け

差込プラグをコンセントに差し込む前に、取り付けてください。

1

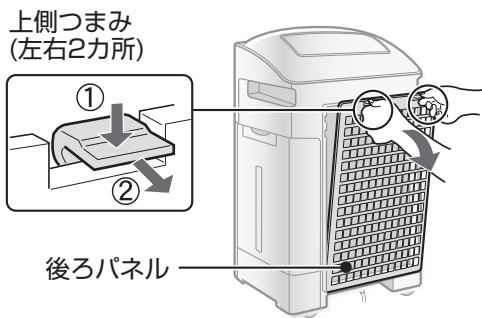

後ろパネルを
はずし、
フィルターを
取り出す

- 本体の中にフィルター
(2種類)が入っています。

2

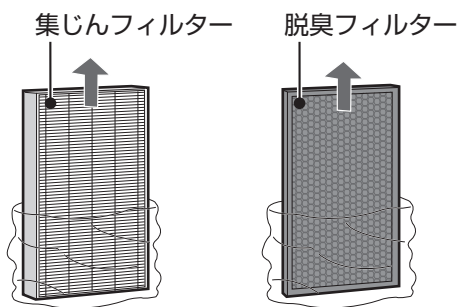

フィルター(2種類)を
ポリ袋から取り出す

3

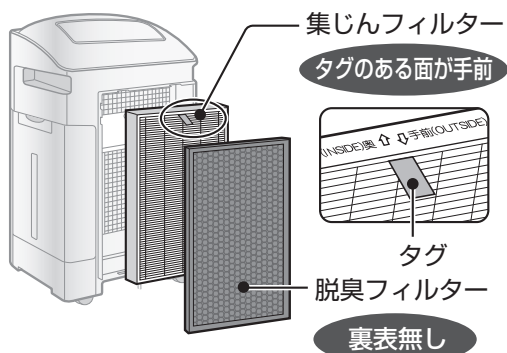

集じんフィルター、
脱臭フィルターの
順に取り付ける

- 集じんフィルター(厚みのある方)は、タグのある面を手前に取り付けてください。裏表を逆に取り付けると清浄効果が得られません。
- 脱臭フィルターには裏表はありません。
- 集じんフィルターのタグを脱臭フィルターの手前まで引き出しておくと、取りはずしの際に便利です。

4

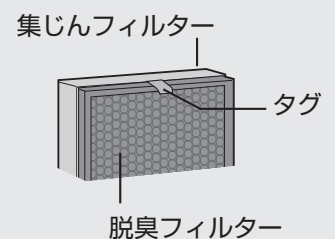
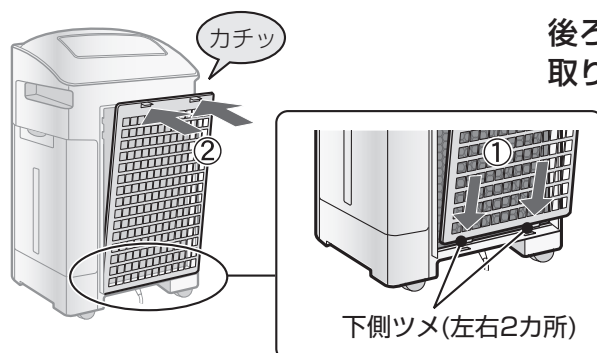

テレビやラジオにノイズが入ったり
電波時計が正しく時刻表示しないときは
テレビ、ラジオ、電波時計などから
できるだけ離してください。



設置について

本体を最適な場所に設置してください。

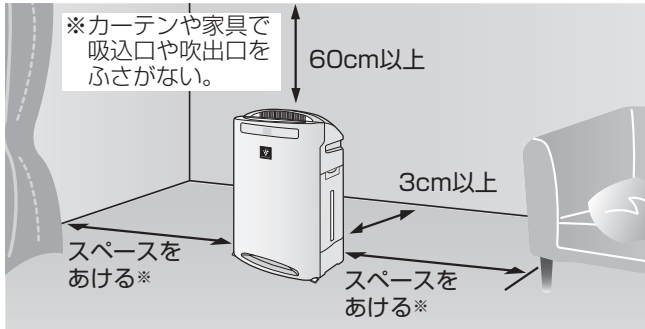

- 約0~35℃のお部屋で使用する
結露や凍結によるフィルター寿命の低下や故障の原因。
- 直射日光の当たる場所から離す
変形、変質、変色の原因。
- エアコン、暖房器具の風の当たる場所や窓の近くに置かない
変形、変質、変色やセンサーの誤作動の原因。
- 丈夫な場所に置く
床の凹みや傷の原因。
- 本体周辺の壁や家具が汚れる場合は壁から十分に離して使用する
- 同じ場所で長時間ご使用の場合は、製品下部の床や周辺の壁などの汚れに注意する
ときどき製品を移動し、床なども清掃する。

壁に3cmまで近づけた状態で使用しても、集じん能力は変わりませんが、周辺の壁や床が汚れるおそれがありますので、できるだけ離してください。
最も効率よくホコリを取るためには、壁から本体背面まで約30cm離して設置していただくと効果的です。

タンクに水を入れる

加湿空気清浄運転をするときは、タンクに水道水を入れてください。

1

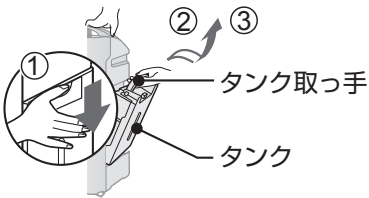

タンク取っ手を下に押した後、手前に引いてタンクを取り出す

- 水がこぼれないよう、注意してください。

2

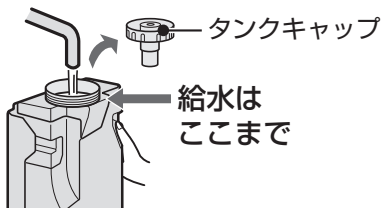

タンクキャップをはずし、タンクに水道水を入れる

- タンク内に少量の水が残ります。給水前に水を捨てた後、振り洗いをしてください。

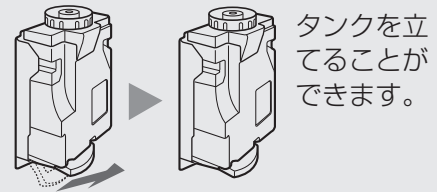

タンクを立てることができます。

3



タンクキャップを締める

- しっかり締め、水もれがないことを確認してください。

4

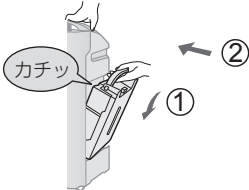

タンクを本体に取り付ける

- タンクの周りの水滴は、必ずふき取ってください。
- 指を挟まないよう、注意してください。
- 本体が動かないように、しっかり押さえて取り付けてください。

ご注意

- 水道水以外は使わない。(雑菌が繁殖する原因)
- 40℃以上のお湯やアロマオイル・化学薬品・汚れた水・洗剤・芳香剤などを入れない。(ひび割れ・水もれ・異臭の原因)

運転のしかた

差込プラグを
コンセントに差し
込んでください。



加湿空気清浄運転

通常はこの運転をおすすめします。(好みの湿度には設定できません)

給水

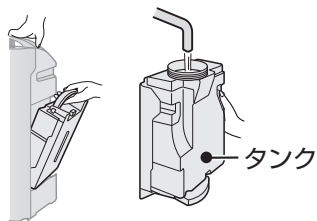

タンクに水道水を入
れる (9 ページ)

運
転



お好みで
風量が選べます
(11 ページ)

停
止



- 差込プラグをコンセントに差し初めて運転したときは、風量「自動エコ」・プラズマクラスターイオン「入」で運転します。
- 2回目からは、前回と同じ設定で運転します。

加湿中お知らせランプ

消灯	加湿していません※
緑点灯	加湿中です
赤点滅	給水してください

※風量「自動」、「花粉」のときは、適した湿度になると加湿を止め、加湿中お知らせランプは消灯します。

ご注意

- タンクの水がなくなると、加湿中お知らせランプが赤色に点滅し、加湿せずに運転を続けます。
- 風量「自動エコ」・「花粉」のときは、適した湿度になるよう加湿量を調節しますが、設置するお部屋の広さや状態によっては適した湿度にならなかったり、上がりすぎる場合があります。
 - ・ 適した湿度にならないとき…風量「強」または風量「中」で運転してください。
 - ・ 適した湿度を超えると…空気清浄運転をしてください。

お部屋の温度	適した湿度
～18℃	65%
18℃～24℃	60%
24℃～	55%

空気清浄運転

梅雨時など、湿度の高いときに。(タンクに水を入れなくても使用できます)

運
転



お好みで
風量が選べます
(11 ページ)

停
止



- 差込プラグをコンセントに差し初めて運転したときは、風量「自動エコ」・プラズマクラスターイオン「入」で運転します。
- 2回目からは、前回と同じ設定で運転します。

加湿中お知らせランプ

消灯	加湿していません
緑点灯	乾燥・低温みはり設定時は、緑点灯・赤点滅する場合があります。(12,13 ページ)

プラズマクラスターシャワー運転

室内の空気が急に汚れたときに。

運転

60分間、強めの風量*でプラズマクラスターイオンを約1.5倍**の濃度にしします。
(プラズマクラスターイオン「入」の場合)
60分後、自動的に直前の運転に戻ります。



運転停止中からプラズマクラスターシャワー運転をおこなった場合は、60分後、運転停止の前の運転に戻ります。

- 帰宅時の花粉対策
- 掃除機をかけるとき・かけた後
- 洗たく物を取り込むとき
- 生活臭を素早く除去したいとき
- 料理後や部屋干し時のニオイ対策

加湿中お知らせランプ

消灯	加湿していません※
緑点灯	加湿中です
赤点滅	給水してください

停止



- * 風量「中」と「強」の間の風量です。
- ** 高濃度プラズマクラスター7000適用床面積の部屋で、風量「中」運転時と比較。

※適した湿度になると加湿を止め、加湿中お知らせランプは消灯します。
※タンクに水がない状態でプラズマクラスターシャワー運転を開始したときは、加湿中お知らせランプは点滅しません。

ご注意

- タンクの水がなくなると、加湿中お知らせランプが赤色に点滅し、加湿せずに運転します。
- プラズマクラスターイオン()を「切」に設定すると、プラズマクラスターイオンは放出されませんが、ホコリやニオイは除去します。

風量切換

加湿空気清浄運転・空気清浄運転のとき、風量を変更できます。
(プラズマクラスターシャワー運転のときは設定できません)

- 自動 強
- 中
- 花粉 静音

風量切換

お好みの風量
を選ぶ

押すたびに、次のように変わります。



<input type="checkbox"/> 自動	お部屋の状態を「ホコリ・ニオイ※・温湿度センサー」で見張り、風量を切り換えて運転します。
<input type="checkbox"/> 花粉	10分間強めの風量で運転後、20分間ずつ弱めの風量と強めの風量をくり返し、花粉を効果的に取り除きます。
<input type="checkbox"/> 強	風量「強」連続で運転します。(運転音は大きくなります)
<input type="checkbox"/> 中	風量「中」連続で運転します。
<input type="checkbox"/> 静音	風量「静音」連続で静かに運転します。

※KC-700Y5のみ

運転のしかた

便利な機能

乾燥・低温みはり

ウイルスの生存しやすい湿度・温度を見張ってお知らせし、自動で運転をコントロールします。

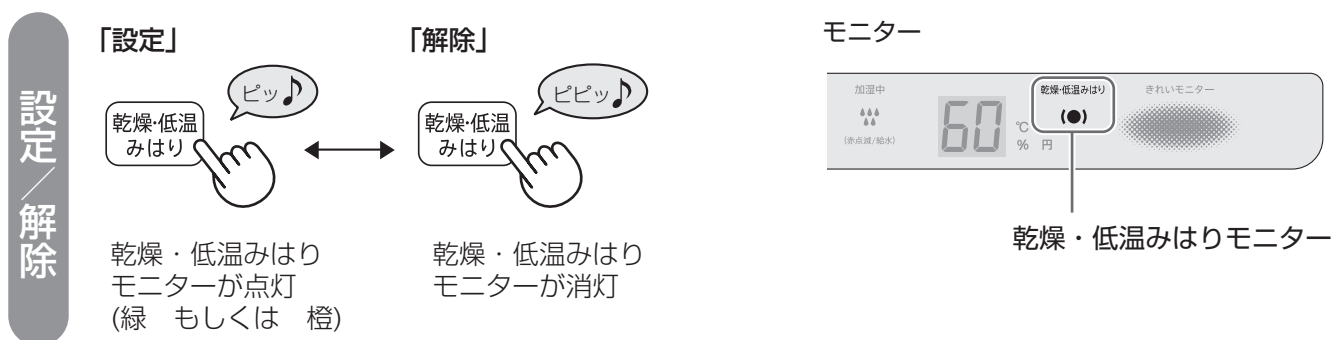

ご注意

- ウイルスの生存しやすい乾燥・低温状態をお知らせするもので、ウイルスそのものの存在をお知らせするものではありません。

見張ってお知らせ

乾燥・低温みはりモニターについて

- 乾燥・低温みはり
-
- 緑点灯 ウイルスが生存しにくい環境、またはウイルスが生存可能な環境です。
- 橙点灯 ウイルスの生存に適した環境です。

ウイルスの生存環境の詳細については、「特長」([2 ページ](#)) をご参照ください。

乾燥・低温みはりマークが「橙」に点灯している

37 °C
% 円

モニターが現在の湿度(目安)を表示している。

湿度が低くなっています。お部屋の加湿が必要です。

12 °C
% 円

モニターが現在の温度(目安)を表示し、“°C”が点滅している。

温度が低くなっています。暖房器具を併用して、こまめに温度調節をしていただくことをおすすめします。
(*当機種には温度を調整する機能はありません)

ご注意

- 緑点灯時も、感染予防を保証するものではありません。あくまで一般的な日常生活における感染予防のための環境づくりの目安としてください。

自動で運転をコントロール

ウイルスの生存しやすい環境になった場合(乾燥・低温みはりモニター橙点灯)に、自動で運転をコントロールします。

空気清浄運転中

自動で加湿空気清浄運転に切り換えて加湿します。

- 空気清浄ランプは点灯したままになります。
- 加湿空気清浄運転に適した風量に調節します。

加湿空気清浄/空気清浄運転中

(風量「自動エコ」を選択している場合)
通常よりも風量を強めにしてプラズマクラスターイオンと加湿を強化します。

- 水がない場合はプラズマクラスターイオンのみ強化します。
- プラズマクラスターイオン「切」設定時は、プラズマクラスターイオンを放出しません。

ご注意

- 空気清浄運転中もお知らせランプが加湿状態をお知らせします。
- お部屋の湿度・温度によっては、加湿を止め、加湿中お知らせランプが消灯する場合があります。
- お好みの湿度に加湿設定している場合は、設定した湿度に合わせて加湿します。

加湿中お知らせランプ

消灯	加湿していません
緑点灯	加湿中です
赤点滅	給水してください

お好み湿度設定

お好みの湿度に加湿設定したいとき

(運転中に)

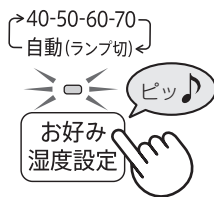

お好みの湿度に
加湿設定する

- 現在湿度(目安)モニターに設定湿度が表示されます。
押すたびに次のように変わります。

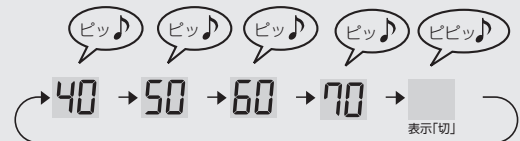

- 設定中に別のボタンを押したり、または3秒間何も操作しなければ設定が完了します。

- 加湿空気清浄運転、プラズマクラスターシャワー運転時にお好みの湿度を設定できます。

	お好みの加湿設定									
	「自動(ランプ切)」	「40」・「50」・「60」・「70」								
加湿空気清浄運転：風量「自動エコ」・「花粉」 プラズマクラスターシャワー運転	お部屋の湿度に応じて適した湿度になるように、自動で加湿量を調整します。 <table border="1"> <tr> <th>お部屋の温度</th> <th>適した湿度</th> </tr> <tr> <td>～18℃</td> <td>65%</td> </tr> <tr> <td>18℃～24℃</td> <td>60%</td> </tr> <tr> <td>24℃～</td> <td>55%</td> </tr> </table>	お部屋の温度	適した湿度	～18℃	65%	18℃～24℃	60%	24℃～	55%	設定した湿度になるよう加湿量を調整します。 40%：「長時間加湿」 (タンクの水が減りにくい) 50%：「ひかえめ加湿」 60%：「標準湿度」 70%：「うるおい加湿」
お部屋の温度	適した湿度									
～18℃	65%									
18℃～24℃	60%									
24℃～	55%									
加湿空気清浄運転：風量「強」・「中」・「静音」	連続加湿します。 湿度の調整はおこないません。									

- 差込プラグをコンセントに差し初めて運転したときは、「自動(ランプ切)」に設定されています。
- 加湿量を調整する機能であり、除湿機能はありません。(湿度を下げる機能はありません)

便利な機能 (つづき)

モニター明/暗/切

モニターやプラズマクラスターイオンサインがまぶしいときに。

設定

プラズマクラスター
イオンサイン

(運転中に)

☁️入/切
3秒押し

☀️
明/暗/切

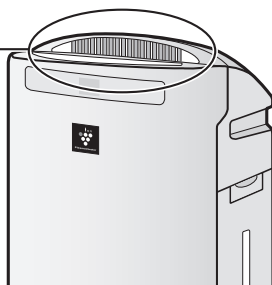

モニター

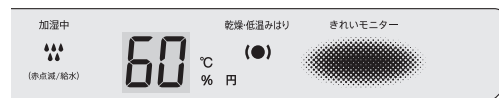

● 押すたびに、次のように変わります。

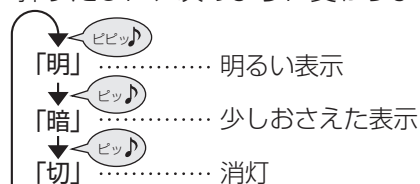

ご注意

- 明るさを「切」に設定している場合でも、給水が必要な状態になると、加湿中お知らせランプは点滅します。
- 明るさを「切」に設定している場合に運転を停止し、運転を再開したときは、明るさ「暗」で運転します。

プラズマクラスターイオン(☁️^{ion})入/切

プラズマクラスターイオンの入/切を設定したいときに。

入/切

「入」
(運転中に)

☁️入/切
3秒押し

☀️
明/暗/切

3秒以上押す

「切」
(運転中に)

☁️入/切
3秒押し

☀️
明/暗/切

3秒以上押す

- 「切」のときは…プラズマクラスターイオンサイン(青)が消灯します。

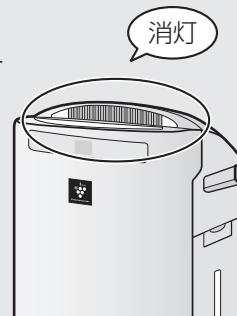

チャイルドロック

小さなお子様のいたずらや、誤操作を防止したいときに。

設定/解除

「設定」

🔒チャイルドロック
3秒押し

湿度/温度/
24H電気代
(目安)

3秒以上押す

「解除」

🔓チャイルドロック
3秒押し

湿度/温度/
24H電気代
(目安)

3秒以上押す

- チャイルドロックを設定すると、チャイルドロック解除以外の操作はできません。差込プラグを抜くと解除されます。(運転自動復帰設定中は、差込プラグを抜いても解除されません (16 ページ))

湿度／温度／24H電気代表示切換

現在湿度(目安)、現在温度(目安)や、現在の運転モードを1日(24時間)続けたときの電気代(目安)を表示したいときに。

表示切換

(運転中に)

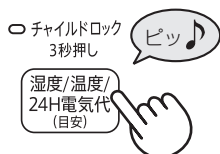

● 押すたびに次のように変わります。

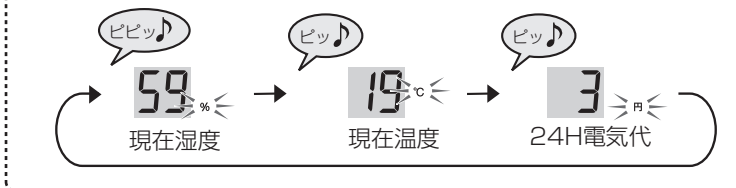

- 現在湿度・現在温度・電気代は目安です。
- 自動エコ運転や花粉運転中は、風量が自動的に切り換わるため現在の風量で24時間運転を続けた場合の電気代(目安)を表示しています。
- プラズマクラスターシャワー運転は60分間で自動的に直前の運転に戻りますが、プラズマクラスターシャワー運転を24時間続けた場合の電気代(目安)を表示しています。
- 切タイマー設定中も、現在の運転状態を24時間続けた場合の電気代(目安)を表示しています。
- 電気代は、電気料金単価22円/kWh(税込)で算出。
1円以下の小数点は四捨五入して表示します。

電気料金単価を変更したいときに。

(運転停止中に) ボタンを順番に押ししてください

1



● 10秒以内に押ししてください。

2

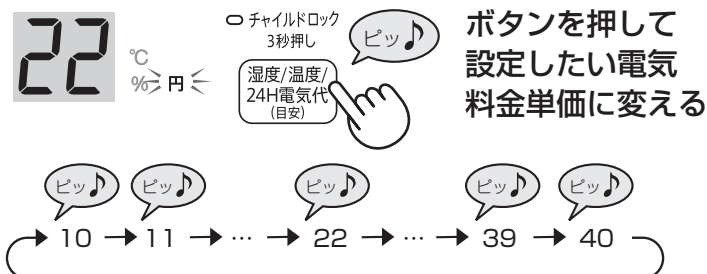

● 押すたびに1円/kWh増えます。
● 工場出荷時は22円/kWhです。

完了

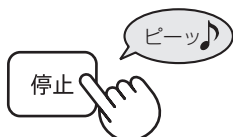

電気料金単価を
表示中の値に
設定する

● 10秒間操作しない場合、自動的に設定は終了します。
● 電気料金単価変更後は、差込プラグを抜いた場合も記憶しています。



便利な機能

便利な機能 (つづき)

センサー感度の調整

1 (運転停止中に) 風量切換  3秒以上押す

2 (8秒以内に) 風量切換  お好みのセンサー感度を設定する

完了  停止  8秒間操作しない場合、自動的に調整は完了します。

● 風量切換ランプが現在設定しているセンサー感度を表示します。(工場出荷時は「標準」です)

● 押すたびに次のように変わります。

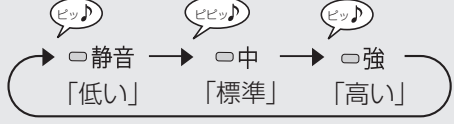

● センサー感度の設定は、差込プラグを抜いた場合も、記憶しています。

センサーが感知するもの



- ・ハウスダスト(ホコリ・ダニのふん・死がい・カビの胞子・花粉)・タバコの煙など。
- ・タバコや線香のニオイ・化粧品・アルコール・スプレー類などのニオイ。(KC-700Y5のみ)

きれいモニターが「赤」のまま変わらないとき …… 「低い」に調整
(たびたび「赤」になるとき)

「緑」のまま変わらないとき …… 「高い」に調整

運転自動復帰



停電後、電力が復帰したときに、自動的に運転を再開させたいときに。

設定 (運転停止中に)  停止  3秒以上押す

→ 強
→ 中
→ 静音

強、中、静音ランプが10秒間点灯します。

● 運転中に差込プラグが抜けたり、ブレーカーが落ちたときでも、通電を再開すれば直前の運転モード・設定で運転を再開します。

解除 (運転停止中に)  停止  3秒以上押す

切タイマー

設定した時間が経過すると、自動的に運転を停止します。

設定
解除



● 押すたびに、次のように変わります。

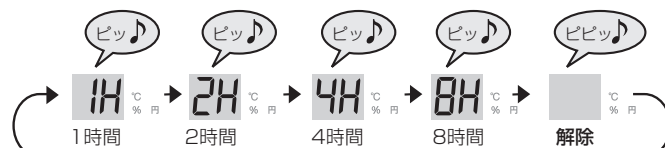

- 3秒間操作がなければ、自動的に設定を完了します。(切タイマーランプが点灯します)
- 解除したいときは表示を"解除"にしてください。(切タイマーランプが消灯します)
- 設定・解除すると3秒後に元の表示に戻ります。

確認

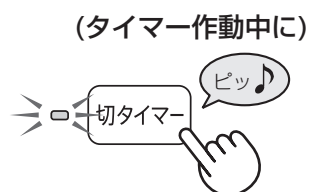

- 残時間を表示します。(1時間未満は切り上げて表示します)

(例) **4H** °C % 円

残時間：3時間以上、4時間未満

- 残時間表示中に、切タイマーボタンを押すと、設定時間を変更・解除できます。

給水時期を音でお知らせする

設定
解除

「設定」

(運転停止中に)



3秒以上押す

「解除」

(運転停止中に)



3秒以上押す

- 「設定」すると、加湿中お知らせランプ点滅時に「ピーピー…」(約10秒間)と音でお知らせします。
- 「解除」すると、加湿中お知らせランプ点滅時に音は鳴りません。
- 差込プラグを抜くと、設定は解除され、音は鳴らなくなります。

お手入れ

警告



お手入れ時は、必ず運転を停止し、差込プラグを抜く
プラグを抜く

【感電やけがの原因】

「フィルターお手入れランプ」点灯時のお手入れ

(1日24時間運転した場合)

タンク、加湿フィルター、トレイ、後ろパネル、センサー部のお手入れ時期を点灯でお知らせします。

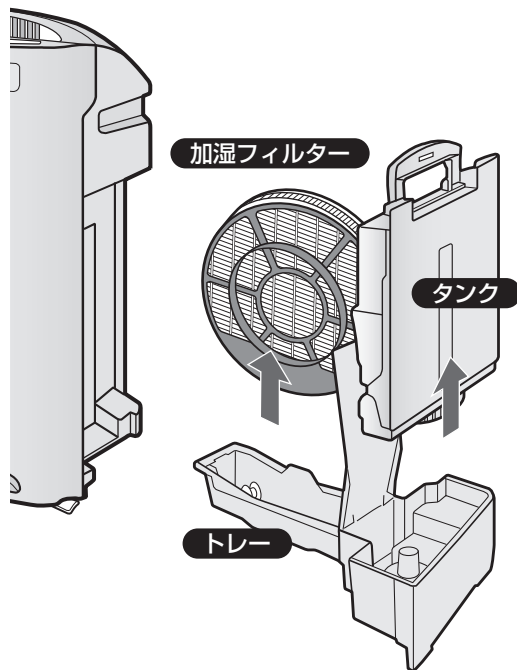

取りはずしかたのコツ

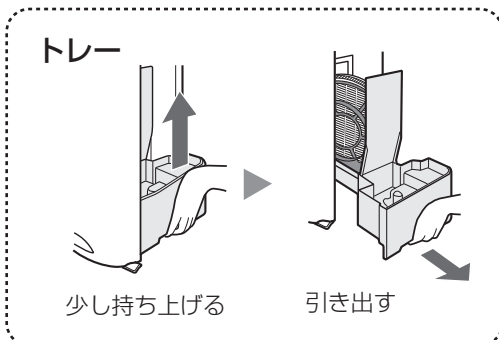

ご注意

- トレーの水は、定期的に捨ててください。(カビや雑菌が繁殖し、悪臭の原因)

1

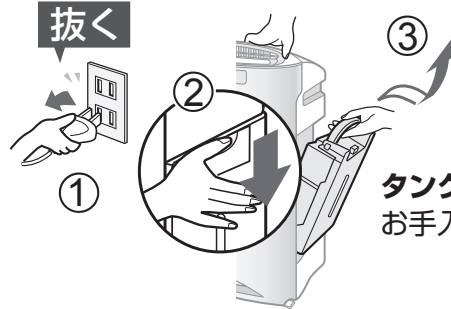

2

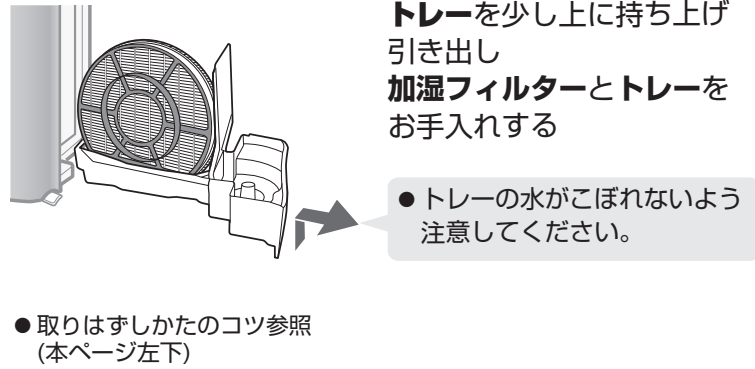

3

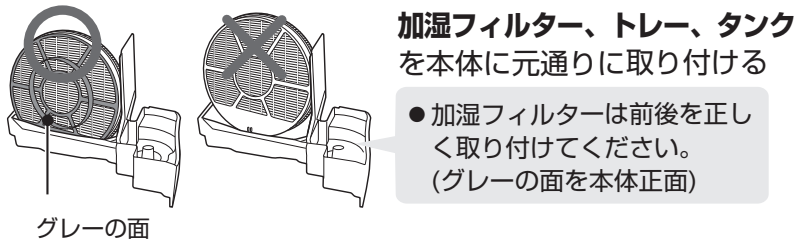

4

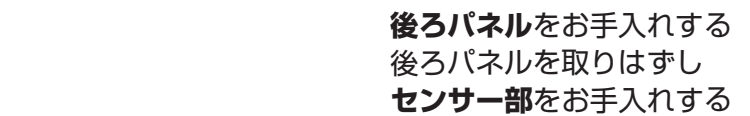

お手入れ後

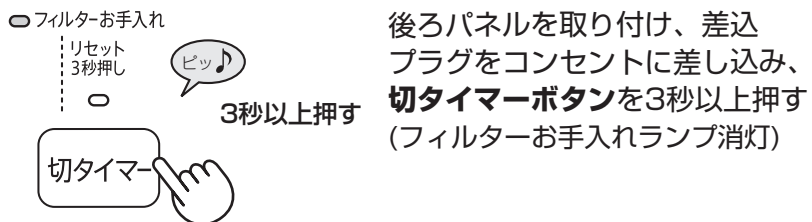

- お手入れ後は、フィルターお手入れランプが点灯してなくても、切タイマーボタンを3秒以上押してください。(次のお手入れ時期を約1カ月後(1日24時間運転した場合)にお知らせします)

清潔にお使い
いただくために、
必ずお手入れを
してください。



約1カ月(720時間)で橙色に点灯します)

1カ月に1回

タンク 《給水のたびに》

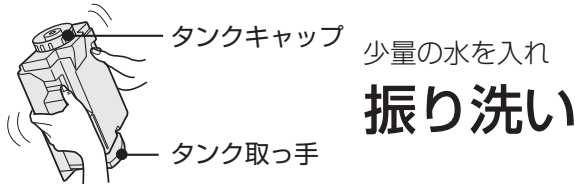

ご注意

- タンクキャップを下にして置かないでください。(水もれのおそれ)
- タンク取っ手を持って振り洗いしないでください。

加湿フィルター/トレイ



- 加湿フィルターは、分解しないで洗ってください。

水あかや白い固まりが取れにくい場合のお手入れ。(22ページ)

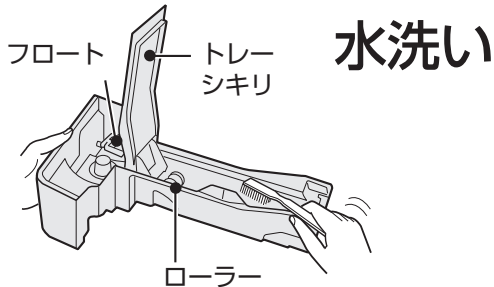

ご注意

- トレーシキリはゆるめに取り付けてあります。異常ではありません。
- トレーシキリ・フロート・ローラーは取りはずさないでください。

後ろパネル/センサー部

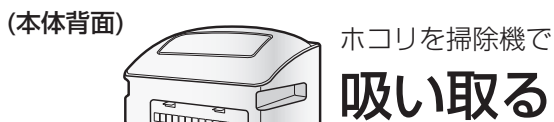

ご注意

- 力を加えすぎないでください。(フィルター部破損のおそれ)

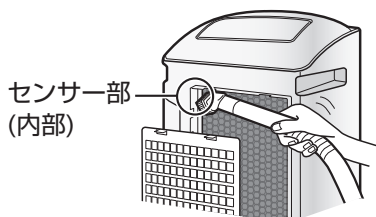

- センサー部の穴から、内部のホコリを吸い取ってください。(センサーの誤作動を防ぐため)

汚れがひどいとき、ニオイが気になるときのお手入れは22ページ

お手入れ

お手入れ (つづき)



警告



プラグを抜く

お手入れ時は、必ず運転を停止し、差込プラグを抜く

【感電やけがの原因】

本体

汚れが気になるとき

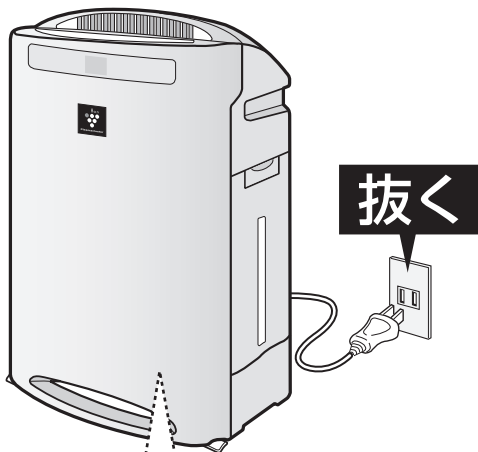

次のものは使わないでください。

(表面を傷めたり、内部(精密部)に液が浸透すると故障の原因)



シンナー
ベンジン
アルコール



オープンクリーナー
クレンザー
漂白剤



住宅・家具用
合成洗剤
(アルカリ性)



スプレー式洗剤
金属タワシ

本体/ルーバー



水洗いしないでください。

柔らかい布で、

ふき取る



- 汚れがひどい場合は、水または、ぬるま湯(40℃以下)を含ませた布で拭く。
- キャスターも、お手入れしてください。

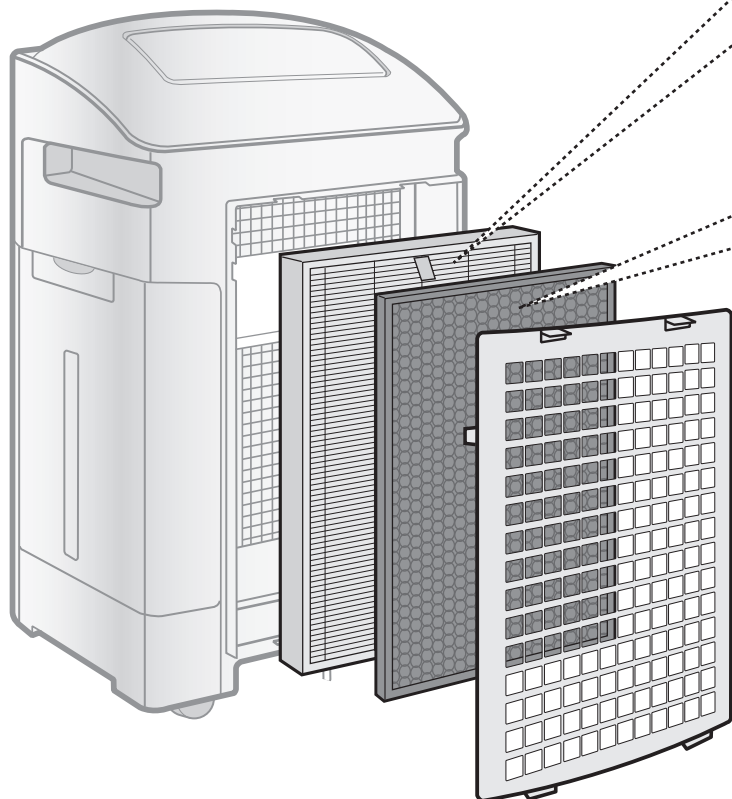

集じんフィルター／脱臭フィルター

吹出口からニオイがするとき
ニオイが取れにくいとき

※脱臭フィルター／集じんフィルターは、同時にお手入れしてください。

集じんフィルター

タグのある面を

軽く吸い取る

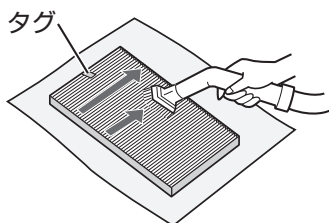

水洗いは絶対にしないでください。

(フィルターの機能を失います)

- お手入れするのは、タグのある面だけです。反対側の面は、絶対に掃除しないでください。(フィルターの性能を損ないます)
- フィルター表面についたホコリを取り除きます。
- フィルターは破れやすいので、力を入れないよう十分に注意してください。

脱臭フィルター

軽く吸い取る

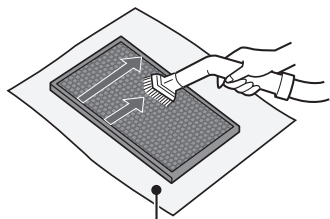

新聞紙などを下に敷くと
周りが汚れません。

* 活性炭の黒い粉が落ちることがありますが、異常ではありません。



水洗いは絶対にしないでください。

(フィルターの機能を失います)

- 両面お手入れできます。
- フィルター上の、ニオイがついたホコリを取り除きます。

ご注意

- フィルターの天日干しは絶対しないでください。(フィルターの機能を失います)

警告



お手入れ時は、必ず運転を停止し、差込プラグを抜く

プラグを抜く

【感電やけがの原因】

お手入れ (つづき)

タンク/後ろパネル/加湿フィルター/トレイ

汚れがひどいとき
ニオイが気になるとき

タンク

タンクキャップをはずし、タンク内とタンクキャップを洗う。

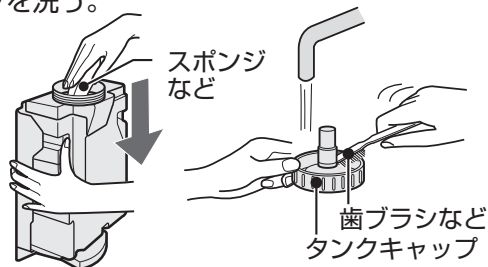

タンクキャップのゴム部分に白い汚れがつくことがあります。歯ブラシなどでお手入れしてください。

後ろパネル

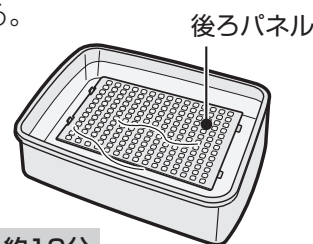

- ① 台所用合成洗剤を溶かした液で、つけ置き洗いをする。
- ② 洗剤が残らないよう、十分に水ですすぐ。
- ③ 陰干しをする。



つけ置き時間 約10分

加湿フィルター/トレイ

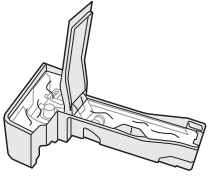
水や加湿フィルター/トレイに赤色や黄色、白色の汚れなどがつくことがあります。水道水中のミネラルや鉄分であり、異常ではありません。

汚れの状態	水あかが取れにくい・ニオイがする	白い固まりが取れにくい
お手入れ箇所	加湿フィルター/トレイ	加湿フィルター
用意するもの	台所用合成洗剤(粉末)*、または重曹 (「重曹を使用する場合」は本ページ下を参照)	クエン酸 薬局・薬店でお求めになれます。
使用量	使用する洗剤に記載の使用量でご使用ください。	水またはぬるま湯(約40℃以下) 1Lあたり約6g(大さじ 1/3 杯)
洗いかた	つけ置き洗いを する。 	つけ置き洗いを する。 
つけ置き時間	約30~60分	約2時間
つけ置き洗い後	洗剤・クエン酸が残らないよう、十分に水ですすぐ。(ニオイ、本体の変形・変色の原因)	

*「花王：ワイドマジックリン®(粉末)」など
(ワイドマジックリン® は花王(株)の登録商標です)

注意





- 指定以外の洗剤を使用しますと、変形・変色・割れ(水もれ)の原因になります。
- すすぎが不十分ですと、洗剤やクエン酸のニオイ・本体の変形・変色の原因になります。
- 水あかや白い固まりが残ったまま使用しますと、水もれの原因になります。

重曹を使用する場合(ニオイが取れにくい場合)

- ① 市販されている重曹を水に溶かして、約30分つけ置き洗いをしてください。
- ② つけ置き洗い後、十分にすすいでください。 **使用量** 水1Lあたり約60g(大さじ4杯)

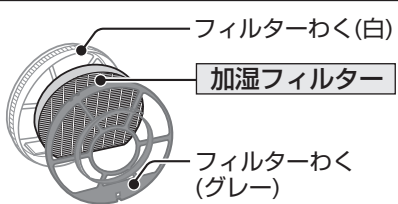
知っていただきたいこと

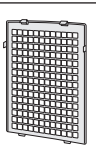
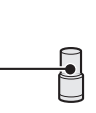
フィルターとAg⁺イオンカートリッジの性能について

	機能	お手入れ目安時期	交換目安時期
 <p>フィルターわく(白) 加湿フィルター フィルターわく(グレー)</p>	<p>トレーから水を吸い上げ、気化させることで、通過した空気を加湿します。</p>	<p>1カ月に1回</p>	<p>10年に1回 (24ページ) フィルターわくは交換部品ではありません。捨てないでください。</p>
<p>集じんフィルター</p> 	<p>花粉、アレル物質(ダニのふん・死がい)、カビ菌、ホコリ・チリ、タバコの煙(粒子)、ペットの毛などを捕集します。</p>	<p>汚れ、ニオイが気になるとき 水洗いは絶対にしないでください。</p>	<p>10年に1回 (25ページ)</p>
<p>脱臭フィルター</p> 	<p>タバコの煙(ニオイ)、トイレのニオイ、生ゴミのニオイ、ペットのニオイなどの生活臭を吸着します。</p>	<p>汚れ、ニオイが気になるとき 水洗いは絶対にしないでください。</p>	<p>10年に1回 (25ページ)</p>
<p>後ろパネル</p> 	<p>大きなホコリを捕集します。</p>	<p>1カ月に1回</p>	<p>交換不要</p>
<p>Ag⁺イオンカートリッジ</p>  <p>タンクキャップ</p> 	<p>給水タンク、トレーのヌメリとニオイの原因を抑えます。</p>	<p>お手入れ不要</p>	<p>1年に1回 (24ページ) タンクキャップは交換部品ではありません。捨てないでください。</p>

ご注意

- 有害なガス成分(タバコの一酸化炭素など)・常時発生し続けるニオイ成分(ホルムアルデヒドなどの建材臭・ペット自体のニオイなど)のすべてを除去することはできません。

上手にお使いいただくために

- 空気清浄機は、お部屋全体のホコリやニオイ成分を集める機器ですので、芳香剤・アロマオイル・タバコや焼肉など強いニオイのある環境でお使いになると、フィルターにニオイが付着し、数週間から数カ月でニオイが発生する場合があります。
このようなときは、「集じんフィルター」、「脱臭フィルター」、「加湿フィルター」のお手入れをしてください。それでもニオイの取れないときは、各種フィルターの交換をおすすめします。
- 強いニオイがある環境ではお部屋の換気と併用してお使いいただくことをおすすめします。
- ニオイはホコリに比べて、除去するのに時間がかかります。
- 本体の近くでは、フッ素樹脂やシリコーンを配合した化粧品など*は使わないでください。
本体内部にフッ素樹脂やシリコーンが付着し、プラズマクラスターイオンが発生しなくなることがあります。
*ヘアケア商品(枝毛コート液、ヘアムース、ヘアトリートメントなど)・化粧品・制汗剤・静電気防止剤・防水スプレー・つや出し剤・ガラスクリーナー・化学ぞうきん・ワックスなど



警告



交換時は、必ず運転を停止し、差込プラグを抜く
プラグを抜く

【感電やけがの原因】

消耗品の交換

加湿フィルター

約10年に1回※

形名：FZ-Y80MF

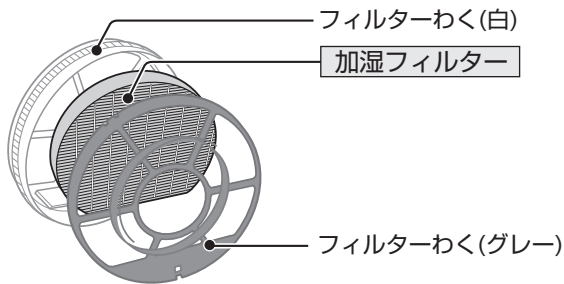

フィルターわく(プラスチックのケース)は交換部品ではありません。捨てないでください。

水質により加湿フィルターの寿命は異なります。10年以内でも、次のような状態になった場合は交換してください。

- お手入れしても水あかやニオイが取れない。
- 変色(黒色・黄色)や汚れがひどい。
- 白い固まりが加湿フィルター全面に付着した。
- 傷みや型くずれがひどい。

(別売品に同梱の取扱説明書に従い、交換してください)

ご注意

- 古い加湿フィルターは、お住まいの地域のごみ分別方法に従い廃棄してください。

加湿フィルターの材質…… PET

- 加湿フィルターは消耗品ですので保証期間中でも「有料」とさせていただきます。

※定格加湿能力に対し、加湿能力が50%に落ちるまでの時間。加湿空気清浄運転を1日8時間した場合の交換の目安です。使用状況や洗いかたによっては、寿命が早いことがあります。定期的にフィルターのお手入れが必要です。

Ag+イオンカートリッジ

約1年に1回※

形名：FZ-AGO1K1

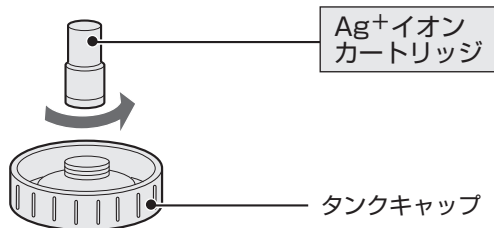

タンクキャップは交換部品ではありません。捨てないでください。

別売品に記載の交換方法に従い、交換してください。

*Ag+イオンカートリッジは取り付けずに使用いただくこともできますが、ヌメリとニオイの原因を抑える効果が得られなくなります。

ご注意

- Ag+イオンカートリッジは、お住まいの地域のごみ分別方法に従い廃棄してください。

Ag+イオンカートリッジの材質……ナイロン・ポリプロピレン

- Ag+イオンカートリッジは、消耗品ですので、保証期間中でも「有料」とさせていただきます。

※1日平均約2.5Lの水を使用した場合(総使用量900Lが交換の目安です)。水質、使用環境によっては、交換時期が早くなる場合があります。

集じんフィルター

約10年に1回※

形名：FZ-BX70HF(KC-700Y5用) / FZ-BX50HF(KC-500Y5用)

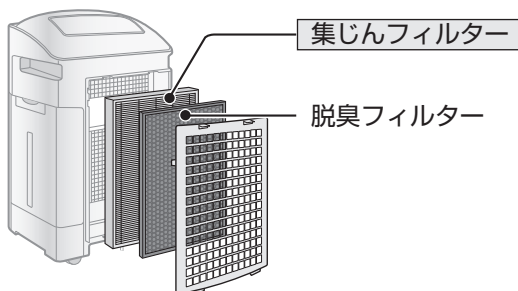

水洗いできません。定期的に交換してください。
(別売品に同梱の取扱説明書に従い、交換してください)

ご注意

- フィルター交換のときは汚れが周囲に付着しないように、新聞紙などを敷いてください。
- 古い集じんフィルターは、お住まいの地域のごみ分別方法に従い廃棄してください。

集じんフィルターの材質…… ポリプロピレン・ポリエチレン

- 使用環境によっては、数週間から数カ月でフィルターからニオイが発生しフィルター交換が必要となる場合があります。
- 集じんフィルターは消耗品ですので保証期間中でも「有料」とさせていただきます。

※1日にタバコの煙5本相当の粉じんを吸った場合、集じん能力が初期の50%になるまでの時間を目安としています。
(「日本電機工業会規格 (JEM1467)」による)1日にタバコ10本相当の煙を吸った場合は約5年が目安です。

脱臭フィルター

約10年に1回※

形名：FZ-B70DF(KC-700Y5用) / FZ-B50DF(KC-500Y5用)

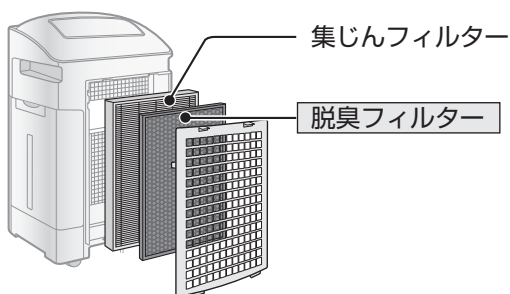

水洗いできません。定期的に交換してください。
(別売品に同梱の取扱説明書に従い、交換してください)

ご注意

- フィルター交換のときは汚れが周囲に付着しないように、新聞紙などを敷いてください。
- 古い脱臭フィルターは、お住まいの地域のごみ分別方法に従い廃棄してください。

脱臭フィルターの材質…… ポリプロピレン・ポリエチレン・活性炭

- 使用環境によっては、数週間から数カ月でフィルターからニオイが発生しフィルター交換が必要となる場合があります。
- 脱臭フィルターは消耗品ですので保証期間中でも「有料」とさせていただきます。

※1日にタバコの煙5本相当の臭気を吸った場合、脱臭能力が初期の50%になるまでの時間を目安としています。
(「日本電機工業会規格 (JEM1467)」による)1日にタバコ10本相当の煙を吸った場合は約5年が目安です。

ホームページからご購入いただけます。

<http://www.sharp.co.jp/kuusei/filter/>

こんなときは？

修理依頼やお問い合わせの前に、もう一度お調べください。



	こんなとき	お調べください	参照ページ																					
加湿	タンクの水が減らない減るのが遅くなった。	<ul style="list-style-type: none"> ●お部屋の湿度や温度によって、加湿量が変わります。湿度の高いとき(雨の日など)や寒いとき…加湿量が少なくなり、タンクの水は減りにくくなります。湿度が低いとき(乾燥する日)や暖かいとき…加湿量は増え、タンクの水は減りやすくなります。 ●加湿空気清浄運転「自動エコ」・「花粉」またはプラズマクラスターシャワー運転で運転していませんか？ ⇒湿度コントロールをおこなっているため、適した湿度になると加湿を停止します。 ●タンク、トレイ、加湿フィルターが確実に取り付けられていますか？ ●加湿フィルターに水あかやゴミが付着していませんか？ ⇒お手入れをしてください。 	— 10,11 18 18,19,22																					
	湿度が上がらない。	<ul style="list-style-type: none"> ●タンクに水が入っていますか？ ●お部屋が広すぎませんか？ ⇒適用床面積を目安にご使用ください。 ●本体をエアコンや暖房器具の風が当たる場所に置いていませんか？ ⇒温湿度センサーが誤動作しているおそれがあります。設置場所を変更してください。 ●加湿フィルターに水あかやゴミが付着していませんか？ ⇒お手入れしてください。 ●温度または電気表示になっていませんか？ ⇒湿度/温度/24H電気代切替ボタンを押して、湿度表示に戻してください。 	9 33,34 9 18,19,22 15																					
ニオイ	ニオイや煙が取れにくい。	<ul style="list-style-type: none"> ●フィルターがポリ袋に入ったままになっていませんか？ ⇒フィルターをポリ袋から出してください。 ●吹出口からの風が弱まっていませんか？ ⇒下の表の★印の箇所のゴミやホコリを掃除してください。 	8 18~22																					
	吹出口の風がおう。	<ul style="list-style-type: none"> ●ニオイの強い部屋で使用していませんか？タバコや焼肉など、強いニオイがあるときにお使いになると、数週間から数カ月でフィルターからニオイが発生し、フィルターの交換が必要になる場合があります。 ⇒お部屋の換気と併用してお使いいただくことをおすすめします。 ●下の表の★印の箇所を点検し、ニオイのする箇所をお手入れしてください。 	— 18~22																					
		<table border="1" style="margin: 0 auto;"> <thead> <tr> <th colspan="7">お手入れ箇所</th> </tr> <tr> <th>本体</th> <th>後ろパネル</th> <th>タンク</th> <th>トレイ</th> <th>加湿フィルター</th> <th>脱臭フィルター</th> <th>集じんフィルター</th> </tr> </thead> <tbody> <tr> <td></td> <td style="text-align: center;">★</td> <td></td> <td></td> <td style="text-align: center;">★</td> <td style="text-align: center;">★</td> <td style="text-align: center;">★</td> </tr> </tbody> </table>	お手入れ箇所							本体	後ろパネル	タンク	トレイ	加湿フィルター	脱臭フィルター	集じんフィルター		★			★	★	★	
お手入れ箇所																								
本体	後ろパネル	タンク	トレイ	加湿フィルター	脱臭フィルター	集じんフィルター																		
	★			★	★	★																		
		<table border="1" style="margin: 0 auto;"> <thead> <tr> <th colspan="7">お手入れ箇所</th> </tr> <tr> <th>本体</th> <th>後ろパネル</th> <th>タンク</th> <th>トレイ</th> <th>加湿フィルター</th> <th>脱臭フィルター</th> <th>集じんフィルター</th> </tr> </thead> <tbody> <tr> <td></td> <td></td> <td style="text-align: center;">★</td> <td style="text-align: center;">★</td> <td style="text-align: center;">★</td> <td style="text-align: center;">★</td> <td style="text-align: center;">★</td> </tr> </tbody> </table>	お手入れ箇所							本体	後ろパネル	タンク	トレイ	加湿フィルター	脱臭フィルター	集じんフィルター			★	★	★	★	★	
お手入れ箇所																								
本体	後ろパネル	タンク	トレイ	加湿フィルター	脱臭フィルター	集じんフィルター																		
		★	★	★	★	★																		
		<ul style="list-style-type: none"> ●プラズマクラスターイオン発生時に微量のオゾンが発生するため、吹出口からニオイがすることがありますが、ごくわずかであり、健康に支障はありません。 	—																					

こんなとき	お調べください	参照ページ
音	<ul style="list-style-type: none"> ● 製品から「ポコポコ」と音がする。 	—
	<ul style="list-style-type: none"> ● 吹出口から「チッチッチ」や「ジー、ジー、ジー」と音がする。 	—
モニター	<ul style="list-style-type: none"> ● きれいモニターがかわらない。 	16
	<ul style="list-style-type: none"> ● 緑からかわらない場合、空気のきれいな状態が続いています。場所によっては、センサーが感知しにくいことがあります。センサー部にタバコの煙などを吹きかけたり、近くでタオルをはいたりして、きれいモニターの色が変われば正常です。 	—
	<ul style="list-style-type: none"> ● 室内に強いニオイがある状態で運転を開始すると、ニオイセンサー*の感度が、にぶくなる場合があります。 	11
	<ul style="list-style-type: none"> ● センサーの感度がお部屋の状態に合わない場合があります。 	16
<ul style="list-style-type: none"> ● きれいモニターが赤になったまま、緑に戻らない。 	<ul style="list-style-type: none"> ● センサー部にホコリが詰まっている可能性があります。 	18,19
<ul style="list-style-type: none"> ● きれいモニターが緑にならない。 	<ul style="list-style-type: none"> ● お部屋の窓やドアが開いていたり、気密性が低いお部屋の場合、外部の汚れが入ってくるため、緑になるのに時間がかかる場合があります。 	—
<ul style="list-style-type: none"> ● きれいモニターがたびたび切り換わる。 	<ul style="list-style-type: none"> ● ドアの開閉による風や、急激な温度変化に反応することがあります。 ● センサーの感度を調整することができます。 	— 16
<ul style="list-style-type: none"> ● 本体前面の表示がまぶしい。 	<ul style="list-style-type: none"> ● モニターの明るさを抑える、または消灯することができます。 	14
プラズマクラスターイオンサイン	<ul style="list-style-type: none"> ● プラズマクラスターイオンを「切」にしているませんか？ 	14
	<ul style="list-style-type: none"> ● モニターが「切」に設定されていませんか？ 	14

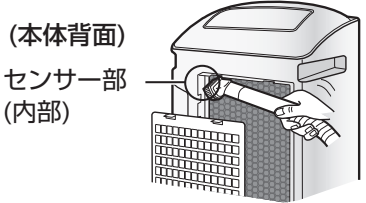

こんなときは？ (つづき)

こんなとき	お調べください	参照ページ																					
<p>ランプ表示</p> <p>フィルターお手入れランプが点灯した。</p>	<ul style="list-style-type: none"> ● 下の表の★印の箇所をお手入れしてください。 <table border="1" data-bbox="635 488 1356 600"> <thead> <tr> <th colspan="7">お手入れ箇所</th> </tr> <tr> <th>本体</th> <th>後ろパネル</th> <th>タンク</th> <th>トレイ</th> <th>加湿フィルター</th> <th>脱臭フィルター</th> <th>集じんフィルター</th> </tr> </thead> <tbody> <tr> <td></td> <td>★</td> <td>★</td> <td>★</td> <td>★</td> <td></td> <td></td> </tr> </tbody> </table>	お手入れ箇所							本体	後ろパネル	タンク	トレイ	加湿フィルター	脱臭フィルター	集じんフィルター		★	★	★	★			18~22
お手入れ箇所																							
本体	後ろパネル	タンク	トレイ	加湿フィルター	脱臭フィルター	集じんフィルター																	
	★	★	★	★																			
<p>フィルターお手入れランプが消えない。</p>	<ul style="list-style-type: none"> ● お手入れした後は、切タイマーボタンを3秒以上押しリセットしてください。(フィルターお手入れランプが消灯します) 	18																					
<p>タンクに水が入っているのに、加湿中お知らせランプが点灯しない、または、赤色に点滅する。</p>	<ul style="list-style-type: none"> ● フロートが引っ掛かっていませんか？ ⇒ トレーのお手入れをして、フロートの周りのごみを取り除いて、きちんと取り付けてください。 ● タンク、またはトレイが本体に確実に入っていますか？ ⇒ 本体に確実に取り付けてください。 ● スピーカー・電磁調理器など磁気のあるものに近づけると、フロートが誤動作し、給水を正しくお知らせできないことがあります。 ● 加湿空気清浄運転「自動エコ」・「花粉」、プラズマクラスターシャワー運転においては、運転中に適した湿度になると、加湿を停止し、加湿中お知らせランプは消灯します。 	18,19 22,29 7,18 — 10,11																					
<p>湿度／温度表示</p> <p>「現在湿度」や「現在温度」の表示と他の湿度計や温度計の表示が違う。</p>	<ul style="list-style-type: none"> ● 同じ部屋でも場所によって湿度や温度に差があるためです。 ● 本機のモニターと他の湿度計や温度計では、精度や湿度または温度の変化に対する応答の速さなどが異なります。(本機の表示は目安としてお使いください) ● 目的の表示になっていますか？ ⇒ 湿度／温度／24H電気代切替ボタンを押して、目的の表示にしてください。 	— — 15																					
<p>乾燥・低温みはり</p> <p>(●) マークが橙色になる。</p> <p>°C マークが点滅する。</p> <p>空気清浄運転中に加湿中お知らせランプが緑点灯・赤点滅する。</p>	<ul style="list-style-type: none"> ● 乾燥・低温みはり機能がウイルスの生存しやすい湿度、温度を検知しました。室内が乾燥しているか、温度が低くなっています。 ● 室温が低い場合、室内がウイルスの生存しやすい環境となっています。暖房器具を使って温度調節をすることをおすすめします。 ● 湿度が低く、室内ウイルスが生存しやすい環境となったため、加湿空気清浄運転をおこないません。赤点滅時は、給水することをおすすめします。 <div data-bbox="1109 1500 1356 1926" style="border: 1px dashed gray; padding: 10px; margin-top: 20px;"> <p>※必要のない場合は、乾燥・低温みはり機能を、切にしてください。</p> </div>	12,13 12,13 12,13																					

こんなとき

お調べください

参照
ページ

トレーシキリ・フロート・
ローラーがはずれた。

- 以下の手順に従って、トレーシキリ・フロート・ローラーを取り付けてください。

トレーシキリ 下図のようにトレーシキリを差し込んでください。

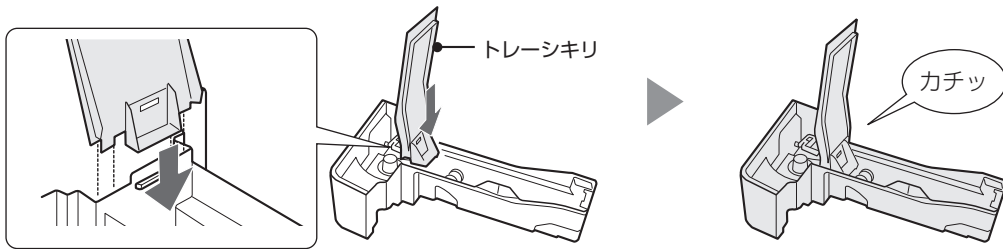

フロート (分解しないでください)

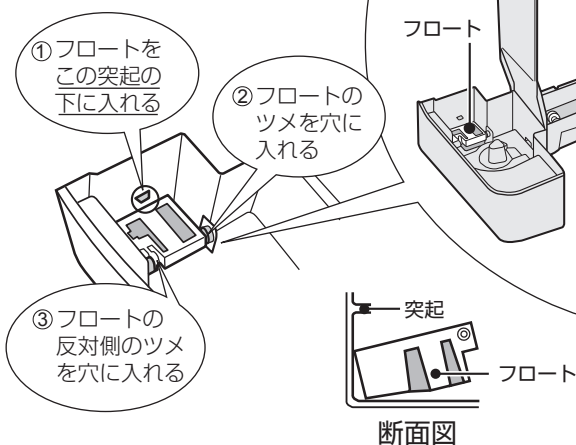

ローラー

矢印方向へトレーの突起に、
横から引っ掛けてください。

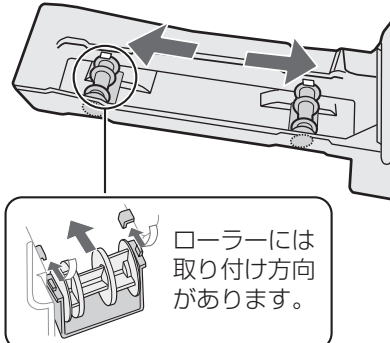

トレーが引き出せない。

- トレーを少し持ち上げて、引き出してください。

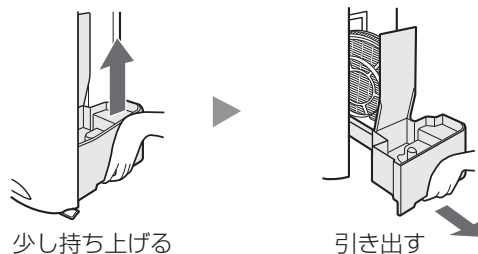

本体が転倒してしまった
とき

(加湿運転中、または
タンクが水に入った
状態)

- 加湿運転中(本体に水が入った状態)に本体を倒してしまったときは、差込プラグを抜いて、お買いあげの販売店、または「シャープお客様ご相談窓口」へ点検・依頼してください。

18

32

こんなときは？ (つづき)

こんなとき	お調べください	参照ページ
電気代(目安)表示 1日(24時間)電気代(目安)はどのように表示されるの？ 電気代が変わらない。	<ul style="list-style-type: none"> ●現在の運転状態を1日24時間続けた場合の電気代(目安)をお知らせします。 ●自動エコ運転中は、お部屋の状態によって風量が切り換わるため、現在の風量で24時間運転を続けた場合の電気代(目安)を表示します。 ●プラズマクラスターシャワー運転は、60分間で自動的に直前の運転に戻りますが、電気代表示はプラズマクラスターシャワー運転を24時間続けた場合の電気代(目安)を表示しています。 ●電気代は、電気料金単価22円/kWh(税込)で算出しています。また、1円以下の小数点は、四捨五入して表示します。 ⇒電気料金単価は変更できます。 	15 15 15 15 15
	<ul style="list-style-type: none"> ●電気代(目安)は、現在の運転状態を1日24時間続けた場合の電気代(目安)をお知らせしています。風量切替ボタンなどで運転状態を切り替えたときに、電気代表示が変わることを確認してください。 ●湿度または温度表示になっていませんか？ ⇒湿度/温度/24H電気代切替ボタンを押して、電気代表示にしてください。 	— 15
その他 操作ができなくなった。 本体を固定して使いたい。 前回と同じ設定で運転しない。 (運転を再開したとき、プラズマクラスターシャワー運転後など) 水や加湿フィルター/トレーに赤色や黄色、白色の汚れがついた。	<ul style="list-style-type: none"> ●チャイルドロックを設定していませんか？ ⇒チャイルドロックボタンを3秒以上押して、チャイルドロックを解除してください。 	14
	<ul style="list-style-type: none"> ●ストッパー(左右2カ所)を下げて、キャスターを固定してください。必ず、左右のストッパーを同時に使用してください。 	6
	<ul style="list-style-type: none"> ●差込プラグをコンセントから抜きませんでしたか？ ⇒差込プラグをコンセントから抜くと、お買いあげの状態に戻ります。 (運転自動復帰を設定することができます) 	— 16
	<ul style="list-style-type: none"> ●水道水の中のミネラルや鉄分などがつくことがありますが、異常ではありません。 ⇒水を捨てて、加湿フィルター/トレーをお手入れしてください。 	19, 22
エラー表示 モニターが E2 を表示。 モニターが C1 C4 を表示。	<ul style="list-style-type: none"> ●加湿フィルター、トレー、ローラーがきちんと取り付けられているか確認してから、もう一度運転操作をおこなってください。 	7,18,29
	<ul style="list-style-type: none"> ●差込プラグを抜いて、1分程度してから再び差し込み、もう一度運転操作をおこなってください。 <div style="border: 1px solid black; padding: 5px; margin-top: 10px;"> <p>くり返しエラー表示になるときは、お買いあげの販売店、または「シャープお客様相談窓口」にご相談ください。</p> <p style="text-align: right;">(32 ページ)</p> </div>	—

保証とアフターサービス (よくお読みください)

修理を依頼されるときは **出張修理**

- 1 修理を依頼される前に「こんなときは？」(26~30ページ)を調べてください。
 - 「よくあるご質問」(3ページ)も併せてご覧ください。
- 2 それでも異常があるときは使用をやめて、必ず差込プラグをコンセントから抜いてください。
- 3 お買いあげの販売店にご連絡ください。

- 品名：加湿空気清浄機
- 形名：(保証書に記載の形名)
- お買いあげ日(年月日) ● 故障の状態(具体的に)
- ご住所(付近の目印も合わせてお知らせください)
- お名前 ● 電話番号 ● ご訪問希望日

便利メモ お買いあげの際に記入されると便利です。

販売店名
電話 () -
お買いあげ日 年 月 日

保証期間中

- 修理に際しましては保証書をご提示ください。保証書の規定に従って販売店が修理させていただきます。

保証期間が過ぎているときは

- 修理すれば使用できる場合には、ご希望により有料で修理させていただきます。

修理料金のしくみ

- 修理料金は、技術料・部品代・出張料などで構成されています。

技術料	故障した製品を正常に修復するための料金です。
部品代	修理に使用した部品代金です。
出張料	製品のある場所へ技術者を派遣する場合の料金です。

保証書(一体)

- **保証期間 … お買いあげの日から1年間です。**
保証期間中でも有料になることがありますので、保証書をよくお読みください。
集じんフィルター・脱臭フィルター・Ag+イオンカートリッジ・加湿フィルターは消耗品ですので、保証期間内でも「有料」とさせていただきます。

補修用性能部品の保有期間

- 当社は加湿空気清浄機の補修用性能部品を、製品の製造打切後、6年保有しています。
- 補修用性能部品とは、その製品の機能を維持するために必要な部品です。

愛情点検



長期ご使用の場合は商品の点検を! こんな症状はありませんか?

- 電源コードや差込プラグが異常に熱くなる。
- 電源コードに深いキズや変形がある。
- さわるとピリピリ電気をを感じる。
- コゲ臭いニオイがしたり、運転中に異常な音や振動がする。
- その他の異常や故障がある。

故障や事故の防止のため、使用を中止し差込プラグをコンセントから抜き、必ず販売店に点検をご依頼ください。
なお、点検・修理に要する費用は販売店に、ご相談ください。

- 左記症状がなくても、お買いあげ後5年程度たちましたら、安全のためや能力低下を防ぐため、点検をおすすめします。
点検費用については販売店にご相談ください。

お客様ご相談窓口のご案内

修理・使いかた・お手入れ・お買い物などのご相談・ご依頼、および万一、製品による事故が発生した場合は、お買いあげの販売店、または下記窓口にお問い合わせください。

ファクシミリ送信される場合は、製品の形名やお問い合わせ内容のご記入をお願いいたします。



メールでのお問い合わせなど【シャープサポートページ】

<http://www.sharp.co.jp/support/>

■よくあるご質問などもパソコンから検索できます。



使用方法のご相談など【お客様相談センター】



0120 - 078 - 178

携帯電話・PHSからもご利用いただけます。

おかけ間違いのないようにご注意ください。

受付時間 ●月曜～土曜：9:00～18:00
(年末年始を除く) ●日曜・祝日：9:00～17:00

■IP電話などからフリーダイヤルサービスをご利用いただけない場合は…

電話	FAX
06 - 6792 - 1582	06 - 6792 - 5993
〒581-8585 大阪府八尾市北亀井町3-1-72	



修理のご相談など【修理相談センター】



0120 - 02 - 4649

携帯電話・PHSからもご利用いただけます。

おかけ間違いのないようにご注意ください。

受付時間 ●月曜～土曜：9:00～20:00
(年末年始を除く) ●日曜・祝日：9:00～17:00

■IP電話などからフリーダイヤルサービスをご利用いただけない場合は…

	電話	FAX
東日本地区	043 - 299 - 3863	043 - 299 - 3865
西日本地区	06 - 6792 - 5511	06 - 6792 - 3221
沖縄地区	「那覇サービスセンター」098 - 861 - 0866 (月～金 9:00～17:40)	

持込修理、および部品購入のご相談は、下記地区別窓口でも承っております。

地区別窓口

サービスセンター/テクニカルセンターなど

■受付時間 月曜～土曜：9:00～17:40 (祝日など弊社休日を除く)

ただし、沖縄地区は月曜～金曜：9:00～17:40 (祝日など弊社休日を除く)

北海道	●札幌 011-641-4685 〒063-0801 札幌市西区二十四軒1条7-3-17	中部	●静岡 054-344-5781 〒424-0067 静岡市清水区鳥坂1170-1	近畿	●北大阪 072-634-4530 〒567-0831 茨木市鮎川5-15-3	
	●仙台 022-288-9142 〒984-0002 仙台市若林区卸町東3-1-27		●名古屋 052-332-2623 〒454-0011 名古屋市中川区山王3-5-5		●奈良 0743-53-6693 〒639-1186 大和郡山市美濃庄町492	
東北	●宇都宮 028-637-1179 〒320-0833 宇都宮市不動前4-2-41	近畿	●金沢 076-249-2434 〒921-8801 野々市市御経塚4-103	中国	●広島 082-874-8149 〒731-0113 広島市安佐南区西原2-13-4	
	●さいたま 048-666-7987 〒331-0812 さいたま市北区宮原町2-107-2		●京都 075-672-2378 〒601-8102 京都市南区上鳥羽菅田町48		●四国	●高松 087-823-4901 〒760-0065 高松市朝日町6-2-8
関東	●東京都 03-5692-7765 〒114-0013 東京都北区東田端2-13-17	近畿	●神戸 078-452-7009 〒658-0025 神戸市東灘区魚崎南町4-12-6	九州	●福岡 092-572-4652 〒812-0881 福岡市博多区井相田2-12-1	
	●多摩 042-548-1391 〒190-0023 立川市柴崎町6-10-17		●阪神 06-6422-0455 〒661-0981 尼崎市猪名寺3-2-10		沖縄	●那覇 098-861-0866 〒900-0002 那覇市曙2-10-1
	●千葉 043-298-5681 〒262-0013 千葉市花見川区横橋町1629-4		●大阪 06-6794-5611 〒547-8510 大阪市平野区加美南3-7-19			
	●横浜 045-753-4647 〒235-0036 横浜市磯子区中原1-2-23		●南大阪 072-431-1950 〒597-0062 貝塚市澤1215			

●お電話は番号をよくお確かめのうえ、お間違いのないようにおかけください。

●所在地・電話番号・受付時間などについては、変更になることがあります。(2012.04)

仕様／別売品

形名	KC-700Y5					
電源	100V 50-60Hz共用					
高濃度プラズマクラスター7000適用床面積(目安) ^{※1}	17畳(28m ²)					
運転モード	加湿空気清浄			空気清浄		
適用床面積(目安) ^{※2}	プレハブ洋室～18畳(30m ²) 木造和室～11畳(18m ²)			～31畳(51m ²)		
清浄時間	8畳を11分(「強」運転時)			8畳を9分(「強」運転時)		
風量切換	「強」	「中」	「静音」	「強」	「中」	「静音」
風量(m ³ /分)	5.3	3.5	1.5	6.8	3.5	1.5
消費電力(W) ^{※3}	42	16	4.5(4.0)	74	15	4.0(3.5)
1時間あたりの電気代(円) ^{※4}	約0.92	約0.35	約0.10(0.09)	約1.63	約0.33	約0.09(0.08)
運転音(dB)	47	38	20	53	38	20
加湿量(mL/h) ^{※5}	650	500	250	— ^{※6}	— ^{※6}	— ^{※6}
連続加湿時間(時間) ^{※7}	約5.5	約7.2	約14	—	—	—
タンク容量(L)	約3.6					
外形寸法(mm)	幅393×奥行270×高さ607 (突起部含む 幅393×奥行278×高さ607)					
質量(kg)	約9.4					
電源コード長さ(m)	1.8					

別売品 (希望小売価格2012年8月現在)

集じんフィルター(1枚)	FZ-BX70HF	2012年9月発売予定(交換用)
加湿フィルター(1個)	FZ-Y80MF	希望小売価格 2,730円(税抜価格2,600円)(交換用)
脱臭フィルター(1枚)	FZ-B70DF	2012年9月発売予定(交換用)
Ag ⁺ イオンカートリッジ(1個)	FZ-AGO1K1	2012年9月発売予定(交換用)
ペット用脱臭フィルター(1枚)	FZ-DF70K1	希望小売価格 2,310円(税抜価格2,200円)*
使い捨てプレフィルター(6枚)	FZ-PF70K1	希望小売価格 840円(税抜価格 800円)*

*詳しくはお近くの販売店、またはホームページでご確認ください。

- 本機は50Hz・60Hzいずれの地域でもご使用になれます。
転居などにより電源周波数が変わっても、部品の取り替えや、調整の必要はありません。
- 仕様欄の数値はプラズマクラスターイオン「入」のときの値です。
- ※1 商品を壁際に置いて、風量「中」運転時に、部屋中央付近(床上から高さ約1.2m)で空中に吹き出されるイオン個数が約7,000個/cm³測定できる部屋の広さです。
- ※2 適用床面積は風量「強」で運転したときの面積です。加湿空気清浄運転時は「日本電機工業会規格 (JEM1426)」に基づき、プレハブ住宅洋室の場合を最大適用床面積とし、木造和室の場合を最小適用床面積としたものです。
ただし、壁・床の材質、部屋の構造、使用暖房器具などによって適用床面積は異なりますので、お買いあげの販売店にご相談ください。空気清浄運転時は「日本電機工業会規格 (JEM1467)」に基づくものです。
- ※3 ()内の数字は、モニター「切」時での消費電力です。
- ※4 目安として1kWhあたり22円(税込)として計算しています。
- ※5 温度20℃/湿度30%の環境における加湿量です。室内の温度・湿度によって加湿量が変わります。
(温度が高い、または湿度が低いほど加湿量が多くなる。また、温度が低い、または湿度が高いほど加湿量が少なくなる)
- ※6 タンクに水が入っているときは、水は減り若干加湿します。
- ※7 温度20℃/湿度30%での時間です。ご使用の環境によっては、表示時間より長くなる場合があります。

待機時消費電力の削減について

この製品は差込プラグを差し込んだ状態では電子回路を動作させるために、約0.3Wの待機時消費電力を消費しています。省エネルギー推進のため、ご使用にならないときは差込プラグを抜いてください。

印刷物付属品 ●取扱説明書(保証書付) (1部) ※当商品は日本国内向けであり、日本語以外の説明書はありません。
This model is designed exclusively for Japan, with manuals in Japanese only.

- 交換用フィルターはお買いあげの販売店でお求めください。

ホームページからご購入いただけます。
<http://www.sharp.co.jp/kuusei/filter/>

仕様／別売品 (つづき)

形名	KC-500Y5					
電源	100V 50-60Hz共用					
高濃度プラズマクラスター7000 適用床面積(目安) ^{※1}	13畳(21m ²)					
運転モード	加湿空気清浄			空気清浄		
適用床面積(目安) ^{※2}	プレハブ洋室~14畳(23m ²) 木造和室~8.5畳(14m ²)			~23畳(38m ²)		
清浄時間	8畳を17分(「強」運転時)			8畳を12分(「強」運転時)		
風量切換	「強」	「中」	「静音」	「強」	「中」	「静音」
風量(m ³ /分)	3.4	2.4	1.0	5.1	2.8	1.0
消費電力(W) ^{※3}	20	11	3.8(3.3)	54	13	3.3(2.8)
1時間あたりの電気代(円) ^{※4}	約0.44	約0.24	約0.08(0.07)	約1.19	約0.29	約0.07(0.06)
運転音(dB)	41	35	20	51	38	20
加湿量(mL/h) ^{※5}	500	400	200	— ^{※6}	— ^{※6}	— ^{※6}
連続加湿時間(時間) ^{※7}	約6.0	約7.5	約15	—	—	—
タンク容量(L)	約3.0					
外形寸法(mm)	幅375×奥行239×高さ574(突起部含む 幅375×奥行247×高さ574)					
質量(kg)	約8.1					
電源コード長さ(m)	1.8					

別売品 (希望小売価格2012年8月現在)

集じんフィルター(1枚)	FZ-BX50HF	2012年9月発売予定(交換用)
加湿フィルター(1個)	FZ-Y80MF	希望小売価格 2,730円(税抜価格2,600円)(交換用)
脱臭フィルター(1枚)	FZ-B50DF	2012年9月発売予定(交換用)
Ag+イオンカートリッジ(1個)	FZ-AG01K1	2012年9月発売予定(交換用)
ペット用脱臭フィルター(1枚)	FZ-DF50K1	希望小売価格 2,100円(税抜価格2,000円)*
使い捨てプレフィルター(6枚)	FZ-PF70K1	希望小売価格 840円(税抜価格 800円)*

*詳しくはお近くの販売店、またはホームページでご確認ください。

シャープはエコポジティブ。



◎モニター消灯でさらなる省エネ

- ・モニター明/暗/切ボタンを押して、「モニター」を消灯すると、消費電力を約0.5W低減できます。(1日あたり約0.25円)

◎こまめに「後ろパネル」のお手入れを!

- ・「後ろパネル」に付着したホコリを、こまめに掃除することで高い清浄効果を維持できます。

メ 毛

A series of horizontal lines for writing, consisting of a solid top line, a dashed midline, and a solid bottom line. This pattern repeats down the page.

お問い合わせ先

お問い合わせの前にもう一度「よくあるご質問」(3ページ)、
「こんなときは」(26～30ページ)をご確認ください。

パソコン



メールでのお問い合わせなど
【シャープサポートページ】

シャープ お問い合わせ

検索

<http://www.sharp.co.jp/support/>

お電話



使用方法のご相談など
【お客様相談センター】



0120-078-178

※詳しくは、取扱説明書32ページをご覧ください



修理のご相談など
【修理相談センター】



0120-02-4649

※詳しくは、取扱説明書32ページをご覧ください

シャープ株式会社

本 社 〒545-8522 大阪市阿倍野区長池町22番22号
健康・環境システム事業本部 〒581-8585 大阪府八尾市北亀井町3丁目1番72号



生産管理用コード