

# SHARP®

加湿空気清浄機 **床置型**

## 取扱説明書

形名

ケイ シー

ティーエイチ

# KC-50TH3



プラズマクラスター 7000 \*1

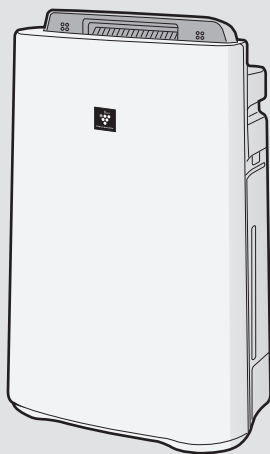

\*1 当技術マークの数字は、商品を壁際に置いて、「中」運転時にプラズマクラスター適用床面積の部屋中央(床上1.2m)で測定した1cm<sup>2</sup>当たりのイオン個数の目安です。

お買いあげいただき、まことにありがとうございました。この取扱説明書(保証書付)をよくお読みのうえ、正しくお使いください。

ご使用前に「安全上のご注意」を必ずお読みください。この取扱説明書(保証書付)は、いつでも見ることが出来る所に必ず保存してください。



プラズマクラスターロゴおよびプラズマクラスター、Plasmaclusterは、シャープ株式会社の登録商標です。

### 製品登録のお願い

シャープの会員サービス〈COCORO MEMBERS〉に製品登録いただくと、消耗品(フィルターなど)や製品に関するサポート情報などをご覧いただけます。(登録無料)

<https://iclub.sharp.co.jp/kkc/>



この製品は業務用には使用しないでください。

## もくじ

ページ

### はじめに

#### 特長

よくあるご質問

安全上のご注意

各部のなまえ

ご使用前に

- フィルターの取り付け
- 設置について
- タンクに水を入れる

2

3

4

6

8

9

### 使いかた

#### 運転のしかた

- 運転する/停止する
- パワフル吸じん運転
- 加湿運転
- 風量切換

10

11

#### 便利な機能

- プラズマクラスターイオン入/切
- モニター点灯/消灯
- 運転自動復帰
- センサー感度の調整

12

13

### お手入れ

#### お手入れ

- フィルターについて
  - ・ 加湿フィルター
  - ・ 集じんフィルター
  - ・ 脱臭フィルター
- フィルターお手入れランプが点灯したとき
- タンク
- 汚れがひどいとき、ニオイが気になるとき

14

15

16

18

#### 消耗品の交換

- ・ 加湿フィルター
- ・ 集じんフィルター
- ・ 脱臭フィルター
- ・ Ag<sup>+</sup>イオンカートリッジ

20

### 必要なとき

こんなときは?

仕様/別売品

保証とアフターサービス

お客様ご相談窓口のご案内

21

25

26

27

裏表紙

# 特長

ページ の数字は、主な説明のあるページを示しています。

## プラズマクラスター空気清浄機で、1年中の空気



### 高濃度プラズマクラスター7000\*1搭載

- ・自然界にあるのと同じイオン
- ・作用メカニズムも解明\*2
- ・もちろん安全性も確認済み\*3

プラズマクラスター空気清浄機の効果についてはホームページからご確認いただけます  
<http://www.sharp.co.jp/kuusei/>



プラズマクラスター7000 \*1

### ●プラズマクラスターで静電気を抑え、ホコリなどの付着を抑えながら独自循環

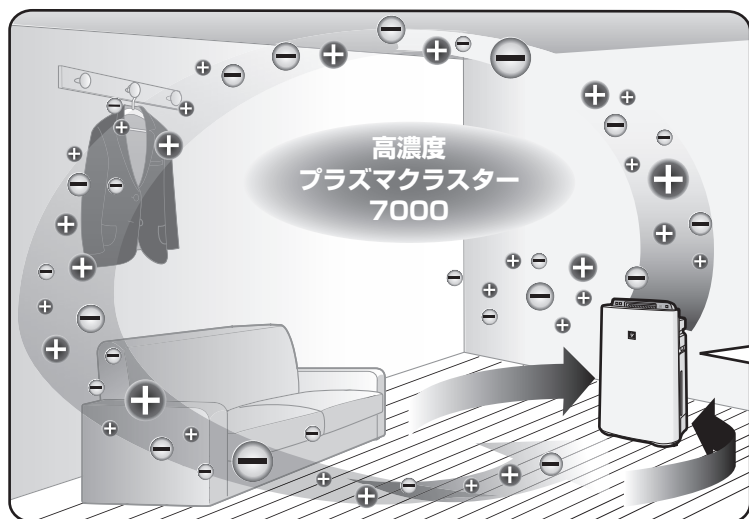

気になるニオイや微小な粒子を  
高性能フィルターでしっかり

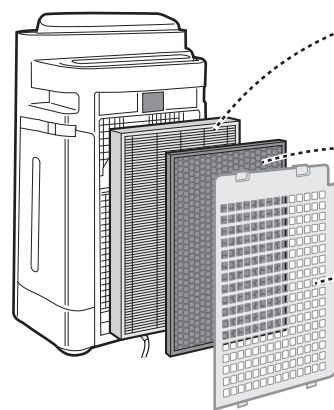

### ●毎日のご使用に

#### おまかせ運転 (10ページ)

ニオイ、湿度、温度の3つのセンサーでお部屋の状態に適した風量・湿度に自動でコントロールする毎日の暮らしにおすすめの、かしこい運転です。

### ●季節や使用シーンに合わせた便利な機能

#### パワフル吸じん運転 (10ページ)

急な来客時など、室内の空気の汚れを素早くキレイにしたいときにおすすめ。より多くの微小な粒子を素早く吸じんします。

#### おやすみ運転 (11ページ)

就寝中などにおすすめの音を静かに抑えた自動運転。室内が乾燥しているときも静かに加湿しながら運転します。

\*1 表紙の注釈を参照してください。

\*2 ドイツアーヘン応用科学大学 アートマン教授(ウイルス・カビ菌・菌)  
広島大学大学院 先端物質科学研究科(ダニのふん・死がいのアレル物質)

\*3 (株)LSIメディエンス

# よくあるご質問

## の悩みに応えます！

### 気流でパワフル吸じん

#### キャッチ

… HEPAフィルター(集じんフィルター)  
0.3 $\mu$ mのハウスダストを99.97%\*以上集じんする高性能のフィルターです。

※フィルターの除去性能です。  
部屋全体への除去性能とは異なります。

#### ダブル脱臭フィルター

活性炭に化学吸着剤を加えて、汗臭などもしっかり吸着。

#### ホコリブロックプレフィルター(後ろパネル)

大きなホコリを入り口でブロック。付けたまま簡単にお手入れできます。

#### 花粉モード (11ページ)

花粉、黄砂、PM2.5が気になる時期におすすめ。風量を上げて、花粉やホコリを素早く取り除きます。

**Q** 水を入れないと使えないの？  
加湿せずに空気清浄運転だけで使えるの？

**A** 水を入れなくてもご使用いただけます。加湿が必要なときにタンクに水がない場合は、給水ランプが赤点滅して給水をお知らせします。(7ページ)  
給水ランプの赤点滅が気になる場合は、運転中に加湿ボタンを押して加湿運転を「切」にしてください。(11ページ)

**Q** 蒸気(湯気)が見えないけど加湿してるの？  
加湿しすぎることはないの？

**A** 水を沸騰させて蒸気(湯気)を出す方式ではなく、加湿フィルターに風を当てて、湿った空気を出す「気化方式」のため、蒸気(湯気)は見えません。  
ヒーターを使用していないので、電気代が安く、湿度が高くなると加湿量を抑えるため、加湿しすぎることはありません。

**Q** 吹き出す風が冷たい？肌寒い？

**A** 水が気化するときに、お部屋の空気の熱をうばうため、室温より低い温度の風が吹き出します。お部屋の広さによっては、冷たく感じる場合があります。  
(室温20℃、湿度30%のとき、吹き出す風の温度は約15℃)  
当商品は、高濃度プラスマクラスターイオンをお部屋に効率よく届けるために、後ろななめ方向と前方向に同時に風を吹き出します。このため、設置場所によって肌寒く感じることがあります。  
(肌寒く感じるときは設置場所を移動してください)

**Q** 水道水を使わないといけないの？

**A** 塩素処理されており、雑菌が繁殖しにくいからです。  
水道水以外の水(井戸水・浄水器の水・ミネラルウォーターなど)を使用すると、カビや雑菌が繁殖しやすくなります。やむを得ずご使用になる場合はこまめにお手入れしてください。

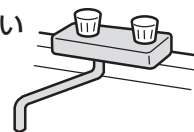

**Q** 吹出口からニオイがするのはなぜ？

**A** トレーの水に雑菌が繁殖したときや、加湿フィルターに水道水中のミネラル成分が付着すると、お部屋のニオイ成分を吸着し、加湿フィルターが乾くときにニオイがする場合があります。  
⇒トレーや加湿フィルターのお手入れをしてください。

(14～19ページ)

また強いニオイがある環境で使用したとき、フィルターにニオイが付着し、ニオイがすることがあります。  
⇒フィルターの交換が必要になる場合があります。(20ページ)

# 安全上のご注意

必ずお守りください

人への危害、財産への損害を防ぐため、お守りいただくことを説明しています。

■誤った使いかたで生じる内容を次のように区分して、説明しています。



**警告** 「死亡、または重傷を負うおそれがある」内容。



**注意** 「軽傷を負う、または財産に損害を受けるおそれがある」内容。

■お守りいただく内容の種類を次の図記号で説明しています。



してはいけないこと。



しなければいけないこと。



## 警告

火災や漏電、感電、大けがを防ぐ

### 差込プラグや電源コードは



- 配線器具の定格を超える使いかたや交流100V以外では使わない  
日本以外では使わない  
(火災・感電の原因)
- 電源コードを傷付ける・加工する・無理に曲げる・引っ張る・ねじる・束ねる・高温部に近づけるなどしない  
(電源コードが破損し、火災・感電の原因)
- 重いものを載せたり挟み込ませない  
(電源コードが破損し、火災・感電の原因)
- 電源コードや差込プラグが傷んだり、コンセントの差し込みがゆるいときは、使わない  
(火災・感電・ショートの原因)
- ぬれた手で抜き差ししない  
(感電の原因)



- 差込プラグのホコリは定期的にとる  
(ホコリがたまると、湿気などで絶縁不良になり火災・感電の原因)

### お手入れ時は



プラグを抜く

- お手入れ・点検・移動時には必ず運転を停止し、差込プラグを抜く  
(感電・けがの原因)

### 異常時(こげくさいニオイなど)は



- 運転を停止して、差込プラグを抜く  
(発煙・発火・感電・けがの原因)  
すぐに差込プラグを抜いて、お買いあげの販売店、または「お客様ご相談窓口」へ点検・修理を依頼してください。

27ページ

### ご使用時は



- 吸込口・吹出口に指や棒などを入れない  
(感電・故障の原因)
  - 改造はしない  
また、修理技術者以外は、分解・修理をしない  
(火災・感電・けがの原因)  
修理は、お買いあげの販売店、または「お客様ご相談窓口」へ依頼してください。
- 27ページ
- お茶や水などをこぼさない  
水につけたり、水をかけたりしない  
本体に直接水を入れない  
(本体内部に水が入り、感電・ショート・発火の原因)
  - 幼児の手の届く範囲では使用しない  
(感電・けがの原因)



## 注意

漏電やけがを防ぎ、財産を守る

### 差込プラグや電源コードは



プラグを抜く

- 電源コードは必ず差込プラグを持って抜く  
(火災・感電・ショートの原因)

- 長時間使わないときは、必ず差込プラグをコンセントから抜く  
(絶縁劣化による感電・漏電・火災の原因)

### ご使用時は



- 可燃性のものや火のついたたばこ・線香などを吸込口に近付けない  
(発火の原因)
- ベンジン、シンナーで拭いたり、殺虫剤をかけない  
(ひび割れ・感電・火災の原因)
- 室内くんじょうタイプ(発煙型)の殺虫剤使用時は運転しない  
機械内部に薬剤成分が蓄積し、その後吹出口から放出されて、健康に良くないことがあります。殺虫剤の使用後は、十分に換気してから運転してください。
- 本体の上に乗る・寄りかかるなどしない  
(転倒によるけがや、故障の原因)
- 美術品や学術資料などの保存、業務用などの特殊用途には使わない  
(保存品の品質低下の原因)

- 加湿フィルターを本機以外では、絶対に使用しない
- 水道水以外は使わない  
また、40℃以上のお湯やアロマオイル・化学薬品・汚れた水・洗剤・芳香剤を入れない  
(ひび割れ・水もれ・異臭の原因)
- 本体を傾けたり、不安定な場所や高い所に置かない  
(転倒によるけが・故障・水もれの原因)
- トレー内の水を飲まない、飲ませない  
(体調不良の原因)
- 浴室など、湿気の多い場所・水のかかる場所で使わない  
(火災・感電・故障の原因)



- 移動させるときは、必ず運転を停止し、タンクとトレーを抜いて、側面の本体取っ手をしっかり持つ (水もれの原因)  
吹出口(前)やルーバーを持って移動させない  
(故障・破損・けがの原因)

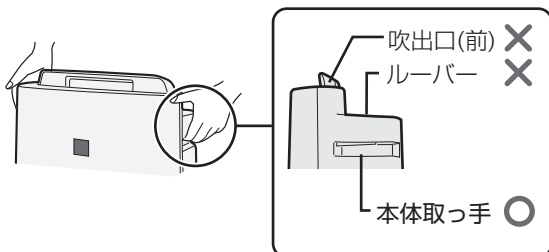

- フィルター、タンク、トレーは取り付けて運転する  
(清浄効果が得られない。また、故障の原因)

- 燃焼器具と一緒に運転するときにはこまめに窓を開け、換気をする  
当製品は、一酸化炭素などの有害物質を除去するものではありません。  
(換気が不十分の場合、酸素不足による窒息の原因)
- タンクおよびトレーの水は、定期的に新しい水道水と入れ替え、常に清潔を保つよう、お手入れする (9, 16~19 ページ)  
加湿機能を使用しないときは水を捨てる  
(カビや雑菌が繁殖し悪臭の原因、水もれの原因)  
まれに体質によっては過敏に反応し、健康を害することがあります。  
この場合は、医師にご相談ください。

# 各部のなまえ

## 本体/操作部/表示部

### 操作部

#### 加湿ボタン/ランプ(黄緑)

(フィルターお手入れリセットボタン兼用) 11, 17 ページ

#### フィルターお手入れランプ(橙)

16~17 ページ

#### 風量ボタン/ランプ(黄緑)

(プラズマクラスターイオン入/切ボタン兼用) 11, 12 ページ

#### プラズマクラスターイオンランプ(青)

12 ページ

#### 現在湿度(目安)表示ランプ(黄緑)

お部屋の湿度を3段階で表示。

(例)現在湿度(目安)50%の場合

- お好みの湿度に設定することはできません。
- 除湿することはできません。

低：39%以下      適湿：40~65%      高：66%以上

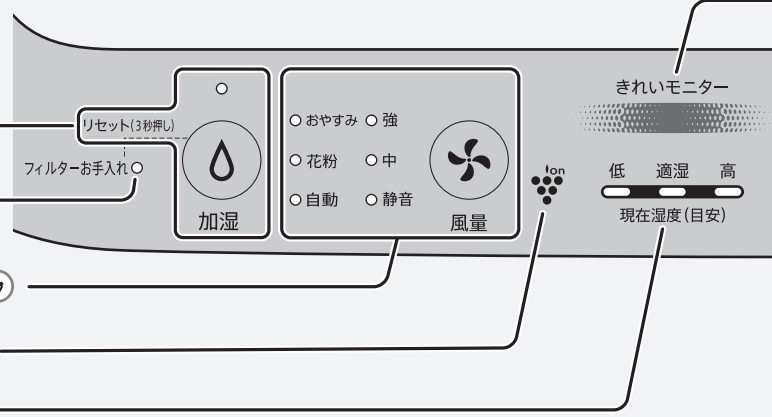
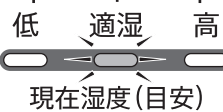

### 前面

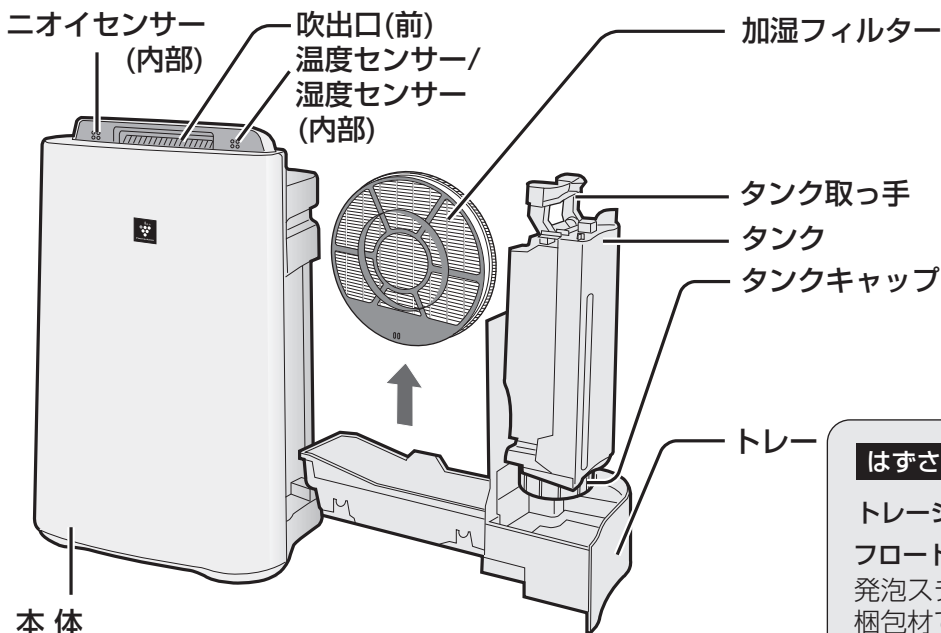

#### はずさないで!

加湿運転しないときも、必ず取り付けて運転してください。

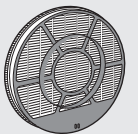

#### Ag+イオンカートリッジ

タンクキャップ



#### はずさないで!

トレイシキリ  
フロート  
発泡スチロールは梱包材ではありません。

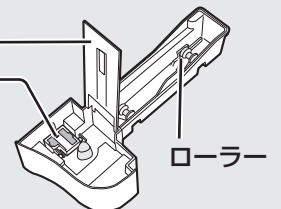

★印があるボタンを押すと、運転を開始します。

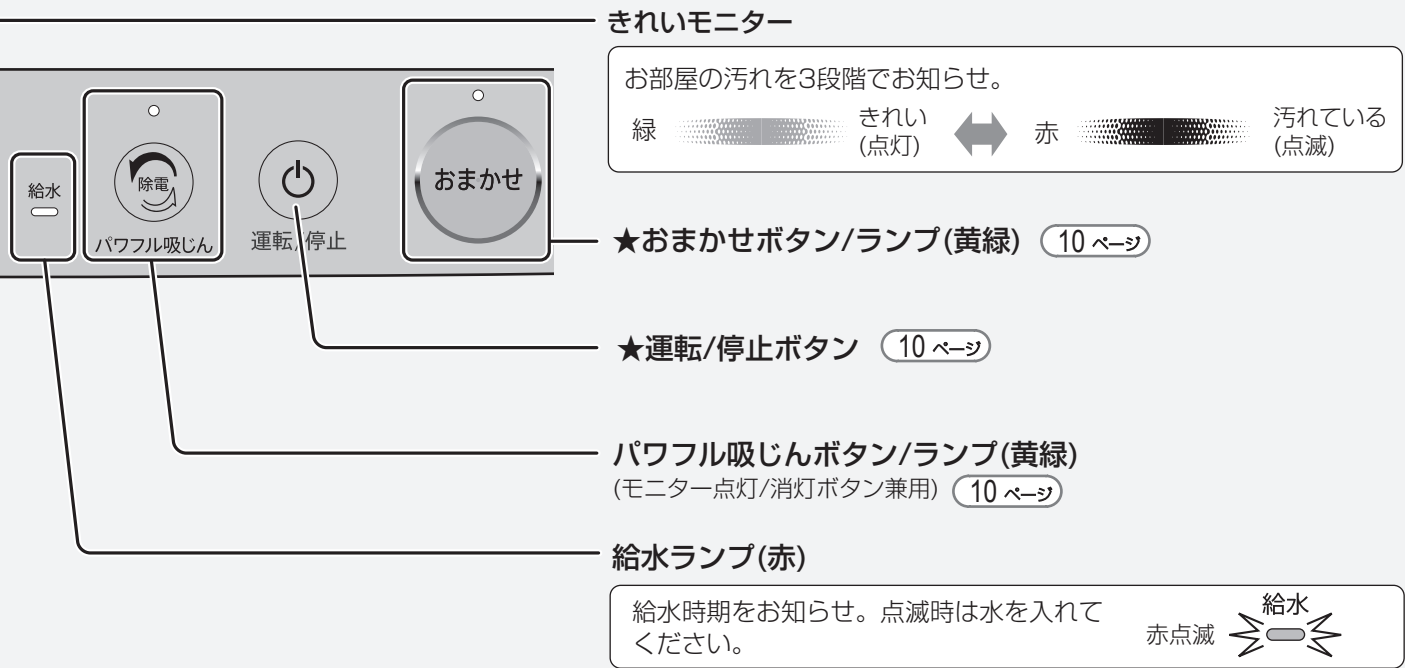
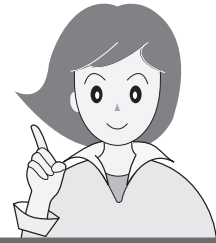

背面

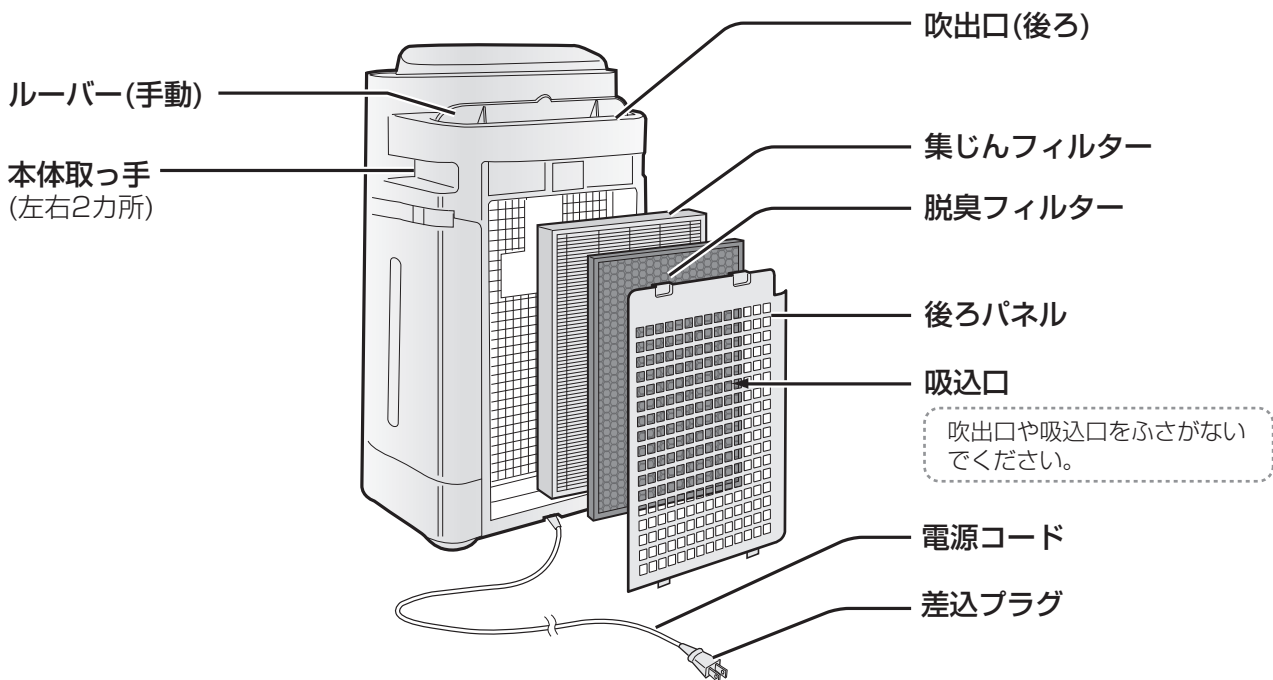

# ご使用前に

## フィルターの取り付け

差込プラグをコンセントに差し込む前に、取り付けてください

1

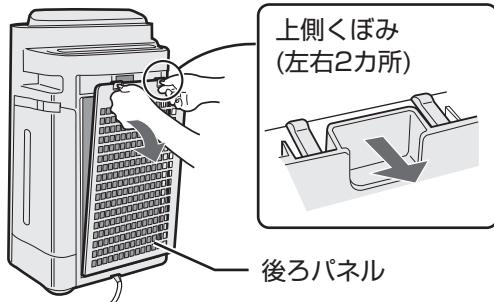

後ろパネルをはずし、フィルターを取り出す

- 本体の中にフィルター(2種類)が入っています。

2

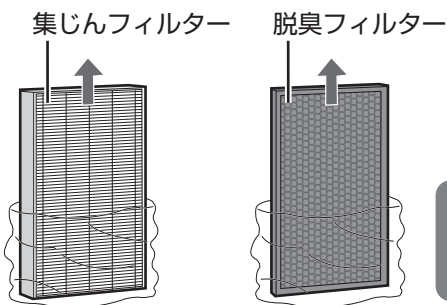

フィルター(2種類)を袋から取り出す

- 集じん・脱臭フィルターは、絶対に水洗いしないでください。(フィルター機能を失います)

3

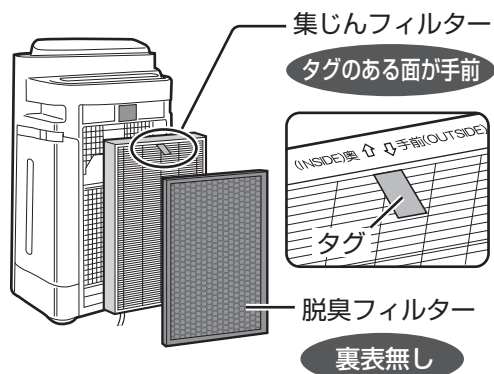

集じんフィルター、脱臭フィルターの順に取り付ける

- 集じんフィルター(厚みのある方)は、タグのある面を手前に取り付けてください。裏表を逆に取り付けると清浄効果が得られません。
- 脱臭フィルターには裏表はありません。
- 集じんフィルターのタグを脱臭フィルターの手前まで引き出しておく、取りはずしの際に便利です。

集じんフィルター

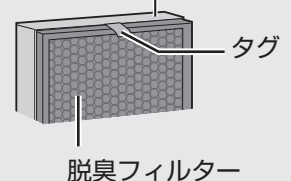

4

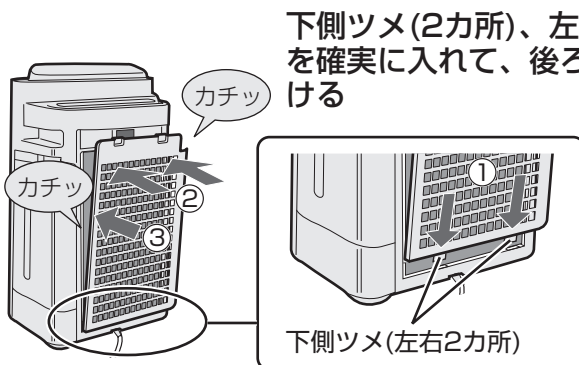

下側ツメ(2カ所)、左側面ツメ(1カ所)を確実にに入れて、後ろパネルを取り付ける

下側ツメ(左右2カ所)



## 設置について

本体を最適な場所に設置してください

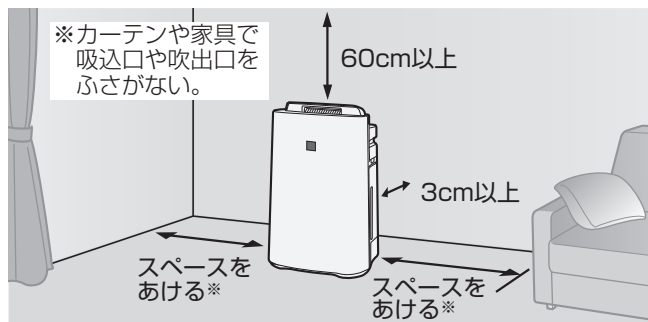

壁に3cmまで近づけた状態で使用しても、集じん能力は変わりませんが、周辺の壁や床が汚れるおそれがありますので、できるだけ離してください。

- 約0～35℃のお部屋で使用する  
結露や凍結によるフィルター寿命の低下や故障の原因。
- 直射日光の当たる場所から離す  
変形、変質、変色の原因。
- 熱や蒸気が発生する製品（暖房器具、炊飯器、電気ポットなど）や窓の近くには置かない  
変形、変質、変色やセンサーの誤作動の原因。
- 丈夫な場所に置く  
床の凹みや傷の原因。
- 本体周辺の壁や家具が汚れる場合は壁から十分に離して使用する
- 同じ場所で長時間ご使用の場合は、製品下部の床や周辺の壁などの汚れに注意する  
ときどき製品を移動し、床なども清掃する。
- テレビやラジオにノイズが入ったり電波時計が正しく時刻表示しないときは、テレビ、ラジオ、電波時計などからできるだけ離してください。

ご使用前に

## タンクに水を入れる

加湿運転をするときは、タンクに水道水を入れてください

1



タンク取っ手を下に押した後、手前に引いてタンクを取り出す

- 水がこぼれないよう、注意してください。

2

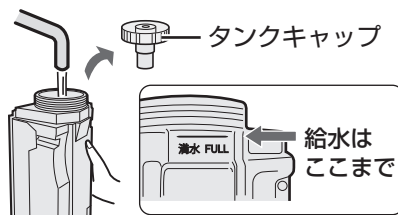

タンクキャップをはずし、タンクに水道水を入れる

- タンク内に少量の水が残ります。給水前に水を捨てた後、振り洗いをしてください。

18 ページ

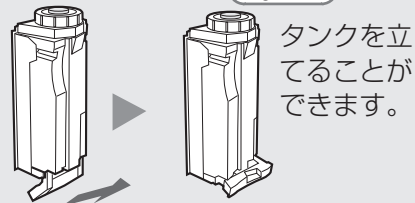

3



タンクキャップを締める

- しっかり締め、水もれないことを確認してください。

4

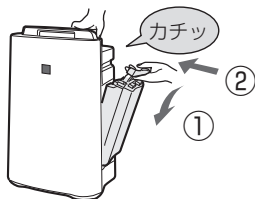

タンクを本体に取り付ける

- タンクの周りの水滴は、必ず拭き取ってください。
- 指を挟まないよう、注意してください。
- 本体が動かないように、しっかり押さえて取り付けてください。

本体に水を入れた後は、傾けたり、激しく動かすと水がこぼれるおそれがあります。

ご注意

- 水道水以外は使わない。(雑菌が繁殖する原因)
- 40℃以上のお湯やアロマオイル・化学薬品・汚れた水・洗剤・芳香剤などを入れない。(ひび割れ・水もれ・異臭の原因)

# 運転のしかた

差込プラグを  
コンセントに差し  
込んでください。



## 運転する/停止する

ルーバーを開ける(手動)

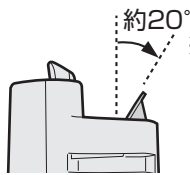
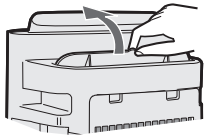

約20°  
※後ろななめ  
約20°に  
開きます。

**ご注意**

- 無理に力を加えないでください。  
※手動式ですので、運転後も自動では閉じません。

運転



または



運転/停止

運転中に運転内容  
を変更できます。



加湿

風量

### おまかせボタンについて

- お部屋に適した風量・湿度に自動でコントロールします。(おすすめの運転です)
- おまかせ運転中は
  - ・ 風量ランプと加湿ランプは消灯します。
  - ・ おまかせボタンを押したり、運転内容を変更すると、おまかせ運転が解除されます。

おまかせ

### 運転/停止ボタンについて

- 前回の運転内容で運転します。(ただし、パワフル吸じん運転中に停止した場合は、その直前の運転内容で運転します) 差込プラグを差し込み後に初めて運転するときは、おまかせ運転をします。
- 加湿が必要なときにタンクに水がない場合は、給水ランプが赤点滅して給水をお知らせします。

停止



運転/停止

## パワフル吸じん運転

室内の空気の汚れを素早くきれいにしたいとき

(運転中に)



パワフル吸じん



直前の運転に  
戻る

- 室内に入り込む細かいホコリを素早く除去したいとき。
- 帰宅時の花粉対策
- 掃除機をかけるとき・かけた後
- 洗たく物を取り込むとき
- 生活臭を素早く除去したいとき
- 料理後や部屋干し時のニオイ対策

- 約10分間、最大風量でプラズマクラスターイオンを放出し、静電気を抑えながら集じんします。その後50分間は風量を強めた自動運転で、花粉やホコリを素早く取り除きます。(風量はおまかせ運転より強めです)

停止



運転/停止

**ご注意**

- パワフル吸じん運転中にもう一度ボタンを押すと、「ピピッ」と鳴って直前の運転に戻ります。
- 加湿「入」運転中にタンクの水がなくなると、給水ランプが赤色に点滅し、加湿せずに運転します。(適した湿度になっているときは、赤色に点滅しません)
- パワフル吸じん運転中は、プラズマクラスターイオンを「切」に設定できません。

# 加湿運転

適した湿度になるよう加湿します

入/切

(運転中に)

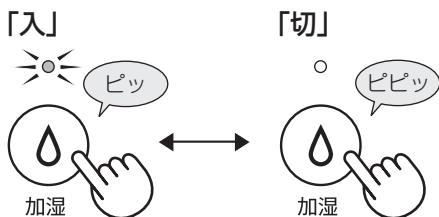

- 運転中に押すと、加湿の入/切を切り換えます。
- お好みの湿度には設定できません。

給水ランプが点滅しているときは、赤点滅 給水 水を入れてください。



- 表のように湿度を調節します。( ( )内は風量「おやすみ」時)
- 風量「静音」・「中」・「強」時は、お部屋の温度・湿度によらず、連続加湿します。

お部屋の温度	適した湿度
～18℃	65%(65%)
18℃～24℃	60%(65%)
24℃～	55%(60%)

- 加湿「入」で運転中にタンクの水がなくなると、給水ランプが点滅し、加湿せずに空気清浄運転を続けます。(適した湿度になっているときは、赤色に点滅しません)

ご注意

- お部屋の広さや状態によっては、適した湿度にならなったり上がり過ぎることがあります。
- 適した湿度にならないとき…風量「強」または風量「中」で運転してください。
- 適した湿度を超えると…加湿運転を「切」にしてください。

# 風量切換

設定

- おやすみ ○強
- 花粉 ○中
- 自動 ○静音



(運転中に)  
お好みの風量を選ぶ

- パワフル吸じん運転時は風量を変更することができません。

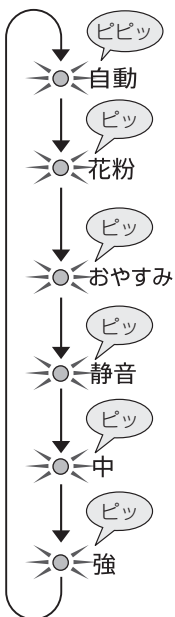

- 自動** 自動でお部屋の状態に適した風量にしたいときに
- 花粉** 花粉やホコリの多い時期に風量を強めた自動運転で花粉やホコリなどを素早くきれいにします。(風量は「自動」より強めです)
- おやすみ** 就寝時など、静かに自動運転したいときに風量「自動」より、音を静かに抑えた自動運転をします。(室内が乾燥しているときも、静かに加湿しながら運転します)
- 静音** 風量「静音」連続で静かに運転します。<sup>\*1</sup>
- 中** 風量「中」連続で運転します。<sup>\*1</sup>
- 強** 風量「強」連続で運転します。<sup>\*1</sup>(運転音は大きくなります)

※1 風量「静音」「中」「強」で加湿「入」設定時は、お部屋の温度・湿度に関わらず、連続で加湿します。

運転のしかた

# 便利な機能

## プラズマクラスターイオン( )入/切

プラズマクラスターイオンの入/切を設定したいときに

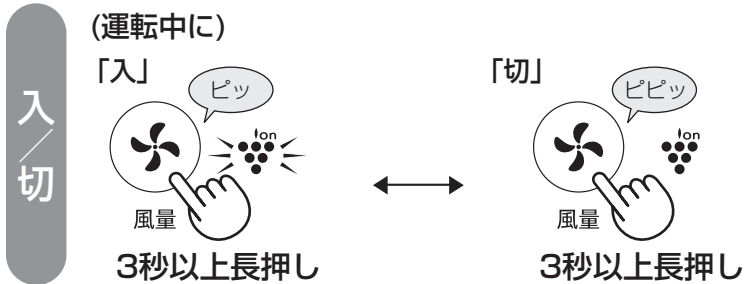

## モニター点灯/消灯

きれいモニターやプラズマクラスターイオンランプ、現在湿度(目安)表示ランプがまぶしいときに



### ご注意

- 「消灯」に設定している場合に運転を停止し、運転を再開したときは、3秒間点灯後、「消灯」で運転します。

## 運転自動復帰

停電後、電力が復帰したときに、自動的に運転を再開させたいときに

設定

(運転停止中に)



パワフル吸じん

3秒以上長押し

⇒○⇐強

⇒○⇐中

⇒○⇐静音

強、中、静音ランプが10秒間点灯すれば設定完了です。

- 運転中に差込プラグが抜けたり、ブレーカーが落ちたときでも、通電を再開すれば直前の運転モード・設定で運転を再開します。
- 工場出荷時は、設定されていません。

解除

(運転停止中に)



パワフル吸じん

3秒以上長押し

## センサー感度の調整

1

(運転停止中に)



風量

3秒以上長押し

- 風量ランプが現在設定しているセンサー感度を表示します。(工場出荷時は「標準」です)
- 押すたびに、次のように変わります。

2



風量

(8秒以内に)  
お好みの  
センサー感度  
を設定する

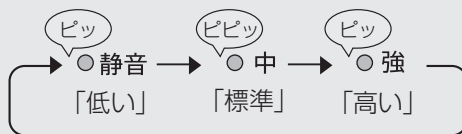

完了



運転/停止

- 8秒間操作しない場合、自動的に調整は完了します。
- センサー感度の設定は、差込プラグを抜いた場合も、記憶しています。

### センサーが感知するもの

タバコや線香のニオイ・化粧品・アルコール・スプレー類などのニオイ。

きれいモニターが

たびたび「赤」になるとき……「低い」に調整  
「緑」のまま変わらないとき……「高い」に調整

# お手入れ

## フィルターについて

空気清浄機は、お部屋全体のホコリやニオイ成分を集める機器です。  
芳香剤・アロマオイル・タバコや焼肉など強いニオイのある環境でお使いになると、フィルターにニオイが付着し、数週間から数カ月でニオイが発生する場合があります。  
強いニオイがある環境ではお部屋の換気と併用してお使いいただくことをおすすめします。  
(ニオイはホコリに比べて、除去するのに時間がかかります)

### 加湿フィルター

1カ月に1回程度

トレーから水を吸い上げ、気化させることで、通過した空気を加湿します。

水道水中のミネラル成分が付着すると、お部屋のおい成分を吸着し、加湿フィルターが乾くとき(加湿運転停止時)に嫌なニオイを放出することがあります。

(水質など環境によって異なります)

こんなときは、加湿フィルターのお手入れをしてください。(19ページ)

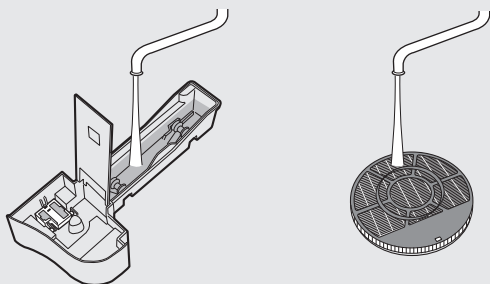

フィルターお手入れランプの点灯にかかわらず、こまめに加湿フィルターやトレーなどを水洗いすると、ミネラル成分が付着しにくくなり、ニオイの発生を抑えることができます。

### トレーの取りはずしかた

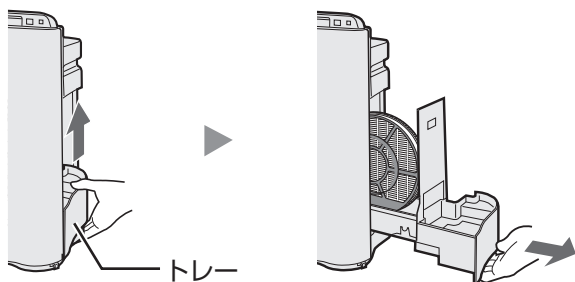

少し持ち上げる

引き出す

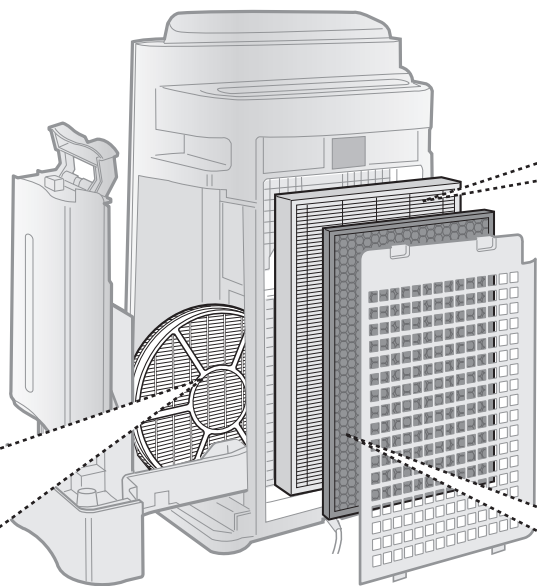

本体やフィルターのお手入れに次のものは使わないでください。

(表面を傷めたり、内部(精密部)に液が浸透すると故障の原因)

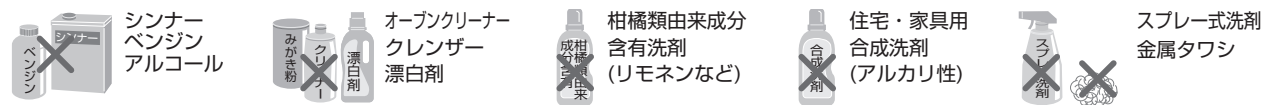

吹出口からニオイがしたり、ニオイが取れにくいときは、  
集じんフィルターと脱臭フィルターを同時にお手入れしてください。

## 集じんフィルター

PM2.5、花粉、アレル物質(ダニのふん・死がい)、カビ菌、ホコリ・チリ、タバコの煙(粒子)、ペットの毛などを捕集します。

お部屋の細かい粉じんやホコリを集めるため変色(灰色、黄土色など)することがありますが、異常ではありません。お手入れしていただくことで、集じんフィルターが長持ちします。

タグのある面を

### 軽く吸い取る

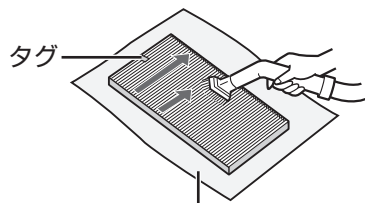

新聞紙などを下に敷くと  
周りが汚れません。



### 水洗い・天日干しは絶対にしない

(フィルターの機能を失います)

- お手入れするのは、タグのある面だけです。反対側の面は、絶対に掃除しないでください。
- フィルター表面についたホコリを取り除きます。
- フィルターは破れやすいので、力を入れないよう十分に注意してください。

## 脱臭フィルター

タバコの煙(ニオイ)、トイレのニオイ、生ゴミのニオイ、ペットのニオイなどの生活臭を吸着します。

大量のニオイ成分を取り込むと、脱臭フィルターからニオイが発生することがあります。お手入れしていただくことで、脱臭フィルターが長持ちします。

### 軽く吸い取る

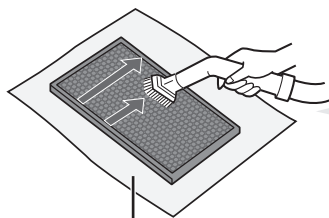

新聞紙などを下に敷くと  
周りが汚れません。



### 水洗い・天日干しは絶対にしない

(フィルターの機能を失います)

- 両面お手入れできます。
- フィルターに力を加えすぎると、割れてしまうことがあるので取り扱いには十分に注意してください。
- フィルター上の、ニオイがついたホコリを取り除きます。

ご注意

- 有害なガス成分(タバコの一酸化炭素など)・常時発生し続けるニオイ成分(ホルムアルデヒドなどの建材臭・ペット自体のニオイなど)のすべてを除去することはできません。

# お手入れ(つづき)

フィルターお手入れランプが点灯したとき

※運転時間が約720時間

## お手入れ箇所

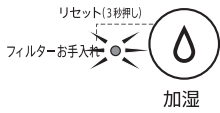

下記の手順にしたがってお手入れをしてください。

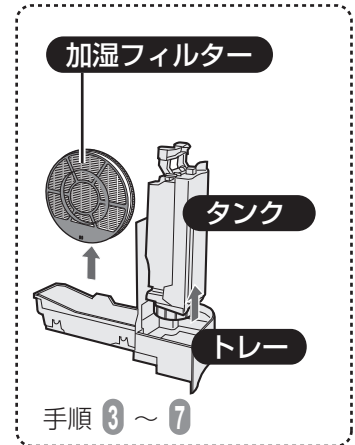
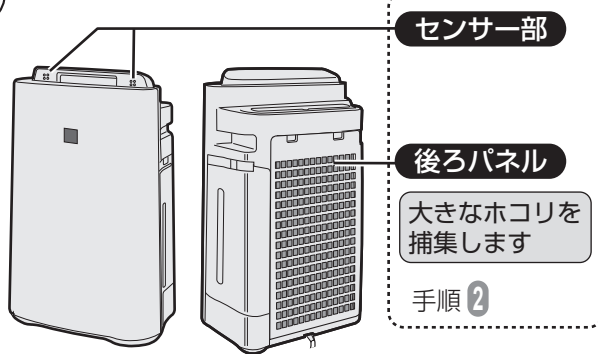

ランプの点灯にかかわらず1か月に1回程度お手入れすると、清潔にご使用いただけます。

タンクに水を入れて使用したときに、お手入れしてください。

1

抜く



差込プラグを抜く

2

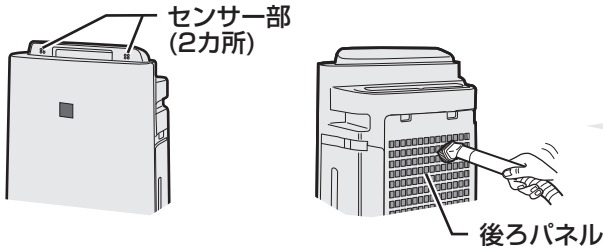

センサー部・後ろパネルのホコリを掃除機で吸い取る

- 後ろパネルの汚れがひどいとき  
つけ置き洗い (19ページ)

ご注意

- お手入れの際、後ろパネルに力を加えすぎないようにご注意ください。  
(フィルター部破損のおそれ)

タンクに水を入れて使用したとき  
→ 手順③～⑦ お手入れ後

水を使用していないとき  
→ お手入れ後

3



タンクを取り出し、タンクに少量の水を入れて、振り洗いをする

- タンクの汚れがひどいときのお手入れ (18ページ)

タンク取っ手を押し手前に引く



# 警告



お手入れ時は、必ず運転を停止し、差込プラグを抜く

【感電やけがの原因】

(1日24時間使用して1ヵ月)で点灯します。

4

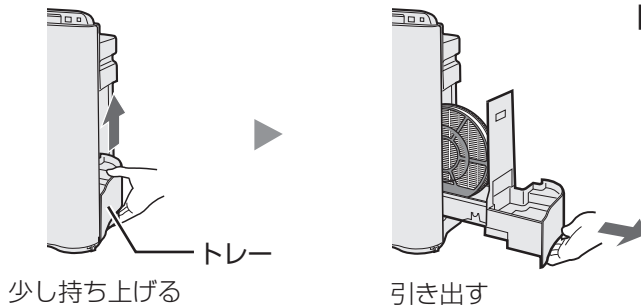

トレーを取りはずす

少し持ち上げる

引き出す

5

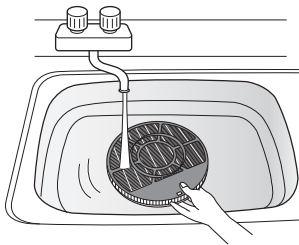

加湿フィルターを水洗いする

- 加湿フィルターはトレーに入れたままシンクへ持って行ってください。
- 分解しないで洗ってください。
- 水あかや白い固まりが取れにくい場合のお手入れ (19ページ)

6

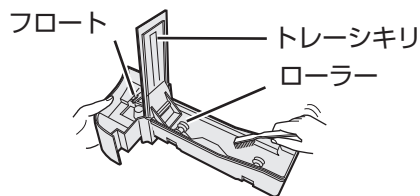

トレーを水洗いする

- トレーの水は定期的に捨ててください。(カビや雑菌の繁殖のおそれ、悪臭の原因)
- 水あかが取れにくい場合のお手入れ

(19ページ)

トレーシキリ・フロート・ローラーは取りはずさないでください。(水もれ・故障の原因)はずれたとき (21ページ)

7

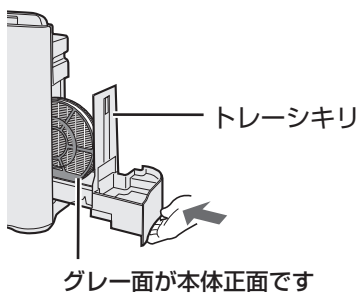

お手入れ後、逆の手順で本体に元通りに取り付ける

- 加湿フィルターは前後を正しく取り付けてください。
- トレーシキリはゆるめに取り付けてあります。異常ではありません。

グレー面が本体正面です

お手入れ後



3秒以上長押し

差込プラグをコンセントに差し込み、運転を開始して加湿ボタン(フィルターお手入れリセットボタン兼用)を3秒以上長押しする(フィルターお手入れランプが消灯します)

- お手入れ後は、フィルターお手入れランプが点灯していなくても、加湿ボタンを3秒以上押ししてください。

# お手入れ(つづき)

## タンク

給水のたび



少量の水を入れ  
振り洗い

汚れのひどいとき  
水洗い(右図)

- タンクキャップを下にして置かないでください。(水もれのおそれ)
- タンク取っ手を持って振り洗いしないでください。

## 汚れがひどいとき、ニオイ

### タンク

タンクキャップをはずし、タンク内とキャップを洗う。

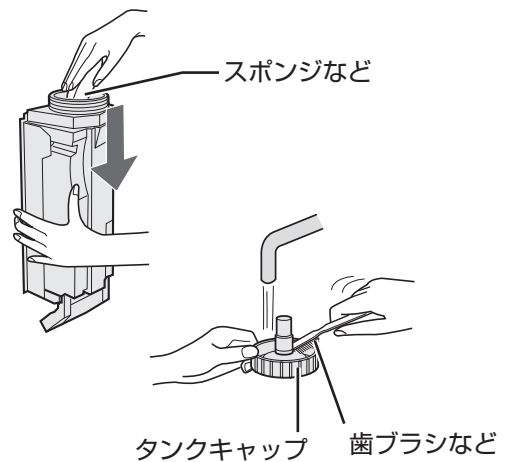

タンクキャップのゴム部分に白い汚れがつくことがあります。歯ブラシなどでお手入れしてください。

### 本体

柔らかい布で拭き取る



水洗いは絶対にしない

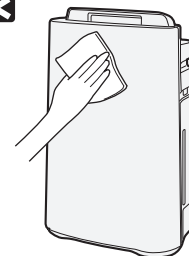

- 汚れがひどい場合は水または、ぬるま湯(40℃以下)を含ませた布で拭く。



# 警告



お手入れ時は、必ず運転を  
停止し、差込プラグを抜く  
プラグを抜く

【感電やけがの原因】

## が気になるとき

### 加湿フィルター/トレイ

水や加湿フィルター/トレイに赤色や黄色、白色の汚れなどがつくことがあります。水道水中のミネラルや鉄分であり、異常ではありません。

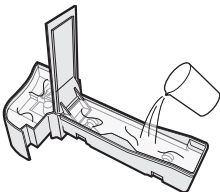
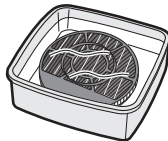
症状	水あかが取れにくい・ニオイがする		白い固まりが 取れにくい
用意するもの	台所用合成洗剤(粉末)	重曹	クエン酸 薬局・薬店でお求めになれます
使用量	使用する洗剤に記載の使用量 量でご使用ください。	水1Lあたり約36g (大さじ4杯)	水またはぬるま湯(約40℃以下) 1Lあたり約6g(大さじ $\frac{2}{3}$ 杯)
洗いかた	つけ置き洗いをする 		
つけ置き時間	約30~60分		約2時間
つけ置き洗い後	洗剤・重曹・クエン酸が残らないよう、十分に水ですすぐ。		

#### ご注意

- 指定以外の洗剤を使用しますと、変形・変色・割れ(水もれ)の原因になります。(15ページ記載の洗剤などは使わないでください)
- すすぎが不十分ですと、洗剤やクエン酸のニオイ・本体の変形・変色の原因になります。
- 水あかや白い固まりが残ったまま使用しますと、水もれの原因になります。
- トレーシキリ・フロート・ローラーは取りはずさないでください。  
はずれた場合 [21ページ](#)

### 後ろパネル

- ① 台所用合成洗剤を溶かした液で、つけ置き洗いをする。
- ② 洗剤が残らないよう、十分に洗い流す。
- ③ 陰干しをする。

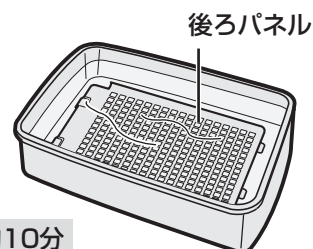

つけ置き時間 約10分

# 消耗品の交換

交換品の詳細はこちらからもご確認くださいませ。  
<http://www.sharp.co.jp/kuusei/filter/>



ホームページからご購入いただけます

## 加湿フィルター 約10年に1回※

形名：FZ-Y80MF

フィルターわく(白)

**フィルターわくは交換部品ではありません。捨てないでください。**

別売品に同梱の取扱説明書に従い、交換してください。

フィルターわく(グレー)

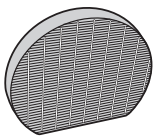

水質により加湿フィルターの寿命は異なります。10年以内でも、次のような状態になった場合は交換してください。

- お手入れしても水あかやニオイが取れない。
- 変色(黒色・黄色)や汚れがひどい。
- 白い固まりが加湿フィルター全面に付着した。
- 傷みや型くずれがひどい。

※定格加湿能力に対し、加湿能力が50%になるまでの時間。加湿空気清浄運転を1日8時間した場合の交換の目安です。使用状況によっては、寿命が早まる場合があります。定期的にフィルターのお手入れが必要です。

## 集じんフィルター 約10年に1回※

形名：FZ-D50HF

別売品に同梱の取扱説明書に従い、交換してください。

使用環境によっては、数週間から数カ月でフィルターからニオイが発生し、フィルター交換が必要となる場合があります。

※1日にタバコの煙5本相当の粉じんを吸った場合、集じん能力が初期の50%になるまでの時間を目安としています。(「日本電機工業会規格 (JEM1467)」による) 1日にタバコの煙10本相当を吸った場合は約5年が目安です。

集じんフィルターの性能と交換目安の詳細はWebページをご覧ください。



[http://www.sharp.co.jp/support/air\\_purifier/visualguide.html](http://www.sharp.co.jp/support/air_purifier/visualguide.html)

## Ag<sup>+</sup>イオンカートリッジ 約1年に1回※

形名：FZ-AG01K1 (1個)  
 : FZ-AG01K2 (2個)

**タンクキャップは交換部品ではありません。捨てないでください。**

別売品に記載の交換方法に従い、交換してください。

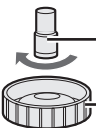

Ag<sup>+</sup>イオンカートリッジ



タンクキャップ

● Ag<sup>+</sup>イオンカートリッジは取り付けずに使用いただくこともできますが、ヌメリとニオイの原因を抑える効果が得られなくなります。

※1日平均約2.5Lの水を使用した場合(総使用量900Lが交換の目安です)。水質、使用環境によっては、交換時期が早くなる場合があります。

## 脱臭フィルター 約10年に1回※

形名：FZ-F50DF

別売品に同梱の取扱説明書に従い、交換してください。

使用環境によっては、数週間から数カ月でフィルターからニオイが発生し、フィルター交換が必要となる場合があります。

※1日にタバコの煙5本相当の臭気を吸った場合、脱臭能力が初期の50%になるまでの時間を目安としています。(「日本電機工業会規格 (JEM1467)」による) 1日にタバコの煙10本相当を吸った場合は約5年が目安です。

### ご注意

- フィルター交換のときは汚れが周囲に付着しないように、新聞紙などを敷いてください。
- 消耗品は、お住まいの地域のごみ分別方法に従って廃棄してください。

加湿フィルターの材質 ..... PET・レーヨン  
 集じんフィルターの材質 ..... ポリプロピレン・ポリエチレン  
 脱臭フィルターの材質 ..... ポリプロピレン・ポリエチレン・活性炭  
 Ag<sup>+</sup>イオンカートリッジの材質 ..... ナイロン・ポリプロピレン

- 消耗品は保証期間中でも「有料」とさせていただきます。

# こんなときは？

修理依頼やお問い合わせの前に、もう一度お調べください。

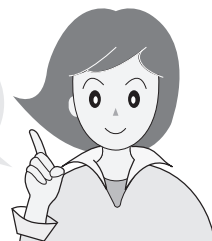

## こんなとき

## お調べください

参照ページ

トレーシキリ・フロート・ローラーがはずれた

●以下の手順に従って、トレーシキリ・フロート・ローラーを取り付けてください。

**トレーシキリ** 下図のようにトレーシキリを差し込んでください。

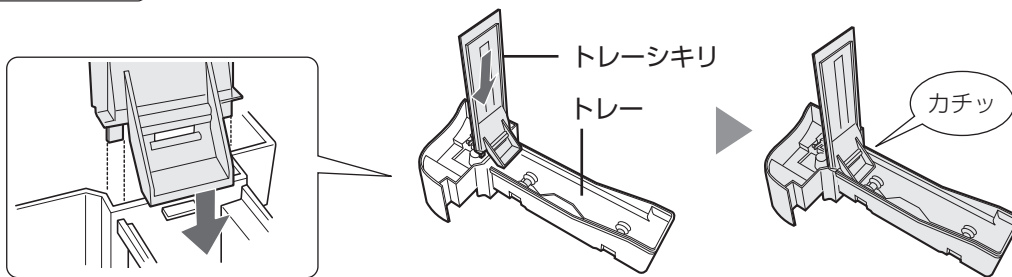

**フロート** (分解しないでください)

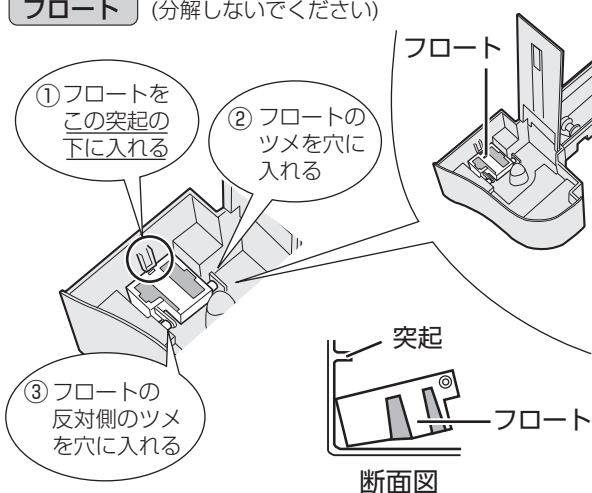

**ローラー**

矢印方向へトレーの突起に、上から押し込んでください。

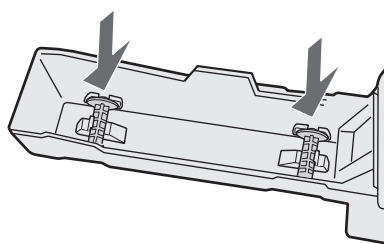

トレーが引き出せない

●トレーを少し持ち上げて、引き出してください。



トレーシキリ・フロート・ローラーの交換

ローラーの交換

消耗品の交換／こんなときは？

# こんなときは？ (つづき)

こんなとき	お調べください	参照ページ																					
ニオイや煙が取れにくい	<ul style="list-style-type: none"> <li>●ルーバーが閉じたままになっていませんか？ ⇒ルーバーを開けてください。</li> <li>●フィルターがポリ袋に入ったままになっていませんか？ ⇒フィルターをポリ袋から出してください。</li> <li>●吹出口からの風が弱まっていませんか？ ⇒下の表の★印の箇所のゴミやホコリを掃除してください。</li> </ul>	10 8 14~19																					
	<table border="1" style="width: 100%; text-align: center;"> <thead> <tr> <th colspan="7">お手入れ箇所</th> </tr> <tr> <th>後ろパネル</th> <th>センサー部</th> <th>タンク</th> <th>トレイ</th> <th>加湿 フィルター</th> <th>脱臭 フィルター</th> <th>集じん フィルター</th> </tr> </thead> <tbody> <tr> <td>★</td> <td>★</td> <td></td> <td></td> <td>★</td> <td>★</td> <td>★</td> </tr> </tbody> </table>	お手入れ箇所							後ろパネル	センサー部	タンク	トレイ	加湿 フィルター	脱臭 フィルター	集じん フィルター	★	★			★	★	★	
お手入れ箇所																							
後ろパネル	センサー部	タンク	トレイ	加湿 フィルター	脱臭 フィルター	集じん フィルター																	
★	★			★	★	★																	
ニオイ 吹出口の風がおう	<ul style="list-style-type: none"> <li>●長い間、トレイに水が入ったままになっていませんか？ ⇒トレイや加湿フィルターのお手入れをしてください。</li> <li>●ニオイの強い部屋で使用していませんか？ タバコや焼肉など、強いニオイがある環境で使用される場合や、トレイやタンクにたまった水に雑菌が繁殖した場合は、数週間から数カ月でフィルターからニオイが発生し、フィルターの交換が必要になる場合があります。 ⇒お部屋の換気と併用してお使いいただくことをおすすめします。</li> <li>●下の表の★印の箇所を点検し、ニオイのする箇所をお手入れしてください。</li> </ul>	14,17,19 14~20 14~19																					
	<table border="1" style="width: 100%; text-align: center;"> <thead> <tr> <th colspan="7">お手入れ箇所</th> </tr> <tr> <th>後ろパネル</th> <th>センサー部</th> <th>タンク</th> <th>トレイ</th> <th>加湿 フィルター</th> <th>脱臭 フィルター</th> <th>集じん フィルター</th> </tr> </thead> <tbody> <tr> <td></td> <td></td> <td>★</td> <td>★</td> <td>★</td> <td>★</td> <td>★</td> </tr> </tbody> </table>	お手入れ箇所							後ろパネル	センサー部	タンク	トレイ	加湿 フィルター	脱臭 フィルター	集じん フィルター			★	★	★	★	★	
	お手入れ箇所																						
後ろパネル	センサー部	タンク	トレイ	加湿 フィルター	脱臭 フィルター	集じん フィルター																	
		★	★	★	★	★																	
<ul style="list-style-type: none"> <li>●プラズマクラスターイオン発生時に微量のオゾンが発生するため、吹出口からニオイがすることがありますが、ごくわずかであり、健康に支障はありません。</li> </ul>	—																						
加湿ユニット タンクの水が減らない 減るのが遅くなった	<ul style="list-style-type: none"> <li>●おまかせ運転、風量「自動」「おやすみ」「花粉」またはパワフル吸じん運転で運転していませんか？ ⇒湿度コントロールをおこなっているため、適した湿度になると加湿を停止します。</li> <li>●タンク、トレイ、加湿フィルターが確実に取り付けられていますか？</li> <li>●加湿フィルターに水あかやゴミが付着していませんか？ ⇒お手入れをしてください。</li> <li>●ルーバーが閉じたままになっていませんか？ ⇒ルーバーを開けてください。</li> </ul>	10,11 9,17 14,17,19 10																					
	<ul style="list-style-type: none"> <li>●お部屋の湿度や温度によって、加湿量が変わります。 湿度の高いとき(雨の日など)や寒いとき …加湿量が少なくなり、タンクの水は減りにくくなります。 湿度が低いとき(乾燥する日)や暖かいとき …加湿量は増え、タンクの水は減りやすくなります。</li> </ul>	—																					
湿度が上がらない	<ul style="list-style-type: none"> <li>●タンクに水が入っていますか？</li> <li>●お部屋が広すぎませんか？ ⇒適用床面積を目安にご使用ください。</li> <li>●本体を暖房器具の風が当たる場所に置いていませんか？ ⇒温湿度センサーが誤動作しているおそれがあります。 設置場所を変更してください。</li> <li>●加湿フィルター、トレイに水あかやゴミが付着していませんか？ ⇒お手入れしてください。</li> </ul>	9 25 9 14,17,19																					

## こんなとき

## お調べください

参照  
ページ

加湿について

水を入れないと使えないの？  
加湿せずに空気清浄運転  
だけで使えるの？

- 水を入れなくてもご使用いただけます。加湿が必要なときにタンクに水がない場合は、給水ランプが赤点滅して給水をお知らせします。給水ランプの赤点滅が気になる場合は、運転中に加湿ボタンを押して加湿運転を「切」にしてください。

7,11

音

製品から「ポコポコ」と音  
がする

- タンクからトレーへ水が流れるときの気泡の音です。加湿量によって、音がする頻度は変わります。

—

吹出口から「チッチッチ」  
や「ジー、ジー、ジー」と音  
がする

- プラズマクラスターイオンが発生するときの音で、異常ではありません。音の大きさは使用環境や運転モードにより、大きく感じたり、聞こえにくく感じる場合がありますが、効果は変わりません。プラズマクラスターイオンを「切」にすることもできます。

12

フィルターお手入れランプ  
が点灯した

- 下の表の★印の箇所をお手入れしてください。

お手入れ箇所						
後ろパネル	センサー部	タンク	トレー	加湿 フィルター	脱臭 フィルター	集じん フィルター
★	★	★	★	★		

16,17

フィルターお手入れランプ  
が消えない

- お手入れした後は、加湿ボタンを3秒以上押しリセットしてください。(フィルターお手入れランプが消灯します)

17

ランプ表示

タンクに水が入っているのに、  
給水ランプが点滅する

- フロートが引っ掛かっていませんか？  
⇒トレーのお手入れをして、フロートの周りのごみを取り除いて、きちんと取り付けてください。
- タンク、またはトレーが本体に確実に入っていますか？  
⇒本体に確実に取り付けてください。
- スピーカー・電磁調理器など磁気のあるものに近づけると、フロートが誤動作し、給水を正しくお知らせできないことがあります。

17,19,  
21

9, 17

—

「現在湿度」の表示と他の  
湿度計の表示が違う

- 同じ部屋でも場所によって湿度に差があるためです。
- 現在湿度(目安)ランプと他の湿度計では、精度や湿度の変化に対する応答の速さなどが異なります。(現在湿度(目安)ランプは目安としてお使いください)

—

—

プラズマクラスターイオン  
ランプが点灯しない

- プラズマクラスターイオンを「切」にしているいませんか？  
⇒風量ボタンを3秒以上長押しして、プラズマクラスターイオン「入」に設定してください。

12

エラー表示

「低湿」「適湿」「高湿」点滅

- 加湿フィルター、トレー、ローラーがきちんと取り付けられているか確認してから、もう一度運転操作をおこなってください。

6,17,  
21

「静音」ランプ点滅  
または  
「低湿」ランプ点滅

- 差込プラグを抜いて、1分程度してから再び差し込み、もう一度運転操作をおこなってください。

—

くり返しエラー表示になるときは、お買いあげの販売店、または「お客様ご相談窓口」にご相談ください。(27 ページ)

こんなときは？

# こんなときは？ (つづき)

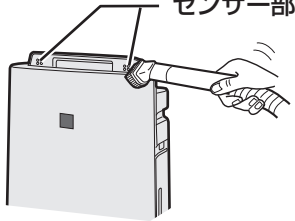
こんなとき	お調べください	参照 ページ
きれいなモニターが 変わらない	<ul style="list-style-type: none"> <li>● 運転開始後しばらくは、センサーの感度が安定せず、きれいなモニターの色が変わらないことがあります。数分運転すると、センサーの感度が安定します。 ⇒ それでも感度が悪いと感じるときは感度調整をしてください。</li> </ul>	13
	<ul style="list-style-type: none"> <li>● 緑から変わらない場合、空気のきれいな状態が続いています。場所によっては、センサーが感知しにくいことがあります。センサー部にタバコの煙などを吹きかけて、きれいなモニターの色が変われば正常です。</li> </ul>	—
	<ul style="list-style-type: none"> <li>● 室内に強いニオイがある状態で運転を開始すると、ニオイセンサーの感度が、にぶくなる場合があります。 ⇒ 空気清浄運転「中」で数時間から1日運転してください。</li> </ul>	11
	<ul style="list-style-type: none"> <li>● センサーの感度がお部屋の状態に合わない場合があります。 ⇒ 運転を停止してセンサー感度を「高い」、または「標準」に設定してください。</li> </ul>	13
きれいなモニター	<ul style="list-style-type: none"> <li>● センサー部にホコリが詰まっている可能性があります。 ⇒ センサー部を掃除機で吸ってください。</li> </ul> <div data-bbox="1042 947 1350 1211" style="display: inline-block; vertical-align: middle;"> <p>(本体正面)</p>  <p>センサー部</p> </div>	16
	<ul style="list-style-type: none"> <li>● お部屋の窓やドアが開いていたり、気密性が低いお部屋の場合、外部の汚れが入ってくるため、緑になるのに時間がかかる場合があります。</li> </ul>	—
	<ul style="list-style-type: none"> <li>● ドアの開閉による風に反応することがあります。</li> <li>● センサーの感度を調整することができます。 ⇒ 運転を停止してセンサー感度を「低い」、または「標準」に設定してください。</li> </ul>	— 13
転倒時	<ul style="list-style-type: none"> <li>● タンク・トレーに水が入った状態で本体を倒してしまったときは、差込プラグを抜いて、お買いあげの販売店、または「お客様ご相談窓口」へ点検・依頼してください。</li> </ul>	27
その他	<ul style="list-style-type: none"> <li>● 水道水の中のミネラルや鉄分などがつくことがありますが、異常ではありません。 ⇒ 水を捨てて、加湿フィルター/トレーをお手入れしてください。</li> </ul>	14,17, 19
	<ul style="list-style-type: none"> <li>● お手入れ後、各部分の水分をよく拭き取り、十分に乾燥させます。特に加湿フィルターやトレーは陰干しして、しっかり乾かしてください。(カビ・雑菌を防ぐ)</li> </ul>	14~19



# 仕様／別売品

形名	KC-50TH3					
電源	100V 50-60Hz共用					
プラズマクラスター 適用床面積(目安) <sup>※1</sup>	約13畳(約21m <sup>2</sup> )					
運転モード	加湿空気清浄			空気清浄		
適用床面積(目安) <sup>※2</sup>	プレハブ洋室～15畳(25m <sup>2</sup> ) 木造和室～9畳(15m <sup>2</sup> )			～23畳(38m <sup>2</sup> )		
清浄時間	8畳を15分(「強」運転時)			8畳を12分(「強」運転時)		
風量切換	「強」	「中」	「静音」	「強」	「中」	「静音」
風量(m <sup>3</sup> /分)	4.0	2.4	1.0	5.1	2.8	1.0
消費電力(W) <sup>※3</sup>	30	11	3.6(3.3)	54	13	3.1(2.8)
1時間あたりの電気代(円) <sup>※4</sup>	約0.81	約0.30	約0.10(0.09)	約1.46	約0.35	約0.08(0.08)
運転音(dB)	47	35	20	52	38	20
加湿量(mL/h) <sup>※5</sup>	550	400	200	— <sup>※6</sup>	— <sup>※6</sup>	— <sup>※6</sup>
連続加湿時間(時間) <sup>※7</sup>	約4.5	約6.3	約12.5	—	—	—
タンク容量(L)	約2.5					
外形寸法(mm)	幅399×奥行230×高さ613					
質量(kg)	約7.5					
電源コード長さ(m)	1.8					
待機時消費電力(W)	約0.3					

## 別売品 (希望小売価格2017年12月現在)

集じんフィルター(1枚)	FZ-D50HF	希望小売価格 4,400円+税 (交換用)
脱臭フィルター(1枚)	FZ-F50DF	希望小売価格 4,000円+税 (交換用)
加湿フィルター(1個)	FZ-Y80MF	希望小売価格 2,600円+税 (交換用)
Ag+イオンカートリッジ(1個)	FZ-AG01K1	希望小売価格 900円+税 (交換用)
Ag+イオンカートリッジ(2個)	FZ-AG01K2	希望小売価格 1,800円+税 (交換用)
ペット用脱臭フィルター(1枚)	FZ-DF50K2	希望小売価格 2,000円+税
キッチン用脱臭フィルター(1枚)	FZ-KF50K2	希望小売価格 2,000円+税
使い捨てプレフィルター(6枚)	FZ-PF51F1	希望小売価格 850円+税

\* 詳しくはお近くの販売店、またはホームページでご確認ください。別売品をご購入の際は、お間違えのないようご注意ください。

● 本機は50Hz・60Hzいずれの地域でもご使用になれます。

転居などにより電源周波数が変わっても、部品の取り替えや、調整の必要はありません。

● 仕様欄の数値はプラズマクラスターイオン「入」のときの値です。

※1 商品を壁際に置いて、「中」運転時に部屋中央(床上1.2m)で7,000個/cm<sup>3</sup>のイオンが測定できる床面積の目安です。

※2 適用床面積は風量「強」で運転したときの面積です。加湿空気清浄運転時は「日本電機工業会規格 (JEM1426)」に基づき、プレハブ住宅洋室の場合を最大適用床面積とし、木造和室の場合を最小適用床面積としたものです。ただし、壁・床の材質、部屋の構造、使用暖房器具などによって適用床面積は異なりますので、お買いあげの販売店にご相談ください。空気清浄運転時は「日本電機工業会規格 (JEM1467)」に基づくものです。

※3 ( )内の数字は、モニター「切」時での消費電力です。

※4 新電力料金目安単価27円/kWhで計算しています。

※5 温度20℃/湿度30%の環境における加湿量です。室内の温度・湿度によって加湿量が変わります。

(温度が高い、または湿度が低いほど加湿量が多くなる。また、温度が低い、または湿度が高いほど加湿量が少なくなる)

※6 タンクに水が入っているときは、水は減り若干加湿します。

※7 温度20℃/湿度30%での時間です。ご使用の環境によっては、表示時間より長くなる場合があります。

## 待機時消費電力の削減について

この製品は差込プラグを差し込んだ状態では電子回路を動作させるために、仕様欄に記載の待機時消費電力を消費しています。省エネルギー推進のため、ご使用にならないときは差込プラグを抜いてください。

## 印刷物付属品

● 取扱説明書(保証書付) (1部)

※当商品は日本国内向けであり、日本語以外の説明書はありません。

This model is designed exclusively for Japan, with manuals in Japanese only.

ホームページからご購入いただけます。

<http://www.sharp.co.jp/kuusei/filter/>



# 保証とアフターサービス

## 修理を依頼されるときは **出張修理**

- 1 修理を依頼される前に「こんなときは？」(21~24ページ)を調べてください。
  - 「よくあるご質問」(3ページ)も併せてご覧ください。
- 2 それでも異常があるときは使用をやめて、必ず差込プラグをコンセントから抜いてください。
- 3 お買いあげの販売店にご連絡ください。

- 品名：加湿空気清浄機
- 形名：(保証書に記載の形名)
- お買いあげ日(年月日) ・ 故障の状態(具体的に)
- ご住所(付近の目印も合わせてお知らせください)
- お名前 ・ 電話番号 ・ ご訪問希望日

### 便利メモ

 お買いあげの際に記入されると便利です。

販売店名  
電話 (        )        —  
お買いあげ日        年        月        日

### 保証期間中

- 修理に際しましては保証書をご提示ください。保証書の規定に従って修理させていただきます。

### 保証期間が過ぎているときは

- 修理すれば使用できる場合には、ご希望により有料で修理させていただきます。

### 修理料金のしくみ

- 修理料金は、技術料・部品代・出張料などで構成されています。

技術料	故障した製品を正常に修復するための料金です。
部品代	修理に使用した部品代金です。
出張料	製品のある場所へ技術者を派遣する場合の料金です。

## 保証書(一体)

- **保証期間 … お買いあげの日から1年間です。**  
保証期間中でも有料になることがありますので、保証書をよくお読みください。  
集じんフィルター、脱臭フィルター、Ag<sup>+</sup>イオンカートリッジ、加湿フィルターは消耗品ですので、保証期間内でも「有料」とさせていただきます。

## 補修用性能部品の保有期間

- 当社は加湿空気清浄機の補修用性能部品を、製品の製造打切後、6年保有しています。
- 補修用性能部品とは、その製品の機能を維持するために必要な部品です。

### 愛情点検



#### 長期で使用の場合は商品の点検を! こんな症状はありませんか?

- 電源コードや差込プラグが異常に熱くなる。
- 電源コードに深いキズや変形がある。
- さわるとビリビリ電気を感じる。
- コゲ臭いニオイがしたり、運転中に異常な音や振動がする。
- その他の異常や故障がある。

故障や事故の防止のため、使用を中止し差込プラグをコンセントから抜き、必ず販売店に点検をご依頼ください。  
なお、点検・修理に要する費用は販売店に、ご相談ください。

- 左記症状がなくても、お買いあげ後5年程度たちましたら、安全のためや能力低下を防ぐため、点検をおすすめします。  
点検費用については販売店にご相談ください。

# お客様ご相談窓口のご案内

修理・使いかた・お手入れ・お買い物などのご相談・ご依頼、および万一、製品による事故が発生した場合は、お買いあげの販売店、または下記窓口にお問い合わせください。

ファクシミリ送信される場合は、製品の形名やお問い合わせ内容のご記入をお願いいたします。

※弊社では、確実なお客様対応のため、フリーダイヤル・ナビダイヤルサービスをご利用のお客様に「発信者番号通知」をお願いしています。発信者番号を非通知に設定されている場合は、番号の最初に「186」をつけておかけください。



## いつでも便利なWebサービス【シャープオンラインサポート】

ご質問やお困りごとは、気軽にアクセス、しっかりアシスト！

シャープ お問い合わせ

<http://www.sharp.co.jp/support/>

スマートフォンや  
携帯電話はこちらから



インターネットから修理のお申し込みや進捗確認も24時間サポート

シャープ 修理相談

<http://www.sharp.co.jp/support/repair.html>

スマートフォンや  
携帯電話はこちらから



## 使用方法のご相談など【お客様相談室】おかけ間違いのないようご注意ください。

**受付時間** (年末年始を除く) ●月曜～土曜：9:00～18:00 ●日曜・祝日：9:00～17:00

固定電話、PHSからは、フリーダイヤル

 **0120 - 078 - 178**

携帯電話からは、ナビダイヤル

 **0570 - 550 - 449**

■フリーダイヤル・ナビダイヤルがご利用いただけない場合は…

電話	FAX
050 - 3852 - 5405	06 - 6792 - 5993
〒581-8585 大阪府八尾市北亀井町3丁目1番72号	



## 修理のご相談など【修理相談センター】おかけ間違いのないようご注意ください。

**受付時間** (年末年始を除く) ●月曜～土曜：9:00～20:00 ●日曜・祝日：9:00～17:00

固定電話、PHSからは、フリーダイヤル

 **0120 - 02 - 4649**

携帯電話からは、ナビダイヤル

 **0570 - 550 - 447**

■フリーダイヤル・ナビダイヤルがご利用いただけない場合は…

電話	FAX
050 - 3852 - 5520	06 - 6792 - 3221
〒581-8585 大阪府八尾市北亀井町3丁目1番72号	

### ■QRコードについて

スマートフォンやタブレット端末のバーコードリーダーで読み取ってください。(読み取れない場合は近傍に表記のアドレスを直接入力してください) 誘導されるサイトおよび動画の視聴は無料ですが、通信料金はお客様のご負担になります。QRコードは株式会社デンソーウェーブの登録商標です。

### 【ご相談窓口におけるお客様の個人情報のお取り扱いについて】

シャープ株式会社および関係会社は、お客様の個人情報をご相談対応や修理対応などに利用させていただいております。個人情報は適切に管理し、修理業務等を委託する場合や正当な理由がある場合を除き、第三者に開示・提供いたしません。個人情報の開示・訂正、利用訂正等の請求その他お問い合わせは、シャープ株式会社個人情報ご相談窓口にご連絡ください。電話番号：[06-6792-8004 (受付時間：平日、9:00～12:00、13:00～17:00) ただし、祝日など弊社休業日を除く] 個人情報の取扱いの詳細については、<http://www.sharp.co.jp/privacy/index-j.html> をご参照ください。

●所在地・電話番号・受付時間などについては、変更になることがあります。

2K1710

## お問い合わせ先

お問い合わせの前にもう一度「よくあるご質問」(3ページ)、「こんなときは？」(21～24ページ)をご確認ください。

27ページに記載のお客様ご相談窓口よりお問い合わせください

**Webもご活用ください。**

シャープ お問い合わせ **検索**

<http://www.sharp.co.jp/support/>



### Q&A情報 よくあるご質問

お問い合わせの多いご質問や、アドバイスなど



### ビジュアルガイド

操作手順の動画や写真でのご案内など



### 故障診断ナビ

症状別での故障診断など



### コールセンターからのアドバイス

お手入れのしかたなど

# シャープ株式会社

本 社 〒590-8522 大阪府堺市堺区匠町1番地



生産管理用コード