

SHARP

加湿空気清浄機 床置型

取扱説明書

形名

ケイ シー

ティー

KC-30T7

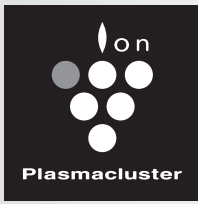

プラスマクラスター 7000 *1

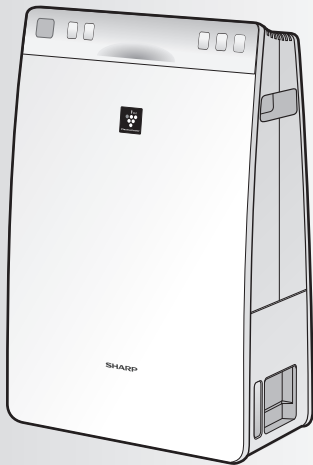

*1 当技術マークの数字は、商品を壁際に置いて、「強」運転時にプラスマクラスター適用床面積の部屋中央(床上1.2m)で測定した1cm³当たりのイオン個数の目安です。

お買いあげいただき、まことにありがとうございました。
この取扱説明書(保証書付)をよくお読みのうえ、正しくお使いください。

ご使用前に「安全上のご注意」を必ずお読みください。
この取扱説明書(保証書付)は、いつでも見ることができる所に必ず保存してください。



プラスマクラスターロゴおよび
プラスマクラスター、Plasmacluster は、
シャープ株式会社の登録商標です。



「製品登録」をお願いします

- 家電製品をWEBでまとめて管理できる!
- 抽選で当社製品などが当たる「わくわくポイント」がもらえる!
- オペレーターとチャットで相談ができる!

<https://cocoromembers.jp.sharp/skc/>



もくじ

ページ

はじめに	特長	2
	よくあるご質問	3
	安全上のご注意	4
	各部のなまえ	6
	●本体/操作部/表示部	6
ご使用前に	●設置について	8
	●使用上のご注意	9
	●フィルターの取り付け	9
	●給水トレーに水を入れる	10

使いかた	運転のしかた	11
	●運転する ●パワー浄化モード	11
使いかた	便利な機能	12
	●切タイマー	12
	●運転自動復帰	12
	●モニターとランプを消灯する	13
	●給水時期を音でお知らせする	13
	●プラスマクラスターイオン入/切	14
●みはり機能	14	

お手入れ	お手入れ	15
	●お手入れ箇所について	15
	●フィルターお手入れランプが点灯したとき	16
お手入れ	●汚れがひどいとき、ニオイが気になるとき	18
	消耗品の交換	20
	●加湿フィルター	20
お手入れ	●集じんフィルター	20
	●脱臭フィルター	20

必要なとき	こんなときは?	21
	●フロートの取り付けかた	21
	仕様/別売品	25
	保証とアフターサービス	26
必要なとき	お客様ご相談窓口のご案内	27

裏表紙

特長

ページの数字は、主な説明のあるページを示しています。

高濃度プラズマクラスター7000*1搭載



- 自然界にあるのと同じイオン
- 効果メカニズムも解明*2
- もちろん安全性も確認済み*3

プラズマクラスター空気清浄機の効果についてはホームページからご確認いただけます

<https://jp.sharp/kuusei/>



より多くのホコリや微小な粒子、ニオイを素早く集じん・脱臭

パワー浄化モード

★試してみてね★
衣類に直接風を当てて汗臭や生乾き臭を消臭

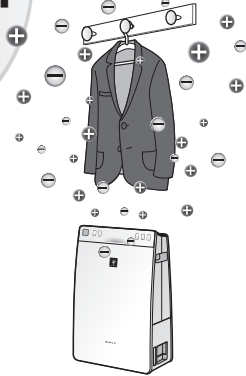

ハウスダストや花粉をすばやく集めて背面全面で一気に吸い込む

スピード循環気流

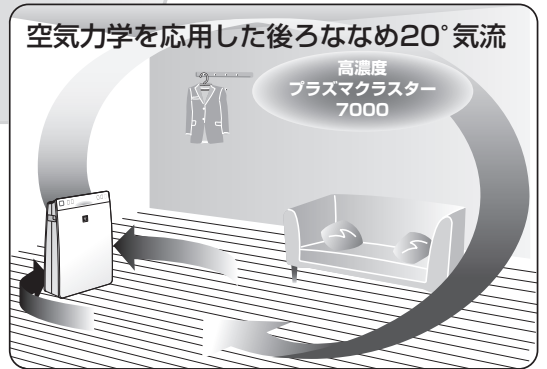

気になるニオイや細かいハウスダストを

3つの高性能フィルターでしっかりキャッチ

集じんフィルター(HEPAフィルター)

捕集できるもの

浮遊菌、浮遊ウイルス、ダニの死がい、ダニのフン、浮遊カビ菌、花粉(樹木)*4、花粉(草花)*4、チリ・ホコリ、黄砂、ペットの毛、ペットのフケ、タバコの煙、ダニ粉じん、ディーゼルの粉じん、料理の煙

*4 集じんフィルターでほとんどの花粉を捕集

脱臭フィルター

脱臭できるもの

タバコ臭、ペット臭、料理臭、生ゴミ臭、トイレ臭、体臭、カビ臭、アンモニア臭、VOC*5

*5 1m³試験容器内での当社試験でホルムアルデヒド・トルエン・酢酸エチルの3種類で低減効果を確認。実使用空間での実証効果ではありません。

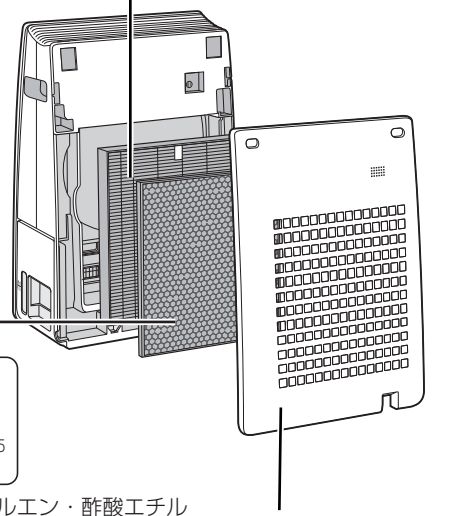

後ろパネル(プレフィルター)

*1 表紙の注釈を参照してください。

*2 ドイツアーヘン応用科学大学 アートマン教授(ウイルス・カビ菌・菌) 広島大学大学院 先端物質科学研究科(ダニのふん・死がいのアレル物質)

*3 (株)LSIメディアエンス

よくあるご質問

Q 水を入れるとずっと加湿するの？ 加湿を止めたいときはどうしたらいいの？

A この製品は水を入れると常に加湿します。水が入っていないと加湿しません。
 (加湿を入/切するボタンはありません)
 適した湿度(約55%~65%)になると加湿量を抑えて運転するため、加湿しすぎることはありません。
 (お好みの湿度に調整したり、除湿することはできません)

加湿を止めたいときは
水を捨ててください。

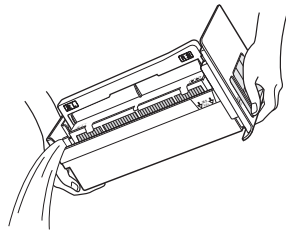

加湿中お知らせランプのみかた

加湿中



点灯

給水して
ください



点滅*6

加湿して
いません



消灯

*6 10分間点滅後、消灯します。

Q 吹き出す風が冷たい？ 肌寒い？

A 水が気化するときに部屋の空気の熱をうばうため、室温より低い温度の風が吹き出します。
 お部屋の広さによっては、冷たく感じることがあります。
 (室温20℃、湿度30%のとき、吹き出す風の温度は約15℃)

Q 水道水を使わないといけないの？

A 水道水は塩素処理されていて、雑菌が繁殖しにくいいため、水道水をお使いください。
 水道水以外の水(井戸水・浄水器の水・ミネラルウォーターなど)を使用すると、
 カビや雑菌が繁殖しやすくなります。やむを得ずご使用になる場合は、こまめにお手入れしてください。

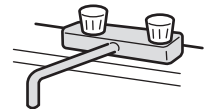

Q 吹出口からニオイがするのはなぜ？

A 給水トレーの水に雑菌が繁殖したときや、加湿フィルターに水道水中のミネラル成分が付着すると、お部屋のニオイ成分を吸着し、加湿フィルターが乾くとき(空気清浄運転時)にニオイがするときがあります。

⇒給水トレーや加湿フィルターのお手入れをしてください。(15~17, 19 ページ)

また、強いニオイがある環境で使用したとき、フィルターにニオイが付着し、ニオイがすることがあります。

⇒フィルターの交換が必要になる場合があります。(20 ページ)

安全上のご注意

必ずお守りください

人への危害、財産への損害を防ぐため、お守りいただくことを説明しています。

■誤った使いかたで生じる内容を次のように区分して、説明しています。

 **警告** 「死亡、または重傷を負うおそれがある」内容。

 **注意** 「軽傷を負う、または財産に損害を受けるおそれがある」内容。

■お守りいただく内容の種類を次の図記号で説明しています。

 してはいけないこと。

 しなければいけないこと。

警告 火災や漏電、感電、大けがを防ぐ

電源プラグや電源コードは



- 配線器具の定格を超える使いかたや交流100V以外では使わない
日本以外では使わない
(火災・感電の原因)
- 電源コードを傷付ける・加工する・無理に曲げる・引っ張る・ねじる・束ねる・高温部に近づけるなどしない
(電源コードが破損し、火災・感電の原因)
- 重いものを載せたり挟み込ませない
(電源コードが破損し、火災・感電の原因)
- 電源コードや電源プラグが傷んだり、コンセントの差し込みがゆるいときは、使わない
(火災・感電・ショートの原因)
- めれた手で抜き差ししない
(感電の原因)



- 電源プラグのホコリは定期的にとる
(ホコリがたまると、湿気などで絶縁不良になり火災・感電の原因)

お手入れ時は



プラグを抜く

- お手入れ・点検・移動時には必ず運転を停止し、電源プラグを抜く
(感電・けがの原因)

異常時(こげくさいニオイなどは)



- 運転を停止して、電源プラグを抜く
(発煙・発火・感電・けがの原因)
すぐに電源プラグを抜いて、お買いあげの販売店、または「お客様ご相談窓口」へ点検・修理を依頼してください。

27 ページ

ご使用時は



- 吸込口・吹出口に指や棒などを入れない
(感電・故障の原因)
- 改造はしない
また、修理技術者以外は、分解・修理をしない
(火災・感電・けがの原因)
修理は、お買いあげの販売店、または「お客様ご相談窓口」へ依頼してください。
27 ページ
- お茶や水などをこぼさない
水につけたり、水をかけたりしない
本体に直接水を入れない
(本体内部に水が入り、感電・ショート・発火の原因)
- 幼児の手の届く範囲では使用しない
(感電・けがの原因)



注意

漏電やけがを防ぎ、財産を守る

電源プラグや電源コードは



プラグを抜く

- 電源コードは必ず電源プラグを持って抜く
(火災・感電・ショートの原因)
- 長時間使わないときは、必ず電源プラグをコンセントから抜く
(絶縁劣化による感電・漏電火災の原因)

ご使用時は



- 可燃性のものや火のついたたばこ・線香などを吸込口に近付けない
(発火の原因)
- ベンジン、シンナー、アルコールなどで拭いたり、殺虫剤をかけない
(ひび割れ・感電・火災の原因)
- 室内くんじょうタイプ(発煙型)の殺虫剤使用時は運転しない
機械内部に薬剤成分が蓄積し、その後吹出口から放出されて、健康に良くないことがあります。殺虫剤の使用後は、十分に換気してから運転してください。
- 本体の上に乗る・寄りかかるなどしない
(転倒によるけが・故障の原因)
- 加湿フィルターを本機以外では、絶対に使用しない
- 給水トレーを振り回さない
(けが・水がこぼれる原因)
- 水道水以外は使わない
また、40℃以上のお湯や、アロマオイル・化学薬品・汚れた水・洗剤・芳香剤・次亜塩素酸などを入れない
(ひび割れ・水もれ・異臭の原因)
- 給水トレー内の水を飲まない、飲ませない
(体調不良の原因)
- 本体を傾けたり、不安定な場所や高い所に置かない
(転倒によるけが・故障・水もれの原因)
- 浴室など、湿気の多い場所・水のかかる場所で使わない
(火災・感電・故障の原因)
- 美術品や学術資料などの保存、特殊用途には使わない
(保存品の品質低下の原因)



- 移動させるときは、必ず運転を停止し、給水トレーを抜いて、側面の本体取っ手をしっかり持つ
(水もれ・故障・破損・けがの原因)
- 燃焼器具と一緒に運転するときはこまめに窓を開け、換気をする
当製品は、一酸化炭素などの有害物質を除去するものではありません。
(換気が不十分の場合、酸素不足による窒息の原因)
- 給水トレーの水は、毎日新しい水道水と入れ替え、常に清潔を保つよう、定期的にお手入れする (15~17, 19 ページ)
加湿機能を使用しないときは水を捨てる
(カビや雑菌が繁殖し悪臭の原因、水もれの原因)
まれに体質によっては過敏に反応し、健康を害することがあります。
この場合は、医師にご相談ください。



- 集じんフィルター、脱臭フィルター、加湿フィルター、給水トレーは取り付けて運転する
(清浄効果が得られない。また、故障の原因)

各部のなまえ

本体／操作部／表示部

操作部／表示部

現在湿度(目安)／現在温度(目安)モニター(黄緑)

現在湿度(目安)

(20～90%まで1%刻みで表示)

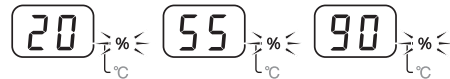

お好みの湿度に設定することはできません。
除湿することはできません。

現在温度(目安)

(0～50℃まで1℃刻みで表示)

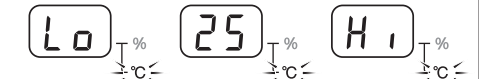

−1℃以下 51℃以上
温度を調整する機能はありません。

加湿中お知らせランプ(黄緑)

点灯：加湿中。
点滅：給水してください。
消灯：加湿していません。

- ・点滅について
通常は10分間点滅後、消灯します。
乾燥または低温時にみはりランプが赤点灯した場合は、加湿運転をおすすめるために点滅を続けます。
- ・給水時期を音でお知らせすることもできます。

13 ページ

プラズマクラスターイオンランプ(青) 13 ページ

切タイマーランプ(黄緑) 12 ページ

みはりランプ(緑・橙・赤) 14 ページ



フィルターお手入れ
リセット(3秒押し)

フィルターお手入れ
ランプ(橙) 16, 17 ページ

切タイマーボタン
12 ページ

前面

- ・この製品は、給水トレーに直接水を入れることで加湿運転をおこないます。
(給水タンクは付属していません)

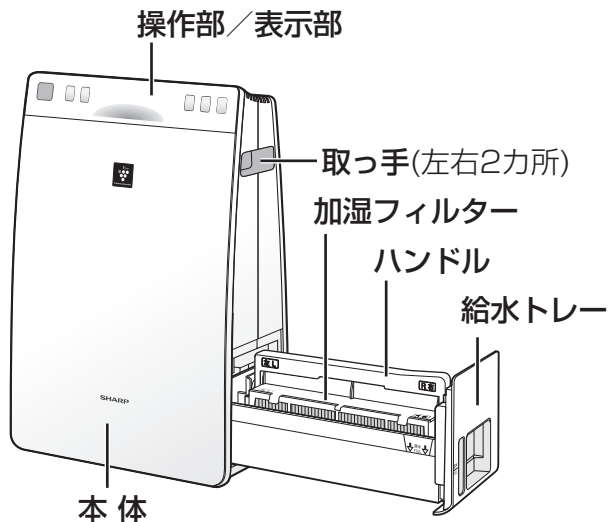

はずさないで!

加湿フィルター

加湿運転しないときも必ず、給水トレーに取り付けてください。

フロート

発泡スチロールは梱包材ではありません。はずさないでください。

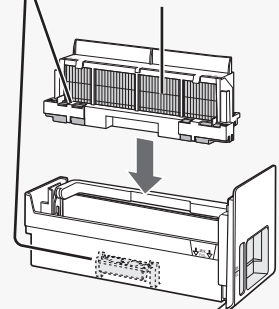

★印があるボタンを押すと、運転を開始します。

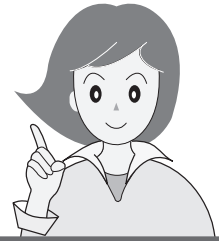

湿度／温度表示切換ボタン

(フィルターお手入れリセットボタン兼用) 16, 17 ページ

押すたびに表示が変わります。

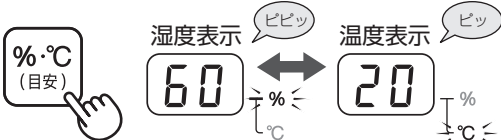

きれいモニター(緑・橙・赤)

お部屋の空気の汚れを色と点滅の速さでお知らせします。

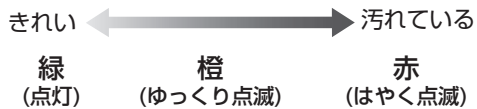

汚れセンサー

風量ボタン／ランプ(黄緑)

(給水お知らせ音設定ボタン兼用)
(プラズマクラスターイオン入/切ボタン兼用)

11, 13 ページ

★ パワー浄化ボタン／ランプ(黄緑)

(ランプ点灯/消灯ボタン兼用)

11, 13 ページ

★ 運転入/切ボタン

背面

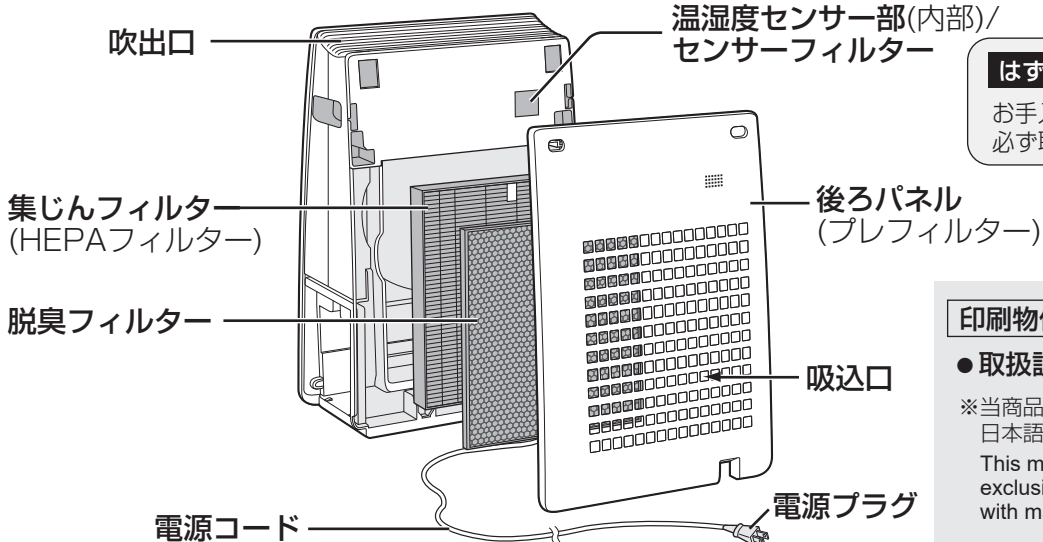

はずさないで!

お手入れ時以外は、必ず取り付けてください。

印刷物付属品

●取扱説明書(保証書付)(1部)

※当商品は日本国内向けであり、日本語以外の説明書はありません。

This model is designed exclusively for Japan, with manuals in Japanese only.

ご使用前に

設置について

本体を最適な場所に設置してください

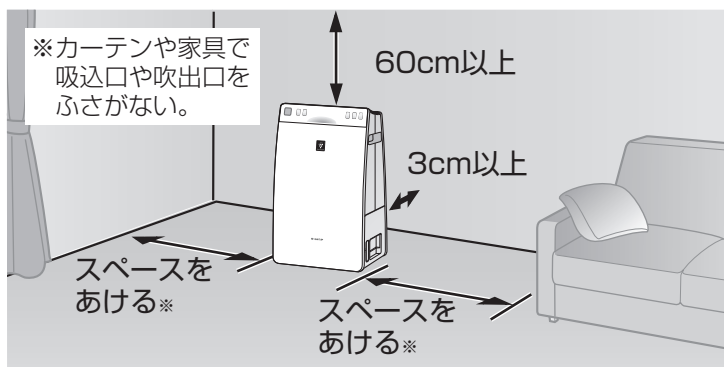

壁に3cmまで近づけた状態で使用しても、集じん能力は変わりませんが、周辺の壁や床が汚れるおそれがありますので、できるだけ離してください。

- 約0～35℃のお部屋で使用する
結露や凍結によるフィルター寿命の低下や故障の原因。
- 直射日光の当たる場所から離す
変形、変質、変色の原因。
- 熱や蒸気が発生する製品(暖房器具、炊飯器、電気ポットなど)や窓の近くには置かない
変形、変質、変色、センサーの誤作動の原因。
- アルコールや次亜塩素酸、薬品などが浮遊する場所では使わない
故障の原因。
- 丈夫な場所に置く
床の凹みや傷の原因。
- 本体周辺の壁や家具が汚れる場合は壁から十分に離して使用する
- 同じ場所で長時間で使用の場合は、製品下部の床や周辺の壁などの汚れに注意する
ときどき製品を移動し、床なども清掃する。
- テレビやラジオにノイズが入ったり電波時計が正しく時刻表示しないときは、テレビ、ラジオ、電波時計などからできるだけ離してください

使用上のご注意

- 運転時は必ずフィルター、給水トレー、加湿フィルターをつけて運転する
清浄効果が得られません。(故障の原因)
- 運転しないときは水を捨てる
運転しないときは、給水トレーの水を捨ててください。水を入れたまま放置すると、カビや雑菌が繁殖しやすくなります。
- 凍結にご注意
凍結のおそれがあるときは、給水トレーの水を捨ててください。(破損・水漏れ・故障の原因)
- 加湿機能を長期間使わないときでも、加湿フィルターは本体に入れたままにする
- 長期間使わないときは、加湿フィルターを十分に乾かし、製品内部にホコリが入らないようポリ袋などをかけて保管する
- 移動させるときは、給水トレーを抜いて本体を持ち上げて移動させる。本体を引きずらない
(水漏れ・床やじゅうたん、畳などを傷つける原因)

ご注意

- 本体の近くでは、フッ素樹脂やシリコンを配合した化粧品など*は使わない。本体内部にフッ素樹脂やシリコンが付着し、プラズマクラスターイオンが発生しなくなることがあります。
* ヘアケア商品(枝毛コート液・ヘアムース・ヘアトリートメントなど)、化粧品、制汗剤、静電気防止剤、防水スプレー、つや出し剤、ガラスクリーナー、化学ぞうきん、ワックスなど。

フィルターの取り付け

電源プラグをコンセントに差し込む前に、取り付けてください

1

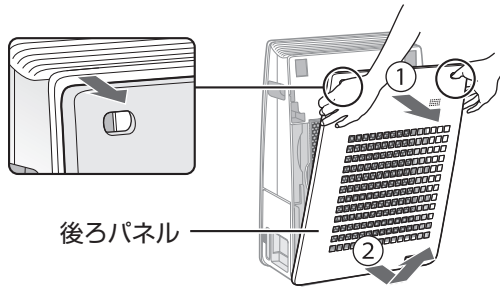

後ろパネルをはずし、フィルターを取り出す

- 本体の中にフィルター(2種類)が入っています。

2

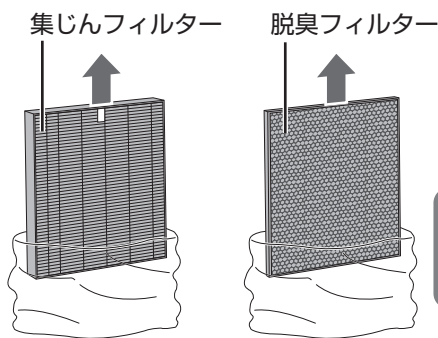

フィルター(2種類)を袋から取り出す

- フィルターは必ず袋から取り出してください。(袋をつけたまま使用すると故障の原因)
- 集じんフィルターと脱臭フィルターは、絶対に水洗いしないでください。(水洗いすると故障の原因)

3

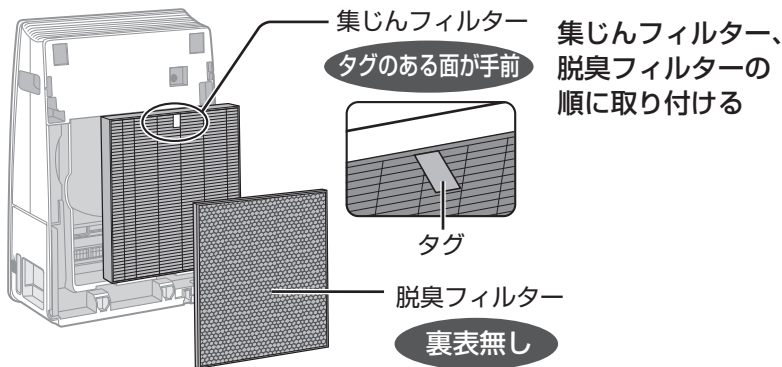

集じんフィルター、脱臭フィルターの順に取り付ける

- 集じんフィルター(厚みのある方)は、タグのある面を手前に取り付けてください。裏表を逆に付けると清浄効果が得られません。
- 脱臭フィルターには裏表はありません。
- 集じんフィルターのタグを脱臭フィルターの手前まで引き出しておくと、取りはずしの際に便利です。

下側ツメ(2カ所)を確実に入れて、後ろパネルを取り付ける

4

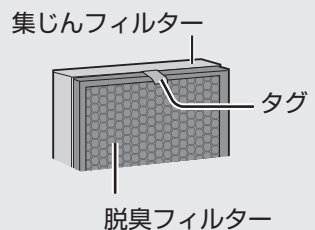

ご使用前に (つづき)

給水トレーに水を入れる

加湿運転をするときは、給水トレーに水道水を入れてください。
(加湿運転をしないときは、給水トレーの水を捨ててください)

1

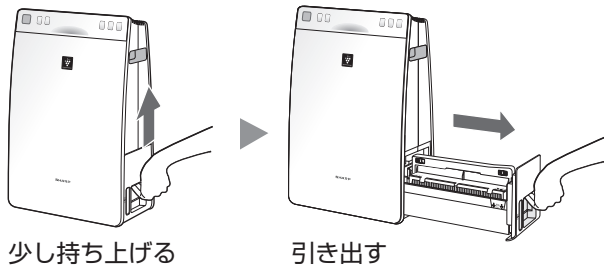

少し持ち上げる

引き出す

給水トレーを
引き出す

- 給水トレーの水は毎日新しい水道水と入れ替えてください。汚れやニオイが気になるときはお手入れしてください。

2

A または **B** の方法で、
給水トレーの満水ラインまで水道水をゆっくり入れる

A 給水トレーを
つけたまま給水する

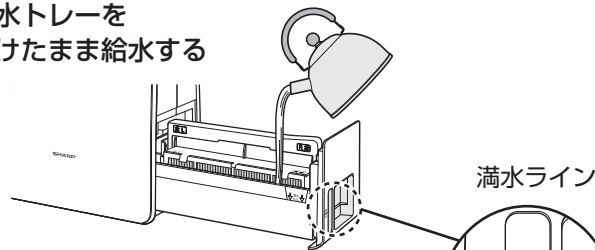

満水ライン

B 給水トレーをはずして給水する

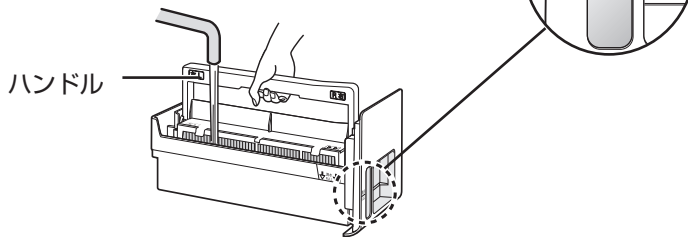

ハンドル

- 水を入れると加湿フィルターが浮き上がります。
- 満水ラインを超えないように入れてください。入れ過ぎると、本体に差し込むときに水がこぼれたり、給水トレーが本体に入らなくなります。

- 持ち運ぶときはハンドルを持つか、両手で支えてください。

3

給水トレーを本体に差し込む

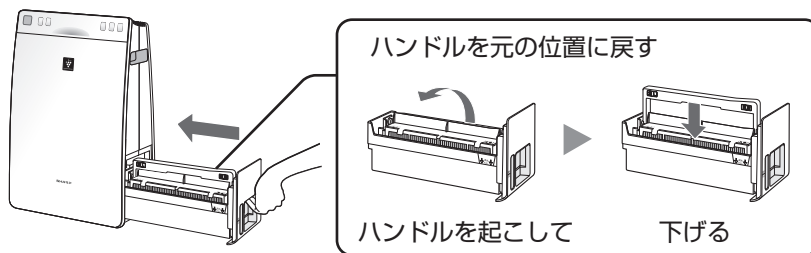

ハンドルを元の位置に戻す

ハンドルを起こして

下げる

- ハンドルと加湿フィルターのしきりの位置にご注意ください。

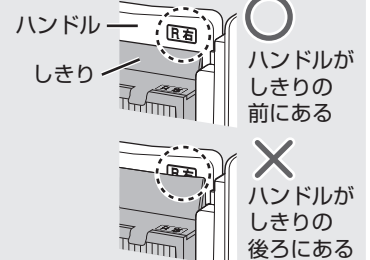

ハンドル
しきり

○
ハンドルが
しきりの
前にある

×
ハンドルが
しきりの
後ろにある

ご注意

- 水道水以外は使わない。(雑菌が繁殖する原因)
- 40℃以上のお湯やアロマオイル・化学薬品・汚れた水・洗剤・芳香剤・次亜塩素酸などを入れない。(ひび割れ・水もれ・異臭の原因)
- 給水トレーを出し入れするときは、水がこぼれないように注意してください。

運転のしかた

運転する

1

運転
入/切



開始する

- 加湿するとき…給水トレーに水を入れてください。
加湿しないとき…給水トレーの水を捨ててください。

2

風量



お好みの
風量を選ぶ

押すたびに、次のように変わります。



自動

お部屋の空気の汚れ・湿度・温度に応じて風量が自動で変わります。

花粉

花粉やホコリが多い時期に風量を強めた自動運転で花粉やホコリを素早く取り除きます。

静音

風量「静音」連続で静かに運転します。

中

風量「中」連続で運転します。

強

風量「強」連続で運転します。

停止

運転
入/切



停止する

ご注意

- 給水時期になると加湿中お知らせランプが10分間点滅し、その後消灯します。乾燥または低温時にみはりランプが赤点灯した場合は、加湿運転をおすすめするために点滅を続けます。
- 給水トレーの水がなくなると空気清浄運転に切り換わります。



パワー浄化モード

室内の空気の汚れを素早くきれいにしたいときに

開始



パワー
浄化



開始する

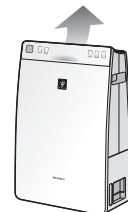

- 衣類の消臭をするときは吹出口と衣類の間は10cm以上離してください。
- 風量「中」より強めの風量でプラズマクラスターイオンを放出します。
- パワー浄化モード中に風量ボタンまたはパワー浄化ボタンを押すと、直前の運転に戻ります。

停止

運転
入/切



停止する

ご注意

- 付着しているニオイの種類・強さ・対象物の素材によって、ニオイの除去効果は異なります。
- 吹き出した風が当たらない部分のニオイは取れません。
- プラズマクラスターイオン「切」に設定しても、パワー浄化モード中は自動的に「入」になります。

便利な機能

切タイマー

設定した時間が経過すると、自動的に運転を停止します

(運転中に)

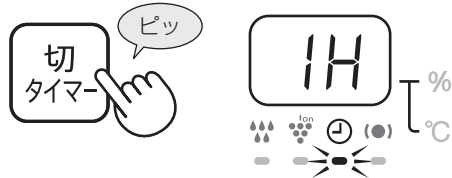

- 8秒間操作がなければ、「ピーッ」と音が鳴って自動的に設定を完了します。(切タイマーランプが点灯します)
- 解除したいときは表示を"□" (解除) にしてください。(切タイマーランプが消灯します)
- 設定・解除すると8秒後に元の表示に戻ります。

押すたびに、次のように変わります。

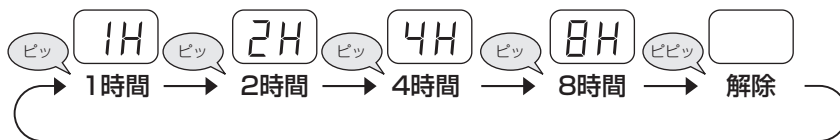

設定
解除

(タイマー作動中に)

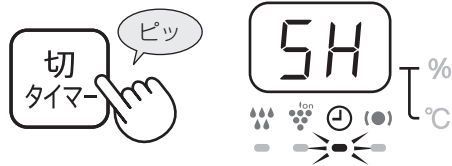

- 残時間を表示します。表示は1時間ずつ減り、時間未满是切り上げて表示します。
- 残時間表示中に切タイマーボタンを押すと、設定時間を変更・解除できます。

(例) 残時間は5時間以下

確認

運転自動復帰

停電後、電力が復帰したときに、自動的に運転を再開させたいときに

(運転停止中に)

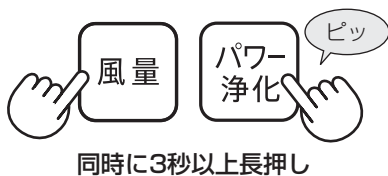

同時に3秒以上長押し

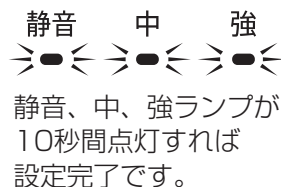

静音、中、強ランプが10秒間点灯すれば設定完了です。

- 運転中に電源プラグが抜けたり、ブレーカーが落ちたときでも、通電を再開すれば直前の運転モード・設定で運転を再開します。
- 工場出荷時は運転自動復帰は設定されていません。

設定

(運転停止中に)



同時に3秒以上長押し

解除

モニターとランプを消灯する

モニターがまぶしいときに

点灯
／
消灯

(運転中に)

「点灯」



ランプ点灯/消灯
(3秒押し)

3秒以上長押し

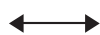

「消灯」



ランプ点灯/消灯
(3秒押し)

3秒以上長押し

●「消灯」に設定すると次のようになります。

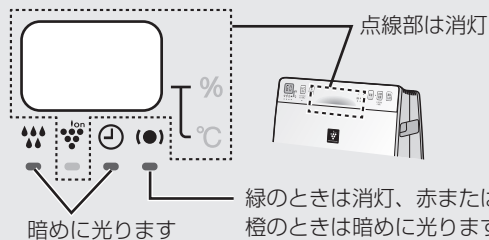

●「消灯」の設定は運転を停止すると解除され、「点灯」に戻ります。

給水時期を音でお知らせする

設定
／
解除

(運転停止中に)

「音が鳴る」



3秒以上長押し

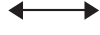

「音が鳴らない」



3秒以上長押し

●工場出荷時は「音が鳴らない」に設定されています。

●「音が鳴る」に設定すると、加湿中お知らせランプ点滅と同時に「ピーピー…」(約10秒間)と音で給水時期をお知らせします。

●電源プラグを抜くと設定が解除され、お知らせ音が鳴らなくなります。

プラズマクラスターイオン()入/切

プラズマクラスターイオンの入/切を設定したいときに

入
／
切

(運転中に)

「入」



3秒以上長押し



「切」



3秒以上長押し

●工場出荷時は「入」(プラズマクラスターイオン放出)に設定されています。

●パワー浄化モード中は自動で「入」になります。パワー浄化モードを止めると「切」に戻ります。

便利な機能

便利な機能 (つづき)

みはり機能

※ お部屋の状況をお知らせする機能です。
この製品で温度を調整したり、湿度を下げたりすることはできません。

お部屋の温度・湿度に注意が必要な状態をセンサーが検知してお知らせします。
「高温・高湿みはり」と「乾燥・低温みはり」の両方がはたらきます。

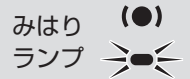

高温・高湿みはり

高温・高湿になると、みはりランプの色でお知らせします。
加湿空気清浄運転の風量「自動」で運転中に、みはりランプが「橙」「赤」になると、加湿を抑えるために風量「静音」で運転します。
(給水トレイの水を捨ててください)

みはりランプ (●)	室内環境	温湿度エリア(下表)
赤点滅	高温・高湿	D
赤		C
橙	やや高温・高湿	B
緑	高温・高湿でない	A

- 室内環境に応じて、室温を下げたり、水分補給をすることをおすすめします。

日常生活における熱中症予防指針 (出所：日本気象学会ホームページより)

温度基準	注意すべき生活活動の目安	注意事項
D 危険	すべての生活活動でおこる危険性	高齢者においては安静状態でも発生する危険性が大きい。 外出はなるべく避け、涼しい室内に移動する。
C 厳重警戒		外出時は炎天下を避け、室内では室温の上昇に注意する。
B 警戒	中等度以上の生活活動でおこる危険性	運動や激しい作業をする際は定期的に十分に休息を取り入れる。
A 注意	強い生活活動でおこる危険性	一般に危険性は少ないが激しい運動や重労働時には発生する危険性がある。

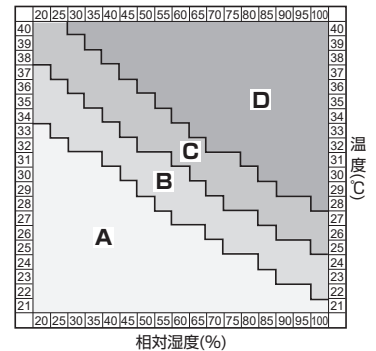

- 熱中症を防止する機能ではありません。この機能は補助的にご使用ください。

乾燥・低温みはり

ウイルスの生存しやすい湿度・温度になると、みはりランプの色でお知らせします。
風量「自動」で運転中に、みはりランプが「赤」になると、風量を少し強めて加湿とプラズマクラスターを強化します。

みはりランプ (●)	室内環境	温湿度エリア(下表)
赤	乾燥または低温	(3)
緑	乾燥・低温でない	(1)・(2)

- 乾燥・低温になると、ウイルスが生存しやすい環境になります。
室内環境に応じて、加湿運転で湿度を上げるとともに、暖房器具を併用して室温を上げることをおすすめします。

資料提供：仙台市 庄司内科小児科医院 院長 庄司眞先生

右表	絶対湿度(*1)	ウイルス生存環境	生存率(*2)
(1)	11gを超える	ウイルスが生存しにくい環境	0-数%
(2)	11g以下	ウイルスが生存可能な環境	5%
(3)	7g以下	ウイルスの生存に適した環境	20%

*1 絶対湿度とは、室温に関係なく体積1m³の空気中に含まれる水蒸気の量のこと、グラムで表します。一方、一般に天気予報などで使われている湿度は、相対湿度といわれ、ある温度における飽和水蒸気量に対するそのときの空気中の水蒸気の比率を示し、パーセントで表します。従って、同じ相対湿度60%でも、15℃では絶対湿度約8g、30℃では絶対湿度約18gと異なります。

*2 空气中に放出されたウイルスの各環境下における6時間後の生存率。

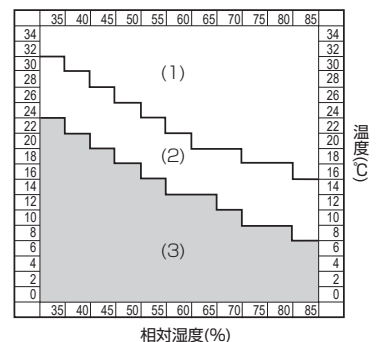

- ウイルスの生存しやすい乾燥・低温状態をお知らせするもので、ウイルスそのものの存在をお知らせするものではありません。
- みはりランプが「緑」のときも感染予防を保証するものではありません。
あくまで一般的な日常生活における感染予防のための環境づくりの目安としてください。
- 風量「自動」で運転中に湿度が約55~65%になると加湿量を調整していますが、ウイルスが生存しやすい環境に応じてコントロールしているわけではありません。

警告



お手入れ時は、必ず運転を停止し、電源プラグを抜く

プラグを抜く

【感電やけがの原因】

お手入れ

お手入れ箇所について

空気清浄機はお部屋全体のホコリやニオイ成分を集める機器です。芳香剤・アロマオイル・タバコや焼肉など強いニオイのある環境でお使いになると、フィルターにニオイが付着し、数週間から数カ月でニオイが発生する場合があります。強いニオイがある環境ではお部屋の換気と併用してお使いいただくことをおすすめします。(ニオイはホコリに比べて、除去するのに時間がかかります)

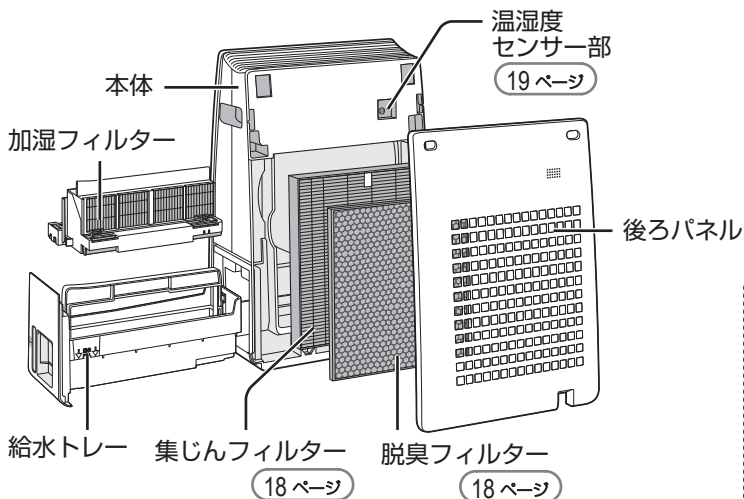

- 吹出口からニオイがしたり、ニオイがとれにくいときは、集じんフィルターと脱臭フィルターのお手入れをしてください。(18ページ)
- 長期間使用しないときの保存のしかたは (24ページ)

加湿フィルター・給水トレー

1カ月に1回程度

給水トレーから水を吸い上げ、気化させることで、通過した空気を加湿します。

水道水中のミネラル成分が付着すると、お部屋のニオイ成分を吸着し、加湿フィルターが乾くとき(加湿運転停止時に嫌なニオイを放出することがあります。(水質など環境によって異なります)加湿フィルターのお手入れをしてください。(16, 17, 19 ページ)

フィルターお手入れランプの点灯にかかわらず、こまめに加湿フィルターや給水トレーなどを水洗いすると、ミネラル成分が付着しにくくなり、ニオイの発生を抑えることができます。

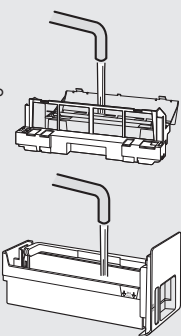
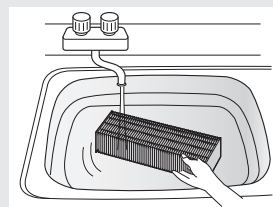

本体

1カ月に1回程度



水洗いは絶対にしない

柔らかい布で拭き取る

- 汚れがひどい場合は水または、ぬるま湯(40℃以下)を含ませた布で拭く。



後ろパネル・温湿度センサー部

1カ月に1回程度

ホコリを掃除機で吸い取る

後ろパネル

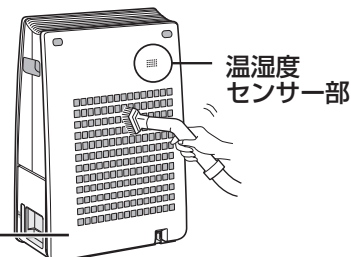

本体やフィルターのお手入れに指定の洗剤以外は使わないでください。

(表面を傷めたり、内部(精密部)に液が浸透すると故障の原因)



シンナー
ベンジン
アルコール



オープンクリーナー
クレンザー
漂白剤



柑橘類由来成分
含有洗剤
(リモンエンなど)



住宅・家具用
合成洗剤
(アルカリ性)



スプレー式洗剤
金属タワシ

お手入れ (つづき)

フィルターお手入れランプが点灯したとき

※運転時間が約720時間

下記の手順にしたがって
お手入れしてください。

- ランプの点灯にかかわらず
1か月に1回程度お手入れ
すると、清潔にご使用
いただけます。



フィルターお手入れ
リセット(3秒押し)



フィルターお手入れランプ

お手入れ箇所

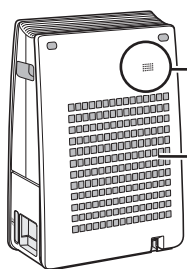

温湿度センサー

後ろパネル

大きなホコリを
捕集します

汚れセンサー



水を入れて使用したときに、
お手入れしてください。

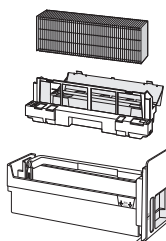

加湿フィルター

フィルターわく

給水トレイ

電源プラグを抜く

1



抜く

温湿度センサー、後ろパネル、汚れセンサーのホコリを掃除機で吸い取る

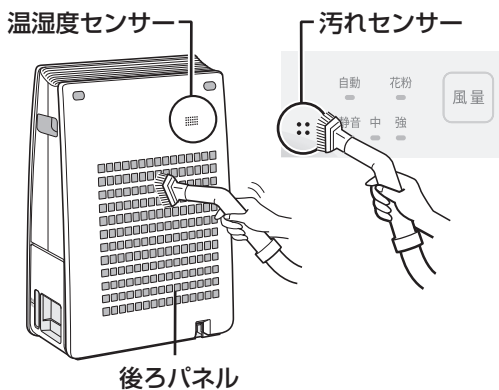

温湿度センサー

汚れセンサー

後ろパネル

- 温湿度センサー部と後ろ
パネルの汚れがひどい場合の
お手入れは **19 ページ**

ご注意

- お手入れの際、
後ろパネルに力を
加えずさない。
(破損のおそれ)

給水トレイに水を入れて使用したとき
→手順 **2** ~ **5** **お手入れ後**

水を使用していないとき
→ **お手入れ後**

給水トレイを本体から取り出し(10ページ)、シンクなどに持って行ってから各部品に分ける

2

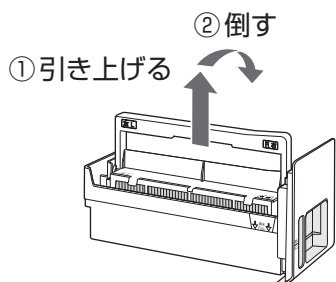

①引き上げる

②倒す

ハンドルを横に倒す

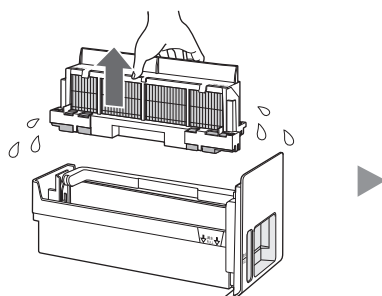

加湿フィルターを取り出す

②取り出す

①ふたを
開ける

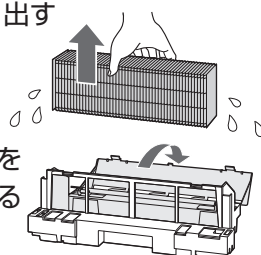

フィルターわくをはずす

警告



お手入れ時は、必ず運転を
停止し、電源プラグを抜く
プラグを抜く

【感電やけがの原因】

(1日24時間使用して1カ月)で点灯します。

3

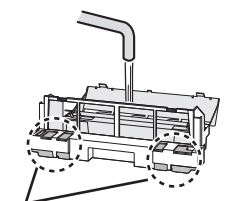
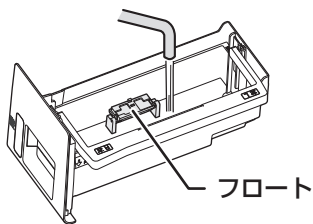
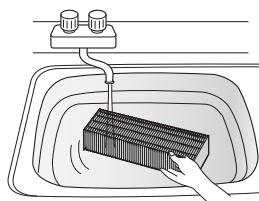

フロート
(発泡スチロール部分)

水洗いする

- 給水トレーの水は毎日新しい水道水と入れ替えてください。
(カビや雑菌の繁殖のおそれ、悪臭の原因)
- 水あかや白い固まりが取れにくい場合のお手入れは **19ページ**
- フロートは、はずさないでください。
(水もれ・故障の原因)
給水トレーのフロートがはずれたときは **21ページ**

4

お手入れ後、逆の手順で組み立てる

① 入れる

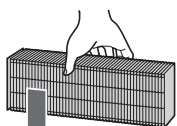

② ふたを
閉める

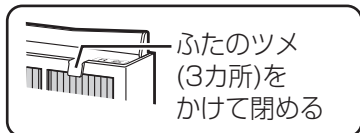
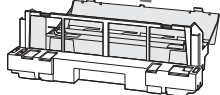

① 向きを
合わせる

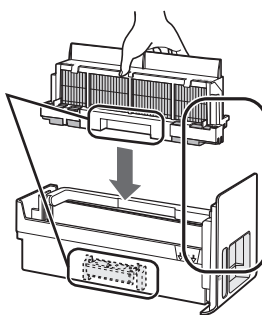

② 加湿フィルターの左右の溝を
給水トレーのガイドに合わせて
入れる

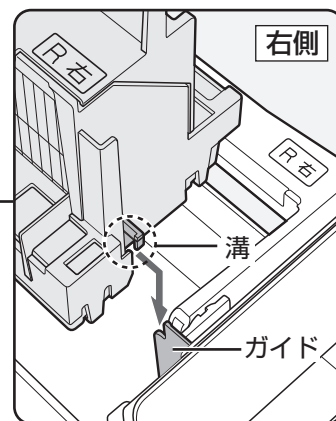

※左側も同様に合わせる

5

給水トレーのハンドルを元の位置に戻してから本体に入れる

② 下げる

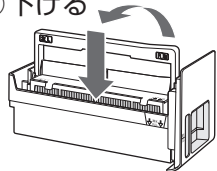

① 起こす

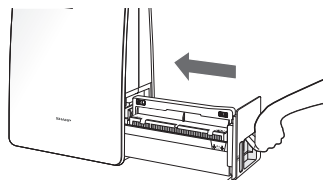

お手入れ後



フィルターお手入れ
リセット(3秒押し)

消灯

3秒以上長押し

電源プラグをコンセントに差し込み、運転を開始して
湿度／温度表示切換ボタン(フィルターお手入れ
リセットボタン兼用)を3秒以上長押しする
(フィルターお手入れランプ消灯)

- お手入れ後は、フィルターお手入れランプが点灯していなくても、湿度／温度表示切換ボタンを3秒以上押ししてください。

お手入れ

お手入れ (つづき)

ニオイが取れなかったり、
汚れがひどいときはフィルター
交換が必要となる場合があり
ます。 (20 ページ)

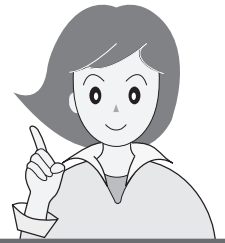

汚れがひどいとき、ニオイが気になるとき

集じんフィルター

PM2.5、花粉、アレル物質(ダニのふん・死がい)、カビ菌、ホコリ・チリ、タバコの煙(粒子)、ペットの毛などを捕集します。

お部屋の細かい粉じんやホコリを集めるため変色(灰色、黄土色など)することがありますが、異常ではありません。お手入れしていただくことで、集じんフィルターが長持ちします。

タグのある面を

軽く吸い取る

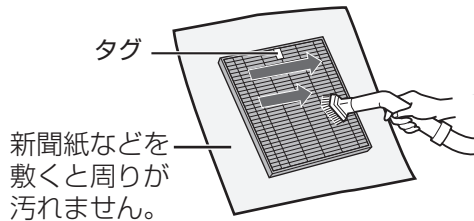

水洗い・天日干しは絶対にしない

(フィルターの機能を失います)

- お手入れするのは、タグのある面だけです。反対側の面は、絶対に掃除しないでください。
- フィルター表面についたホコリを取り除きます。
- フィルターは破れやすいので、力を入れないよう十分に注意してください。

脱臭フィルター

タバコの煙(ニオイ)、トイレのニオイ、生ゴミのニオイ、ペットのニオイなどの生活臭を吸着・分解します。

大量のニオイ成分を取り込むと、脱臭フィルターからニオイが発生することがあります。お手入れしていただくことで、脱臭フィルターが長持ちします。

軽く吸い取る

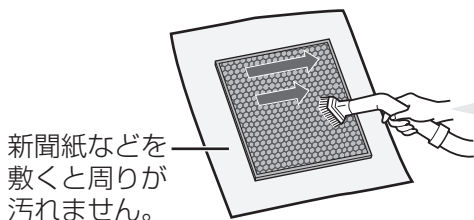

水洗い・天日干しは絶対にしない

(フィルターの機能を失います)

- 両面お手入れできます。
- フィルターに力を加えすぎると、割れてしまうことがあるので取り扱いには十分に注意してください。
- フィルター上のニオイがついたホコリを取り除きます。

ご注意

- 有害なガス成分(タバコの一酸化炭素など)・常時発生し続けるニオイ成分(ホルムアルデヒドなどの建材臭・ペット自体のニオイなど)のすべてを除去することはできません。

警告



お手入れ時は、必ず運転を
停止し、電源プラグを抜く
プラグを抜く

【感電やけがの原因】

加湿フィルター・給水トレー

水や加湿フィルター、給水トレーに赤色や黄色、白色の汚れなどがつくことがあります。水道水中のミネラルや鉄分であり、異常ではありません。

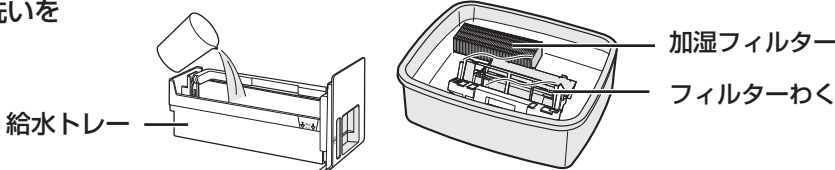
症 状	水あかが取れにくい・ニオイがする		白い固まりが 取れにくい
用意するもの	台所用合成洗剤(粉末)	重曹	クエン酸 薬局・薬店でお求めになれます
使用量	使用する洗剤に記載の使用量 量でご使用ください。	水1Lあたり約36g (大さじ4杯)	水またはぬるま湯(約40℃以下) 1Lあたり約6g(大さじ $\frac{2}{3}$ 杯)
洗いかた	<p>つけ置き洗いを する</p> 		
つけ置き時間	約30～60分		約2時間
つけ置き洗い後	洗剤・重曹・クエン酸が残らないよう、十分に水ですすぐ。		

ご注意

- 指定以外の洗剤を使用すると、変形・変色・割れ(水もれ)の原因になります。(15ページ記載の洗剤などは使わないでください)
- すすぎが不十分ですと、洗剤やクエン酸のニオイ・本体の変形・変色の原因になります。
- 水あかや白い固まりが残ったまま使用すると、水もれの原因になります。
- フロートは取りはずさないでください。給水トレーのフロートがはずれた場合は (21ページ)

後ろパネル

- ① 台所用合成洗剤を溶かした液*で、つけ置き洗いをします。
- ② 洗剤が残らないよう、十分に洗い流す。
- ③ 陰干しをします。

*使用する洗剤に記載の使用量で
ご使用ください。



つけ置き時間 約10分

温湿度センサー部

- ① 後ろパネルをはずす。
- ② センサーフィルターをはずして水洗いする。
- ③ 掃除機ではずした部分のホコリを吸い取る。

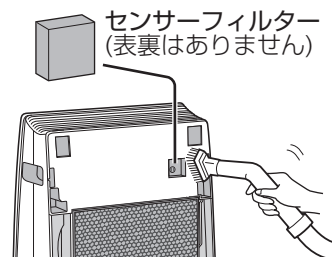

- センサーフィルターを十分に乾かしてから本体に取り付けてください。

消耗品の交換

警告



交換時は、必ず運転を
停止し、電源プラグを抜く
プラグを抜く

【感電やけがの原因】

ホームページからご購入いただけます

別売品に同梱の取扱説明書に従い、交換してください。

製品の性能を保证するため、消耗品はシャープ純正品のご使用をおすすめします。
詳細はこちらからもご確認ください。

https://jp.sharp/support/air_purifier/doc/filter_top.html



加湿フィルター

約5年に1回※1

形名：FZ-G30MF

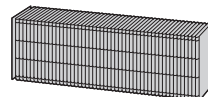

水質により加湿フィルターの寿命は異なります。
5年以内でも、次のような状態になった場合は交換してください。

- お手入れしても水あかやニオイが取れない。
- 変色(黒色・黄色)や汚れがひどい。
- 白い固まりが加湿フィルター全面に付着した。
- 傷みや型くずれがひどい。

※1 定格加湿能力に対し、加湿能力が50%になるまでの時間。加湿空気清浄運転を1日8時間した場合の交換の目安です。
(「日本電機工業会規格 (JEM1426)」による) 使用状況によっては、寿命が早まる場合があります。
定期的にフィルターのお手入れが必要です。

集じんフィルター

約2年に1回※2

形名：FZ-G30HF

脱臭フィルター

約2年に1回※2

形名：FZ-H30DF

使用環境によっては、数週間から数カ月でフィルターからニオイが発生し、フィルター交換が必要となる場合があります。

※2 集じんフィルターが1日にタバコの煙5本相当の粉じんを吸った場合、また脱臭フィルターが1日にタバコの煙5本相当の臭気を吸った場合、集じん能力/脱臭能力が初期の50%になるまでの時間を目安としています。
(「日本電機工業会規格 (JEM1467)」による) 1日にタバコの煙10本相当を吸った場合は約1年が目安です。

● 集じんフィルターの性能と交換目安の詳細はWebページをご覧ください。

https://jp.sharp/support/air_purifier/visualguide.html

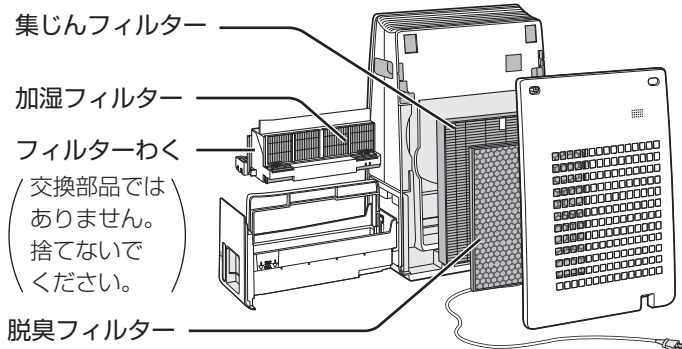

ご注意

- フィルター交換のときは汚れが周囲に付着しないように、新聞紙などを敷いてください。
- 消耗品は、お住まいの地域のごみ分別方法に従って廃棄してください。
- 消耗品は保証期間中でも「有料」とさせていただきます。

消耗品の材質

加湿フィルター … レーヨン・ポリエステル
集じんフィルター … ポリプロピレン・ポリエステル
脱臭フィルター … ポリプロピレン・PET・活性炭

こんなときは？

修理依頼やお問い合わせの前に、もう一度お調べください。



こんなとき

お調べください

参照ページ

ニオイや煙が取れにくい

- フィルターがポリ袋に入ったままになっていませんか？
⇒ フィルターをポリ袋から出してください。
- 吹出口からの風が弱まっていませんか？
⇒ 下の表の★印の箇所のゴミやホコリを掃除してください。

9

15~19

お手入れ箇所					
後ろパネル	センサー部	給水トレイ	加湿フィルター	脱臭フィルター	集じんフィルター
★	★		★	★	★

吹出口の風がおう

- 加湿フィルターはお手入れしていますか？
⇒ こまめにフィルターのお手入れをしてください。
- 長い間、給水トレイに水が入ったままになっていませんか？
⇒ 給水トレイや加湿フィルターのお手入れをしてください。
- ニオイの強い部屋で使用していませんか？
タバコや焼肉など、強いニオイがある環境で使用される場合や、給水トレイにたまった水に雑菌が繁殖した場合は、数週間から数カ月でフィルターからニオイが発生し、フィルターの交換が必要になる場合があります。
⇒ お部屋の換気と併用してお使いいただくことをおすすめします。
- 下の表の★印の箇所を点検し、ニオイのする箇所をお手入れしてください。

16,17,19

16,17,19

15~20

15~19

お手入れ箇所					
後ろパネル	センサー部	給水トレイ	加湿フィルター	脱臭フィルター	集じんフィルター
	★	★	★	★	★

- プラズマクラスターイオン発生時に微量のオゾンが発生するため、吹出口からニオイがすることがありますが、ごくわずかであり、健康に支障はありません。

—

給水トレイのフロートがはずれた

- 以下の手順に従って取り付けてください。
(フロートは分解しないでください)

—

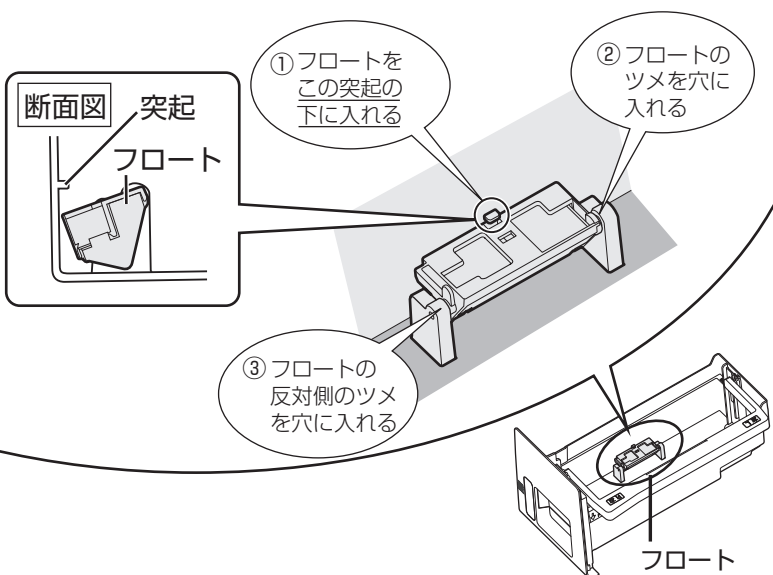

ニオイ

フロートがはずれた

消耗品の交換／こんなときは？

こんなときは？ (つづき)

こんなとき	お調べください	参照ページ																		
フィルターお手入れランプが点灯した	<ul style="list-style-type: none"> ● 下の表の★印の箇所をお手入れしてください。 <table border="1" data-bbox="632 465 1254 577"> <thead> <tr> <th colspan="6">お手入れ箇所</th> </tr> <tr> <th>後ろパネル</th> <th>センサー部</th> <th>給水トレイ</th> <th>加湿フィルター</th> <th>脱臭フィルター</th> <th>集じんフィルター</th> </tr> </thead> <tbody> <tr> <td>★</td> <td>★</td> <td>★</td> <td>★</td> <td></td> <td></td> </tr> </tbody> </table>	お手入れ箇所						後ろパネル	センサー部	給水トレイ	加湿フィルター	脱臭フィルター	集じんフィルター	★	★	★	★			15~19
お手入れ箇所																				
後ろパネル	センサー部	給水トレイ	加湿フィルター	脱臭フィルター	集じんフィルター															
★	★	★	★																	
フィルターお手入れランプが消えない	<ul style="list-style-type: none"> ● 湿度/温度表示切換ボタンを3秒以上長押ししましたか？ ⇒ お手入れした後は、湿度/温度表示切換ボタンを3秒以上長押ししてください。 (フィルターお手入れランプが消灯します) 	17																		
給水トレイに水が残っているのに、加湿中お知らせランプが点滅する	<ul style="list-style-type: none"> ● 給水時期を早めにお知らせするために、給水トレイに水が残っているのに、加湿中お知らせランプが点滅します。水がなくなるまで加湿運転をおこないます。 	—																		
ランプ表示	<ul style="list-style-type: none"> ● 給水トレイのフロートが引っ掛かっていませんか？ ⇒ 給水トレイのお手入れをして、フロートの周りのごみを取り除いて、きちんと取り付けてください。 	16,17,21																		
	<ul style="list-style-type: none"> ● 給水トレイが本体に確実に入っていますか？ ⇒ 本体に確実に取り付けてください。 	10																		
	<ul style="list-style-type: none"> ● スピーカー・電磁調理器など磁気のあるものに近づけると、給水トレイのフロートが誤動作し、給水を正しくお知らせできないことがあります。 	—																		
プラズマクラスターイオンランプが点灯しない	<ul style="list-style-type: none"> ● プラズマクラスターイオンを「切」にしていますか？ ⇒ 運転中に風量ボタンを3秒以上長押しして、プラズマクラスターイオン「入」に設定してください。 	13																		
みはりランプが赤色になる	<ul style="list-style-type: none"> ● みはり機能がはたらいています。湿度/温度表示切換ボタンでお部屋の状態を確認してください。 	6,7,14																		
みはりランプが赤色から緑色に戻らない	<ul style="list-style-type: none"> ● 室内が乾燥している状態、または温度の低い状態が続いています。 	14																		
	<ul style="list-style-type: none"> ● 室内が高温・高湿の状態が続いています。 	14																		
湿度/温度表示	<ul style="list-style-type: none"> ● 同じ部屋でも設置する場所によって湿度や温度に差があるためです。 	—																		
	<ul style="list-style-type: none"> ● 本機のモニターと他の湿度計や温度計では、精度や湿度、または温度の変化に対する応答の速さなどが異なります。 (本機の表示は目安としてお使いください) 	—																		
	<ul style="list-style-type: none"> ● 目的の表示になっていますか？ ⇒ 湿度/温度表示切換ボタンを押して、目的の表示にしてください。 	6,7																		

	こんなとき	お調べください	参照 ページ
きれいモニター	きれいモニターが 変わらない	<ul style="list-style-type: none"> ● 運転開始後しばらくは、センサーの感度が安定せず、きれいモニターの色が変わらないことがあります。数分運転すると、センサーの感度が安定します。 ● 緑から変わらない場合、空気のきれいな状態が続いています。場所によっては、センサーが感知しにくいことがあります。汚れセンサーの近くでタバコの煙などを吹きかけて、きれいモニターの色が変われば正常です。 ● 汚れを検知しにくい場所に設置していたり、汚れセンサーが汚れていませんか。 ⇒ 本体を移動したり、汚れセンサーを清掃してください。 ● 室内に強いニオイがある状態で運転を開始すると、汚れセンサーの感度が、にぶくなる場合があります。 ⇒ 空気清浄運転「強」または「中」で数時間から1日運転してください。 	— 7 8,16
	きれいモニターが 緑にならない	<ul style="list-style-type: none"> ● お部屋の窓やドアが開いていたり、気密性が低いお部屋の場合、外部の汚れが入ってくるため、緑になるのに時間がかかる場合があります。 ● 汚れセンサーが汚れていませんか。 ⇒ 汚れセンサーを清掃してください。 	— 16
	きれいモニターがたびたび 切り換わる	<ul style="list-style-type: none"> ● ドアの開閉による風や急激な温度変化に反応することがあります。 	—
表示部	表示がまぶしい	<ul style="list-style-type: none"> ● 運転中にパワー浄化ボタンを3秒以上押してください。現在湿度(目安)/現在温度(目安)モニター・きれいモニター・プラズマクラスターイオンランプを消灯できます。再び、点灯させる場合は、もう一度3秒以上押してください。 	13
	給水時期を音でお知らせ したい	<ul style="list-style-type: none"> ● 運転停止中に風量ボタンを3秒以上押してください。加湿中お知らせランプ点滅時に「ピーピー…」(約10秒間)と音でお知らせします。 	13
音	吹出口から「チッチッチッ」 や「ジー、ジー、ジー」と音が する	<ul style="list-style-type: none"> ● プラズマクラスターイオンが発生するときの音で、異常ではありません。音の大きさは使用環境や運転モードにより、大きく感じたり、聞こえにくく感じる場合がありますが、効果は変わりません。プラズマクラスターイオンを「切」にすることもできます。 	13

こんなときは？ (つづき)

こんなとき	お調べください	参照ページ
蒸気(湯気)が見えない	<ul style="list-style-type: none"> ● 水を沸騰させて蒸気(湯気)を出す方式ではなく、加湿フィルターに風を当てて、湿った空気を出す「気化方式」のため、蒸気(湯気)は見えません。 	—
給水トレイの水が減らない 減るのが遅くなった	<ul style="list-style-type: none"> ● 風量「自動」で運転していませんか？ ⇒ 湿度コントロールをおこなっているため、適した湿度(約55~65%)になると加湿量が少なくなります。 	11
	<ul style="list-style-type: none"> ● 給水トレイと加湿フィルターが確実に本体に取り付けられていますか？ 	10
	<ul style="list-style-type: none"> ● 加湿フィルターに水あかやゴミが付着していませんか？ ⇒ お手入れをしてください。 ● お部屋の湿度や温度によって、加湿量が変わります。 湿度の高いとき(雨の日など)や寒いとき …加湿量が少なくなり、給水トレイの水は減りにくくなります。 湿度が低いとき(乾燥する日)や暖かいとき …加湿量は増え、給水トレイの水は減りやすくなります。 	16,17,19 —
湿度が上がらない	<ul style="list-style-type: none"> ● 給水トレイに水が入っていますか？ ● お部屋が広すぎませんか？ ⇒ 適用床面積を目安にご使用ください。 	10 25
	<ul style="list-style-type: none"> ● 本体をエアコンや暖房器具の風が当たる場所に置いていませんか？ ⇒ 温湿度センサーが誤動作しているおそれがあります。 設置場所を変更してください。 	8
	<ul style="list-style-type: none"> ● 加湿フィルター・給水トレイに水あかやゴミが付着していませんか？ ⇒ お手入れしてください。 	16,17,19
	<ul style="list-style-type: none"> ● 温度表示になっていませんか？ ⇒ 湿度/温度表示切換ボタンを押して湿度表示に戻してください。 	6,7
<div style="border: 1px solid black; padding: 5px; display: inline-block;"> E1 または E4 を表示する </div>	<ul style="list-style-type: none"> ● 電源プラグを抜いて、1分程度してから再び差し込み、もう一度運転操作をおこなってください。 <div style="border: 1px solid black; padding: 5px; margin-top: 10px;"> くり返しエラー表示になるときは、お買いあげの販売店、または「お客様ご相談窓口」にご相談ください。(27ページ) </div>	—
給水トレイに水が入った 状態で本体が転倒して しまったとき	<ul style="list-style-type: none"> ● 電源プラグを抜いて、お買いあげの販売店、または「シャープお客様ご相談窓口」へ点検を依頼してください。 	27
	<ul style="list-style-type: none"> ● 水道水の中のミネラルや鉄分などがつくことがあります、異常ではありません。 ⇒ 水を捨てて、加湿フィルターや給水トレイをお手入れしてください。 	16,17,19
長期使用しないとき 加湿運転を使用しないとき	<ul style="list-style-type: none"> ● お手入れ後、各部分の水分をよく拭き取り、十分に乾燥させます。特に加湿フィルターや給水トレイは陰干しして、しっかり乾かしてください。(カビ・雑菌を防ぐ) 製品内部にホコリが入らないよう、ポリ袋などをかけて保管してください。 	15~19

加湿について

エラー表示

その他

仕様／別売品

形名	KC-30T7		
電源	100V 50-60Hz共用		
空気清浄適用床面積(目安) ^{※1}	～14畳(23m ²)		
清浄時間	8畳を19分		
加湿空気清浄適用床面積(目安) ^{※1}	プレハブ洋室～10畳(16m ²) 木造和室～6畳(10m ²)		
プラズマクラスター適用床面積(目安) ^{※2}	約11畳(約18m ²)		
運転モード	強	中	静音
風量(m ³ /分)	3.2	2.1	0.9
消費電力(W)	26	10	3.0(2.6) ^{※3}
1時間あたりの電気代(円) ^{※4}	約0.70	約0.27	約0.08(0.07) ^{※3}
運転音(dB)	49	38	21
加湿量(mL/h) ^{※5} (室温20℃/湿度30%)	370	280	140
連続加湿時間(時間) ^{※6}	約4.9	約6.4	約13
給水トレイ容量(L)	約1.8		
外形寸法(mm)	幅380×奥行197×高さ570		
質量(kg)	約6.8		
電源コード長さ(m)	約1.8		
待機時消費電力(W)	約0.3		

●仕様欄の数値はプラズマクラスターイオン「入」の場合の数値です

※1 適用床面積は風量「強」で運転したときの面積です。加湿空気清浄運転時は「日本電機工業会規格 (JEM1426)」に基づき、プレハブ住宅洋室の場合を最大適用床面積とし、木造和室の場合を最小適用床面積としたものです。ただし、壁・床の材質、部屋の構造、使用暖房器具などによって適用床面積は異なりますので、お買いあげの販売店にご相談ください。空気清浄運転時は「日本電機工業会規格 (JEM1467)」に基づくものです。

※2 商品を壁際に置いて、「強」運転時に、部屋中央(床上1.2m)で7,000個/cm³のイオンが測定できる床面積の目安です。

※3 ()内の数字は、ランプ消灯時の消費電力です。

※4 電力料金目安単位27円/kWh(税込) [2014年4月改定] (家電公取協調会)

※5 給水トレイに水が入っている場合のみ、加湿します。室内の温度・湿度によって加湿量は、変わります。

(温度が高い、または湿度が低いほど加湿量が多くなる。また、温度が低い、または湿度が高いほど加湿量が少なくなる)

※6 温度20℃/湿度30%での時間です。ご使用の環境によっては、表示時間より長くなる場合があります。

待機時消費電力の削減について

この製品は電源プラグを差し込んだ状態では電子回路を動作させるために、仕様欄に記載の待機時消費電力を消費しています。省エネルギー推進のため、ご使用にならないときは電源プラグを抜いてください。

別売品 (希望小売価格2021年7月現在)

集じんフィルター(1枚) (HEPAフィルター)	FZ-G30HF	希望小売価格	3,300円(税込)	(交換用)
脱臭フィルター(1枚)	FZ-H30DF	希望小売価格	2,860円(税込)	(交換用)
加湿フィルター(1個)	FZ-G30MF	希望小売価格	2,420円(税込)	(交換用)
使い捨てプレフィルター(6枚)*	FZ-PF28F1	希望小売価格	935円(税込)	

*詳しくはお近くの販売店、またはホームページでご確認ください。別売品をご購入の際は、お間違えのないようご注意ください。

ホームページからご購入いただけます。

[https://jp.sharp/support/
air_purifier/doc/filter_top.html](https://jp.sharp/support/air_purifier/doc/filter_top.html)



保証とアフターサービス (よくお読みください)

修理を依頼されるときは **出張修理**

- 1 修理を依頼される前に「こんなときは？」(21~24ページ)を調べてください。
 - 「よくあるご質問」(3ページ)も併せてご覧ください。
- 2 それでも異常があるときは使用をやめて、必ず電源プラグをコンセントから抜いてください。
- 3 お買いあげの販売店にご連絡ください。

便利メモ お買いあげの際に記入されると便利です。

販売店名

電話 () -
お買いあげ日 年 月 日

保証期間中

- 修理に際しましては保証書をご提示ください。保証書の規定に従って販売店が修理させていただきます。

保証期間が過ぎているときは

- 修理すれば使用できる場合には、ご希望により有料で修理させていただきます。

修理料金のしくみ

- 修理料金は、技術料・部品代などで構成されています。

技術料	故障した製品を正常に修復するための料金です。
部品代	修理に使用した部品代金です。
出張料	製品のある場所へ技術者を派遣する場合の料金です。

保証書(一体)

- **保証期間 … お買いあげの日から1年間です。**
保証期間中でも有料になることがありますので、保証書をよくお読みください。
集じんフィルター・脱臭フィルター・加湿フィルターは消耗品ですので、保証期間内でも「有料」とさせていただきます。

補修用性能部品の保有期間

- 当社は加湿空気清浄機の補修用性能部品を、製品の製造打切後、6年保有しています。
- 補修用性能部品とは、その製品の機能を維持するために必要な部品です。

愛情点検



長期で使用の場合は商品の点検を!
こんな症状はありませんか?

- 電源コードや電源プラグが異常に熱くなる。
- 電源コードに深いキズや変形がある。
- さわるとビリビリ電気を感じる。
- コゲ臭いニオイがしたり、運転中に異常な音や振動がする。
- その他の異常や故障がある。

故障や事故の防止のため、使用を中止し電源プラグをコンセントから抜き、必ず販売店に点検をご依頼ください。
なお、点検・修理に要する費用は販売店に、ご相談ください。

- 左記症状がなくても、お買いあげ後5年程度たちましたら、安全のためや能力低下を防ぐため、点検をおすすめします。
点検費用については販売店にご相談ください。

お客様ご相談窓口のご案内

修理・使いかた・お手入れ・お買い物などのご相談・ご依頼、および万一製品による事故が発生した場合は、お買いあげの販売店、または下記窓口にお問い合わせください。

ファクシミリ送信される場合は、製品の形名やお問い合わせ内容のご記入をお願いいたします。

※弊社では、フリーダイヤル・ナビダイヤルサービスをご利用のお客様に「発信者番号通知」をお願いしています。発信者番号を非通知に設定されている場合は、番号の最初に「186」をつけておかけください。



【会員サービス】「COCORO MEMBERS」入会で製品情報を上手に活用

ご愛用品を「MY家電登録」いただくと、別売品やお手入れ方法などサポート情報が手軽にご利用いただけます。修理のお申し込みをされる場合、お客様情報や製品情報を入力する手間が省けます。

COCORO MEMBERS
MY家電登録はこちら



<https://jp.sharp/support/sp/cocoro/cocoro.html>



いつでも便利なWebサービス【シャープオンラインサポート】

ご質問やお困りごとは、気軽にアクセス、修理のお申し込みや進捗確認もサポート

シャープ お問い合わせ

検索

お問い合わせはこちら

<https://jp.sharp/support/>



使いかた・お手入れなどのご相談窓口

おかけ間違いのないようご注意ください

受付時間 (年末年始を除く) ●月曜～土曜：9:00～18:00 ●日曜・祝日：9:00～17:00

固定電話からは、フリーダイヤル

0120 - 078 - 178

携帯電話からは、ナビダイヤル

0570 - 550 - 449

■フリーダイヤル・ナビダイヤルがご利用いただけない場合は…

電話	FAX
050 - 3852 - 5405	06 - 6792 - 5993
〒581-8585 大阪府八尾市北亀井町3丁目1番72号	



修理に関するご相談窓口

おかけ間違いのないようご注意ください

受付時間 (年末年始を除く) ●月曜～土曜：9:00～20:00 ●日曜・祝日：9:00～17:00

固定電話からは、フリーダイヤル

0120 - 02 - 4649

携帯電話からは、ナビダイヤル

0570 - 550 - 447

■フリーダイヤル・ナビダイヤルがご利用いただけない場合は…

電話	FAX
050 - 3852 - 5520	06 - 6792 - 3221
〒581-8585 大阪府八尾市北亀井町3丁目1番72号	

※沖縄県にお住まいのお客様については、**那覇サービスセンター**におかけください

電話：098 - 861 - 0866 (受付時間：年末年始を除く月曜～金曜 9:00～17:00)

■QRコードについて

QRコードは株式会社デンソーウェーブの登録商標です。誘導されるサイト、および動画の視聴は無料ですが、通信料金はおお客様のご負担になります。

【ご相談窓口におけるお客様の個人情報のお取り扱いについて】

シャープ株式会社および関係会社は、お客様の個人情報をご相談対応や修理対応などに利用させていただいております。個人情報は適切に管理し、修理業務等を委託する場合や正当な理由がある場合を除き、第三者に開示・提供いたしません。個人情報の取扱いの詳細については、<https://corporate.jp.sharp/privacy/index-j.html> をご参照ください。

●所在地・電話番号・受付時間などについては、変更になることがあります。

2K1910

お問い合わせ先

お問い合わせの前にもう一度「よくあるご質問」(3ページ)、「こんなときは？」(21～24ページ)をご確認ください。

27ページに記載のお客様ご相談窓口よりお問い合わせください

Webもご活用ください。

シャープ お問い合わせ

<https://jp.sharp/support/>



Q&A情報 よくあるご質問

お問い合わせの多いご質問や、アドバイスなど



ビジュアルガイド

操作手順の動画や写真でのご案内など



故障診断ナビ

症状別での故障診断など



コールセンターからのアドバイス

お手入れのしかたなど

シャープ株式会社

本 社 〒590-8522 大阪府堺市堺区匠町1番地



生産管理用コード