

SHARP®

業務用空気清浄機

取扱説明書



形名

エフ ユー エム

FU - M900

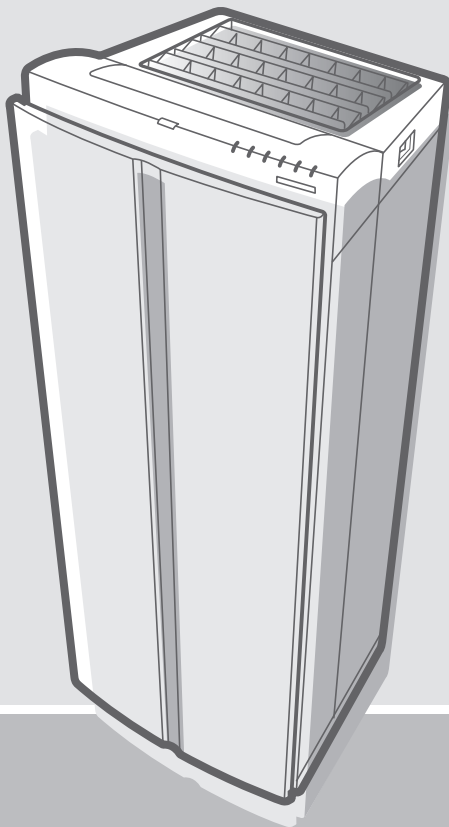

お買いあげいただき、まことにありがとうございました。
この取扱説明書をよくお読みのうえ、正しくお使いください。

ご使用前に「安全上のご注意」を必ずお読みください。
この取扱説明書は、いつでも見ることが出来る所に必ず保存してください。

この製品は医療器具ではありません。

除菌イオンとは、プラズマクラスターイオン技術による
空気浄化方式の名称です。

プラズマクラスターイオンおよびPlasmaclusterは
シャープ株式会社の商標です。

もくじ

ページ

必ずお読みください

- 特 長 2
- よくあるご質問 3
- **安全上のご注意**
安全使用に関する重要な内容です
 - 警告 ● 注意 4
- 使用上のご注意 6
- 商品ご理解のために 7

ご使用前に

- ご使用前の準備
 - 現在時刻を合わせる 9
- 各部のなまえ
 - 表示部 10
 - 本体前面 10
 - 本体背面 11
 - 操作部 12

使いかた

- 運転のしかた 14
- 便利な機能
 - プリセットタイマー 16
 - シャワー(15分間強め)運転 18
 - ロック機能 18
 - 感度切換 18

お手入れ

- 日常のお手入れ
 - 本 体 19
 - センサー 19
 - フィルターの交換 19

困ったとき

- 保証とアフターサービス 20
- お客様ご相談窓口のご案内 21
- 仕 様 22
- 故障かな? 23

特 長



除菌イオンでお部屋の空気を浄化



除菌イオンの効果

- 空気中のアレル物質(ダニの粉じん・花粉)を除去。※1
- お部屋に浮遊するカビ菌を除去。※2
- 空気中に飛び交うウイルスを除去。※3
- 染みついたニオイを除去。※4

試験機関(試験方法:除菌イオンを空気中に放出)

※1: 広島大学大学院 先端物質科学研究科
※2: (財)石川県予防医学協会

※3: イギリス レトロスクリーン・バイロロジー社
※4: (財)日本紡績検査協会

業種をこえて、多くの製品に採用されています

シャープの「除菌イオン」技術は、業種をこえて多くの製品に採用されています。

今後さらに「除菌イオン」のある暮らしを広げ、空気のあるところを、より快適で清潔にしたいと考えています。

- シャワートイレ (INAX)
- 浴室換気乾燥暖房機 (マックス、トステム)
- 住宅用24時間換気システム (マックス)
- 住宅全館空調システム (デンソーエース)
- 車載用エアコン (日産自動車、トヨタ自動車、ダイハツ工業)
- ガスファンヒーター (リンナイ、東京ガス、大阪ガス、東邦ガス、西部ガス)
- 温水式暖房乾燥機 (リンナイ、東邦ガス)
- 車載用空気清浄機 (トヨタ自動車、日産自動車)
- エレベーター (フジテック)
- 車載用イオン発生器 (デンソー)
- 喫煙所システム (トルネックス)
- 24時間フロアセントラル換気システム (ミサワホーム)
- ダクト換気システム (清水建設)
- ミストサウナ (タカラスタンド)
- 大型観光バス用空調システム (日野自動車、いすゞ自動車)
- 照明器具 (遠藤照明)
- ベビー用エアークリーナー (タカラトミー)
- エアーサニタイザー (日本カルミック) ※2008年6月末現在

除菌イオン発生ユニットを4基搭載

ニオイを強力脱臭^{※5}する

「特殊加工活性炭フィルター」採用 (2枚)

アンモニア臭に強い特殊加工の活性炭を使用し、高い脱臭性能を実現。

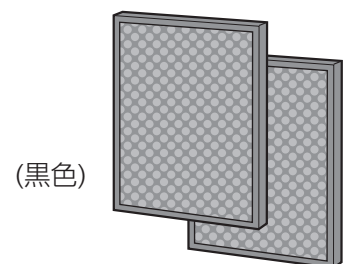

(黒色)

抗ウイルス「制菌HEPA(へパ)フィルター」採用 (2枚)

独自の繊維構造による集じんHEPAフィルターに、高い制菌効果を発揮する制菌加工繊維(SEKマーク取得^{※6})を一体化し、ハウスダストや雑菌・花粉をしっかりキャッチした後、ウイルスの活動を抑えます。^{※7}

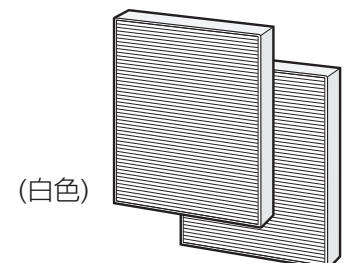

(白色)

※5 当社従来機種比(FU-90BCXとの比較)

※6 (社)繊維評価技術協議会認証

※7 中国疾病预防控制中心病毒病预防控制所

よくあるご質問

- 空気清浄機をすでにお使いのお客様のご質問にお答えしました。

フィルターについて

Q フィルターの交換の目安は？

A フィルターの交換時期になると、前面のフィルターランプが点灯します。

フィルターランプが点灯したら、お買いあげの販売店に連絡ください。
(フィルターランプの点灯時期は、使用環境によって異なります)

フィルターランプが点灯しなくても、使用環境によっては数週間から数カ月で
フィルターからニオイが発生し、フィルター交換が必要な場合があります。

Q フィルターはどこで買えるの？

A お買いあげの販売店でお求めください。

Q 別売フィルターについて

A

- 交換用フィルターセット (希望小売価格は2008年8月現在)

形名	FZ-M90VF
希望小売価格	26,250円(税抜価格25,000円)
内容	集じんフィルター(2枚)、脱臭フィルター(2枚)

- 交換用脱臭フィルター

形名	FZ-M90KF
希望小売価格	9,450円(税抜価格9,000円)
内容	脱臭フィルター(2枚)



メンテナンスについて

Q メンテナンスはどこに頼めばいいの？

A お買いあげの販売店にご相談ください。

フィルター交換以外にも、正常な動作や機能の維持、故障の未然防止のために、
定期的なメンテナンスが必要です。

安全上のご注意

この取扱説明書および商品には、安全にお使いいただくために、いろいろな表示をしています。内容(表示・図記号)をよく理解してから本文をお読みになり、記載事項をお守りください。

■「表示」を無視して、誤った取り扱いをすることによって生じる内容を、次のように区分しています。

⚠ **警告** 「死亡や重傷を負うおそれがある内容」を示しています。

⚠ **注意** 「けがや財産に損害を受けるおそれがある内容」を示しています。

■お守りいただく内容の種類を、「図記号」で区分して説明しています。

⊘ 「してはいけないこと」を表しています。

❗ 「しなければならないこと」を表しています。

⚠ 警告

火災や感電、けがを防ぐために

電源やプラグ・コードは



禁止

● 電源コードや、差込プラグが傷んだり、コンセントの差し込みがゆるいときは、使わない。
(火災・感電・ショートの原因)

● 電源コードを傷付けない。

● 加工・無理に曲げる・引っ張る・ねじる・束ねるなどしない。

● 重いものを載せたり挟み込ませない。
(電源コードが破損し、火災・感電の原因)

● 交流100V以外では使わない。
日本以外では使わない。
(火災・感電の原因)

● 濡れた手で抜き差ししない。
(感電の原因)



必ず実施

● 異常時(こげくさいニオイなど)は、運転を停止して差込プラグを抜く。
(火災・感電の原因)
運転を停止して、お買いあげの販売店にご相談を。

● 差込プラグのほこりは定期的にとる。
(ほこりがたまると、湿気などで絶縁不良になり火災・感電の原因)

● お手入れ・点検・移動時には必ず停止し、差込プラグを抜く。
(感電やけがの原因)

本体は



禁止

● 改造はしない。また修理技術者以外の人は、分解・修理をしない。
(火災・感電・けがの原因)
修理はお買いあげの販売店にご相談を。

● 吹出口や吸込口に、指や棒などを入れない。
(感電・故障の原因)



● お茶や水などをこぼさない。
水につけたり、水をかけたり、本体に直接水を入れたりしない。
(本体内部に水が入り、感電・ショート・発火の原因)

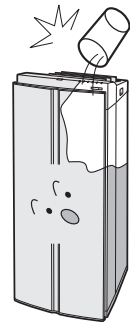

● 幼児の手の届く範囲では使用しない。
(感電・けがの原因)



⚠ 注意

漏電やけがを防ぎ、
家財などを守るために

電源やプラグ・コードは



必ず実施

- 電源コードは必ず差込プラグを持って抜く。
(火災・感電・ショートの原因)

- 長期間使わないときは、必ず差込プラグをコンセントから抜く。
(絶縁劣化による感電・漏電火災の原因)

ご使用時は



禁止

- ベンジン、シンナーで拭いたり、殺虫剤をかけない。
(ひび割れ・感電・火災の原因)

- 室内くんじょうタイプ(発煙型)の殺虫剤使用時は運転しない。
機械内部に薬剤成分が蓄積し、その後吹出口から放出されて、健康に良くないことがあります。殺虫剤の使用後は、十分に換気してから運転してください。

- 浴室など、湿気が多い場所・水のかかる場所で使わない。
(火災・感電・故障の原因)

- 不安定な場所に置かない。
傾けたり、不安定な場所や高い所に置かない。
(転倒・落下によるけがや故障の原因)

- 可燃性のものや火のついたたばこ・線香などを近付けない。
(発火の原因)

- 本体の上に乗る・寄りかかるなどしない。
(転倒によるけがや、故障の原因)

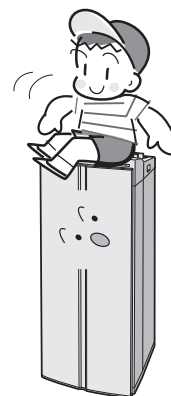

- 美術品や学術資料の保存などの特殊用途には使わない。



必ず実施

- 燃焼器具と併用して使う場合は、換気をする。
当製品は、一酸化炭素などの有害物質を除去するものではありません。

使用上のご注意

- 吸込口、吹出口をふさがない。

- 暖房器具など熱いものの上や近くで使わない。

- 台所など、油煙の発生する所では使わない。

- 倒した状態で使わない。

(変形・故障の原因)

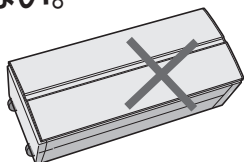

- 本体を移動するときは、必ず背面側のとって部分を持つ。

(けが・破損の原因)

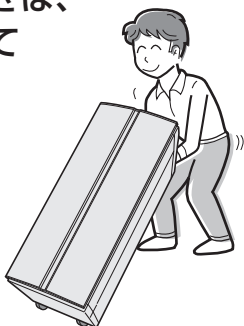

- お手入れするときは、洗剤を使わない。

(センサーの故障の原因)
(本体のひび割れの原因)

- テレビ・ラジオや電波時計などの電波を利用する機器から2m以上離す。

(電波障害の原因)

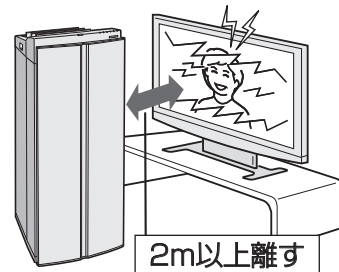

- 加湿器などから発生する水蒸気が当たるところでは使わない。また、直接水蒸気を吸い込ませない。

(フィルター寿命の低下・故障の原因)

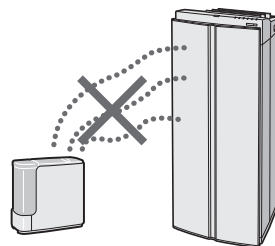

- 転倒防止キットを必ず取り付けてください。

- 直射日光の当たる場所はさける。

(変形や変色の原因)

商品ご理解のために

空気清浄機は、お部屋全体のホコリやニオイ成分を集める機器ですので、タバコや焼肉など、強いニオイがあるときにお使いになると、数週間から数カ月でフィルターからニオイが発生することがあります。

このようなときは、「脱臭フィルター」または「集じんフィルター」を交換してください。

また、このような使いかたをされるときは、お部屋の換気と併用してお使いいただくことをおすすめします。

フィルターの交換はお買いあげの販売店にご相談ください。

19 ページ

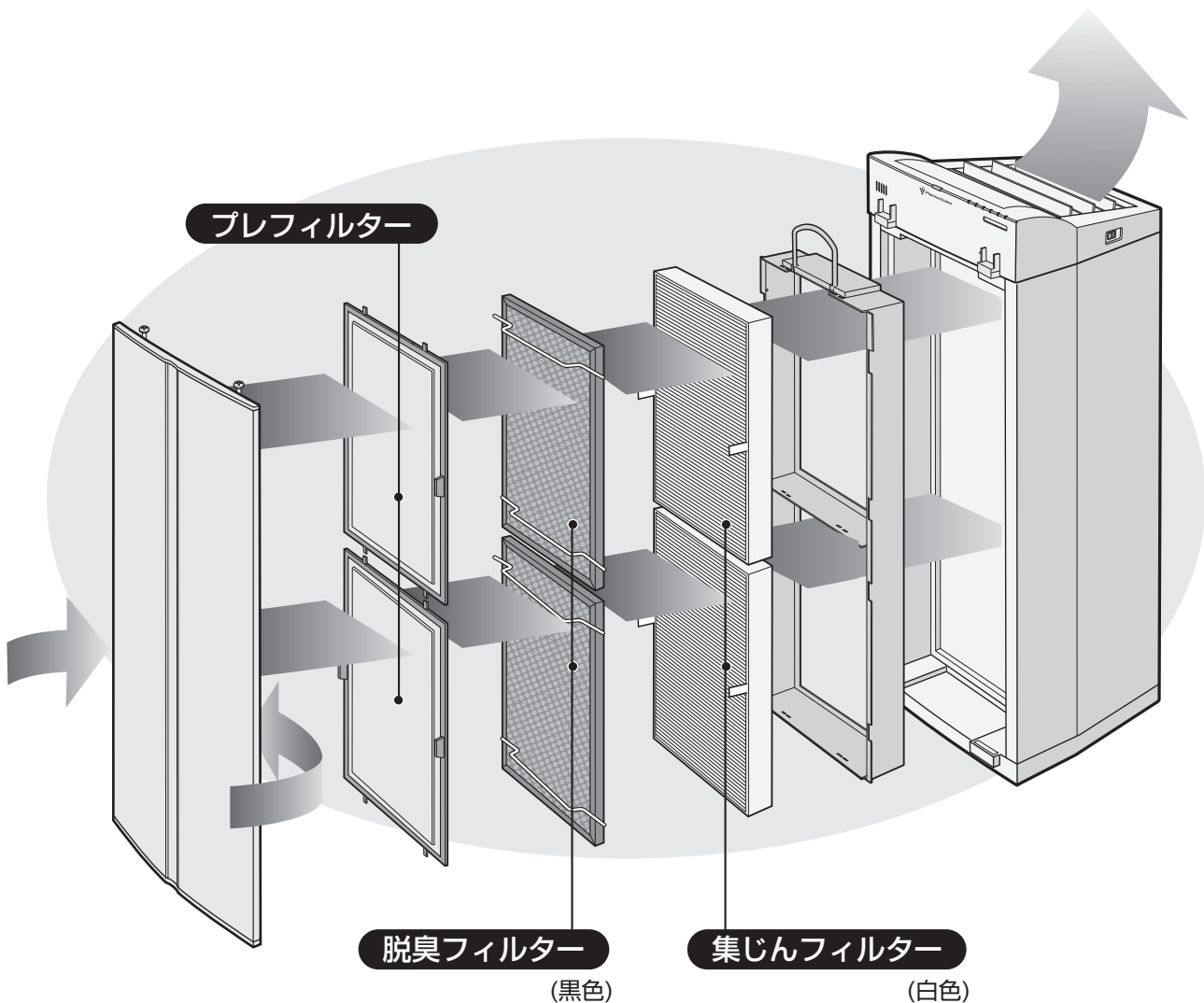

使用上のご注意／商品ご理解のために

お知らせ

空気清浄機は浮遊したホコリやニオイを取るもので、有害なガス成分(たばこの一酸化炭素など)を除去するものではありません。また、常時発生し続けるニオイ成分(建材臭など)すべてを除去することはできません。

商品ご理解のために

効果的な設置について

● 安定した水平な場所に設置する。

じゅうたんや畳の上など、柔らかい場所に置くと振動することがあります。

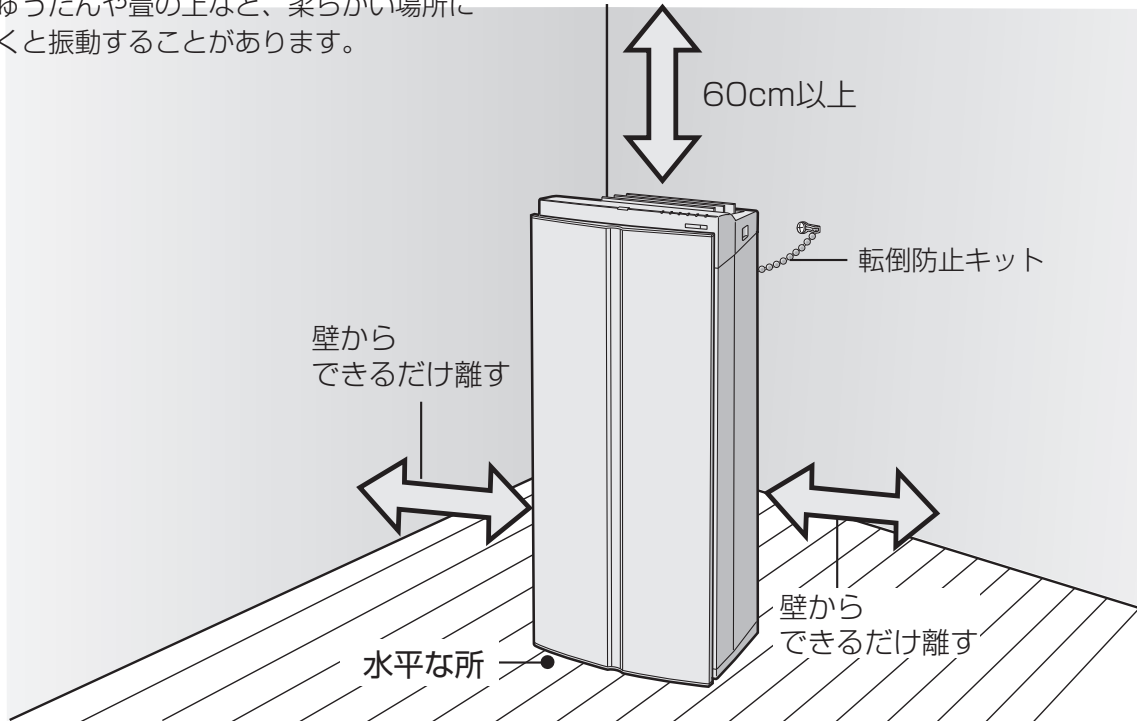

● 安全のため、転倒防止キットを取り付ける。

付属の転倒防止キットを用いて、壁面と器具とをチェーンでつないでください。くわしくは、転倒防止キットの説明書をご覧ください。

転倒防止キット一覧

- チェーン(片側金具付き) 30cm (2本)



- 金具 (2個)



- 木ネジ 30mm (2本)

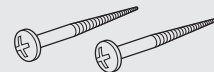

- フィッシャープラグ (2個)

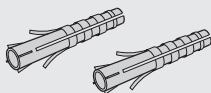

- 取付金具 (2個)

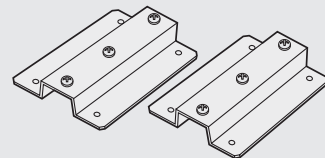

● 周囲を開けて設置する。

風の自由な流れを妨げないように設置することで清浄効果が高まります。また、お部屋全体に除菌イオンがスムーズにいきわたります。

壁などに近付けて設置すると、周囲に汚れた跡が残ることがあります。汚れが気になる前に、早めの清掃をしてください。

● 室内温度0~35℃の環境でのご使用をおすすめします。

結露が生じるような、寒暖の差が著しい場所で使用すると、フィルター寿命が低下したり、故障の原因になります。

ご使用前の準備

現在時刻を合わせる

「スイッチ」および「ボタン」の位置は、「各部のなまえ」[10～13ページ](#)をご覧ください。

1

差込プラグをコンセントに差し込む。

電源は一般家庭用100Vです。

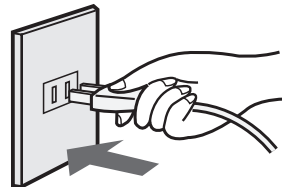

2

本体右側面の「主電源」スイッチを入れる。

電源ランプが「赤」色に点灯します。

デジタル表示が点滅します。

ご注意

- 現在時刻の設定は、運転を停止しておこなってください。運転中は設定できません。

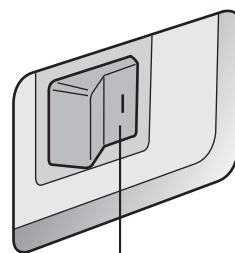

「主電源」スイッチ



3

「設定」ボタンを押す。

デジタル表示のコロンの点滅が止まり、現在時刻ランプが点滅します。



4

「すすむ」または「もどる」ボタンを押して、現在時刻を合わせる。

- 「すすむ」ボタンを押すと1分ずつ進み、「もどる」ボタンを押すと1分ずつ戻ります。
- 押し続けると、早送りになります。コロンの点滅が止まっている間(約60秒間)に押ししてください。コロンが点滅しはじめた場合は、もう一度「3」の操作から、おこなってください。
- 午前、午後も正しく合わせてください。



5

もう一度、「設定」ボタンを押す。

デジタル表示の「コロン」が点滅に変わり、時計が動きはじめます。

現在時刻を変更したいとき

(運転停止中に)現在時刻を表示をしているときに「設定」ボタンを押してください。

設定方法は手順3、4、5と同じです。

各部のなまえ

表示部

ホコリセンサー

タバコの煙・ハウスダストなど、空気中のほこり(粉じん)に反応します。

除菌イオンサイン

青：除菌イオン「入」
消灯：除菌イオン「切」

⦿^{ion} (除菌イオン) 切換ボタンで、除菌イオン「入」のときに消灯することもできます。 [15ページ](#)

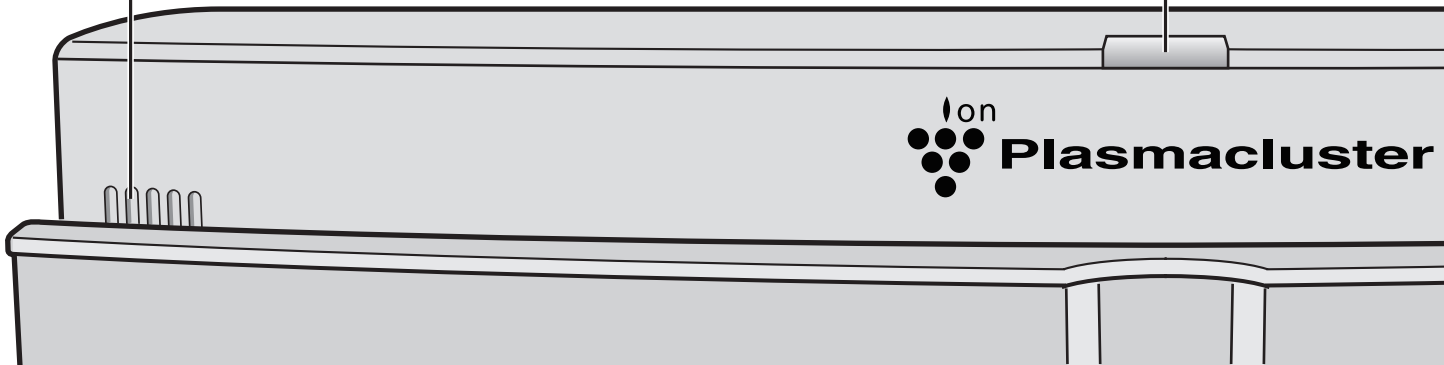

本体前面

操作部 [12.13ページ](#)

主電源スイッチ [14.15ページ](#)

前パネル

本体

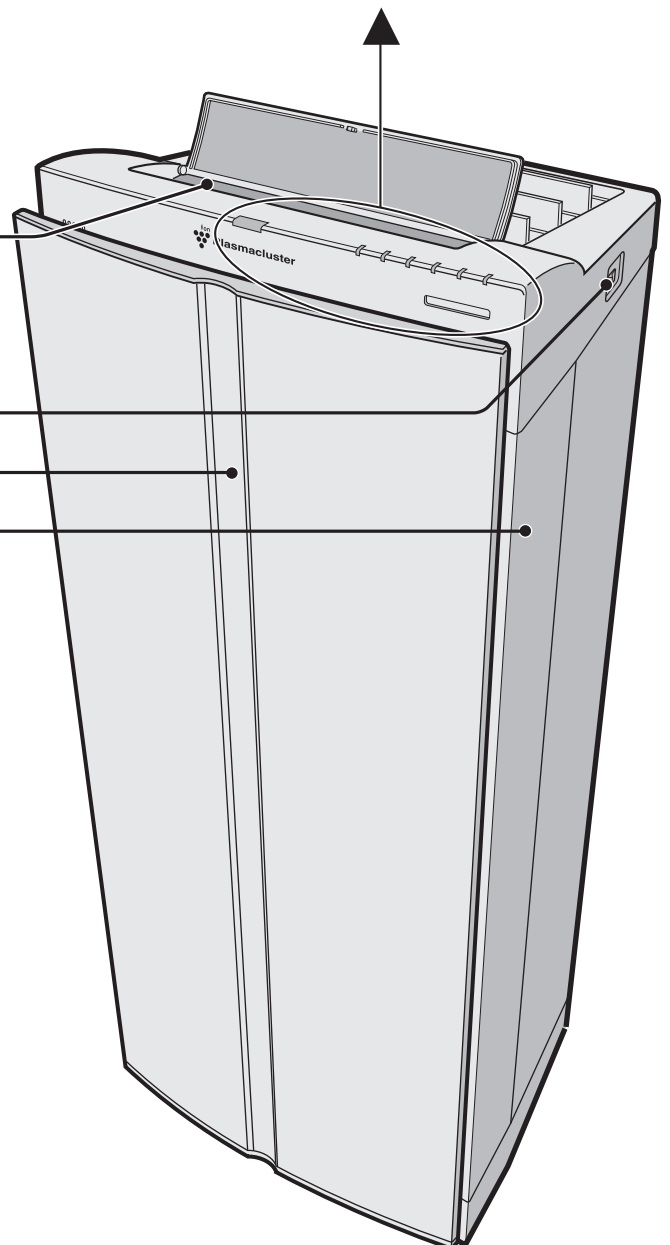

付属品

転倒防止キット(1組)
取付金具(2個)

印刷物付属品

- 取扱説明書 ●保証書
- メンテナンスシート ●メンテナンス袋

※当商品は日本国内向けであり、日本語以外の説明書はありません。

This model is designed exclusively for Japan, with manuals in Japanese only.

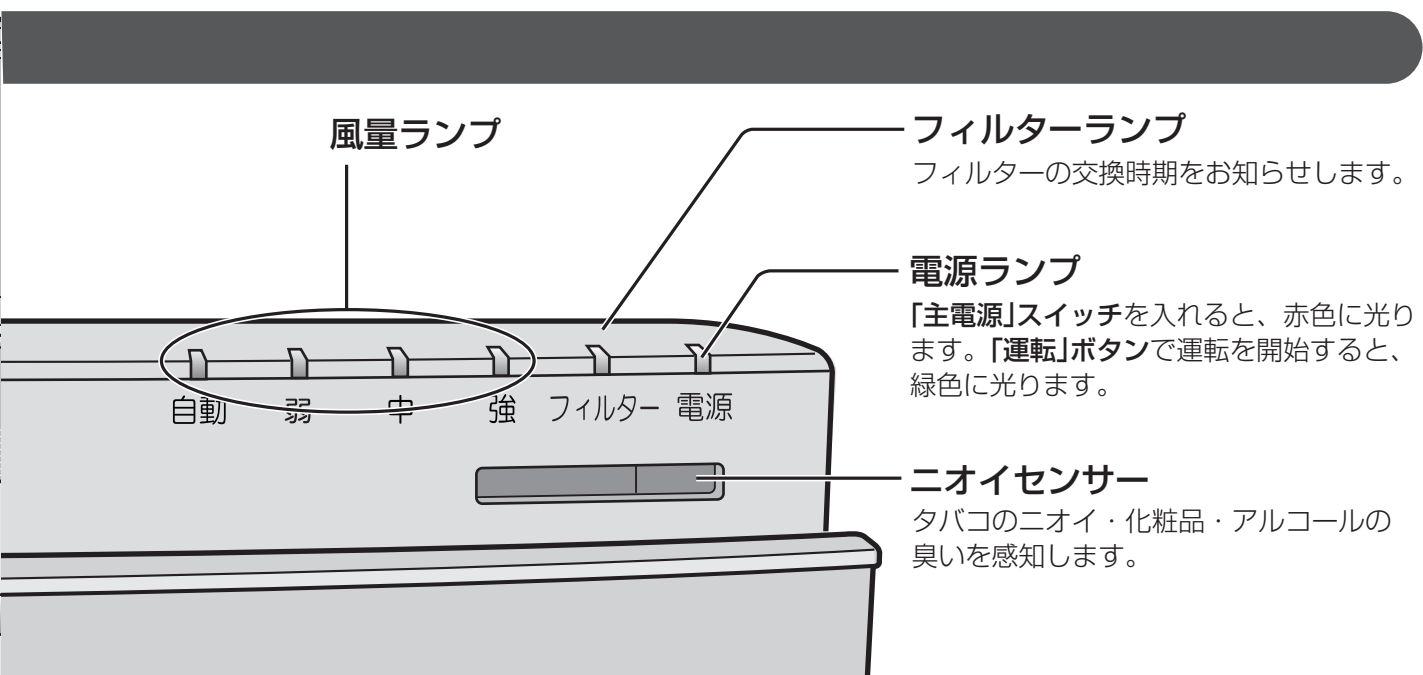

風量ランプ

フィルターランプ

フィルターの交換時期をお知らせします。

電源ランプ

「主電源」スイッチを入れたら、赤色に光ります。「運転」ボタンで運転を開始すると、緑色に光ります。

自動 弱 中 強 フィルター 電源

ニオイセンサー

タバコのニオイ・化粧品・アルコールの臭いを感知します。

本体背面

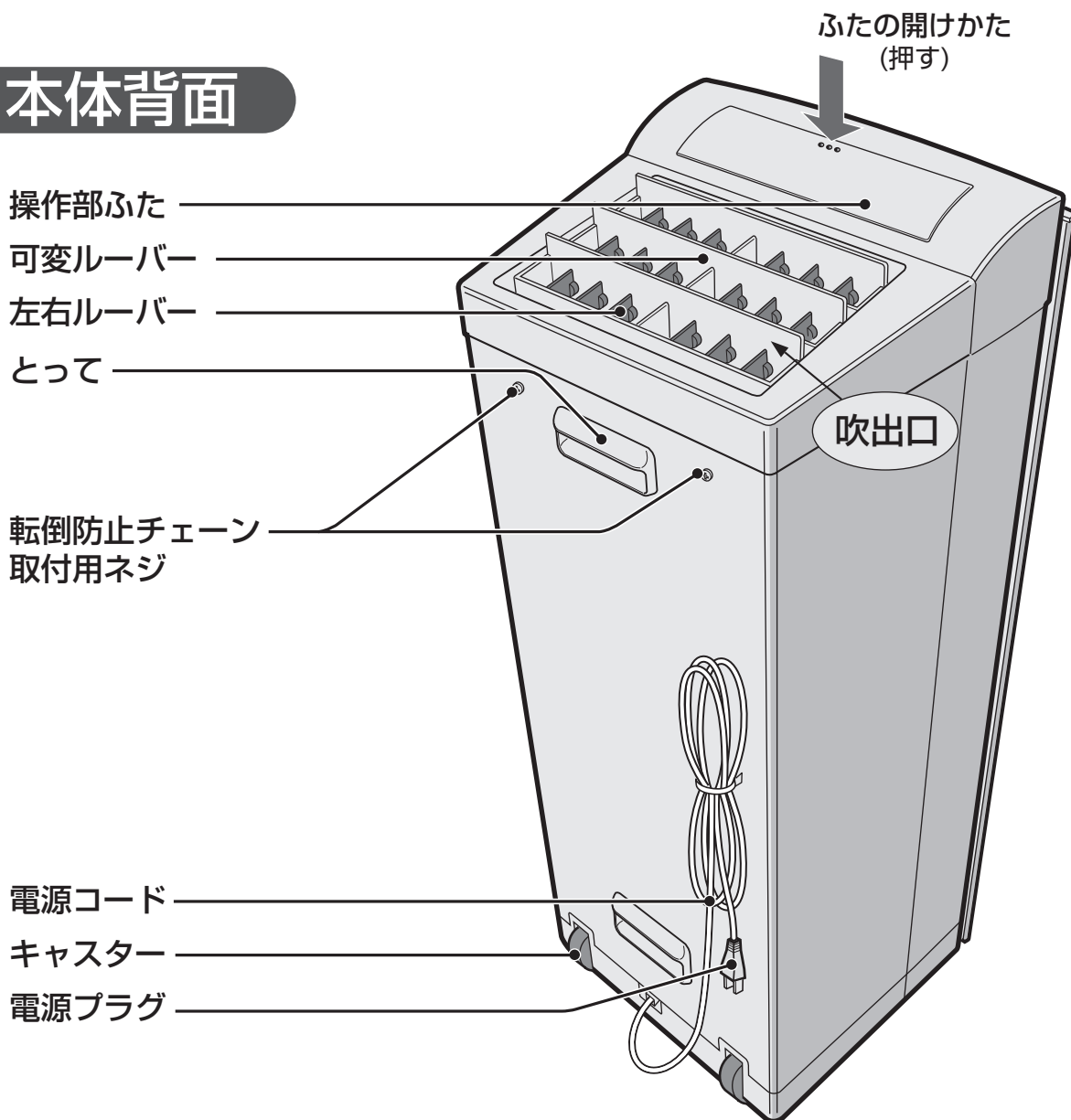

ふたの開けかた
(押す)

操作部ふた

可変ルーバー

左右ルーバー

とって

吹出口

転倒防止チェーン

取付用ネジ

電源コード

キャスター

電源プラグ

各部のなまえ

各部のなまえ

操作部

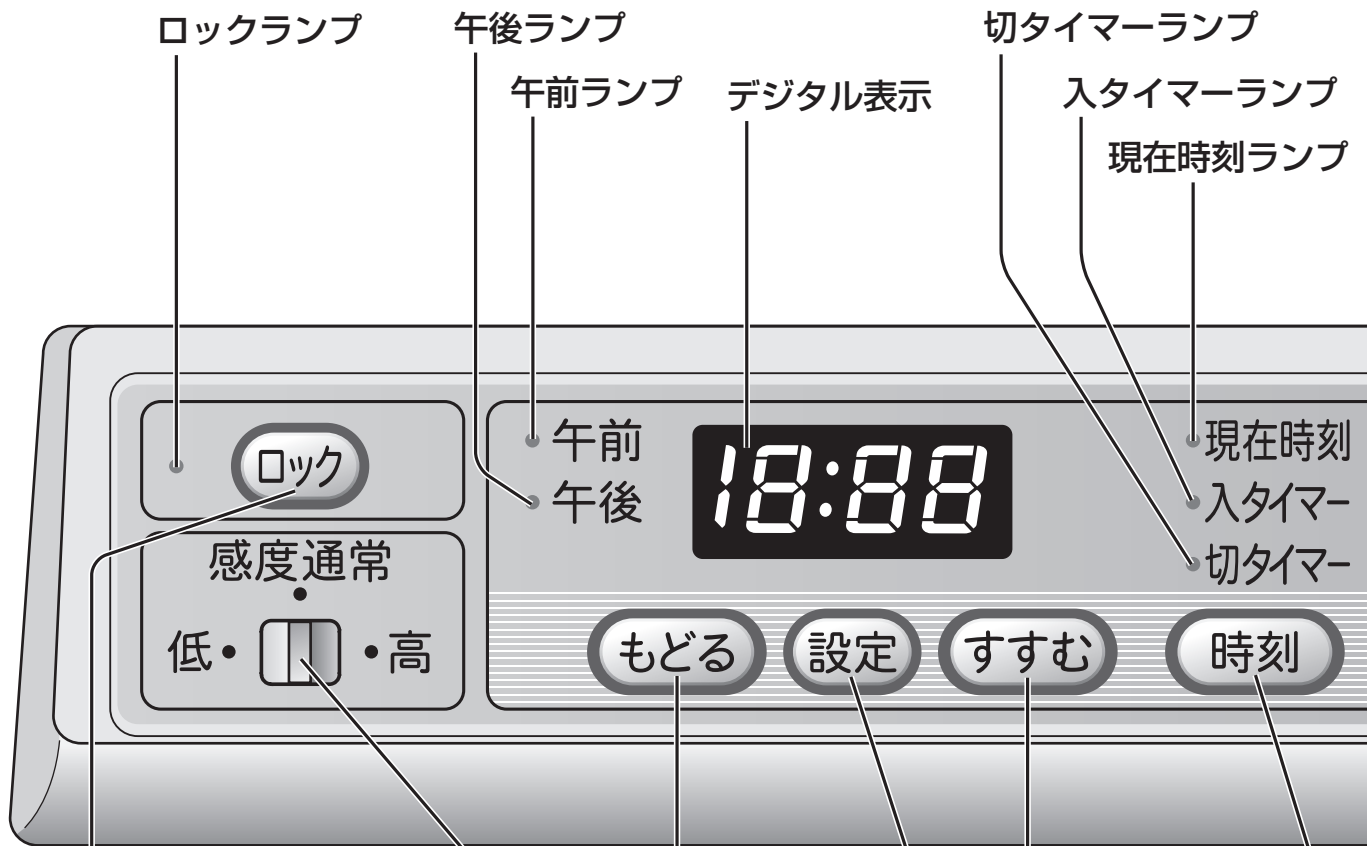

ロックボタン

操作部のボタンを押しても、作動しないようにしたいときに押します。

18 ページ

もどるボタン

時刻設定時に、時間を戻します。

9.16 ページ

すすむボタン

時刻設定時に、時間を進めます。

9.16 ページ

感度切換つまみ

センサーの感度を「高」・「通常」・「低」に切り換えます。

18 ページ

設定ボタン

現在時刻・入タイマー・切タイマー時の設定をおこないます。

9.16 ページ

時刻ボタン

現在時刻と入タイマー・切タイマーの設定/表示をおこないます。

9.16 ページ

プリセットランプ

シャワー(15分間強め)ランプ

除菌イオン切換ランプ

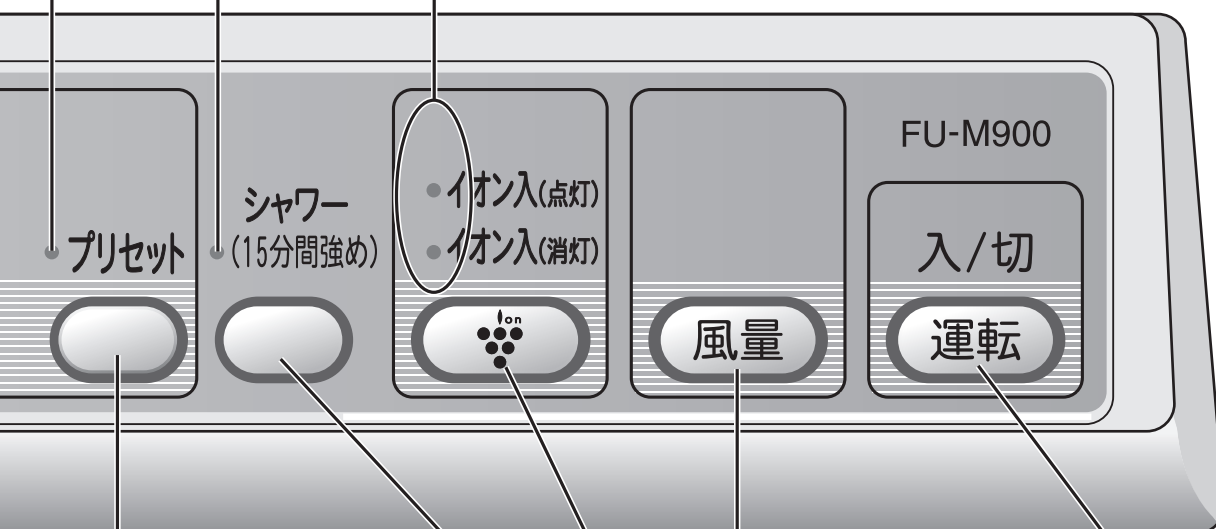

プリセットボタン

24時間の入/切タイマーの設定/解除をおこないます。

16 ページ

風量切換ボタン

風量を自動・弱・中・強に切り換えます。

14 ページ

運転ボタン

運転の入/切をおこないます。

14 ページ

シャワー(15分間強め)ボタン

15分間、風量「強め」で運転します。

18 ページ

除菌イオン切換ボタン

除菌イオンの入/切、および除菌イオンサインの点灯/消灯をおこないます。

15 ページ

運転のしかた

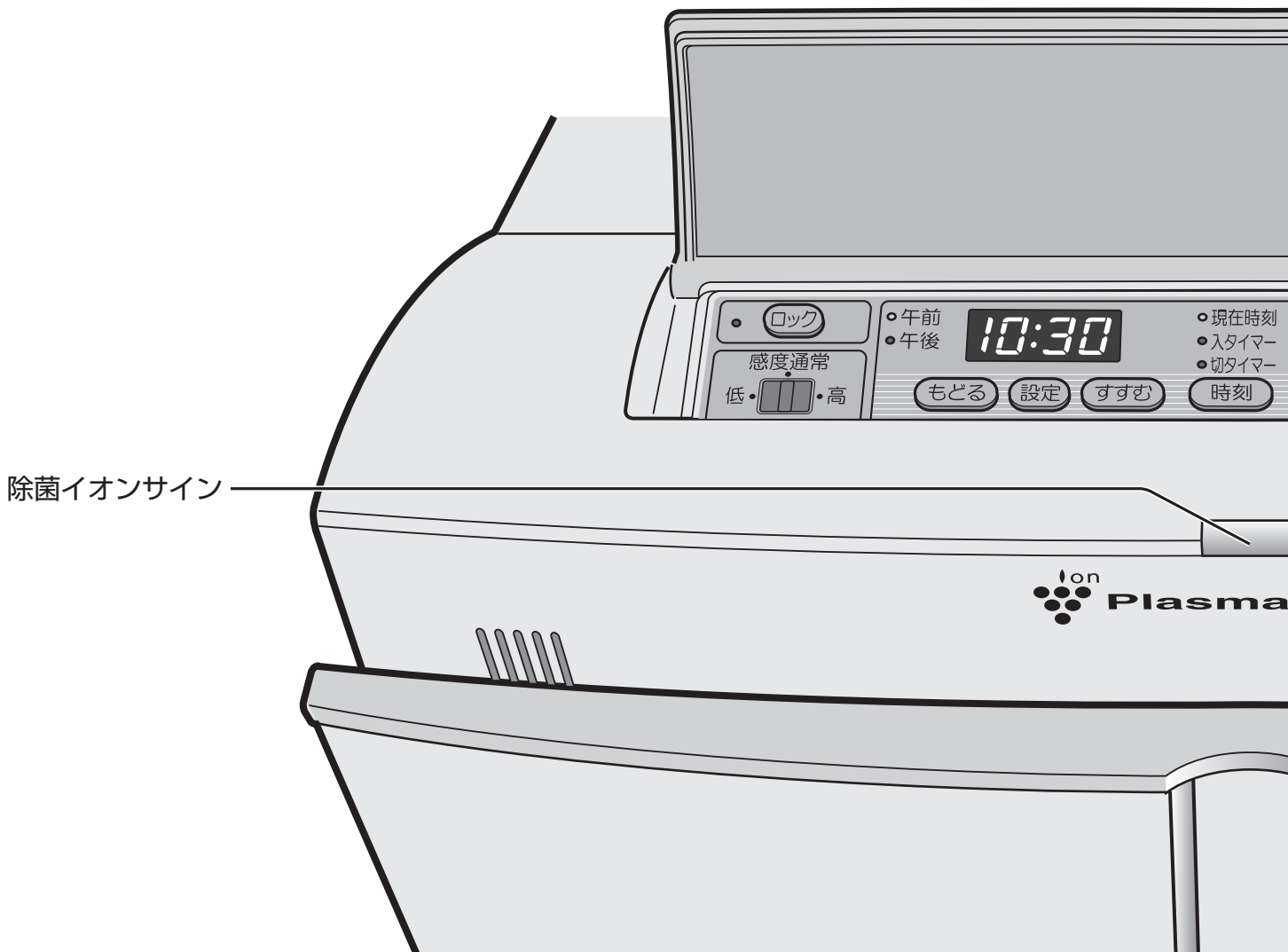

1

「主電源」スイッチを入れる。

電源ランプが「赤」色に点灯します。

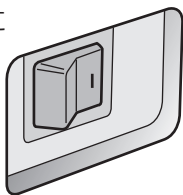

2

「運転」ボタンを押す。

電源ランプが「緑」色に点灯し、前回のモードで運転を開始します。初回運転時は自動で運転します。



3

「風量切換」ボタンを押す。

お好みの風量に設定できます。

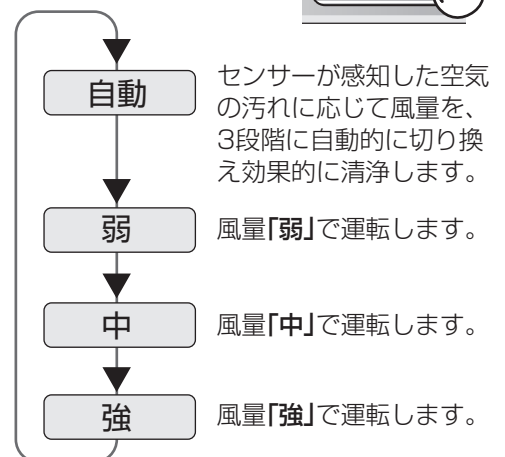

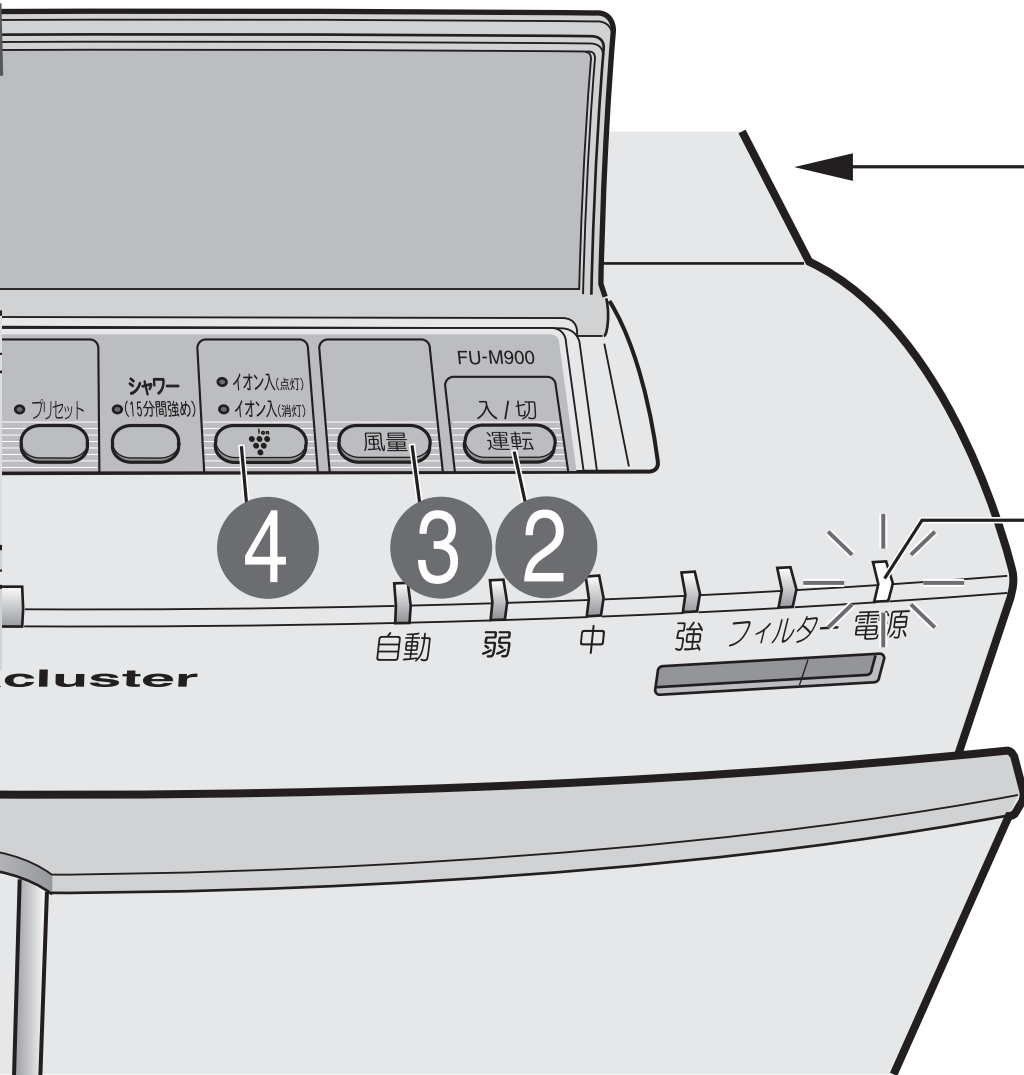

1

主電源スイッチ
本体右側面にあります。

電源ランプ

4 3 2

自動 弱 中 強 フィルター 電源







cluster

4

「除菌イオン切換」ボタンを押す。



押すごとに、下表のように除菌イオン入/切、除菌イオンサインの点灯/消灯が切り換わります。

切換順序	運転内容	除菌イオンサイン
 イオン入(点灯)  イオン入(消灯)	除菌イオン入	点灯 (青色)
 イオン入(点灯)  イオン入(消灯)	除菌イオン入 夜間など、除菌イオンサインがまぶしいときにお使いください。	消灯
 イオン入(点灯)  イオン入(消灯)	除菌イオン切	消灯

運転のしかた

便利な機能

プリセットタイマー

毎日同じ時刻に、運転の「入」・「切」を繰り返すタイマー機能です。
入時刻・切時刻を1日の間に3組まで設定できます。







ご注意

- 現在時刻が合っていることを確かめてください。(ご使用前の準備 [9ページ](#))
時刻設定をしていないと、タイマー設定ができません。
- プリセットタイマーの設定は、運転停止中におこなってください。

プリセットタイマーの設定





1

入時刻(運転開始時刻)を設定する

- ① 「時刻」ボタンを押す。
入タイマーランプが点灯します。

- ② 「設定」ボタンを押す。
入タイマーランプが点滅し、
入時刻設定モードになります。

- ③ 「すすむ」ボタン、「もどる」ボタンを押して、
運転開始時刻を合わせます。

- ④ 「除菌イオン切換」ボタン、「風量切換」ボタンを
押して、運転モードを設定する。
● 通常、風量自動・イオン
入に設定されています。
● 「シャワー(15分間強め)」
運転は、設定できません。

- ⑤ 「設定」ボタンを押す。
入タイマーランプが点灯し、
入時刻の設定が完了します。

2

切時刻(運転停止時刻)を設定する

- ① 「時刻」ボタンを押す。
切タイマーランプが点灯します。

- ② 「設定」ボタンを押す。
切タイマーランプが点滅し、
切時刻設定モードになります。

- ③ 「すすむ」ボタン、「もどる」ボタンを押して、
運転停止時刻を合わせます。

- ④ 「設定」ボタンを押す。
切タイマーランプが点灯し、
切時刻の設定が完了します。
※約60秒経過すると、自動的に確定します。
※続けて2、3組目の設定をするときは、手順1、
2を繰り返してください。

3

プリセットタイマーを設定する

「プリセット」ボタンを押す。
プリセットランプが点灯し、
プリセットタイマー運転が設定
されます。



※解除するには

(プリセットランプ点灯中に)
プリセットボタンを押す。
プリセットランプが消灯し、
プリセットタイマー運転が
解除されます。



ご注意

- 「主電源」スイッチを切ると、プ
リセットタイマー運転は解除さ
れます。
再度、設定した時刻で運転させ
るには、「主電源」スイッチを入
れたあと、もう一度「プリセット」
ボタンを押してください。
(設定した内容は記憶されています)
- 重なった時刻での運転設定はで
きません。
その場合画面には  が
表示されます。

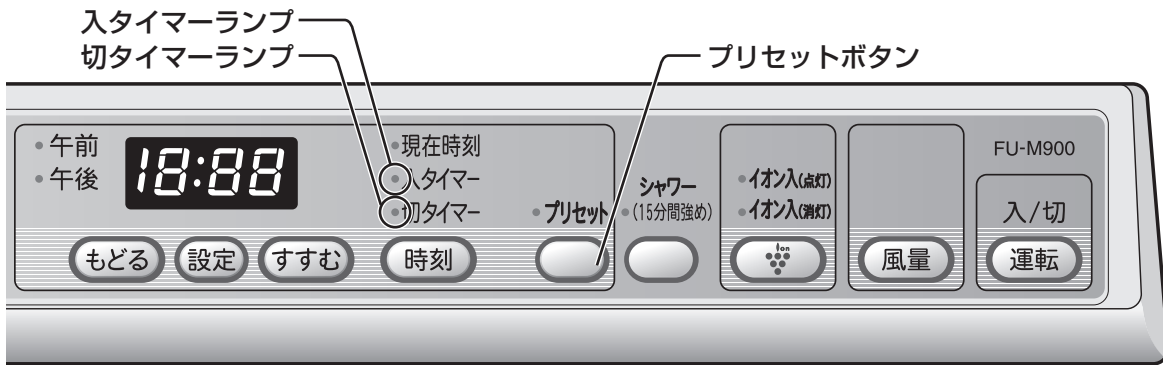

設定内容の確認 (時刻・運転モード)

現在時刻と、プリセットタイマーの設定内容が確認できます。

「時刻」ボタンを押すごとに、下図のように表示が切り換わり、現在時刻とプリセットタイマー(3組)の設定内容が確認できます。

運転内容は、風量ランプ、除菌イオン切換ランプで確認できます。



ご注意

- 時刻が設定されていない場合は、**---** が表示されます。
- 入時刻または切時刻表示中に、約8秒経過すると、現在時刻表示にもどります。

設定内容の変更・取消

1 「プリセット」ボタンを押し、プリセットタイマーを解除する。
運転中の場合は、運転を停止してから操作してください。

2 「時刻」ボタンを押し、変更(取消)したい「入時刻」または「切時刻」を表示する。
入タイマーランプが点灯します。

3 「設定」ボタンを押す。
入タイマーランプが点滅します。

4

- 時刻を変更したいとき
「すすむ」ボタン、「もどる」ボタンを押して、時刻を変更します。
- 設定内容を取り消したいとき
「時刻」ボタンを押す。
設定が取り消され、デジタル表示部が **---** 表示になります。
※「入時刻」「切時刻」どちらかを取り消すと、自動的に1組の設定が取り消されます。

5 「設定」ボタンを押す。
入タイマーランプが点灯し、変更(取消)が確定します。

6 ●再度プリセットタイマー運転を設定するとき
運転を停止してから「プリセット」ボタンを押し、プリセットタイマー運転を設定する。

便利な機能

シャワー(15分間強め)運転

運転中に「シャワー(15分間強め)」ボタンを押すと、15分間、風量「強め」で運転し、その後、直前の運転モードに戻ります。
※風量「強め」とは、手動運転の風量「強」と風量「中」の間の風量です。



ロック機能

本体の操作ボタンを押しても、作動しないようにしたいときにお使いください。

「ロック」ボタンを1秒以上押す

- ロックランプが点灯します。
プリセットランプ以外の表示は消灯します。



ロックを解除したいときは

「ロック」ボタンを約3秒間押し続ける

- ロックランプが消灯し、設定が解除されます



ご注意

- ロック機能が動作すると、「主電源」スイッチと「感度切換」つまみ・「ロック」ボタン以外は操作無効となります。
前面の動作ランプは運転内容により、点灯しています。

感度切換

本体内部の二オイセンサーとホコリセンサーの2種類のセンサーの感度を調節できます。
出荷時は通常にセットしていますが、お部屋の状況に応じて、切り換えてください。

ご注意

- ロック機能に関係なく、切り換えられます。



日常のお手入れ

清潔に長くお使いいただくために定期的にお手入れをしてください。

お手入れの際は、必ず運転を停止し、差込プラグをコンセントから抜いてください。

また、ぬれた手で抜き差しをしないでください。

(感電やけがの原因)

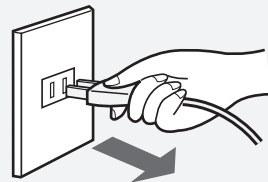

本体

本体の汚れは、早めに清掃してください。汚れがひどくなると、汚れが落ちにくくなります。

柔らかい布でから拭きする

汚れがひどい場合は、水または、ぬるま湯(40℃以下)を含ませた布で拭いてください。

お願い

●揮発性のものは使わない

ベンジン、シンナー、みがき粉、アルコール、石油などは製品を傷めることがあります。



●洗剤などは使わない

洗剤の成分が製品を傷めることがあります。

●水をかけない

本体などに絶対に水をかけないでください。

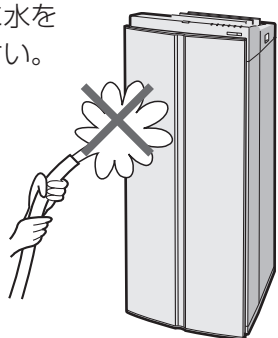

センサー

ニオイセンサーの穴・ホコリセンサーの穴に付着したほこりを取り除く。

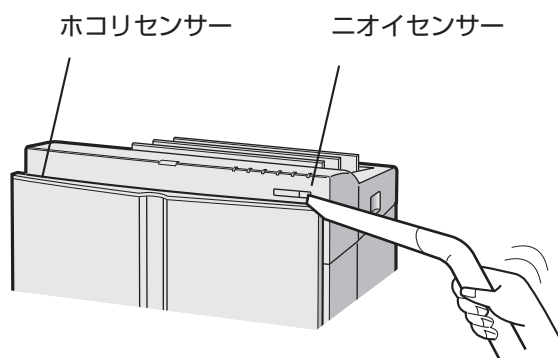

フィルター交換

フィルターの交換時期がくると、前面のフィルターランプが点灯します。

点灯したら、お買いあげの販売店に連絡してください。{3ページ}

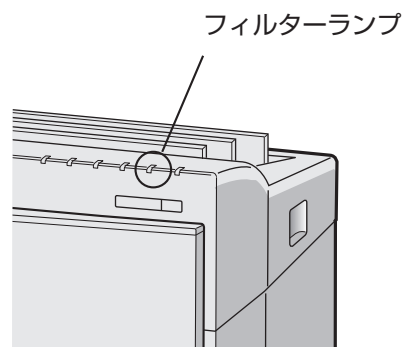

※フィルターランプの点灯時期は、使用環境によって異なります。

保証とアフターサービス

修理を依頼されるときは **出張修理**

1 「故障かな?」([23ページ](#))を調べてください。

- 「よくあるご質問」([3ページ](#))も併せてご覧ください。

2 それでも異常があるときは使用をやめて、必ず差込プラグを抜いてください。

3 お買いあげの販売店に次のことをお知らせください。

- 品名: 業務用空気清浄機
- 形名: (保証書に記載の形名)
- お買いあげ日(年月日) ● 故障の状態(具体的に)
- ご住所(付近の目印も合わせてお知らせください)
- お名前 ● 電話番号 ● ご訪問希望

保証書(別添)

- 保証書は「お買いあげ日・販売店名」などの記入をお確かめのうえ、販売店から受け取ってください。保証書は、内容をよくお読みの後、大切に保存してください。
- **保証期間…お買いあげの日から本体は1年間です。**保証期間中でも有料になることがありますので、保証書をよくお読みください。
 - ・集じんフィルター
 - ・脱臭フィルターは消耗品ですので、保証期間内でも「有料」とさせていただきます。

保証期間中

- 修理に際しましては保証書をご提示ください。保証書の規定に従って販売店が修理させていただきます。

保証期間が過ぎているときは

- 修理すれば使用できる場合には、ご希望により有料で修理させていただきます。

補修用性能部品の保有期間

- 当社は空気清浄機の補修用性能部品を製品の製造打切後、6年保有しています。
- 補修用性能部品とは、その製品の機能を維持するために必要な部品です。

修理料金のしくみ

- 修理料金は、技術料・部品代・出張料などで構成されています。

技術料	故障した製品を正常に修復するための料金です。
部品代	修理に使用した部品代金です。
出張料	製品のある場所へ、技術者を派遣する場合の料金です。

メンテナンスについて

正常な動作や機能の維持と故障の未然防止のためにも、定期的なメンテナンスが必要です。

くわしくは、お買いあげの販売店にご相談ください。

お客様ご相談窓口のご案内

修理・使いかた・お手入れ・お買い物などのご相談・ご依頼、および万一、製品による事故が発生した場合は、**お買いあげの販売店、または下記窓口にお問い合わせください。**
 電話番号をお確かめのうえ、お間違いのないようにおかけください。
 FAX送信される場合は、製品の形名やお問い合わせ内容のご記入をお願いいたします。



「よくあるご質問」「メールでのお問い合わせ」
 などはホームページをご活用ください。



シャープサポートページ
<http://www.sharp.co.jp/support/>



使用方法・お買い物相談 など

【お客様相談センター】



0120 - 078 - 178

携帯電話・PHSからもご利用いただけます。

受付時間 ●月曜～土曜：9:00～18:00
 ●日曜・祝日：9:00～17:00
 (年末年始を除く)

■IP電話などからフリーダイヤルサービスをご利用いただけない場合は…

電話	ファックス
06 - 6792 - 1582	06 - 6792 - 5993
〒581-8585 大阪府八尾市北亀井町3-1-72	



修理のご相談 など

【修理相談センター】(沖縄地区を除く)



0570 - 02 - 4649

全国どこからでも一律料金でご利用いただけます。
 携帯電話からもご利用いただけます。

受付時間 ●月曜～土曜：9:00～20:00
 ●日曜・祝日：9:00～18:00
 (年末年始を除く)

※「持込修理」「部品購入」をご希望の方は、下記の〈補足〉をご覧ください。

■〈PHS・IP電話やファクシミリをご利用〉または〈沖縄地区の方〉は…

	PHS/IP電話	ファックス
東日本地区	043 - 299 - 3863	043 - 299 - 3865
西日本地区	06 - 6792 - 5511	06 - 6792 - 3221
沖縄地区	「那覇サービスセンター」098 - 861 - 0866 (月～金 9:00～17:40)	



補足 持込修理および部品購入のご相談は、下記地区別窓口でも承っております。

地区別窓口

■受付時間 *月曜～土曜：9:00～17:40 (祝日など弊社休日を除く)
 (但し、沖縄地区)は……*月曜～金曜：9:00～17:40 (祝日など弊社休日を除く)

北陸地区

- 金沢 サービスセンター：076 - 249 - 2434
 〒921-8801 石川郡野々市町御経塚4-103

近畿地区

- 京都 サービスセンター：075 - 672 - 2378
 〒601-8102 京都市南区上鳥羽菅田町48
- 大阪 テクニカルセンター：06 - 6794 - 5611
 〒547-8510 大阪市平野区加美南3-7-19
- 阪神 サービスセンター：06 - 6422 - 0455
 〒661-0981 尼崎市猪名寺3-2-10

中国地区

- 広島 サービスセンター：082 - 874 - 8149
 〒731-0113 広島市安佐南区西原2-13-4

四国地区

- 高松 サービスセンター：087 - 823 - 4901
 〒760-0065 高松市朝日町6-2-8

九州地区

- 福岡 サービスセンター：092 - 572 - 4652
 〒812-0881 福岡市博多区井相田2-12-1

沖縄地区

- 那覇 サービスセンター：098 - 861 - 0866
 〒900-0002 那覇市曙2-10-1

北海道地区

- 札幌 サービスセンター：011 - 641 - 4685
 〒063-0801 札幌市西区二十四軒1条7-3-17

東北地区

- 仙台 サービスセンター：022 - 288 - 9142
 〒984-0002 仙台市若林区御町東3-1-27

関東地区

- 宇都宮 サービスセンター：028 - 637 - 1179
 〒320-0833 宇都宮市不動前4-2-41
- さいたま サービスセンター：048 - 666 - 7987
 〒331-0812 さいたま市北区宮原町2-107-2
- 東東京 サービスセンター：03 - 5692 - 7765
 〒114-0013 東京都北区東田端2-13-17
- 多摩 サービスセンター：042 - 586 - 6059
 〒191-0003 日野市日野台5-5-4
- 千葉 サービスセンター：047 - 368 - 4766
 〒270-2231 松戸市総台6-6-1
- 横浜 サービスセンター：045 - 753 - 4647
 〒235-0036 横浜市磯子区中原1-2-23

東海地区

- 静岡 サービスセンター：054 - 344 - 5781
 〒424-0067 静岡市清水区鳥坂1170-1
- 名古屋 サービスセンター：052 - 332 - 2623
 〒454-0011 名古屋市中川区山王3-5-5

●所在地・電話番号・受付時間などについては、変更になることがあります。(2008.04)

保証とアフターサービス／お客様ご相談窓口のご案内

仕様

形名	FU-M900			
電源	100V (50—60Hz)			
風量運転	風量調節	強	中	弱
	風量 (m ³ /分)	9.0	5.0	1.4
	消費電力 (W)	55	20	10(8)※1
運転音 (dB)	49	35	14	
適用床面積 (m ²)	~40畳 (~66m ²)※2			
コード長さ (m)	3.0			
外形寸法 (mm)	幅360×奥行342×高さ999※3			
製品質量 (kg)	26			

※1 ()内の数値は、ロック時での消費電力です。

※2 適用床面積は「強」で運転したときの面積です。

〔社〕日本電機工業会規格JEM1467〕によるものです。

※3 高さは、操作部カバー閉時および高さ調整脚水平時。

待機時消費電力の削減について

この製品は、「主電源」スイッチを入れた状態では、電子回路を動作させるために、約3.2W(ロック時2.0W)の待機時消費電力を消費しています。

省エネルギー推進のため、ご使用にならないときは「主電源」スイッチを切ってください(待機時消費電力0W)。

集じんフィルター・脱臭フィルターの交換について

- フィルターの交換は、お買いあげの販売店にご相談ください。
- 当該機は、フィルターの交換以外にも、メンテナンスが必要です。
くわしくは、お買いあげの販売店にご相談ください。

別売品 (希望小売価格は2008年8月現在)

● 交換用フィルターセット

形名	FZ-M90VF
希望小売価格	26,250円(税抜価格25,000円)
内容	集じんフィルター(2枚), 脱臭フィルター(2枚)

● 交換用脱臭フィルター

形名	FZ-M90KF
希望小売価格	9,450円(税抜価格9,000円)
内容	脱臭フィルター(2枚)

故障かな？

次のような場合は故障でないことがありますので、修理を依頼される前にもう一度お調べください。

こんなとき	故障ではありません
ニオイや煙がとれにくい。	<ul style="list-style-type: none"> ● フィルターの汚れがひどくなっています。お買いあげの販売店に連絡してフィルター交換の依頼をしてください。 ● 使用環境によっては数週間から数カ月で、ニオイや煙がとれにくくなったり、フィルターからニオイが発生し、フィルター交換が必要になる場合があります。
フィルターランプが点灯する。	<ul style="list-style-type: none"> ● フィルターの交換時期です。お買いあげの販売店に連絡して、フィルター交換の依頼をしてください。 (フィルターランプの点灯時期は使用環境によって異なります)
製品から「ジー」や「チッチッチ」音がするけど？	<ul style="list-style-type: none"> ● 除菌イオン発生時に出る音です。
「ジー」音や「チッチッチ」音がいつもと違うけど？	<ul style="list-style-type: none"> ● お部屋の湿度の違いで音が大きくなったり、小さくなったり、またほとんど聞こえないときがありますが、除菌イオンの効果は同じです。
吹き出しの風が臭う。	<ul style="list-style-type: none"> ● フィルターの汚れがひどくなっています。お買いあげの販売店に連絡してください。 ● 除菌イオン発生器で微量のオゾンが発生するためニオイがすることがありますが、オゾンの濃度はごくわずかであり、健康に支障ありません。
たばこを吸っても動作しない。	<ul style="list-style-type: none"> ● たばこの煙などを、感知しにくい場所に設置していませんか。 ● ニオイセンサー、ホコリセンサー穴部がふさがれていませんか。 (お手入れしてください)

エラー表示

デジタル表示	内容	処置方法
1	上側のファンモータの断線および異常。	<p>運転停止状態になります。</p> <ul style="list-style-type: none"> ● 「運転」ボタンを押すと、エラー表示が解除されますが、再びエラー表示になる場合は、お買いあげの販売店に連絡してください。
2	下側のファンモータの断線および異常。	<ul style="list-style-type: none"> ● ロック機能が動作している場合は、先にロック機能を解除してください。
0	制御基板に記憶しているデータの異常。	<p>運転停止状態になります。</p> <ul style="list-style-type: none"> ● 主電源を「切」にし、しばらくしてから「入」に戻してください。再びエラー表示になる場合は、お買いあげの販売店に連絡してください。

エコロジークラスでいきましょう。シャープ。



業務用空気清浄機 [FU-M900]

この製品は、こんなところがエコロジークラス。

省エネ 主電源スイッチを切ってさらなる省エネ

ご使用にならないとき、「主電源」スイッチを切ると、待機時消費電力を「0W」にできます。

愛情点検



長期で使用的場合は商品の点検を!

こんな症状はありませんか?

- 電源コードや差込プラグが異常に熱くなる。
- 電源コードに深いキズや変形がある。
- さわるとピリピリ電気を感じる。
- 焦げ臭いにおいがしたり、運転中に異常な音や振動がする。
- その他の異常や故障がある。

ご使用中

- 故障や事故の防止のため、使用を中止し差込プラグをコンセントから抜き、必ず販売店に点検をご依頼ください。
なお、点検・修理に要する費用は、販売店にご相談ください。
- 左記症状がなくても、お買いあげ後 5年程度たちましたら、安全のためや能力低下を防ぐため、点検をおすすめします。
点検費用については販売店にご相談ください。



「よくあるご質問」「メールでのお問い合わせ」などはホームページをご活用ください。



シャープサポートページ
<http://www.sharp.co.jp/support/>



使用方法・お買い物相談 など

【お客様相談センター】



0120 - 078 - 178

■IP電話などからフリーダイヤルサービスをご利用いただけない場合は、取扱説明書21ページをご覧ください。

受付時間 ●月曜～土曜：9:00～18:00 ●日曜・祝日：9:00～17:00
(年末年始を除く)



修理のご相談 など

【修理相談センター】(沖縄地区を除く)



0570 - 02 - 4649

全国どこからでも一律料金でご利用いただけます。

■〈PHS・IP電話やファクシミリをご利用〉または〈沖縄地区の方〉は、取扱説明書21ページをご覧ください。

受付時間 ●月曜～土曜：9:00～20:00 ●日曜・祝日：9:00～18:00
(年末年始を除く)

シャープ株式会社

本社 〒545-8522 大阪市阿倍野区長池町22番22号
健康・環境システム事業本部 〒581-8585 大阪府八尾市北亀井町3丁目1番72号