

取扱説明書

形名

エフ ユー ジー ケイ

FU-GK50



高濃度
プラズマクラスター 7000 *1

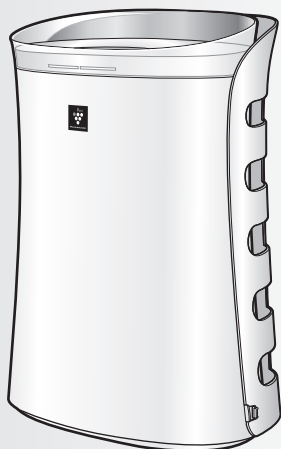

*1 当技術マークの数字は、この商品を壁際に置いて、「中」運転時に高濃度プラズマクラスター7000適用床面積の部屋中央(床上1.2m)で測定した1cm³当たりのイオン個数の目安です。

お買いあげいただき、まことにありがとうございました。この取扱説明書(保証書付)をよくお読みのうえ、正しくお使いください。

ご使用前に「安全上のご注意」を必ずお読みください。この取扱説明書(保証書付)は、いつでも見ることができるところに必ず保存してください。



プラズマクラスターロゴおよびプラズマクラスター、Plasmacluster は、シャープ株式会社の登録商標です。

製品登録のご案内

〈SHARP i CLUB〉に製品登録いただくと、消耗品(フィルターなど)や製品に関するサポート情報などをご覧いただけます。(登録無料)

<https://iclub.sharp.co.jp/hkc/>



もくじ

ページ

はじめに	特長	2
	安全上のご注意	4
	各部のなまえ	6
	ご使用前に	8
知っていただきたいこと	● フィルターと蚊取りシートの取り付け	
	● 設置について ● フィルター／センサーについて	10
使いかた	運転のしかた	11
	● 運転する ● 風量切換 ● 花粉運転 ● 蚊取り機能(UVライト点灯/消灯) ● モニター点灯/消灯	12
	便利な機能	13
	● センサー感度の調整 ● プラズマクラスターイオン入/切	
お手入れ	お手入れ	14
	● 本体／センサーフィルター／集じんフィルター／脱臭フィルター／プレフィルター／蚊取りパネル	
必要なとき	消耗品の交換	16
	● 集じんフィルター ● 脱臭フィルター ● 蚊取りシート	17
	こんなときは？	18
仕様／別売品	21	
保証とアフターサービス	22	
お客様ご相談窓口のご案内	23	

裏表紙

この製品は業務用には使用しないでください。

特長

蚊取り機能が付いたプラズマクラスター空気

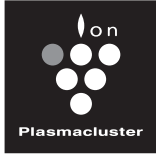

高濃度プラズマクラスター7000*1搭載

- ・自然界にあるのと同じイオン
- ・作用メカニズムも解明*2
- ・もちろん安全性も確認済み*3

プラズマクラスター空気清浄機の効果についてはホームページからご確認ください

<http://www.sharp.co.jp/kuusei/>



高濃度
プラズマクラスター7000 *1

薬剤を使わず蚊を捕獲。「蚊取り機能」搭載

蚊の習性と空気清浄機の特性を利用した薬剤を使わない5ステップの蚊取りメカニズムです。

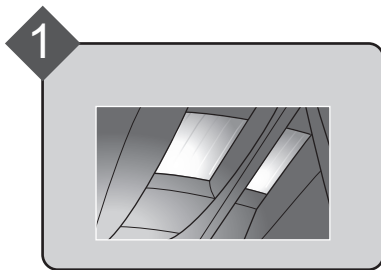

1 UVライトで蚊を誘い出し

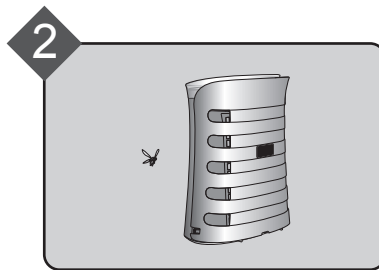

2 蚊が好むブラックボディ(本体色)で近づかせ

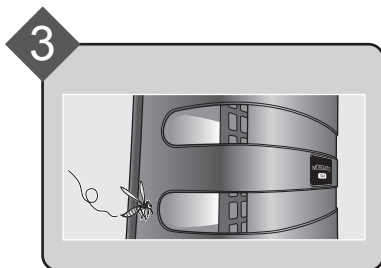

3 蚊が隠れたがる背面の小窓で誘惑し

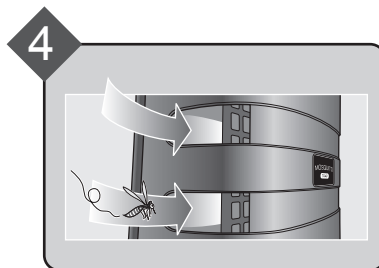

4 小窓に近づいた蚊を空気清浄機の風で吸い寄せ

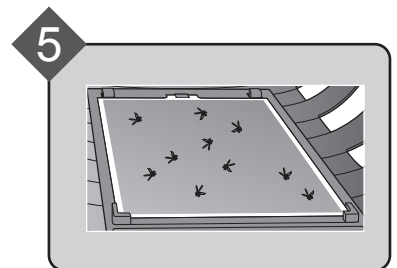

5 蚊取りシートでしっかり捕獲!

※お部屋にいるすべての蚊を捕獲できるわけではありません。

*1 表紙の注釈を参照してください。

*2 ドイツアーヘン応用科学大学 アートマン教授(ウイルス・カビ菌・菌)
広島大学大学院 先端物質科学研究科(ダニのふん・死がいのアレレル物質)

*3 (株)LSIメディエンス

清浄機で、「蚊」と「空気」の悩みに応えます

しっかり集じん・脱臭。空気清浄機としても高性能

お部屋全体に風の流れて行き渡る
スピード循環気流でホコリ・ニオイを
引き寄せて、高性能集じんフィルター
(HEPAフィルター)と脱臭フィルターで
しっかり集じん・脱臭します。

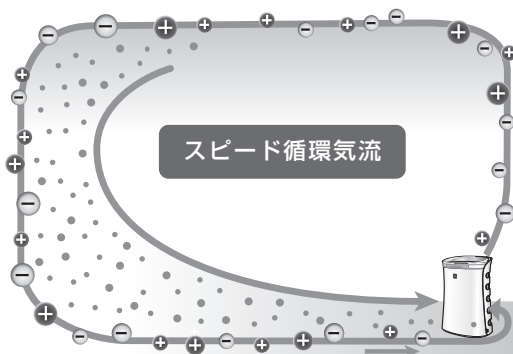

花粉の気になる春・秋に便利な花粉運転

自動的にセンサーの感度を高めて、花粉やホコリなどを
素早く検知しながら強めの風量で自動運転します。



おやすみ時には、蚊を捕獲しながら静かに運転

おやすみモードに切り換えれば、前面のモニターを消灯し、
UVライトの明るさを落として、蚊を取りながら静かに
自動運転します。



安全上のご注意

必ずお守りください

人への危害、財産への損害を防ぐため、お守りいただくことを説明しています。

■誤った使いかたで生じる内容を次のように区分して、説明しています。



警告

「死亡または重傷を負うおそれがある」内容。



注意

「軽傷を負う、または財産に損害を受けるおそれがある」内容。

■お守りいただく内容の種類を次の図記号で説明しています。



してはいけないこと。



しなければならないこと。



警告

火災や漏電、感電、大けがを防ぐ

差込プラグや電源コードは



- 配線器具の定格を超える使いかたや交流100V以外では使わない
日本以外では使わない
(火災・感電の原因)
- 電源コードを傷付ける・加工する・無理に曲げる・引っ張る・ねじる・束ねる・高温部に近づけるなどしない
(電源コードが破損し、火災・感電の原因)
- 重いものを載せたり挟み込ませない
(電源コードが破損し、火災・感電の原因)
- 電源コードや差込プラグが傷んだり、コンセントの差し込みがゆるいときは、使わない
(火災・感電・ショートの原因)
- ぬれた手で抜き差ししない
(感電の原因)



- 差込プラグのホコリは定期的にとる
(ホコリがたまると、湿気などで絶縁不良になり火災・感電の原因)

お手入れ時は



プラグを抜く

- お手入れ・点検・移動時には必ず運転を停止し、差込プラグを抜く
(感電・けがの原因)

異常時(こげくさいニオイなどは)



- 運転を停止して、差込プラグを抜く
(発煙・発火、感電、けがの原因)
すぐに差込プラグを抜いて、お買いあげの販売店、または「シャープお客様ご相談窓口」へ点検・修理を依頼してください。

(23ページ)

ご使用時は



- 吸込口・吹出口に指や棒などを入れない
(感電・故障の原因)
- 改造はしない
また、修理技術者以外は、分解・修理をしない
(火災・感電・けがの原因)
修理は、お買いあげの販売店、または「シャープお客様ご相談窓口」へ依頼してください。(23ページ)
- お茶や水などをこぼさない
水につけたり、水をかけたりしない
本体に直接水を入れない
(本体内部に水が入り、感電・ショート・発火の原因)
- 幼児の手の届く範囲では使用しない
(感電・けがの原因)



注意

漏電やけがを防ぎ、財産を守る

差込プラグや電源コードは



プラグを抜く

- 電源コードは必ず差込プラグを持って抜く
(火災・感電・ショートの原因)

- 長時間使わないときは、必ず差込プラグをコンセントから抜く
(絶縁劣化による感電・漏電火災の原因)

ご使用時は



- 可燃性のものや火のついたたばこ・線香などを吸込口に近付けない
(発火の原因)
- ベンジン、シンナーで拭いたり、殺虫剤をかけない
(ひび割れ・感電・火災・粘着力の低下・粘着剤のたれ落ち・シートの破損・劣化の原因)
- 室内くんじょうタイプ(発煙型)の殺虫剤使用時は運転しない
機械内部に薬剤成分が蓄積し、その後吹出口から放出されて、健康に良くないことがあります。殺虫剤の使用後は、十分に換気してから運転してください。
- 本体の上に乗る・寄りかかるなどしない
(転倒によるけがや、故障の原因)
- 美術品や学術資料などの保存、業務用などの特殊用途には使わない
(保存品の品質低下の原因)
- 屋内専用。直射日光の当たる場所・雨風の当たる場所で使わない
(感電や過熱・漏電・火災の原因)

- 本体を傾けたり、不安定な場所や高い所に置かない
(転倒によるけが・故障の原因)
- 浴室など、湿気の多い場所・水のかかる場所で使わない
(火災・感電・故障の原因)
- UVライトを直視しない
(長時間直視すると炎症など目や皮膚の疾患の原因)
- 粘着剤を口に入れたり、食べない
蚊取りシートの粘着剤は、無害の粘着タイプで殺虫成分は含まれておりませんが、十分に注意ください。
- 蚊取りシートの粘着剤には触れない
手や衣類に誤って粘着剤が付着したときは、食用油でいないに拭き取った後、せっけんと水でよく洗ってください。
(粘着力の低下の原因)
- 蚊取りシートの粘着面に水をつけたり、水をかけたりしない
(粘着力の低下の原因)



- 移動させるときは、必ず運転を停止し、本体取っ手を持つ
(故障・破損・けがの原因)

本体取っ手

本体取っ手以外を持たないでください。

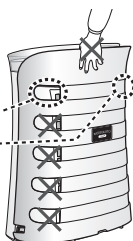

- 蚊取りシートは、直射日光の当たる場所・湿気の多い場所をさけて、保管してください。
(粘着力の低下の原因)

- 燃焼器具と一緒に運転するときにはこまめに窓を開け、換気をする
当製品は、一酸化炭素などの有害物質を除去するものではありません。
(換気が不十分の場合、酸素不足による窒息の原因)
- フィルターは取り付けて運転する
(清浄効果が得られない。また、故障の原因)
- 同じ場所で長時間ご使用の場合は、製品や床の周辺などの変退色に注意する
(UVライトの紫外線の影響で、被照射部が変退色の原因)

各部のなまえ

本体 / 操作部

操作部

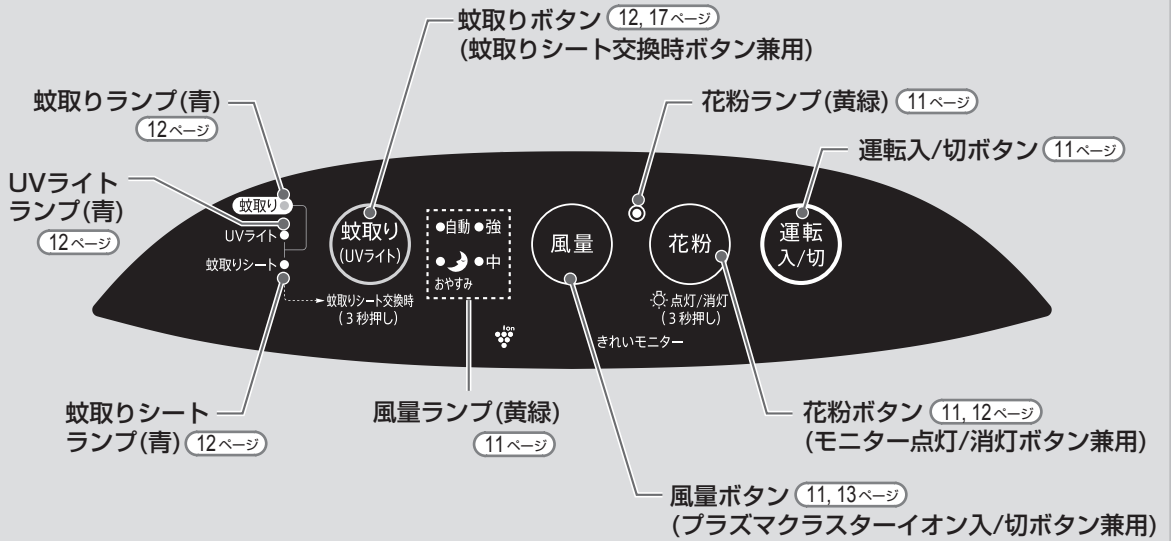

前面

プラズマクラスターイオンサイン(青) (12ページ)

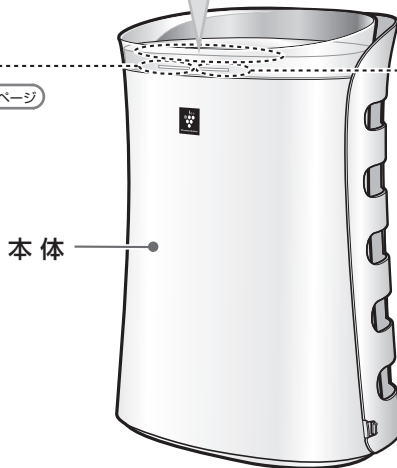

きれいなモニター(緑・橙・赤)
お部屋の空気の汚れを色でお知らせ。

お部屋の空気	緑	きれいな
	橙	
	赤	汚れている

背面

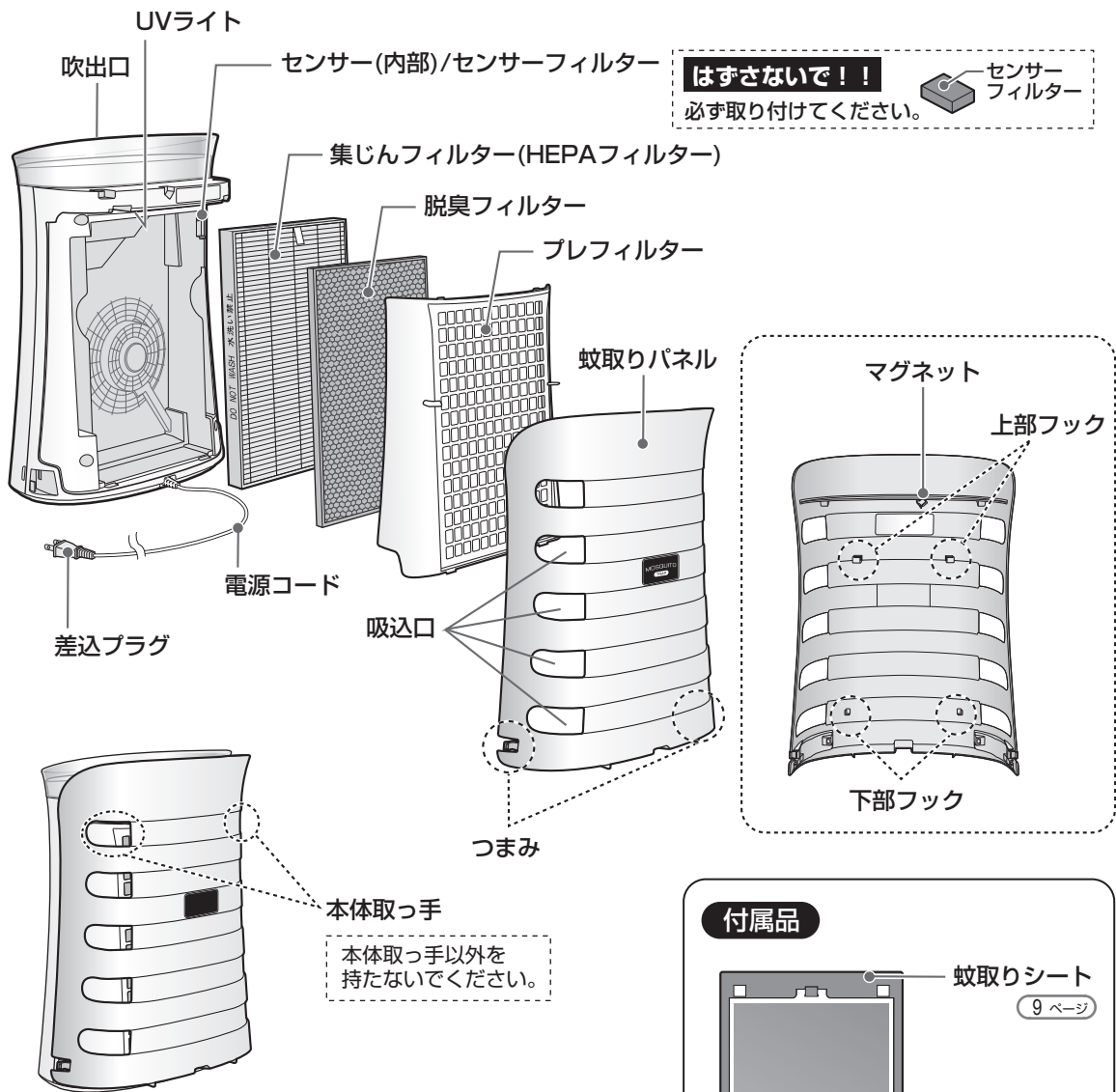

印刷物付属品

- 取扱説明書(保証書付) (1部)

※当商品は日本国内向けであり、日本語以外の説明書はありません。

This model is designed exclusively for Japan, with manuals in Japanese only.

ご使用前に

フィルターと蚊取りシートの取り付け

差込プラグをコンセントに差し込む前に取り付けてください

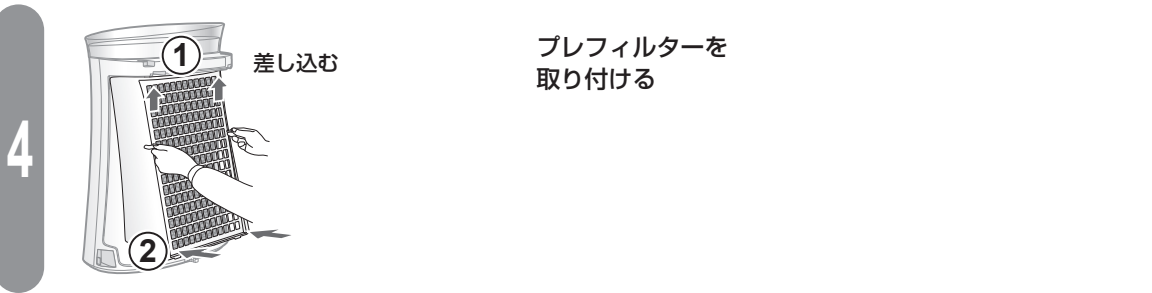
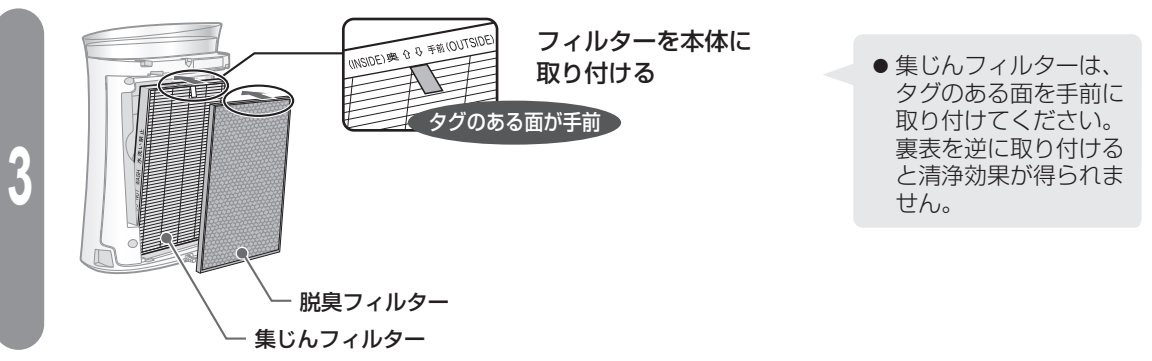
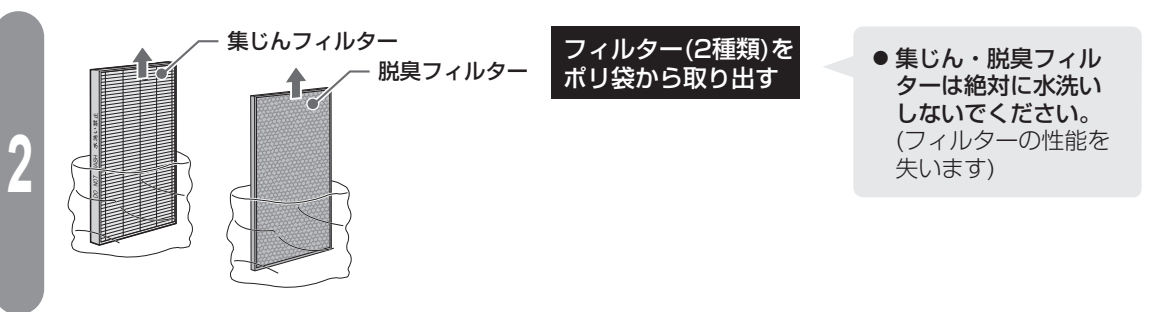
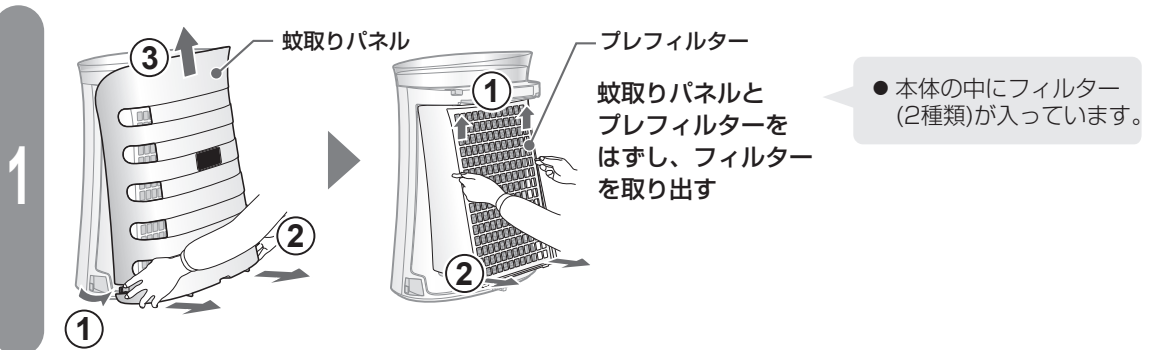

5

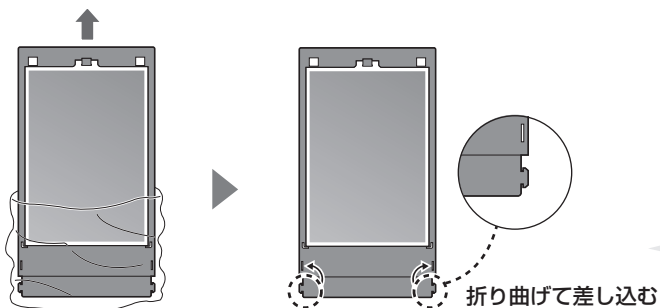

蚊取りシートをポリ袋から取り出し、組み立てる

下図のようなふくらんだ形になります。

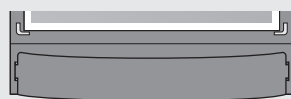

6

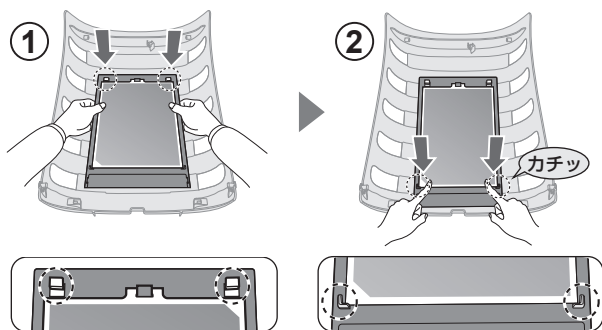

蚊取りパネルに蚊取りシートを取り付ける

- ① 上部フックに蚊取りシートを取り付ける
- ② 蚊取りシートを下部フックにしっかりと差し込む

7

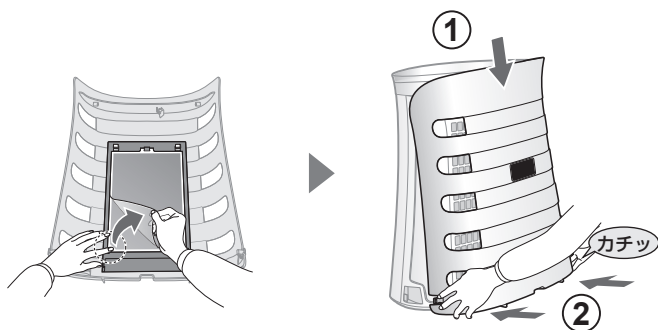

蚊取りシートのフィルムをはがし、蚊取りパネルを本体に取り付ける

蚊取りシートの粘着面に触れないでください。

8

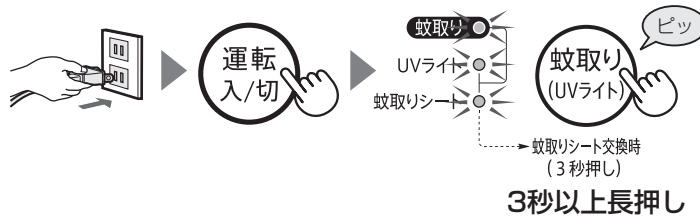

差込プラグをコンセントに差し込み、運転入/切ボタンを押し、蚊取りボタン(蚊取りシート交換時ボタン兼用)を3秒以上長押しする

知っていただきたいこと

設置について

本体を最適な場所に設置してください

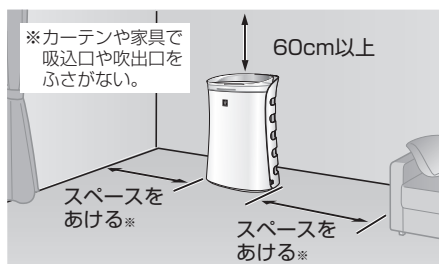

壁に近づけた状態で使用しても、集じん能力は変わりませんが、周辺の壁や床が汚れるおそれがありますので、できるだけ離してください。

- 約0~35℃のお部屋で使用する
結露によるフィルター寿命の低下や故障の原因。
- 加湿機などから発生する水蒸気が当たるところでは使わない。また、直接水蒸気を吸い込ませない フィルター寿命の低下や、故障の原因。
- 直射日光の当たる場所から離す 変形、変質、変色の原因。
- エアコン、暖房器具の風の当たる場所や窓の近くに置かない
変形、変質、変色、効果の低下やセンサーの誤作動の原因。
- 丈夫な場所に置く 床の凹みや傷の原因。
- 本体周辺の壁や家具が汚れる場合は壁から十分に離して使用する
- 同じ場所で長時間で使用する場合は、製品下部の床や周辺の壁などの汚れに注意する ときどき製品を移動し、床なども清掃する。
- テレビやラジオにノイズが入ったり電波時計が正しく時刻表示しないときは、テレビ、ラジオ、電波時計などからできるだけ離してください
- 本体の近くでは、フッ素樹脂やシリコンを配合した化粧品など^{※2}は使わない

本体内部にフッ素樹脂やシリコンが付着し、プラズマクラスターイオンが発生しなくなることがあります。

※2ヘアケア商品(枝毛コート液・ヘアムース・ヘアトリートメントなど)・化粧品・制汗剤・静電気防止剤・防水スプレー・つや出し剤・ガラスクリーナー・化学ぞうきん・ワックスなど

フィルター／センサーについて

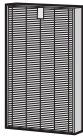
フィルター	取れるもの	取れないもの
 <p>脱臭フィルター</p>	<ul style="list-style-type: none"> ・タバコの煙(ニオイ) ・トイレのニオイ ・生ゴミのニオイ ・ペットのニオイ 	<ul style="list-style-type: none"> ・有害なガス成分 (タバコの一酸化炭素など) ・常時発生し続けるニオイ成分 (ホルムアルデヒドなどの建材臭・ペット自体のニオイなど)
 <p>集じんフィルター</p>	<ul style="list-style-type: none"> ・花粉やアレル物質(ダニのふん・死がい) ・カビ菌 ・ホコリやチリ ・タバコの煙(粒子) ・ペットの毛 	

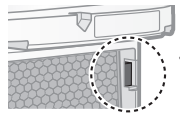
センサー	感知するもの
 <p>センサー (ホコリセンサー)</p>	<ul style="list-style-type: none"> ・ハウスダスト (ホコリ、ダニのふん・死がい、カビの胞子、花粉) ・タバコの煙など

ご注意

- 強いニオイ(タバコや焼肉など)があるときにお使いになると、数週間から数ヶ月でフィルターからニオイが発生することがあります。このようなときはフィルターを清掃してください。それでも、ニオイが取れないときはフィルターを交換してください。
- ニオイはホコリに比べて、除去するのに時間がかかります。

運転のしかた

運転する

運転



- 差込プラグをコンセントに差し初めて運転したときは、風量「自動」、プラスマクラスターイオン「入」で運転します。
- 2回目からは、前回と同じ設定で運転します。

停止



風量切換

設定

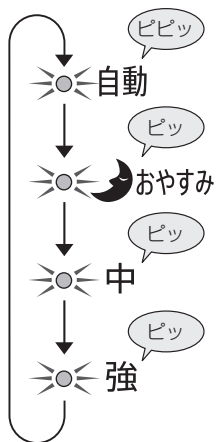

- 自動** お部屋の空気の汚れに応じて風量が自動で切り換わります。
- おやすみ** 就寝時など表示ランプを暗くして静かに自動運転します。
- 中** 風量「中」連続で運転します。
- 強** 風量「強」連続で運転します。(運転音は大きくなります)

花粉運転

花粉を素早く取り除きたいときに

運転



- センサーの感度を高めに設定して、花粉やホコリなどを素早く検知し、風量を自動で切り換えて運転します。(風量は「自動」より強めです)
- 花粉運転をやめたいときは、風量ボタンでお好みの運転モードに切り換えるか、運転入/切ボタンで停止してください。

知っていただきたいこと／運転のしかた

運転のしかた (つづき)

蚊取り機能 (UVライト点灯 / 消灯)

蚊取りシートとUVライト点灯で効率的に蚊を取ります

設定
解除

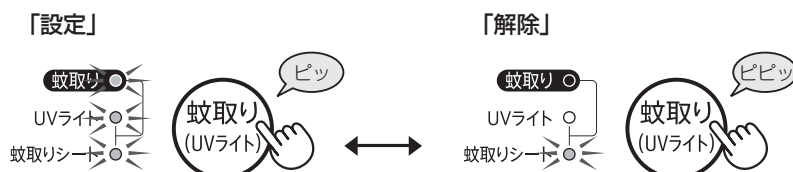

ご注意

- 蚊取りシートランプが点滅していると、蚊取り機能を設定することができません。新しい蚊取りシートに交換してください。冬場など蚊取りシートを利用しない時期に蚊取りシートランプの点滅が気になるときは、蚊取りボタンを3秒以上長押しすると、点灯します。(17ページ)
- より効果的に蚊を取りたいときは風量「強」に設定してください。
- 蚊取りパネルをはずしているときや正しく取り付けられていないときは、UVライトは消灯します。

モニター点灯 / 消灯

きれいモニターやプラズマクラスターイオンサインがまぶしいときに

点灯
消灯

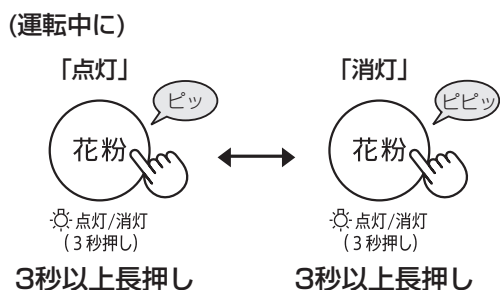

- きれいモニター、プラズマクラスターイオンサインが消灯します。

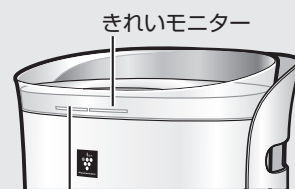

きれいモニター
プラズマクラスターイオンサイン

ご注意

- 「消灯」の設定は、運転を停止すると解除されます。運転を再開したときは、「点灯」に戻ります。

便利な機能

センサー感度の調整

1

(運転停止中に)



3秒以上長押し

- 風量ランプが現在設定しているセンサー感度を表示します。(工場出荷時は「標準」です)

2



(8秒以内に)
お好みのセンサー
感度を設定する

- 押すたびに次のように変わります。



完了



- 8秒間操作しない場合、自動的に調整は完了します。
- センサー感度の設定は、差込プラグを抜いた場合も、記憶しています。

センサーが感知するもの

- ハウスダスト(ホコリ・ダニのふん・死がい・カビの胞子・花粉)・タバコの煙など。

きれいモニターが「赤」のまま変わらないとき (たびたび「赤」になるとき) …「低い」に調整
「緑」のまま変わらないとき …「高い」に調整

プラズマクラスターイオン(ion) 入/切

プラズマクラスターイオンの入/切を設定したいときに

入/切

(運転中に)

「入」



3秒以上長押し

「切」



3秒以上長押し

- 「切」のときは、プラズマクラスターイオンの放出を停止します。(プラズマクラスターイオンサインが消灯します)

お手入れ

本体／センサーフィルター／集じんフィルター／脱臭フィルター

ニオイが取れにくくなったと感じたときは、すぐにお手入れしてください。使用環境によってお手入れ時期に



水洗いは絶対にしない

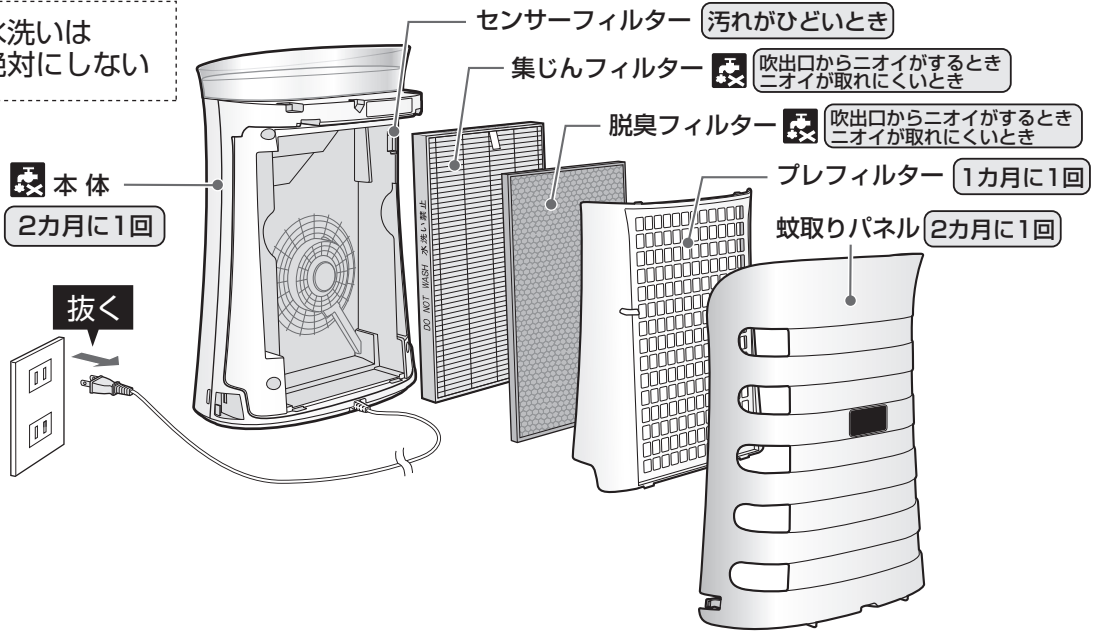

本体 ふき取る



水洗いできません。
表面を柔らかい布でふく

汚れがひどいとき 水、またはぬるま湯(40℃以下)を含ませた布でふく。



次のものは使わないでください。

(表面を傷めたり、内部(精密部)に液が浸透したりすると、故障の原因)



シンナー
ベンジン
アルコール



オープンリーナー
クレンザー
漂白剤



柑橘類由来成分
含有洗剤
(リモネンなど)



住宅・家具用
合成洗剤
(アルカリ性)



スプレー式洗剤
金属タワシ

センサー フィルター

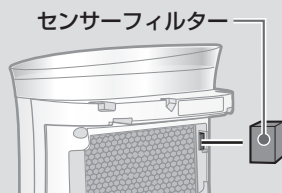

- ① 蚊取りパネルをはずす
- ② プレフィルターをはずす
- ③ センサーフィルターを取り出す
- ④ センサーフィルターを水洗いし、十分に乾かす
- ⑤ センサーフィルター、プレフィルター、蚊取りパネルを元通り本体へ取り付ける

警告



お手入れ時は、必ず運転を
停止し、差込プラグを抜く
プラグを抜く

【感電やけがの原因】

／プレフィルター／蚊取りパネル

差がです。

プレフィルター ホコリを掃除機で吸い取る
吸い取る
水洗い

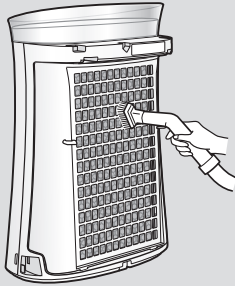

汚れがひどいとき

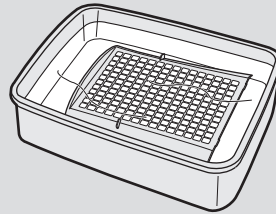

- ① 台所用合成洗剤を溶かした水でつけ置き洗いする
- ② 洗剤が残らないよう十分すすぐ
- ③ 陰干しをする

つけ置き時間の目安
約10分間

集じんフィルター 水洗いはできません。
ホコリを掃除機で吸い取る
軽く吸い取る
(タグのある面のみ)

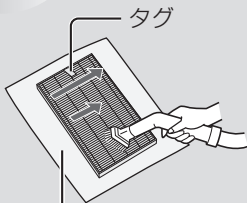

新聞紙などを下に敷くと
周りが汚れません。

- **お手入れするのはタグのある面だけです。**
反対側の面は絶対に掃除しないでください。
(フィルターの性能を失います)
- フィルターを傷めるので、力を加えすぎないでください。

蚊取りパネル
軽く吸い取る

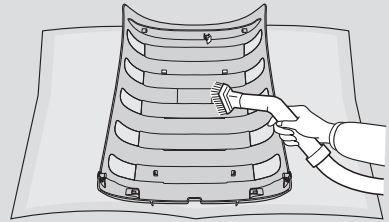

蚊取りシートを取りはずし、
ホコリを掃除機で吸い取る
● 力を加えすぎないでください。

蚊取りパネルを取りはずすとき、
ホコリや虫が出てくることがあります。
新聞紙などを下に敷くとまわりが
汚れません。

お手入れ後、新しい蚊取りシート
を取り付けてください (17ページ)

蚊取りシートの粘着面に触れない
でください。

脱臭フィルター 水洗いはできません。
天日干しは絶対にしない。
ホコリを掃除機で吸い取る
軽く吸い取る

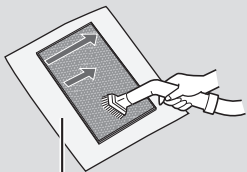

新聞紙などを下に敷くと
周りが汚れません。

- **両面お手入れできます。**
- フィルターを傷めるので、力を加えすぎないでください。
- フィルター上のホコリを取り除きます。

お手入れ

消耗品の交換



警告



交換時は、必ず運転を
停止し、差込プラグを抜く

プラグを抜く

【感電やけがの原因】

ホームページからご購入いただけます。

集じんフィルター 約10年に1回※

形名：FZ-GK50HF

別売品に同梱の取扱説明書に従い、交換してください。

使用環境によっては、数週間から数カ月でフィルターからニオイが発生しフィルター交換が必要となる場合があります。

- ※ 1日にタバコの煙5本相当の臭気を吸った場合、集じん能力が初期の50%になるまでの時間を目安としています。
(「日本電機工業会規格 (JEM1467)」による)
- 1日にタバコの煙10本相当を吸った場合は約5年が目安です。

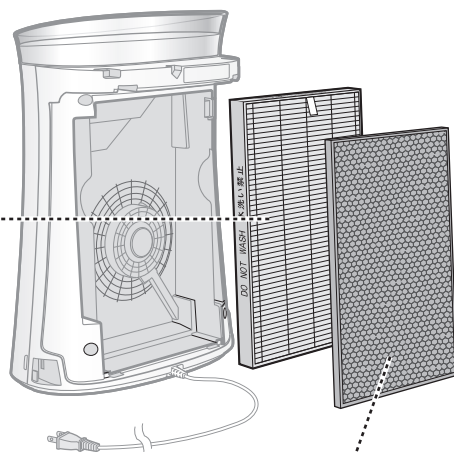

脱臭フィルター 約10年に1回※

形名：FZ-GK50DF

別売品に同梱の取扱説明書に従い、交換してください。

使用環境によっては、数週間から数カ月でフィルターからニオイが発生しフィルター交換が必要となる場合があります。

- ※ 1日にタバコの煙5本相当の臭気を吸った場合、脱臭能力が初期の50%になるまでの時間を目安としています。
(「日本電機工業会規格 (JEM1467)」による)
- 1日にタバコの煙10本相当を吸った場合は約5年が目安です。

ホームページからご購入いただけます。

http://www.sharp.co.jp/support/air_purifier/doc/filter_top.html



蚊取りシート

蚊取りシートランプが点滅したとき

形名：FZ-GK50KS

別売品に同梱の取扱説明書に従い、交換してください。

古い蚊取りシートは、粘着面を内側に折り、廃棄してください。

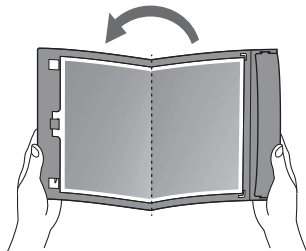

粘着面に触れないでください。

交換した後、差込プラグをコンセントに差し込み、運転入/切ボタンを押して、蚊取りボタン(蚊取りシート交換時ボタン兼用)を3秒以上長押ししてください。

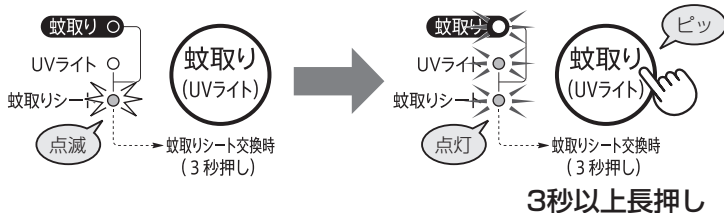

※ 差込プラグをコンセントに差し込んで、約2カ月(1440時間)経過すると蚊取りシートランプが点滅します。交換の目安は約2カ月ですが、使用環境により交換時期が早くなることがあります。蚊の多い季節には、時々点検してください。

ご注意

- フィルターや蚊取りシートの交換のときは、汚れが周囲に付着しないように、新聞紙などを敷いてください。
- 消耗品は、お住まいの地域のごみ分別方法に従って廃棄してください。

集じんフィルターの材質…ポリプロピレン・ポリエチレン
脱臭フィルターの材質…ポリプロピレン・ポリエチレン・活性炭
蚊取りシートの材質……ポリブテン(粘着面)・PET(フィルム)・ポリ塩化ビニル(ベース)

- 消耗品は保証期間内でも「有料」とさせていただきます。

こんなときは？

修理依頼やお問い合わせの前に、もう一度お調べください。

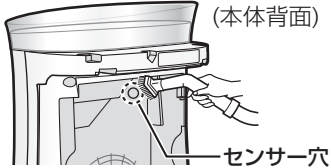

こんなとき	確認してください	参照ページ
きれいモニターが変わらない	<ul style="list-style-type: none"> ● 運転開始後しばらくは、センサーの感度が安定せず、きれいモニターの色が変わらないことがあります。 ● 緑から変わらない場合、空気のきれいな状態が続いています。 ⇒ センサーフィルターの近くでタオルをはいたりして、きれいモニターの色が変われば正常です。 ● センサーの感度が部屋の状態に合わないことがあります。 ⇒ 運転を停止してセンサー感度を「高い」、または「標準」に設定してください。 	— — 13
きれいモニターが赤になったまま緑に戻らない	<ul style="list-style-type: none"> ● お部屋の窓やドアが開いていませんか？ 外部の空気が入ってくる場合、きれいモニターが緑に変わるのに時間がかかることがあります。 ● センサーフィルターのお手入れをおこない、センサー穴のホコリを掃除機で吸い取ってください。 	— 14
きれいモニターがたびたび切り換わる	<ul style="list-style-type: none"> ● ドアの開閉による風に反応することがあります。 	—
本体の表示がまぶしい	<ul style="list-style-type: none"> ● きれいモニター・プラズマクラスターイオンサインを消灯することができます。 ⇒ 花粉ボタンを3秒以上押ししてください。再び、点灯させたいときは、もう1度3秒以上押ししてください。 	12
プラズマクラスターイオンサインが点灯しない	<ul style="list-style-type: none"> ● モニターが「消灯」に設定されていませんか？ ⇒ 花粉ボタンを3秒以上長押しして、モニターを「点灯」に設定してください。 ● プラズマクラスターイオンを「切」にしていませんか？ ⇒ 風量ボタンを3秒以上長押しして、プラズマクラスターイオン「入」に設定してください。 	12 13
きれいモニターが点灯しない	<ul style="list-style-type: none"> ● モニターが「消灯」に設定されていませんか？ ⇒ 花粉ボタンを3秒以上長押しして、モニターを「点灯」に設定してください。 	12
蚊取りランプが点灯しない	<ul style="list-style-type: none"> ● UVライトランプと蚊取りシートランプの両方が点灯していますか？ 両方点灯している場合のみ点灯します。 	12
UVライトランプが点灯しない	<ul style="list-style-type: none"> ● 蚊取りパネルは正しく取り付けられていますか？ ⇒ 正しく取り付けてください。 	8,9
UVライトランプが点滅している	<ul style="list-style-type: none"> ● UVライトが故障しています。 お買いあげの販売店、または「シャープお客様ご相談窓口」にご相談ください。(23ページ) 	—

表示

	こんなとき	お調べください	参照 ページ
表示	蚊取りシートランプが点滅している	● 蚊取りシートの交換時期です。 新しい蚊取りシートに交換してください。	17
	「  」が点滅する おやすみ	● ファンモーター異常です。 ⇒ 運転入/切ボタンを押し、点滅しなくなっただけからもう一度運転操作をおこなってください。くり返し点滅する場合は、お買いあげの販売店、または「シャープお客様ご相談窓口」にご相談ください。(23ページ)	—
音	吹出口から「ジー、ジー、ジー」や「チッチッチ」と音がする	● プラズマクラスターイオン発生時に出る音で、異常ではありません。音の大きさは、使用環境や運転モードにより大きく感じたり、聞こえにくく感じる場合がありますが、効果は変わりません。	—
蚊取り機能	蚊が取れない	● 蚊取りシートのフィルムをはがしていますか？ ● 窓や扉が開放されていませんか？ ● エアコンや扇風機などの風のあたるところに設置していませんか？ ⇒ 本体を移動してください。 ● お部屋の温度が低くなっていませんか？ 冬場などお部屋の温度が低くなると粘着力が低下する場合があります。	9 — — —
	蚊取りシートの粘着剤が衣類や手や床についてしまった	● 食用油でていねいに拭き取った後、石鹸水でよく洗ってください。	—
ニオイ	ニオイや煙が取れにくい	● フィルターがポリ袋に入ったままになっていませんか？ ⇒ フィルターをポリ袋から出してください。 ● 吹出口からの風が弱まっていませんか？ ⇒ 蚊取りパネルやプレフィルターやセンサーフィルター、集じんフィルター、脱臭フィルターのゴミやホコリを掃除してください。	8 14,15
	吹出口の風のニオイが気になる	● ニオイの強い部屋で使用していませんか？ タバコや焼肉など、強いニオイがあるときにお使いになると、数週間から数カ月でフィルターからニオイが発生し、フィルターの交換が必要な場合があります。 ⇒ お部屋の換気と併用してお使いいただくことをおすすめします。 ● フィルターの汚れがひどくなっていませんか？ ⇒ 集じんフィルター・脱臭フィルターのお手入れをしてください。それでも気になるときは、フィルターを交換してください。 ● プラズマクラスターイオン発生時に微量のオゾンが発生するため、吹出口からニオイがすることがありますが、ごくわずかであり、健康に支障はありません。	14,15 14,15 —

こんなときは？ (つづき)

こんなとき

停電後、電力が復帰したときに、自動的に運転を再開させたい

運転自動復帰

お調べください

参照ページ

—

運転自動復帰を設定することができます。

- 運転中に差込プラグが抜けたり、ブレーカーが落ちたときでも、通電を再開すれば直前の運転モード・設定で運転を再開します。(出荷時は設定されていません)

運転停止中

設定する



(同時に3秒以上長押し)

○自動 → ○強

☀️🌙 → ☀️中
おやすみ

おやすみ、中、強ランプが10秒間点灯します。

運転停止中

解除する

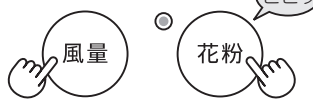

(同時に3秒以上長押し)

仕様／別売品

形名	FU-GK50		
電源	100V 50-60Hz共用		
空気清浄 適用床面積(目安) ^{※1}	～23畳(38m ²)		
清浄時間	8畳を12分		
高濃度プラズマ クラスターイオン 適用床面積(目安) ^{※2}	約14畳(約23m ²)		
運転モード	強	中	おやすみ
風量(m ³ /分)	5.1	2.9	0.8～1.5
消費電力(W)	50	13	1.8～3.3
1時間あたりの 電気代(円) ^{※3}	約1.35	約0.35	約0.05～0.09
運転音(dB)	51	39	18～24
外形寸法(mm)	幅391×奥行281×高さ540(突起部含む 幅394×奥行281×高さ540)		
質量(kg)	約5.9		
電源コード長さ(m)	1.8		
待機消費電力(W)	約0.3		

- 本機は50Hz・60Hzいずれの地域でもご使用になれます。転居などにより電源周波数が変わっても、部品の取り替えや、調整の必要はありません。
- 仕様欄の数値はプラズマクラスターイオン「入」のときの値です。
- ※1 適用床面積は「強」で運転したときの面積です。「日本電機工業会規格(JEM1467)」によるものです。
- ※2 商品を壁際に置いて、「中」運転時に部屋中央(床上1.2m)で7,000個/cm³のイオンが測定できる床面積の目安です。
- ※3 新電力料金単価27円/kWh(税込)で計算しています。

待機時消費電力の削減について

この製品は差込プラグを差し込んだ状態では電子回路を動作させるために、仕様欄に記載の待機時消費電力を消費しています。省エネルギー推進のため、ご使用にならないときは差込プラグを抜いてください。

別売品

お買いあげの販売店でお求めください。(希望小売価格は2016年4月現在)

集じんフィルター(1枚) (交換用)	FZ-GK50HF 希望小売価格 4,400円+税
脱臭フィルター(1枚) (交換用)	FZ-GK50DF 希望小売価格 4,000円+税
蚊取りシート(1枚) (交換用)	FZ-GK50KS 希望小売価格 1,400円+税

- * 詳しくはお近くの販売店、またはホームページでご確認ください。
別売品をご購入の際は、お間違いのないようご注意ください。

ホームページからご購入いただけます。

http://www.sharp.co.jp/support/air_purifier/doc/filter_top.html



保証とアフターサービス (よくお読みください)

修理を依頼されるときは **持込修理**

- 1 修理を依頼される前に「こんなときは？」
(18~20 ページ) を調べてください。
- 2 それでも異常があるときは使用をやめて、必ず差込プラグをコンセントから抜いてください。
- 3 お買いあげの販売店にご連絡ください。

保証期間中

- 修理に際しましては保証書をご提示ください。保証書の規定に従って販売店が修理させていただきます。

保証期間が過ぎているときは

- 修理すれば使用できる場合には、ご希望により有料で修理させていただきます。

便利メモ お買いあげの際に記入されると便利です。

販売店名
電 話 () —
お買いあげ日 年 月 日

修理料金のしくみ

- 修理料金は、技術料・部品代などで構成されています。

技術料	故障した製品を正常に修復するための料金です。
部品代	修理に使用した部品代金です。

保証書(一体)

- **保証期間 … お買いあげの日から1年間です。**
保証期間中でも有料になることがありますので、保証書をよくお読みください。
下記部品は消耗品ですので、保証期間内でも「有料」とさせていただきます。
・集じんフィルター ・脱臭フィルター ・蚊取りシート

補修用性能部品の保有期間

- 当社は空気清浄機の補修用性能部品を、製品の製造打切後、6年保有しています。
- 補修用性能部品とは、その製品の機能を維持するために必要な部品です。

愛情点検



長期で使用的場合は商品の点検を!
こんな症状はありませんか?

- 電源コードやプラグが異常に熱くなる。
- 電源コードに深いキズや変形がある。
- さわるとビリビリ電気を感じる。
- コゲ臭いニオイがしたり、運転中に異常な音や振動がする。
- その他の異常や故障がある。

故障や事故の防止のため、使用を中止し差込プラグをコンセントから抜き、必ず販売店に点検をご依頼ください。
なお、点検・修理に要する費用は販売店に、ご相談ください。

- 左記症状がなくても、お買いあげ後5年程度たちましたら、安全のためや能力低下を防ぐため、点検をおすすめします。点検費用については、販売店にご相談ください。

お客様ご相談窓口のご案内

修理・使いかた・お手入れ・お買い物などのご相談・ご依頼、および万一、製品による事故が発生した場合は、お買いあげの販売店、または下記窓口にお問い合わせください。

ファクシミリ送信される場合は、製品の形名やお問い合わせ内容のご記入をお願いいたします。

※弊社では、確実なお客様対応のため、フリーダイヤル・ナビダイヤルサービスをご利用のお客様に「発信者番号通知」をお願いしています。発信者番号を非通知に設定されている場合は、番号の最初に「186」をつけておかけください。



使用方法のご相談など【お客様相談室】 おかけ間違いのないようご注意ください。

受付時間 (年末年始を除く) ●月曜～土曜：9:00～18:00 ●日曜・祝日：9:00～17:00

固定電話、PHSからは、フリーダイヤル

0120 - 078 - 178

携帯電話からは、ナビダイヤル

0570 - 550 - 449

■フリーダイヤル・ナビダイヤルがご利用いただけない場合は…

電話	FAX
06 - 6792 - 1582	06 - 6792 - 5993
〒581-8585 大阪府八尾市北亀井町3丁目1番72号	

Webサービス(24時間対応)は、

<http://www.sharp.co.jp/support/>



修理のご相談など【修理相談センター】 おかけ間違いのないようご注意ください。

受付時間 (年末年始を除く) ●月曜～土曜：9:00～20:00 ●日曜・祝日：9:00～17:00

固定電話、PHSからは、フリーダイヤル

0120 - 02 - 4649

携帯電話からは、ナビダイヤル

0570 - 550 - 447

■フリーダイヤル・ナビダイヤルがご利用いただけない場合は…

電話	FAX
06 - 6792 - 5511	06 - 6792 - 3221
〒581-8585 大阪府八尾市北亀井町3丁目1番72号	

Webサービス(24時間対応)は、

<http://www.sharp.co.jp/support/repair.html>



持込修理および部品購入のご相談も、承っております。

「宅配業者引き取りサービス」のご案内

※サービスエリア：日本国内地域。ただし、沖縄県を除く。

固定電話、PHSからは、フリーダイヤル

0120 - 02 - 4649

携帯電話からは、ナビダイヤル

0570 - 550 - 447

ご転居やご贈答品などで、お買いあげの販売店に修理が依頼できない場合や、上記窓口にお持込みできない場合に、お電話で依頼いただきますと、当社指定の宅配業者がお客様のご都合の良い日時にご自宅に訪問してお預かりし、弊社で修理完了後ご自宅までお届けするサービスです。

■ご利用料金：当「宅配業者引き取りサービス」のご利用は保証期間内・外共に有料です。

・往復運送費+梱包資材費+代引き手数料がかかります。

(修理料金は、保証期間内は保証書記載の「保証規定」に準じます。また、保証期間外は有料です)

■お引き取りの時間は次の時間帯よりお選びいただけます。

※交通事情などの理由により、ご指定の時間にお伺いできない場合がございます。

●お電話は番号をよくお確かめのうえ、お間違いのないようおかけください。

●所在地・電話番号・受付時間などについては、変更になることがあります。(2016.01)

■QRコードについて

スマートフォンやタブレット端末のバーコードリーダーで読み取ってください。(読み取れない場合は近傍に表記のアドレスを直接入力してください) 誘導されるサイトおよび動画の視聴は無料ですが、通信料金はお客様のご負担になります。QRコードは株式会社デンソーウェーブの登録商標です。

お問い合わせ先

お問い合わせの前にもう一度「こんなときは？」(18~20ページ)をご確認ください。



メールでのお問い合わせなど
【シャープサポートページ】

シャープ お問い合わせ

検索

<http://www.sharp.co.jp/support/>



使用方法のご相談など
【お客様相談室】

固定電話、PHSからは、フリーダイヤル

0120-078-178

携帯電話からは、ナビダイヤル

0570-550-449



修理のご相談など
【修理相談センター】

固定電話、PHSからは、フリーダイヤル

0120-02-4649

携帯電話からは、ナビダイヤル

0570-550-447

※非通知設定の電話は、最初に「186」をつけておかけください。詳しくは、取扱説明書23ページをご覧ください。

シャープ株式会社

本社 〒545-8522 大阪市阿倍野区長池町22番22号
健康・環境システム事業本部 〒581-8585 大阪府八尾市北亀井町3丁目1番72号

Printed in Thailand

TINS-A892KKRZ 16B- (TH) ①