

# SHARP®

衣類乾燥 除湿機

## 取扱説明書

形名

シーブイ エイチ

# CV-H180



プラスマクラスター 7000 \*1

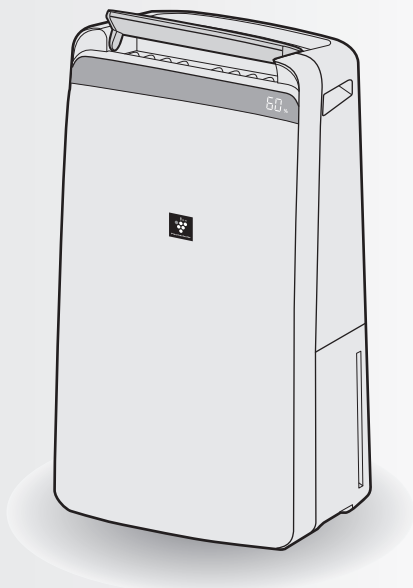

\*1 当技術マークの数字は、商品を壁際に置いて、衣類消臭（強）運転時に、プラスマクラスター適用床面積の部屋中央（床上1.2 m）で測定した1cm<sup>3</sup>当たりのイオン個数の目安です。



プラスマクラスターロゴおよび  
プラスマクラスター、Plasmacluster は  
シャープ株式会社の登録商標です。

この製品は業務用には使用しないでください。

## もくじ

特長	2
知っていただきたいこと	3
安全上のご注意	4
各部のなまえ	6
ご使用前に	8
設置について / 移動するとき	

運転する	9
停止する	9
衣類運転（衣類乾燥 / 衣類消臭）	10
除湿運転	11
カビバリア運転	11
ルーバー角度を変更する	12
上下スイング / 左右スイング	
便利機能	13
臭い戻り対策 / 内部乾燥	
タイマー	14
切タイマー / 入タイマー	
チャイルドロック	16
モニター明るさ切換	16
プラスマクラスターイオン入 / 切	16
設定モード	17
運転自動復帰 / お知らせ音	
排水のしかた	18
排水タンク / 連続排水	

お手入れ	20
排水タンク / 後ろパネル / 本体	
長期間使わないとき	21
こんなときは？	22
仕様	25
保証とアフターサービス	26
お客様ご相談窓口のご案内	27

裏表紙

はじめに

使いかた

お手入れ / 必要なとき

ご購入あげいただき、まことにありがとうございました。  
この取扱説明書をよくお読みのうえ、正しくお使いください。  
ご使用前に「安全上のご注意」を必ずお読みください。  
この取扱説明書（保証書付）は、いつでも見ることができ  
る所に必ず保存してください。

製品登録の  
お願い



COCORO MEMBERS

オンラインでの各種サポートサービスをご利用いただくために、  
シャープの会員サービス〈COCORO MEMBERS〉でご愛用  
製品の登録をお願いいたします。（登録無料）

<https://iclub.sharp.co.jp/m/>

スマートフォンは  
こちらから



# 特長

〇〇ページ の数字は、主な説明のあるページを示しています。

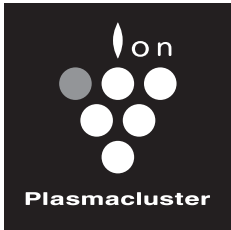

プラズマクラスター 7000

\*1

プラズマクラスター衣類乾燥除湿機の効果についてはホームページからご確認ください

<http://www.sharp.co.jp/joshitsu/>



## 1 度にたくさんの衣類を消臭しながらしっかり乾燥 プラズマクラスター衣類乾燥除湿機

### 衣類乾燥運転 10 ページ

上下・左右にスイングできる、  
広角ワイドルーバー搭載  
2段干し+ワイド干しの衣類も  
プラズマクラスターイオンで消臭\*2しながら  
しっかり乾燥します。

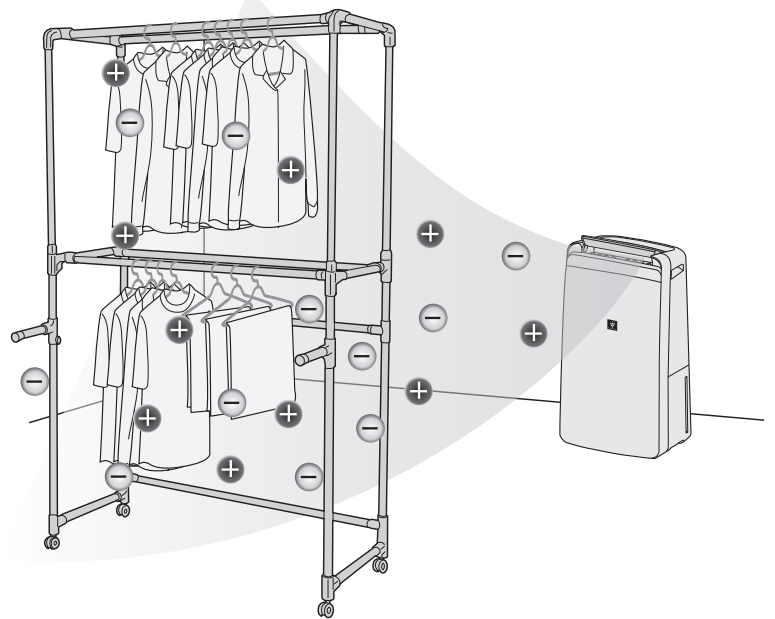

こんな運転も!

#### <臭い戻り対策運転> 13 ページ

衣類乾燥運転後もプラズマクラスターイオンの送風を続けることで、生乾きの臭いが再び発生するのを抑制します。\*3  
共働きや外出時の衣類乾燥に。

### カビバリア運転 11 ページ

独自の後ろななめ 20 度気流で  
部屋の隅までプラズマクラスターイオンを届け、  
湿度センサーでお部屋の湿度を見ながら、  
カビが生えにくい湿度にします。

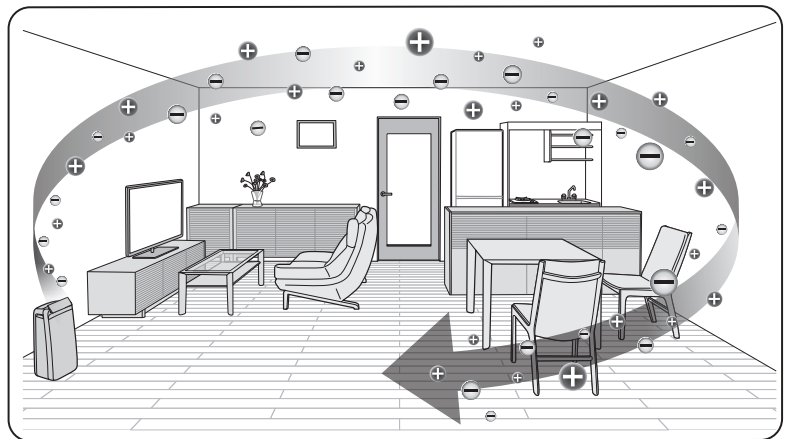

- 吹き出す風の当たらない部分のニオイは取れません。
- 試験空間における実証結果であり、実使用空間での実証結果ではありません。
- 使用場所の状況や使いかたによって効果は異なります。臭いの種類・強さ・対象物の素材などによって消臭効果は異なります。

\*1 表紙の注釈を参照してください。

\*2 <付着生乾き臭> ●試験機関：当社調べ ●試験方法：部屋干し衣類の生乾きのニオイ成分を付着させた試験片で、消臭効果を6段階臭気強度表示法にて評価。  
■試験結果：約3時間で気にならないレベルまで消臭。

\*3 <臭い戻り> ●試験機関：当社調べ ●試験方法：部屋干し衣類の生乾きのニオイ成分を付着させた試験片で衣類乾燥（強）1時間運転後、臭い戻り対策運転あり（送風）と臭い戻り対策運転なし（静置）での臭気強度を6段階臭気強度表示法にて評価。 ■試験結果：約5時間後、臭い戻り対策ありは生乾きのニオイが再び発生するのを抑制することを確認。

# 知っていただきたいこと

## 除湿のしくみ

真夏に冷水を入れたコップの表面に露が付いたり、冬場には、暖房のきいた部屋の窓ガラスに水滴が付いているのを見かけます。これは、湿気を多く含んだ温かい空気が冷たいものにふれたため生じたものです。この原理を利用し、湿った空気を冷却器に当てて湿気を取り除きます。

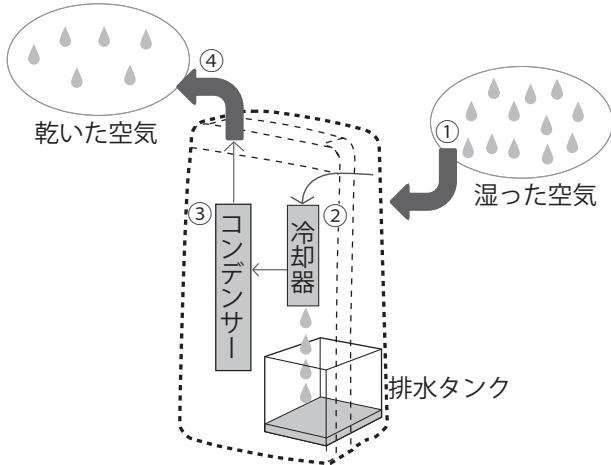

- ① 湿った空気を吸込口から吸い込みます。
- ② 空気に含まれた水蒸気を冷却することで水滴になり、水滴は排水タンクに流れます。
- ③ 冷却器で冷却された空気を、コンデンサー（放熱器）で加熱します。
- ④ 乾いた空気を吹出口から出します。

- エアコンとは違い冷房能力はありません。
- 運転中熱を発生しますので、ご使用の条件（外気温・お部屋の広さ）によっては、室温が2℃～5℃前後上がることがあります。
- 使用環境によっては、湿度を55～60%に維持できない場合があります。

## 除湿について

下記の場合、圧縮機（コンプレッサー）を停止し、除湿しません。送風運転になります。

### お部屋の温度が約4℃より低いとき、約38℃より高いとき

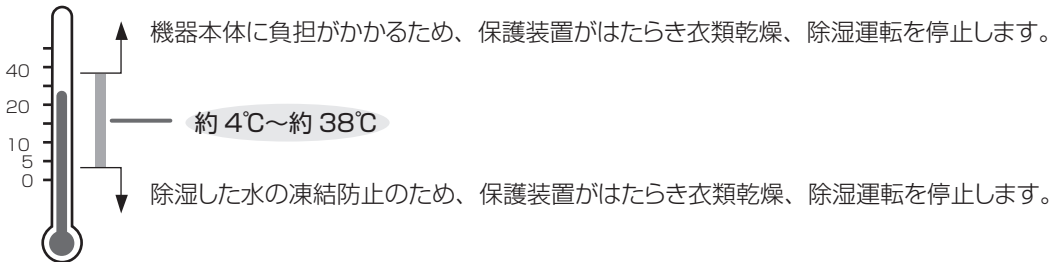

### お部屋の湿度が約30%より低いとき

湿度が低いときは、お部屋の環境悪化防止のため、除湿運転を停止し、送風運転になります。

### 再運転のとき

下記直後に運転するとき、約3分間は機器本体に負担がかかるため、除湿運転を停止し、送風運転になります。

- 差込プラグを差し込んだ直後
- 衣類乾燥、除湿運転の停止直後

約3分間は送風運転

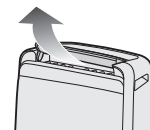

### 霜取りのとき

お部屋の温度が約18℃より低くなると、本体内部に霜が付くことがあるため、自動的に霜取り（送風運転）をおこないます。

- 約45分間に1回（約12分程度）、除湿運転を停止し、送風（強）運転をします。  
お部屋の温度が低いときは、1回の停止時間が長くなります。

# 安全上のご注意 必ずお守りください

人への危害、財産への損害を防ぐため、お守りいただくことを説明しています。

■ 誤った使いかたで生じる内容を、次のように区分して説明しています。

 **警告** 「死亡または重傷を負うおそれがある」内容。

 **注意** 「軽傷を負う、または財産に損害を受けるおそれがある」内容。

■ お守りいただく内容の種類を、次の図記号で説明しています。

 してはいけないこと。

 しなければならないこと。



## 警告

火災や漏電、感電、大けがを防ぐ

### 差込プラグや電源コードは



- 傷付けない
- 加工・無理に曲げる・引っ張る・ねじる・束ねるなどしない
- 重いものを載せたり、はさみ込ませない
- 移動するときキャストで傷付けない（電源コードが破損し、火災・感電の原因）
- ぬれた手で抜き差ししない（感電の原因）
- 途中で接続したり延長コードの使用・他の電気器具とのタコ足配線をしていない（感電・発熱・火災の原因）
- 定格電圧（100V）以外で使わない
- 差込プラグの抜き差しによる運転や、停止をしない（感電・火災の原因）



- 差込プラグは、ほこりが付着していないか確認し、がたつきのないように刃の根元まで確実に差し込む  
差込プラグのほこりは定期的に乾いた布で拭く  
（ほこりが付着したり接続が不完全な場合は、感電・火災の原因）

### ご使用時は



- 空気の吹出口や吸込口から指や異物（ピン・針金・棒）などを入れない（内部でファンが高速回転しているので、けがをしたり内部に触れて感電・故障の原因）
- 改造はしない。また修理技術者以外の人は絶対に分解したり、修理をしない（火災・感電・けがの原因）
- スプレーなどの缶を、本体の近くに置かない。また引火性の危険物（ガソリン・シンナー）などの近くで使用しない（引火・爆発・火災の原因）
- 長時間風を体に直接当てない（体調不良・健康障害の原因）
- 発熱器具の近くに置かない（樹脂部分が溶けて引火の原因）

### お手入れ時は



プラグを抜く

- 必ず運転を停止し、差込プラグを抜く（内部ファンが高速回転しているためけがの原因）

### 異常時(こげくさいニオイなど)は



- ただちに運転を停止して差込プラグを抜き、お買いあげの販売店、または「お客様ご相談窓口」にご相談ください（感電・火災などの原因）
- 修理は、お買いあげの販売店、または「お客様ご相談窓口」にご相談ください（修理に不備があると、感電・火災・けがなどの原因）



## 注意

漏電やけがを防ぎ、財産を守る

### 差込プラグや電源コードは



プラグを抜く

- 必ず差込プラグを持って抜く  
(火災・感電・ショートの原因)

- 長時間使わない場合は安全のため、差込プラグをコンセントから抜く  
(感電・漏電・火災の原因)

### ご使用時は



- 可燃性のものや火のついたたばこ・線香などを吸込口に近付けない  
(発火の原因)
- ベンジン、シンナーで拭いたり、殺虫剤をかけない
- 薬品を扱う場所で使用しない  
(ひび割れ・感電・火災の原因)
- 室内くんじょうタイプ(発煙型)の殺虫剤使用時は運転しない  
機械内部に薬剤成分が蓄積し、その後吹出口から放出されて、健康に良くないことがあります。殺虫剤の使用後は、十分に換気してから運転してください。
- 除湿した水を飲料用・飼育用などに使わない  
(健康を害するおそれあり)
- 押し入れ・家具のすき間など、狭い場所で閉めきって使わない
- 空気の吹出口や吸込口を布などでふさがない  
(風通しが悪くなり、発熱・発火の原因)
- テーブルの上など高い所で使わない  
(本体が落下したとき、けがの原因)
- 製品の上に乗ったり、もたれたりしない  
(転倒などによるけが・故障・破損の原因)

- 水のかかりやすい場所や、風呂場などで使わない
- 製品を水洗いしない
- 本体の上に、花瓶など水の入った容器を載せない
- 屋内専用。直射日光の当たる場所・雨風の当たる場所では使わない
- 油・可燃性ガスの漏れるおそれのある場所へ設置しない  
(感電・過熱・漏電・火災の原因)
- 本体を倒したり、落としたりしない  
本体を倒した状態で保管・移動しない  
(器具破損・漏水・漏電などの故障の原因)
- 製品からの風が、直接当たる所に燃焼器具を置かない(燃焼器具の不完全燃焼の原因)
- 美術品や学術資料などの保存・特殊用途に使わない(保存品の品質低下の原因)
- 「衣類乾燥運転」・「除湿運転」時には、人のいる部屋で、長時間使わない  
熱が発生し、部屋の温度が上がり乾燥して健康を害するおそれあり。  
次のような方がお使いのときは注意をしてください。(乳幼児・お子様・お年寄り・自分で器具の操作ができない方)



- 本体の周囲はすき間をあける **8ページ**  
(風通しが悪くなり、発熱・発火・故障・保護装置の作動の原因)
- 同じ場所で長期間ご使用の場合は、製品下部や床の周辺などの汚れに注意する  
製品を移動し床などもときどき清掃をしてください。
- 畳や傷の付きやすい床・凹凸のある所・毛足の長いじゅうたんなどでは持ち上げて移動するキャスターを引きずって本体の方向を変えない  
(床面や、じゅうたんの表面を傷付ける原因)

- 移動するときは必ず運転を停止し、排水タンクの水を捨てる
- 水平で丈夫な場所で使う
- 連続排水する場合はホースの折れ曲がり・落差などに注意し、確実に排水するよう配管する
- 排水ホースを使う場合は、ホースの周囲が氷点下にならないようにする  
(内部の水が室内にこぼれて家財などを濡らしたり、感電・漏電・火災の原因)
- 燃焼器具といっしょに運転するときはこまめに窓を開け、換気をする  
(換気が不十分の場合、酸素不足による窒息の原因)

# 各部のなまえ

## 操作部

左右スイングボタン / ランプ (黄緑)  
(モニター明 / 暗 / 切ボタン兼用)  
12,16 ページ

チャイルドロックランプ (黄緑) 16 ページ

上下スイングボタン / ランプ (黄緑)  
(チャイルドロックボタン兼用)  
12,16 ページ

運転 / 停止ボタン  
9 ページ

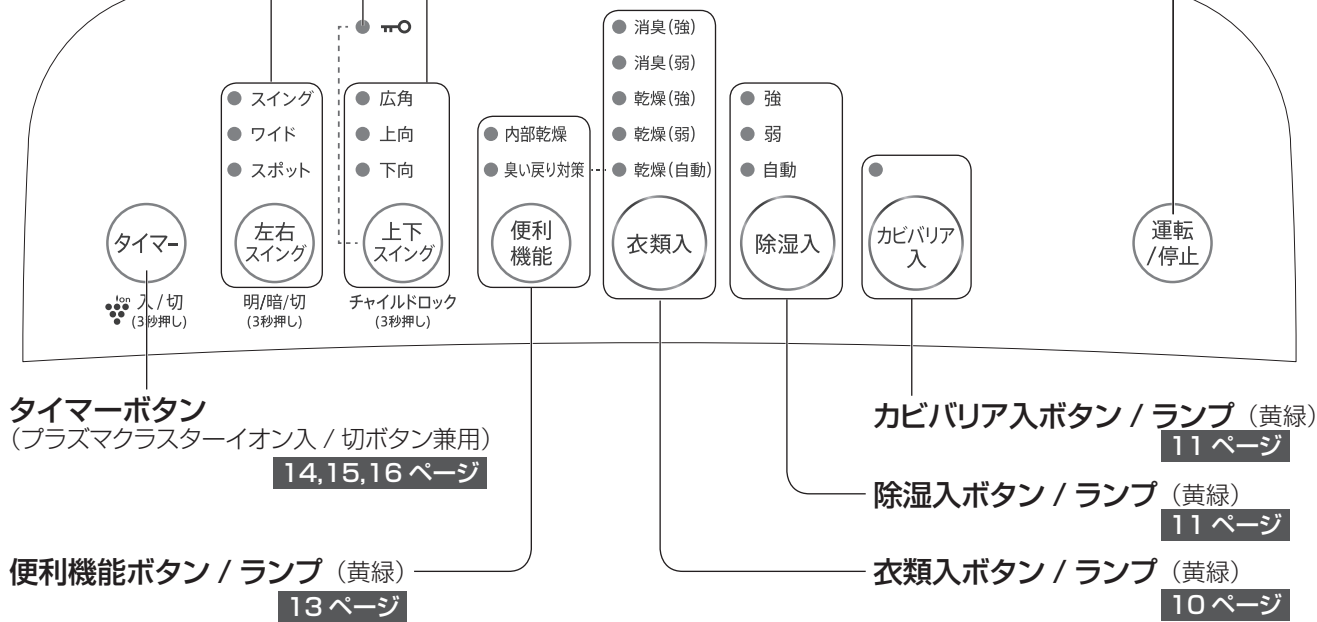

## 前面

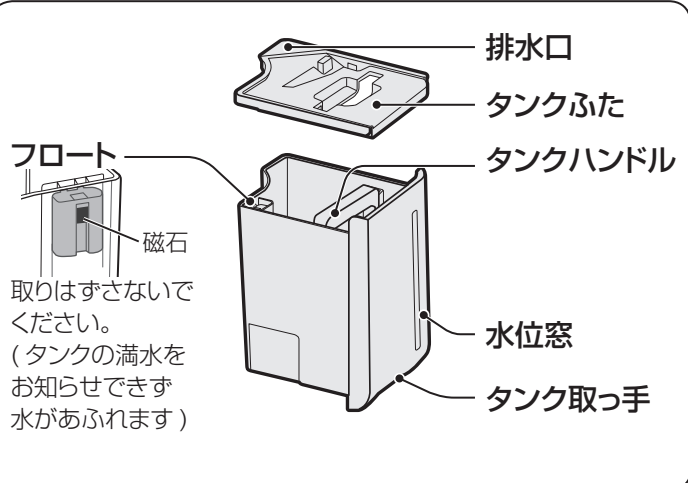
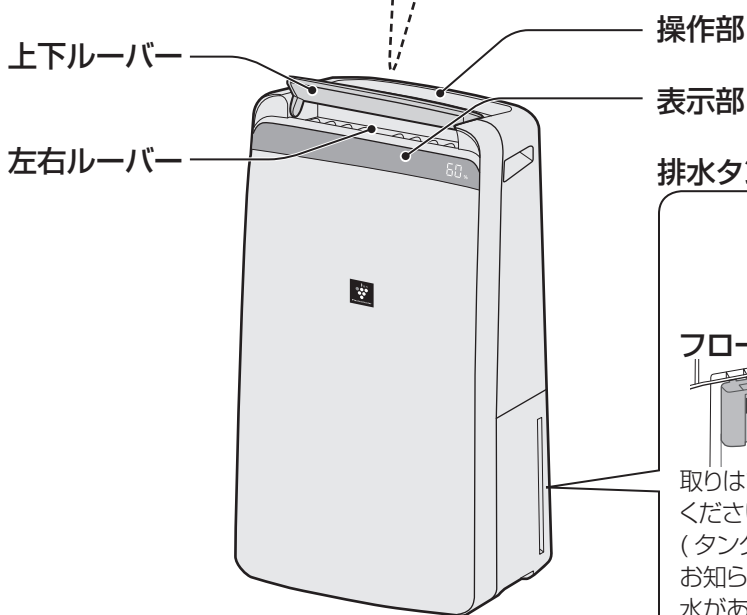

表示部

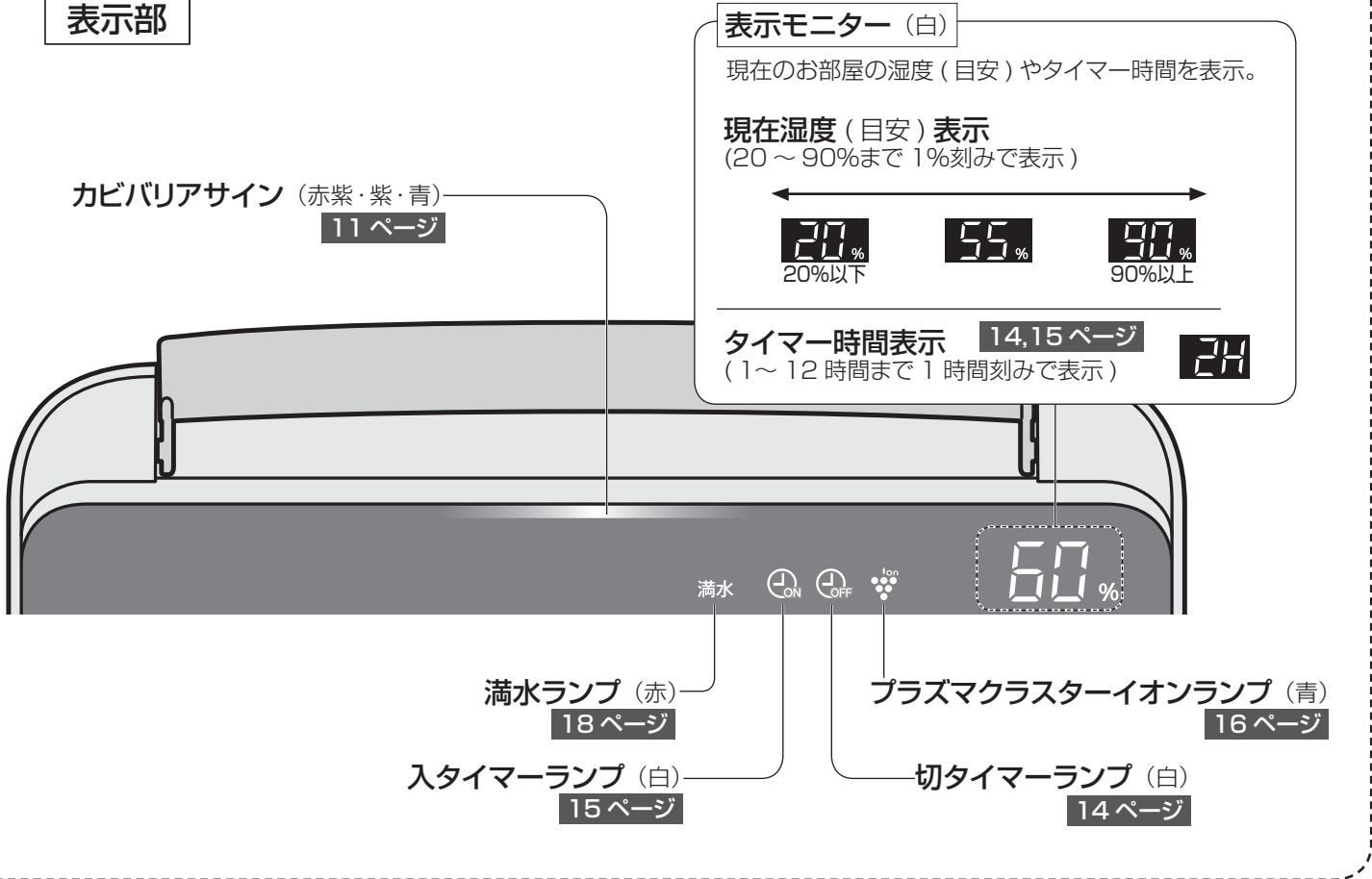

背面

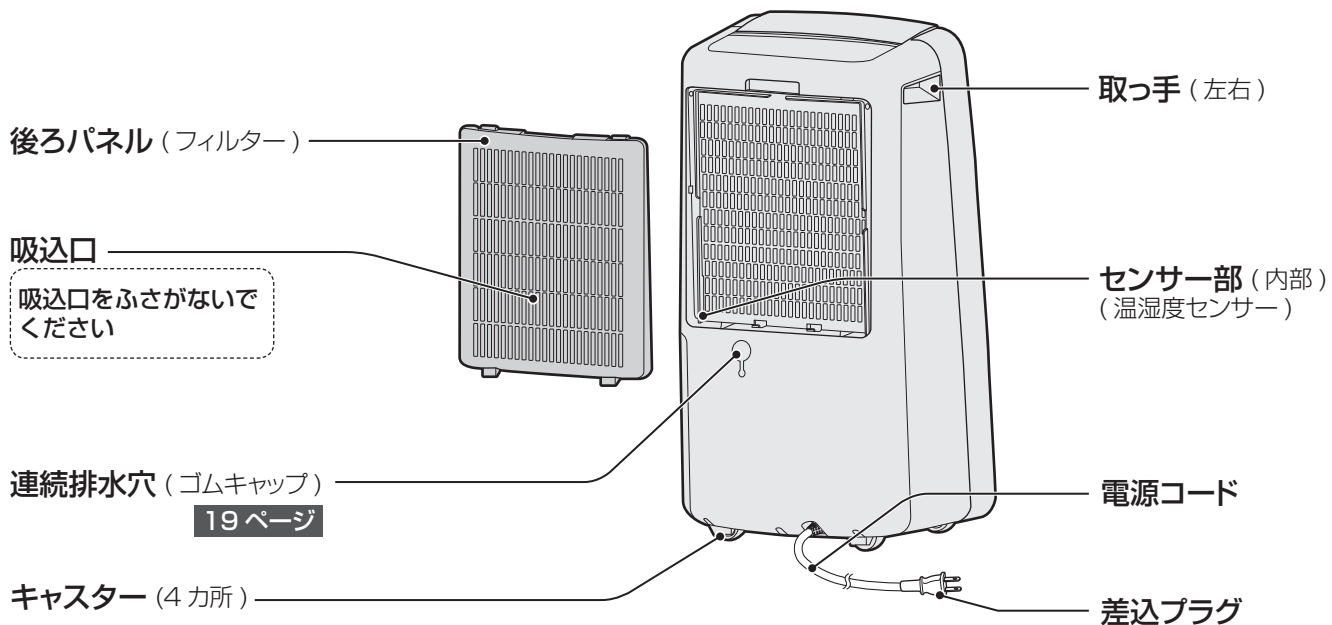

# ご使用前に

## 設置について

### 直射日光の当たる所から少し離す

- 変形・安全装置誤作動の原因。

### テレビ・ラジオにノイズが入ったり、電波時計が正しく時刻表示しないときは、できるだけ離す

### 安定した平らな所で使用する

- 毛足の長いカーペットや、ふとんなどの上では転倒する原因。

### 約4℃～約38℃のお部屋で使用する

3 ページ

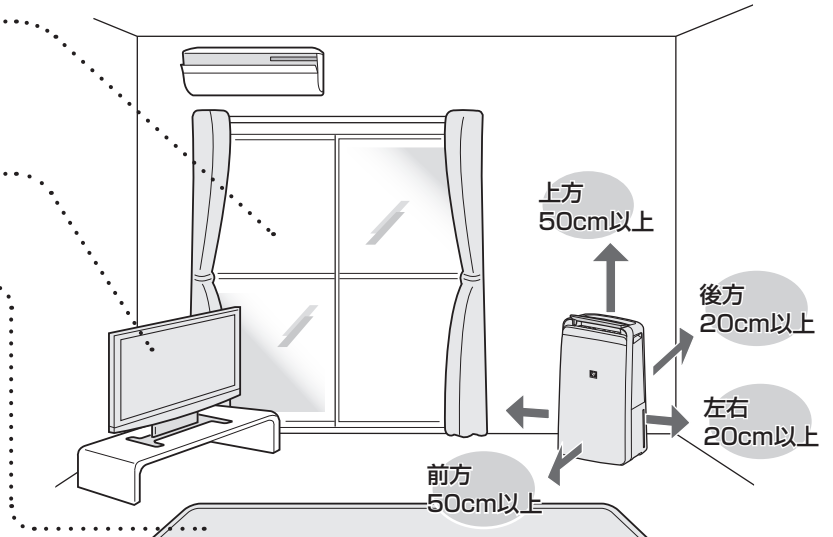

### ご注意

#### ● 次のような場所では使用しない。(故障の原因)

- ・ 海浜地区など塩分の多い所。
- ・ 温泉地区など硫化ガスの多い所。
- ・ 機械油の多い所。
- ・ 水蒸気や油煙の多い所。

#### ● 本体の近くでは、フッ素樹脂やシリコンを配合した化粧品など<sup>\*</sup>は使わない

本体内部にフッ素樹脂やシリコンなどの絶縁物が付着し、プラズマクラスターイオンが発生しなくなることがあります。

<sup>\*</sup>ヘアケア商品(枝毛コート液・ヘアムース・ヘアトリートメントなど)・化粧品・制汗剤・静電気防止剤・防水スプレー・つや出し剤・ガラスクリーナー・化学ぞうきん・ワックスなど。

## 移動するとき

1

運転を停止し、排水タンクを取り出し、排水タンクの水を捨てる

18 ページ

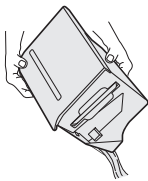

2

取っ手を持って移動する

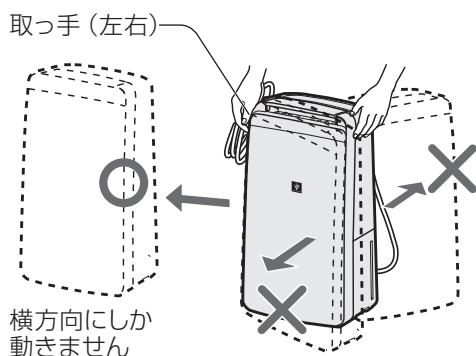

### ご注意

- 無理に引きずらない。(床を傷付ける原因)
- 取っ手といっしょに電源コードを持って移動する。(電源コードを傷つける原因)
- 丈夫な場所に置く。(床の凹みや傷の原因)

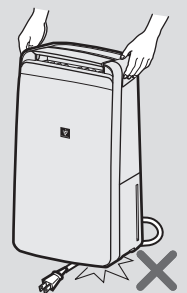



# 運転する

1

お好みの運転を選ぶ **10,11 ページ**

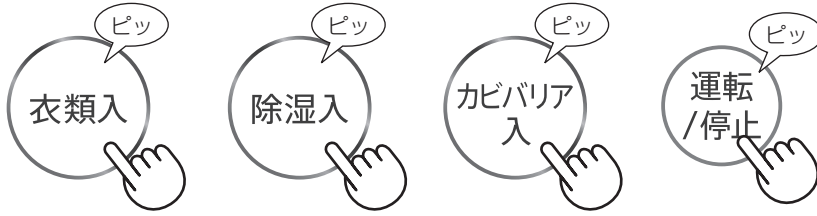

- 衣類入ボタン、除湿入ボタン、カビバリア入ボタンを押して、直接運転を開始できます。
- 運転/停止ボタンを押して運転を開始すると、前回の運転内容で運転します。

2

お好みのルーバー角度を選ぶ **12 ページ**

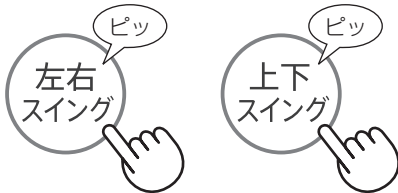

- カビバリア運転・内部乾燥運転・臭い戻り対策運転時は、ルーバー角度を変更することができません。

# 停止する

1

運転/停止ボタンを押す



- ランプが消灯して、ルーバーが自動的に閉まります。
- 内部乾燥運転を設定しているときは、内部乾燥運転をします。 **13 ページ** もう一度ボタンを押すと、内部乾燥運転を停止します。

## オートオフ機能

切り忘れ防止のため、運転開始から約 12 時間経過すると自動的に運転が停止します。  
(「ピー」と音が鳴って運転が停止し、切タイマーランプが点滅)

12 時間以上連続で運転したいときや、連続排水をしたいときは、解除してください

※ 臭い戻り対策運転時は、約 24 時間経過して停止します。

運転停止中に

「解除」

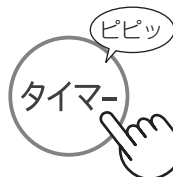

3 秒以上長押し

満水  
点灯



「設定」

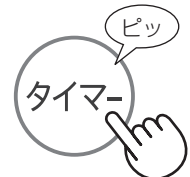

3 秒以上長押し

# 衣類運転 (衣類乾燥 / 衣類消臭)

洗濯物を乾かしたいときや、衣類やソファに付着したタバコや汗のニオイを消臭したいとき

1

○ 消臭(強)

○ 消臭(弱)

○ 乾燥(強)

○ 乾燥(弱)

☀️ 乾燥(自動)



お好みの運転モードを選ぶ

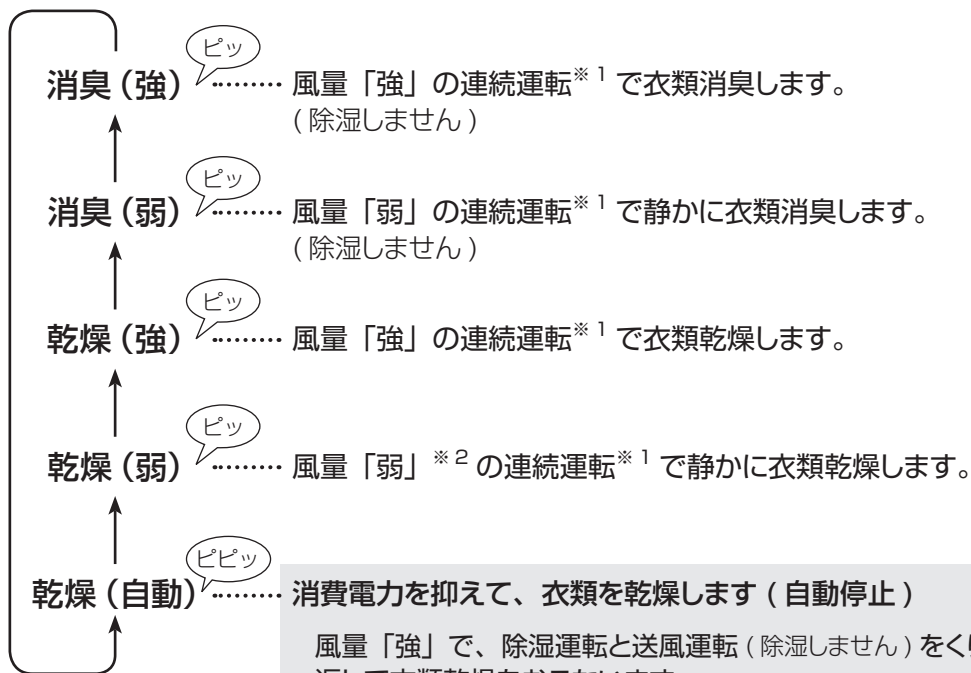

風量「強」で、除湿運転と送風運転(除湿しません)をくり返して衣類乾燥をおこないます。

- 運転開始から約60分たつて湿度が55%未満になるか、運転時間が約4時間たつと、自動的に運転終了します。(「ピー」と音が鳴って運転を停止し、乾燥(自動)ランプが点滅します。運転/停止ボタンを押して、ランプを消灯してください。)
- 臭い戻り対策運転を設定することができます。

### 13ページ

- 衣類の量や風の当たりかたによって、衣類が完全に乾かずに自動停止する場合があります。乾きが不十分なときは「乾燥(強)」の連続運転をおすすめします。

### ご注意

#### 衣類乾燥時

- 脱水した衣類は、しっかりとしわを伸ばして風通しよく干してください。
- 厚手の衣類は、風がよく当たる所に干してください。
- 室温が低いとき、お部屋が広いとき、乾燥させる衣類が多いときは、乾燥時間が長くなります。

#### 衣類消臭時

- 付着しているニオイの種類・強さ・対象物の素材によって、ニオイの除去効果は異なります。
- 吹き出した風の当たらない部分のニオイは取れません。
- プラズマクラスターイオン「切」に設定できません。  
(プラズマクラスターイオン「切」に設定している場合、自動的にプラズマクラスターイオン「入」になります)
- 排水タンクが満水でも運転できます。

# 除湿運転

除湿したいとき／天井や壁・窓ガラスの結露防止や畳・カーペット・押し入れ・クローゼットを乾燥したいとき

1

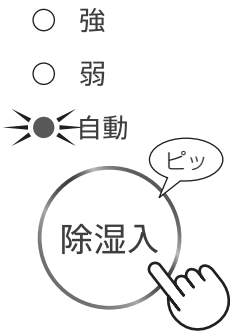

お好みの風量を選ぶ

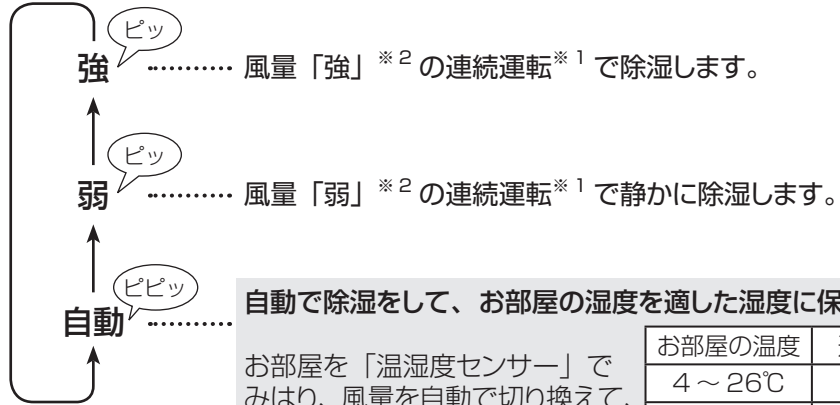

自動で除湿をして、お部屋の湿度を適した湿度に保ちたいときに

お部屋を「温湿度センサー」でみはり、風量を自動で切り換えて、連続運転<sup>※1</sup>します。  
またお部屋の温度に応じて、適した湿度になるように、除湿運転と送風運転（除湿しません）を切り換えます。  
お部屋の温度が低いときや高いときには、適した湿度になりません。

お部屋の温度	適した湿度
4～26℃	60%
26～38℃	55%

# カビバリア運転

湿度センサーでお部屋の湿度を見ながら、カビが生えにくい湿度にします。あわせて、プラズマクラスターイオンを広い範囲に届けます。

1



運転開始後、約 10 分間は最大風量で送風運転をした後、次の運転を自動でくり返します。<sup>※1</sup>  
(カビバリアサインが現在の運転内容を表示します)

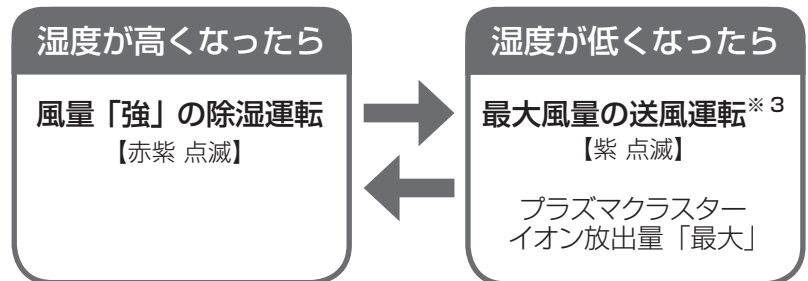
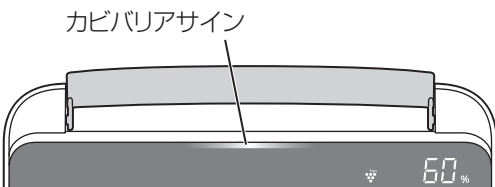

- ご注意**
- ルーバー角度を変更することは出来ません。
  - プラズマクラスターイオン「切」に設定できません。  
(プラズマクラスターイオン「切」に設定している場合、自動的にプラズマクラスターイオン「入」になります)

※1 オートオフ機能で、約 12 時間たつと運転停止します。 ※2 室温によっては風量が増えることがあります。  
※3 風量「弱」運転になる場合もあります。(カビバリアサイン「青」点灯)

# ルーバー角度を変更する

## 上下スイング

お好みのルーバー角度を選ぶ

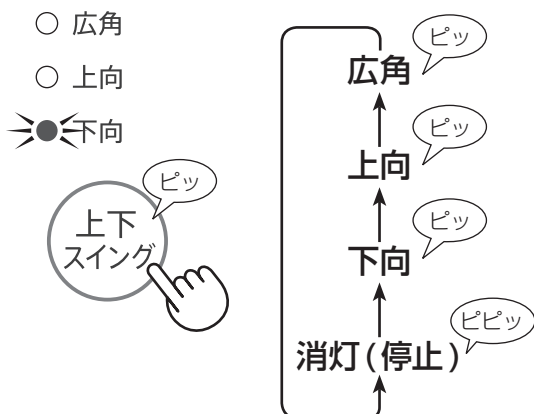

次の範囲で、上下ルーバーがスイングします

角度	衣類運転	除湿運転
広角		
上向		
下向		

## 左右スイング

お好みのルーバー角度を選ぶ

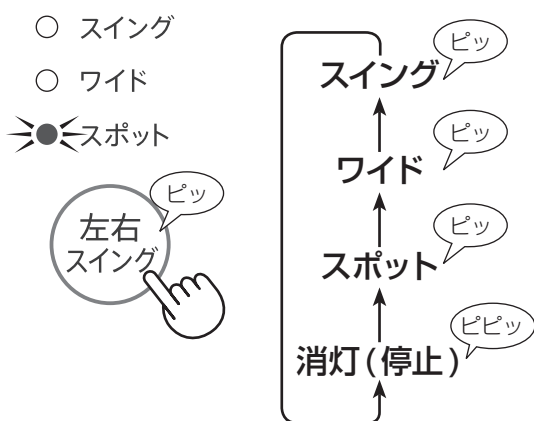

「ワイド」「スポット」はスイングしません。

角度	衣類運転	除湿運転
スイング	 「ワイド」と「スポット」の間をくり返します	
ワイド		
スポット		

お好みの位置でルーバーを止めたいとき

- ① 上下スイングは「広角」、左右スイングは「スイング」を選ぶ
- ② 止めたい位置でボタンを押して、ランプを消灯させる

手で無理にルーバーを動かさないでください。(故障の原因)

# 便利機能（臭い戻り対策 / 内部乾燥）

1

○ 内部乾燥

⇒●⇒臭い戻り対策



お好みのモードを選ぶ

⇒●⇒内部乾燥 …… 衣類乾燥運転や除湿運転の後は本体内部の冷却器に水滴が付くことがあるため、運転停止後に約 90 分間の送風運転をおこないます。

本体内部を清潔に保つためにも、定期的にご使用ください。

- 運転停止中に選択することもできます。

⇒●⇒臭い戻り対策 …… 衣類乾燥（自動）運転から送風運転に自動的に切り換わり、プラズマクラスターイオンの放出を続けて、衣類への臭い戻りを抑制します。

- コンプレッサーを停止しているため、少ない消費電力（約 33W）で衣類への臭い戻りが抑制できます。
- ルーバー角度を変更することはできません。  
（衣類乾燥（自動）運転と同じルーバー角度で運転します）
- 臭い戻り対策運転が開始してから約 24 時間で停止します。

## ご注意

- プラズマクラスターイオン「切」に設定できません。  
（プラズマクラスターイオン「切」に設定している場合、自動的にプラズマクラスターイオン「入」になります）
- 便利機能を解除したいときは、便利機能ボタンを押して、便利機能ランプを消灯してください。
- 切タイマーを設定している場合、運転が開始すると切タイマーは解除されます。

# タイマー

## 切タイマー

1

運転中に



- 切タイマーランプが点滅し、表示モニターに「1H」が表示されます。



2

好みの時間を設定する (1時間刻み)



- ボタン操作をせずに8秒以上たつと、「ピー」と音が鳴って設定が完了し、切タイマーランプが点灯になり、表示モニターが現在湿度(目安)表示に変わります。
- 設定時間が経過すると、「ピー」と音が鳴り運転を停止します。
- 切タイマー設定中にタイマーボタンを押すと、残時間を表示します。もう一度タイマーボタンを押すと、設定時間を変更することができます。
- 切タイマー設定中に排水タンクが満水になったときは、運転は停止しますが、切タイマー時間のカウントは続きます。(排水すると続けてご使用になれます)
- 衣類乾燥(自動)運転時は、タイマー設定時間より早く停止することがあります。
- 便利機能(臭い戻り対策/内部乾燥)中は、設定することができません。また、切タイマー設定中に便利機能(臭い戻り対策/内部乾燥)が開始すると、切タイマーは解除されます。

# 入タイマー

1

運転停止中に



- 入タイマーランプが点滅し、表示モニターに「1H」が表示されます。



2

好みの時間を設定する (1時間刻み)



- ボタン操作をせずに8秒以上たつと、「ピー」と音が鳴って設定が完了し、入タイマーランプが点灯になり、表示モニターにタイマー設定残時間を表示します。
- 設定時間が経過すると、運転を開始します。
- 表示モニターは時間の経過とともに、表示が変わります。
- 入タイマー設定中にタイマーボタンを押すと、設定時間を変更することができます。

# チャイルドロック

小さなお子様のいたずらや、誤操作を防止したいとき

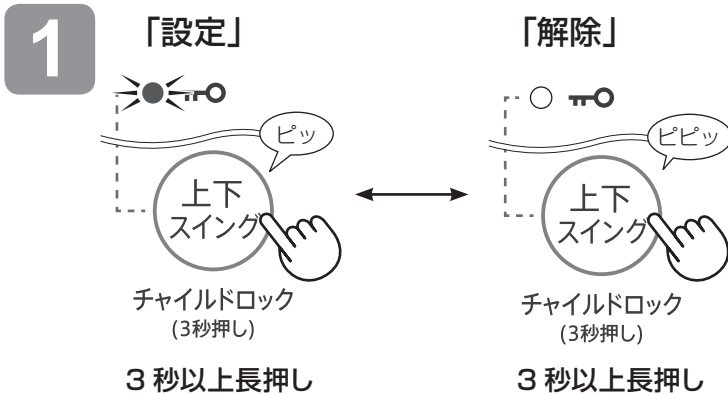

## ご注意

- チャイルドロックを設定していても、安全性と使用性を考慮して次の操作はできます。  
**運転中** …運転停止 / チャイルドロックの解除  
**停止中** …チャイルドロックの解除
- 差込プラグを抜くと、チャイルドロックは解除されます。

# モニター明るさ切換

表示部がまぶしいときに

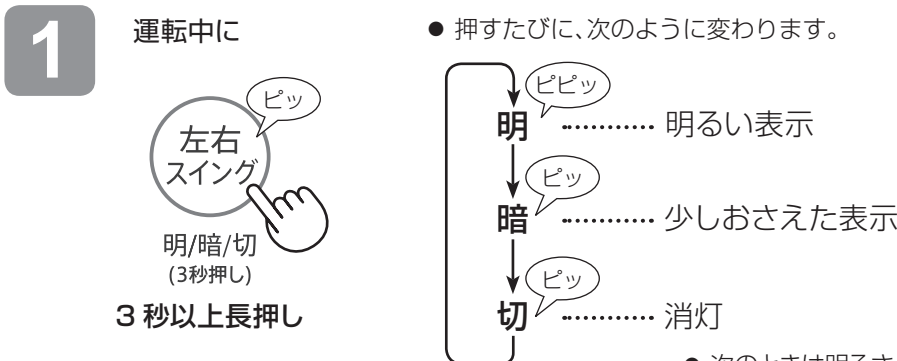

ボタン操作をせずに8秒以上たつと、「ピー」と音が鳴って設定が完了します。

- 次のときは明るさ「暗」で表示します。
  - ・排水タンクが満水になったときの「満水ランプ」
  - ・タイマー設定時の「切タイマーランプ」「入タイマーランプ」
- 運転を開始したときは、明るさ「暗」で8秒間点灯後、消灯します。

# プラズマクラスターイオン入 / 切

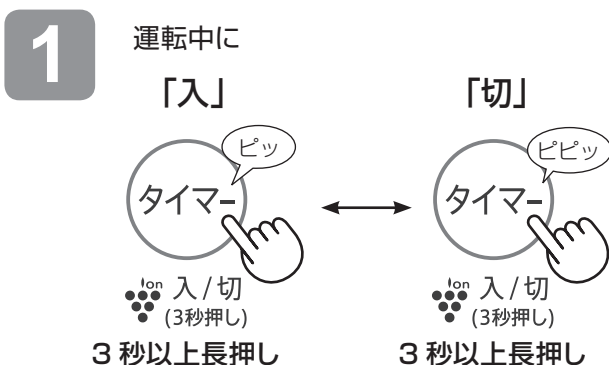

- プラズマクラスターイオン「入」にすると、プラズマクラスターイオンランプが点灯します。



## ご注意

- プラズマクラスターイオン「切」に設定していても、衣類消臭運転・カビバリア運転・臭い戻り対策運転・内部乾燥運転中は、自動的にプラズマクラスターイオン「入」になります。



# 設定モード (運転自動復帰 / お知らせ音)

**1** 運転停止中に

左右  
スイング

3 秒以上長押し



**2** 変更したい機能番号を選ぶ

左右  
スイング

決定する

上下  
スイング



..... 運転自動復帰

停電時や、運転中に差込プラグが抜けたり、ブレーカーが落ちたりしたときでも、通電を再開すれば、直前の運転モード・設定で運転を再開します。



..... お知らせ音

次のお知らせ音を消すことができます。

- ・満水ランプ点灯時
- ・切タイマーによる運転停止時
- ・オートオフ機能による運転停止時

**3** 変更したい設定番号を選ぶ

左右  
スイング

決定する

上下  
スイング

機能番号 設定番号	運転自動復帰 <b>F1</b>	お知らせ音 <b>F2</b>
<b>F1</b> 解除	停電時や、運転中に差込プラグが抜けたとき、通電を再開しても、運転は再開しません。 【お買いあげ時】	お知らせ音を消します。
<b>F2</b> 設定	停電時や、運転中に差込プラグが抜けたり、ブレーカーが落ちたりしたときでも、通電を再開すれば、直前の運転モード・設定で運転を再開します。	お知らせ音が鳴ります。 【お買いあげ時】

**4** 終了する

運転  
/停止

**ご注意**

- お買いあげ時は、運転自動復帰「解除」・お知らせ音「設定」になっています。
- 3分間操作しなかったときは、表示部が消灯して終了します。
- 手順2、手順3で、上下スイングボタンを押して決定していない設定内容は、変更されません。

使  
い  
か  
た

# 排水のしかた

## 排水タンク

衣類乾燥、除湿、カビバリア運転時は排水タンクが満水（約 4.5L）になると、自動的に運転を停止します【満水停止装置】

- 排水後、排水タンクを本体に戻すと「満水ランプ（赤）」が消灯して、運転を再開します。
- 「衣類消臭（強 / 弱）」運転時は、排水タンクが満水でも運転できます。

ピッ  
ピッ..

⇒ 満水 ⇐

点滅

### 1 排水タンクを取り出す

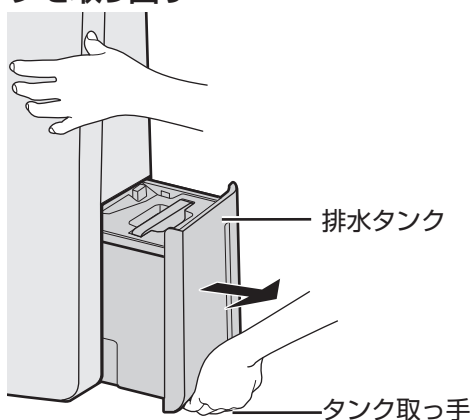

- 本体を押さえながら、まっすぐに引き出してください。
- 水をこぼさないように静かに引き出し、傾けたり落としたりしないよう、気を付けて持ち運んでください。

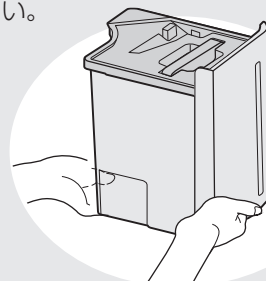

### 2 排水口を開け、水を捨てる

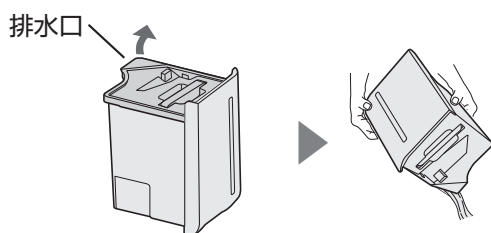

- 排水タンクの内側を定期的（約 1 週間に 1 回程度）に掃除してください。（長く清掃しないとカビや雑菌が繁殖し、悪臭の原因）

20ページ

### 3 排水口を閉じ、排水タンクを本体にセットする

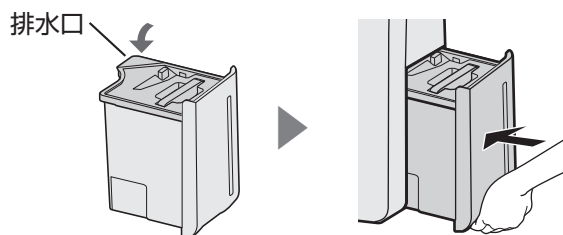

- 排水後はすぐに排水タンクを本体にセットしてください。（床ぬれの原因）
- 確実に押し込む。
- 乱暴に押し込まない。（故障の原因）

#### ご注意

- 本体を移動するときは、必ず運転を停止して、水を捨ててください。（排水タンク内の水が振動で床などにこぼれ、家財などを濡らす原因）

# 連続排水

近くに排水できる場所があれば、市販のホースを使って連続排水ができます

衣類乾燥運転や除湿運転の直後は、内部乾燥運転 **13 ページ** をおこなってからホースを取り付けてください。水が漏れるおそれがあります。

## 1 差込プラグを抜く

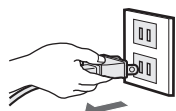

## 2 排水タンクを取り出す

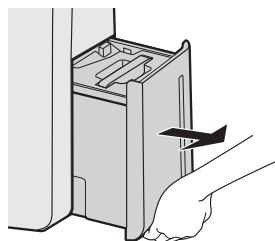

### ホースの引きかた

必ず先下りの勾配をつける 途中を折り曲げない 水が凍結するような場所でホースの先を水につけない

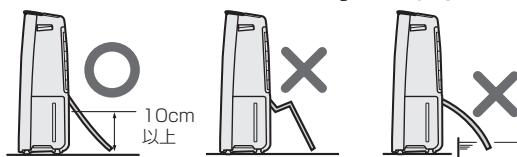

### 連続排水をやめて元にもどす場合

ホースを排水口からはずし、ゴムキャップを取り付けてください。

## 3 背面のゴムキャップをはずす

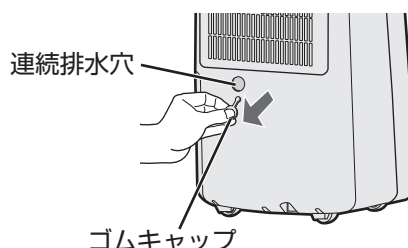

## 4 本体背面の連続排水穴から、ホースを入れ、排水口の奥まで差し込む

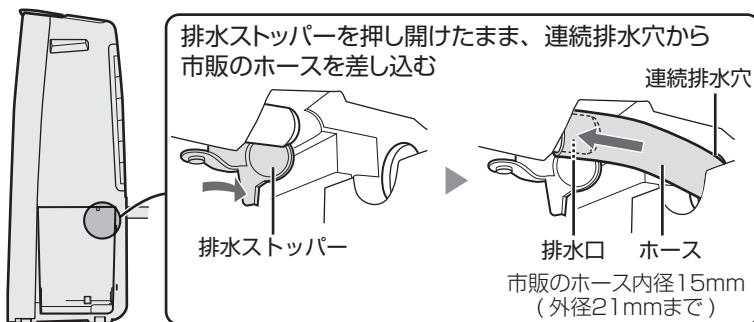

- 確実に奥まで差し込む。
- 乱暴に差し込まない。(故障の原因)
- 先の広がったホースは、使わない。(水漏れの原因)

## 5 排水タンクを本体にセットする

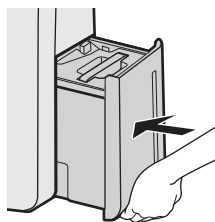

- 排水タンクがセットされていないと除湿運転できません。

### ご注意

- この除湿機は家庭用除湿機です。連続排水で運転するときは、定期的に(2週間に1回)後ろパネルの汚れ、排水ホースの詰まりなどを点検し異常のないことを確認してください。
- 排水ホースは、ホースの周囲が氷点下にならない場所に設置してください。(ホース内部の水が凍結すると、本体内部の水が室内にこぼれ、家財などを濡らす原因)
- ホースの先から虫が入るような場合は、ネット(網)を取り付けるようおすすめします。
- 連続排水で運転するときにも、オートオフ機能は動作します。オートオフ機能の解除は **9 ページ** をご覧ください。

# お手入れ



お手入れ時は、必ず運転を停止し、差込プラグを抜く【感電やけがの原因】

## 排水タンク (1週間に1回)

### 1 タンクふたをはずして、水を捨てる

タンクふた

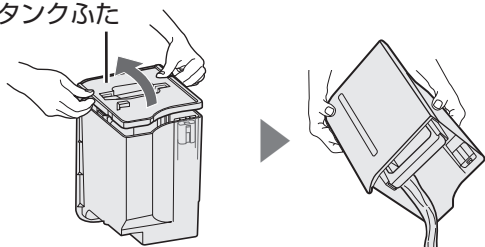

- 角から徐々にはずす。

### 2 排水タンクとタンクふたの内側を洗う

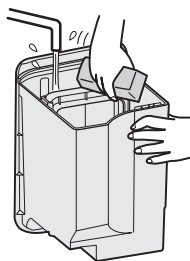

- 食器洗い用のスポンジなどで洗う。
- 汚れがひどいときは、中性洗剤（食器用洗剤）を薄めたぬるま湯で洗う。

### 3 柔らかい布で水分を拭く

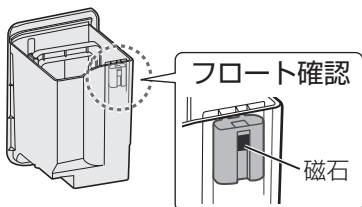

- フロートがきちんと取り付けられていることを確認する。
- フロートを傷付けないように注意する。

### 4 タンクふたを取り付ける

タンクふた

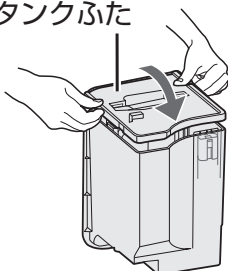

- タンクふた外周の溝にしっかりとめる。（水漏れの原因）

### お手入れに次のものは使わないでください。

（表面を傷めたり、内部（精密部）に液が浸透すると故障の原因）



シンナー  
ベンジン  
アルコール



オープンクリーナー  
クレンジー  
漂白剤



柑橘類由来成分  
含有洗剤  
（リモネンなど）



住宅・家具用  
合成洗剤  
（アルカリ性）



スプレー式洗剤  
金属タワシ

## 後ろパネル (2週間に1回)

後ろパネルのホコリを掃除機で吸い取る

- 力を加えすぎないように注意してください。(フィルター部破損のおそれ)

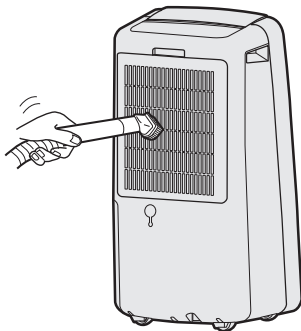

### 汚れがひどいとき

後ろパネル

つけ置き時間 約 10 分

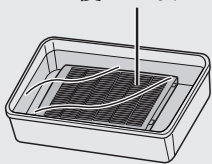

- ① 台所用合成洗剤を溶かした液で、つけ置き洗いをする。
- ② 洗剤が残らないよう、歯ブラシで軽くこすりながら十分に洗い流す。
- ③ 陰干しをする。

## 本体 (1カ月に1回)

柔らかい布で拭き取る

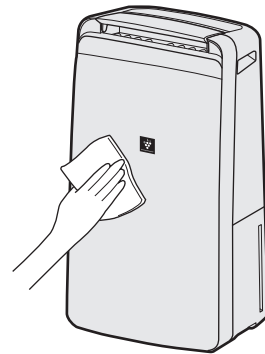

水洗いは絶対にしない

- 汚れがひどい場合は水または、ぬるま湯(40℃以下)を含ませた布で拭く。
- キャスターも、お手入れしてください。

# 長期間使わないとき

1

内部乾燥運転をする

13 ページ



内部乾燥

- 臭い戻り対策

便利機能



2

排水タンクの水を捨て、本体のお手入れをおこなう

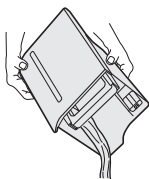

掃除機

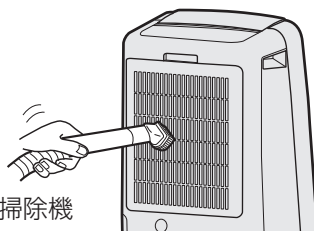

3

直射日光の当たらない湿気の少ない所に保管する



ポリ袋など

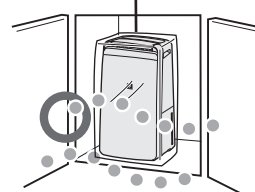







# こんなときは？

こんなとき	お調べください	参照ページ
部屋が暖くなる	<ul style="list-style-type: none"> <li>●衣類乾燥、除湿運転をしているときは、吹出口から暖かい風が出るため、お部屋を閉め切ったまま長時間運転すると、お部屋の温度が上がります。</li> </ul>	3
除湿しない 除湿量が少ない (排水タンクに水がたまらない)	<ul style="list-style-type: none"> <li>●除湿量はお部屋の広さや構造、温度や湿度によって変わります。一般的に、室温や湿度が低い場合は除湿量が少なくなります。</li> </ul> <div data-bbox="1053 470 1340 795" style="border: 1px solid gray; padding: 5px; margin: 10px 0;"> <p style="text-align: center;">除湿(強)運転のとき</p> <p style="text-align: center;">湿度60%の場合</p> <p style="text-align: center;">部屋の温度 (°C)</p> </div> <ul style="list-style-type: none"> <li>●使用環境によっては50%以下の低湿度に維持することはできません。</li> <li>●次のような場合、送風運転に変わるため、除湿しません。                             <ul style="list-style-type: none"> <li>●除湿(自動)運転で、温度や湿度が低いとき</li> <li>●室温が約4°Cより低いとき(排水タンクの水が凍らないように)</li> <li>●室温が約38°Cより高いとき(保護装置がはたらくため) なお、湿度が高いときは、室温が約38°Cより低くても保護装置がはたらくことがあります。</li> <li>●室温が約18°Cより低いとき (自動的に霜取りをおこなうため一時的に送風運転に変わります)</li> </ul> </li> </ul>	—
衣類乾燥運転／除湿運転	<ul style="list-style-type: none"> <li>●衣類消臭運転、内部乾燥運転になっていませんか。 ⇒衣類乾燥、除湿運転をしてください。</li> </ul>	10,11
	<ul style="list-style-type: none"> <li>●後ろパネルが汚れていませんか。 ⇒お手入れしてください。</li> </ul>	21
水が漏れる	<ul style="list-style-type: none"> <li>●本体を傾けたり、倒したり、落としたりしていませんか。 ⇒振動のない、安定した水平な場所で使用してください。</li> </ul>	—
	<ul style="list-style-type: none"> <li>●連続排水時、ホースが本体の排水口からはずれていませんか。 ⇒ホースを奥までしっかりと押し込んで取り付けてください。</li> </ul>	19
湿度が下がらない	<ul style="list-style-type: none"> <li>●お部屋が広すぎませんか？ ⇒適用床面積を目安にご使用ください。</li> </ul>	25
	<ul style="list-style-type: none"> <li>●窓や出入口の開閉が多くありませんか。</li> </ul>	—
	<ul style="list-style-type: none"> <li>●加湿機など、水蒸気の出るものを使っていませんか。</li> </ul>	—
洗濯物が乾かない	<ul style="list-style-type: none"> <li>●室温が低いとき、お部屋が広いとき、乾燥させる衣類が多いときは、乾燥時間が長くなります。</li> </ul>	—
	<ul style="list-style-type: none"> <li>●「乾燥(自動)」のときは、衣類の量や風の当たりかたによって、衣類が完全に乾かずに運転停止する場合があります。乾きが不十分なときは「乾燥(強)」の連続運転をおすすめします。</li> </ul>	10
風量が勝手に強くなる	<ul style="list-style-type: none"> <li>●衣類乾燥、除湿運転、カビバリア運転の除湿運転時、次のようなときは自動的に風量が増えます。                             <ul style="list-style-type: none"> <li>・室温が約30°Cより高くなったとき…本体内部の温度を下げるため</li> <li>・室温が約18°Cより低くなったとき…本体内部に霜が付くことを防ぐため(送風のみ)</li> </ul> </li> </ul>	3
連続で除湿運転したい 連続排水したい	<ul style="list-style-type: none"> <li>●12時間以上連続で運転したいときは、オートオフ機能を解除してください。</li> </ul>	9
	<ul style="list-style-type: none"> <li>●市販のホース内径15mm(外径21mmまで)を使用することで、連続排水が可能です。</li> </ul>	19

こんなとき		お調べください	参照 ページ
ニオイ	吹出口の風がおう	<ul style="list-style-type: none"> <li>● 長時間ご利用いただくと本体内部にニオイ、汚れなどが付着しニオイがすることがあります。 定期的にお手入れと内部乾燥運転をおこなってください。</li> <li>● プラズマクラスターイオン発生時に微量のオゾンが発生するため、吹出口からニオイがすることがありますが、ごくわずかであり、健康に支障はありません。</li> </ul>	13,20 21 —
	運転できない ボタンを受け付けない ----- 運転が停止する	<ul style="list-style-type: none"> <li>● チャイルドロックを設定していませんか。 ⇒チャイルドロックを解除してください。</li> <li>● 差込プラグがはずれていませんか。 ⇒差込プラグをコンセントに差し込んでください。</li> <li>● 停電ではありませんか。 ⇒停電の復帰を待ってください。</li> </ul>	16 — —
音	運転開始時・運転中・ 停止時などに音がする	<ul style="list-style-type: none"> <li>● 「ジー」「ブーン」…圧縮機（コンプレッサー）の運転音です。</li> <li>● 「シュルシュル」「ゴーゴー」…冷媒（冷却液）の循環する音です。</li> </ul>	— —
	音が大きい	<ul style="list-style-type: none"> <li>● 室温が低いときに運転を始めると、しばらくの間、音が大きくなる ことがあります。（温度条件により時間は変わります）</li> <li>● 除湿機が、がたついていませんか。 床が不安定ではありませんか。 ⇒振動のない、安定した水平な場所で使用してください。</li> <li>● 後ろパネルが目詰まりしていませんか。 ⇒お手入れしてください。</li> <li>● 吹出口や吸込口がふさがっていませんか。 ⇒ふさいでいるものを取り除いてください。</li> <li>● 衣類乾燥（自動）運転のスタート時は、衣類を早く乾かすために風 量「強」で運転します。 音が気になる場合は、衣類乾燥（弱）で運転してください。</li> <li>● 衣類乾燥（強）運転時は、風切り音が大きく感じるすることがありま すが異常ではありません。</li> </ul>	— 8 21 — 10 10
	吹出口から 「チッチッチ」や 「ジー、ジー、ジー」と 音がする	<ul style="list-style-type: none"> <li>● プラズマクラスターイオンが発生するときの音で、異常ではありま せん。 音の大きさは使用環境や運転モードにより、大きく感じたり、聞こ えにくく感じるがありますが、効果は変わりません。 プラズマクラスターイオン「切」に設定することも可能です。</li> </ul>	— 16

# こんなときは？ (つづき)

	こんなとき	お調べください	参照 ページ
表示	「現在湿度」の表示と他の湿度計の表示が違う	<ul style="list-style-type: none"> <li>● 湿度表示はあくまでも目安です。(他の湿度計と必ずしも同じ数値にはなりません)</li> <li>● 衣類乾燥を始めてすぐ、急激に湿度が変化するときには実際の湿度との差が出る場合があります。</li> </ul>	—
	 点滅	<ul style="list-style-type: none"> <li>● 排水タンクが正しく入っていますか。⇒ 正しく入れてください。</li> <li>● 排水タンクが満水になっていませんか。⇒ 排水してください。</li> </ul>	18
	 点滅	<ul style="list-style-type: none"> <li>● オートオフ機能がはたらき、運転が停止しました。⇒ 運転 / 停止ボタンを押してランプの点滅を消し、再度運転してください。連続で使用する場合は、オートオフ機能を解除してください。</li> </ul>	9
	  点滅	<ul style="list-style-type: none"> <li>● 排水タンクが満水になってオートオフ機能がはたらき、運転が停止しました。⇒ 排水タンクの水を捨て、運転 / 停止ボタンを押して、ランプの点滅を消し、再度運転してください。</li> </ul>	9,18
	 乾燥(自動) 点滅	<ul style="list-style-type: none"> <li>● 衣類乾燥(自動)運転が終了しました。⇒ 運転 / 停止ボタンを押してランプの点滅を消してください。</li> </ul>	10
	 他のランプが点滅	<ul style="list-style-type: none"> <li>● 故障です。⇒ お買いあげの販売店、または「お客様ご相談窓口」へご相談ください。</li> </ul>	27
その他	海外でも使用したい	<ul style="list-style-type: none"> <li>● 国内専用の製品です。</li> </ul>	—
	本体が転倒してしまったとき(除湿・衣類乾燥運転中、または排水タンクに水が入った状態)	<ul style="list-style-type: none"> <li>● 排水タンクに水が入った状態で本体を倒してしまったときは、差込プラグを抜いて、お買いあげの販売店、または「お客様ご相談窓口」へご相談ください。</li> </ul>	27



# 仕様

電源	100V 50/60Hz 共用			
電源周波数	50Hz の場合		60Hz の場合	
定格除湿能力 <sup>※1</sup>	16L/日		18L/日	
消費電力 (1時間あたりの 電気代の目安) <sup>※2</sup>	衣類乾燥(強)	室温 30℃ / 湿度 60%	365W(約 9.9円)	415W(約 11.2円)
	衣類乾燥(強)	室温 27℃ / 湿度 60%	345W(約 9.3円)	385W(約 10.4円)
	除湿(強)	室温 27℃ / 湿度 60%	325W(約 8.8円)	370W(約 10.0円)
	衣類消臭(強)		33W(約 0.89円)	33W(約 0.89円)
待機時消費電力	0.28W		0.28W	
除湿可能面積の目安 <sup>※3</sup>	木造住宅		20畳 (33m <sup>2</sup> )	23畳 (38m <sup>2</sup> )
	コンクリート住宅		40畳 (67m <sup>2</sup> )	45畳 (75m <sup>2</sup> )
プラズマクラスター 7000 適用床面積 (目安) <sup>※4</sup>	約 20畳 (約 33m <sup>2</sup> )			
冷媒フロン類	HFC-134a			
排水タンク容量	約 4.5 L で自動停止			
電源コード	約 2.0m			
外形寸法	幅 359mm × 奥行 248mm × 高さ 665mm			
質量	約 16.5kg			

- 本機は 50Hz、60Hz いずれの地域でもご使用になれます。  
転居などにより電源周波数が変わっても、部品の取り替えや、調整の必要はありません。

- ※ 1 室温 27℃、相対湿度 60% を維持し続けたときの 1 日あたりの除湿量です。(除湿(強)運転のとき)
- ※ 2 電気代の目安として 1kWh あたり 27 円 (税込) として計算しています。
- ※ 3 「日本電機工業会 (JEMA) 規格」に基づいた数値です。
- ※ 4 商品を壁際に置いて、衣類消臭(強)運転時に部屋中央(床上 1.2 m)で 7,000 個/cm<sup>3</sup> のイオンが測定できる床面積の目安です。

## 付属品

- 取扱説明書(保証書付) (1部)

※当商品は日本国内向けであり、日本語以外の説明書はありません。  
This model is designed exclusively for Japan, with manuals in Japanese only.

# 保証とアフターサービス

## 修理を依頼されるときは

### 出張修理

- 1 「こんなときは？」( 22～24 ページ ) を調べてください。
- 2 それでも異常があるときは使用をやめて、必ず差込プラグを抜いてください。
- 3 お買いあげの販売店に、次のことをお知らせください。

- 品名：衣類乾燥 除湿機
- 形名：( 保証書に記載の形名 )
- お買いあげ日 ( 年月日 ) ● 故障の状態 ( 具体的に )
- ご住所 ( 付近の目印も合わせてお知らせください )
- お名前 ● 電話番号 ● ご訪問希望日

### 便利メモ

お客様へ…お買いあげ日・販売店名を記入されると便利です。

お買いあげ日	販売店名
年 月 日	電話 ( ) —

### 保証期間中

- 修理に際しましては保証書をご提示ください。保証書の規定に従って、修理させていただきます。

### 保証期間が過ぎているときは

- 修理すれば使用できる場合には、ご希望により有料で修理させていただきます

### 修理料金のしくみ

- 修理料金は、技術料・部品代などで構成されています。

技術料	故障した製品を正常に修復するための料金です。
部品代	修理に使用した部品代金です。
出張料	製品のある場所へ技術者を派遣する場合の料金です。

## 保証書 ( 一体 )

- 保証期間 … お買いあげの日から 1 年間です。ただし、次の部品のみ 3 年間です。

放熱器 ( 凝縮器 ) ・ 圧縮機 ・ 毛细管 ・ 冷却器 ・ 配管

保証期間中でも有料になることがありますので、保証書をよくお読みください。

## 補修用性能部品の保有期間

- 当社は除湿機の補修用性能部品を、製品の製造打切後、8 年保有しています。
- 補修用性能部品とは、その製品の機能を維持するために必要な部品です。

### 愛情点検



### 長期ご使用の場合は商品の点検を！

こんな症状はありませんか？

- 差込プラグ・電源コードが異常に熱い。
- 異常な音や焦げ臭いニオイがする。
- プレーカー・ヒューズがたびたび切れる。
- コードを折り曲げると通電しなかったりする。
- ボタンを押しても運転しないときがある。
- 本体 ( 排水タンク ) から水が漏れる。
- 本体が変形している。
- 自動的に切れるはずなのに切れないときがある。
- モーターの回転が止まったり、遅かったり、不規則なときがある。
- いつもと違って温度が異常に高くなる。
- その他の異常や故障がある。

### ご使用中止

故障や事故の防止のため、運転を停止し、差込プラグをコンセントから抜き、必ず販売店に点検をご依頼ください。なお、点検・修理に要する費用は販売店に、ご相談ください。

- 上記症状がなくても、お買いあげ後 5 年程度たちましたら、安全のためや能力低下を防ぐため、点検をおすすめします。点検費用については販売店にご相談ください。

## 冷媒に関するご注意



この家庭用除湿機には CO<sub>2</sub> ( 温暖化ガス ) 272kg に相当するフロン類 ( HFC-134a ) が封入されています。地球温暖化防止のため、修理・廃棄等にあたっては、冷媒フロン類の適切な処理が必要です。お住まいの地域の方法に従い廃棄してください。フロン類に関するお問い合わせは、お客様ご相談窓口までお願いします。

# お客様ご相談窓口のご案内

修理・使いかた・お手入れ・お買い物などのご相談・ご依頼、および万一、製品による事故が発生した場合は、**お買いあげの販売店、または下記窓口**にお問い合わせください。

ファクシミリ送信される場合は、製品の形名やお問い合わせ内容のご記入をお願いいたします。

※弊社では、確実なお客様対応のため、フリーダイヤル・ナビダイヤルサービスをご利用のお客様に「発信者番号通知」をお願いしています。発信者番号を非通知に設定されている場合は、番号の最初に「186」をつけておかけください。



## いつでも便利なWebサービス【シャープオンラインサポート】

ご質問やお困りごとは、気軽にアクセス、しっかりアシスト！

シャープ お問い合わせ

<http://www.sharp.co.jp/support/>

スマートフォンや  
携帯電話はこちらから



インターネットから修理のお申し込みや進捗確認も24時間サポート

シャープ 修理相談

<http://www.sharp.co.jp/support/repair.html>

スマートフォンや  
携帯電話はこちらから



## 使用方法のご相談など【お客様相談室】おかけ間違いのないようご注意ください。

**受付時間** (年末年始を除く) ●月曜～土曜：9:00～18:00 ●日曜・祝日：9:00～17:00

固定電話、PHSからは、フリーダイヤル

 0120 - 078 - 178

携帯電話からは、ナビダイヤル

 0570 - 550 - 449

■フリーダイヤル・ナビダイヤルがご利用いただけない場合は…

電話	FAX
050 - 3852 - 5405	06 - 6792 - 5993
〒581-8585 大阪府八尾市北亀井町3丁目1番72号	



## 修理のご相談など【修理相談センター】おかけ間違いのないようご注意ください。

**受付時間** (年末年始を除く) ●月曜～土曜：9:00～20:00 ●日曜・祝日：9:00～17:00

固定電話、PHSからは、フリーダイヤル

 0120 - 02 - 4649

携帯電話からは、ナビダイヤル

 0570 - 550 - 447

■フリーダイヤル・ナビダイヤルがご利用いただけない場合は…

電話	FAX
050 - 3852 - 5520	06 - 6792 - 3221
〒581-8585 大阪府八尾市北亀井町3丁目1番72号	

### ■QRコードについて

スマートフォンやタブレット端末のバーコードリーダーで読み取ってください。(読み取れない場合は近傍に表記のアドレスを直接入力してください) 誘導されるサイトおよび動画の視聴は無料ですが、通信料金はお客様のご負担になります。QRコードは株式会社デンソーウェーブの登録商標です。

### 【ご相談窓口におけるお客様の個人情報のお取り扱いについて】

シャープ株式会社および関係会社は、お客様の個人情報をご相談対応や修理対応などに利用させていただいております。個人情報は適切に管理し、修理業務等を委託する場合や正当な理由がある場合を除き、第三者に開示・提供いたしません。個人情報の開示・訂正、利用訂正等の請求その他お問い合わせは、シャープ株式会社個人情報ご相談窓口にご連絡ください。電話番号：[06-6792-8004 (受付時間：平日、9:00～12:00、13:00～17:00) ただし、祝日など弊社休業日を除く] 個人情報の取扱いの詳細については、<http://www.sharp.co.jp/privacy/index-j.html> をご参照ください。

●所在地・電話番号・受付時間などについては、変更になることがあります。(2017.08)

お手入れ／必要なとき

## お問い合わせ先

お問い合わせの前にもう一度「こんなときは?」(22～24ページ)をご確認ください。

27ページに記載のお客様ご相談窓口よりお問い合わせください

**Web もご利用ください**

シャープ お問い合わせ

検索

<http://www.sharp.co.jp/support/>



**Q&A 情報 よくあるご質問**

お問い合わせの多いご質問や、アドバイスなど



**故障診断ナビ**

症状別での故障診断など

# シャープ株式会社

本社 〒590-8522 大阪府堺市堺区匠町1番地  
健康・環境システム事業本部 〒581-8585 大阪府八尾市北亀井町3丁目1番72号