

SHARP

空気清浄 除湿機

取扱説明書

形名

CV-EF120



高濃度
プラズマクラスター 7000 *

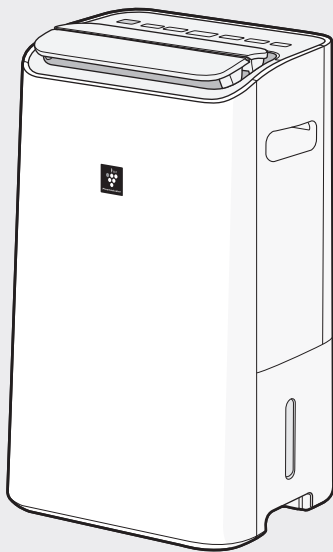

* 当技術マークの数字は、商品を壁際に置いて、空気清浄(強)運転時に、高濃度プラズマクラスター7000適用床面積の部屋中央(床上1.2m)で測定した1cm³当たりのイオン個数の目安です。



プラズマクラスターロゴおよびプラズマクラスター、Plasmacluster はシャープ株式会社の登録商標です。

「製品登録」をお願いします

- 家電製品をWEBでまとめて管理できる!
 - 登録製品に関する消耗品、取扱説明書などサポート情報へ簡単アクセス!
 - 抽選で当社製品などが当たる「わくわくポイント」がもらえる!
- <https://cocoromembers.jp.sharp/m/>



もくじ

ページ

はじめに	特長	2
	よくあるご質問	3
	安全上のご注意	4
	各部のなまえ	6
	知っていただきたいこと	8
	●除湿のしくみ ●除湿について	8
	●オートオフ機能	9
	ご使用前に	10
	●はじめてお使いのときに	10
	●設置について ●移動するとき	11

使いかた	運転のしかた	12
	●衣類乾燥運転	12
	●除湿運転	13
	●イオン送風運転	14
	●空気清浄(単独)運転 ●停止する	15
	便利な機能	16
	●上下スイングルーバー ●切タイマー	16
	●プラズマクラスターイオンの入/切	17
	●チャイルドロック ●お知らせ音を消す	17
	排水のしかた	18
●排水タンク	18	
●連続排水	19	

お手入れ	お手入れ	20
	●知っていただきたいこと	20
	●後ろパネル ●排水タンク	22
	●汚れがひどいとき、 ニオイが気になるとき	23
	●長期間使わないとき	23
フィルターの交換	24	

必要なとき	仕様	25
	別売品	25
	こんなときは?	26
	保証とアフターサービス	30
	お客様ご相談窓口のご案内	31

裏表紙

お買いあげいただき、まことにありがとうございました。
この取扱説明書をよくお読みのうえ、正しくお使いください。
ご使用前に「安全上のご注意」を必ずお読みください。
この取扱説明書は、いつでも見ることが出来る所に必ず保存してください。

特長

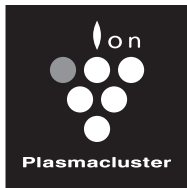

高濃度
プラズマクラスター 7000 *

高濃度プラズマクラスターと高性能HEPAフィルター※1、
脱臭フィルターでお部屋の空気を浄化、
洗濯物のニオイを抑えながら乾燥・除湿

衣類乾燥機能

乾きムラを抑える
広角自動シングルローバー

高濃度プラズマクラスターで
生乾き臭を抑えながら
清潔衣類乾燥。

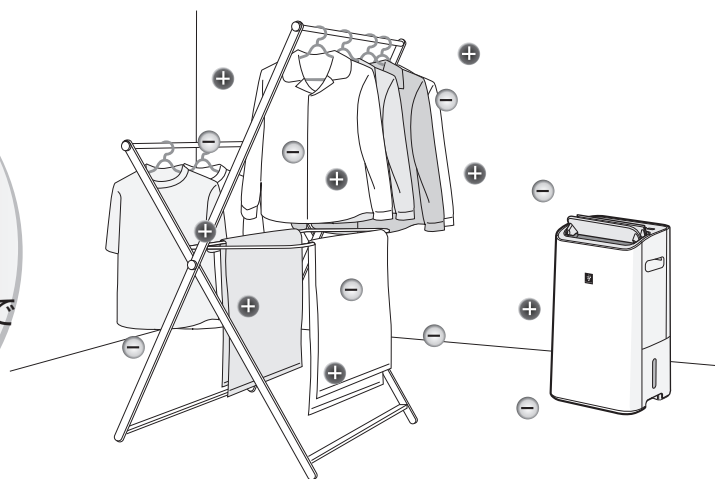

空気清浄機能

HEPAフィルター※1+脱臭フィルター

ホコリ、花粉や気になるニオイを
フィルターでキャッチしながら
清潔衣類乾燥、清潔除湿。

※1 0.3 μ m(マイクロメートル)の
微小な粒子を99.97%以上集じんする
フィルターです。

除湿機能

除湿能力12L/日※2
約3.1Lタンク/連続排水対応

高濃度プラズマクラスターで
浮遊カビ菌を除菌しながら
清潔除湿。

※2 室温27℃、相対湿度60%を維持し
続けたときの1日当たりの除湿量です。
(衣類乾燥(強)運転のとき、60Hz)

プラズマクラスター除湿機本体(CV-EF120)で「PM2.5」への対応
0.1~2.5 μ mの粒子を99%キャッチ※3

換気等による屋外からの新たな粒子の侵入は考慮しておりません。

- PM2.5とは2.5 μ m以下の微小粒子状物質の総称です。
- この除湿機では0.1 μ m未満の微小粒子状物質については、除去の確認ができていません。
また、空気中の有害物質のすべてを除去できるものではありません。
- 32m³(約8畳)の密閉空間での効果であり、実使用空間での結果ではありません。

※3 試験方法：日本電機工業会 自主基準(HD-128)判定基準：0.1~2.5 μ mの微小粒子状物質を、
32m³(約8畳)の密閉空間で99%除去する時間が90分以内であること。
(32m³(約8畳)の試験空間に換算した値です。)

* 表紙の注釈を参照してください。

よくあるご質問

さまざまなご質問にお答えします

Q 音が大きい?

A 運転開始時、運転中、停止時などに音がします。
圧縮機(コンプレッサー)の運転音、冷媒(冷却液)の循環する音です。(27ページ)

Q 除湿できない? タンクに水がたまらない

A 温度が高いときや、温度や湿度が低いときには送風運転になり、除湿しないため、排水タンクに水はたまりません。(26ページ)

Q 部屋が暖かくなるの?

A 衣類乾燥、除湿運転を使用の際には、前面吹出口から暖かい風が出てきますので、閉め切った部屋で使用された場合、お部屋の温度は上がります。

Q 連続で除湿運転がしたい 連続排水は可能?

A 市販のホース(内径15mm)を使用することで連続排水が可能です。(9, 19ページ)

Q 現在湿度表示がおかしい?

A 湿度表示はあくまでも目安です。(他の機器と必ずしも同じ数値にはなりません)
衣類乾燥を始めてすぐ、急激に湿度が変化するときには実際の湿度との差が出る場合があります。
また、湿度が31%以下の場合には「Lo」、91%以上の場合には「Hi」と表示されます。

Q 風量が勝手に強くなる?

A 衣類乾燥、除湿、空気清浄(おまかせ)運転に設定していても、次のようなときは自動的に風量が増えます。

- 室温が約30℃以上になったとき…本体内部の温度を下げるため
- 室温が約15℃以下になったとき…本体内部に霜が付くことを防ぐため(送風のみ)
- 「ニオイセンサー」がお部屋の空気の汚れを検知したとき…室内の空気の汚れを素早くキレイにするため

Q 吹出し口からニオイがするのはなぜ?

A

- タバコや焼き肉など、強いニオイがある環境で長時間使用される場合は、フィルターにニオイが付着し、ニオイがすることがあります。
⇒ フィルターの交換が必要になる場合があります。(20～21ページ)
- 長時間ご利用いただくと本体内部にニオイ、汚れなどが付着し、ニオイがすることがあります。
⇒ 定期的にお手入れと内部乾燥をおこなってください。(20ページ)

■ その他、詳しくは「こんなときは?」をご覧ください。(26～29ページ)

安全上のご注意

人への危害、財産への損害を防ぐため、お守りいただくことを説明しています。

■誤った使いかたで生じる内容を、次のように区分して説明しています。

 **警告** 「死亡、または重傷を負うおそれがある」内容。

 **注意** 「軽傷を負う、または財産に損害を受けるおそれがある」内容。

■お守りいただく内容の種類を、次の図記号で説明しています。

 してはいけないこと。

 しなければならないこと。

警告 火災や感電、大けがを防ぐために

電源プラグやコードは

-  ● 傷付けない
- 加工・無理に曲げる・引っ張る・ねじる・束ねるなどしない
- 重いものを載せたり、はさみ込ませない
- 移動するときキャストで傷付けない
(電源コードが破損し、火災・感電の原因)
- ぬれた手で抜き差ししない
(感電の原因)
- 途中で接続したり延長コードの使用・他の電気器具とのタコ足配線をしない
(感電や発熱・火災の原因)
- 定格電圧(100V)以外で使わない
- 差込プラグの抜き差しによる運転や、停止をしない
(感電や火災の原因)

-  ● 差込プラグは、ほこりが付着していないか確認し、がたつきのないように刃の根元まで確実に差し込む
差込プラグのほこりは定期的に乾いた布で拭く
(ほこりが付着したり接続が不完全な場合は、感電や火災の原因)

異常時(こげくさいニオイなど)は

-  ● ただちに運転を停止して差込プラグを抜き、お買いあげの販売店、またはお客様ご相談窓口にご相談ください
(感電・火災などの原因)
- 修理は、お買いあげの販売店、またはお客様ご相談窓口にご相談ください
(修理に不備があると、感電・火災・けがなどの原因)

ご使用時は

-  ● 空気の吹出口や吸込口から指や異物(ピン・針金・棒)などを入れない
(内部でファンが高速回転しているので、けがをしたり内部に触れて感電・故障の原因)
- 改造はしない。また修理技術者以外の人は絶対に分解したり、修理・改造をしない
(火災・感電・けがの原因)
- スプレーなどの缶を、本体の近くに置かない。また引火性の危険物(ガソリン・シンナー)などの近くで使用しない
(引火・爆発や火災の原因)
- 長時間風を体に直接当てない
(体調不良・健康障害の原因)
- 発熱器具の近くに置かない
(樹脂部分が溶けて引火の原因)

お手入れ時は

-  ● 必ず運転を「切」にし、差込プラグを抜く
(内部ファンが高速回転しているためけがの原因)
- プラグを抜く

必ずお守りください

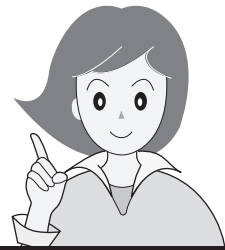

注意

漏電やけがを防ぎ、家財などを守るために

差込プラグや電源コードは



プラグを抜く

- 必ず差込プラグを持って抜く
(火災・感電・ショートの原因)

- 長時間使わない場合は安全のため、差込プラグをコンセントから抜く
(感電や漏電・火災の原因)

ご使用時は



- 可燃性のものや火のついたたばこ・線香などを吸込口に近付けない
(発火の原因)
- ベンジン、シンナー、アルコールなどで拭いたり、殺虫剤をかけない
(ひび割れ・感電・火災の原因)
- 室内くんじょうタイプ(発煙型)の殺虫剤使用時は運転しない
機械内部に薬剤成分が蓄積し、その後吹出口から放出されて、健康に良くないことがあります。殺虫剤の使用後は、十分に換気してから運転してください。
- 除湿水を飲料用・飼育用などに使わない
(健康を害するおそれあり)
- 押し入れ・家具のすき間など、狭い場所で閉めきって使わない
- 空気の吹出口や吸込口を布などでふさがない
(風通しが悪くなり発熱・発火の原因)
- テーブルの上など高い所で使わない
(本体が落下したとき、けがの原因)
- 製品の上に乗ったり、もたれたりしない
(転倒などによるけが・故障・破損の原因)

- 水のかかりやすい場所や、風呂場などで使わない
- 製品を水洗いしない
- 本体の上に、花瓶など水の入った容器を載せない
- 屋内専用。直射日光の当たる場所・雨風の当たる場所で使わない
- 油・可燃性ガスの漏れるおそれのある場所へ設置しない
(感電や過熱・漏電・火災の原因)
- 本体を倒したり、落としたりしない
本体を倒した状態で保管・移動しない
(器具破損や漏水・漏電などの故障の原因)
- 製品からの風が、直接当たる所に燃焼器具を置かない
(燃焼器具の不完全燃焼の原因)
- 美術品や学術資料などの保存・特殊用途に使わない
(保存品の品質低下の原因)
- 「衣類乾燥運転」・「除湿運転」時には、人のいる部屋で、長時間使わない
熱が発生し、部屋の温度が上がって乾燥して健康を害するおそれあり。
次のような方がお使いのときはご注意を。
(乳幼児・お子様・お年寄り・自分で器具の操作ができない方)



- 本体の周囲はすき間をあける
(風通しが悪くなり、発熱・発火・故障・保護装置の作動の原因)

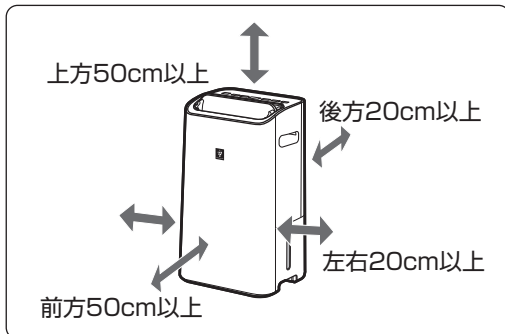

- 同じ場所で長期間で使用の場合は、製品下部や床の周辺などの汚れにご注意を
製品を移動し床などもときどき清掃を。

- 移動するときは必ず運転を停止し、排水タンクの水を捨てる
- 水平で丈夫な場所で使う
- 連続排水する場合はホースの折れ曲がり・落差などに注意し、確実に排水するよう配管する
- 排水ホースを使う場合は、ホースの周囲が氷点下にならないようにする
(内部の水が室内にこぼれて家財などを濡らしたり、感電・漏電・火災の原因)
- 燃焼器具といっしょに運転するときはこまめに窓を開け、換気をする
当製品は、一酸化炭素などの有害物質を除去するものではありません。
(換気が不十分の場合、酸素不足による窒息の原因)
- 畳や傷の付きやすい床・凹凸のある所・毛足の長いじゅうたんなどでは持ち上げて移動するキャスターを引きずって本体の方向を変えない
(床面や、じゅうたんの表面を傷付ける原因)

各部のなまえ

本体・操作部

操作部

きれいモニター (黄緑・橙・赤)

お部屋の汚れを色でお知らせ

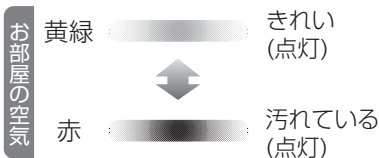

現在湿度表示

現在湿度(目安)を表示。

Lo 31%以下

32-90... 現在湿度(目安)を
1%刻みで表示

Hi 91%以上

プラズマクラスターイオン入/切ボタン (チャイルドロック入/切ボタン兼用) (17ページ)

プラズマクラスターイオンランプ(青)
点灯...プラズマクラスターイオン運転中

チャイルドロックランプ(黄緑) (17ページ)

点灯...チャイルドロック設定中

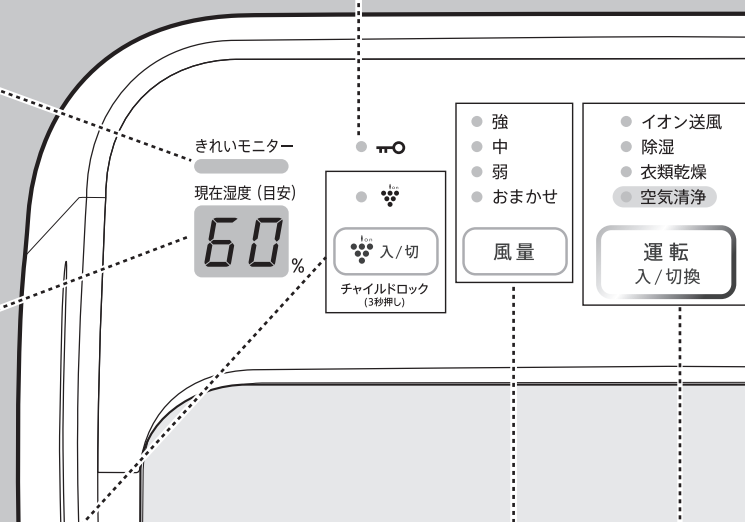

風量ボタン (12~15ページ)

風量切り換え

風量ランプ(黄緑)

運転状態の風量表示

前面



ルーバー(吹出口) (16ページ)

排水タンク (18,22ページ)

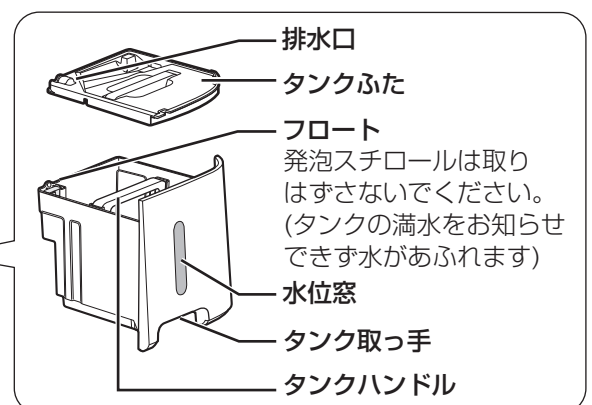

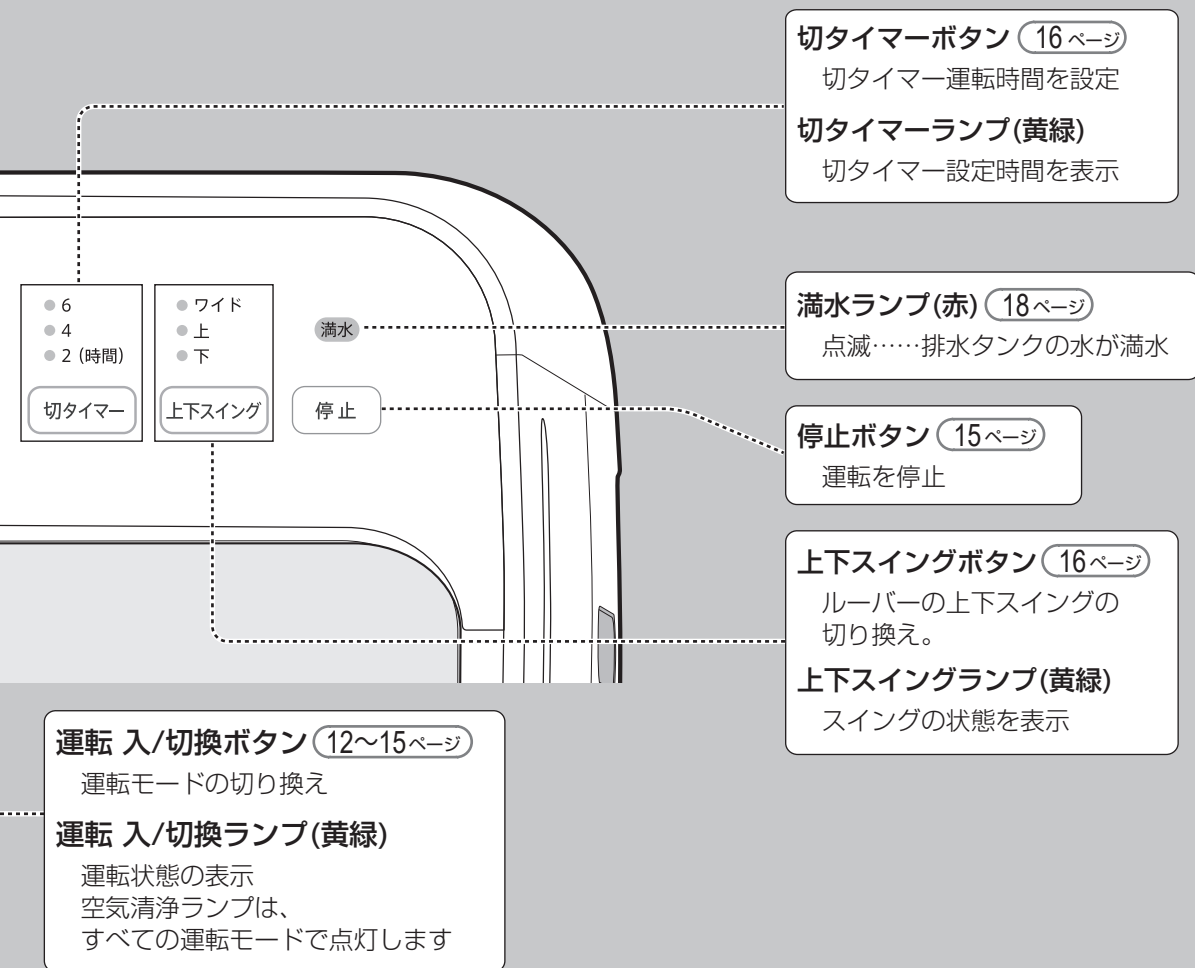

背面

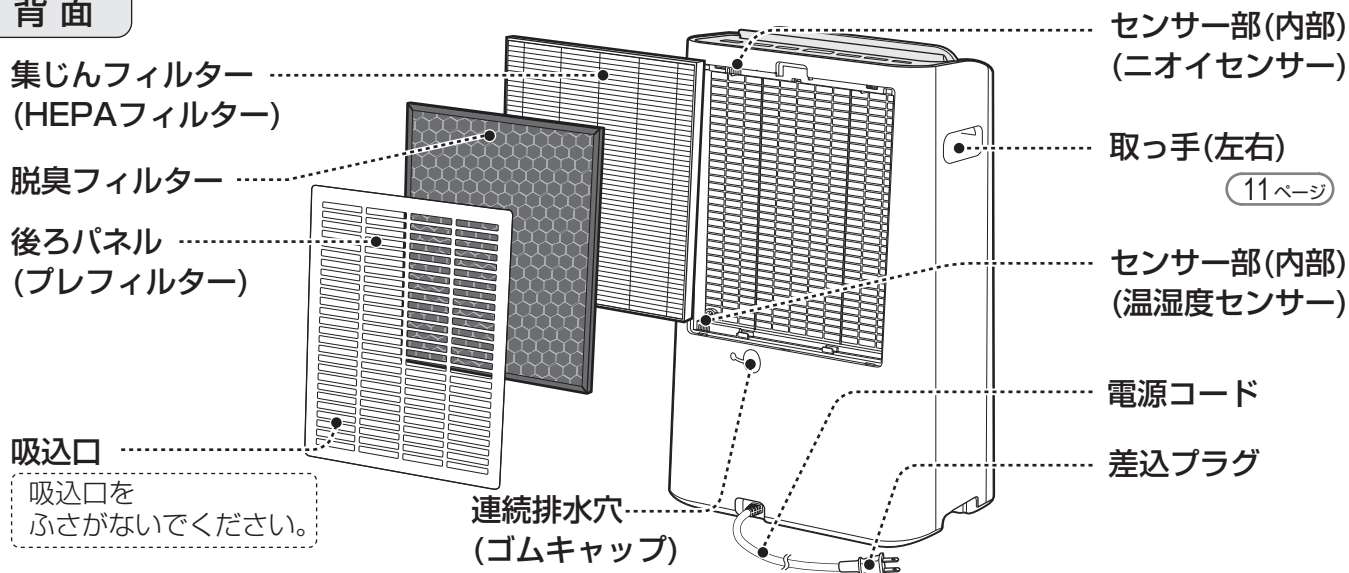

知っていただきたいこと

除湿のしくみ

真夏に冷水を入れたコップの表面に露が付いたり、冬場には、暖房のきいた部屋の窓ガラスに水滴が付いているのを見かけます。これは、湿気を多く含んだ温かい空気が冷たいものにふれたため生じたものです。この原理を利用し、湿った空気を冷却器に当てて湿気を取り除きます。

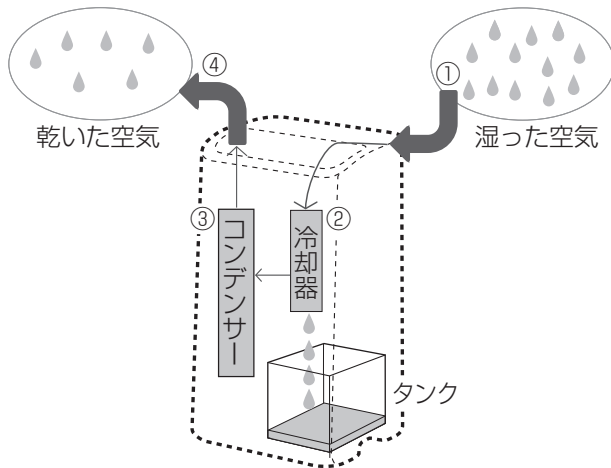

- ① 湿った空気を吸込口から吸い込みます。
- ② 空気に含まれた水蒸気を冷却することで水滴になり、水滴はタンクに流れます。
- ③ 冷却器で冷却された空気を加熱します。
- ④ 乾いた空気を吹出口から出します。

- エアコンとは違い冷房能力はありません。運転中熱を発生しますので、ご使用の条件(外気温・お部屋の広さ)によっては、室温が2℃～5℃前後上がることがあります。
- ご使用の条件によっては、湿度を55～60%に維持できない場合があります。

除湿について

下記の場合、圧縮機(コンプレッサー)を停止し、除湿しません。送風運転になります。

お部屋の温度が3℃より低いとき、38℃より高いとき

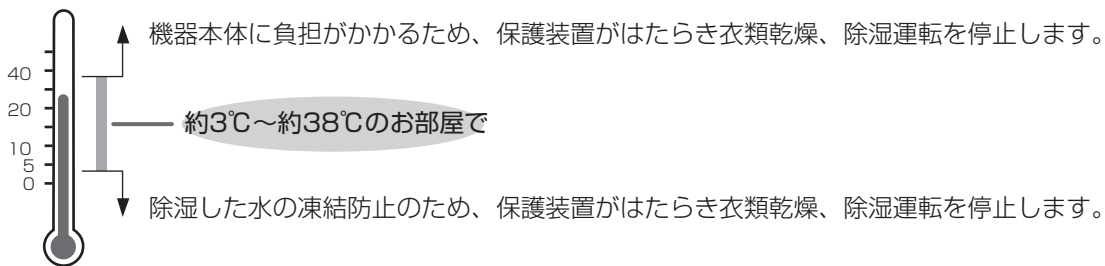

再運転のとき

下記直後に運転するとき、約3分間は機器本体に負担がかかるため、圧縮機(コンプレッサー)を停止します。

- 差込プラグを差し込んだ直後
- 衣類乾燥、除湿運転の停止直後

約3分間は送風運転

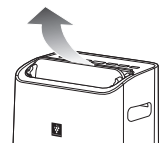

霜取りのとき

お部屋の温度が約15℃以下になると、本体内部に霜が付くことがあるため、自動的に霜取り(送風運転)をおこないます。

- 約45分間に1回(約12分程度)、圧縮機(コンプレッサー)が停止し、送風(強)で運転します。お部屋の温度が低いときは、1回の停止時間が長くなります。

オートオフ機能 (衣類乾燥(強・中・弱)運転時/除湿運転時/イオン送風運転時)

切り忘れ防止のため、運転開始から12時間経過すると自動的に運転が停止します。
(「ピーッ」音と同時に運転が停止し、切りタイマー「6」のランプが点滅)

オートオフ機能で停止後、再度運転したいとき

再運転



切タイマー

停止

停止ボタンを押して、
ランプの点滅を消し、
再度運転させる

知っていただきたいこと

12時間以上連続で運転したいとき、連続排水をしたいとき
オートオフ機能を解除させてお使いください

解除
設定

運転停止中に

「解除」



「設定」

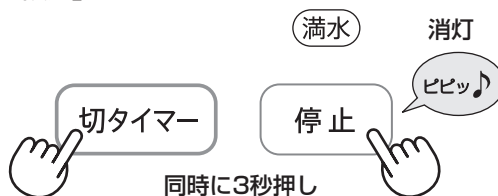

ご注意

- 差込プラグを差し込んだ直後は、オートオフ機能は設定されています。
- 差込プラグを抜くと、オートオフ機能は再び設定されます。

ご使用前に

はじめてお使いのときに

- 排水タンクに水が残っている場合がありますが、工場での製品検査時の水で異常ありません。
- 差込プラグをコンセントに差し込む前に、フィルターを取り付けてください。

1

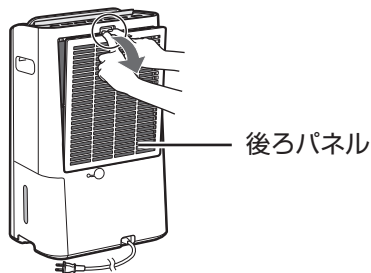

後ろパネルをはずし、フィルターを取り出す

- 本体の中にフィルター(2種類)が入っています。

2

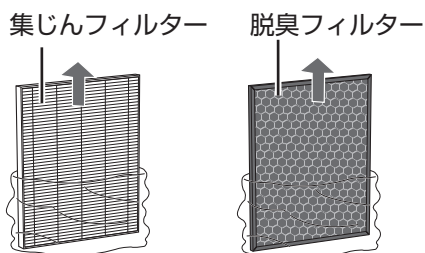

フィルター(2種類)をポリ袋から取り出す

- 集じんフィルター(厚みのある方)は、タグのある面を手前に取り付けてください。裏表を逆に取り付けると清浄効果が得られません。
- 脱臭フィルターには裏表はありません。
- 集じんフィルターのタグを脱臭フィルターの手前まで引き出しておくと、取りはずしの際に便利です。

3

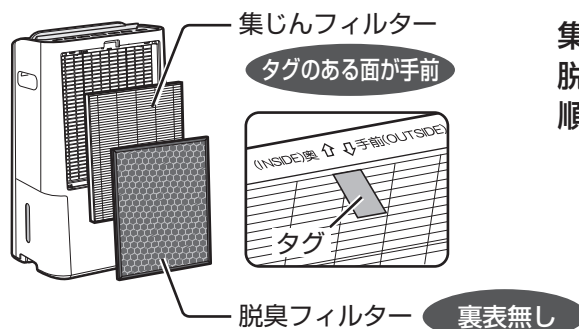

集じんフィルター、脱臭フィルターの順に取り付ける

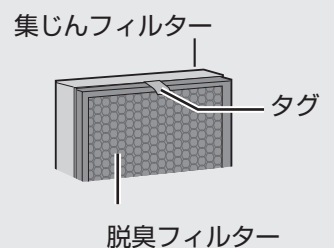

4

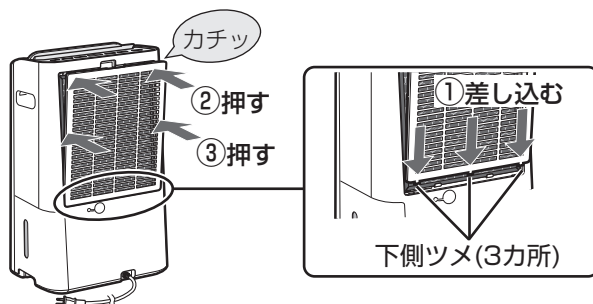

後ろパネルを取り付ける

- ① 下側のツメを差し込む
- ② 上側を押す
- ③ 中側を押す

完了

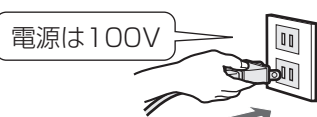

水平で丈夫な場所に設置し、差込プラグをコンセントに差し込む

設置について

直射日光の当たる所から少し離す

- 変形・安全装置誤作動の原因。

テレビ・ラジオにノイズが入ったり、電波時計が正しく時刻表示しないときは、できるだけ離す

安定した平らな所で

- 毛足の長いカーペットや、ふとんなどの上では転倒する原因。

約3℃～約38℃のお部屋で使用してください (8 ページ)

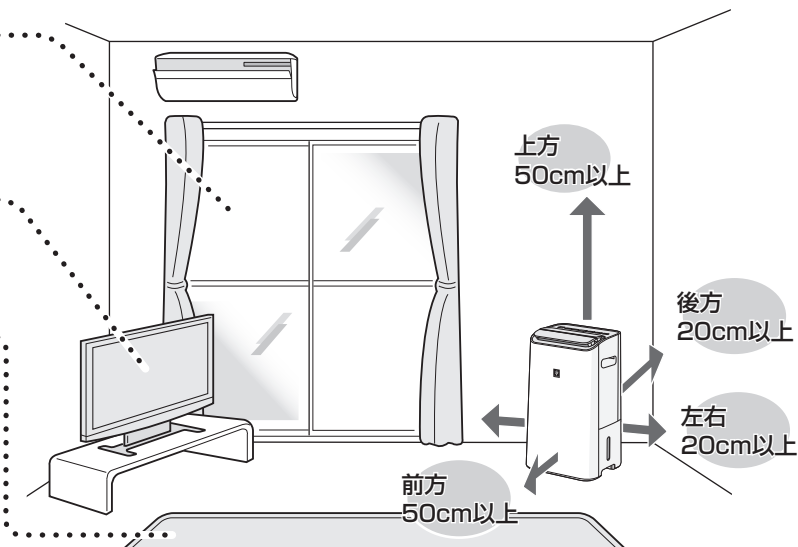

ご注意

● 次のような場所では使用しない。(故障の原因)

- 海浜地区など塩分の多い所
- 機械油の多い所
- 温泉地区など硫化ガスの多い所
- 水蒸気や油煙の多い所
- アルコールや次亜塩素酸、薬品などが浮遊する所

● 本体の近くでは、フッ素樹脂やシリコンを配合した化粧品など※は使わない

本体内部にフッ素樹脂やシリコンが付着し、プラズマクラスターイオンが発生しなくなることがあります。

※ヘアケア商品(枝毛コート液・ヘアームース・ヘアトリートメントなど)・化粧品・制汗剤・静電気防止剤・防水スプレー・つや出し剤・ガラスクリーナー・化学ぞうきん・ワックスなど。

移動するとき

1



運転を停止し、
排水口を開け
排水タンクの
水を捨てる
(18 ページ)

- 取っ手といっしょに電源コードを持って移動してください。引きずると電源コードを傷付けます。

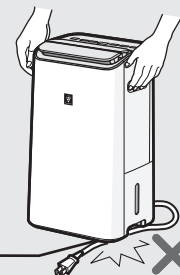

キャスター

2

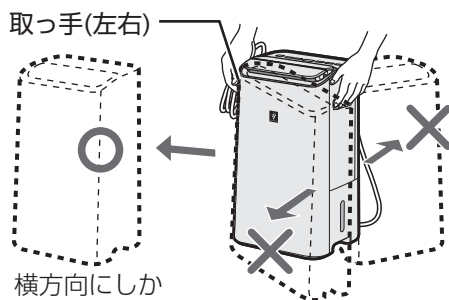

横方向にしか
動きません。

取っ手を持って
移動する

ご注意

- 無理に引きずると床を傷つけることがあります。
- 丈夫な場所に置いてください。(床の凹みや傷の原因)

注意

吹出口を衣類などでふさがない

【発熱・発火・故障の原因】

運転のしかた

衣類乾燥運転

洗濯物を乾かしたいとき

1

- イオン送風
- 除湿
- 衣類乾燥
- 空気清浄

運転
入/切換

衣類乾燥を 選ぶ

- 差込プラグを入れた直後は「衣類乾燥」で運転します。
- 差込プラグを抜かない限り、前回の運転モードで運転します。
- 空気清浄のランプは点灯したままです。

2

風量

お好みの風量を選ぶ

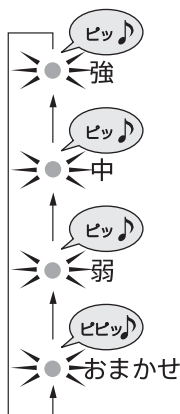

強 風量「強」の連続運転*1で衣類乾燥します。

中 風量「中」*2の連続運転*1で衣類乾燥します。

弱 風量「弱」*2の連続運転*1で静かに衣類乾燥します。

おまかせ(自動停止)

消費電力を抑えて、衣類を乾燥したいときに

風量「強」で、除湿運転(圧縮機(コンプレッサー)運転)と送風運転(圧縮機(コンプレッサー)停止)を繰り返して衣類乾燥をおこないます。

- 運転開始から約30分たって湿度が60%未満になるか、運転時間が約3時間たつと、自動的に運転終了します。「ピーッ」と音がして運転停止し、衣類乾燥ランプが点滅します。再度運転するときは、停止ボタンを押してください。

*1 オートオフ機能を解除していないときは、12時間で運転停止します。 (9 ページ)

*2 室温によっては風量が増えることがあります。 (3 ページ)

3

上下スイング

お好みの ルーバー角度を 選ぶ (16 ページ)

- 吹出口からの風が直接衣類に当たるようにしてください。



吹出口と衣類の間は
10cm以上離す

ご注意

- 脱水した衣類は、しっかりとしわを伸ばして風通しよく干してください。
- 厚手の衣類は、風がよく当たる所に干してください。
- 室温が低いとき、お部屋が広いとき、乾燥させる衣類が多いときは、乾燥時間が長くなります。風量「おまかせ」のときは、衣類が乾かずに運転を停止する場合がありますが、故障ではありません。乾きが不十分なときは再び衣類乾燥(おまかせ)運転をおこなってください。

除湿運転

除湿したいときに／天井や壁・窓ガラスの結露防止や
畳・カーペット・押し入れ・クローゼットを乾燥したいとき

1

- イオン送風
- 除湿
- 衣類乾燥
- 空気清浄

運転
入/切換

除湿を選ぶ

- 差込プラグを入れた直後は「衣類乾燥」で運転します。
- 差込プラグを抜かない限り、前回の運転モードで運転します。
- 空気清浄のランプは点灯したままです。

2

風量

お好みの風量を選ぶ

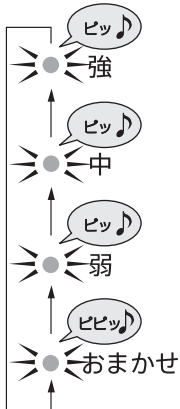

強 風量「強」の連続運転^{※1}で除湿します。

中 風量「中」^{※2}の連続運転^{※1}で除湿します。

弱 風量「弱」^{※2}の連続運転^{※1}で静かに除湿します。

おまかせ 自動で除湿したいときに

お部屋を「温湿度センサー」でみはり、風量を自動で切り替えて、連続運転^{※1}します。またお部屋の温度に応じて、適した湿度になるように除湿量を調節します。

お部屋の温度が低いときや高いときには、適した湿度にならないことがあります。 (26 ページ)

お部屋の温度	適した湿度
3~26℃	60%
26~38℃	55%

※1 オートオフ機能を解除していないときは、12時間で運転停止します。 (9 ページ)

※2 室温によっては風量が増えることがあります。 (3 ページ)

3

上下スイング

お好みのルーバー角度を選ぶ (16 ページ)

運転のしかた (つづき)

イオン送風運転

衣類に付着したタバコや汗のニオイを消臭したいとき

1

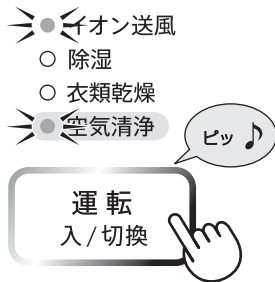

イオン送風を選ぶ

- 差込プラグを入れた直後は「衣類乾燥」で運転します。
- 差込プラグを抜かない限り、前回の運転モードで運転します。
- 空気清浄のランプは点灯したままです。

2



お好みのルーバー角度を選ぶ (16ページ)

- 吹出口からの風が直接対象物に当たるようにしてください。

吹出口と対象物の間は10cm以上離す

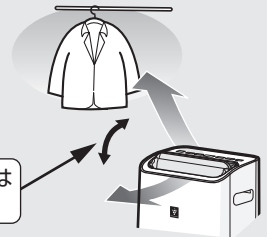

3



お好みの風量を選ぶ

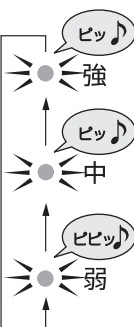

強 風量「強」の連続運転*1でイオンを送風します。

中 風量「中」の連続運転*1でイオンを送風します。

弱 風量「弱」の連続運転*1で静かにイオンを送風します。

*1 オートオフ機能を解除していないときは、12時間で運転停止します。(9ページ)

ご注意

- 風量「弱」「中」「強」を選択することができます。風量「おまかせ」は選択できません。
- 付着しているニオイの種類・強さ・対象物の素材によって、ニオイの除去効果は異なります。
- 吹き出した風の当たらない部分のニオイは取れません。
- プラズマクラスターイオン「切」に選択できません。(プラズマクラスターイオン「切」に設定している場合、自動的にプラズマクラスターイオン「入」になります)
- 排水タンクの水が満水でも運転できます。このとき「タンク満水ランプ」は点滅しません。

空気清浄(単独)運転

除湿をせずにお部屋の空気をきれいにします

1

- イオン送風
- 除湿
- 衣類乾燥
- 空気清浄



空気清浄を
選ぶ

- 差込プラグを入れた直後は「衣類乾燥」で運転します。
- 差込プラグを抜かない限り、前回の運転モードで運転します。
- 上下スイングルーバーの角度は選択することはできません。
※ 空気清浄に最適のルーバー角度に設定されます。
- きれいモニターでお部屋の汚れを色でお知らせします。(6 ページ)

きれいモニター

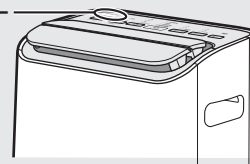

2



お好みの風量を
選ぶ

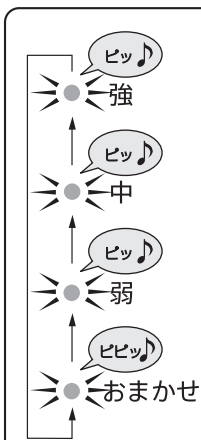

強 風量「強」の連続運転で空気清浄運転します。

中 風量「中」の連続運転で空気清浄運転します。

弱 風量「弱」の連続運転で静かに空気清浄運転します。

おまかせ 自動でお部屋の空気をきれいにします

お部屋を「ニオイセンサー」でみはり、風量を自動で切り替えて、連続運転します。

運転のしかた

停止する

途中で停止したいとき

1



- ランプが消灯して、ルーバーが自動的に閉まります。
- 長期間使用しないときは、内部乾燥運転をしてください。(20 ページ)

便利な機能

上下スイングルーバー

ルーバーの角度を変えたいとき

運転中に



お好みのルーバー
角度を選ぶ

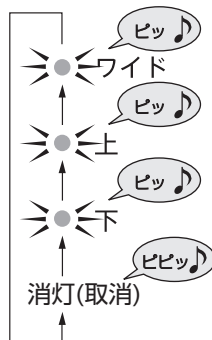

- 手で無理にルーバーを動かさない。(故障の原因)
- 空気清浄(単独)運転時は、上下スイングルーバーの角度を選択することはできません。
- お好みの位置でルーバーを止めたい場合
 - ① 上下スイングランプをワイドの位置で点灯させる
 - ② 止めたい位置でボタンを押して消灯させる

- 「ワイド」は「上」「下」をくり返して動きます。

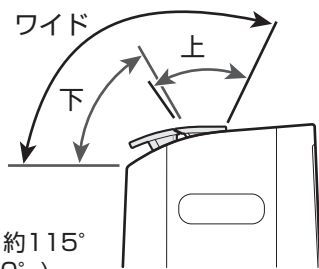

ルーバーの動く角度：約115°
(風の届く範囲：約180°)

- タテルーバーは手で左右にお好みの角度に動かしてください。

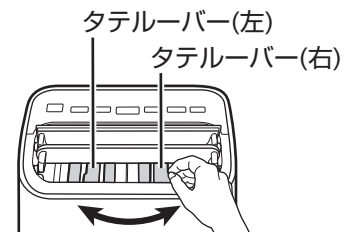

切タイマー

運転中に



お好みの
時間を選ぶ

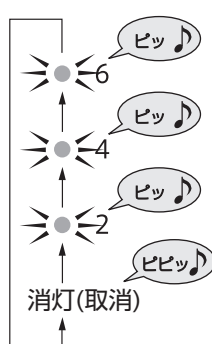

- 設定時間が経過すると、お知らせ音が「ピーッ」と鳴り運転を停止します。
- 切タイマーランプは運転時間の経過とともに、表示が変わります。
- 切タイマー動作中に排水タンクが満水になったときは、運転は停止しますが、切タイマー時間のカウントは継続します。(排水すると続けてご使用になれます)
- 切タイマーを解除したいときは、切タイマーボタンを押して、切タイマーランプを消灯(取消)してください。
- 衣類乾燥(おまかせ)運転時は、約3時間で自動的に運転を停止します。

プラズマクラスターイオン()の入/切

プラズマクラスターイオンの入/切を設定したいとき

入
切

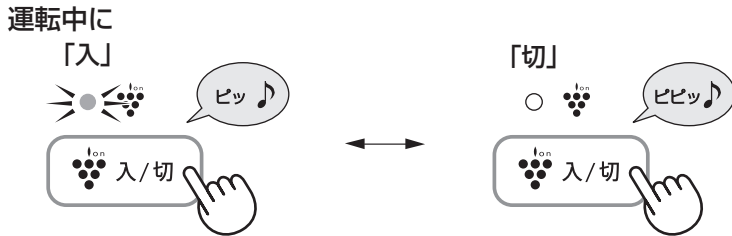

ご注意

- プラズマクラスターイオン「切」に設定していても、イオン送風運転を選ぶと、自動的にプラズマクラスターイオン「入」になります。

チャイルドロック

小さなお子様のいたずらや、誤操作を防止したいとき

設定
解除

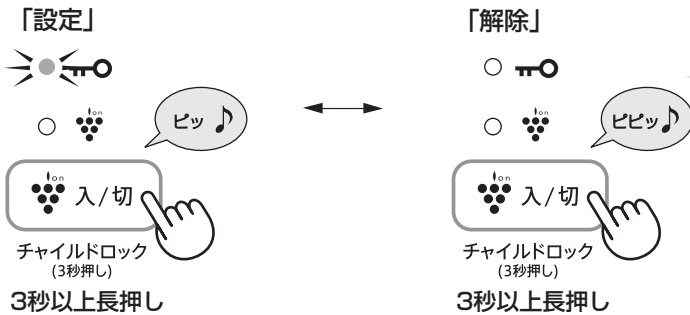

- 設定すると、以下の操作以外はできません。
 運転中…運転停止、チャイルドロックの解除。
 停止中…チャイルドロックの解除。
- 差込プラグを抜くと、チャイルドロックは解除されます。

お知らせ音を消す (満水時/切タイマー終了時/オートオフ機能で終了時)

夜、おやすみになるときなど、「お知らせ音」が気になるとき

設定
解除

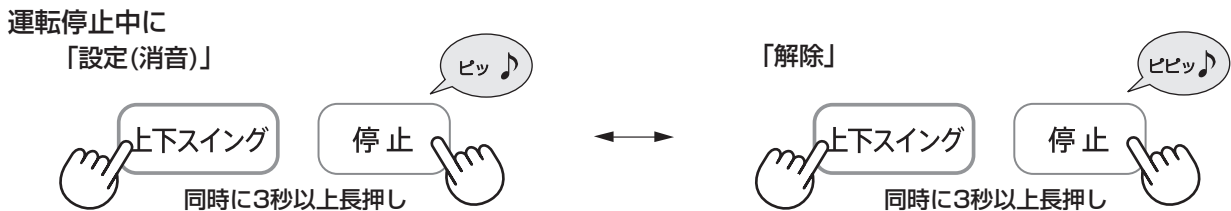

ご注意

- 差込プラグを抜くと設定が解除され、お知らせ音が鳴ります。

排水のしかた

排水タンク

衣類乾燥、除湿運転時は排水タンクが満水(約3.1L)になると、自動的に運転を停止します (満水停止装置)

- 排水後、排水タンクを本体に戻すと「タンク満水ランプ(赤)」が消灯して運転を再開します。
- 衣類脱臭・空気清浄(単独)運転時は、排水タンクの水が満水でも運転できます。このとき「タンク満水ランプ(赤)」は点滅しません。

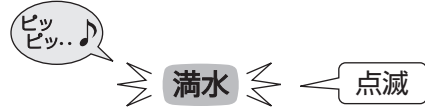

1

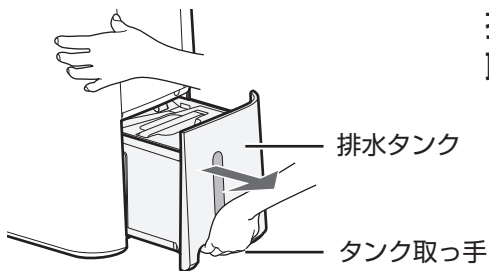

排水タンクを
取り出す

- 本体を押さえながら、まっすぐに引き出してください。
- 水をこぼさないように静かに引き出し、傾けたり落としたりしないよう、気を付けて持ち運んでください。

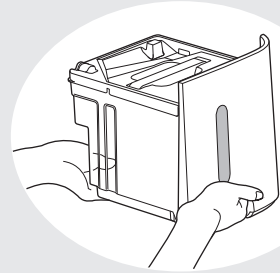

2

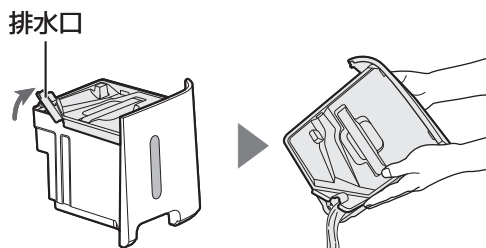

排水口を開け、
水を捨てる

3

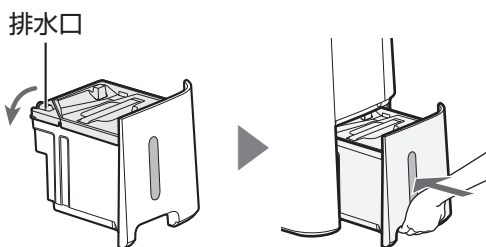

排水口を閉じ
排水タンクを
本体にセット
する

- 確実に押し込む。
- 乱暴に押し込まない。(故障の原因)
- 排水後はすぐにタンクを本体にセットしてください。(床めれの原因)

ご注意

- 本体を移動するときは、必ず運転を停止して、水を捨ててください。(排水タンク内の水が振動で床などにこぼれ、家財などを濡らす原因)
- 排水タンクの内側を定期的(約1週間に1回程度)に掃除してください。(長く清掃しないとカビや雑菌が繁殖し、悪臭の原因)

近くに排水できる場所があれば、連続排水ができます。



連続排水

1

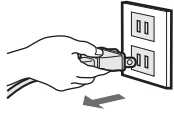

差込プラグを抜く

ホースの引きかた

必ず先下りの 途中で折り ホースの先を
勾配をつける 曲げない 水につけない

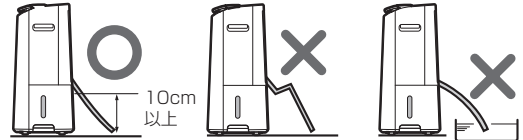

2

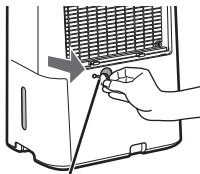

背面のゴムキャップをはずす

ゴムキャップ

連続排水をやめて元にもどす場合

ホースを排水口からはずし、ゴムキャップを取り付けてください。

3

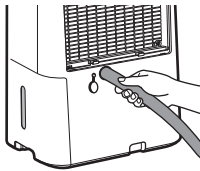

本体背面の連続排水穴から本体内部の排水口にしっかりとホースを差し込む

市販のホース内径15mm (外径21mmまで)

- 確実に差し込む。
- 乱暴に差し込まない。(故障の原因)
- 先の広がったホースは、使わない。(水漏れの原因)

4

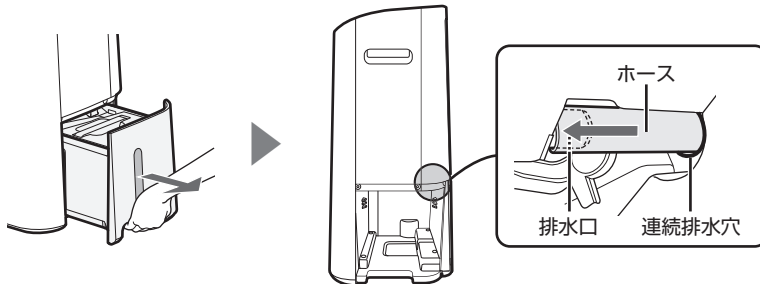

排水タンクを取り出し、排水口の奥までホースが差し込まれていることを確認する

5

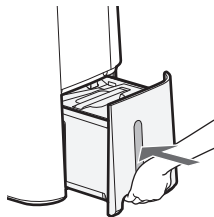

排水タンクを本体にセットする

- 排水タンクがセットされていないと除湿運転できません。

ご注意

- 連続排水運転のときは、定期的に(2週間に1回)フィルターの汚れ、排水ホースの詰まりなどを点検し異常のないことを確認してください。
- 排水ホースは、ホースの周囲が氷点下にならない場所に設置してください。(ホース内部の水が凍結すると、本体内部の水が室内にこぼれ、家財などを濡らす原因)
- ホースの先から虫が入るような場合は、ネット(網)を取り付けるようおすすめします。
- 連続排水運転時にも、運転開始12時間後に自動停止するオートオフ機能は動作します。オートオフ機能の解除は、「オートオフ機能の解除」(9ページ)をご覧ください。

お手入れ



警告



お手入れ時は必ず運転を「切」にし
差込プラグを抜く

プラグを抜く

【感電やけがの原因】

知っていただきたいこと

フィルターについて

空気清浄機能は、お部屋全体のホコリやニオイ成分を集めます。
芳香剤・アロマオイル・タバコや焼肉など
強いニオイのある環境でお使いになると、
フィルターにニオイが付着し、
数週間から数カ月で
ニオイが発生する場合があります。
強いニオイがある環境ではお部屋の換気と
併用してお使いいただくことをおすすめします。
またニオイはホコリに比べて、
除去するのに時間がかかります。

吹出口からニオイがするとき
ニオイが取れにくいとき

集じんフィルターと脱臭フィルターを
同時にお手入れしてください。

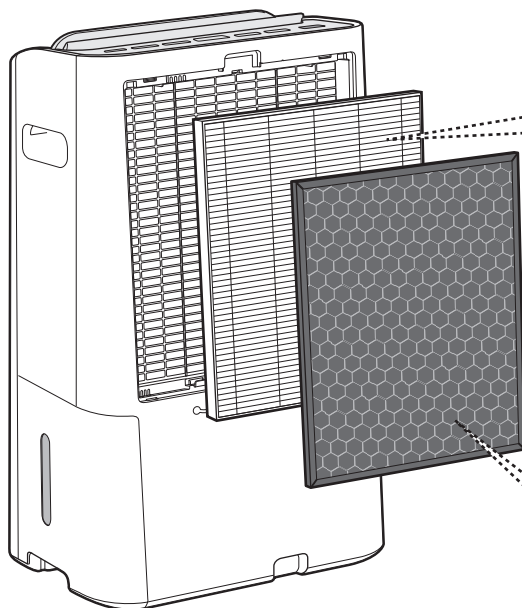

内部乾燥について

衣類乾燥運転、除湿運転の後、本体内部の冷却器に水滴が付いていることがあります。
水滴からカビが発生して、ニオイが発生する場合があります。

衣類乾燥運転、除湿運転の後や長期間使わないとき

1

- イオン送風
- 除湿
- 衣類乾燥
- 空気清浄



運転
入/切換

イオン送風を
選ぶ

2

- 6
- 4
- 切タイマー (時間)

切タイマー

2時間タイマーを
設定する

お手入れ時のご注意

本体やフィルターのお手入れに
次のものは使わないでください。
(表面を傷めたり、割れの原因)



シンナー
ベンジン
アルコール



オープンクリーナー
クレンザー
漂白剤



柑橘類由来成分
含有洗剤
(リモンネンなど)



住宅・家具用
合成洗剤
(アルカリ性)



スプレー式洗剤
金属タワシ

清潔で衛生的に長くお使いいただくために、必ずお手入れをしてください。安定した高濃度プラズマクラスターイオンを放出するためにもこまめなお手入れが必要です。

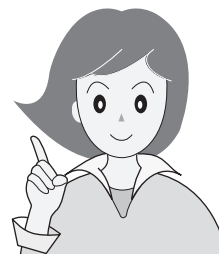

集じんフィルター

花粉、アレル物質(ダニのふん・死がい)、カビ菌、ホコリ・チリ、タバコの煙(粒子)、ペットの毛などを捕集します。

お部屋の細かい粉じんやホコリを集めるため変色(灰色、黄土色など)することがありますが、異常ではありません。お手入れしていただくことで、集じんフィルターが長持ちします。

タグのある面を

軽く吸い取る

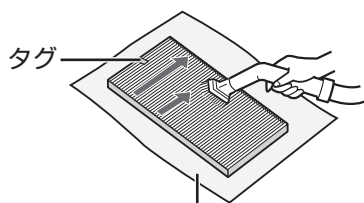

新聞紙などを下に敷くと周りが汚れません。



水洗いは絶対にしない

(フィルターの機能を失います)

- お手入れするのは、タグのある面だけです。反対側の面は、絶対に掃除しないでください。
- フィルター表面に付いたホコリを取り除きます。
- フィルターは破れやすいので、力を入れないよう十分に注意してください。

脱臭フィルター

タバコの煙(ニオイ)、トイレのニオイ、生ゴミのニオイ、ペットのニオイなどの生活臭を吸着・分解します。

大量のニオイ成分を取り込むと、脱臭フィルターからニオイが発生することがあります。お手入れしていただくことで、脱臭フィルターが長持ちします。

軽く吸い取る

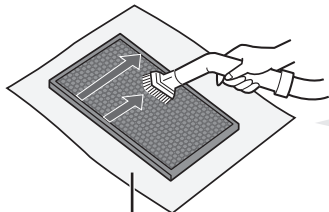

新聞紙などを下に敷くと周りが汚れません。



水洗い・天日干しは絶対にしない

(フィルターの機能を失います)

- 両面お手入れできます。
- フィルターに力を加えすぎると、割れてしまうことがあるので取り扱いには十分に注意してください。
- フィルター上の、ニオイが付いたホコリを取り除きます。

ご注意

- 有害なガス成分(タバコの一酸化炭素など)・常時発生し続けるニオイ成分(ホルムアルデヒドなどの建材臭・ペット自体のニオイなど)のすべてを除去することはできません。

警告



お手入れ時は必ず運転を「切」にし
差込プラグを抜く

プラグを抜く

【感電やけがの原因】

お手入れ(つづき)

後ろパネル

2週間に1回

1

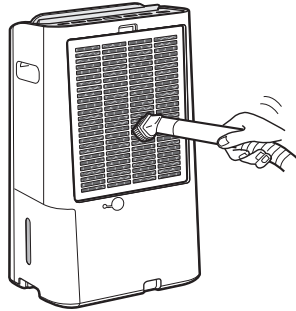

後ろパネルの
ホコリを
掃除機で
吸い取る

- 汚れのひどいとき
つけ置き洗い (23ページ)
- フィルターに力を加えすぎない
ように注意してください。
(フィルター部破損のおそれ)

排水タンク

1週間に1回

1

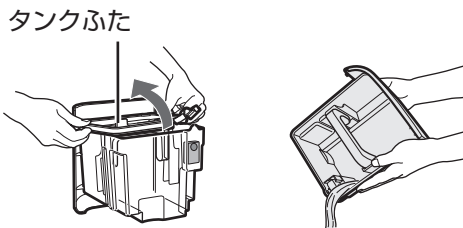

タンクふた

タンクふたを
はずして
水を捨てる

- 角から徐々にはずす。

2

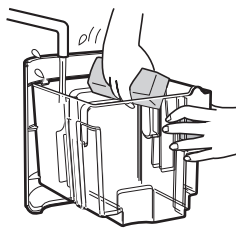

タンクと
タンクふたの
内側を洗う

- 食器洗い用のスポンジなどで
洗う。
- 汚れがひどいときは、中性洗剤
(食器用洗剤)を薄めたぬるま湯
で洗う。

3

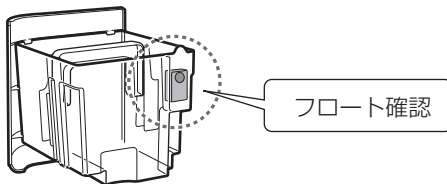

フロート確認

柔らかい布で
水分を拭く

- フロートがきちんと取り付け
ていることを確認する。
- フロートがはずれたとき
(28ページ)
- フロートを傷付けないように注
意する。

4

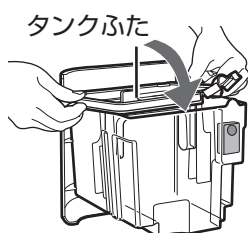

タンクふた

タンクふたを
取り付ける

- タンクふた外周の溝にしっかり
はめる。(水漏れの原因)

清潔で衛生的に長くお使いいただくために、必ずお手入れをしてください。安定した高濃度プラズマクラスターイオンを放出するためにもこまめなお手入れが必要です。

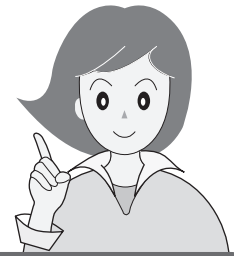

汚れがひどいとき、ニオイが気になるとき

本体



柔らかい布で

拭き取る

- 水洗いはしないでください。

- 汚れがひどい場合は水または、ぬるま湯(40℃以下)を含ませた布で拭く。
- キャスターも、お手入れしてください。

センサー部

(本体背面)
センサー部(内部)
(ニオイセンサー)

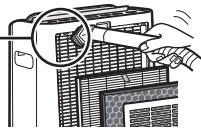

- ① 後ろパネル、フィルターを取りはずす。
- ② 上図のセンサー部(内部)のホコリを掃除機で吸い取る。
- ③ 後ろパネルを元通り本体へ取り付ける。

後ろパネル

つけ置き時間 約10分

後ろパネル



- ① 台所用合成洗剤を溶かした液で、つけ置き洗いをする。
- ② 洗剤が残らないよう、歯ブラシで軽くこすりながら十分に洗い流す。
- ③ 陰干しをする。

長期間使わないとき

1

- 送風
- 除湿
- 衣類乾燥
- 空気清浄



- 6
- 4
- (時間)

運転
入/切換

切タイマー

内部乾燥をする (20ページ)

2

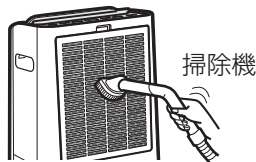

タンクの水を捨て、本体のお手入れをおこなう (20~23ページ)

3



ポリ袋など

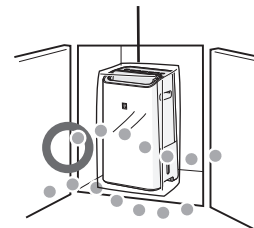

直射日光の当たらない湿気の少ない所に保管する

お手入れ

フィルターの交換

警告

交換時は、必ず運転を停止し、差込プラグを抜く
プラグを抜く

【感電やけがの原因】

ホームページからご購入いただけます https://jp.sharp/support/dehumid_con/option.html

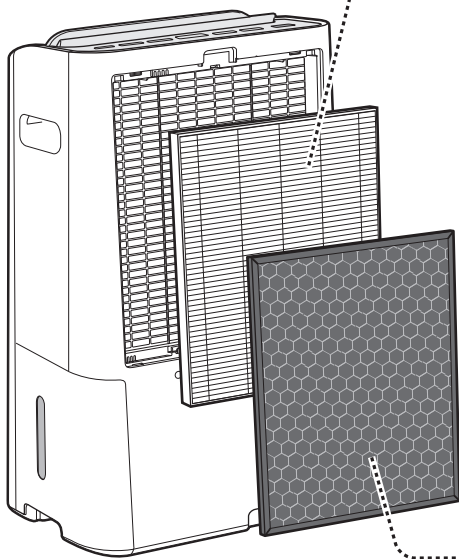

集じんフィルター

約5年に1回※

形名 :FZ-D10HF

別売品に同梱の取扱説明書に従い、交換してください。

使用環境によっては、数週間から数カ月でフィルターからニオイが発生しフィルター交換が必要となる場合があります。

※1日にタバコの煙5本相当の粉じんを吸った場合、集じん能力が初期の50%になるまでの時間を目安としています。
〔日本電機工業会規格 (JEM1467)〕による1日にタバコの煙10本相当を吸った場合は約2.5年が目安です。

脱臭フィルター

約5年に1回※

形名 :FZ-D10DF

別売品に同梱の取扱説明書に従い、交換してください。

使用環境によっては、数週間から数カ月でフィルターからニオイが発生しフィルター交換が必要となる場合があります。

※1日にタバコの煙5本相当の臭気を吸った場合、脱臭能力が初期の50%になるまでの時間を目安としています。
〔日本電機工業会規格 (JEM1467)〕による1日にタバコの煙10本相当を吸った場合は約2.5年が目安です。

ご注意

- フィルター交換のときは汚れが周囲に付着しないように、新聞紙などを敷いてください。
- 消耗品は、お住まいの地域のごみ分別方法に従って廃棄してください。

集じんフィルターの材質 …………… ポリプロピレン・ポリエチレン
脱臭フィルターの材質 …………… ポリプロピレン・ポリエチレン・活性炭

- 消耗品は保証期間中でも「有料」とさせていただきます。

仕様

電 源	100V 50/60Hz共用			
電 源 周 波 数	50Hzの場合		60Hzの場合	
定 格 除 湿 能 力 ※1	11L/日		12L/日	
消費電力	衣類乾燥(強) 湿度60%	室温27℃	280W	290W
		室温30℃	290W	310W
	イオン送風(強)		30W	30W
	空気清浄(単独)	強	36W	
中		9.5W		
弱		5.5W		
待機時消費電力		0.63W	0.63W	
除湿可能面積の目安 ※2	木造住宅	14畳(23m ²)	15畳(25m ²)	
	コンクリート住宅	28畳(46m ²)	30畳(50m ²)	
空気清浄適用床面積(目安)※3		15畳(25m ²)		
高濃度プラズマクラスター7000適用床面積(目安)※4		11畳(19m ²)		
冷媒フロン類		HFC-134a		
排水タンク容量		約3.1Lで自動停止		
電源コード		有効長 約2.0m		
外形寸法		幅360mm×奥行260mm×高さ565mm		
質 量		約12.4kg		

- 本機は50Hz、60Hzいずれの地域でもご使用になれます。
転居などにより電源周波数が変わっても、部品の取り替えや、調整の必要はありません。

※1 室温27℃、相対湿度60%を維持し続けたときの1日当りの除湿量です。(衣類乾燥(強)運転のとき)

※2 「日本電機工業会(JEMA)規格」に基づいた数値です。

※3 適用床面積は風量「強」で運転したときの面積です。
「日本電機工業会規格(JEM1467)」に基づいた数値です。

※4 商品を壁際に置いて、空気清浄(強)運転時に部屋中央(床上1.2m)で7,000個/cm³のイオンが測定できる床面積の目安です。

付属品

- 取扱説明書(保証書付) (1部)

※当商品は日本国内向けであり、日本語以外の説明書はありません。

This model is designed exclusively for Japan, with manuals in Japanese only.

別売品

お買いあげの販売店でお求めください。

- 集じんフィルター(1枚) FZ-D10HF
- 脱臭フィルター(1枚) FZ-D10DF

* 別売品をご購入の際は、お間違えのないようご注意ください。

ホームページからご購入いただけます

https://jp.sharp/support/dehumid_con/option.html

こんなときは？

修理依頼やお問い合わせの前に、もう一度お調べください。

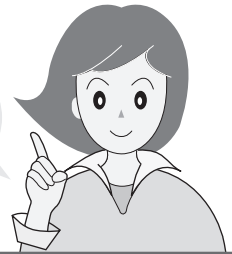

こんなとき	お調べください	参照ページ																					
部屋が暑くなる	<ul style="list-style-type: none"> ●衣類乾燥、除湿運転をしているときは、吹出口から暖かい風が出るためお部屋を閉め切ったまま長時間運転すると、お部屋の温度が上がります。 	—																					
除湿しない 除湿量が少ない (排水タンクに水がたまらない)	<div style="display: flex; align-items: flex-start;"> <div style="flex: 1;"> <ul style="list-style-type: none"> ●除湿量はお部屋の広さや構造、温度や湿度によって変わります。一般的に、室温が低かったり、湿度が低い場合は除湿量が少なくなります。 ●50%以下の低湿度に維持することはできません。 ●除湿(おまかせ)運転のときは、温度や湿度が低いときに送風運転するため、除湿しません。 ●室温が3℃より低いときは排水タンクの水が凍らないように、送風運転に変わり除湿しません。 ●室温が高い(約38℃以上)ときは、保護装置がはたらき、送風運転に変わり、除湿しません。なお、湿度が高いときは、室温が38℃以下でも保護装置がはたらきます。 ●室温が約15℃より低くなると、自動的に霜取りをおこなうため、一時的に送風運転に変わります。そのため水がたまりにくいことがあります。 ●イオン送風運転になっていませんか。 ⇒衣類乾燥、除湿運転をしてください。 ●フィルターがポリ袋に入ったままになっていませんか。 ⇒フィルターをポリ袋から取り出してください。 ●後ろパネルが汚れていませんか。 ⇒掃除してください。 ●吹出口や吸込口がふさがっていませんか。 ⇒ふさいでいるものを取り除いてください。 </div> <div style="flex: 1; text-align: center;"> <p>除湿(強)運転のとき</p> <p>湿度60%の場合</p> <table border="1"> <caption>除湿(強)運転のとき (湿度60%の場合)</caption> <thead> <tr> <th>部屋の温度 (°C)</th> <th>60Hz 除湿量 (L/日)</th> <th>50Hz 除湿量 (L/日)</th> </tr> </thead> <tbody> <tr><td>5</td><td>1.5</td><td>1.2</td></tr> <tr><td>10</td><td>2.5</td><td>2.0</td></tr> <tr><td>15</td><td>4.0</td><td>3.0</td></tr> <tr><td>20</td><td>6.0</td><td>4.5</td></tr> <tr><td>25</td><td>9.0</td><td>7.0</td></tr> <tr><td>30</td><td>12.0</td><td>10.0</td></tr> </tbody> </table> </div> </div>	部屋の温度 (°C)	60Hz 除湿量 (L/日)	50Hz 除湿量 (L/日)	5	1.5	1.2	10	2.5	2.0	15	4.0	3.0	20	6.0	4.5	25	9.0	7.0	30	12.0	10.0	— — 8 8 8 — 10 22 —
部屋の温度 (°C)	60Hz 除湿量 (L/日)	50Hz 除湿量 (L/日)																					
5	1.5	1.2																					
10	2.5	2.0																					
15	4.0	3.0																					
20	6.0	4.5																					
25	9.0	7.0																					
30	12.0	10.0																					
水が漏れる	<ul style="list-style-type: none"> ●本体を傾けたり、倒したり、落としたりしていませんか。 ⇒振動のない、安定した水平な場所で使用してください。 ●連続排水時、ホースが本体の排水口からはずれていませんか。 ⇒ホースを奥までしっかりと押し込んで取り付けてください。 	— 19																					
湿度が下がらない	<ul style="list-style-type: none"> ●お部屋が広くありませんか。 ●窓や出入口の開閉が多くありませんか。 ●加湿器など、水蒸気の出るものを使っていませんか。 	25 — —																					
洗濯物が乾かない	<ul style="list-style-type: none"> ●衣類乾燥(おまかせ)運転で運転していませんか? ⇒最長3時間で自動停止します。 お部屋の状況によっては乾きが不十分なことがありますので、再び衣類乾燥(おまかせ)運転をおこなってください。 	12																					

運転中

	こんなとき	お調べください	参照 ページ
音	運転開始時・運転中・ 停止時などに音がする	<ul style="list-style-type: none"> ●「ジー」…圧縮機(コンプレッサー)の運転音です。 ●「シュルシュル」「ゴーゴー」…冷媒(冷却液)の循環する音です。 	3 3
	音が大きい	<ul style="list-style-type: none"> ●室温が低いときに運転を始めると、数秒間音が大きくなる場合があります。(温度条件により時間は変わります) ●除湿機ががたついていませんか。 床が不安定ではありませんか。 ⇒振動のない、安定した水平な場所で使用してください。 ●後ろパネルが目詰まりしていませんか。 ⇒掃除してください。 	3 11 22
	吹出口から「チッチッ チッ」や「ジー、ジー、 ジー」と音がする	<ul style="list-style-type: none"> ●プラズマクラスターイオンが発生するときの音で、異常ではありません。 音の大きさは使用環境や運転モードにより、大きく感じたり、聞こえにくく感じる場合がありますが、効果は変わりません。 プラズマクラスターイオン「切」を設定することも可能です。 	— 17
	ニオイや煙が取れにくい	<ul style="list-style-type: none"> ●フィルターがポリ袋に入ったままになっていませんか？ ⇒フィルターをポリ袋から出してください。 ●吹出口からの風が弱まっていませんか？ ⇒下の箇所のゴミやホコリを掃除してください。 <ul style="list-style-type: none"> ・後ろパネル ・センサー部 ・脱臭フィルター ・集じんフィルター 	10 20~23
ニオイ	吹出口の風がにおう	<ul style="list-style-type: none"> ●ニオイの強い部屋で使用していませんか？ タバコや焼肉など、強いニオイがある環境で使用される場合、数週間から数カ月でフィルターからニオイが発生し、フィルターの交換が必要になる場合があります。 ⇒お部屋の換気と併用してお使いいただくことをおすすめします。 ●長時間ご利用いただくと本体内部にニオイ、汚れなどが付着しニオイがすることがあります。 ⇒定期的にお手入れと内部乾燥をおこなってください。 ●フィルターの汚れがひどくなっていませんか？ ⇒フィルターのお手入れをしてください。それでも気になるときは、フィルターを交換してください。 ●プラズマクラスターイオン発生時に微量のオゾンが発生するため、吹出口からニオイがすることがありますが、ごくわずかであり、健康に支障はありません。 	20~23 20~23 21 —

こんなときは？ (つづき)

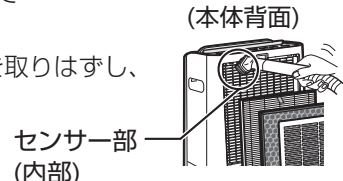
こんなとき	お調べください	参照ページ
<p>表示部</p> <p>きれいモニターが 変わらない</p>	<ul style="list-style-type: none"> ● 運転開始後しばらくは、センサーの感度が安定せず、きれいモニターの色が変わらないことがあります。数分運転すると、センサーの感度が安定します。 ● 黄緑から変わらない場合、空気のきれいな状態が続いています。場所によっては、センサーが感知しにくいことがあります。センサー部にタバコの煙などを吹きかけて、きれいモニターの色が変われば正常です。 ● 室内に強いニオイがある状態で運転を開始すると、ニオイセンサーの感度が、にぶくなる場合があります。 ⇒ 空気清浄運転「中」で数時間から1日運転してください。 ● センサー部にホコリが詰まっている可能性があります。 ⇒ 後ろパネル、フィルターを取りはずし、右図の穴からセンサー部(内部)を掃除機で吸ってください。 	<p>—</p> <p>—</p> <p>15</p> <p>23</p>
<p>きれいモニターが黄緑にならない</p>	<ul style="list-style-type: none"> ● お部屋の窓やドアが開いていたり、気密性が低いお部屋の場合、外部の汚れが入ってくるため、黄緑になるのに時間がかかる場合があります。 	<p>—</p>
<p>きれいモニターが たびたび切り換わる</p>	<ul style="list-style-type: none"> ● ドアの開閉による風に反応することがあります。 	<p>—</p>
<p>空気清浄ランプが消えない</p>	<ul style="list-style-type: none"> ● 運転中は、空気清浄ランプを消すことはできません。すべての運転モードにて、集じん・脱臭フィルターを通過し空気清浄された空気が吹き出されています。 	<p>—</p>

フロートがはずれた

- 以下の手順に従って、フロートを取り付けてください。

- ① フロートの方向を確認して挿入し、
(磁石：上方向
タンクの外側へ向ける)

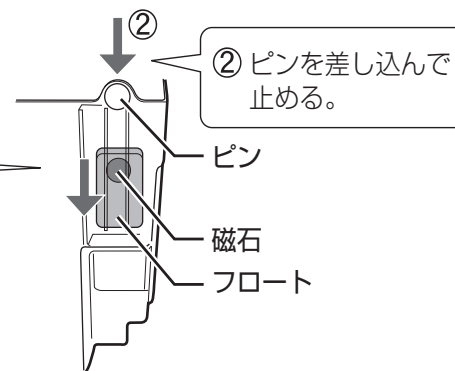
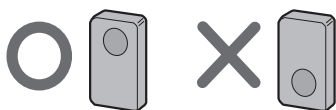

こんなとき

お調べください

参照
ページ

運転できない
ボタンを受け付けない

- チャイルドロックを設定していませんか。
⇒チャイルドロックを解除してください。

17

運転が停止する

- 差込プラグがはずれていませんか。
⇒差込プラグをコンセントに差し込んでください。
- 停電ではありませんか。
⇒停電の復帰を待ってください。

—

—



満水 点滅(赤)

- 排水タンクが正しく入っていますか。
⇒正しく入れてください。
- 排水タンクが満水になっていませんか。
⇒排水してください。
- フロートは正しくはまっていますか。
⇒正しく取り付けてください。

18

18

28

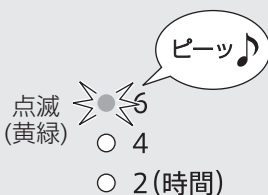

点滅(黄緑)
○ 4
○ 2(時間)

- オートオフ機能がはたらき、運転が停止しました。
⇒停止ボタンを押して、ランプの点滅を消し、再度運転してください。
連続で使用する場合は、オートオフ機能を解除してください。

9

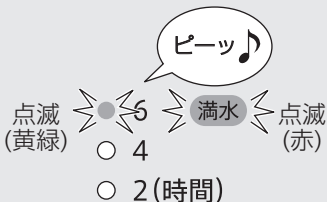

点滅(黄緑) 満水 点滅(赤)
○ 4
○ 2(時間)

- 排水タンクが満水になってオートオフ機能がはたらき、運転が停止しました。
⇒排水タンクの水を排水し、停止ボタンを押して、ランプの点滅を消し、再度運転してください。

9,18

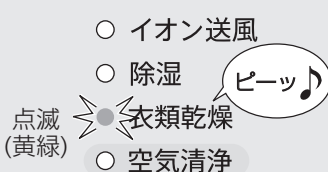

○イオン送風
○除湿
点滅(黄緑) 衣類乾燥
○空気清浄

- 衣類乾燥(おまかせ)運転が終了し、運転が停止しました。
⇒停止ボタンを押して、ランプの点滅を消し、再度運転してください。

12

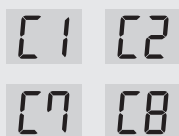

他のランプが点滅

- 故障です。
⇒お買いあげの販売店、または「シャープお客様ご相談窓口」へご相談ください。

31

転倒時

本体が転倒してしまったとき(除湿・衣類乾燥運転中、またはタンクに水が入った状態)

- タンクに水が入った状態で本体を倒してしまったときは、差込プラグを抜いて、お買いあげの販売店、または「シャープお客様ご相談窓口」へ点検・依頼してください。

31

こんなときは？

保証とアフターサービス

修理を依頼されるときは **出張修理**

- 1 修理を依頼する前に、「こんなときは?」(**26~29ページ**)を調べてください。
●「よくあるご質問」(**3ページ**)も併せてご覧ください。
- 2 それでも異常があるときは使用をやめて、必ず差込プラグを抜いてください。
- 3 お買いあげの販売店に次のことをお知らせください。

- 品名：空気清浄 除湿機 ●形名：(保証書に記載の形名) ●お買いあげ日(年月日) ●故障の状態(具体的に)
- ご住所(付近の目印も合わせてお知らせください) ●お名前 ●電話番号 ●ご訪問希望日

便利メモ	お買いあげ日	販売店名
お客様へ… お買いあげ日・販売店名を記入されると便利です。	年 月 日	電話() —

保証期間中

- 修理に際しましては保証書をご提示ください。保証書の規定に従って修理させていただきます。

保証期間が過ぎているときは

- 修理すれば使用できる場合には、ご希望により有料で修理させていただきます。

修理料金のしくみ

- 修理料金は、技術料・部品代・出張料などで構成されています。

技術料	故障した製品を正常に修復するための料金です。
部品代	修理に使用した部品代金です。
出張料	製品のある場所へ技術者を派遣する場合の料金です。

保証書(一体)

- 保証期間…お買いあげの日から1年間です。(消耗品はのぞく)
ただし、次の部品のみ3年間です。
圧縮機・毛細管・冷却器・配管・放熱器(凝縮器)
保証期間中でも有料になることがありますので、保証書をよくお読みください。

補修用性能部品の保有期間

- 当社は空気清浄 除湿機の補修用性能部品を製品の製造打切後、8年保有しています。
- 補修用性能部品とは、その製品の機能を維持するために必要な部品です。

	<p>長期ご使用の場合は商品の点検を!</p> <p>こんな症状はありませんか?</p> <ul style="list-style-type: none"> ●差込プラグ・電源コードが異常に熱い。 ●異常な音や焦げ臭いニオイがする。 ●ブレーカー・ヒューズがたびたび切れる。 ●コードを折り曲げると通電しなかったりする。 ●ボタンを押しても運転しないときがある。 ●本体(排水タンク)から水が漏れる。 ●本体が変形している。 ●自動的に切れるはずなのに切れないときがある。 ●モーターの回転が止まったり、遅かったり、不規則なときがある。 ●いつもと違って温度が異常に高くなる。 ●その他の異常や故障がある。 	<p>ご使用中止</p> <p>故障や事故の防止のため、運転を停止し、差込プラグをコンセントから抜き、必ず販売店に点検をご依頼ください。なお、点検・修理に要する費用は、販売店にご相談ください。</p> <ul style="list-style-type: none"> ●左記症状がなくても、お買いあげ後5年程度たちましたら、安全のためや能力低下を防ぐため、点検をおすすめします。点検費用については販売店にご相談ください。
---	--	--

冷媒に関するご注意

	<p>この家庭用除湿機にはCO₂(温暖化ガス)179kgに相当するフロン類(HFC-134a)が封入されています。地球温暖化防止のため、修理・廃棄等にあたっては、冷媒フロン類の適切な処理が必要です。お住まいの地域の方法に従い廃棄してください。フロン類に関するお問い合わせは、お客様ご相談窓口までお願いします。</p>
---	---

お客様ご相談窓口のご案内

修理・使いかた・お手入れ・お買い物などのご相談・ご依頼、および万一製品による事故が発生した場合は、お買いあげの販売店、または下記窓口にお問い合わせください。

ファクシミリ送信される場合は、製品の形名やお問い合わせ内容のご記入をお願いいたします。

※弊社では、フリーダイヤル・ナビダイヤルサービスをご利用のお客様に「発信者番号通知」をお願いしています。発信者番号を非通知に設定されている場合は、番号の最初に「186」をつけておかけください。



会員サービス入会で製品情報を上手に活用 【COCORO MEMBERS】

ご愛用品を「MY家電登録」いただくと、別売品やお手入れ方法などサポート情報が手軽にご利用いただけます。修理のお申し込みをされる場合、お客様情報や製品情報を入力する手間が省けます。

COCORO MEMBERS
MY家電登録はこちら



<https://cocoromembers.jp.sharp/m/>



いつでも便利なWebサービス【シャープオンラインサポート】

ご質問やお困りごとは、気軽にアクセス、修理のお申し込みや進捗確認もサポート

シャープ お問い合わせ

お問い合わせはこちら



https://jp.sharp/support/dehumid_con/



使いかた・お手入れなどのご相談窓口

おかけ間違いのないようご注意ください

受付時間 (年末年始を除く) ●月曜～土曜：9:00～18:00 ●日曜・祝日：9:00～17:00

固定電話からは、フリーダイヤル

0120 - 078 - 178

携帯電話からは、ナビダイヤル

0570 - 550 - 449

■フリーダイヤル・ナビダイヤルがご利用いただけない場合は…

電話	FAX
050 - 3852 - 5405	06 - 6792 - 5993
〒581-8585 大阪府八尾市北亀井町3丁目1番72号	



修理に関するご相談窓口

おかけ間違いのないようご注意ください

受付時間 (年末年始を除く) ●月曜～土曜：9:00～20:00 ●日曜・祝日：9:00～17:00

固定電話からは、フリーダイヤル

0120 - 02 - 4649

携帯電話からは、ナビダイヤル

0570 - 550 - 447

■フリーダイヤル・ナビダイヤルがご利用いただけない場合は…

電話	FAX
050 - 3852 - 5520	06 - 6792 - 3221
〒581-8585 大阪府八尾市北亀井町3丁目1番72号	

■QRコードについて

QRコードは株式会社デンソーウェーブの登録商標です。誘導されるサイト、および動画の視聴は無料ですが、通信料金はお客様のご負担になります。

【ご相談窓口におけるお客様の個人情報のお取り扱いについて】

シャープ株式会社および関係会社は、お客様の個人情報をご相談対応や修理対応などに利用させていただいております。個人情報は適切に管理し、修理業務等を委託する場合や正当な理由がある場合を除き、第三者に開示・提供いたしません。個人情報の取扱いの詳細については、<https://corporate.jp.sharp/privacy/index-j.html> をご参照ください。

●所在地・電話番号・受付時間などについては、変更になることがあります。

2K2210

お問い合わせ先

●お客様ご相談窓口 (31 ページ)

お問い合わせの前にもう一度
→ 「よくあるご質問」 (3ページ)
→ 「こんなときは？」 (26～29ページ)
をご確認ください。

●除湿機サポートページ

よくあるご質問・故障診断ナビなど

https://jp.sharp/support/dehumid_con/



シャープ株式会社

本 社 〒590-8522 大阪府堺市堺区匠町1番地