

SHARP®

冷風・衣類乾燥 除湿機

取扱説明書

形名

シー ブイ シー

CV-C100

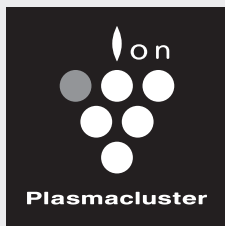

高濃度
プラズマクラスター 7000 *



エアコンと異なり、部屋全体を冷房することはできません。
閉め切った場所で使われた場合は、むしろ室温が上がります。

* 当技術マークの数字は、高濃度プラズマクラスターイオン発生デバイス搭載の除湿機を壁際に置いてプラズマクラスター単独運転・风量「強」・スイングルーバー「入」・切替つまみ「除湿」のときに、高濃度プラズマクラスター7000適用床面積の部屋(温度20℃、湿度50%)の中央付近(床から高さ1.2m)の地点で測定した空中に吹き出される1cm³当たりのイオン個数の目安です。



プラズマクラスターロゴおよび
プラズマクラスター、Plasmaclusterは、
シャープ株式会社の登録商標です。

もくじ

ページ

はじめに

特長
よくあるご質問
安全上のご注意
各部のなまえ
ご使用前に

2
3
4
6
8

使いかた

運転のしかた
● 運転する
● 停止する
● 冷風運転
● 衣類乾燥運転
● 自動除湿運転
● 連続除湿運転
● 衣類脱臭運転
● プラズマクラスター単独運転
● プラズマクラスターイオンの入/切
● 风量切換
● スイングルーバー

10
10
10
10
11
11
12
12
12
12
13
13
13

便利な機能

● 切タイマー
● お知らせ音を消す

14
14
14

排水のしかた

15

お手入れ

お手入れ
● 吸込口
● 排水タンク
● 本体
● 長期間使わないとき

16
16
17
18
18

必要なとき

仕様
保証とアフターサービス
● 冷媒に関するご注意
お客様ご相談窓口のご案内
こんなときは?

19
20
20
21
22

裏表紙

ご購入いただき、まことにありがとうございました。
この取扱説明書をよくお読みのうえ、正しくお使いください。
ご使用前に「安全上のご注意」を必ずお読みください。
この取扱説明書は、いつでも見ることが出来る所に必ず保存してください。

この製品は業務用には使用しないでください。

製品登録の
お願い

オンラインでの各種サポートサービスをご利用いただくために、〈SHARP i CLUB〉で
ご愛用製品の登録をお願いいたします。(登録無料)

<http://iclub.sharp.co.jp/m/>

スマートフォンや
携帯電話はこちらから



特長

高濃度 プラズマクラスター7000搭載

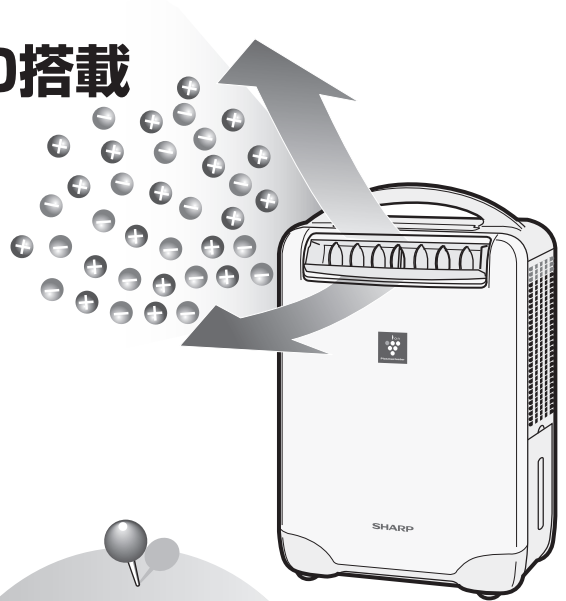

スピード衣類乾燥

風量を増やして
部屋干し衣類を効率よく乾燥。

衣類乾燥運転

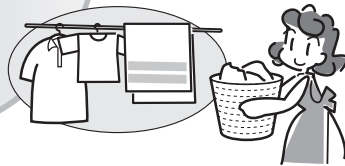

スポット冷風

人のまわりだけを涼しく
するので、経済的。

冷風運転



上下120°自動ルーバー

大きいワイドルーバーで
幅広く乾燥・除湿。

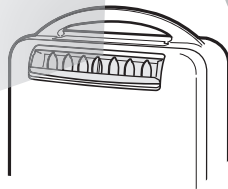

抗菌^{※1}・防カビ^{※2}フィルター

雑菌やカビをフィルターで
キャッチし、繁殖を抑制。

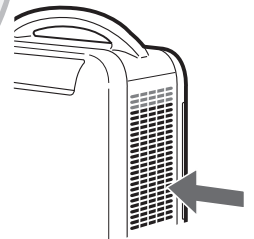

※1
• 試験機関：広東省微生物分析検査センター
• 試験方法：統一試験方法JISZ2801
• 抗菌方法：フィルターに抗菌剤を含浸。
■ 試験結果：99.9%以上抗菌

※2
• 試験機関：広東省微生物分析検査センター
• 試験方法：カビ抵抗性試験JIS Z2911
• 抗菌方法：フィルターに防カビ剤を含浸。
■ 試験結果：菌糸の発育が認められない。

* 当技術マークの数字は、この商品を壁際に置いて、プラズマクラスター単独運転・風量「強」・シングルルーバー「入」・切替つまみ「除湿」のときに、高濃度プラズマクラスター7000適用床面積の部屋(温度20℃、湿度50%)の中央付近(床上から高さ1.2m)の地点で測定した空中に吹き出される1cm³当たりのイオン個数の目安です。

よくあるご質問

除湿機をすでにお使いのお客様のご質問にお答えしました

Q 部屋が暖くなるの？
部屋全体は冷やせないの？

A エアコンと違い、本体後ろから暖かい風が出てきますので、閉め切った部屋で使用された場合、お部屋の温度は上がります。 お部屋全体は冷やせません。

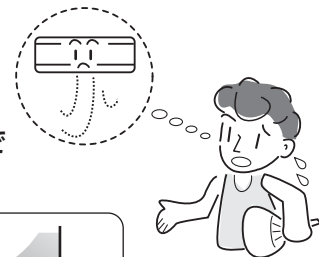

冷風運転の上手な使いかた

お部屋の窓やドアを開けていただき、本体後ろから出る暖かい風を部屋の外へ向けてお使いください。

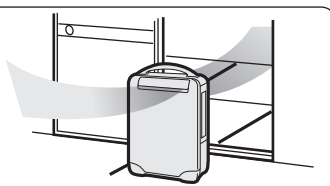

Q 冷風が左側からしか出てこないけど、故障しているの？

A 運転モードにより次のように風が吹き出します。

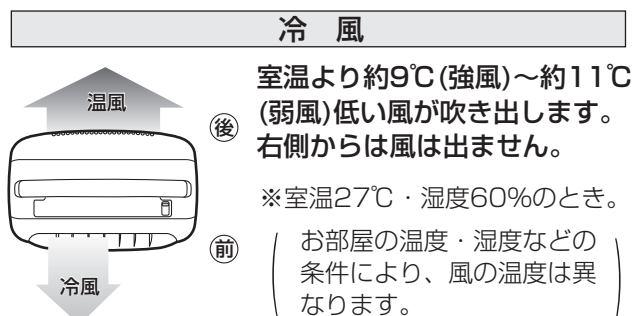
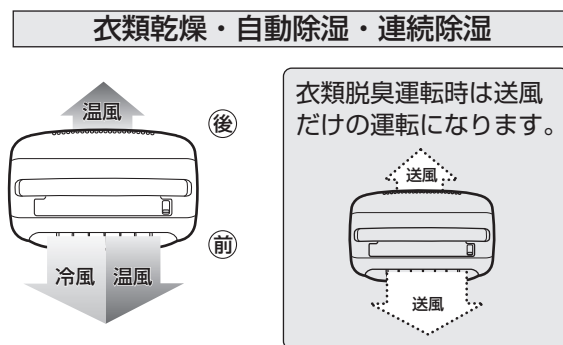

Q タンクに水がたまらない 除湿しない？

A 自動除湿運転時は、温度や湿度が低いときには送風運転になり、除湿しないため、排水タンクに水はたまりません。(22ページ)

通常、運転中は徐々に水がたまっていきますので、最初に排水タンクに水を入れなくてください。この製品から直接排水して使用することはできません。

Q 風量が勝手に「強」になる？

A 風量「弱」に設定していても、次のようなときは自動的に風量が増えます。

- 室温が約28℃以上になったとき …… 本体内部の温度を下げるため
- 自動除湿運転で室温が約13℃以下になったとき …… 除湿能力を向上させるため

Q 音が大きい？

A 運転開始時、運転中、停止時などに音がします。

圧縮機(コンプレッサー)の運転音、冷媒(冷却液)の循環する音です。(22ページ)

■ その他、詳しくは「こんなときは?」をご覧ください。(22,23ページ)

安全上のご注意

人への危害、財産への損害を防ぐため、お守りいただくことを説明しています。

- 誤った使いかたで生じる内容を次のように区分して、説明しています。

警告

「死亡または重傷を負うおそれがある」内容。

注意

「軽傷を負う、または財産に損害を受けるおそれがある」内容。

- お守りいただく内容の種類を、次の図記号で説明しています。



してはいけないこと。



しなければならぬこと。



警告

火災や感電、けがを防ぐために

差込プラグや電源コードは



- 傷付けない
- 加工・無理に曲げる・引っ張る・ねじる・束ねるなどしない
- 重いものを載せたり、はさみ込ませない
- 移動するときキャストで傷付けない
(電源コードが破損し、火災・感電の原因)
- めれた手で抜き差ししない(感電の原因)
- 途中で接続したり延長コードの使用・他の電気器具とのタコ足配線をしない(感電や発熱・火災の原因)
- 定格電圧(100V)以外で使わない
- 差込プラグの抜き差しによる運転や、停止をしない
(感電や火災の原因)



- 差込プラグは、ほこりが付着していないか確認し、がたつきのないように刃の根元まで確実に差し込む
差込プラグのほこりは定期的に乾いた布で拭く
(ほこりが付着したり接続が不完全な場合は、感電や火災の原因)

ご使用時は



- 空気の吹出口や吸込口に、指や異物(ピン・針金・棒)などを入れない
(内部でファンが高速回転しているので、けがをしたり内部に触れて感電・故障の原因)
- 改造はしない。また修理技術者以外の人は絶対に分解したり、修理・改造をしない
(火災・感電・けがの原因)
- スプレーなどの缶を、本体の近くに置かない。また引火性の危険物(ガソリン・シンナー)などの近くで使用しない
(引火・爆発や火災の原因)
- 長時間冷風を体に直接当てたり、冷やし過ぎない
(体調不良・健康障害の原因)
- 発熱器具の近くに置かない(樹脂部分が溶けて引火の原因)

異常時(こげくさいニオイなど)は



- ただちに運転を停止して差込プラグを抜き、お買いあげの販売店、またはお客様ご相談窓口にご相談ください
(感電・火災などの原因)
- 修理は、お買いあげの販売店、またはお客様ご相談窓口にご相談ください
(修理に不備があると、感電・火災・けがなどの原因)

お手入れ時は



プラグを抜く

- 必ず運転を「切」にし、差込プラグを抜く
(内部ファンが高速回転しているためけがの原因)

必ずお守りください

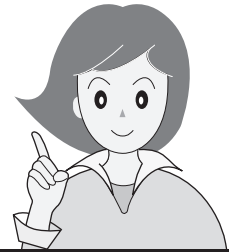

注意

漏電やけがを防ぎ、家財などを守るために

差込プラグや電源コードは



プラグを抜く

- 必ず差込プラグを持って抜く
(火災・感電・ショートの原因)

- 長時間使わない場合は安全のため、差込プラグをコンセントから抜く
(感電や漏電・火災の原因)

ご使用時は



- 本体を倒したり、落としたりしない
本体を倒した状態で保管・移動しない
(器具破損や漏水・漏電などの故障の原因)
- 押し入れ・家具のすき間など、狭い場所で閉めきって使わない
- 空気の吹出口や吸込口を布などでふさがない
(風通しが悪くなり発熱・発火の原因)
- 水のかかりやすい場所や、風呂場などで使わない
- 製品を水洗いしない
- 本体の上に、花瓶など水の入った容器を載せない
- 屋内専用。直射日光の当たる場所・雨風の当たる場所で使わない
- 油・可燃性ガスの漏れるおそれのある場所へ設置しない
(感電や過熱・漏電・火災の原因)
- テーブルの上など高い所で使わない
(本体が落下したとき、けがの原因)

- 製品の上に乗ったり、もたれたりしない
(移動や転倒などにより、けがの原因)
- 除湿水を飲料用・飼育用などに使わない
(健康を害するおそれあり)
- 製品からの風が、直接当たる所に燃焼器具を置かない
(燃焼器具の不完全燃焼の原因)
- 美術品や学術資料などの保存・特殊用途に使わない
(保存品の品質低下の原因)
- 人のいる部屋で、長時間使わない
「冷風」「自動除湿」「衣類乾燥」「連続除湿」時には、熱が発生し、部屋の温度が上がり乾燥して健康を害するおそれあり。
次のような方がお使いのときはご注意ください。
(乳幼児・お子様・お年寄り・自分で器具の操作ができない方)



- 本体の周囲はすき間をあける
(風通しが悪くなり、発熱・発火・故障・保護装置の作動の原因)

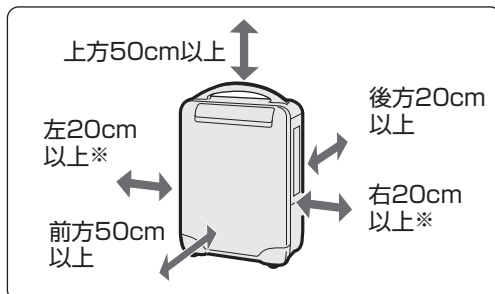

※左右どちらか一方は開放空間にする。

- 畳や傷の付きやすい床・凹凸のある所・毛足の長いじゅうたんなどでは持ち上げて移動するキャスターを引きずって本体の方向を変えない
(床面や、じゅうたんの表面を傷付ける原因)
- 移動するときは必ず運転を停止し、排水タンクの水を捨てる
- 水平で丈夫な場所で使う
(内部の水が室内にこぼれて家財などを濡らしたり、感電・漏電・火災の原因)
- 同じ場所で長期間ご使用の場合は、製品下部や床の周辺などの汚れにご注意を
製品を移動し床などもときどき清掃を。

ご注意

- テレビ・ラジオにノイズが入ったり、電波時計が正しく時刻表示しないときは、できるだけ離す。
(電波障害の原因)

各部のなまえ

本体・操作部

操作部

運転入/切ボタン (10ページ)

運転の「入」「切」を設定。

運転ランプ(赤)

点灯 …………… 運転中

タンク満水ランプ(緑) (15ページ)

点滅 …………… 排水タンクの水が満水

切タイマーボタン (14ページ)

切タイマー運転時間を設定。

切タイマーランプ(緑)

「2」点灯 …… 切タイマー2時間設定

「4」点灯 …… 切タイマー4時間設定

「4」点滅 …… オートオフ機能で運転停止

(9ページ)

シングルルーバーボタン (13ページ)

ルーバーのシングルの「入」「切」。

シングルルーバーランプ(緑)

点灯 …………… ルーバーが自動で上下にシング

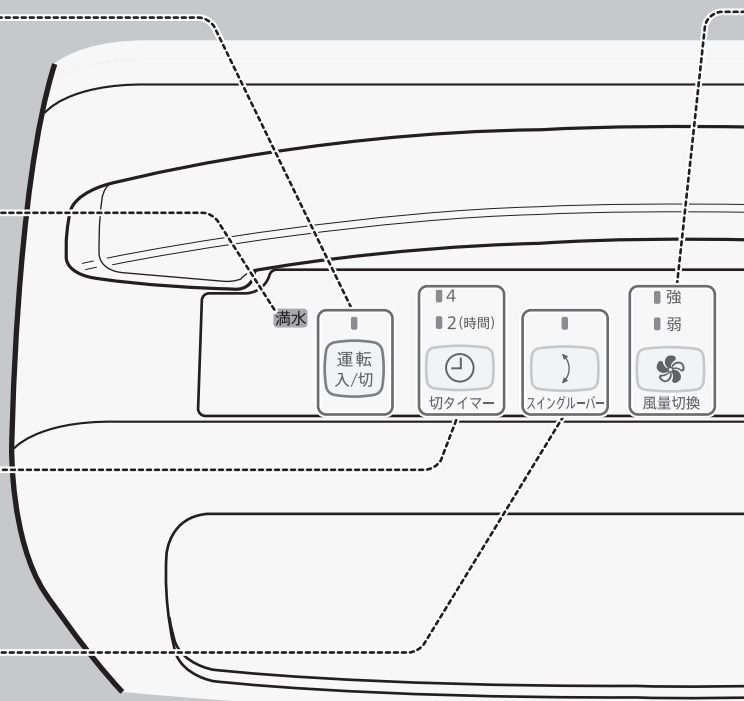

前面

ルーバー
(前面吹出口)

(13ページ)

タテルーバー

(13ページ)

キャスター (4カ所)

左右に移動できます。

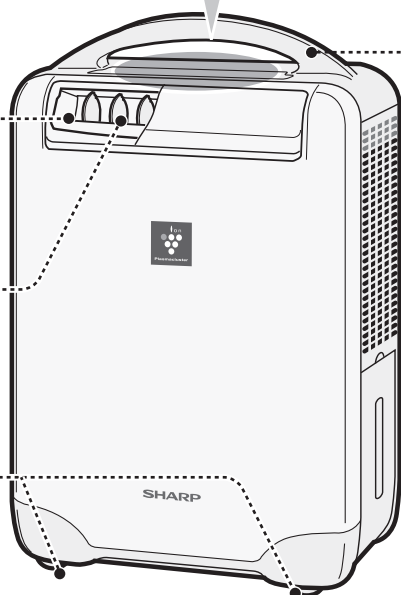

ハンドル (9ページ)

排水タンク (15,17ページ)

タンクふた

フロート

青色の発泡スチロールは取りはずさないでください。
(タンクの満水をお知らせできず水があふれます)

タンクとって

水位窓

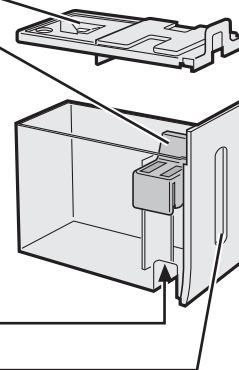

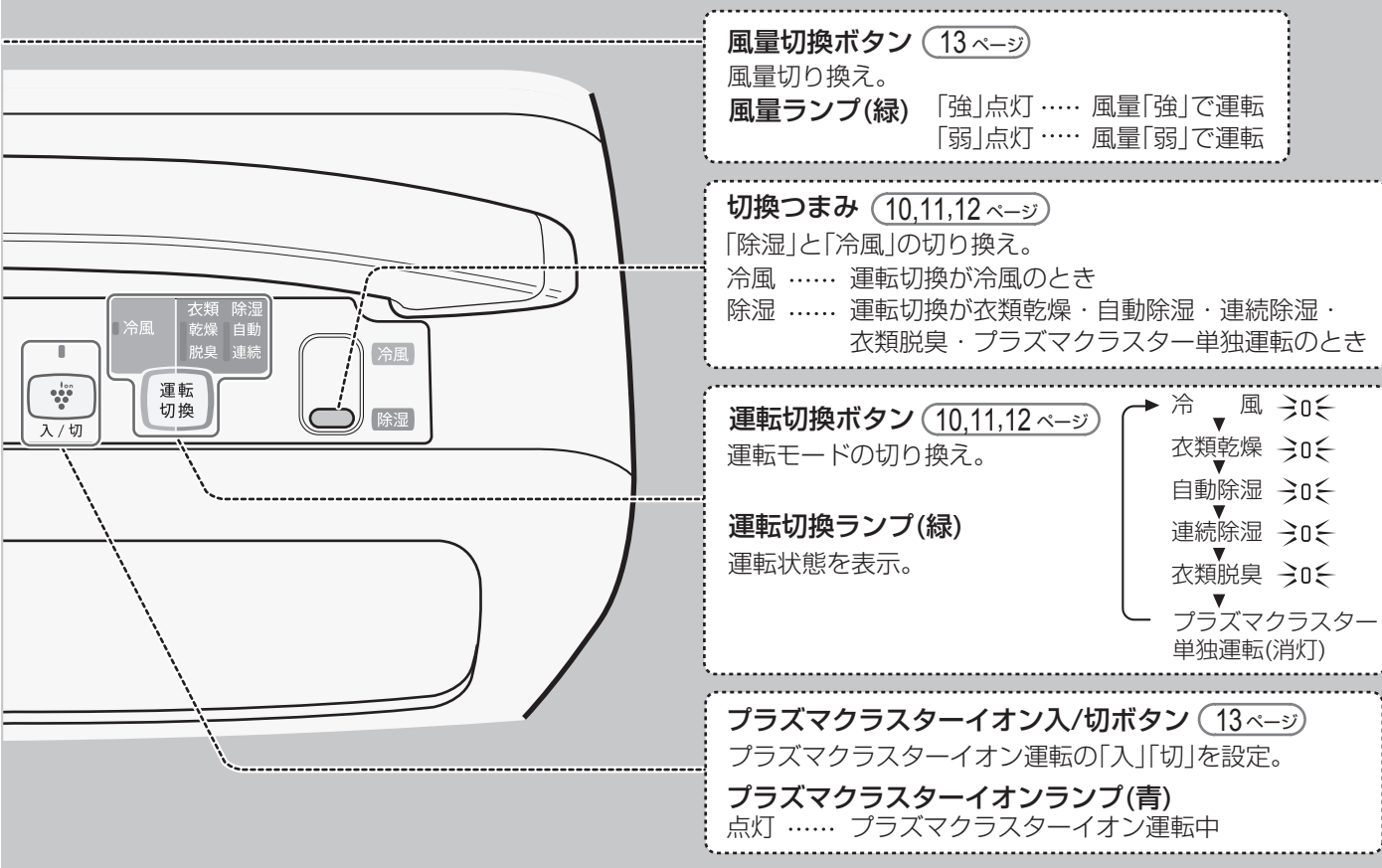

背面

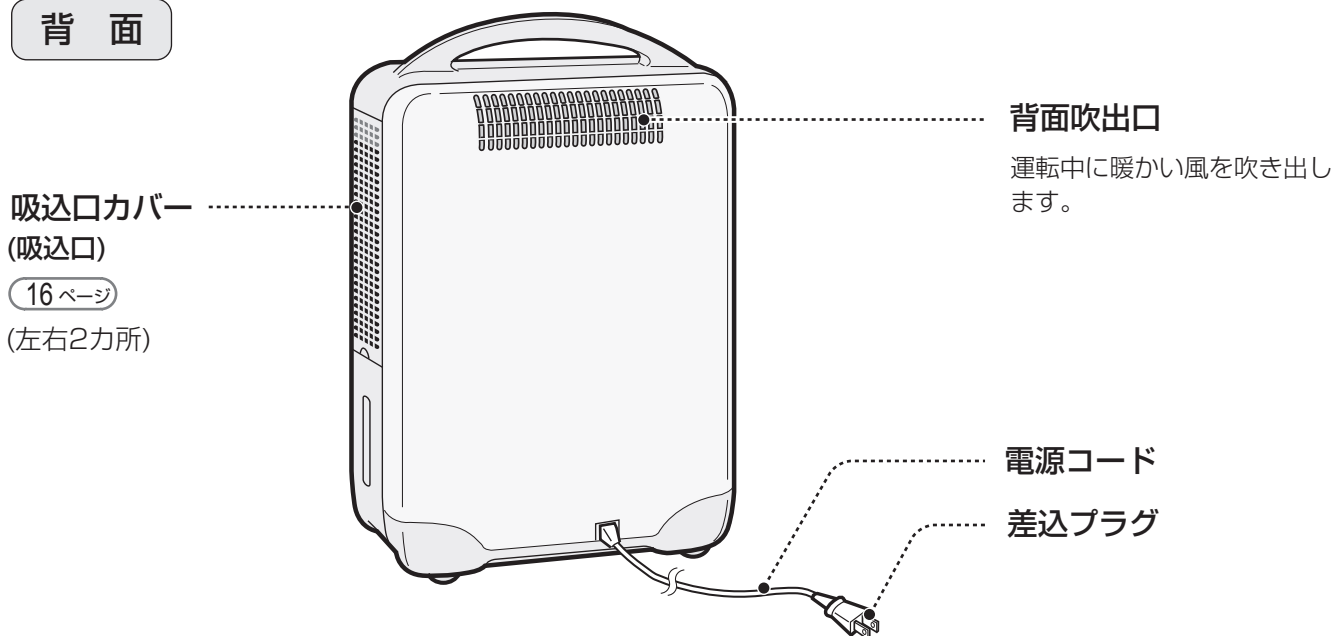

ご使用前に

はじめてお使いのとき

排水タンクに水が残っている場合がありますが、工場での製品検査時の水で、異常ではありません

1

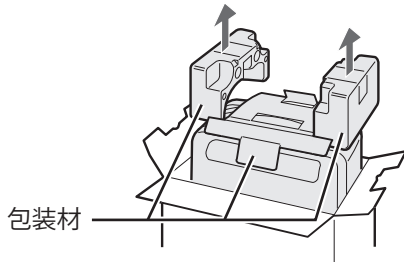

包装箱から製品を取り出す

- 必ずハンドルを持って包装箱から取り出してください。
- 包装箱と包装材は、製品保管用として保管してください。

2

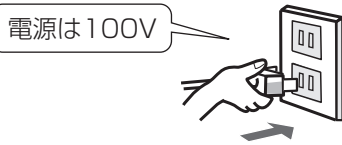

水平で丈夫な場所に設置し、差込プラグをコンセントに差し込む

- ルーバーが完全に閉じていないときは自動的に動いて閉じます。

設置場所

直射日光の当たる所から少し離す

- 変形・安全装置誤作動の原因。

テレビ・ラジオにノイズが入ったり、電波時計が正しく時刻表示しないときは、できるだけ離す

安定した平らな所で

- 毛足の長いカーペットや、ふとんなどの上では転倒する原因。

約3℃～約38℃のお部屋で使用してください

- 室温が3℃より低いときや、38℃より高いときには圧縮機の運転を停止し、除湿しません。(送風運転になります)

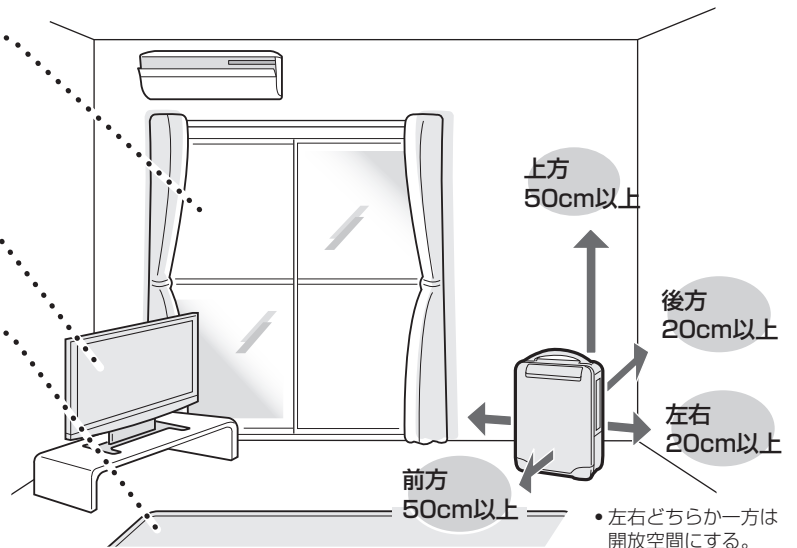
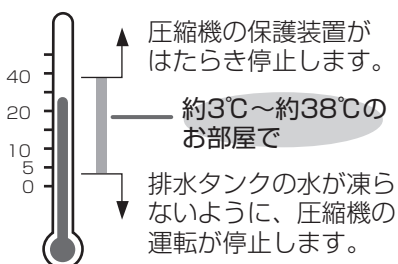

次のような場所では使用しない

- 海浜地区など、塩分の多い所。
- 温泉地区など硫化ガスの多い所。
- 機械油の多い所。
- 水蒸気や油煙の多い所。

除湿機の近くでは、フッ素樹脂やシリコンを配合した化粧品など※は使わない

- 本体内部にフッ素樹脂やシリコンが付着し、プラズマクラスターイオンが発生しなくなることがあります。
- ※ヘアケア商品(枝毛コート液・ヘアムース・ヘアトリートメントなど)・化粧品・制汗剤・静電気防止剤・防水スプレー・つや出し剤・ガラスクリーナー・化学ぞうきん・ワックスなど。

注意



畳や傷の付きやすい床、凹凸のある場所、毛足の長いじゅうたんなどの上では本体を持ち上げて移動する

【床面やじゅうたんの表面を傷付ける原因】

知っておいていただきたいこと

移動するとき

1

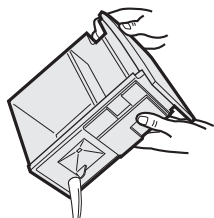

運転を停止し、排水タンクの水を抜く

- 電源コードを束ねてハンドルといっしょに持って移動してください。引きずると電源コードを傷付けます。

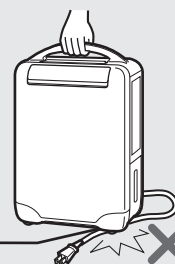

キャスター

2

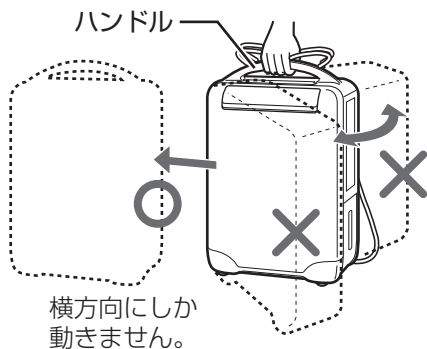

ハンドルを持って移動する

横方向にしか動きません。

霜取りについて

お部屋の温度が約19℃以下になると、本体内部に霜が付くことがあるため、自動的に霜取りをおこないます。

- 約45分間に1回(約12分程度)、圧縮機(コンプレッサー)が停止します。お部屋の温度が低いときは、1回の時間が長くなります。
- 霜取り中は圧縮機(コンプレッサー)を停止して除湿しないため、排水タンクに水がたまりにくくなります。

オートオフ機能について

切り忘れ防止のため、運転開始から12時間経過すると自動的に運転が停止します。(切タイマーランプ「4」点滅)



再運転時に冷風が出るのは約3分後

- 差込プラグを差し込んだ直後や、冷風・自動除湿・衣類乾燥・連続除湿運転の停止直後は、機械保護のため、約3分間は圧縮機(コンプレッサー)の運転をしません。その間は送風運転になり冷風は出ません。

約3分間は送風運転

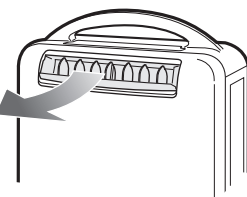

運転のしかた

運転する

1



運転「入」にする

- 差込プラグを入れた直後は、「冷風」運転・プラズマクラスターイオン「入」・スイングルーバー「切」・風量「強」で運転し、次回からは差込プラグを抜かない限り、前回設定した運転モードで運転します。
- 運転切換ボタンでお好みの運転を選んでください。

10~12 ページ

停止する

1



運転「切」にする

- ルーバーが自動的に閉じ、運転が停止します。
- 長期間使わないときは、内部乾燥運転(衣類脱臭運転)をしてください。 18 ページ

冷風運転

冷風

除湿

冷たい風がほしいとき / 連続して除湿したいとき

1



運転中に「冷風」を選ぶ

冷風運転の上手な使いかた

- リビングで1人で過ごすなど、エアコンを使うのは電気代がもったいないとき。
- キッチンなどで部分的に暑い所で涼みたいとき。
- お風呂上がりにちょっと涼みたいとき。
- 連続して除湿したいとき。
 - 畳・カーペット・押し入れ・クローゼットの乾燥に。
 - 天井や壁・窓ガラスの結露防止に。

2



「冷風」にする

- 切換つまみが「除湿」になっていると、前面吹出口から出る風は冷たくなりません。

ご注意

- お部屋全体は冷やせません。閉め切った場所で使うと室温は上がります。



注意



吹出口を衣類などでふさがない

【発熱・発火・故障の原因】

衣類乾燥運転

除湿

洗濯物を乾かしたいとき/連続して除湿したいとき

1



運転中に「衣類乾燥」を選ぶ

2



「除湿」にする

衣類乾燥運転の上手な使いかた

- 吹出口からの風が洗濯物に当たるようにしてください。
- 脱水した衣類は、しっかりとしわを伸ばして風通しよく干してください。
- 厚手のものは、風がよく当たる所に干してください。

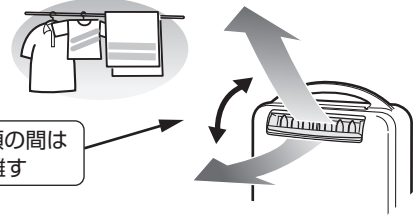

- 風量「強」のときは他の運転モードより風量を増やして効果的に衣類を乾燥します。
- 連続して除湿したいとき。
 - 畳・カーペット・押し入れ・クローゼットの乾燥に。
 - 天井や壁・窓ガラスの結露防止に。



注意



水滴が製品の上に落ちないように、よく脱水する。
【感電・漏電・故障の原因】

自動除湿運転

除湿

自動で除湿したいとき

1

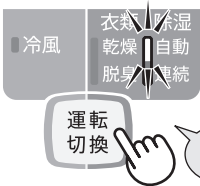

運転中に「自動除湿」を選ぶ

2



「除湿」にする

温湿度センサーにより、お部屋の温度に応じて適した湿度になるように除湿量を調節します。

お部屋の温度	適した湿度
3~26℃	60%
26~38℃	55%

お部屋の温度が低いときや高いときには、適した湿度にならないことがあります。(22ページ)

運転のしかた (つづき)

連続除湿運転

除湿

連続して除湿したいとき

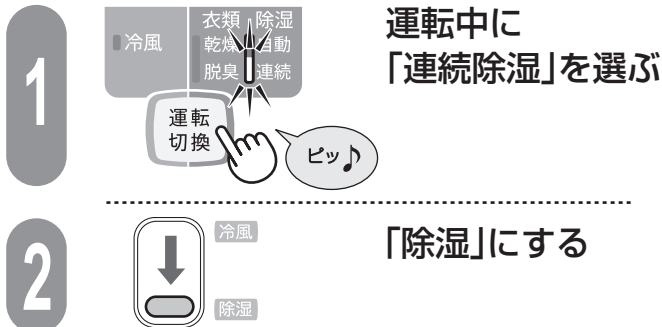

連続除湿運転の上手な使いかた

- 吹出口からの風が部屋全体に行き渡るように、壁際に置き、シングルルーバー「入」にしてください。
- 連続して除湿したいとき。
 - 畳・カーペット・押し入れ・クローゼットの乾燥に。
 - 天井や壁・窓ガラスの結露防止に。

衣類脱臭運転

送風

付着したニオイを脱臭したいとき/風だけがほしいとき

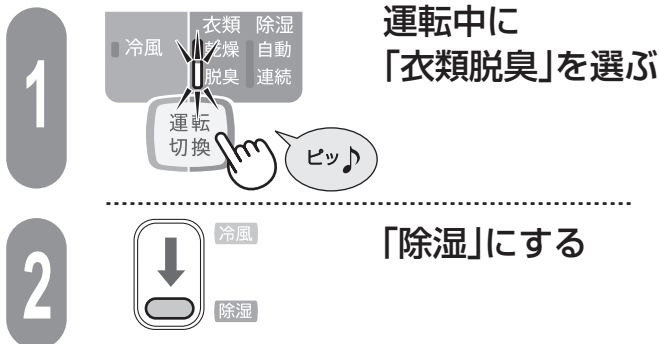

衣類脱臭運転の上手な使いかた

- 吹出口からの風が衣類に当たるようにルーバーの位置を調整してください。

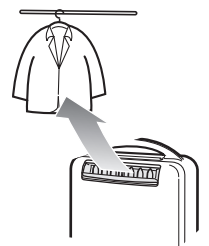

ご注意

- 付着しているニオイの種類・強さ・衣類の素材によって、ニオイの除去効果は異なります。
- 吹き出した風の当たらない部分のニオイは取れません。
- 衣類脱臭運転時は、プラズマクラスター「切」は選択できません。
- 衣類脱臭運転時は、排水タンクの水が満水でも運転できます。このとき「タンク満水ランプ(緑)」は点滅しません。

プラズマクラスター単独運転

送風

プラズマクラスターイオンだけを発生したいとき

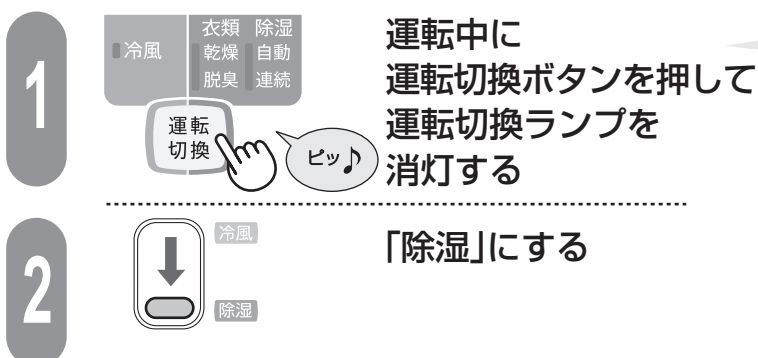

- シングルルーバー「停止」に設定している場合でもシングルルーバー「入」となります。

ご注意

- プラズマクラスター単独運転時は、プラズマクラスター「切」は選択できません。
- プラズマクラスター単独運転時は、排水タンクの水が満水でも運転できます。このとき「タンク満水ランプ(緑)」は点滅しません。

プラズマクラスターイオンの入/切

押すたびにプラズマクラスターイオンの「入」「切」をくり返します

1

運転中に

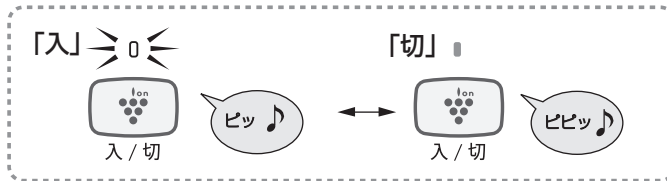

ご注意

- プラズマクラスターイオン「切」に設定していても、連続除湿運転・衣類脱臭運転・プラズマクラスター単独運転に切り換えると、自動的にプラズマクラスターイオン「入」になります。

風量切換

押すたびに「強」「弱」をくり返します

1

運転中に

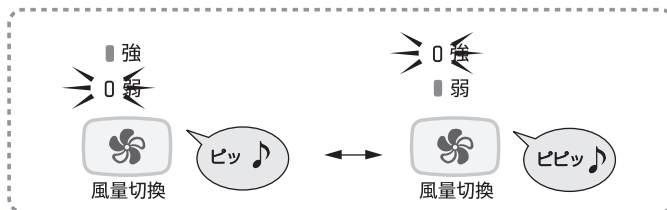

- 風量「弱」に設定していても、室温によって、自動的に風量が増えることがあります。

3 ページ

シングルルーバー

ルーバーの角度を変えたいとき

1

運転中に

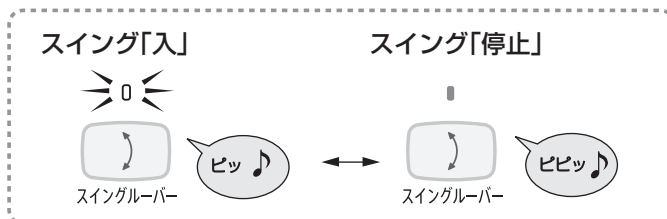

- 止めたい位置でボタンを押すと、シングルの角度が停止します。

- ルーバーは手で動かさないでください。また、ルーバーを手で動かして閉めた状態で運転しないでください。(本体表面の結露発生や故障の原因)

ルーバーの動く角度：約90°
(風の届く範囲：約120°)

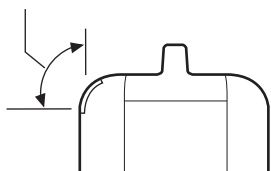

- タテルーバーは手で左右にお好みの角度に動かしてください。

タテルーバー(左)

タテルーバー(右)

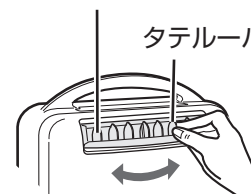

便利な機能

切タイマー

1



2

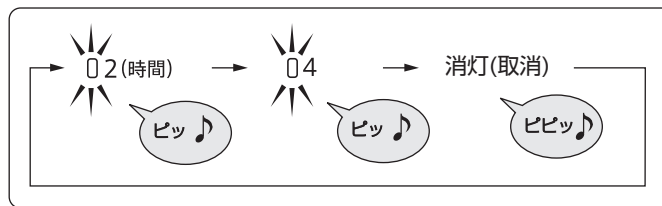

- 設定時間が経過すると、お知らせ音が「ピーッ」と鳴り運転を停止します。

ご注意

- 切タイマーランプは運転時間の経過とともに、表示が変わります。
- 切タイマー動作中に排水タンクが満水になったときは、運転は停止しますが、切タイマー時間のカウントは継続します。(排水すると続けてご使用になれます)
- 切タイマーを解除したいときは、切タイマーボタンを押して、切タイマーランプを消灯(取消)してください。
- 切り忘れ防止のため、運転開始から12時間経過すると、自動的に運転が停止します。(切タイマーランプ「4」点滅) [9 ページ](#)

お知らせ音(満水時/切タイマー終了時)を消す

夜、おやすみになるときなど、「お知らせ音」が気になる場合にお使いください

1



2



同時に3秒以上押す

- 「ピピッ」と音がして設定完了です。

お知らせ

- もう一度 **1** **2** の操作をすると「ピッ」と音がして、お知らせ音を鳴らすことができます。
- 差込プラグを抜くと設定が解除され、お知らせ音が鳴ります。

排水のしかた

排水タンクを取り出すと
タンク満水ランプが点滅
して運転が停止します



排水のしかた

排水タンクが満水(約1.8リットル)になると、
自動的に運転を停止します (満水停止装置)

- 衣類脱臭運転、プラズマクラスター単独運転時は、排水タンクの水が満水でも運転できます。このとき「タンク満水ランプ(緑)」は点滅しません。
- 排水後、排水タンクを本体に戻すと運転を再開します。



満水

点滅

1

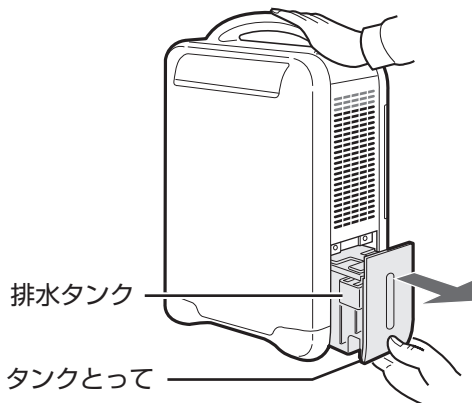

排水タンクを 取り出す

- 本体を押さえながら、まっすぐに引き出してください。
- 水をこぼさないように静かに引き出し、傾けたり落としたりしないよう、気を付けて持ち運んでください。

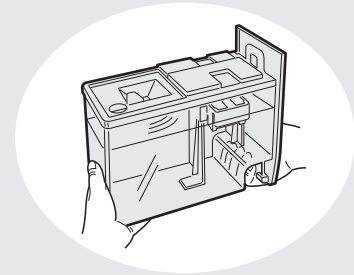

2

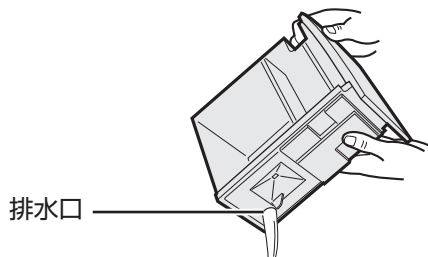

水を捨てる

3

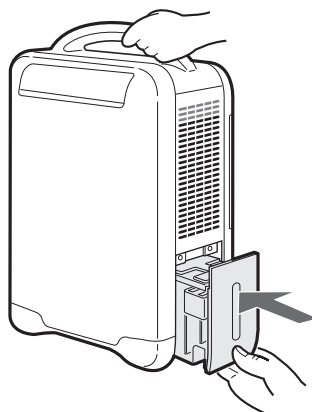

排水タンクを 本体にセット する

- 確実に押し込む。
- 乱暴に押し込まない。(故障の原因)

ご注意

- 本体を移動するときは、必ず運転を停止して、水を捨てる。
(排水タンク内の水が振動で床などにこぼれ、家財などを濡らす原因)
- 排水タンクの内側を定期的(約1週間に1回程度)に掃除してください。
(長く清掃しないとカビや雑菌が繁殖し、悪臭の原因)
- この製品から直接排水して使用することはできません。

便利な機能 / 排水のしかた

お手入れ

清潔で衛生的に長くお使い
いただくために、定期的な
お手入れをおすすめ！

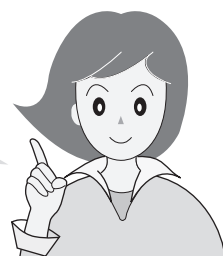

吸込口

2週間に1回

1

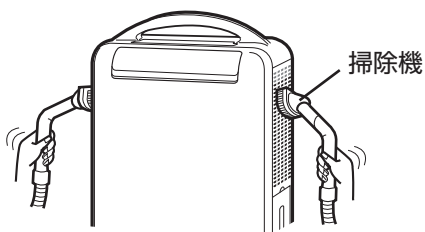

ほこりは掃除機などで吸い取る
(左右2カ所)

汚れのひどいとき

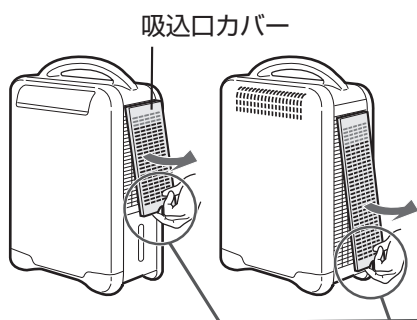

吸込口カバーを
取りはずす

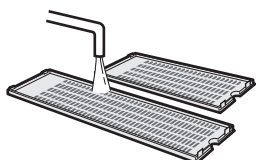
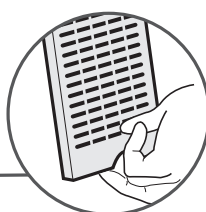

吸込口カバーの
汚れを取る

- 汚れた面を下側にする。
- 水や中性洗剤(食器用洗剤)を薄めたぬるま湯で洗い流して、日陰で十分に乾かす。

前面

背面

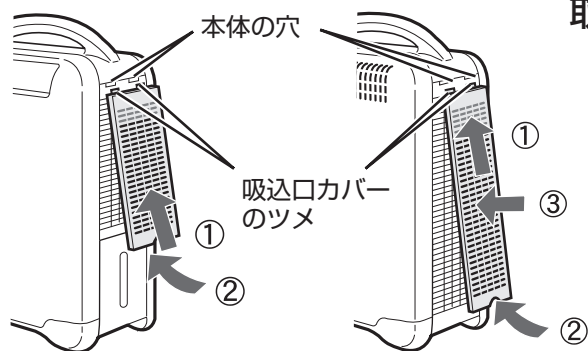

元通りに
取り付ける

- 吸込口カバーの中央部が浮く場合は、押し込む。(③)

ご注意

- 吸込口カバーの目詰まりは、除湿能力の低下の原因や、電気代の無駄にもなります。
- 吸込口カバーを付けずに運転すると、本体内部にほこりがたまり故障の原因になります。



警告



プラグを抜く

お手入れ時は必ず運転を「切」にし
差込プラグを抜く

【感電やけがの原因】

排水タンク

1週間に1回

1

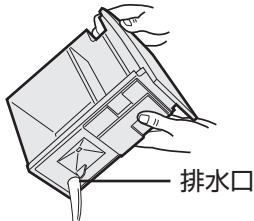

水を捨てる

2

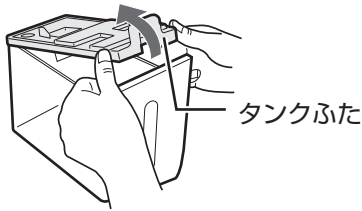

タンクふたを
取りはずす

●角から徐々にはずす。

3

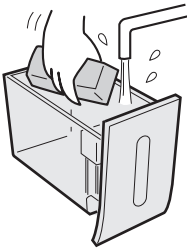

内側を洗う

- 食器洗い用のスポンジなどで洗う。
- 排水タンクの汚れがひどいときは、中性洗剤(食器用洗剤)を薄めたぬるま湯で洗う。

4

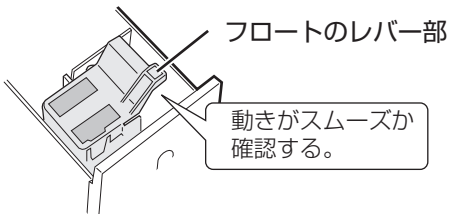

柔らかい布で
水分を拭き、
フロートの動き
を確認する

5

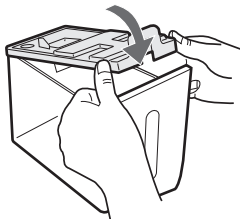

タンクふたを
取り付ける

●タンクふた外周の溝にしっかりと
はめる。(水漏れの原因)

フロートがはずれたら

フロートの軸

- ① フロートの軸を穴に入れ、
- ② 反対側の軸を穴に入れる。

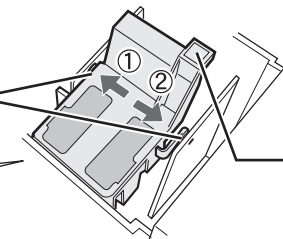

フロートのレバー部

ご注意

- フロートを傷めないよう注意してください。
- フロート内の青色の発泡スチロールは取りはずさないでください。
- フロート内の水は十分に取り除いてください。(満水停止装置が正常にはたらきません)

お手入れ (つづき)

清潔で衛生的に長く
お使いいただくため
に、定期的なお手入
れをおすすめ！

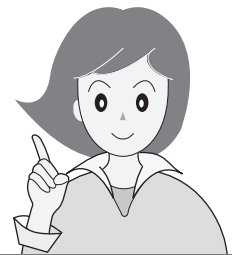

本体

1カ月に1回

1

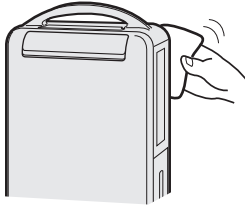

ぬるま湯(40℃以下)か
中性洗剤(食器用洗剤)
を含ませた、柔らかい
布で汚れを拭き取る

- 洗剤は必ず水洗いした布を、よく絞って拭き取る。
- 吸込口・吹出口・キャスターも汚れやすいので、忘れずにお手入れする。

ご注意

- 本体に水がかかると絶縁が悪くなったり、さびたりします。
- 化学ぞうきんをご使用の際は、その注意書に従ってください。
- 次のようなものは使わない。プラスチックを傷めます。

シンナー・ベンジン・アルコール・石油・粉石けん・みがき粉・アルカリ性洗剤・漂白剤・熱湯・酸・たわしなど

長期間使わないとき

1



内部乾燥運転
(衣類脱臭運転)
をする

内部乾燥

- 本体内部の冷却器に水滴が付いていることがあります。衣類脱臭運転(送風運転)を、約2時間してください。(切タイマーを使用すると便利です)
- 本体内部が乾燥しカビの発生を抑えることができます。

2

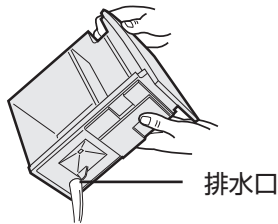

水を捨てる

(17 ページ)

- タンクふたをはずし排水タンクの水を拭き取ります。

3

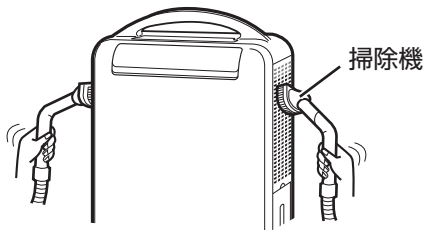

吸込口を掃除
する (16 ページ)

4

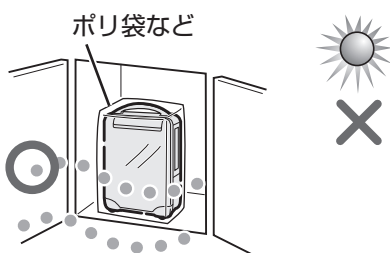

直射日光の
当たらない
湿気の少な
い所に保管
する

- お買いあげ時の箱に入れるか、ほこりよけのカバー(ポリ袋など)をかぶせて保管する。
- カバーなしで保管すると、ほこりが本体の中に入り、次に運転したときにほこりが吹き出すことがあります。

仕様

電 源		100V 50/60Hz共用	
電 源 周 波 数		50Hzの場合	60Hzの場合
定 格 除 湿 能 力 ※1		9.0L/日	10.0L/日
消費電力 ※2 (1時間当りの 電気代の目安) ※3	衣類乾燥	室温27℃	250W(約5.5円)
	衣類乾燥	室温30℃	260W(約5.7円)
	衣類脱臭		41W(約0.9円)
待 機 時 消 費 電 力		0.5W	0.5W
除 湿 可 能 面 積 の 目 安 ※4	木造	11畳(19m ²)	13畳(21m ²)
	コンクリート	23畳(38m ²)	25畳(42m ²)
高濃度プラズマクラスター7000適用床面積(目安) ※5		14畳(23m ²)	
冷 媒 フ ロ ン 類		HFC-134a	
排 水 タ ン ク 容 量		約1.8 Lで自動停止	
電 源 コ ー ド		有効長 約 1.8m	
外 形 寸 法		幅372mm×奥行235mm×高さ560mm(ハンドル部含む)	
質 量		約12.8kg	

- 本機は50Hz、60Hzいずれの地域でもご使用になれます。
転居などにより電源周波数が変わっても、部品の取り替えや、調整の必要はありません。

※1 室温27℃、相対湿度60%で維持して、24時間運転した場合の除湿量です。

(衣類乾燥・風量「強」・切替つまみ「除湿」のとき)

※2 消費電力は風量「強」のときの最大値を表示しています。

※3 電力料金目安単価22円/kwh(税込)で計算。(消費税は5%で算出)

※4 JEMA(日本電機工業会)規格に基づいた数値です。

※5 商品を壁際に置いて、プラズマクラスター単独運転・風量「強」・スィングルーバー「入」・切替つまみ「除湿」のときに部屋(温度20℃・湿度50%)の中央付近(床上から高さ約1.2m)の地点で空中に吹き出されるイオン個数が約7,000個/cm³測定できる床面積の目安です。

付属品

- 取扱説明書(保証書付) (1部)

※当商品は日本国内向けであり、日本語以外の説明書はありません。

This model is designed exclusively for Japan, with manuals in Japanese only.

保証とアフターサービス よくお読みください

修理を依頼されるときは **出張修理**

- 1 修理を依頼する前に、「こんなときは?」(22,23ページ)を調べてください。
●「よくあるご質問」(3ページ)も併せてご覧ください。
- 2 それでも異常があるときは使用をやめて、必ず差込プラグを抜いてください。
- 3 お買いあげの販売店に次のことをお知らせください。

- 品名：冷風・衣類乾燥 除湿機 ●形名：(保証書に記載の形名) ●お買いあげ日(年月日) ●故障の状態(具体的に)
- ご住所(付近の目印も合わせてお知らせください) ●お名前 ●電話番号 ●ご訪問希望日

便利メモ お客様へ… お買いあげ日・販売店名を記入されると便利です。	お買いあげ日	販売店名
	年 月 日	電話() —

保証期間中

- 修理に際しましては保証書をご提示ください。保証書の規定に従って販売店が修理させていただきます。

保証期間が過ぎているときは

- 修理すれば使用できる場合には、ご希望により有料で修理させていただきます。

修理料金のしくみ

- 修理料金は、技術料・部品代・出張料などで構成されています。

技術料	故障した製品を正常に修復するための料金です。
部品代	修理に使用した部品代金です。
出張料	製品のある場所へ技術者を派遣する場合の料金です。

保証書(一体)

- 保証期間…お買いあげの日から1年間です。ただし、次の部品のみ3年間です。

圧縮機・毛细管・冷却器・配管・放熱器(凝縮器)

保証期間中でも有料になることがありますので、保証書をよくお読みください。

補修用性能部品の保有期間

- 当社は冷風・衣類乾燥 除湿機の補修用性能部品を製品の製造打切後、8年保有しています。
- 補修用性能部品とは、その製品の機能を維持するために必要な部品です。



長期ご使用の場合は商品の点検を!

こんな症状はありませんか?

- 差込プラグ・電源コードが異常に熱い。
- 異常な音や焦げ臭いにおいがする。
- ブレーカー・ヒューズがたびたび切れる。
- コードを折り曲げると通電しなかったりする。
- ボタンを押しても運転しないときがある。
- 本体(排水タンク)から水が漏れる。
- 本体が変形している。
- 自動的に切れるはずなのに切れないときがある。
- モーターの回転が止まったり、遅かったり、不規則なときがある。
- いつもと違って温度が異常に高くなる。
- その他の異常や故障がある。

ご使用中止

故障や事故の防止のため、運転を停止し、差込プラグをコンセントから抜き、必ず販売店に点検をご依頼ください。なお、点検・修理に要する費用は、販売店にご相談ください。

- 左記症状がなくても、お買いあげ後5年程度たちましたら、安全のためや能力低下を防ぐため、点検をおすすめします。点検費用については販売店にご相談ください。

冷媒に関するご注意



この家庭用除湿機にはCO₂(温暖化ガス)236kgに相当するフロン類(HFC-134a)が封入されています。地球温暖化防止のため、修理・廃棄等に当たっては、冷媒フロン類の適切な処理が必要です。お住まいの地域の方法に従い廃棄してください。フロン類に関するお問い合わせは、お客様ご相談窓口までお願いします。

お客様ご相談窓口のご案内

修理・使いかた・お手入れ・お買い物などのご相談・ご依頼、および万一、製品による事故が発生した場合は、お買いあげの販売店、または下記窓口にお問い合わせください。
 ファクシミリ送信される場合は、製品の形名やお問い合わせ内容のご記入をお願いいたします。

※弊社では、確実なお客様対応のため、フリーダイヤル・ナビダイヤルサービスをご利用のお客様に「発信者番号通知」をお願いしています。発信者番号を非通知に設定されている場合は、番号の最初に「186」をつけておかけください。



メールでのお問い合わせなど【シャープサポートページ】

<http://www.sharp.co.jp/support/>

■よくあるご質問などもパソコンから検索できます。



使用方法のご相談など【お客様相談センター】おかけ間違いのないようご注意ください。

受付時間 (年末年始を除く) ●月曜～土曜: 9:00～18:00 ●日曜・祝日: 9:00～17:00

固定電話、PHSからは、フリーダイヤル

0120 - 078 - 178

携帯電話からは、ナビダイヤル

0570 - 550 - 449

■フリーダイヤル・ナビダイヤルがご利用いただけない場合は…

電話	FAX
06 - 6792 - 1582	06 - 6792 - 5993
〒581-8585 大阪府八尾市北亀井町3-1-72	



修理のご相談など【修理相談センター】おかけ間違いのないようご注意ください。

受付時間 (年末年始を除く) ●月曜～土曜: 9:00～20:00 ●日曜・祝日: 9:00～17:00

固定電話、PHSからは、フリーダイヤル

0120 - 02 - 4649

携帯電話からは、ナビダイヤル

0570 - 550 - 447

■フリーダイヤル・ナビダイヤルがご利用いただけない場合は…

	電話	FAX
東日本地区	043 - 299 - 3863	043 - 299 - 3865
西日本地区	06 - 6792 - 5511	06 - 6792 - 3221

持込修理および部品購入のご相談は、下記地区別窓口(サービスセンター/テクニカルセンター)でも承っております。

受付時間 (祝日など弊社休日を除く) ●月曜～土曜: 9:00～17:40 ただし、沖縄地区は月曜～金曜: 9:00～17:40

北海道	●札幌 011-641-4685 〒063-0801 札幌市西区二十四軒1条7-3-17	中部	●静岡 054-344-5781 〒424-0067 静岡市清水区鳥坂1170-1	近畿	●大阪 06-6794-5611 〒547-8510 大阪市平野区加美南3-7-19
	●仙台 022-288-9142 〒984-0002 仙台市若林区卸町東3-1-27		●名古屋 052-332-2623 〒454-0011 名古屋市中川区山王3-5-5		●広島 082-874-8149 〒731-0113 広島市安佐南区西原2-13-4
東北	●宇都宮 028-637-1179 〒320-0833 宇都宮市不動前4-2-41	近畿	●金沢 076-249-2434 〒921-8801 野々市市御経塚4-103	四国	●高松 087-823-4901 〒760-0065 高松市朝日町6-2-8
	●東京 03-5855-0432 〒114-0012 北区田端新町2-2-12		●京都 075-672-2378 〒601-8102 京都市南区上烏羽菅町48		●福岡 092-572-4652 〒812-0881 福岡市博多区井相田2-12-1
関東	●横浜 045-753-4647 〒235-0036 横浜市磯子区中原1-2-23	近畿	●阪神 06-6422-0455 〒661-0981 尼崎市猪名寺3-2-10	九州	●那覇 098-861-0866 〒900-0002 那覇市曙2-10-1



●お電話は番号をよくお確かめのうえ、お間違いのないようおかけください。
 ●所在地・電話番号・受付時間などについては、変更になることがあります。(2013.09)

こんなときは？

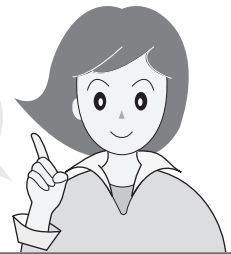
修理依頼やお問い合わせの前に、もう一度お調べください。



こんなとき	お調べください	参照ページ																					
冷えない 部屋が暑くなる	<ul style="list-style-type: none"> ●冷風・衣類乾燥・自動除湿・連続除湿運転をしているときは、前面吹出口や背面吹出口から暖かい風を出すため、お部屋を閉め切ったまま長時間運転すると、お部屋の温度が上がります。 	—																					
除湿しない 除湿量が少ない (排水タンクに水がたまらない)	<ul style="list-style-type: none"> ●除湿量はお部屋の温度や湿度によって変わります。一般的に、室温が低かったり、湿度が低い場合は除湿量が少なくなります。 ●自動除湿運転時は、温度や湿度が低いときに送風運転するため除湿しません。 ●室温が3℃より低いときは排水タンクの水が凍らないように、送風運転に変わり、除湿しません。 ●室温が高いときは、保護装置がはたらき、送風運転に変わり、除湿しません。 (室温約38℃以上。なお湿度が高い場合は38℃以下でもはたらきます) ●室温が19℃より低くなると、自動的に霜取りをおこなうため、一時的に送風運転に変わります。そのため水がたまりにくいことがあります。 ●衣類脱臭運転になっていませんか？ ⇒冷風・衣類乾燥・自動除湿・連続除湿運転をしてください。 ●吸込口カバーが汚れていませんか？ ⇒掃除してください。 ●吹出口や吸込口がふさがっていませんか？ ⇒ふさいでいるものを取り除いてください。 	—																					
運転中	<p style="text-align: center;">衣類乾燥運転・風量「強」のとき</p> <p style="text-align: center;">湿度60%の場合</p> <table border="1"> <caption>湿度60%の場合の除湿量</caption> <thead> <tr> <th>部屋の温度 (°C)</th> <th>60Hz (L/日)</th> <th>50Hz (L/日)</th> </tr> </thead> <tbody> <tr><td>5</td><td>1.5</td><td>1.0</td></tr> <tr><td>10</td><td>2.5</td><td>1.8</td></tr> <tr><td>15</td><td>4.0</td><td>2.8</td></tr> <tr><td>20</td><td>6.0</td><td>4.5</td></tr> <tr><td>25</td><td>8.5</td><td>7.0</td></tr> <tr><td>30</td><td>11.5</td><td>10.0</td></tr> </tbody> </table>	部屋の温度 (°C)	60Hz (L/日)	50Hz (L/日)	5	1.5	1.0	10	2.5	1.8	15	4.0	2.8	20	6.0	4.5	25	8.5	7.0	30	11.5	10.0	—
	部屋の温度 (°C)	60Hz (L/日)	50Hz (L/日)																				
5	1.5	1.0																					
10	2.5	1.8																					
15	4.0	2.8																					
20	6.0	4.5																					
25	8.5	7.0																					
30	11.5	10.0																					
水が漏れる	<ul style="list-style-type: none"> ●本体を傾けたり、倒したり、落としたりしていませんか？ ⇒振動のない、安定した水平な場所で使用してください。 	—																					
湿度が下がらない	<ul style="list-style-type: none"> ●お部屋が広くありませんか。 ●窓や出入口の開閉が多くありませんか。 ●石油ストーブなど、水蒸気の出るものを使っていませんか。 	—																					
洗濯物が乾きにくい	<ul style="list-style-type: none"> ●切換つまみが「冷風」になっていませんか。 ⇒衣類乾燥運転に設定し、切換つまみを「除湿」にしてください。 	11																					
音	<ul style="list-style-type: none"> ●「ジー」…圧縮機(コンプレッサー)の運転音です。 ●「シュルシュル」「ゴーゴー」…冷媒(冷却液)の循環する音です。 	3 3																					
	音が大きい	<ul style="list-style-type: none"> ●室温が低いときに運転を始めると、数秒間音が大きくなる場合があります。(温度条件により時間は変わります) ●除湿機ががたついていませんか？ ●床が不安定ではありませんか。 ⇒振動のない、安定した水平な場所で使用してください。 ●吸込口カバーが目詰まりしていませんか。 ⇒掃除してください。 	— — 16																				

こんなとき	お調べください	参照ページ
運転が停止する タンク満水ランプが点滅  切タイマーランプ「4」が点滅  タンク満水ランプと切タイマーランプ「4」が点滅 他のランプが点滅	<ul style="list-style-type: none"> ● 差込プラグがはずれていませんか? ⇒ 差込プラグをコンセントに差し込んでください。 ● 停電ではありませんか? ⇒ 停電の復帰を待ってください。 	— —
	<ul style="list-style-type: none"> ● 排水タンクが正しく入っていますか? ⇒ 正しく入れてください。 ● 排水タンクが満水になっていませんか? ⇒ 排水してください。 ● フロートは正しくはまっていますか? ⇒ 正しく取り付けてください。 	— 15 17
	<ul style="list-style-type: none"> ● オートオフ機能がはたらき、運転が停止しました。(解除はできません) ⇒ 運転入/切ボタンを押して、ランプの点滅を消し、再度運転してください。 	9
	<ul style="list-style-type: none"> ● 排水タンクが満水になってオートオフ機能がはたらき運転が停止しました。 ⇒ 排水タンクの水を排水し運転入/切ボタンを押して、ランプの点滅を消し、再度運転してください。 	9,15
	<ul style="list-style-type: none"> ● 故障です。 ⇒ お買いあげの販売店、またはもよりのお客様ご相談窓口にご相談ください。 	—
冷風が出ない 左半分からしか風が出ない (切換つまみ「冷風」時) 吹き出しの風が冷たい部分と暖かい部分に分かれている (切換つまみ「除湿」時)	<ul style="list-style-type: none"> ● 冷風・衣類乾燥・自動除湿・連続除湿運転の停止直後や、差込プラグを差し込んだ直後は、圧縮機(コンプレッサー)保護のため、約3分間は冷風が出ません。 ● 冷風運転になっていますか? ● 切換つまみが「除湿」になっていませんか? 「除湿」になっていると吹出口からは冷たい風と暖かい風が出てきます。 ⇒ 冷風運転に設定し、切換つまみを「冷風」にしてください。 	9 10 10
	<ul style="list-style-type: none"> ● 冷風運転(切換つまみ「冷風」側)のときは、左側半分からしか風が出ません。 	3
	<ul style="list-style-type: none"> ● 冷風・衣類乾燥・自動除湿・連続除湿運転をしているときは、機能を効率よくお使いいただくため、本体の構造上、吹き出す風は冷たい部分と暖かい部分に分かれています。 	3

運転しない

風

このたびはごめい

お問い合わせ先

お問い合わせの前にもう一度「よくあるご質問」(3ページ)
「こんなときは?」(22,23ページ)をご確認ください。



メールでのお問い合わせなど
【シャープサポートページ】

シャープ お問い合わせ

検索

<http://www.sharp.co.jp/support/>



使用方法のご相談など
【お客様相談センター】

固定電話、PHSからは、フリーダイヤル

 0120-078-178

携帯電話からは、ナビダイヤル

 0570-550-449



修理のご相談など
【修理相談センター】

固定電話、PHSからは、フリーダイヤル

 0120-02-4649

携帯電話からは、ナビダイヤル

 0570-550-447

※非通知設定の電話は、最初に「186」をつけておかけください。詳しくは、取扱説明書21ページをご覧ください。

シャープ株式会社

本社 〒545-8522 大阪市阿倍野区長池町22番22号
健康・環境システム事業本部 〒581-8585 大阪府八尾市北亀井町3丁目1番72号