

ユニット(プラズマクラスターイオン発生ユニット) <6カ月に1回を目安に>

高濃度のプラズマクラスターイオンを安定して放出するために、定期的にお手入れしてください。

はずしかた

1 リモコン操作で、気流パネルを開く

リモコンのカバーを開け
停止中に「上下風向」を3秒間、長押しする。

2 気流パネルが停止してから、電源プラグを抜く

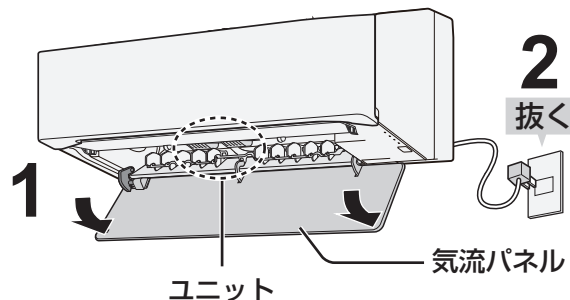

3 ロックレバーの先端を押しながら、下側に倒す

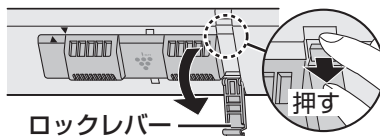

4 ユニッを持って右にずらし、印(▲と▼)を合わせる

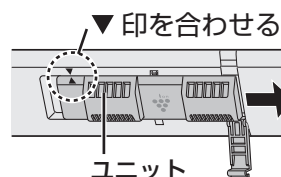

●落下のおそれがあるので、しっかりとユニットを持って、おこなってください。

5 ユニッをはずす

●取り付けは、はずすときと逆の手順でおこなう。

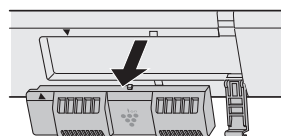

お手入れのしかた ユニッの脱着のしかたは、上記を参照ください。

ユニッの電極部(針の先端部)に付いたホコリや付着物をエアコン本体に付属のユニッ清掃ブラシ、または市販の綿棒でやさしく取り除く。

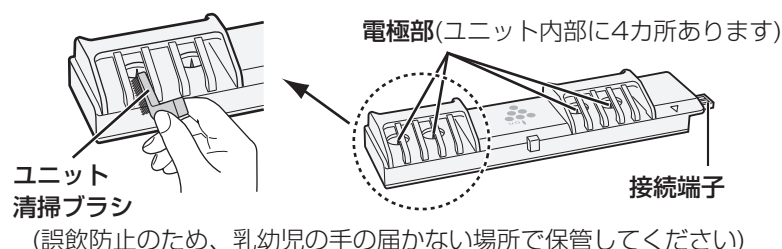
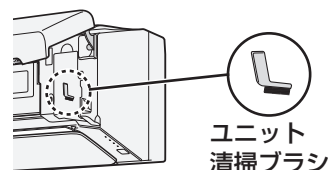

ご注意

- 電極部が変形しないように注意してください。
- 接続端子には触れないでください。
- 汚れが落ちにくい場合は、市販の綿棒を少し水で湿らせてから、お手入れしてください。

プラズマクラスターイオン発生ユニッの交換

交換サイン

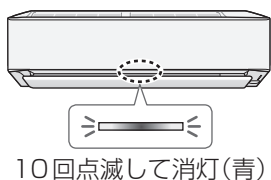

運転開始時にプラズマクラスターランプ(青)が10回点滅後、消灯したときは、ユニッを交換してください。(交換用ユニッは別売品です)

■ユニッ交換の目安(約17,500時間)

1日5時間 使用で	1日8時間 使用で	1日24時間 使用で
約10年	約6年	約2年

交換時は、交換用ユニッと同梱の説明書を必ずお読みください。
ユニッの脱着のしかたは、上記を参照してください。

- 約19,000時間を超えると、運転開始時にプラズマクラスターランプが約1分間点滅して、プラズマクラスターイオン発生停止をお知らせし、消灯します。