

左右風向ルーバー・吹出口 <汚れが気になったら>

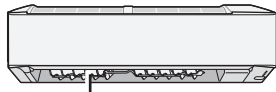

左右風向ルーバー

ルーバーをはずして、柔らかい布で、軽くから拭きする

汚れがひどいときは、薄めた中性洗剤を使用し、
柔らかいスポンジや布で軽く拭くように水洗いしてください。
水洗い後は、日陰でよく乾かしてください。
(内部に水が入ると、故障の原因)

はずしかた

1 リモコン操作で、気流パネルを開く

リモコンのカバーを開け
停止中に **上下風向** を3秒間、長押しする。

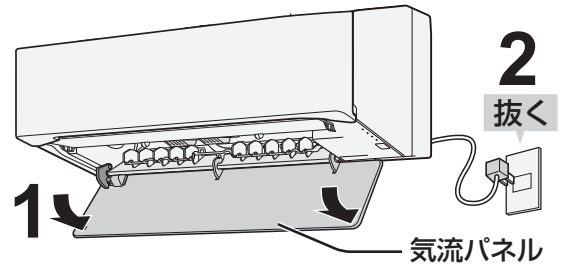

2 気流パネルが停止してから、 電源プラグを抜く

3 レバー (灰色)をつまみながら、 ななめ下に引いて 気流パネルを取りはずす

- 取りはずすときは、落下防止のため
気流パネルを持ってください。

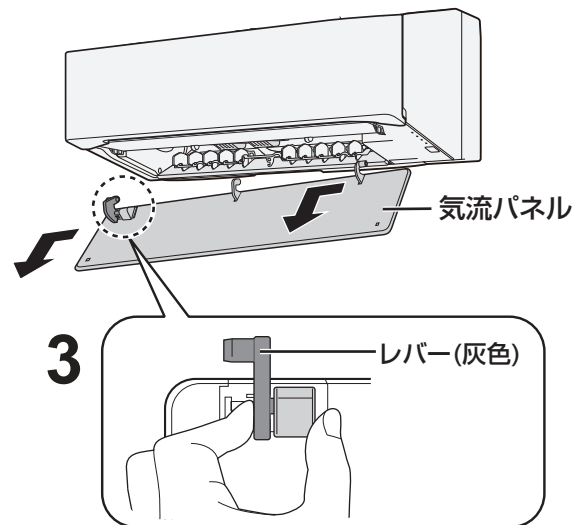

4 左右風向ルーバーを取りはずす

- ロック部を内側に押しながら引き抜く。
- 電源プラグを抜かずに取りはずすと「ピピピッ」と音がします。

- 落下の恐れがあるので、しっかりと持って
取りはずしてください。

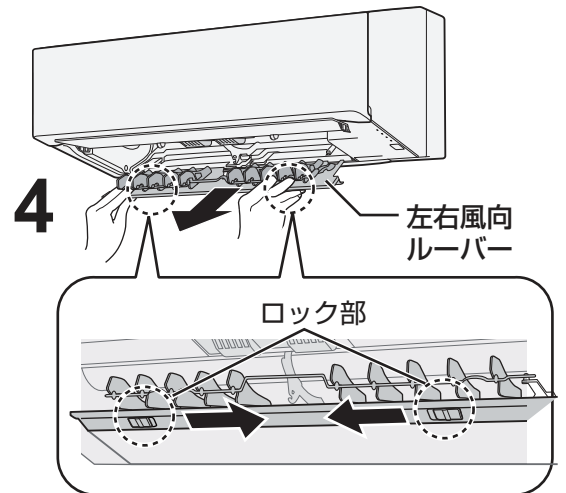

5 吹出口のお手入れをする

柔らかい布で、軽くから拭きをする

- 汚れがひどいときは、水またはぬるま湯を含ませた
布をよく絞って拭いてください。
(内部に水が入ると、故障の原因)

ご注意

- ファンには触れないで
ください。
(破損・故障の原因)

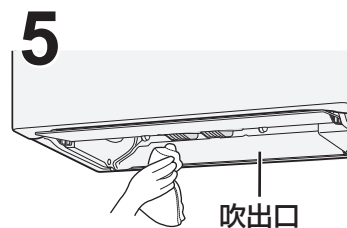
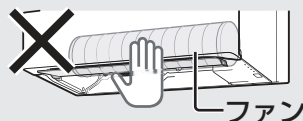

付けかた

1 左右風向ルーバーを取り付ける

- 両端を沿わせて「カチッ」と音がするまで差し込む。

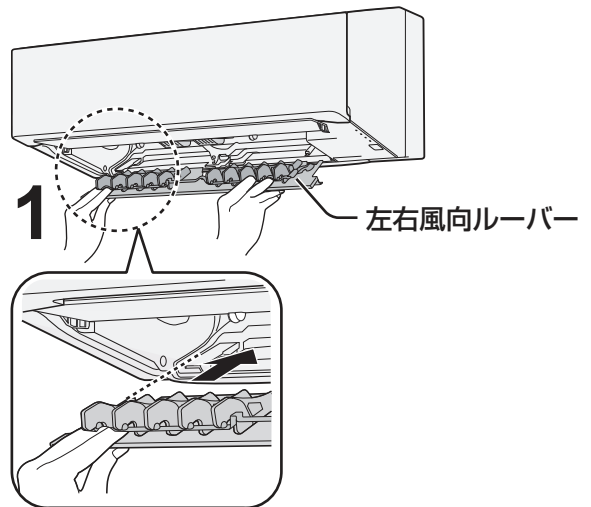

2 気流パネル右の軸を本体の穴に差し込む

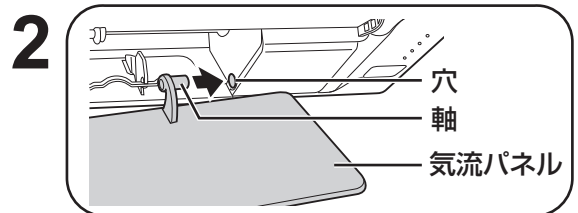

3 レバー (灰色)をつまみながら、気流パネル中央の軸を本体の軸受けにはめる

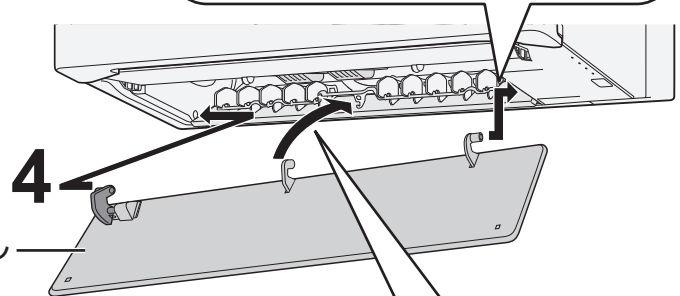

4 レバー (灰色)の軸を本体の穴に合わせてはめる

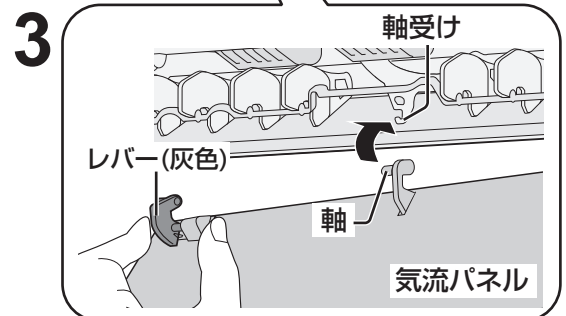
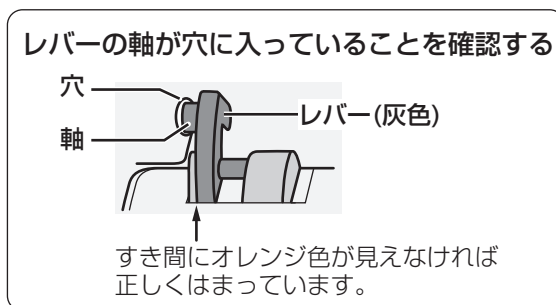

5 電源プラグを差し込む

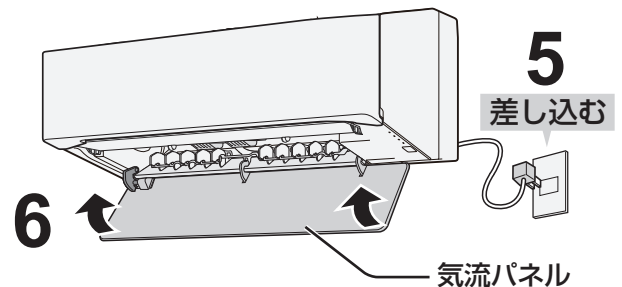

6 リモコン操作で、気流パネルを閉じる

リモコンのカバーを開け

上下風向 を3秒間、長押しする。

- 停止ボタンでも閉じることができます。

次の場合は電源プラグを抜いて、下記を確認してください。

- 「ピピピッ」と音がしたとき
左右風向ルーバーが正しく取り付けられているか。
- 気流パネルが閉じないとき
気流パネルが正しく取り付けられているか。