

ルームエアコン 家庭用

形名

室内ユニット

室外ユニット

エイワイ エヌ エス シー

エイユー エヌ エスシーワイ

AY-N22SC

AU-N22SCY

AY-N25SC

AU-N25SCY

AY-N28SC

AU-N28SCY

AY-N45SC

AU-N45SCY

取扱説明書

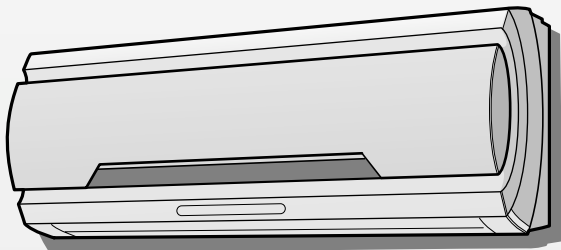

お買いあげいただき、まことにありがとうございました。この取扱説明書をよくお読みのうえ、正しくお使いください。

ご使用前に「安全上のご注意」を必ずお読みください。

この取扱説明書は、保証書、工事説明書とともに、いつでも見ることができる所に必ず保存してください。

みんなで家電リサイクル、つくりよう循環型社会

もくじ

ページ

特長	2
お守りください	3

安全上のご注意	4
安全使用に関する重要な内容です。	

各部のなまえ	8
● 室内ユニット・室外ユニット	8
● 本体表示部	9
● 本体表示を消したいとき	9
● リモコン	10
運転前の準備	11
● 集じんフィルターを付ける	11
● リモコンに電池を入れる	12
● 現在時刻を合わせる	13
上手にお使いいただくために	14
● お知らせボタンについて	14

自動・暖房・冷房・除湿運転	16
温度・風量・風向を変える	18
プラスマクラスター運転	20
● 併用運転	20
● 単独運転	20

内部清浄運転	22
タイマー予約	23
● 安眠簡単切タイマー	23
● 入タイマー・切タイマー	24
● タイマーの組み合わせ	25
便利な運転	26
● 静音運転	26
● 衣類乾燥運転	26

知っておいていただきたいこと	28
お手入れ (本体の掃除)	30
● オープンパネル・ルーバーユニットのはずしかた/付けかた	30
● フィルターの掃除・交換	32
保証とアフターサービス	34
● お客様ご相談窓口のご案内	35
こんなときは	36
● 応急運転	36
● パワー切換	36
● センサー感度調節	36
故障かな?	37
仕様	40
別売品	40

必ずお読みください

ご使用前の前に

使いかた

便利な使いかた

お手入れなど

特長

クラスターイオンを放出し、清潔 & リフレッシュ

プラズマクラスター

P_o 空清運転 (クリーン運転)

20ページ

クラスターイオンが、空気中の浮遊「カビ菌」をやっつけ、
におい成分やNO(たばこの煙など)を分解・脱臭します。

(財団法人 石川県予防医学協会 気中浮遊菌試験より)

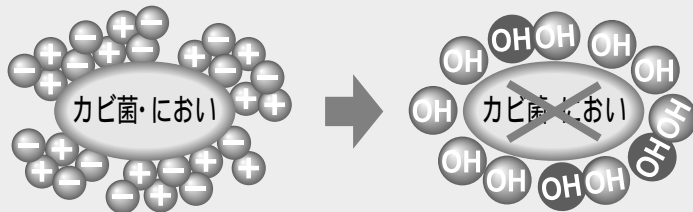

プラズマクラスター 自動運転 20ページ

お部屋の空気の汚れ
に応じて自動的に、
汚れているときは
P_o 空清運転、きれ
いになるとリフレッ
シュ運転をします。

リフレッシュ運転

20ページ

マイナスのクラスターイオンの割合を上げ、
イオンのバランスを整えて、リフレッシュ効果のある運転を
します。

内部清浄運転

22ページ

室内ユニット内部のカビを発生しにくくします。

(クラスターイオンについて)

29ページ

お手入れ簡単

取りはずし可能な
ルーバーユニット

31ページ

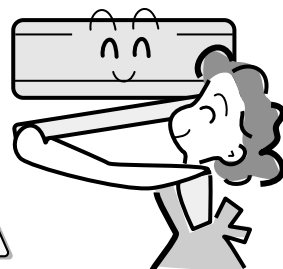

お守りください

エネルギー消費効率(COP)

2004年

省エネ基準値クリア

お部屋の空気の汚れを見張る

ニオイセンサー搭載

オゾン層を破壊しない

HFC冷媒 (R410A) 採用

冷房開始時の風のおいを
やわらげる

吹き出し

1分遅延スタート

(風量自動時)

オープンパネル **30ページ**

水洗いする場合は、強くこすらないでください。

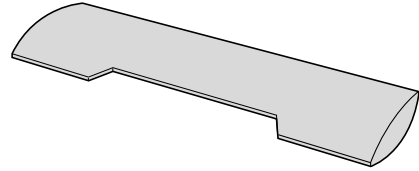

ルーバーユニット **30ページ**

直接水をかけて洗ったり、分解したりしないで
ください。

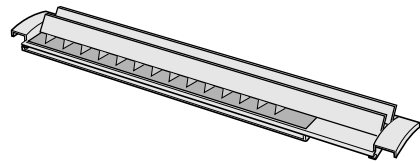

フィルターには水洗いできるものと、できないもの
がありますので、お手入れ時にご注意ください。



エアフィルター **32ページ**

(水洗いできます)

- 集じんフィルターを
はずしてから、掃除
機で汚れを吸い取っ
てください。
- 汚れがひどいときは
水洗いし、日陰でよ
く乾かしてください。

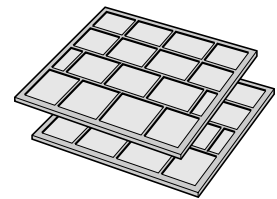

集じんフィルター **32ページ**

(水洗いできません)

使い捨てタイプで、洗
うと使用できなくな
ります。

(灰色)

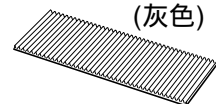

交換の目安 | 約3～6カ月

- お買いあげの販売店などにてご購入ください。

必ず
お読み
ください

特長・お守りください

安全上のご注意

この取扱説明書および商品には、安全にお使いいただくためにいろいろな表示をしています。

その表示を無視して、誤った取り扱いをすることによって生じる内容を、次のように区分しています。

内容をよく理解してから本文をお読みになり、記載事項をお守りください。

警告

人が死亡または重傷を負うおそれがある内容を示しています。

注意

人がけがをしたり財産に損害を受けるおそれがある内容を示しています。

図記号の意味

 してはいけないことを表しています。

 ぬらしてはいけないことを表しています。

 ぬれた手で触れてはいけないことを表しています。

 しなければならぬことを表しています。

 必ず電源プラグをコンセントから抜くことを表しています。

 必ずアースをすることを表しています。

警告

● 電源プラグでの停止はしない

感電や火災の原因になります。

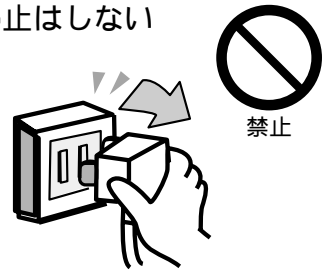

● 電源コードは途中で接続したり、延長コードの使用・他の電気器具とのタコ足配線をしてはいけない

感電や火災の原因になります。



● 電源コードは結束バンドや針金などで束ねたり、引っ張ったり重いものをのせたり、加熱・加工しない

電源コードが破損する原因になります。傷んだまま使用すると、感電や火災の原因になります。



● 空気の吸込口・吹出口に棒や指を入れない

内部でファンが高速で回転していますのでケガの原因になります。



● 長時間お肌に冷風を当てたり冷やしすぎない

体調悪化・健康障害の原因になります。



●ご自分でのエアコンの修理や移設はしない

不備があると感電や火災の原因になります。



禁止

●HFC冷媒(R410A)以外の冷媒は絶対に使用しない

故障や、破裂などの重大事故になります。



禁止

●異常時(こげ臭いなど)は、運転を停止して電源プラグを抜く

異常のまま運転を続けると、故障や感電・火災の原因になります。

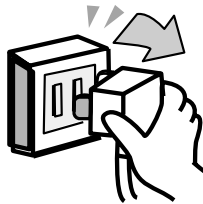

プラグを抜く

●電源プラグにほこりが付着していないか確認し、がたつきのないように刃の根元までしっかりと差し込む

ほこりが付着したり、接続が不完全な場合は、感電や火災の原因になります。

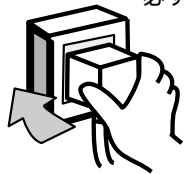

必ず実施

●エアコンが冷えない、暖まらない場合は、冷媒の漏れが原因のひとつとして考えられますので、お買いあげの販売店にご相談ください。冷媒の追加を伴う修理の場合は、修理の内容をサービスマンに確認してください。

エアコンに使用されている冷媒は安全です。冷媒は通常漏れることはありませんが、万一、冷媒が室内に漏れ、ファンヒーター、ストーブ、コンロなどの火気に触れると有害な生成物が発生する原因になります。



必ず実施

⚠ 注意

●食品、動植物、精密機器、美術品の保存など、特殊用途には使用しない

このエアコンは一般家庭用です。他の目的に使用すると品質低下などの原因になることがあります。

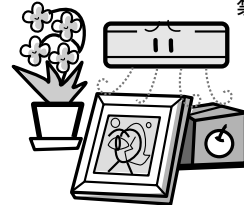

禁止

●エアフィルターをはずした状態で室内ユニットの金属部に触らない

ケガの原因になることがあります。

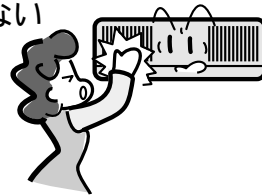

禁止

●エアコンの風が直接当たる所に動植物を置かない

動植物に悪影響をおよぼす原因になることがあります。

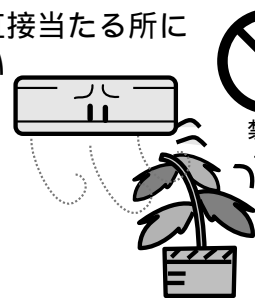

禁止

●お手入れのときは、不安定な台に乗らない

転倒など、ケガの原因になることがあります。

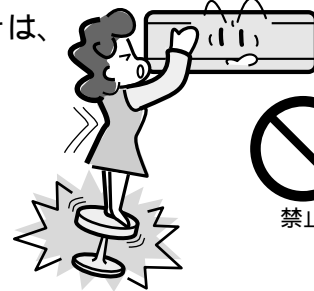

禁止

●室内ユニットの下に、他の電気製品や家財などを置かない

水滴が滴下する場合があります。汚損・故障の原因になることがあります。

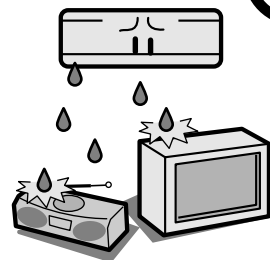

禁止

安全上のご注意

⚠ 注意

- エアコンの風が直接当たる所に
燃焼器具を置かない

燃焼器具の
不完全燃焼
の原因にな
ることがあ
ります。

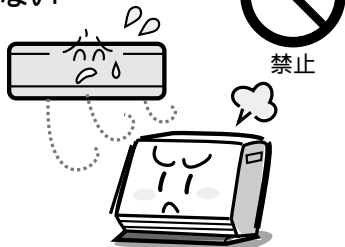

- 室外ユニットの
上に乗ったり
物を乗せない

落下・転倒など
ケガの原因にな
ることがありま
す。



- 痛んだままの据え付け台
などを使用しない

ユニットの落下
につながりケガ
の原因になるこ
とがあります。

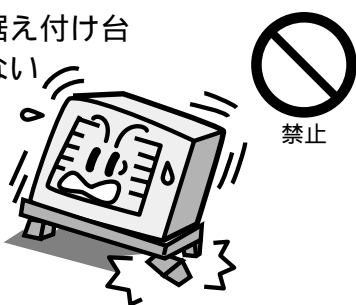

- 電源プラグはコードを
引っ張って抜かない

芯線の一部が断線
して発熱・発火の
原因になること
があります。

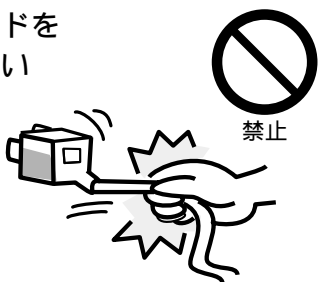

- エアコンを直接水洗いしたり、
花瓶など、水の入った容器を
乗せない
また、市販の洗剤
を使用しない

漏電による感電・発火
や故障、水漏れの原因
になることがあります。



- ぬれた手でボタンの操作や
電源プラグの抜き差しはしない

感電の原因
になること
があります。



- 燃焼器具と一緒に運転するとき
はこまめに換気
をする

換気が不十分な
場合は酸素不足
の原因になるこ
とがあります。



- エアフィルター、オープン
パネルを水洗いした後は、
よく乾かす

水気が残っていると、
感電の原因になるこ
とがあります。



- エアフィルターはこまめに
掃除をする

能力低下や水漏れの原因になります。



- 電源は定格電圧で、
エアコン専用の回路を使う

故障・火災などの原因になります。



- 長期間ご使用にならない場合は
安全のため電源プラグを
コンセントから抜く

ほこりがたまって発熱・発火の原因に
なることがあります。



- 掃除のときは必ず運転を停止し
電源プラグを抜く

内部でファンが高速で回転しています
ので、ケガの原因になることがあります。



据え付けについて

警告

- 据え付けは、お買いあげの販売店または専門業者に依頼する



必ず実施

ご自分で据え付け工事をされ不備があると、水漏れや感電・火災の原因になります。

注意

- 可燃性ガスの漏れるおそれのある場所へは設置しない
万が一ガスが漏れてユニットの周囲に溜まると、発火の原因になることがあります。



禁止

- 設置場所によっては漏電ブレーカーの取り付けが必要



必ず実施

漏電ブレーカーが取り付けられていないと、感電の原因になることがあります。

- ドレンホースは確実に排水するように配管する



必ず実施

不確実な場合は屋内に浸水し、家財などをぬらす原因になることがあります。

- アースをする



アース線接続

アース線は、ガス管、水道管、避雷針、電話のアース線に接続しないでください。アースが不完全な場合は、感電の原因になることがあります。

据付場所

次の所への設置はさけてください。

- 海浜地区など塩分の多い所。
- 温泉地など硫化ガスの多い所。
- 機械油の多い所。
- 水蒸気や油煙の多い所。
- 積雪により室外機がふさがれてしまう所。
エアコンからの排水は、水はけのよい所にしてください。

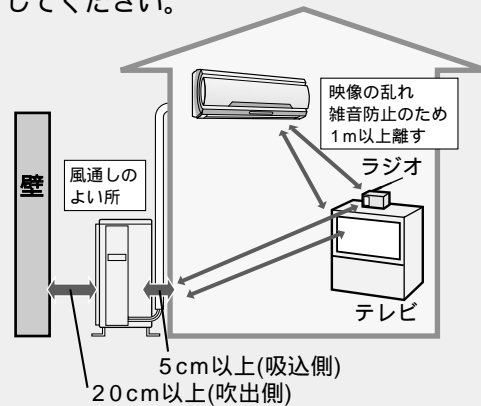

1 m以上離しても雑音が入る場合は、ラジオ、テレビなどを雑音の入らない場所まで離してください。据付場所に余裕があれば、効率の良い運転のために、できるだけ広いスペースをお取りください。

電気工事

- 電源は定格電圧でエアコン専用の回路をご使用ください。

騒音にご配慮を

次のような所をお選びください。

- エアコンの重量に十分に耐え、運転音や振動が大きく伝わらない所。
- 室外ユニットの吹出口からの風や、運転音が隣家の迷惑にならない所。
- 室外ユニットの吹出口近くには物を置かないでください。機能低下や騒音増大の原因になります。
- 使用中に異常な音がする場合は、お買いあげの販売店にご相談ください。

移設

エアコンを取りはずしたり再据え付けをする場合は、冷媒の回収など専門の技術が必要です。お買いあげの販売店(または、お客様ご相談窓口 [35ページ](#))にご相談ください。なお、この場合は移設に必要な実費をいただくことになります。

必ず
お読み
ください

安全上のご注意

各部のなまえ

室内ユニット

内は主な説明のページを示しています。

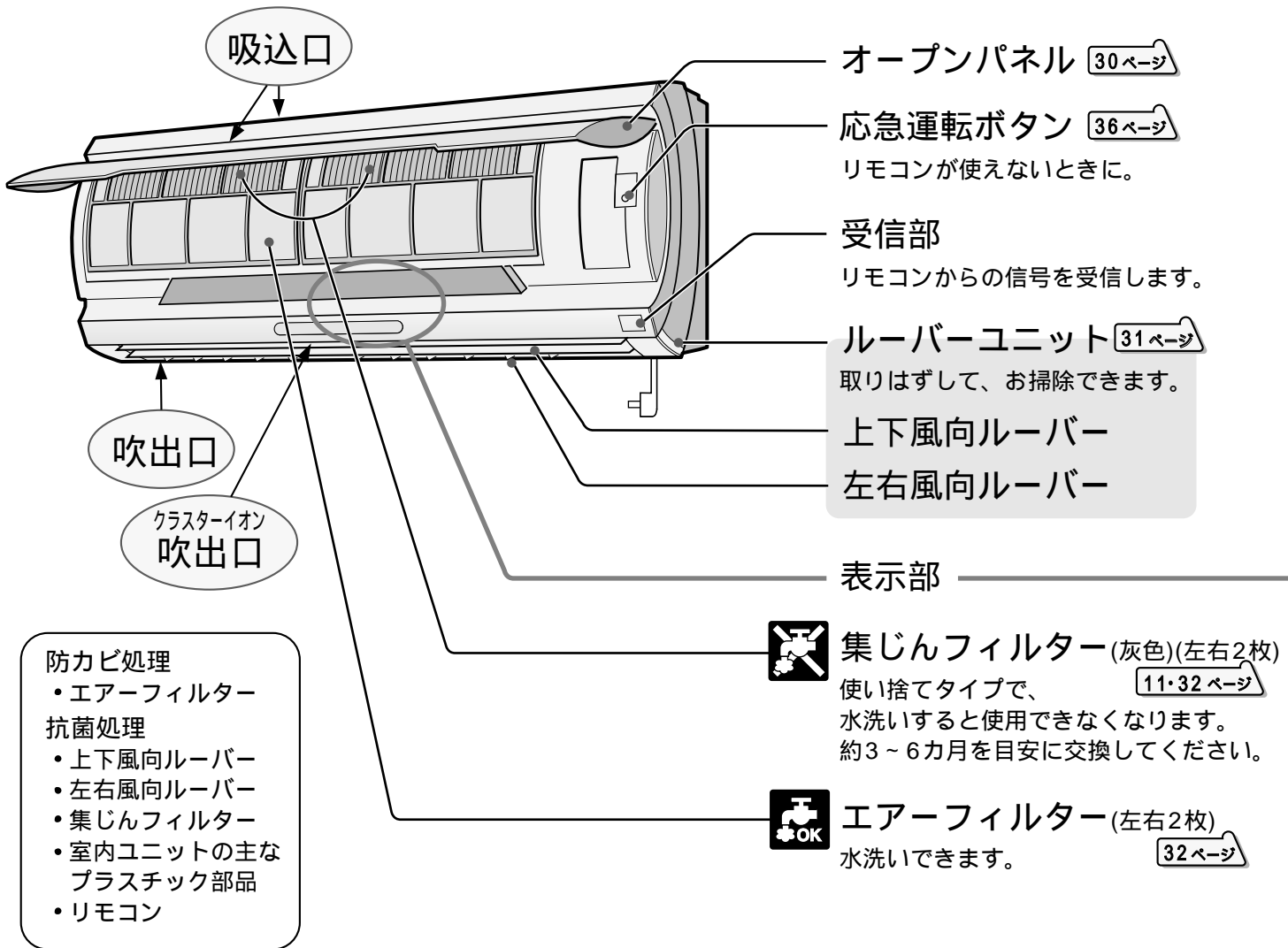

防カビ処理

- エアークリナー
- 抗菌処理
- 上下風向ルーバー
- 左右風向ルーバー
- 集じんフィルター
- 室内ユニットの主なプラスチック部品
- リモコン

オープンパネル [30ページ](#)

応急運転ボタン [36ページ](#)

リモコンが使えないときに。

受信部

リモコンからの信号を受信します。

ルーバーユニット [31ページ](#)

取りはずして、お掃除できます。

上下風向ルーバー

左右風向ルーバー

表示部



集じんフィルター(灰色)(左右2枚) [11・32ページ](#)

使い捨てタイプで、水洗いすると使用できなくなります。約3～6カ月を目安に交換してください。



エアークリナー(左右2枚) [32ページ](#)

水洗いできます。

室外ユニット

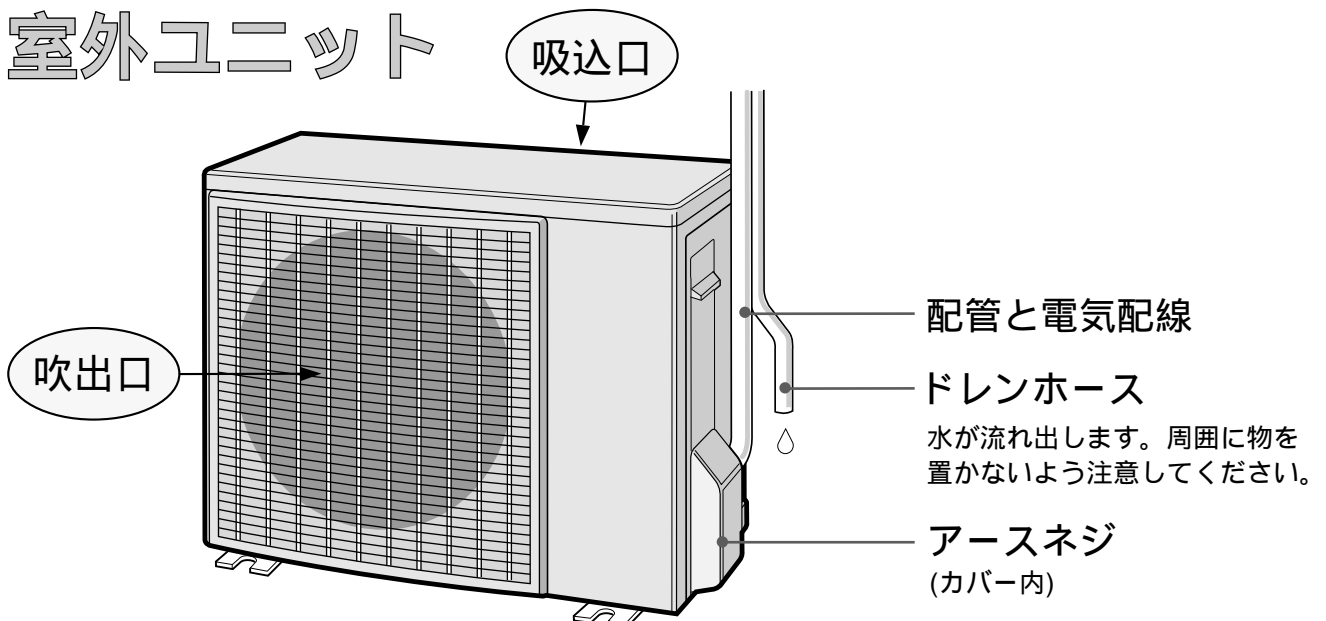

配管と電気配線

ドレンホース

水が流れ出します。周囲に物を置かないよう注意してください。

アースネジ
(カバー内)

本体表示部

(説明のため、すべてを表示しています)

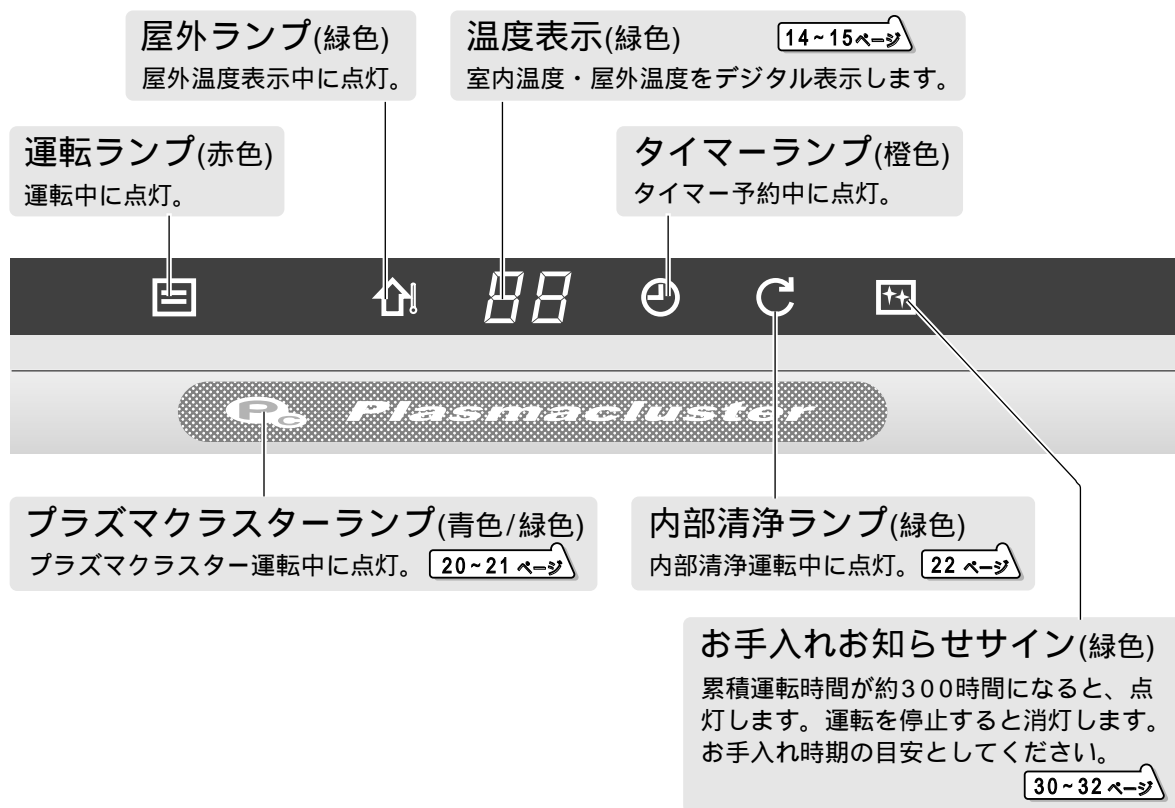

本体表示を消したいとき

運転中に、リモコンで、本体表示を消すことができます。

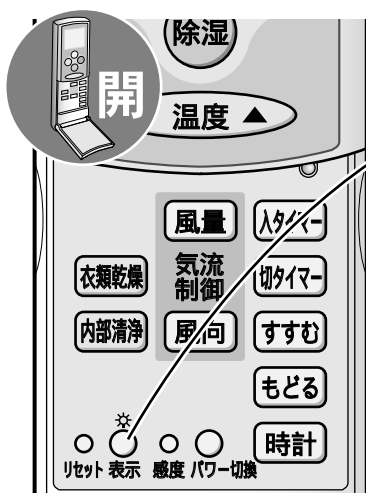

運転中に、本体受信部に向けて

○を押す
表示 ピッ♪

本体表示が消灯。

- 運転ランプ・タイマーランプ・内部清浄ランプは消すことができません。

点灯したいとき

- もう一度「表示」ボタンを押す。
本体の消えた表示が点灯。 ピッ♪

メモ

- 一度、本体表示を消すと、次回の運転時も、本体表示(運転ランプ・タイマーランプ・内部清浄ランプ以外)は消えたままです。
- 安眠簡単切タイマー予約中、消えている本体表示を、「表示」ボタンで点灯することができます。

各部のなまえ

リモコン

送信表示

エアコンに信号を送ると点灯します。

表示部

運転状態を表示します。
(説明のため、すべてを表示しています)

自動ボタン

16ページ

自動運転をするとき。

冷房ボタン

16ページ

冷房運転をするとき。

温度ボタン

18ページ

プラズマクラスターボタン

プラズマクラスター運転を
20ページ
するとき。

お知らせボタン

14ページ

室内温度・屋外温度を
知りたいとき。

カバーを開けたとき

衣類乾燥ボタン

26ページ

お部屋で洗濯物を乾かすとき。

内部清浄ボタン

22ページ

内部清浄運転をするとき。

リセットボタン

12ページ

リモコンの電池を交換したとき。

表示ボタン

9ページ

本体表示を消したいとき。

感度ボタン

36ページ

二オイセンサーの感度調節を
したいとき。



カバーを閉じるとき
パチッと音がするまで閉じて
ください。(確実に閉じないと
正しく動作しません)

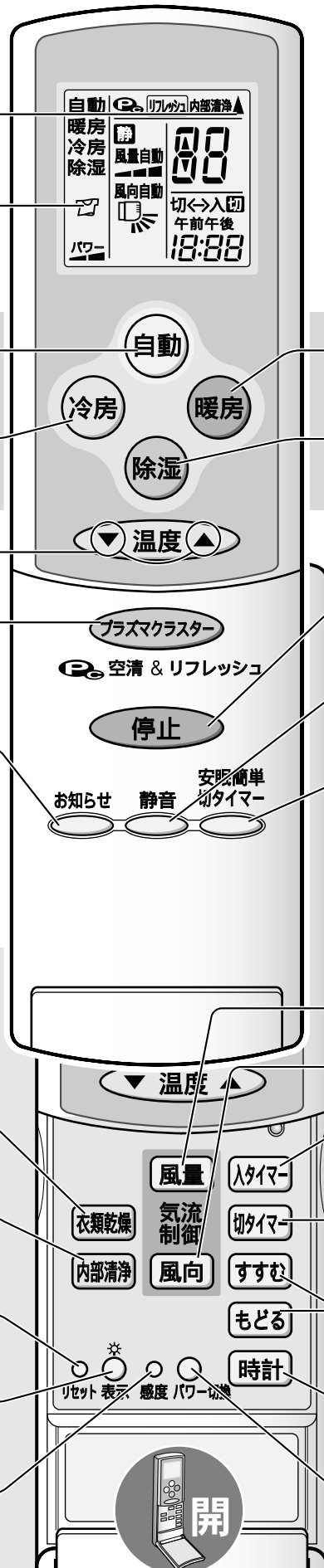

暖房ボタン

16ページ

暖房運転をするとき。

除湿ボタン

16ページ

除湿運転をするとき。

停止ボタン

運転を停止するとき。

静音ボタン

26ページ

室内の運転音を下げたいとき。

安眠簡単切タイマーボタン

23ページ

おやすみ時など1・3・5・7時間後
の切タイマーを予約するとき。

風量ボタン

18ページ

風向ボタン

18ページ

入タイマーボタン

24ページ

入タイマーを予約するとき。

切タイマーボタン

24ページ

切タイマーを予約するとき。

すすむ・もどるボタン

13・24ページ

時刻を合わせるとき。

時計ボタン

13ページ

現在時刻を合わせるとき。

パワー切替ボタン

36ページ

使用電流を切り換えたいとき。

運転前の準備

集じんフィルターを付ける

空気中のちり・ほこり・たばこの煙やにおいを、「集じんフィルター」で取り除き、きれいな空気を吹き出します。

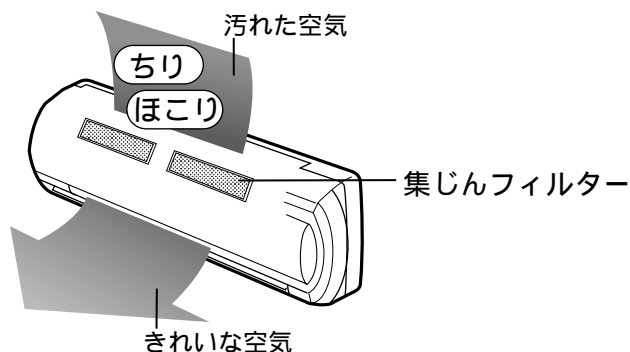
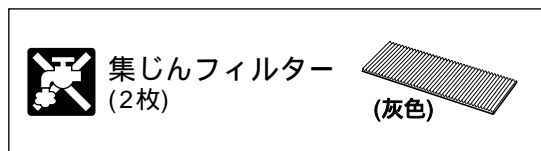

1 オープンパネルを開ける

オープンパネルの左右下側を持って、手前に引き上げ、開ける。

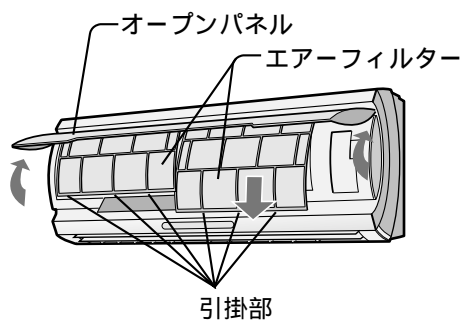

2 エアフィルターをはずす

少し持ち上げて引掛部をはずし、手前に引き抜く。

3 集じんフィルター(付属品)をエアフィルターに付ける

黒い面を上にして、ツメの下に入れる。

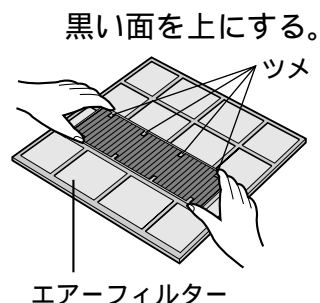

4 エアフィルターを付ける

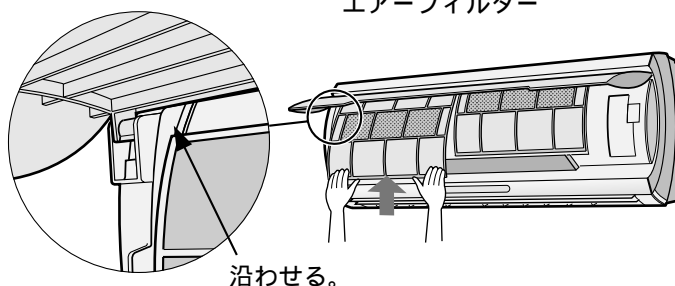

5 オープンパネルを閉じる

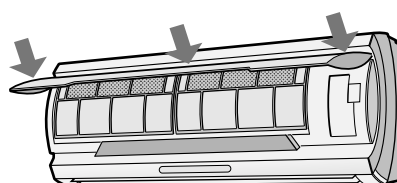

6 電源プラグをコンセントに差し込む

矢印部(3カ所)を押す。

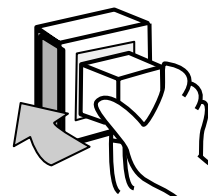

ご使用の前に

リモコン・集じんフィルターを付ける

運転前の準備

リモコンに電池を入れる (単4形(R03)2本使用)

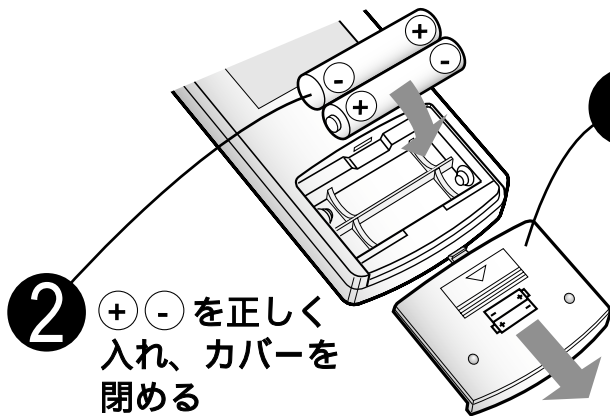

1 リモコンの裏のカバーを開ける

2 \oplus \ominus を正しく入れ、カバーを閉める

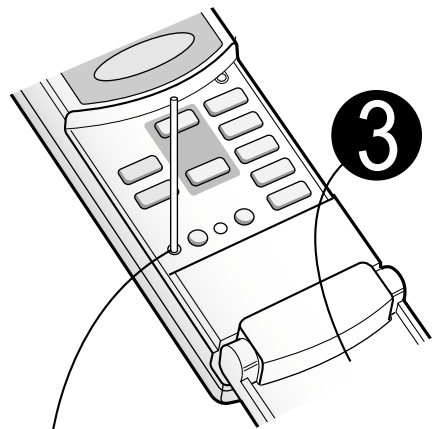

3 リモコンの表のカバーを開ける

4 先の細いもので \bigcirc リセット を押し、カバーを閉める

- 電池を入れた後、必ず「リセット」ボタンを押してください。
(「リセット」ボタンを押さないと、正しく動作しないことがあります)
- 時刻表示が点滅しますので、現在時刻を合わせてください。 

電池について

- 電池の寿命は約 1年ですが、リモコンの表示がうすくなったり、信号が届かないときは交換してください。
- 電池の誤った使いかたは、液漏れや破裂の原因となりますので、次の点にご注意ください。
 - 交換時は、2本とも新しい同じ種類のものをお使いください。
 - 長期間使わないときは、電池を取り出してください。液漏れによる故障を防ぎます。

付属品の電池は、最初にお使いいただくために用意しているもので、1年に満たないうちに消耗することがあります。

《リモコン表示》

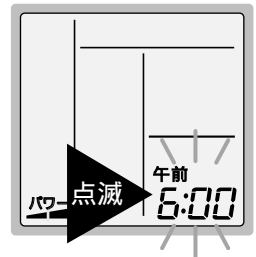

リモコンの使いかた

- 本体受信部に向けて操作してください。
- 信号の届く範囲は、正面で約7mです。
- 信号をさえぎるものがないようにしてください。
- 信号を受けると、本体から「ピッ」または「ピピッ」と受信音がします。

お願い

- リモコンに衝撃を与えないでください。また水にぬらしたり、直射日光の当たる場所、ストーブなどの近くには置かないでください。故障の原因になります。
- 電子瞬時点灯方式、またはインバーター方式の蛍光灯がある部屋では、信号を受け付けないことがあります。このようなときは、販売店にご相談ください。
- リモコンの信号を他のエアコンが受信するときは、販売店にご相談ください。

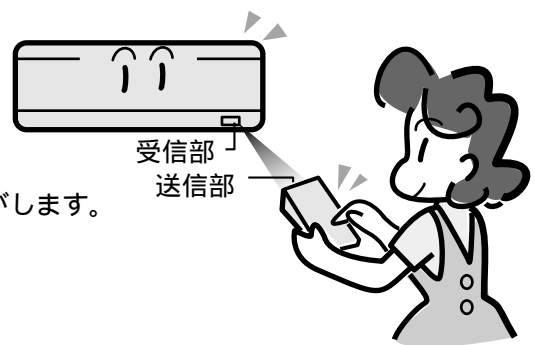

現在時刻を合わせる

例 午前10:00に合わせるとき

1 時計 を押す

2 すすむ もどる を押し、
時刻を合わせる

- 1分単位で時刻が変わります。
- 押し続けると、早送りになります。

3 時計 を押す
(現在時刻合わせ完了)

《リモコン表示》

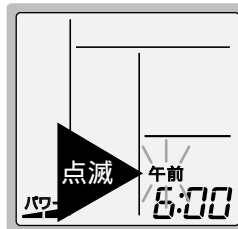

- "午前"または"午後"の表示が点滅します。

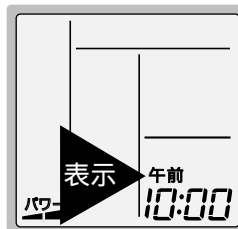
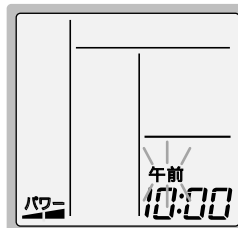

- "午前"または"午後"の表示が点灯します。

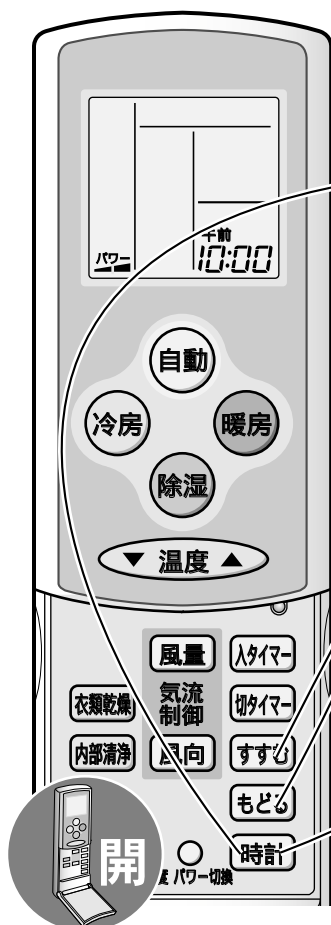

メモ

- 現在時刻を変更するときは、もう一度はじめから操作してください。
- タイマー予約中は、現在時刻合わせはできません。
- 現在時刻を合わさないと、タイマー予約はできません。

リモコンを壁などに掛ける場合

リモコンのボタン(「自動」「停止」ボタンなど)を押して、本体からの受信音がる位置に、リモコンホルダーを取り付けてください。

付属のネジ(2本)で止める。

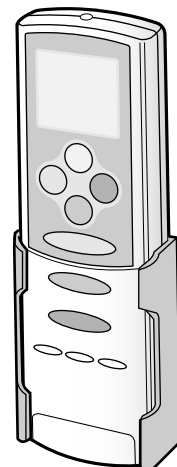
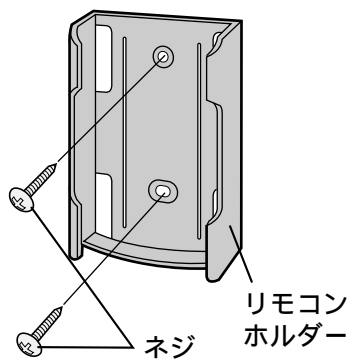

ご使用の前に

リモコンに電池を入れる・現在時刻を合わせる

上手にお使いいただくために

窓にはカーテン・ブラインドを

冬の日中は日光を入れ、夜間は、カーテン・ブラインドで室内の熱の漏れを防ぎましょう。とくに夏場は直射日光を防ぐと、約5%の省エネ効果があります。



タイマーを有効に

エアコンの消し忘れは電気代のムダです。タイマーを活用して、必要な時間だけ運転しましょう。



フィルターはこまめにお掃除

エアフィルターにほこりなどがたつと、能力が低下し、電気代も約5~10%のムダになります。また、水漏れの原因にもなります。2週間に1回は、ぜひお掃除をしましょう。



室内温度は適温に

暖めすぎ、冷えすぎにならないよう、こまめに温度調節を。冷房時は1 高め、暖房時は2 低めにすると約10%の電気代が節約できます。また、冷房時は室内外の温度差は約5~6以内が最適です。

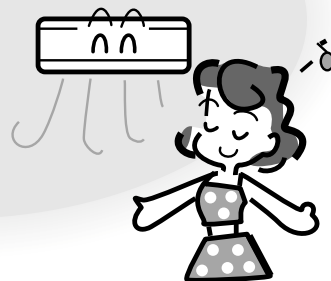

お知らせボタンについて

リモコンの「お知らせ」ボタンを押すと、本体の温度表示が次のように変わります。

運 転	元の表示	約5秒後、元の表示に戻ります。
<ul style="list-style-type: none"> • 自動 • 暖房 • 冷房 • 除湿 • プラズマクラスター単独 • 衣類乾燥 	室内温度表示 27	屋外温度表示 32
<ul style="list-style-type: none"> • 停止中 	表示なし	室内温度表示 27

(温度は一例です)

風向調節を上手に

上下風向ルーバーは"暖房時は下向き"
"冷房時は水平"にするのが
効果的です。

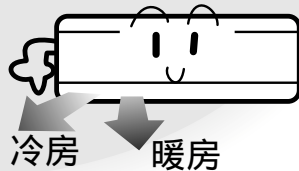

雷が鳴り出したら 電源プラグを抜く

エアコン保護のため
運転を停止し、
電源プラグを抜いて
ください。

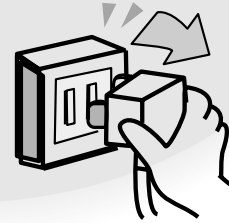

室外ユニットのまわりを ふさがずに

室外ユニットの吹出口に、
物を置いてふさぐと、
能力が低下し、
電気代もムダに
なります。

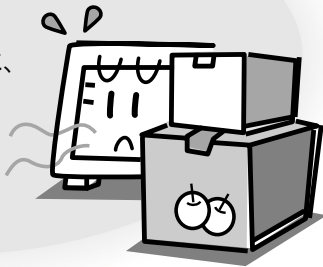

記載されている数値は使用環境によって
異なりますので、ひとつの目安として、
お考えください。

表示する室内温度・屋外温度は、目安の温度であり、実際とは異なる場合があります。
(エアコンのまわりの温度です)
柱や壁などにお付けになっている市販の温度計とは、表示が異なることがあります。

メモ

- 表示できる範囲
室内温度 0~40 を1 きざみで表示
(0 より低いときL0、40 より高いときH1と表示)
屋外温度 -9~40 を1 きざみで表示
(-9 より低いときL0、40 より高いときH1と表示)
- 運転開始から約1分以内に「お知らせ」ボタンを押すと、屋外温度表示は--となります。
(検知中のためです)
- 運転中で室内ファンが止まっているときは、室内温度表示は更新されません。
- 運転停止中は、運転停止後1時間以内に「お知らせ」ボタンを押すと、運転停止直前の室内温度を表示します。1時間後以降は、そのときの室内温度を表示します。
- 温度表示が点滅しているときは、故障です。 [38ページ](#)
- リモコンの「表示」ボタンで本体表示を消しているときに、「お知らせ」ボタンを押すと、温度を表示し、約5秒後に消えます。

自動・暖房・冷房・除湿運転

自動・暖房・冷房・除湿運転をワンタッチで運転できます。

- プラズマクラスター自動運転を併用し、お部屋の空気を清潔&リフレッシュします。
- 運転を停止すると、内部清浄運転が3分間はたります。

自動運転

自動 を押す

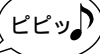

本体の運転ランプ(赤)点灯。

《リモコン表示》



暖房運転

暖房 を押す

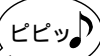

本体の運転ランプ(赤)点灯。

《リモコン表示》



冷房運転

冷房 を押す

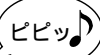

本体の運転ランプ(赤)点灯。

《リモコン表示》



除湿運転

除湿 を押す



本体の運転ランプ(赤)点灯。

《リモコン表示》



自動・暖房・冷房・除湿運転の詳しい説明は、28ページをご覧ください。



停止したいとき

- 「停止」ボタンを押す。
本体の運転ランプ(赤)消灯。

ピッ

停止したいとき

- 「停止」ボタンを押す。
本体の運転ランプ(赤)消灯。

ピッ

停止したいとき

- 「停止」ボタンを押す。
本体の運転ランプ(赤)消灯。

ピッ

停止したいとき

- 「停止」ボタンを押す。
本体の運転ランプ(赤)消灯。

ピッ

プラズマクラスター運転との組み合わせ 20 ページ

- プラズマクラスター自動運転との併用
-  空清運転との併用
- リフレッシュ運転との併用

(3種類のプラズマクラスター併用運転があります。お好みによりお選びください)

内部清浄運転との組み合わせ 22 ページ

- 運転停止後の3分間内部清浄運転

(運転停止中に、40分間内部清浄運転もできます)

室内温度の表示 14 ページ

運転中、本体表示部に室内温度を表示します。

(例) 冷房運転、室内温度27 のとき



おすすめの温度設定は、暖房時20～24、冷房時25～28です。

暖めすぎ・冷やしすぎにならないよう、お部屋の温度を調節してください。 18 ページ

メモ

- 自動・暖房・冷房・除湿運転中に、もう一度同じ運転内容のボタンを押すと、停止します。
- 自動・暖房・冷房・除湿運転中に、他の運転内容のボタンを押すと、ボタンを押した運転に切り換わります。
- 冷房・除湿運転中に、お部屋の温度が下がった場合、送風のみになったり、停止したりすることがあります。

使
い
か
た

自
動
・
暖
房
・
冷
房
・
除
湿
運
転

温度・風量・風向を変える

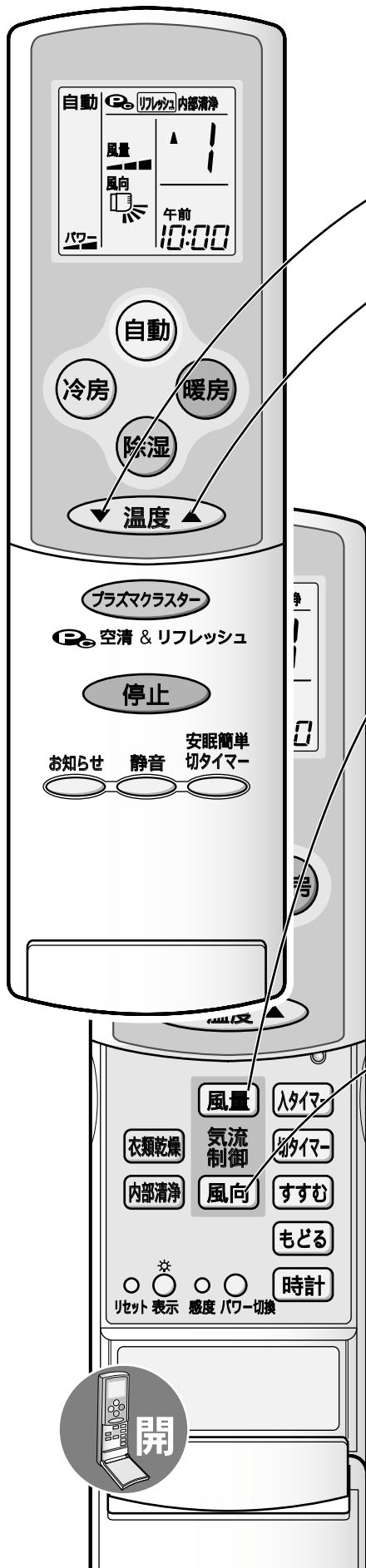

温度を変える

- ▼を押す
(1 ずつ下がる)
- ▲を押す
(1 ずつ上がる)

《リモコン表示》

自動・除湿時



暖房・冷房時



風量を変える

風量 を押す

《リモコン表示》



上下の風向を変える

風向 を押す

《リモコン表示》



左右の風向を変える

手で調節
できます

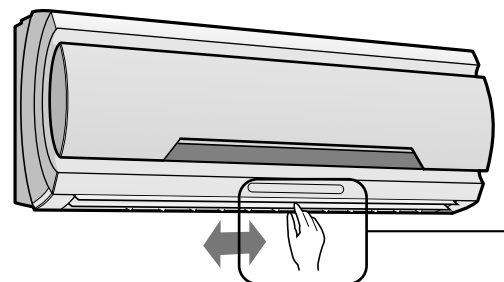

●調節できる範囲

エアコンが決めた温度設定から
2 低め～2 高め

●温度設定できる範囲

18 ～32

おすすめの温度設定

暖房：20～24

冷房：25～28

●押すごとに、次のように表示が変わります。

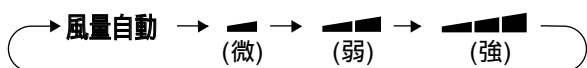

●除湿時は自動になり、切り換えできません。

●押すごとに、次のように表示が変わります。

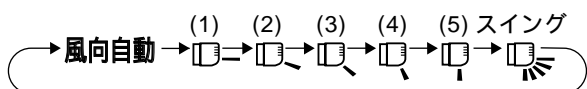

●冷房・除湿時、上下風向ルーバーの(4)(5)の位置は、実際にはリモコン表示のように大きく下向きにはなりません。(ルーバー周辺に露が付き、水滴が落ちるのを防ぐためです)

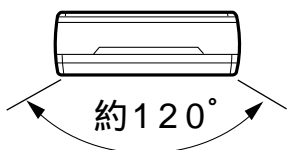
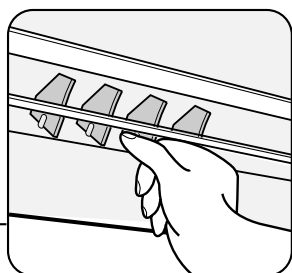

●約120°の範囲で調節できます。

メモ

- 除湿時、外気温が低いときは、温度設定を上げても、お部屋の温度が上がらないことがあります。
- 暖房・冷房運転で、一度、温度設定をすると、次回は同じ温度で運転します。

風量を自動にすると

暖房・冷房時

お部屋が設定した温度になるまでは強く、設定した温度になると、弱めの風量になります。

除湿時

弱い風量になります。

風向を自動にすると

暖房時

吹き出す風の温度が低いときは水平方向に、暖まれば下方方向に吹き出します。

冷房時

運転開始時は、ななめ方向に、部屋が冷えれば水平方向に吹き出します。

除湿時

水平方向に吹き出します。

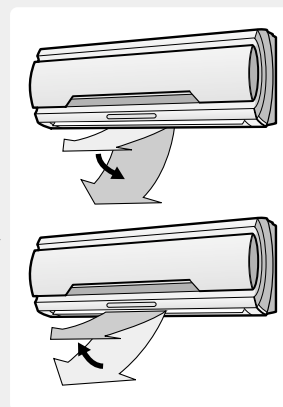

お願い

上下の風向を調節するときは、リモコンで操作してください。

- 手で調節すると、誤った動きの原因になります。
- 手で下向きにし、長時間冷房・除湿運転をすると、ルーバー周辺に露がついて落ちることがあります。

プラズマクラスター運転

自動・暖房・冷房・除湿運転をしながらプラズマクラスターの併用運転ができます。また、プラズマクラスターのための単独運転ができます。

- クラスターイオン発生器によりクラスターイオンを発生させ、お部屋の空気を清潔にしたり、リフレッシュする3種類のプラズマクラスター運転が選べます。

プラズマクラスター自動運転

お部屋の空気の汚れに応じて、**空清運転**と、**リフレッシュ運転**を自動的に切り換えます。

空清運転(クリーン運転)

お部屋の空気を清潔にする運転をします。



併用運転 (初めは、プラズマクラスター自動運転の併用が設定されています。)

自動・暖房・冷房・除湿運転中に

プラズマクラスター を押し、併用したい内容を選ぶ

本体のプラズマクラスターランプ点灯。

- 押すごとに、次のように併用の内容が変わります。

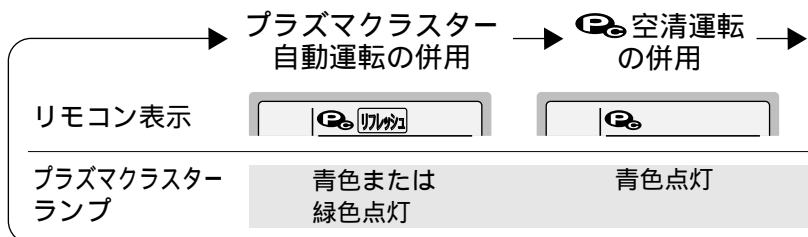

単独運転

運転停止中に

プラズマクラスター を押し、運転したい内容を選ぶ

本体の運転ランプ(赤)、プラズマクラスターランプ点灯。

- 押すごとに、次のように運転の内容が変わります。

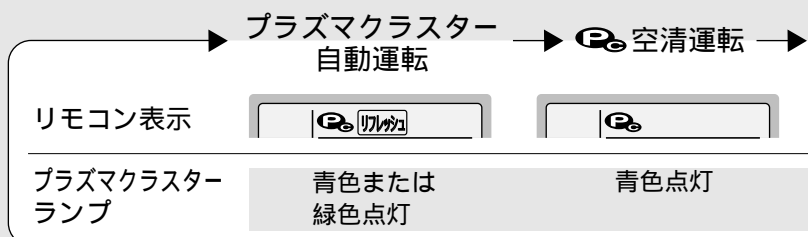

詳しくは **29 ページ**



リフレッシュします。

リフレッシュ運転

イオンのバランスを整えて、リフレッシュ効果のある運転をします。

本体の プラズマクラスターランプ

プラズマクラスターランプの色により、プラスのクラスターイオンとマイナスのクラスターイオンの発生させている量のバランスをお知らせします。

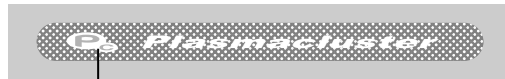

プラズマクラスターランプ

青色点灯 (P) 空清運転のとき

プラスのクラスターイオン・マイナスのクラスターイオンをほぼ同量にしています。

緑色点灯 (リフレッシュ運転のとき)

マイナスのクラスターイオンの割合を上げています。

リフレッシュ運転の併用 → 併用の取消し

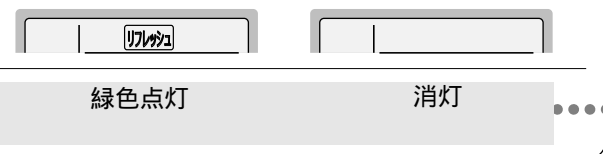

停止したいとき

- 「停止」ボタンを押す。
本体の運転ランプ(赤)、プラズマクラスターランプ消灯。



リフレッシュ運転 → 停止

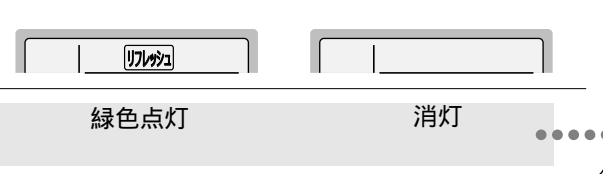

メモ

- 一度併用を設定すると、次回からは同じプラズマクラスターの内容の併用運転をします。
- 単独運転中に「自動」「暖房」「冷房」「除湿」ボタンを押すと、併用運転になります。

メモ

- 「プラズマクラスター」ボタンで停止を選んで、停止することもできます。
- 単独運転をすると、風量・風向は自動となり、弱い風を下方向に吹き出します。
(風量・風向の変更はできます。 **18 ページ**)
- 単独運転中、温度の変更・入タイマー予約はできません。
- 衣類乾燥・内部清浄運転中に「プラズマクラスター」ボタンを押すと、それぞれの運転は取消され、単独運転を始めます。

内部清浄運転

室内ユニット内部のカビを発生しにくくします。

(2種類の内部清浄運転ができます)



自動・暖房・冷房・除湿の運転停止後に

3分間内部清浄運転をします

運転を停止すると、本体の運転ランプが消灯し、3分間の内部清浄運転をします。(内部清浄ランプ(緑)、プラズマクラスターランプ(青)が点灯し、運転の残り時間を減算します)

《内部清浄運転中の本体表示》

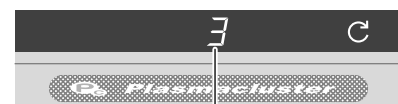

停止まで1分単位で減算表示。

初めは、内部清浄運転が設定されています。

設定を取消したいとき

自動・暖房・冷房・除湿運転中に「内部清浄」ボタンを押す。

- リモコンの「内部清浄」の表示が消えます。《リモコン表示》
- もう一度「内部清浄」ボタンを押すと設定できます。



季節の変わりめなどにお使いください

40分間内部清浄運転

運転停止中に

内部清浄 を押す

本体の内部清浄ランプ(緑)、プラズマクラスターランプ(青)が点灯し、運転の残り時間を減算します。

《内部清浄運転中の本体表示》

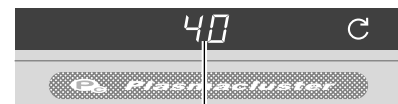

停止まで1分単位で減算表示。

- 40分後、自動的に停止します。

内部清浄運転中に停止したいとき

- 「停止」ボタンを押す。(本体表示が消灯)



内部清浄運転について

浮遊「カビ菌」をやっつけるクラスターイオンの効果により、室内ユニット内部のカビを発生しにくくします。また、40分間内部清浄運転では、送風または暖房運転で、室内ユニット内部の乾燥もおこなわれます。季節の変わりめなどに、お使いください。すでに発生しているカビは、内部清浄運転で取ることはできません。

クラスターイオンについて [29ページ](#)

メモ

- 内部清浄運転中に、「内部清浄」ボタンを押すと、停止します。
- 衣類乾燥・プラズマクラスター単独運転中に「内部清浄」ボタンを押すと、それまでの運転は取消され、40分間内部清浄運転をします。
- 内部清浄運転中、温度・風量・風向の変更、タイマー予約はできません。

タイマー予約

現在時刻を合わせてから操作してください。 13ページ

安眠簡単切タイマー



おやすみ時に快適な運転をおこないます。

- 暖めすぎ・冷やしすぎを抑え、静かな運転をします。
- 運転ランプ・タイマーランプのみの本体表示になります。
- 1・3・5・7時間後の切タイマーを簡単に予約できます。

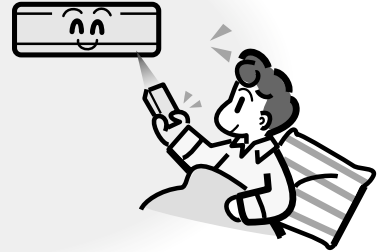

例 おやすみ時に適した運転に変え、3時間後に停止したいとき

自動・暖房・冷房・除湿運転中に
安眠簡単切タイマー

を押して時間を選ぶ

本体のタイマーランプ(橙)点灯。
(運転ランプ・タイマーランプ以外の本体表示が消えます)

- 押すごとに次の順に表示が変わります。

切 切 切 切
→ 1h → 3h → 5h → 7h → 取消し

- 「取消し」にすると、本体のタイマーランプ(橙)が消灯し、安眠簡単切タイマーは取消されます。
(消えていた本体表示が点灯します)

- 自動・暖房・冷房・除湿・プラスクラスター単独運転では、安眠簡単切タイマーを予約すると、リモコンの風量表示は自動になり、静かな運転をします。(風量の変更はできません。 18ページ)
また、設定温度を1時間以降に暖房時は約3 低く、冷房・除湿時は約1 高くします。
〔安眠簡単切タイマー運転中に、運転内容(自動・暖房・冷房・除湿)を変えると、変えた時点から新たに上記内容が再度設定されます〕

安眠簡単切タイマーを取消したいとき

「安眠簡単切タイマー」ボタンを押す。
本体のタイマーランプ(橙)消灯。
(消えていた本体表示が点灯します)

安眠簡単切タイマー時間を変更したいとき

もう一度「安眠簡単切タイマー」ボタンを押し、切りたい時間を選んでください。
(1回目押すと「取消し」になります)

メモ

- 一度予約した後、5秒以上経過してから、再度「安眠簡単切タイマー」ボタンを押すと、「取消し」になります。
- リモコンに、タイマーの残り時間を表示します。
(7h 5h 3h 1hの順に減算し、10分以上1時間未満は10分単位、10分未満は1分単位で減算します)
- 停止中に、「安眠簡単切タイマー」ボタンで、自動・暖房・冷房・除湿運転を開始することもできます。〔運転内容(自動・暖房・冷房・除湿)は、停止前と同じです〕
- プラズマクラスター単独・衣類乾燥運転中に予約すると設定時間後に停止します。
- 予約中に「停止」ボタンを押すと、運転を停止できます。

内部清浄運転・安眠簡単切タイマー

便利な使いかた

タイマー予約

現在時刻を合わせてから
操作してください。 13ページ

入タイマー・切タイマー

暖まって(冷えて)いてほしい時刻を入タイマーで、
運転を止めたい時刻を切タイマーで予約できます。



例 午前7:30にお望みの室温にしたいとき

1 **入タイマー** を押して
"入"を点滅させる

- 切タイマーの場合は **切タイマー** を押して
"切"を点滅させてください。

2 **すすむ** **もどる** を押して
予約したい時刻に合わせる

- 10分単位で時刻が変わります。
- 押し続けると、早送りになります。

3 "入"点滅中に **入タイマー** を押す (予約完了)

- "入"が表示されます。
本体のタイマーランプ(橙)点灯。
- 切タイマーの場合は **切タイマー** を押してください。
"切"が表示されます。

メモ

- 入タイマーを予約すると、予約時刻にお望みの室温になるよう、早め(最長約60分前)に運転を始めます。
- 入タイマー予約中に、温度・風量・風向を変えることができます。
ただし、自動・除湿運転(運転停止中)は温度が変えられません。除湿運転では、風量も変えられません。
- タイマー予約中に「自動」「暖房」「冷房」「除湿」ボタンで、運転を開始したり、「停止」ボタンで停止したりすることもできます。(タイマーは取消されません)
- 衣類乾燥・プラズマクラスター単独運転を、入タイマー予約で開始することはできません。
また、入タイマー予約中に衣類乾燥運転をするか、または、入タイマー予約中で運転停止時にプラズマクラスター単独運転をすると、入タイマーは取消されます。
- 内部清浄運転の入・切タイマー予約はできません。
また、タイマー予約中に40分間内部清浄運転をすると、タイマーは取消されます。
- 毎日同じ時刻にタイマー予約したいときは、そのつど予約(前回と同じ時刻で予約)してください。
- 現在時刻を確認したいときは、「時計」ボタンを押してください。5秒間、現在時刻を表示します。

停電のとき

タイマー予約中に停電すると、エアコンのタイマー予約は取消されます。通電後、もう一度予約してください。(リモコンはタイマー予約の表示を続けます)

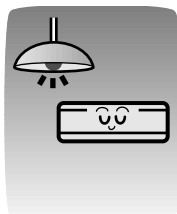

《リモコン表示》



- 予約内容が表示されます。

《リモコン表示》



《リモコン表示》



タイマーを取消したいとき

タイマー予約中に **入タイマー** または **切タイマー** を押す。
(本体のタイマーランプ(橙)消灯)

予約時刻を変更したいとき

入タイマー または **切タイマー** を押してタイマーを取消してから、もう一度はじめから予約してください。

前回と同じ時刻で予約したいとき

入タイマー を押して"入"を点滅させ、予約時刻を確認して **入タイマー** を押す。

(切タイマーも **切タイマー** で同様に操作できます)

タイマーの組み合わせ

入タイマーと切タイマーの組み合わせ

(例) 午後11:00に停止し、午前7:30にお望みの室温になるように運転したいとき (現在時刻午後8:00)

1 切タイマーで
午後11:00に
予約する

《リモコン表示》



2 入タイマーで
午前7:30に
予約する



5秒後

- 現在時刻に対して、予約時刻の早い方からタイマーが動作します。
- リモコンは、先に動作するタイマーの時刻を表示します。
(← →は、タイマーの動作する順序を表しています)

切←入の組み合わせもできます。



安眠簡単切タイマーと入タイマーの組み合わせ

(例) 3時間後に停止し、午前7:30にお望みの室温になるように運転したいとき (現在時刻午後8:00)

1 3時間切タイマー
を予約する

23ページ

《リモコン表示》



2 入タイマーで
午前7:30に
予約する



5秒後

- タイマーを組み合わせた場合、安眠簡単切タイマーは、入タイマー・切タイマーより優先されます。
- リモコンは、安眠簡単切タイマーが終了すると、入タイマーまたは切タイマーの時刻を表示します。

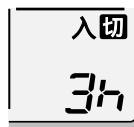

入タイマー・切タイマー・タイマーの組み合わせ
便利な使いかた

便利な運転



静音運転

室内の運転音を下げます。

自動・暖房・冷房・除湿・
プラズマクラスター単独運転中に

静音

を押す

《リモコン表示》



取消したいとき

- もう一度「静音」ボタンを押す。



衣類乾燥運転

効率的に洗濯物を乾燥させます。

衣類乾燥 を押す

本体の運転ランプ(赤)、
プラズマクラスターランプ(青)点灯。

《リモコン表示》

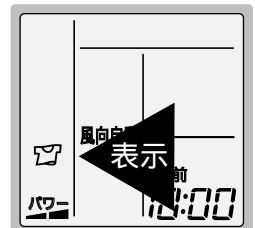

停止したいとき

- 「停止」ボタンを押す。

本体の運転ランプ(赤)、
プラズマクラスターランプ(青)消灯。



メモ

- 静音運転中、風量の変更はできません。静音運転をすると風量は微風以下となり、通常時より能力が下がります。
- 衣類乾燥・内部清浄運転中、静音運転はできません。

衣類乾燥運転について

運転開始時の室温と外気温により、運転内容(暖房・除湿)を自動的にエアコンが選び、お部屋の湿度を下げる運転をします。

衣類乾燥運転開始から約4時間後(タオル・シャツなど合計2kgの洗濯物を乾燥させる時間)、自動的に送風運転になります。(ただし、暖房運転の場合は送風運転に変わる30分前は除湿運転をします) また、衣類乾燥運転中、クラスターイオンを放出することで、室内で乾かした洗濯物に付きやすいにおいを抑えます。

運転内容の目安

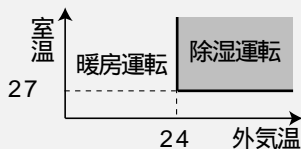

メモ

- 衣類乾燥運転中、温度・風量の変更、入タイマー予約はできません。
- 切タイマーを使うと、予約した時刻まで衣類乾燥運転できます。(送風運転にはなりません)
- 衣類の種類や量によっては十分に乾かないことがあります。そのときは、切タイマーを使って衣類乾燥運転を延長してください。
- 風が衣類にあたるように干すと、より効率よく乾燥します。
- 他の運転中に「衣類乾燥」ボタンを押すと、それまでの運転は取消され、衣類乾燥運転を始めます。
- 衣類乾燥運転中に、もう一度「衣類乾燥」ボタンを押すと、停止します。

クラスターイオンについて 29ページ

知っておいていただきたいこと

自動運転について

- 運転開始時の室温と外気温により、運転内容(暖房、冷房、除湿)と温度を自動的にエアコンが選び、お部屋が快適になるような運転をします。
- 運転中に外気温が変化すると温度を選び直します。(外気温適応コントロール)

運転内容と温度の目安

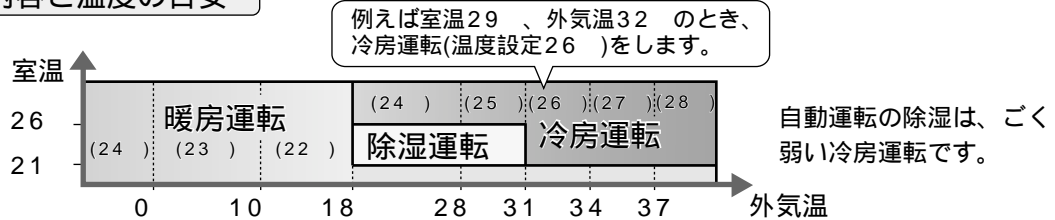

- ()内はエアコンが選んだ基準の温度です。「温度」ボタンを押して、 ± 2 の範囲で温度調節することもできます。

- 夜中に暖房運転する場合は、運転を少し抑えて静かで経済的な運転をします。

暖房運転について

- 外気の熱を吸収し、部屋の中に取り入れて暖房しているため(ヒートポンプ方式)、外気温が下がると暖まりにくくなります。そのときは他の暖房器具との併用をおすすめします。
- 室外ユニットに霜がつくと、自動的に霜取り運転をおこなうため、約5～10分間運転が止まります。霜取りが終わると、再び暖房運転をおこないます。
- 室温および圧縮機温度が低いとき、暖房運転開始時の温風の吹き出しを早くするために、圧縮機を予熱(約30ワットの電力を消費)することがあります。(電源プラグを抜いておくと、圧縮機の予熱はしません)

冷房運転について

- 冷房運転時、風量自動の設定では運転開始時の風の吹き出しが約1分間遅れます。これは冷たい風を吹き出す準備と、風とともに出てくるエアコン内部に付着したお部屋のにおいや、タバコのにおいをやわらげるためです。また、室温が設定温度に近づくと、風量を下げ、除湿に近い運転をおこない、静かで低湿にします。

除湿運転について

- 外気温が低いときは室温をあまり下げずに除湿運転します。(外気温が高いときは、室温を若干下げぎみに除湿します)
- 除湿運転開始時、室温が高いときは(約26以上)、自動運転時にエアコンが選ぶ温度となるように、お部屋の温度を設定し、強い運転で早く設定温度に達する除湿運転をおこないます。

運転条件について

- 温度が右のようなときは、保護装置がはたらき、運転できないことがあります。
- 湿度が80%以上ある場合、長時間冷房・除湿運転すると、吹出口などに露がつき、滴下することがあります。

暖房運転	外気温21 以上
冷房運転	外気温43 以上 室温21 以下
除湿運転	室温16 以下

プラズマクラスター運転について

エアコン内部のクラスターイオン発生器により、クラスターイオンをお部屋に放出します。

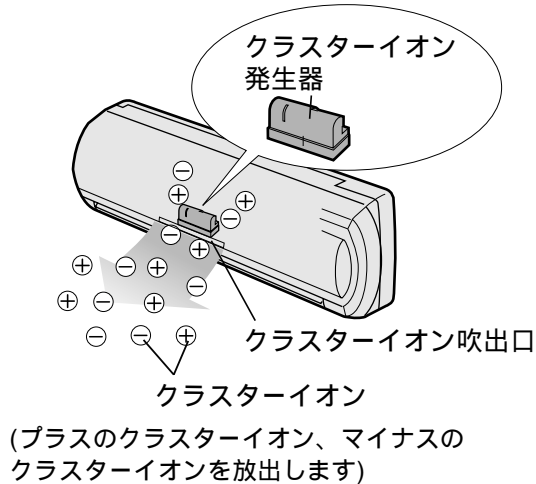

クラスターイオンとは

プラスイオンとマイナスイオンの集合体のことです。空気中の浮遊「カビ菌」をやっつける 効果があり、またにおい成分やNO(たばこの煙など)を分解・脱臭します。

財団法人 石川県予防医学協会 気中浮遊菌試験より

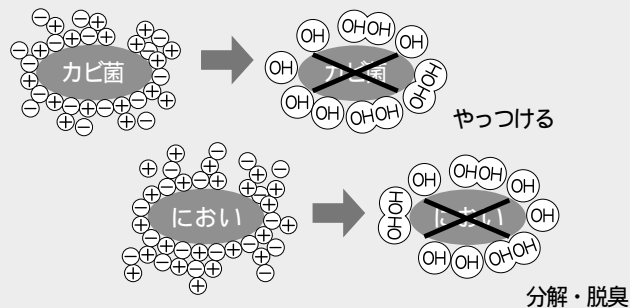

空清運転

クラスターイオンのはたらきにより、お部屋の空気を清潔にします。

リフレッシュ運転

マイナスのクラスターイオンの割合を上げ、イオンのバランスを整えてリフレッシュ効果のある運転をします。マイナスイオンは、滝のそばなど自然界にも存在するイオンで、リフレッシュに効果的です。

プラズマクラスター自動運転

ニオイセンサーでお部屋の空気の汚れを見張ります。運転開始時、約1分間空清運転した後、空気の汚れ具合により、汚れているときは空清運転、きれいなときはリフレッシュ運転に、自動的に切り換えます。

- 微量なオゾンの発生により、においを感じる場合がありますが、濃度はごくわずかであり健康上問題はありません。また、放出されたオゾンはすぐに分解されるため、部屋に充満することはありません。

ニオイセンサーについて

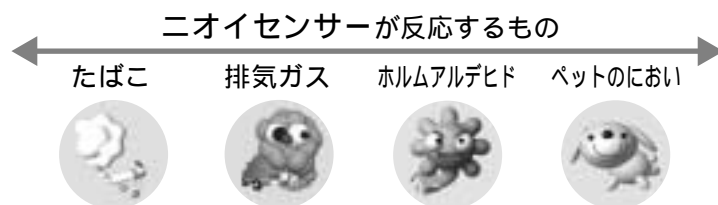

- ニオイセンサーは、他に次のようなものにも、反応することがあります。
 - ・殺虫剤、化粧品、スプレー、アルコール類。
 - ・お部屋に人が集まったり、料理したとき、他の暖房器具を運転したときなど、急激な温度や湿度の変化。
 そのため、プラズマクラスター自動の併用運転または単独運転を開始して、1分以上経過すると、お部屋の空気の状態により、たばこを吸っていないなくても空清運転(本体のプラズマクラスターランプ青色点灯)となることがあります。

お手入れ

⚠ 注意

お手入れの前に運転を停止し、電源プラグを抜く
運転中のお手入れは、内部でファンが高速で回転しておりケガの原因になります。
お手入れのときは、不安定な台に乗らない
転倒など、ケガの原因になることがあります。

本体・オープンパネル・ルーバーユニット・吹出口・リモコンの掃除

柔らかい布で、からぶきをする

汚れがひどい場合は、40以下のお湯か水で、よく絞ってからふいてください。

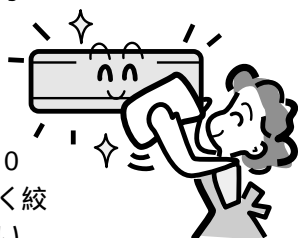

- ベンジン・シンナー・みがき粉・洗剤などは、使用しないでください。製品を傷めることがあります。

ルーバーユニット・オープンパネルは、はずしてお掃除できます。

- ルーバーユニットは

直接水をかけて洗わない、分解しない。

- オープンパネルは
汚れがひどいときは、水洗いできます。
柔らかいスポンジや布で、軽くふくように水洗いし、日陰でよく乾かす。
(タワシやスポンジの硬い面などは、傷が付くので、使わないでください。
また、パッチの部分は強くこすらないでください)

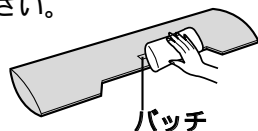

- 吹出口は
大きなほこりは、掃除機で吸い取る。

お手入れのあとは十分に水分をふきとってください。

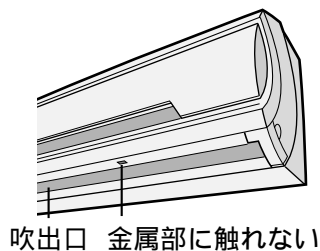

お手入れお知らせサイン

本体の「お手入れお知らせサイン」が定期的に点灯し、お手入れ時期を、お知らせします。9ページ

累積運転時間が約300時間になると点灯します。
運転を停止すると消灯します。

点灯時は、エアフィルターのお手入れ時期の目安としていただくとともに、オープンパネル、ルーバーユニットが汚れている場合は、お手入れしてください。(ほこりなどがつまると、能力が低下することがあります)

オープンパネルの はずしかた/付けかた

⚠ 注意

オープンパネルを水洗いした場合は、よく乾かしてから付ける。
水気が残っていると、感電の原因になることがあります。

はずしかた

- ① オープンパネルを開ける。
(約45°)
- ② 斜め上に引き上げて、取りはずす。

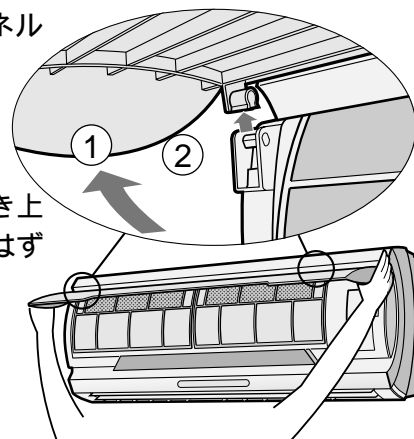

付けかた

- ① オープンパネルの左右の軸受け部を、本体の軸にはめ込む。
- ② オープンパネルを閉じる。

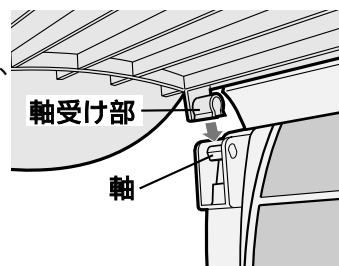

ルーバーユニットのはずしかた/付けかた

必ず運転を停止し、電源プラグを抜いていることを確認してください

はずしかた

- 1 上下風向ルーバー(奥側)の「○○○マーク」を押し、手前に回転させて開ける。次に、上下風向ルーバー(手前側)を同じ要領で開ける。

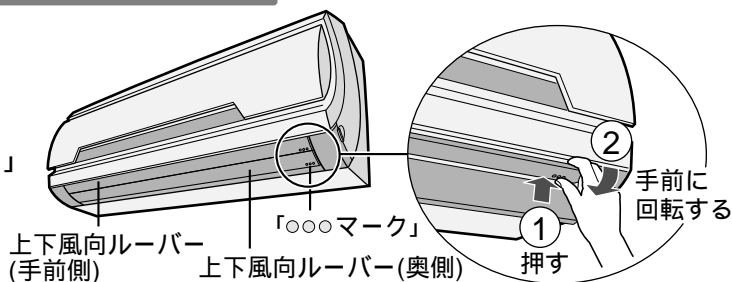

- 2 灰色の「つまみ」(3カ所)を左方向へスライドさせる。「開」の刻印側へ

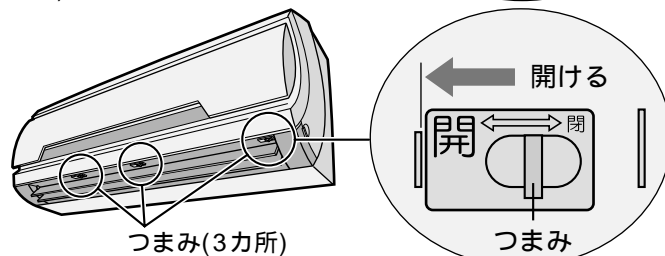

- 3 ① 本体両側面の「引掛け部」に指を添えて、ルーバーユニットを手前下側に引っ張り、開ける。

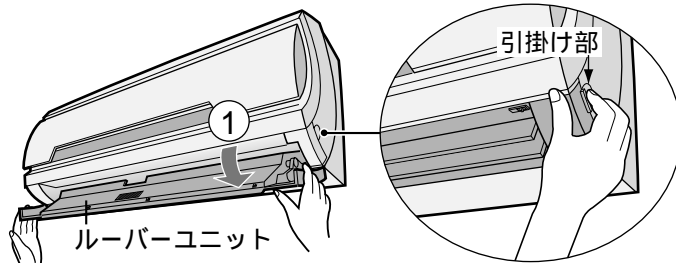

- ② 開いたルーバーユニットを少し戻しながら、手前に引き抜き本体からはずす。(水平方向の位置で抜けます)

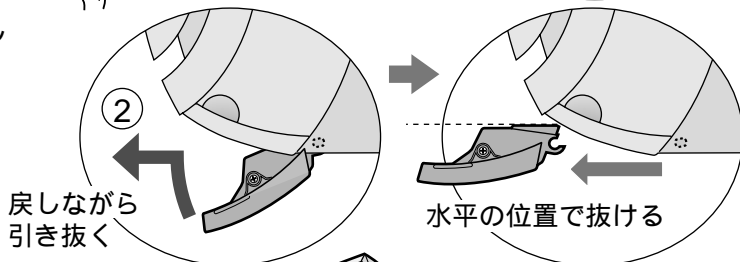

付けかた

- 1 ルーバーユニットの「軸受け部」(2カ所)を、水平方向に本体の「回転支持軸」に奥までしっかり押し込む。

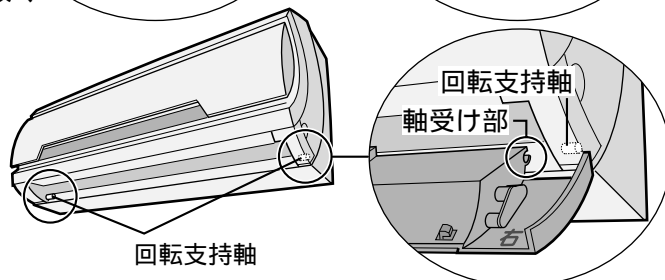

- 2 ① ルーバーユニットを「カチッ」と音がするまで閉じる。
② 灰色の「つまみ」(3カ所)を右方向へスライドさせ固定する。「閉」の刻印側へ

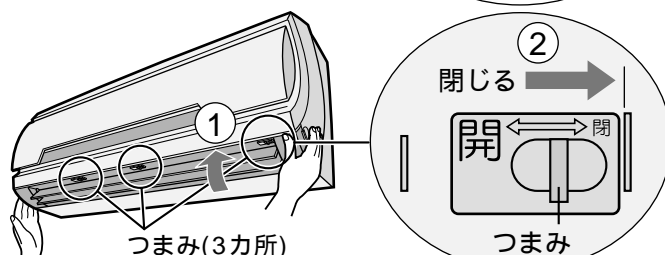

- 3 ① 電源プラグをコンセントに差し込む。
② リモコンの「停止」ボタンを押す。
(本体表示や上下風向ルーバーの位置を正しい設定にするためです)

つまみを3カ所とも確実に閉じておかないと、上下風向ルーバーが正しく動作しません。

●ルーバーユニットが正しい位置に付いていない場合は、本体の温度表示部が点滅(「2」「-」を交互に表示)して、異常であることをお知らせしますので、「付けかた」の手順を確認していただき、正しく付け直してください。

本体の掃除・オープンパネル・ルーバーユニットのはずしかた/付けかた

お手入れなど

お手入れ

⚠ 注意

エアフィルターを水洗いした後は、よく乾かす
水気が残っていると、感電の原因になることがあります。

エアフィルターの掃除

本体の「お手入れお知らせサイン」の点灯が、掃除
時期の目安です。 9ページ

ほこりが多いところでは点灯しなくても、2週間に1度の目安で掃除してください。

(ほこりなどがつまると、能力の低下や水漏れの原因になります)

1 オープンパネルを開け、 エアフィルターをはずす

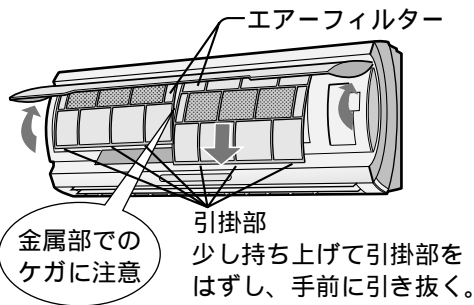

2 エアフィルターから 集じんフィルターをはずす

- 集じんフィルターは、掃除機で吸わないでください。

3 エアフィルターの汚れを 掃除機で吸い取る

- 汚れがひどいときは、台所用中性洗剤で水洗いし、日陰でよく乾かす。

4 集じんフィルターを付ける 11ページ

5 エアフィルターを付け、 オープンパネルを閉じる

- 矢印部(3カ所)を押します。

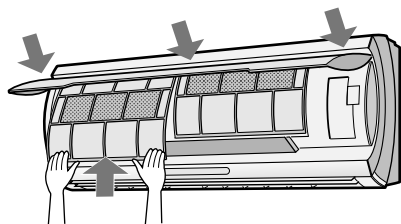

集じんフィルターの交換

11ページ

1 集じんフィルターをはずす

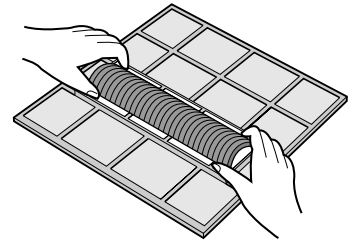

2 新しい集じんフィルターを付ける

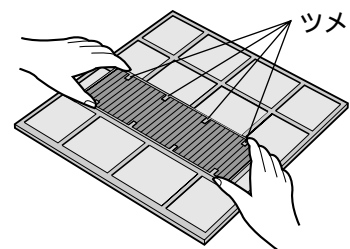

黒い面を上にして、
ツメの下に入れる。

- 汚れた集じんフィルターは、洗っても再使用できません。(洗ったりブラシなどでこすると使用できなくなります)
- お買いあげの販売店などにて、ご購入ください。

交換用空気清浄フィルター (2枚1組)
形名 AZ-50FC (集じんフィルター)

汚れたまま使用すると

- 空気清浄効果が得られません。
- 冷暖房の能力が落ちます。
- においが発生することがあります。

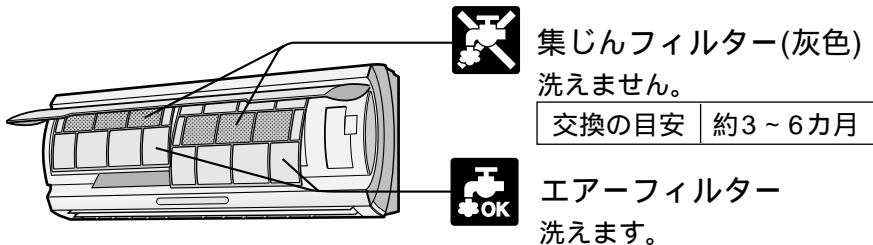

シーズン後のお手入れ

⚠ 注意

長期間運転しないときは、電源プラグを抜く

電源プラグにほこりがたまって、発熱・発火の原因になることがあります。

- 1 40分間内部清掃運転をする
室内ユニット内部のカビを 22ページ
発生しにくくする運転をします。

- 2 運転を停止し、電源プラグを抜く
-

エアコン専用の回路をご使用の場合は、安全ブレーカーも切ってください。

- 3 エアフィルターを掃除する 32ページ

- 4 リモコンの電池を取り出す 12ページ

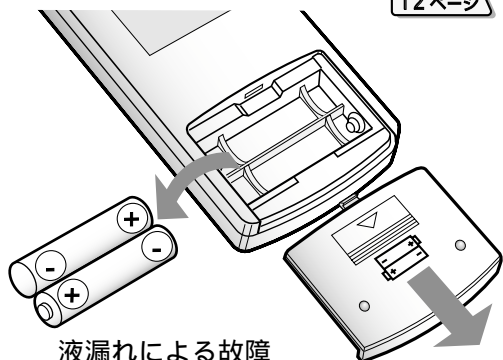

シーズン前の点検

⚠ 注意

シーズン前にアース線がはずれていないか点検する

アースが不完全な場合は、感電の原因になることがあります。

- 1 エアフィルターが入っていますか

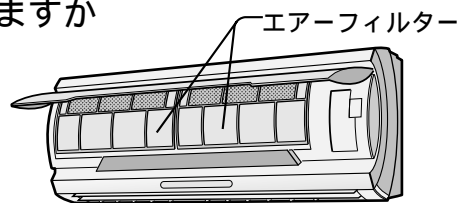

入れないで運転すると、室内ユニットの内部が汚れ、故障の原因になります。

- 2 室内・室外ユニットの吸込口・吹出口をふさいでいませんか

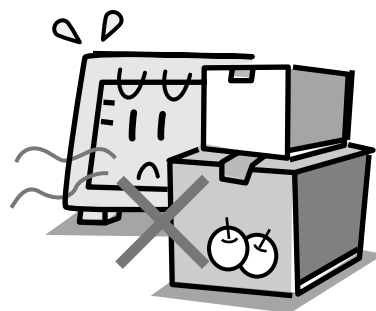

- 3 アース線がはずれていませんか

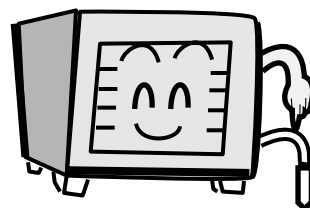

アース線は室内側に取り付けてある場合があります。

保証とアフターサービス

修理を依頼される時は **出張修理**

1 「故障かな？」 **37~39ページ** を調べてください。

2 それでも異常があるときは使用をやめて、必ず電源プラグを抜いてください。

3 お買いあげの販売店に次のことをお知らせください。

- 品名: ルームエアコン ●形名: (保証書に記載の形名)
- お買いあげ日(年月日) ●故障の状態(具体的に)
- ご住所(付近の目印も合わせてお知らせください)
- お名前 ●電話番号 ●ご訪問希望日

保証書(別添)

- 保証書は「お買いあげ日・販売店名」などの記入をお確かめのうえ、販売店から受け取ってください。保証書は、内容をよくお読みの後、大切に保存してください。
- 保証期間...お買いあげの日から1年間です。ただし、次の部品のみ5年間です。冷却装置...圧縮機、熱交換器、ユニット内配管。保証期間中でも有料になることがありますので、保証書をよくお読みください。

保証期間中

- 修理に際しましては保証書をご提示ください。保証書の規定に従って販売店が修理させていただきます。

保証期間が過ぎているときは

修理すれば使用できる場合には、ご希望により有料で修理させていただきます。

補修用性能部品の保有期間

- 当社はルームエアコンの補修用性能部品を製造打切後、9年保有しています。
- 補修用性能部品とは、その製品の機能を維持するために必要な部品です。

修理料金のしくみ

修理料金は、技術料・部品代・出張料などで構成されています。

技術料	故障した製品を正常に修復するための料金です。
部品代	修理に使用した部品代金です。
出張料	製品のある場所へ技術者を派遣する場合の料金です。

廃棄時にご注意

2001年4月施行の家電リサイクル法では、お客様がご使用済みのルームエアコンを廃棄される場合は、収集・運搬料金と再商品化等料金をお支払いいただき、対象品を販売店や市町村へ適正に引き渡すことが求められています。

便利メモ

お客様へ...お買いあげ日・販売店名を記入されると便利です。

お買いあげ日	販売店名
年 月 日	電話() -

愛情点検



長期ご使用の場合は商品の点検を! こんな症状はありませんか?

- 電源コードやプラグが異常に熱くなる。
- コゲ臭いにおいがしたり、運転中に異常な音や振動がする。
- 室内ユニットから水漏れがする。
- 漏電ブレーカーがひんぱんに切れる。
- その他の異常や故障がある。

故障や事故の防止のため、使用を中止し電源プラグをコンセントから抜き、必ず販売店にご依頼ください。なお、点検・修理に要する費用は販売店に、ご相談ください。

- 左記症状がなくても、お買いあげ後5年程度たちましたら、安全のためや能力低下を防ぐため、点検をおすすめします。点検費用については販売店にご相談ください。

お客様ご相談窓口のご案内

修理・お取扱い・お手入れについての「ご相談」ならびに「ご依頼」は、お買いあげの販売店へご連絡ください。

転居や贈答品などで、保証書記載の販売店にご相談できない場合は、下記窓口にご相談ください。

- 製品の故障や部品のご購入に関するご相談は..... **修理相談センター** へ
- 製品のお取扱い方法、その他ご不明な点は..... **お客様相談センター** へ

修理相談センター

●修理相談センター (沖縄・奄美地区を除く)

■受付時間 *月曜～土曜：午前9時～午後6時 *日曜・祝日：午前10時～午後5時 (年末年始を除く)



0570-02-4649

当ダイヤルは、全国どこからでも一律料金でご利用いただけます。
 呼出音の前に、NTTより通話料金の目安をお知らせいたします。
 (注) 携帯電話・PHSからは、下記電話におかけください。

		東日本地区	西日本地区
●携帯電話 / PHSでのご利用は.....	(一般電話)	043-299-3863	06-6792-5511
●FAXを送信される場合は.....	(FAX)	043-299-3865	06-6792-3221

●沖縄・奄美地区については、下表の「那覇サービスセンター」にご連絡ください。

◎「持込修理」および「部品購入」のご相談は、上記「修理相談センター」のほか、下記地区別窓口にて承っております。

■受付時間 *月曜～土曜：午前9時～午後5時30分 (祝日など弊社休日を除く)
 (ただし、沖縄・奄美地区)は... *月曜～金曜：午前9時～午後5時30分 (祝日など弊社休日を除く)

担当地区	拠点名	電話番号	郵便番号	所在地
北海道地区	札幌サービスセンター	011-641-4685	〒063-0801	札幌市西区二十四軒1条7-3-17
東北地区	仙台サービスセンター	022-288-9142	〒984-0002	仙台市若林区卸町東3-1-27
関東地区	さいたまサービスセンター	048-666-7987	〒330-0038	さいたま市宮原町2-107-2
	宇都宮サービスセンター	028-637-1179	〒320-0833	宇都宮市不動前4-2-41
	東京サービスセンター	03-5692-7765	〒114-0013	東京都北区東田端2-13-17
	多摩サービスセンター	042-586-6059	〒191-0003	日野市日野台5-5-4
	千葉サービスセンター	047-368-4766	〒270-2231	松戸市総台295-1
	横浜サービスセンター	045-753-4647	〒235-0036	横浜市磯子区中原1-2-23
東海地区	静岡サービスセンター	054-285-9340	〒422-8006	静岡市曲金6-8-44
	名古屋サービスセンター	052-332-2623	〒454-8721	名古屋市中川区山王3-5-5
北陸地区	金沢サービスセンター	076-249-2434	〒921-8801	石川郡野々市町御経塚町4-103
近畿地区	京都サービスセンター	075-672-2378	〒601-8102	京都市南区上鳥羽菅田町48
	大阪サービスセンター	06-6794-3983	〒547-8510	大阪市平野区加美南3-7-19
	神戸サービスセンター	078-453-4651	〒658-0082	神戸市東灘区魚崎北町1-6-18
中国地区	広島サービスセンター	082-874-8149	〒731-0113	広島市安佐南区西原2-13-4
四国地区	高松サービスセンター	087-823-4901	〒760-0065	高松市朝日町6-2-8
九州地区	福岡サービスセンター	092-572-4652	〒816-0081	福岡市博多区井相田2-12-1
沖縄・奄美	那覇サービスセンター	098-861-0866	〒900-0002	那覇市曙2-10-1

お客様相談センター

■受付時間 *月曜～土曜：午前9時～午後6時 *日曜・祝日：午前10時～午後5時 (年末年始を除く)

東日本相談室	TEL 043-297-4649	FAX 043-299-8280	〒261-8520 千葉県千葉市美浜区中瀬1-9-2
西日本相談室	TEL 06-6621-4649	FAX 06-6792-5993	〒581-8585 大阪府八尾市北亀井町3-1-72

●所在地・電話番号などについては変更になることがありますので、その節はご容赦願います。(0111N)

保証とアフターサービス

お手入れなど

こんなときは

応急運転(リモコンが使えないとき)

リモコンを紛失したり、電池が切れたとき、応急的に運転することができます。

運転内容・温度設定・風量・風向は「自動」になります。

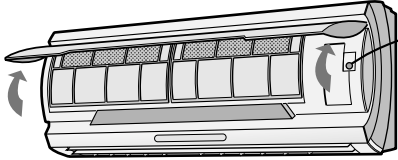

応急運転  を押す 

本体の運転ランプ(赤)点灯。

エアコン運転中に「応急運転」ボタンを5秒以上、押し続けしないでください。
(押し続けると、エアコンの移設・廃棄時に専門の技術者がおこなう強制冷房運転になります)

停止したいとき 

- もう一度「応急運転」ボタンを押す。
本体の運転ランプ(赤)消灯。

パワー切換(ご家庭の電気容量が小さいとき)



他の電気製品を同時に使い、ブレーカーが落ちるときは、 でお使いください。



 を押す
パワー切換



押すごとに、最大電流値が次の順に変わります。

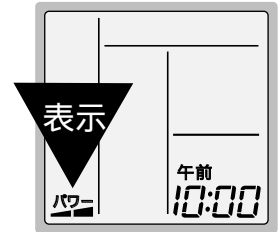

- 通常は  でご使用ください。
-  にすると能力は  より低下します。

《リモコン表示》



		
AY-N22SC		
AY-N25SC	10A	15A
AY-N28SC		
AY-N45SC	15A	20A

ニオイセンサーの感度調節

ニオイセンサーの感度をリモコンで調節できます。

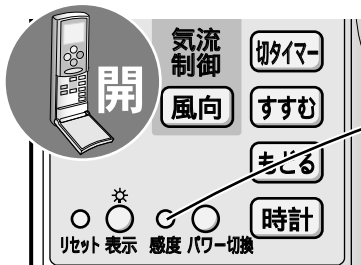



運転停止中に、本体受信部に向けて、先の細いもので  を押して、お好みの感度を選ぶ
感度

押すごとに、次のように3段階に変わります。
本体表示部を見ながら選んでください。

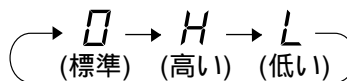
《本体表示》



感度を下げたいとき 、
上げたいとき  を選んでください。



メモ

- タイマー予約中、「感度」ボタンは受け付けません。

- 約5秒後、本体表示が消えます。
- 初めは「標準」に設定されています。

故障かな？

故障ではありません

こんなとき	故障ではありません
すぐに運転しない	運転を停止してすぐに再運転したり、運転内容を変更したときなど、エアコンを保護しています。約90秒お待ちください。
運転開始時すぐに風がでない	冷房運転(風量自動)時 冷たい風が出る準備をしています。約1分お待ちください。 暖房運転時 暖かい風が出る準備をしています。約3～5分お待ちください。
エアコンから吹き出す風がおう	お部屋の家具などのおい、たばこのおいなどが吹き出されるためです。
水の流れるような音がする	エアコン内部のガス(冷媒)が流れる音です。
「ピシッ」「ブシュ」「カチッ」「ポコポコ」という音がする	「ピシッ」は温度変化によって、室内ユニットが膨張、収縮してこずれる音です。「ブシュ」は霜取り運転のときなど、エアコン内部の冷媒の流れが切り換わるときの音です。 「カチッ」は室外ユニットへの送電を入・切したときの音です。 「ポコポコ」は換気扇を回したときなど、ドレンホースから外気が吸引される音です。風が強いときに、ドレンホースから空気が押し込まれて、出ることもあります。
「カチッ...カチッ」という音がする	プラズマクラスター自動運転時( 空清運転とリフレッシュ運転を切り換えるとき)に出る音です。気になる場合は  空清運転またはリフレッシュ運転をご使用ください。 20ページ
「ジージーツ...」という音がする	クラスターイオン発生時に出る音です。 就寝時など気になる場合、プラズマクラスター併用運転時は併用を取消し、プラズマクラスター単独・衣類乾燥・内部清浄運転時は停止してください。 20・22・26ページ
プラズマクラスター自動運転中、におっているのにリフレッシュ運転をする	運転前からたばこの煙などがお部屋に充満している場合や、長時間煙の発生が続いている場合、センサーが反応しにくいことがあります。においが継続すると、人の鼻の感覚が鈍くなるのと同じです。変化に対してセンサーを反応しやすくするために、一時的に切り換えるものです。気になる場合は、  空清運転をご使用ください。 20ページ
冷房・除湿運転のときエアコンから霧が出る	運転中に吹き出した冷風で、お部屋の空気が冷やされるためです。
暖房運転のとき風がでない	室外ユニットに霜がつき、自動的に霜取り運転をしています。約5～10分お待ちください。また、室温が設定温度に達したとき、短時間(約3～6分)、運転を止めて室温をコントロールしています。
暖房運転のとき室外ユニットから湯気や水が出る	霜取り運転でとけた霜が、湯気や水となって出るためです。
エアコンを停止しても室外ユニットが停止しない	室外ユニットを冷やしています。約1分お待ちください。
冬場、暖房停止中に室外ユニットから音がする	圧縮機を予熱(約30ワット)しています。室温および圧縮機温度が低いとき、暖房運転開始時の温風の吹き出しを早くするためです。

こんなときは・故障かな？(故障ではありません)

お手入れなど

故障かな？ もう一度お調べください

参照
ページ

こんなとき

お調べください

運転しない



- ブレーカーまたはヒューズが切れていませんか。
- 電源プラグがはずれていませんか。
- 停電ではありませんか。
エアコンは停止したままです。
通電後あらためて運転してください。

温度表示が点滅している
(「21」「-□」を交互に表示)

- ルーバーユニットを正しく取り付けていますか。
- 電源プラグを抜かずにルーバーユニットのお手入れをしたではありませんか。
ルーバーユニット取り付け後、リモコンの「停止」ボタンを押してください。
それでも「21」「-□」を交互に表示しているときは、ルーバーユニットを正しく取り付けているか確認してください。

31
31

よく冷えない・
暖まらない



- エアフィルターが汚れていませんか。
- 室外ユニットの吹出口、吸込口をふさいでいませんか。
- 温度調節は適切ですか。
- パワー切替が **パワー** になっていませんか。
- 温度差をはかってみてください。
約20分間運転し、室内ユニットの吹出口と吸込口の温度差が冷房時8℃以上、暖房時14℃以上あれば正常です。
- 風量を **▲** (微) に設定しているではありませんか。微風では能力が下がることがあります。
- 静音運転中ではありませんか。
- 安眠簡単切タイマー予約中ではありませんか。

32
15
18
36
18
27
23

途中で止まる

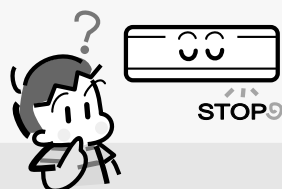

- 安眠簡単切タイマーの停止時間になったものではありませんか。
- 切タイマーの予約時刻になったものではありませんか。

23
24

温度表示が点滅している

- 保護装置がはたらいています。
次の内容を調べた後、電源プラグを抜き、30秒後もう一度差し込んで運転してください。
- エアフィルターが汚れていませんか？
- 室内・室外ユニットの吹出口・吸込口をふさいでいませんか？
それでも温度表示が点滅しているときは、お買いあげの販売店へ表示している数字をご連絡ください。

こんなとき	お調べください	参照ページ
受信しない	<ul style="list-style-type: none"> ●リモコンの電池切れではありませんか。 ●電池の⊕⊖が逆になっていませんか。 ●リモコンを確実にエアコンに向けて操作していますか。 ●蛍光灯が古くなって、ちらついていませんか。 ●リモコンに電池を入れたとき、「リセット」ボタンを押し忘れていませんか。 	12 12 12 12
風量が変わらない	<ul style="list-style-type: none"> ●除湿運転中ではありませんか。 ●内部清浄運転中ではありませんか。 ●静音運転中ではありませんか。 ●衣類乾燥運転中ではありませんか。 	19 22 27 27
温度が変わらない	<ul style="list-style-type: none"> ●プラズマクラスター単独運転中ではありませんか。 ●内部清浄運転中ではありませんか。 ●衣類乾燥運転中ではありませんか。 	21 22 27
本体表示が点灯しない	<ul style="list-style-type: none"> ●リモコンの「表示」ボタンで、本体表示(運転ランプ・タイマーランプ・内部清浄ランプ以外)を消しているのではありませんか。 ●安眠簡単切タイマー予約中ではありませんか。 	9 23
屋外温度を表示しない	<ul style="list-style-type: none"> ●停止中、または運転開始から約1分以内ではありませんか。 	14・15
リモコンの時刻表示が点滅している	<ul style="list-style-type: none"> ●現在時刻を合わせていないのではありませんか。 ●リモコンの「リセット」ボタンを押したのではありませんか。 	12・13 12
タイマー予約ができない	<ul style="list-style-type: none"> ●現在時刻を合わせていないのではありませんか。 	13
運転を停止しても、止まらない	<ul style="list-style-type: none"> ●自動・暖房・冷房・除湿運転停止後の3分間内部清浄運転中ではありませんか。 	22

故障かな？（もう一度お調べください）

⚠ 警告

それでも具合の悪いときや、温度表示の数字が点滅しているとき、または次の症状のときは、まず表示している数字を確認した後、すぐに運転を停止し、電源プラグを抜いて、お買いあげの販売店にご相談ください。異常のまま運転を続けると、故障や感電・火災の原因になります。（保証とアフターサービスについては34ページをご覧ください）

- ブレーカーやヒューズがたびたび切れる。
- 電源コードやプラグが異常に熱くなる。
- 室内ユニットから水が漏れる。
- 誤って異物や水を入れてしまった。
- 運転音が異常に大きい。

お手入れなど

仕様

室内・室外ユニットの組み合わせ		室内	AY-N22SC	AY-N25SC	AY-N28SC	AY-N45SC
		室外	AU-N22SCY	AU-N25SCY	AU-N28SCY	AU-N45SCY
種類		セパレート形・空冷式・冷房・暖房兼用(インバーター)				
電源		単相100V・50/60Hz				
冷房	能力 (kW)		2.2(0.7~3.0)	2.5(0.7~3.2)	2.8(0.7~3.3)	4.5(0.7~4.9)
	面積の目安 (m ²)	鉄筋アパート南向き洋室	15	17	19	31
		木造南向き和室	10	11	13	20
	消費電力 (W)		420(160~750)	485(140~770)	590(140~820)	1400(140~1740)
	運転電流 (A)		4.9	5.5	6.7	14.1
	エネルギー消費効率		5.24	5.15	4.75	3.21
	運転音(騒音) (dB)	室内	40	42	43	44
		室外	42	43	43	48
	中間能力 (kW)		1.2	1.3	1.5	2.2
	中間消費電力 (W)		210	205	235	405
暖房	標準能力 (kW)		3.0(0.7~5.0)	3.2(0.7~5.1)	3.6(0.7~5.2)	6.3(0.7~7.7)
	面積の目安 (m ²)	鉄筋アパート南向き洋室	14	15	16	29
		木造南向き和室	11	12	13	23
	標準消費電力 (W)		565(150~1265)	595(130~1245)	710(130~1300)	1755(130~1980)
	運転電流 (A)		6.4	6.6	7.9	17.7
	エネルギー消費効率		5.31	5.38	5.07	3.59
	運転音(騒音) (dB)	室内	41	43	44	44
		室外	44	44	45	49
	中間標準能力 (kW)		1.6	1.7	1.7	3.1
	中間標準消費電力 (W)		260	255	255	600
圧縮機出力 (W)		750	750	750	700	
質量 (kg)	室内	11	11	11	11	
	室外	34	34	34	40	
外形寸法 幅×奥行×高さ (mm)	室内	810×240×308				
	室外	780×265×580				
付属品	取扱説明書、工事説明書、保証書(各1部)、集じんフィルター(2枚)、リモコン、リモコンホルダー(取付ネジ×2本付)、電池(単4形(R03)×2本)					

- 運転特性はJIS(日本工業規格)にもとづいた数値です。
- 運転音は実際の据付状態で測定すると、周囲の騒音や反響を受け表示値より通常大きくなります。
- 電源プラグを差し込んだ状態では、運転していないときでもマイコンをはたらかせるためにAY-N22SCは約2.1ワット、AY-N25SC・AY-N28SC・AY-N45SCは約0.3ワットの電力を消費しています。

点検整備のおすすめ

エアコンを3~5年ご使用になると、内部の汚れなどにより、能力が低下したり、におい・水漏れが発生することがあります。通常のお手入れとは別に、点検整備をおすすめします。点検整備(有料)は、お買いあげの販売店にご相談ください。

本体の洗浄について

お客様ご相談窓口にご相談ください。[35ページ](#)
市販の洗浄剤で洗浄されますと、故障することがあります。

別売品

お買いあげの販売店などにて、ご購入ください。

	交換用空気清浄フィルター
	集じんフィルター
形名	AZ-50FC(2枚1組)

お客様へ

ご不明な点や修理に関するご相談は
● お買いあげの販売店または 35ページ記載のお客様ご相談窓口にお問い合わせください。

三菱電機株式会社

本社 〒545-8522 大阪市阿倍野区長池町22番22号
電話 大阪 (06)6621-1221(大代表)
電化システム課 〒581-8585 大阪府八尾市北亀井町3丁目1番72号
電話 大阪 (06)6791-7301(大代表)

この取扱説明書は、環境にやさしい再生紙および、大豆油インキを使用しています。



TINSJA802JBRZ 01MK ①