

# 取扱説明書

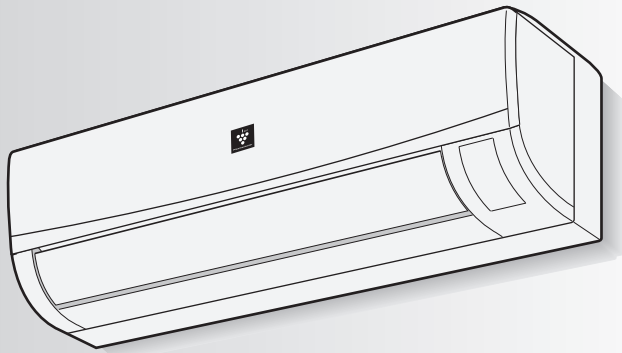

**高濃度  
プラズマクラスター 7000** \*1

プラズマクラスターロゴ、およびプラズマクラスター、Plasmacluster は、シャープ株式会社の登録商標です。

### 形名

室内機

室外機

エイワイ シー ディーエム

エイユー シー ディーエムワイ

**AY-C40DM2**

**AU-C40DMY**

**AY-C56DM2**

**AU-C56DMY**

お買いあげいただき、まことにありがとうございました。  
この取扱説明書をよくお読みのうえ、正しくお使いください。  
ご使用の前に「安全上のご注意」を必ずお読みください。  
この取扱説明書は、保証書、工事説明書とともに、いつでも見ることができる所に必ず保存してください。

\*1 当技術マークの数字は、高濃度プラズマクラスターイオン発生デバイス搭載のエアコンを適用床面積の部屋に設置し、風量最大運転時に部屋の中央付近（床上から高さ1.2m）の地点で測定した、空中に吹き出される1cm<sup>3</sup>当たりのイオン個数の目安です。当商品は、この能力を持ったデバイスを搭載しております。

### 「プラズマクラスター」技術とは？

自然界にあるのと同じプラスとマイナスのイオンをプラズマ放電により作り出し放出。浮遊ウイルス\*<sup>2</sup>の作用を抑え、浮遊カビ菌\*<sup>3</sup>などを空中で除去するシャープ独自の技術です。

● プラズマクラスター技術には、浮遊ウイルスやダニのふん・死がいのアレル物質などの作用を抑える効果はありますが、これにより無菌状態が作られるものではなく、感染予防を保証するものではありません。

試験機関 \*2 ベトナム ホーチミン市 バスツール研究所 約25m<sup>3</sup>(約6畳相当)の密閉した試験空間での約83分後の効果であり、実使用空間での実証結果ではありません。  
\*3 (財)石川県予防医学協会

## もくじ

ページ

### はじめに

安全上のご注意  
据付・移設・廃棄  
各部のなまえ  
リモコンの準備

2  
4  
5  
7

### 使いかた

冷房・暖房・除湿  
プラズマクラスターイオン  
内部清浄  
温度・風量・風向  
メニュー設定  
衣類乾燥  
タイマー  
こんなときは

8  
9  
9  
10  
12  
13  
14  
15

- リモコンの紛失や電池が切れたとき
- プラズマクラスターイオンランプを消したいとき
- 1つの部屋で2台のエアコンを使うとき

お手入れ

16

### 困ったとき

故障かな？

- よくあるご質問

保証とアフターサービス

お客様ご相談窓口のご案内

長期使用製品安全表示制度に基づく本体表示について

上手にお使いいただくために

仕様

- エアコン内部の洗浄について

18  
21  
22  
23  
23

裏表紙

# 安全上のご注意

人への危害、財産への損害を防ぐため、お守りいただくことを説明しています。

■誤った使いかたで生じる内容を、次のように区分して説明しています。

 **警告** 「死亡、または重傷を負うおそれがある」内容。

 **注意** 「軽傷を負う、または財産に損害を受けるおそれがある」内容。



■お守りいただく内容の種類を、次の図記号で説明しています。

 してはいけないこと。

 しなければならないこと。

## **警告** 火災や感電、大けがを防ぐために

### 電源プラグやコードは

-  ●運転中に電源プラグを抜かない。  
(感電や放電による火災の原因)
- 電源コードを持って抜かない。  
(断線による発熱・発火の原因)
- ぬれた手で抜き差ししない。  
(感電の原因)
- 途中接続や延長コードの使用、タコ足配線をしない。  
(感電や発熱・火災の原因)
- 束ねたり、引っ張ったり、重いものを載せたり、加熱・加工しない。  
(感電や発熱・火災の原因)
-  ●電源プラグは、根元まで確実に差し込む。  
(接触不良による感電・火災の原因)
- 電源プラグやコンセントに付着したほこりは、定期的に取り除く。  
(感電や火災の原因)

 **異常・故障時には直ちに使用を中止し、電源プラグを抜く**  
(発煙・発火、感電、けがの原因)

- [異常・故障例]
- 電源コードやプラグが異常に熱い。
  - 電源プラグが変色している。
  - 焦げくさいにおいがする。
  - 異常な音やガタガタと振動する。
  - ブレーカーが頻繁に落ちる。
  - 室内機から水が漏れる。

お買いあげの販売店へ点検・修理を依頼してください。



### ご使用時は

-  ●吸込口・吹出口に指や棒などを入れない。  
(高速回転するファンで、けがの原因)
- 長時間、冷風を身体に直接あてたり、冷やしすぎたりしない。  
(体調悪化・健康障害の原因)

### お手入れ時は

-  ●お客様自身でエアコン内部の洗浄や工具を使った分解掃除はしない。  
(水漏れ・破損・故障・発煙・発火の原因)  
お買いあげの販売店、シャープ修理相談センター、または地区別窓口にご相談ください。(22ページ)

### 据付・移設・廃棄・修理時は

-  ●指定冷媒(R410A)以外は使用(冷媒補充・入替え)しない。  
(故障・破裂・けがなどの原因)
-  ●必ずエアコン専用の電源コンセントを使用する。(発熱・火災の原因)
- 据付、移設、廃棄、修理は、必ずお買いあげの販売店、または専門業者に依頼する。  
(水漏れ・感電・発熱・火災・けがの原因)
- アースや漏電しゃ断器が設置されていることを確認する。(感電・火災の原因)
- 冷えない、暖まらない場合は、冷媒漏れが原因のひとつと考えられるので、お買いあげの販売店に相談する。  
(冷媒は安全で、通常は漏れませんが、万一室内に漏れ、ファンヒーターやコンロなどの火気に触れると、有害な生成物発生の原因)

必ず  
お守りください



## 注意

漏電やけがを防ぎ家財などを守るために

### ご使用時は



- 動植物に直接風をあてない。  
(動植物に悪影響を及ぼす原因)
- 動植物の飼育や栽培、食品・精密機器・美術品の保存などに使わない。  
(対象物の性能・品質・寿命への悪影響やエアコンの故障の原因)
- めれた手で操作しない。(感電の原因)
- 室内機の下に、他の電気製品や家財などを置かない。  
(水滴が落ちて、汚損・故障、感電の原因)
- 室外機の上に乗ったり物を載せない。  
(ベランダなどでは、落下の原因)
- 痛んだままの据付台などで使用しない。  
(落下につながり、けがなどの原因)
- 乳幼児の手の届く所にリモコンを置かない。  
(誤作動による体調悪化や電池誤飲の原因)



- 室外機の周辺に、物を置いたり、落ち葉がたまらないようにする。  
(虫などが侵入し、故障・発火・発煙の原因)
- 燃焼器具と一緒に運転するときはこまめに窓を開け、換気をする。  
(酸素不足の原因)
- 燃焼器具はエアコンの風が直接あたらない所に置く。  
(不完全燃焼の原因)
- 落雷のおそれがあるときは、運転を停止し、電源プラグを抜く。  
(被雷すると、故障の原因)
- 長期間使用しない場合は、電源プラグを抜く。  
(ほこりがたまると、発熱・発火の原因)
- 内装工事や床面のワックスがけ時は、運転を停止する。  
(揮発成分がエアコン内部に付着し、水漏れや露飛びの原因)  
作業後は窓やドアを開けて、十分に換気をした後、運転をしてください。

### お手入れ時は



- 室内機・室外機を直接水洗いしたり、水の入った容器を載せたりしない。  
(感電・発火の原因)
  - 不安定な台に乗らない。  
(転倒など、けがの原因)
  - 室内機・室外機のアルミフィンに触らない。(けがの原因)
- 
- 必ず運転を停止し、電源プラグを抜く。  
(高速回転するファンで、けがの原因)
  - エアフィルターを水洗い・オープンパネルを水ぶきした後は、よく乾かす。  
(水気が残っていると、感電の原因)

### 据え付け時は



- 可燃性ガスの漏れるおそれのある場所に設置されていないか確認する。  
(万一ガスが漏れると、発火の原因)
- ドレンホースが確実に排水するように配管されているか確認する。  
(不確実な場合、家財などをぬらす原因)

エアコン付近では、フッ素樹脂やシリコーンを配合した化粧品など\*は使わない

- \* ・ヘアケア商品  
(枝毛コート液・ヘアムース・ヘアトリートメントなど)
- ・化粧品
- ・制汗剤
- ・静電気防止剤
- ・防水スプレー
- ・つや出し剤
- ・ガラスクリーナー
- ・化学ぞうきん
- ・ワックスなど。

本体内部にフッ素樹脂やシリコーンなどの絶縁物が付着し、プラズマクラスターイオンが発生しなくなることがあります。

# 警告

据付・移設・廃棄時は、お買いあげの販売店、または専門業者に依頼する

【水漏れ・感電・火災・けがの原因】

# 据付・移設・廃棄

ご使用の際には、下記内容にご注意ください

## 据付場所

次の所への設置はさけてください。

- 温泉地など硫化ガスの多い所。
- 動物の尿がかかるなど、アンモニアの影響を受ける所。
- 機械油の多い所。
- 水蒸気や油煙の多い所。
- 積雪により室外機がふさがれる所。  
(エアコンからの排水は、水はけのよい所に)

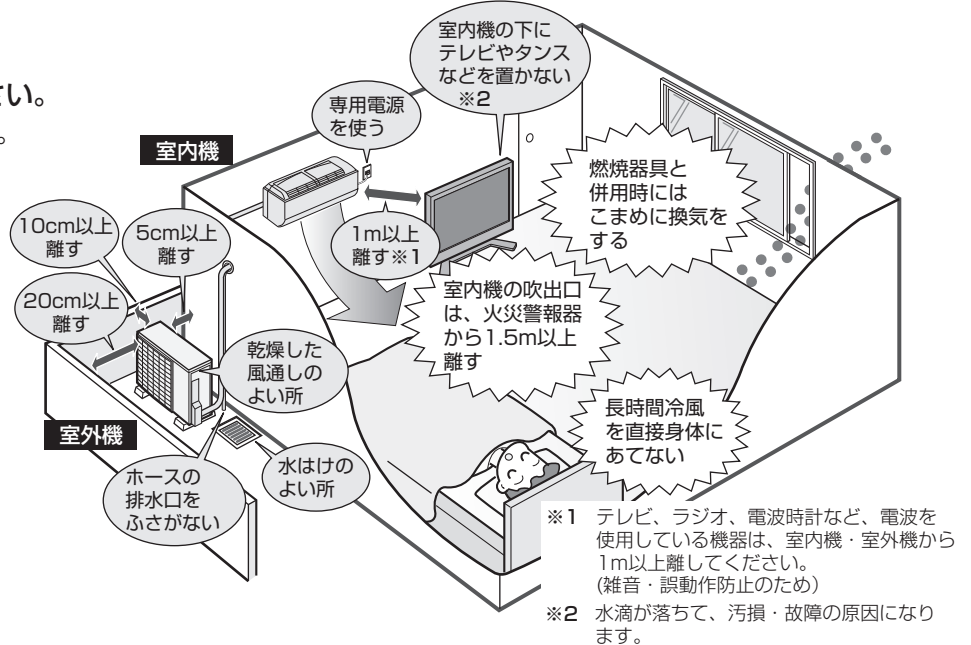

## 電気工事

- 電源は定格電圧でエアコン専用の回路を、ご使用ください。

## アースの設置

※必ずアースを取り付けてください。

- 室内のコンセントにアースがある場合は、室内機にアースを取り付けることができます。
- アースを取り付けると、感電防止のほかに製品に触れたときに感じる静電気の障害や、テレビ、ラジオに入る雑音を防ぐ効果もあります。

## 移設(取りはずしなど)

エアコンを取りはずしたり再据え付けをする場合は、冷媒の回収など専門の技術が必要です。お買いあげの販売店に依頼してください。なお、この場合は移設にかかる実費が必要になります。

## 【冷媒の「見える化」表示について】



家庭用エアコンには最大でCO<sub>2</sub> (温暖化ガス) 3,600kgに相当するフロン類が封入されています。地球温暖化防止のため、移設・修理・廃棄等にあたってはフロン類の回収が必要です。

この表示は、家庭用エアコンに温暖化ガス(フロン類)が封入されていることを、ご認識いただくための表示です。エアコンの取りはずし時は、フロン類の回収が必要です。廃棄時には家電リサイクル法の制度に基づき、適正な引き渡しをしていただければ、確実にフロン類の適正処理がなされます。

## 騒音にご配慮を

次のような所をお選びください。

- エアコンの重量に十分に耐え、運転音や振動が大きく伝わらない所。
- 室外機の吹出口からの風や、運転音が隣家の迷惑にならない所。
  - 室外機の吹出口近くには物を置かないでください。(機能低下や騒音増大の原因)
  - 使用中に異常音がする場合は、お買いあげの販売店にご相談ください。

## 廃棄時にご注意

2001年4月施行の家電リサイクル法では、お客様がご使用済みのルームエアコンを廃棄される場合は、収集・運搬料金と再商品化など料金をお支払いいただき、対象品を販売店や市町村へ適正に引き渡すことが求められています。

# 各部のなまえ (1)

## 室内機

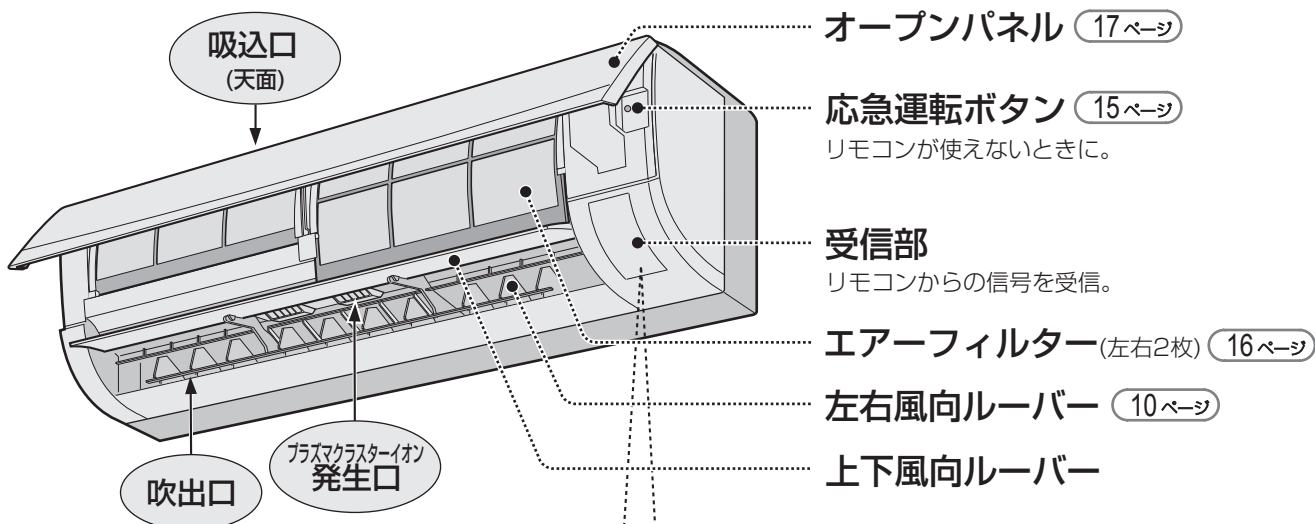

### 本体表示部

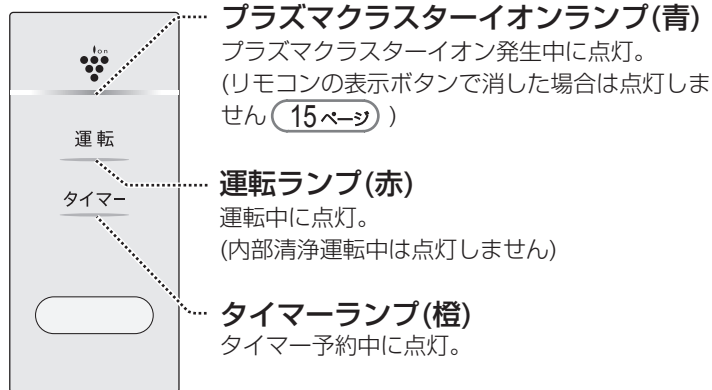

## 室外機

### この室外機は

#### 以下の耐塩害処理を施しています

- 水がたまりやすい底面・脚に、サビが発生しにくい処理。
- 外観ネジに、ステンレスを採用。
- 制御基板組品を、防湿剤でコーティング。
- 熱交換器のフィンに腐食防止のコーティング。

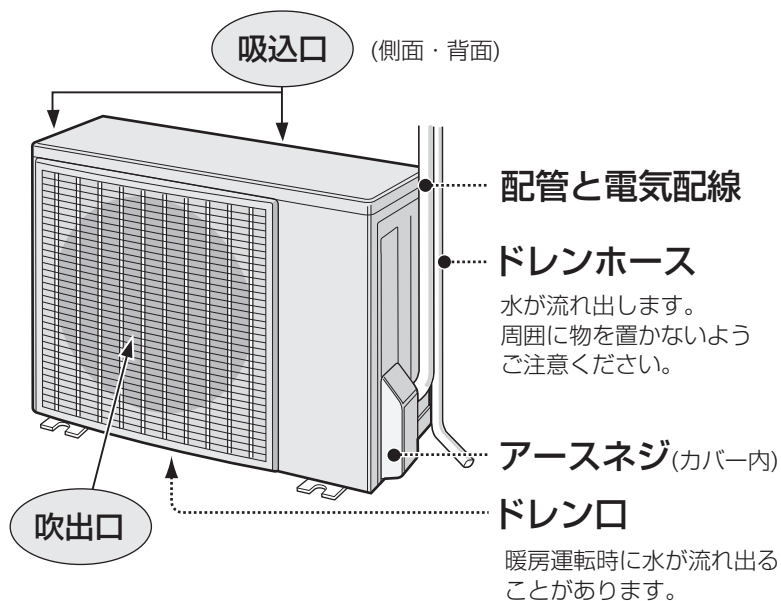

# 各部のなまえ (2)

## リモコン

### 送信部

### 表示部

運転状態を表示します。  
(説明のため、すべてを表示)

除湿ボタン (8 ページ)

冷房ボタン (8 ページ)

プラズマクラスターイオン  
ボタン (9 ページ)

上下風向ボタン (10 ページ)

風量ボタン (10 ページ)

内部清浄ボタン (9 ページ)

リセットボタン (7 ページ)  
リモコンの電池を交換した  
とき。

表示ボタン (15 ページ)  
プラズマクラスターイオン  
ランプを消すとき。

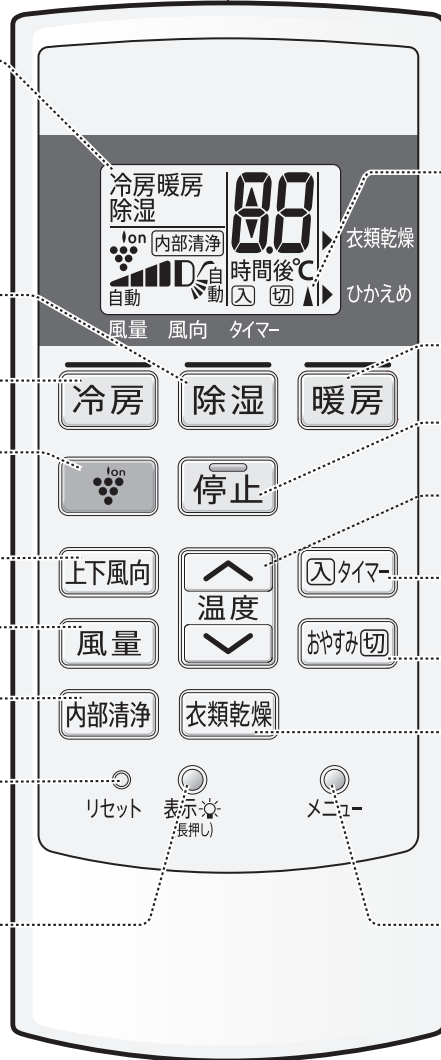

リモコン紛失時は、お買いあげの販売店でご購入ください。

部品コード	CRMC-A889JBEZ
流通コード	205 638 0851
希望小売価格	3,990円(税抜価格3,800円)

部品および価格は、2013年3月現在のものです。  
変更する場合があります。

### 送信表示

エアコンに信号を送ると点灯。

暖房ボタン (8 ページ)

停止ボタン

温度ボタン (10 ページ)

入タイマーボタン (14 ページ)

おやすみ切ボタン (14 ページ)

衣類乾燥ボタン (13 ページ)

メニューボタン (12 ページ)

## 付属品

■リモコン

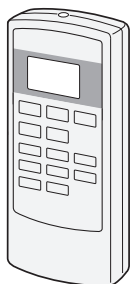

■電池(2本)



■リモコン  
ホルダー

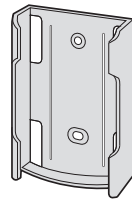

■リモコンホルダー用  
取付ネジ(2本)



■取扱説明書(本書)※ ■工事説明書※ ■保証書

※当商品は日本国内向けであり、日本語以外の説明書はありません。

This model is designed exclusively for Japan, with manuals in Japanese only.

# リモコンの準備

## 電池を入れる

1 カバーを開ける

2  $\oplus$   $\ominus$  を正しく入れ  
カバーを閉める

3 先の細いもので  
「リセット」ボタンを押す

● 誤動作を避けるため、必ず「リセット」ボタンを押してください。

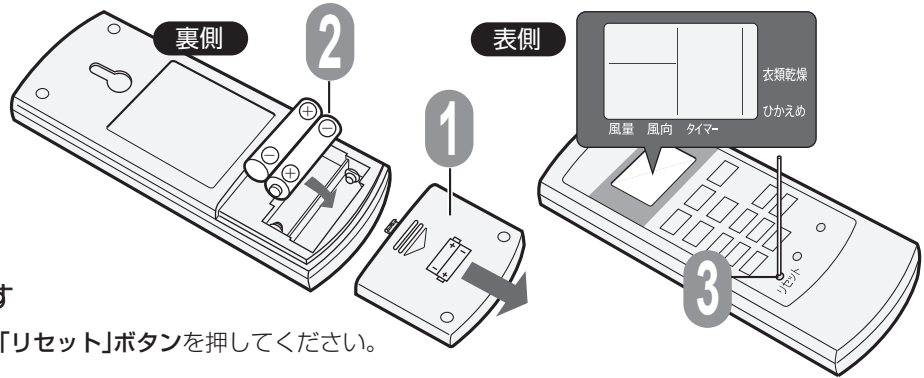

### 電池について

- 電池の寿命は、約1年です。  
リモコンの表示がうすくなったり、信号が届きにくいときは、交換してください。
- 使用する電池や条件により、1年未満で消耗することがあります。
- 交換時は、2本とも新しい同じ種類の単4形乾電池をご使用ください。
- 液漏れや破裂による故障防止のために、長期間使わないときは、電池を取り出してください。
- 電池の溶液が目に入ったり、お肌や衣服に付いた場合は、すぐにきれいな水で洗い流してください。

## 使いかた

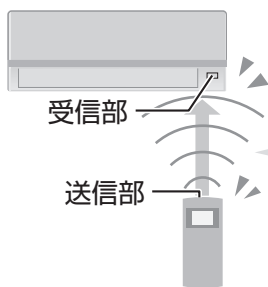

エアコンに向けて操作する

信号の届く範囲は、  
正面で約7m以内です。

- 信号をさえぎるものがないようにしてください。

### 信号を受けると受信音がします

受信音	お知らせしている内容
ピー	運転を停止したとき。
ピッ	運転や設定、設定の取り消し。

### リモコンホルダー(付属品)

リモコンを壁に掛けて保管できます。  
掛けたまま操作すると、受信しないことがあります。

リモコンホルダー

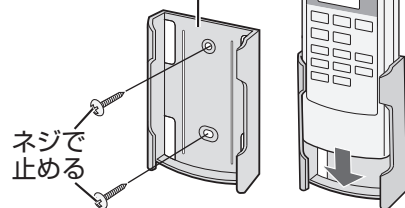

ネジで  
止める

(※ネジの頭がホルダー表面より  
突き出ないように、しっかりと  
締め付けてください。)

### ご注意

- リモコンに衝撃を与えたり、水にぬらしたりしないでください。  
また、直射日光の当たる場所、ストーブなどの近くには置かないでください。(故障の原因)
- 電子瞬時点灯方式の蛍光灯(インバーター方式、ラピッドスタート方式など)がある部屋では、信号を受け付けられないことがあります。この場合は、販売店にご相談ください。

# 冷房・暖房・除湿

## 冷房・暖房・除湿運転をワンタッチで運転



暑いとき…

**冷房**



- 室温が下がった場合、送風のみになることがあります。

寒いとき…

**暖房**



- 運転開始時、温風を出す準備のため、しばらく風が出ないことがあります。

湿気を取りたいとき…

**除湿**



- 室温が下がった場合、停止することがあります。

**停止**

- 温度・風量・風向の調節は **10 ページ**
- 「電力ひかえめ」運転をしたいときは **12 ページ**

### 冷房・暖房・除湿運転

#### 運転条件

- 右の条件以外で運転すると、保護装置が働き、運転できないことがあります。
- 湿度が80%以上ある場合、長時間冷房・除湿運転すると吹出口などに露がつき、滴下することがあります。

冷房運転	外気温約21℃以上、約43℃以下 室温約21℃以上
暖房運転	外気温約24℃以下 室温約28℃以下
除湿運転	外気温約16℃以上 室温約18℃以上

#### 冷房運転

- 風量自動の設定では、運転開始時の風の吹き出しが約1分間遅れます。(冷たい風を吹き出す準備と、風とともに出てくるエアコン内部に付いたお部屋のにおいをやわらげるため)

#### 暖房運転

- 外気の熱を吸収し、お部屋の中に取り入れて暖房しているため(ヒートポンプ方式)、外気温が下がると暖まりにくくなります。そのときは、他の暖房器具との併用をおすすめします。
- 室外機に霜がつくと、自動的に霜取り運転(約5~10分間)をするため、風が止まります。霜取りが終わると、再び暖房運転をしますが、暖かい風を出す準備をするため風が出るまでさらに1~5分間かかります。また、外気温が低いなど条件によっては、もう少し時間がかかる場合があります。

#### 除湿運転

- 運転開始時の室温が26℃以上のときは、右の設定温度で除湿運転をします。
- 運転開始時の室温が26℃より低いときは、運転開始時の室温をあまり変えない除湿運転をします。(外気温が高い場合は、室温を若干下げぎみに除湿します)
- 室温が設定温度より約1℃以上下がると、室外機の運転を止めます。

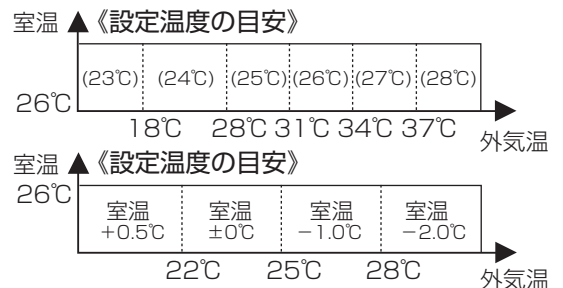



# プラズマクラスターイオン / 内部清浄

プラズマクラスターイオン プラズマクラスターイオンでお部屋の空気を清潔にする



## プラズマクラスターイオンを単独で運転

運転

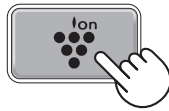

- 風量・風向の調節は **10 ページ**
- 冷房など他の運転中に押すと運転が切り換わります。

停止



**ご注意** ● プラズマクラスターイオン単独運転では、温度の変更ができません。

## 冷房・暖房・除湿時

お買いあげ時は、プラズマクラスターイオン「入」で運転します。プラズマクラスターイオンの入/切は、「メニュー」ボタンより設定変更できます。 **12 ページ**

### 電気代の目安

- プラズマクラスターイオン単独運転 (風量自動時) … 1 時間あたり約0.5円  
料金単価は22円/kWh(税込)で算出。

冷房・暖房・除湿 / プラズマクラスターイオン / 内部清浄

内部清浄 プラズマクラスターイオンで室内機内部のカビの発生を抑制し、嫌なにおいを抑える



## 手動運転 約40分間

運転

停止中に



自動運転よりも念入りな運転をします。長期間使わないときのお手入れなどに使用してください。

- 室内機内部にプラズマクラスターイオンを送ると同時に、吹出口周辺と室内機内部を送風、または暖房運転で乾燥し、カビの発生を抑制します。(外気温が24℃以上のときは送風運転、24℃未満のときは暖房運転で乾燥します)

## 自動運転 約30分間

お買いあげ時は、冷房・暖房・除湿・プラズマクラスターイオンの停止毎に働く自動運転「入」に設定されています。

自動運転の入/切は、「メニュー」ボタンより設定変更できます。 **12 ページ**

- プラズマクラスターイオンを送ると同時に、吹出口周辺を送風運転で乾燥し、カビの発生を抑制します。

カビやにおいの発生を抑制するためにも、最後まで運転することをおすすめします。

どうしても途中で停止したい場合は、「停止」ボタンを押してください。

**ご注意**

- 自動運転を途中で停止した場合や「切」に設定している場合は、定期的に手動運転をしてください。
- すでに発生したカビは内部清浄運転では取れません。また、内部清浄運転をしても使用状況や環境により、カビやにおいが発生することがあります。その場合、エアコン内部の洗浄をおすすめします。 **裏表紙**

# 温度・風量・風向

お好みで温度や風量を変えたり、上下や左右の風向を変えたいとき



## 温度

押すと1°Cずつ変わります

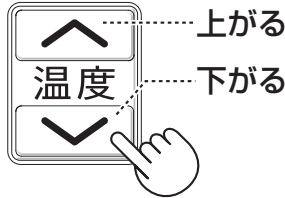

冷房・暖房



- 設定できる範囲  
18°C~32°C
- おすすめの温度設定  
冷房：25°C~28°C  
暖房：20°C~24°C

## 風量

押すごとに、表示が変わります



- 除湿時は切り換えできません。
- 「急速」は、最大能力で運転するため、運転音が大きくなります。運転音が気になる場合は、「自動」、またはお好みの風量にしてください。

## 上下風向

押すごとに、表示が変わります

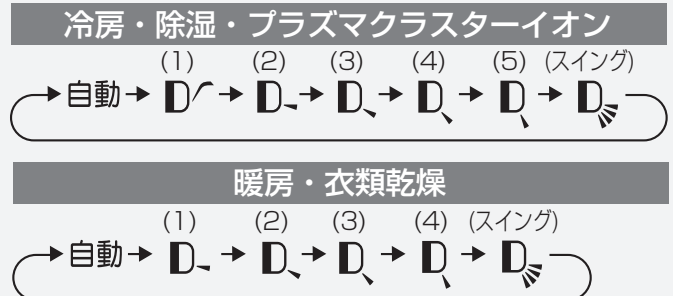

## 左右風向

上下風向ルーバーの下から取っ手をつまんで、左右風向ルーバーを動かしてください。

**ご注意** 奥の方まで指を入れないでください。  
(高速回転するファンで、けがの原因)

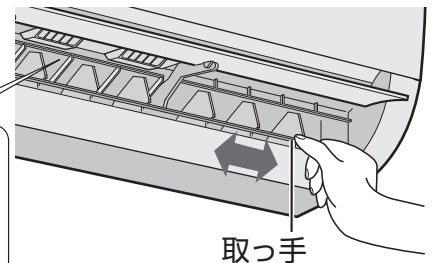

### ご注意

- 上下風向を調節するときは、必ずリモコンで操作してください。手で調節すると、誤動作や異音、故障の原因になります。
- 上下風向を下向きにし、長時間冷房や除湿運転をすると、ルーバー周辺に露がついて、水滴が落ちることがあります。
- お部屋の端にエアコンを設置している場合は、お部屋の中央に風が届くように左右風向ルーバーの向きを調節してください。

調節した風量・  
風向は運転の種類  
ごとに記憶して  
います。



## 除湿



- 設定できる範囲  
エアコンが決めた温度設定を基準に、2℃低め～2℃高め **8 ページ**
- 外気温が低いときは、温度設定を上げても室温が上がらないことがあります。

## 風量「自動」のときは

### 冷房・暖房時

お部屋が設定温度になるまでは強く、設定温度になると、弱めの風量になります。

### プラズマクラスターイオン時

弱い風量になります。

## 上下風向「自動」のときは

### 冷房時

運転開始時は**ななめ下**に、お部屋が設定温度に近づくと、**水平**や**ななめ上**(すこやかシャワー気流(下記参照))に吹き出します。  
(お部屋の温度が設定温度に近い場合は、運転開始後すぐに**水平**や**ななめ上**に吹き出す場合があります)

- 冷風感を求めたい場合は、風向を「ななめ下」に設定してください。

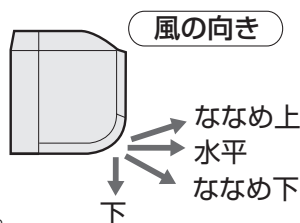

### 暖房時

吹き出す風の温度が低いときは、**ななめ上**に、暖まると**ななめ下**に吹き出します。  
お部屋が設定温度に近づくと、**下**(温風カーペット気流(下記参照))に吹き出します。

### 除湿・プラズマクラスターイオン時

**ななめ上**に吹き出します。

## すこやかシャワー気流と温風カーペット気流

- **すこやかシャワー気流** (冷房時) …冷風を“ななめ上方向”に吹き出して、天井方向へ送風し、冷風感を防ぎます。  
(上下風向を「D」に設定したとき)

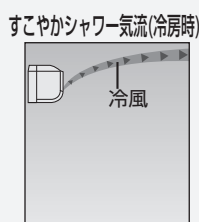

- **温風カーペット気流** (暖房時) …温風を“下方向”に吹き出して送風し、足元を暖めます。  
(上下風向を「D」に設定したとき)

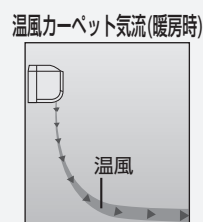

# メニュー設定

お好みでお買いあげ時の設定を変更できます

メニュー項目を選ぶ

押すごとに、メニュー項目が変わります

→ 電力ひかえめ → 内部清浄 → プラズマクラスター →



1

## メニュー項目

- リモコン表示部に選んだ項目が表示され、現在の設定(入または切)が点滅します。



### ■ 電力ひかえめ(初期設定:切)

ブレード容量が足りないときや、節電運転したいときに、最大運転電流を約50%に抑えて運転します。能力を制限するため、冷えにくい(暖まりにくい)場合があります。また、条件によっては通常運転と消費電力量に差が出ない場合もあります。

- 電力ひかえめ(入)は、冷房・暖房・除湿・衣類乾燥に対して有効です。



### ■ 内部清浄(初期設定:入)

自動運転の(入/切)を選択する。



### ■ プラズマクラスター(初期設定:入)

冷房・暖房・除湿時のプラズマクラスターイオン(ion)発生(ion)の(入/切)を選択する。

2

## エアコンに向けて

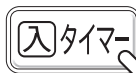

「入」に設定する

または



「切」に設定する

設定を選ぶ

## 「ピッ」と音がして、設定完了

- リモコン表示部の(入)または(切)が点灯に変わります。設定完了後、30秒以内は、設定の選びなおしができます。

(入)に設定すると、運転時リモコン表示部に設定した項目が表示されます。

ご注意

- リモコンの電池を交換したり、「リセット」ボタンを押したりすると、リモコンは初期設定に戻ります。

# 衣類乾燥

夏場は除湿、冬場は暖房運転で洗濯物を早く乾かす



運転



停止



風向の調節は 10ページ

- 運転開始時の室温と外気温により、運転内容(暖房・除湿)を選び、お部屋の湿度を下げて衣類を乾燥させます。また、プラズマクラスターイオンを放出して、室内で乾かした洗濯物に付きやすいにおいを抑えます。
- 運転開始から約4時間後\*、自動的に送風運転に変わります。ただし、暖房運転の場合は送風になる30分前は、除湿運転をします。

\* タオル・シャツなど合計2kgの洗濯物を乾燥させる時間

**運転内容の目安**

- 上下風向が自動のときは、風向は以下ようになります。

メニュー設定 / 衣類乾燥

**ご注意**

- 衣類乾燥は、温度・風量の変更、入タイマー予約ができません。
- 運転開始から約4時間後、自動的に送風運転に変わるため、衣類の種類や量によっては十分に乾かないことがあります。

# タイマー

予約した時間後に自動で運転、または停止する



予約した時間後に、設定した室温になるよう運転を始める

入タイマー



予約したい  
時間を選ぶ



- 12時間後まで予約できます。
- 9.5時間後までは0.5時間単位。
- 10～12時間後は1時間単位。

押すごとに、表示が変わります

0.5 → 1.0 → 1.5 → 11 → 12 → 取消

予約した時間後に、運転を停止する

おやすみ切タイマー

運転中に



予約したい  
時間を選ぶ



予約すると、おやすみ用に  
本体表示部全体が暗くなり  
ます。

押すごとに、表示が変わります

0.5 → 1 → 2 → 3 → 5 → 取消

## 停電のとき

停電するとエアコンのタイマー予約は取り消され、運転は止まります。通電後、再度、予約してください。(リモコンはタイマー予約や運転の表示を続けます)

- おやすみ切タイマー設定から1時間後に、設定温度を徐々にゆるめて、冷房・除湿時は約1℃高くし、暖房時は約3℃低くし、冷やしすぎ・暖めすぎを抑えます。(運転内容を途中で切り換えた場合は、その時点から1時間後に設定温度を調節します)

## ■タイマーを取り消すとき

入タイマー：予約中に「入タイマー」を押す。  
おやすみ切タイマー：予約中に「おやすみ切」を押す。

(本体のタイマーランプ(橙)が消灯します。)

## ■予約時間を変更するとき

タイマーを取り消してから、再度、予約したい時間を選ぶ。

## ご注意

- 入タイマーは予約時間後に設定温度になるよう、最長1時間前から運転を始めます。
- 「入タイマー」と「おやすみ切」は組み合わせて、予約できません。
- リモコンのタイマー時間表示は、時間の経過とともに残時間を表示します。
- 「入タイマー」は予約すると、予約設定が記憶され、次回予約時に前回の予約設定が表示されます。
- 停止中に、「おやすみ切」ボタンを押すと、停止前と同じ運転(冷房・暖房・除湿・プラズマクラスターイオンのいずれか)を開始し、設定した時間後に停止します。
- 内部清浄・衣類乾燥は、「入タイマー」予約で開始できません。

# こんなときは

## リモコンの紛失や電池が切れたとき

本体で応急運転ができます。

運転内容・温度設定は、室温・外気温により、自動で選びます。

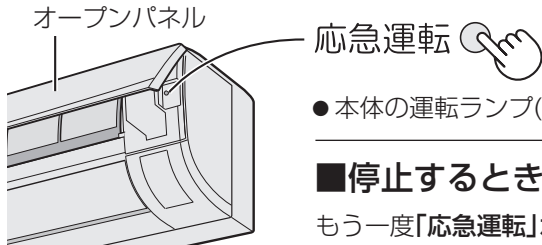

- 本体の運転ランプ(赤)が点灯。

### ■停止するとき

もう一度「応急運転」ボタンを押す。

### ご注意

- 運転中に、「応急運転」ボタンを5秒以上押し続けると強制冷房運転(エアコンの移設・廃棄時に使用)になり、運転ランプが点滅します。そのときは、「応急運転」ボタンを短く押して、停止してください。

## プラズマクラスターイオンランプを消したいとき

睡眠時など、プラズマクラスターイオンランプの明るさが気になるときに、消すことができます。

(その他のランプは暗くなります)



運転中に、エアコンに向けて

- 1秒以上、しっかりと押す
- プラズマクラスターイオンランプが消灯。

### ■点灯するとき

もう一度「表示」ボタンを押す。

- 消えていたプラズマクラスターイオンランプが点灯し、その他のランプは元の明るさに戻る。

### ご注意

- プラズマクラスターイオンランプを消すと、次の運転時も消えた設定のままです。
- 停止中は操作できません。

## 1つの部屋で2台のエアコンを使うとき

同じ部屋に当社のエアコン2台を設置した場合、1つのリモコンで2台が動作しないように、信号設定を切り換えることができます。

- 1 停止中に  
先の細いものでリモコンのリセットを押す

- 2 "!"を表示するまで、押し続ける(約5秒間)

- 3 信号設定を"2"に切り換える(初期設定は、"!")

30秒以内に、本体受信部に近づけて

- 4 停止 (「ピー」と音がして、設定完了)

もう1台のエアコンが受信しないようご注意ください。

### ご注意

- リモコンの電池を交換したり、「リセット」ボタンを押したりすると、初期設定に戻ります。そのときは、再度設定してください。

# お手入れ



## 警告



お客様ご自身でエアコン内部の洗浄はしない(裏表紙)

【水漏れ・破損・故障・発煙・発火の原因】

## エアークフィルター



抜く

※機種により電源プラグの形状が異なります。

汚れが詰まると、能力低下や水漏れ・カビ発生などの原因になります。



折り曲げるなどの強い力を加えない(変形(白く変色)や破損の原因)

次のものは使わない(変色、変形、傷の原因)

- 漂白剤
- 直射日光
- タワシ
- ドライヤー
- 40℃以上のお湯
- ストープなど

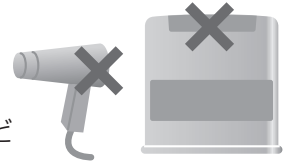

2週間に一度を目安に

汚れを掃除機で吸い取り、水洗いし、日陰でよく乾かす

- 汚れがひどいときは、台所用合成洗剤(中性)で水洗いしてください。



## エアークフィルターのはずしかた

1

オープンパネルを開ける。  
オープンパネルの左右下側の「指掛部」を持ち、手前に引き上げて開ける。

2

エアークフィルターをはずす。  
少し持ち上げて「引掛部」をはずし、手前に引き抜く。

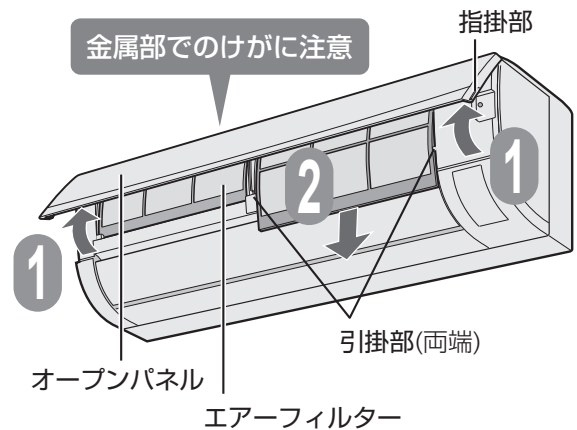

## 付けかた

1

エアークフィルターを付ける。  
挿入後、下部両端を「引掛部」にはめる。

2

オープンパネルを閉じる。  
オープンパネルは矢印部(2カ所)を、「カチッ」と音がするまで確実に押す。

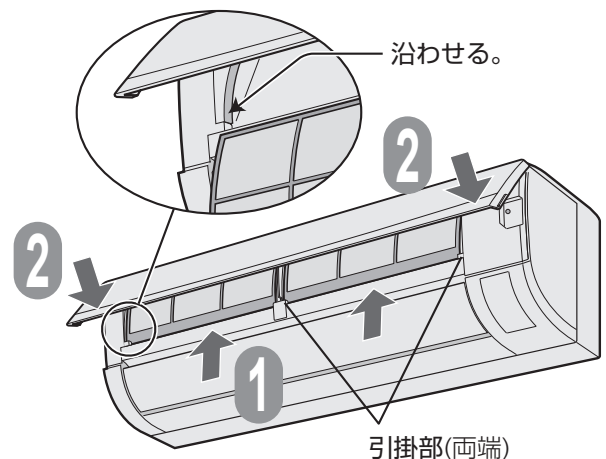



# 注意

必ず運転を停止し、電源プラグを抜く

【高速回転するファンで、けがの原因】

## 本体・リモコン・オープンパネル

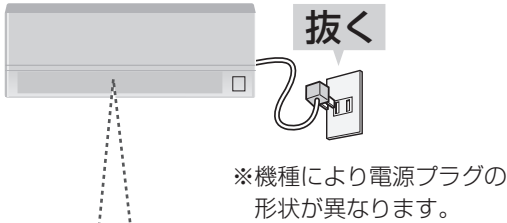

次のものは使わない (製品を傷める原因)



汚れが目立ち始めたら

柔らかい布で、軽くからぶきをする

汚れがひどい場合は、水、またはぬるま湯(40℃以下)を含ませ、よく絞った布でふいてください。(内部に水が入ると、故障の原因)

オープンパネルは、はずして水ぶきできます

水を含ませた柔らかいスポンジや布で軽くふいた後、日陰でよく乾かす。直射日光やストーブなどで乾かさない。(水気が残っていると感電の原因)

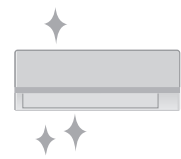

## オープンパネルのはずしかた

- 1 オープンパネルを開ける。(左記参照)
- 2 ほぼ水平状態まで押し上げ、手前に引き抜いて取りはずす。

## 付けかた

- 1 オープンパネルをほぼ水平状態に保ち、「カチッ」と音がするまで押し込む。  
ガイドの上面に長い方の軸を沿わせてください。(左右とも)
- 2 オープンパネルを閉じる。(左記参照)

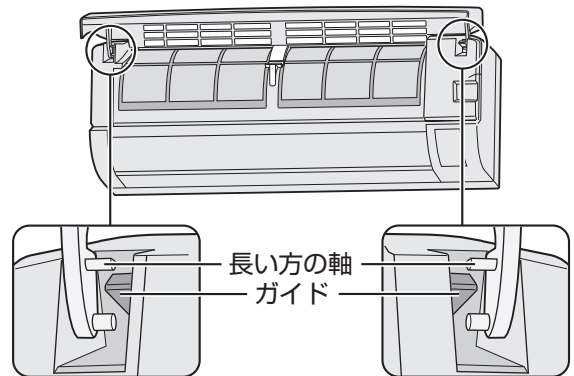

お手入れ

## 長期間使わないとき

- 内部清浄手動運転をする。(9 ページ)  
室内機内部に、カビを発生しにくくします。
- 運転を停止し、電源プラグを抜く。  
または、エアコン専用の安全ブレーカーを切る。
- エアフィルターを掃除する。(16 ページ)
- リモコンの電池を取り出す。(7 ページ)  
(液漏れによる故障防止)

## 再び使い始めるとき

- 以下の項目を確認してください。
- エアフィルターが入っているか。  
入れないで運転すると室内機内部が汚れ、故障の原因になります。
  - 室内機・室外機の吸込口・吹出口をふさいでいないか。
  - 電源プラグやコンセントに、ほこりが付着していないか。  
ほこりが付着していると、感電や火災の原因になります。
  - アース線が断線していたり、はずれたりしていないか。(4 ページ)  
アースが不確実な場合、感電や火災の原因になります。アース工事は、お買いあげの販売店、または専門業者にご依頼ください。
  - リモコンの電池が入っているか。電池が消耗していないか。

# 故障かな？ (1)

修理依頼やお問い合わせの前に、もう一度お調べください。

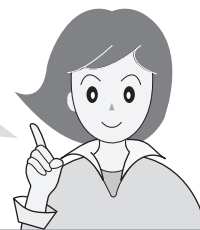

## よくあるご質問

参照  
ページ

<p><b>Q</b> 運転を停止しても止まらない (本体表示やリモコン表示が消えない / 上下風向ルーバーが開まらない)</p>	<p><b>A</b> ● 停止後に内部清浄の自動運転が働いていませんか。内部清浄中は、本体のプラズマクラスターイオンランプが点灯し、上下風向ルーバーが開いています。カビやお臭いの発生を抑制するために、最後まで運転することをおすすめします。</p>	9
<p><b>Q</b> 「パキッ」「ピシ」「コトコト」「ウィーン」という音がある</p>	<p><b>A</b> ● 運転開始時や停止時、上下風向が変わるとき、上下風向ルーバーが位置調整をしている音や上下風向スイング時のモーターの動作音です。</p>	—
<p><b>Q</b> 運転開始時、すぐに風が出ない</p>	<p><b>A</b> ● 冷房運転の風量自動時は、冷たい風を出す準備をしています。約1分間お待ちください。 ● 暖房運転時は、暖かい風を出す準備をしています。約1～5分間お待ちください。外気温が低いなど、条件によっては、もう少し時間がかかる場合があります。</p>	— —
<p><b>Q</b> 「ポコポコ」という音がする</p>  <p>エアコン用逆流防止弁</p>	<p><b>A</b> ● 高气密住宅などでは、換気扇を回したときや、屋外の風が強いときなどに室内と室外の気圧の差によって空気が逆流し、ポコポコという音がすることがありますが、故障ではありません。ドレンホースにエアコン用逆流防止弁を取り付けると、直る場合があります。(ホームセンターなどで販売されています) 取り付けは、逆流防止弁の説明書にしたがって取り付けてください。また、つまりによる水漏れを防ぐため、定期的にお手入れしてください。</p>	—
<p><b>Q</b> 室外機から水や白い煙(湯気)が出る</p>	<p><b>A</b> ● 暖房時に霜取り運転でとけた霜は、白い煙(湯気)となって出たり、水となって室外機の底から出たりします。異常ではありません。 ● 冷房時に、冷えた配管や配管接続部に水滴が付き、滴下することがあります。ぬれてお困りの場合は、お買いあげの販売店に排水工事をご相談ください。一部寒冷地域では、室外機の凍結のおそれがあり、工事できない場合があります。</p>	— —

## こんなとき

## お調べください

参照  
ページ

よく冷えない・暖まらない

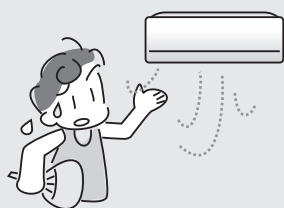

冷えない・暖まらない

<ul style="list-style-type: none"> <li>● エアフィルターが汚れていませんか。</li> <li>● 冷房時に上下風向が「ななめ上」になっているときは、体に直接風があたりません。冷風感を求めたい場合は、風向を「ななめ下」に設定してください。</li> <li>● 温度や風量調節は適切ですか。風量を「▲ 微」に設定していると、能力が下がることがあります。</li> <li>● 電力ひかえめ「入」に設定していませんか。</li> <li>● おやすみ切タイマー予約中ではありませんか。</li> </ul>	16 10 10 12 14
<ul style="list-style-type: none"> <li>● エアコンが正常に運転しているかを確認するために、室内機の吹出口と吸込口の温度差をはかってください。約20分間運転し、温度差が冷房時8℃以上、暖房時14℃以上あれば正常です。</li> <li>● お部屋の広さや外気温などの条件によっては、設定した温度に到達しない場合があります。 <ul style="list-style-type: none"> <li>● エアコンの能力に対し、お部屋の面積が大きすぎませんか。</li> <li>● 外気温が高い(低い)場合は、冷え(暖まり)が悪くなります。</li> <li>● 湿度が高い状態が続くときは、冷えが悪くなる場合があります。</li> </ul> </li> </ul> <p>冷房時は、カーテンなどで日差しをさえぎる、人のいる方向に風向を変えるなど調節すると、体感温度が下がります。</p>	— 裏表紙 —
<ul style="list-style-type: none"> <li>● エアコンの風が吹き出す方向に、障害物(欄干・梁・家具・壁など)があると風の流れがかたより、エアコンが室内の温度感知を正確にできなくなる場合があります。その場合は障害物を避けるように上下風向や左右風向を調整してください。</li> <li>● 室内機や室外機の吹出口、吸込口をふさいでいませんか。また、室外機背面と左側面のアルミフィンに木の葉、紙、ペットの毛などがつまると、能力が低下することがあります。</li> </ul>	10 —

## こんなとき

## お調べください

参照  
ページ

本体

すぐに運転しない

- 停止後すぐに再運転したり、運転内容を変更したときは、エアコンを保護しています。約90秒間お待ちください。

—

運転しない

- ご家庭のヒューズ、またはブレーカーが切れていませんか。
- 電源プラグがはずれていませんか。
- 停電ではありませんか。通電後あらためて運転してください。

—

室外機が止まらない

- 運転停止後に室外機を冷やしています。約1分間お待ちください。

—

上下風向ルーバーが動かない・途中でとまる

- リモコンの「停止」ボタンを押してください。  
または電源プラグを抜き、30秒後、もう一度差し込んでください。

—

暖房運転のとき風が出ない

- 室外機に霜がつき、自動的に霜取り運転(約5~10分間)をしています。霜取り運転後、再び暖かい風を出す準備をします。約1~5分間お待ちください。外気温が低いなど、条件によっては、もう少し時間がかかる場合があります。
- 室温が設定温度に達したとき、短時間(約3~6分)、運転を止めて室温をコントロールしています。

—

除湿運転時、蒸し暑く感じる

- お部屋に人が多く集まったり、他の発熱物があるとき、外気温が高い場合、室温が上がることがあります。蒸し暑く感じる場合は、設定温度を下げるか、または冷房運転をして室温を下げてから、再度除湿運転してください。

8・10

風が弱くなる

- 上下風向の切り換え時、一時的に風量が低下することがあります。

—

冷房・除湿運転のときエアコンから霧が出る

- 運転中に吹き出した冷風で、お部屋の空気が冷やされて、霧状になるためです。

—

ランプが点滅する

- 保護装置が働いています。  
電源プラグを抜き、次の内容を調べてください。  
30秒以上経過後
  - エアフィルターが汚れていませんか。
  - 室内機や室外機の吹出口、吸込口をふさいでいませんか。
  - 室外機背面と左側面のアルミフィンに木の葉、紙、ペットの毛などがつまっていませんか。
 もう一度差し込んで運転してください。  
それでも点滅するときは、お買いあげの販売店に、  
**点滅しているランプをご連絡ください。**  
点滅していたランプが消えた場合は、エアコンに向けてリモコンの「停止」ボタンを5回続けて押すと、約1分間、消えたランプを表示させることができます。

—

プラズマクラスターイオンランプが点灯しない

- リモコンの「表示」ボタンで、プラズマクラスターイオンランプを消していませんか。

15

本体表示が点滅する・点灯しない

故障かな？  
(1)

# 故障かな？ (2)

修理依頼やお問  
い合わせの前に、  
もう一度お調べ  
ください。



	こんなとき	お調べください	参照 ページ
リモコン操作が思うようにできない	受信しない、 リモコンが正常に 動作しない、 リモコンの表示が 出ない	<ul style="list-style-type: none"> <li>● リモコンの「リセット」ボタンを押してから、もう一度、操作してください。</li> <li>● リモコンの電池切れではありませんか。</li> <li>● 電池の(+)(-)が逆になっていませんか。</li> <li>● リモコンを確実にエアコンに向けて操作していますか。</li> <li>● 蛍光灯の種類によっては、信号を受け付けられないことがあります。</li> <li>● 1つのリモコンで2台動作させない設定をしていませんか。</li> <li>● 本体の電源プラグを抜き、30秒後、もう一度差し込んでください。</li> </ul>	7 7 7 7 15 —
	風量が変わらない	<ul style="list-style-type: none"> <li>● 除湿・衣類乾燥運転時は、風量の変更はできません。</li> <li>● 暖房運転で吹き出す風の温度が低いときは、弱めの風量になります。</li> </ul>	— —
	温度が変わらない	<ul style="list-style-type: none"> <li>● プラズマクラスターイオン・衣類乾燥運転時は、温度の変更はできません。</li> <li>● 除湿運転時は、2℃低め～2℃高めの範囲で、温度設定が変更されます。</li> </ul>	— 10
音がする	「ジューズーッ…」 「チッチッチ」という音	<ul style="list-style-type: none"> <li>● プラズマクラスターイオン発生時に出る音です。睡眠時など気になる場合、プラズマクラスター「切」に設定してください。</li> <li>● 音は使用環境や運転内容により、大きくなったり聞こえにくくなったりしますが、プラズマクラスターイオンの効果は同じです。</li> </ul>	12 表紙
	「ジュルジュル」「シャー」 「ブシュ」という音	<ul style="list-style-type: none"> <li>● 「ジュルジュル」「シャー」はエアコン内部の冷媒が流れる音です。</li> <li>● 「ブシュ」は霜取り運転のときなど、エアコン内部の冷媒の流れが切り換わるときの音です</li> </ul>	— —
	「ピシッ」「カチッ」 という音	<ul style="list-style-type: none"> <li>● 「ピシッ」は温度変化により、室内機が膨張、収縮してこすれる音です。</li> <li>● 「カチッ」は室外機への送電を入・切したときの音です。</li> </ul>	— —
におう	エアコンの風がにおう	<ul style="list-style-type: none"> <li>● 生活に伴うにおいがエアコンに吸着し、吹き出されるためです。エアフィルターをお手入れすると、改善する場合があります。改善されない場合は、専門業者によるエアコン内部の洗浄をおすすめします。</li> <li>● プラズマクラスターイオンと同時に発生するオゾンがにおうことがあります。ごくわずかで健康上問題ありません。</li> </ul>	16 裏表紙 —
	室内機周辺の 天井や壁が黒く汚れる	<ul style="list-style-type: none"> <li>● お部屋の環境により、空気中のちりやほこりが、エアコンによる空気循環や静電気で壁などに付着するためです。エアコン周辺もこまめにお掃除するとともに風向を調節し、天井にあたる風を弱めることで改善する場合があります。</li> </ul>	10
その他	ドレンホースから 赤い水が出る	<ul style="list-style-type: none"> <li>● ベランダなど、ドレンホースからの排水でぬれた所に、空気中の赤色酵母菌や赤カビが繁殖し、排水が赤く見えることがあります。中性洗剤などで掃除をしてください。</li> </ul>	—
	吹出口から水が漏れる	<ul style="list-style-type: none"> <li>● エアフィルターが目づまりしていると、熱交換器への風の通りが悪くなり、水漏れの原因となることがあります。エアフィルターを取りはずして汚れ具合を確認し、汚れている場合は掃除をしてください。</li> </ul>	16
	室外機の音が気になる	<ul style="list-style-type: none"> <li>● 暖房時は冷房時に比べてパワーを上げた運転をおこなうため、音が大きく感じる場合があります。</li> </ul>	—

● 詳しくは、ホームページにも掲載しています。  
[http://www.sharp.co.jp/support/air\\_con/](http://www.sharp.co.jp/support/air_con/)

「よくあるご質問」やお客様ご自身で容易に確認できる「故障診断ナビ」などが掲載されています。

# 保証とアフターサービス (よくお読みください)

## 修理を依頼されるときは

### 出張修理

- 1 「故障かな？」(18~20ページ)を調べてください。
- 2 それでも異常があるときは使用をやめて、必ず電源プラグを抜いてください。
- 3 お買いあげの販売店に、次のことをお知らせください。

- 品名：ルームエアコン
- 形名：(保証書に記載の形名)
- お買いあげ日(年月日) ● 故障の状態(具体的に)
- ご住所(付近の目印も合わせてお知らせください)
- お名前 ● 電話番号 ● ご訪問希望日

### 便利メモ

お買いあげの際に記入されると便利です。

販売店名

電話 ( ) —

お買いあげ日 年 月 日

### 保証期間中

- 修理に際しましては、保証書をご提示ください。保証書の規定に従って、販売店が修理させていただきます。

### 保証期間が過ぎているときは

- 修理すれば使用できる場合には、ご希望により有料で修理させていただきます。

### 修理料金のしくみ

- 修理料金は、技術料・部品代・出張料などで構成されています。

技術料	故障した製品を正常に修復するための料金です。
部品代	修理に使用した部品代金です。
出張料	製品のある場所へ技術者を派遣する場合の料金です。

## 保証書(別添)

- 保証書は「お買いあげ日・販売店名」などの記入をお確かめのうえ、販売店から受け取ってください。保証書は内容をよくお読みの後、大切に保存してください。
- 保証期間…お買いあげの日から1年間です。ただし、次の部品のみ5年間です。冷媒回路…圧縮機、熱交換器、本体配管。保証期間中でも有料になることがありますので、保証書をよくお読みください。

## 補修用性能部品の保有期間

- 当社は、ルームエアコンの補修用性能部品を製品の製造打切後、10年保有しています。
- 補修用性能部品とは、その製品の機能を維持するために必要な部品です。

# お客様ご相談窓口のご案内

修理・使いかた・お手入れ・お買い物などのご相談・ご依頼、および万一、製品による事故が発生した場合は、お買いあげの販売店、または下記窓口にお問い合わせください。  
 ファクシミリ送信される場合は、製品の形名やお問い合わせ内容のご記入をお願いいたします。

※弊社では、確実なお客様対応のため、フリーダイヤル・ナビダイヤルサービスをご利用のお客様に「発信者番号通知」をお願いしています。発信者番号を非通知に設定されている場合は、番号の最初に「186」をつけておかけください。



## メールでのお問い合わせなど【シャープサポートページ】

<http://www.sharp.co.jp/support/> ■よくあるご質問などもパソコンから検索できます。



## 使用方法のご相談など【お客様相談センター】おかけ間違いのないようにご注意ください。

**受付時間** (年末年始を除く) ●月曜～土曜: 9:00～18:00 ●日曜・祝日: 9:00～17:00

固定電話、PHSからは、フリーダイヤル

**0120 - 078 - 178**

携帯電話からは、ナビダイヤル

**0570 - 550 - 449**

■フリーダイヤル・ナビダイヤルがご利用いただけない場合は…

電話	FAX
06 - 6792 - 1582	06 - 6792 - 5993
〒581-8585 大阪府八尾市北亀井町3-1-72	



## 修理のご相談など【修理相談センター】おかけ間違いのないようにご注意ください。

**受付時間** (年末年始を除く) ●月曜～土曜: 9:00～20:00 ●日曜・祝日: 9:00～17:00

固定電話、PHSからは、フリーダイヤル

**0120 - 02 - 4649**

携帯電話からは、ナビダイヤル

**0570 - 550 - 447**

■フリーダイヤル・ナビダイヤルがご利用いただけない場合は…

	電話	FAX
東日本地区	043 - 299 - 3863	043 - 299 - 3865
西日本地区	06 - 6792 - 5511	06 - 6792 - 3221

持込修理および部品購入のご相談は、下記地区別窓口(サービスセンター/テクニカルセンター)でも承っております。

**受付時間** (祝日など弊社休日を除く) ●月曜～土曜: 9:00～17:40 ただし、沖縄地区は月曜～金曜: 9:00～17:40

北海道	●札幌 <b>011-641-4685</b> 〒063-0801 札幌市西区二十四軒1条7-3-17	中部	●静岡 <b>054-344-5781</b> 〒424-0067 静岡市清水区鳥坂1170-1	近畿	●大阪 <b>06-6794-5611</b> 〒547-8510 大阪市平野区加美南3-7-19
	●仙台 <b>022-288-9142</b> 〒984-0002 仙台市若林区卸町東3-1-27		●名古屋 <b>052-332-2623</b> 〒454-0011 名古屋市中川区山王3-5-5		●広島 <b>082-874-8149</b> 〒731-0113 広島市安佐南区西原2-13-4
東北	●宇都宮 <b>028-637-1179</b> 〒320-0833 宇都宮市不動前4-2-41	近畿	●金沢 <b>076-249-2434</b> 〒921-8801 野々市市御経塚4-103	四国	●高松 <b>087-823-4901</b> 〒760-0065 高松市朝日町6-2-8
	●東京 <b>03-5855-0432</b> 〒114-0012 北区田端新町2-2-12		●京都 <b>075-672-2378</b> 〒601-8102 京都市南区上鳥羽菅田町48		●福岡 <b>092-572-4652</b> 〒812-0881 福岡市博多区井相田2-12-1
関東	●横浜 <b>045-753-4647</b> 〒235-0036 横浜市磯子区中原1-2-23		●神戸 <b>078-452-7009</b> 〒658-0025 神戸市東灘区魚崎南町4-12-6	九州	●那覇 <b>098-861-0866</b> 〒900-0002 那覇市曙2-10-1

●お電話は番号をよくお確かめのうえ、お間違いのないようにおかけください。

●所在地・電話番号・受付時間などについては、変更になることがあります。(2013.02)

## 長期使用製品安全表示制度に基づく本体表示について

### ■本体への表示内容

経年劣化により、危害の発生が高まるおそれがあることを注意喚起するために電気用品安全法で義務付けられた右の表示を本体の銘板近傍におこなっています。

【製造年】 本体の銘板の中に西暦4桁で表示してあります。



#### 【設計上の標準使用期間】 10年

設計上の標準使用期間を超えてお使いいただいた場合は、経年劣化による発火・けが等の事故に至るおそれがあります。

### ■設計上の標準使用期間とは

- 運転時間や温湿度など、以下の標準的な使用条件に基づく経年劣化に対して、製造した年から安全上支障なく使用することができる標準的な期間です。
- 設計上の標準使用期間は、無償保証期間とは異なります。また、一般的な故障を保証するものでもありません。

### ■標準使用条件 JIS C 9921-3 ルームエアコンディショナの設計上の標準使用期間を設定するための標準使用条件による

環境条件	冷房		暖房	
	電源電圧	製品の定格電圧による(单相100Vまたは单相200V)		
周波数	50/60Hz共用			
室内	温度	27℃(乾球温度)	20℃(乾球温度)	
	湿度	47%(湿球温度19℃)	59%(湿球温度15℃)	
室外	温度	35℃(乾球温度)	7℃(乾球温度)	
	湿度	40%(湿球温度24℃)	87%(湿球温度6℃)	
設置条件	製品の工事説明書による標準設置			
負荷条件	住宅	木造平屋、南向き和室、居間		
	部屋の広さ	製品能力に見合った広さの部屋(畳数)		
想定時間	1年間の使用日数(東京モデル)	6月2日から9月21日までの112日間	10月28日から4月14日までの169日間	
	1日の使用時間	9時間/日	7時間/日	
	1年間の使用時間	1008時間/年	1183時間/年	

- 設置状況や環境、使用頻度が上記の条件と異なる場合、または本来の使用目的以外でご使用された場合は、設計上の標準使用期間より短い期間で経年劣化による発火・けがなどの事故に至るおそれがあります。

### 愛情点検



#### 長年ご使用のエアコンの点検を！ こんな症状はありませんか？

- 電源コードやプラグが異常に熱い。
  - 電源プラグが変色している。
  - 焦げくさいにおいがする。
  - ブレーカーが頻繁に落ちる。
  - 架台や吊り下げなどの取付部品が腐食していたり、取り付けがゆるんでいる。
  - 室内機から水漏れがする。
- 
- 異常な音やガタガタと振動する。
  - その他の異常や故障がある。

このような症状のときは、

**ご使用を中止し、**  
電源プラグを抜いてください。

必ず、お買いあげの販売店、またはシャープ修理相談センターに点検・修理をご依頼ください。  
なお、点検修理に要する費用は、別途ご相談ください。

## 上手にお使いいただくために

### ●フィルターはいつもきれいに！

エアフィルターにほこりなどがたまると、能力が低下し、電気代も約5～10%のムダになります。また、水漏れの原因にもなります。2週間に1回は、ぜひお掃除しましょう。

### ●室外機のまわりをふさがない！

室外機の吹出口に物を置いてふさぐと、能力が低下し、電気代もムダになります。

### ●タイマーを有効に！

エアコンの消し忘れは電気代のムダです。タイマーを活用して、必要な時間だけ運転しましょう。

### ●温度設定は適切に！

冷えすぎ、暖めすぎにならないよう、こまめに温度調節を。冷房時は1℃高め、暖房時は1℃低めにすると約10%の電気代が節約できます。

### ●窓にはカーテン・ブラインドを！

冬の日中は日光を入れ、夜間は、カーテン・ブラインドで室内の熱の漏れを防ぎましょう。とくに夏場は直射日光を防ぐと、約5%の省エネ効果があります。

※記載されている数値は使用環境によって異なりますので、ひとつの目安としてお考えください。

# 仕様

室内機・室外機の組み合わせ		室内	AY-C40DM2	AY-C56DM2		
		室外	AU-C40DMY	AU-C56DMY		
種類		セパレート形・空冷式・冷房・暖房兼用(インバーター)				
電源		単相200V・50/60Hz				
冷房	能力(kW)	4.0(0.9~4.3)		5.6(0.9~5.7)		
	面積の目安(m <sup>2</sup> )	鉄筋アパート南向き洋室	28	39		
		木造南向き和室	18	25		
	消費電力(W)	1500(160~1600)		2500(140~2550)		
	運転電流(A)	7.7		12.8		
	運転音(dB)		室内	室外	室内	室外
		音響パワーレベル	62	63	65	66
JIS C 9612:2005 音圧レベル		48	49	51	52	
暖房	標準能力(kW)	5.0(0.9~6.6)		6.7(0.8~8.7)		
	面積の目安(m <sup>2</sup> )	鉄筋アパート南向き洋室	23	30		
		木造南向き和室	18	24		
	標準消費電力(W)	1450(160~2000)		1980(130~2770)		
	運転電流(A)	7.3		10.0		
	運転音(dB)		室内	室外	室内	室外
		音響パワーレベル	63	65	66	66
JIS C 9612:2005 音圧レベル		49	51	52	52	
通年エネルギー消費効率		4.8		4.9		
JIS C 9612:2005		4.9		5.0		
区分名		C		F		
質量(kg)	室内	9		9		
	室外	34		40		
外形寸法(mm)	室内	770×254×260				
	室外	730×250×540		800×300×630		

- 運転特性はJIS C 9612:2013(日本工業規格)に基づいた数値です。
- 運転音は実際の据付状態で測定すると、周囲の騒音や反響を受け表示値より通常大きくなります。
- 電源は50/60Hz両用です。● 区分名とは、家庭用品品質表示法に基づく表示です。

## 待機時消費電力の削減について

この製品は電源プラグを差し込んだ状態では電子回路を動作させるために、約0.3ワットの待機時電力を消費しています。省エネルギー推進のため、ご使用にならないときは電源プラグを抜いてください。

## 点検整備のおすすめ

エアコンを3~5年ご使用になると、内部の汚れなどにより、能力が低下したり、におい・水漏れが発生することがあります。通常のお手入れとは別に、点検整備(有料)をおすすめします。お買いあげの販売店にご相談ください。

## エアコン内部の洗浄について

エアコン内部の洗浄は、高い専門知識が必要です。お客様ご自身が、市販の洗浄剤で洗浄されますと、水漏れ、破損・故障・発煙・発火の原因となりますので、お買いあげの販売店、シャープ修理相談センター、または地区別窓口にご相談ください。(22ページ)

## 製品登録のお願い

オンラインでの各種サポートサービスをご利用いただくために、(SHARP i CLUB)でご愛用製品の登録をお願いいたします。(登録無料)

<http://iclub.sharp.co.jp/m/>

スマートフォンや携帯電話はこちらから



## お問い合わせ先

お問い合わせの前にもう一度「故障かな?」(18~20ページ)をご確認ください。



メールでのお問い合わせなど  
【シャープサポートページ】

シャープ お問い合わせ

検索

<http://www.sharp.co.jp/support/>



使用方法のご相談など  
【お客様相談センター】

固定電話、PHSからは、フリーダイヤル  
 0120-078-178

携帯電話からは、ナビダイヤル  
 0570-550-449



修理のご相談など  
【修理相談センター】

固定電話、PHSからは、フリーダイヤル  
 0120-02-4649

携帯電話からは、ナビダイヤル  
 0570-550-447

※非通知設定の電話は、最初に「186」をつけておかけください。詳しくは、取扱説明書22ページをご覧ください。

シャープ株式会社

本社 〒545-8522 大阪市阿倍野区長池町22番22号  
健康・環境システム事業本部 〒581-8585 大阪府八尾市北亀井町3丁目1番72号

みんなで家電リサイクル、つくろう循環型社会



Printed in China

TINSJB303JBRZ 13H- (CN) ②