

取扱説明書

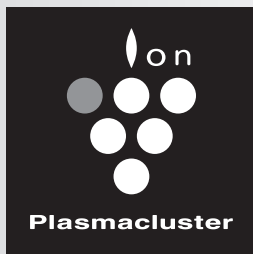
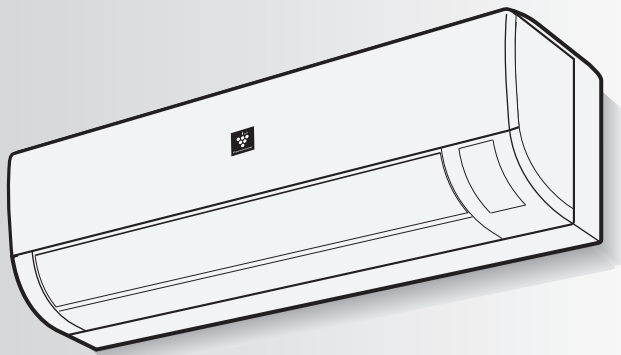

高濃度
プラズマクラスター 7000*

形名

室内機

エイワイ エイ イスディー
AY-A22SD
AY-A25SD
AY-A28SD
AY-A40SD

室外機

エイユー エイ イスディーワイ
AU-A22SDY
AU-A25SDY
AU-A28SDY
AU-A40SDY

お買いあげいただき、まことにありがとうございました。
この取扱説明書をよくお読みのうえ、正しくお使いください。
ご使用前に「安全上のご注意」を必ずお読みください。
この取扱説明書は、保証書、工事説明書とともに、いつでも
見ることができる所に必ず保存してください。

*当技術マークの数字は、高濃度プラズマクラスターイオン発生
デバイス搭載のエアコンを適用床面積の部屋に設置し、風量最
大運転時に部屋の中央付近(床から高さ1.5m)の地点で測定
した、空中に吹き出される1cm³当たりのイオン個数の目安で
す。当商品は、この能力を持ったデバイスを搭載しております。



プラズマクラスターマークおよび
プラズマクラスター、Plasmacluster は、
シャープ株式会社の商標です。

もくじ

ページ

はじめに

- 安全上のご注意 2
- 据付・移設・廃棄 4
- 各部のなまえ 5
 - 室内機
 - 室外機
 - リモコン
- リモコンの準備 7
 - 電池を入れる
 - 使いかた

使いかた

- 冷房・暖房・除湿/温度 8
- プラズマクラスターイオン 9
- 内部清浄 9
- 衣類消臭 10
- ねむリズム 11
- 風量・上下風向・左右風向 12
- タイマー 14
- こんなこともできます 15
 - 応急運転
 - 本体表示を消す
 - リモコンの混信を防ぐ
- お手入れ 16
 - エアーフィルター
 - 本体・リモコン・オープンパネル
- 知っておくと便利 18

困ったとき

- 故障かな? 19
 - よくあるご質問
- 保証とアフターサービス 22
 - お客様ご相談窓口のご案内
- 長期使用製品安全表示制度に基づく本体表示について 23
 - 本体内部の洗浄について
- 仕様 裏表紙

安全上のご注意

必ずお守りください

お使いになる人や他の人への危害、財産への損害を防止するためお守りいただくことを説明しています。

■表示を無視して、誤った取り扱いをすることによって生じる内容を次のように区分しています。

 **警告** 「死亡または重傷を負うおそれがある」内容です。

 **注意** 「軽傷を負う、または財産に損害を受けるおそれがある」内容です。

■お守りいただく内容の種類を、次の表示で区分しています。

 してはいけない**禁止**内容です。

 必ずしなければならない**強制**内容です。



警告

火災や感電、大けがを防ぐために

電源プラグやコードは



●運転中に電源プラグを抜かない。
(感電や放電による火災の原因)

●電源プラグはコードを持って抜かない。
(断線して発熱・発火の原因)



●ぬれた手で抜き差ししない。
(感電の原因)

●途中接続や延長コードの使用、タコ足配線をしない。

●束ねたり、引っ張ったり、重いものを載せたり、加熱・加工しない。
(感電や発熱・火災の原因)



●電源プラグは、根元まで確実に差し込む。
(接触不良による感電・火災の防止)

●電源プラグやコンセントに付着したほこりは、定期的に取り除く。
(感電や火災の防止)



異常・故障時には直ちに使用を中止し、電源プラグを抜く
(発煙・発火、感電、けがの原因)

- [異常・故障例]
- 電源コードやプラグが異常に熱い。
 - 電源プラグが変色している。
 - 焦げくさいにおいがする。
 - ブレーカーが頻繁に落ちる。
 - 室内機から水が漏れる。

お買いあげの販売店へ点検・修理を依頼してください。

ご使用時は



●吸込口・吹出口に指や棒などを入れない。
(高速回転するファンで、けがの原因)

●長時間、冷風を身体に直接あてたり、冷やしすぎたりしない。
(体調悪化・健康障害の原因)

お手入れ時は



●お客様ご自身で室内機内部の洗浄はしない。
(水漏れ・破損・故障・発煙・発火の原因)
お買いあげの販売店、シャープ修理相談センター、または地区別窓口にご相談ください。(22ページ)

据付・移設・廃棄・修理時は



●必ずエアコン専用の電源コンセントを使用する。

●据付、移設、廃棄、修理やアース工事、漏電しゃ断器の取り付けは、必ずお買いあげの販売店または専門業者に依頼する。(ご自身でしない)
(水漏れ・感電・発熱・火災・けがの原因)
アース線は、ガス管、水道管、避雷針、電話のアース線に接続しない。

●冷えない、暖まらない場合は、冷媒漏れが原因のひとつと考えられるので、お買いあげの販売店に相談する。
(冷媒は安全で、通常は漏れませんが、万一室内に漏れ、ファンヒーターやコンロなどの火気に触れると、有害な生成物発生の原因)

漏電やけがを
防ぎ家財などを
守るために



⚠ 注意

ご使用時は



- 動植物に直接風をあてない。
- 動植物の飼育や栽培、食品・精密機器・美術品の保存などに使わない。
(対象物の性能・品質・寿命への悪影響やエアコンの故障の原因)

- めれた手で操作しない。
- 室内機の下に、他の電気製品や家財などを置かない。
(水滴が落ちて、汚損・故障、感電の原因)

- 室外機の上に乗ったり物を載せない。
(ベランダなどでは、落下の原因)



- 痛んだままの据付台などで使用しない。
(落下につながり、けがなどの原因)

- 乳幼児の手の届く所にリモコンを置かない。
(誤作動による体調悪化や電池誤飲の原因)



- 室外機の周辺に、物を置いたり、落ち葉がたまらないようにする。
(虫などが侵入し、故障・発火・発煙の原因)

- 燃焼器具と一緒に運転するときにはこまめに窓を開け、換気をする。
(換気が不十分の場合、酸素不足による窒息の原因)



- 燃焼器具はエアコンの風が直接あたらない所に置く。
(燃焼器具の不完全燃焼の原因)

- 落雷のおそれがあるときは、運転を停止し、電源プラグを抜く。
(被雷すると、故障の原因)

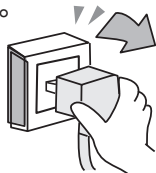

- 長期間使用しない場合は、電源プラグを抜く。
(ほこりがたまると、発熱・発火の原因)



- 内装工事や床面のワックスがけ時は、運転を停止する。
(揮発性分がエアコン内部に付着し、水漏れや露飛びの原因)
作業後は窓やドアを開けて、十分に換気をした後、運転をしてください。

お手入れ時は



- エアコンを直接水洗いしない。
(感電・発火の原因)

- 不安定な台に乗らない。
(転倒など、けがの原因)

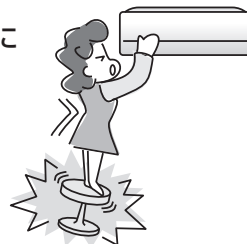

- 室内機・室外機のアルミフィンに触らない。
(けがの原因)



- 必ず運転を停止し、電源プラグを抜く。
(高速回転するファンで、けがの原因)

- エアフィルター・オープンパネルを水洗いした後は、よく乾かす。
(水気が残っていると、感電の原因)

据え付け時は



- 可燃性ガスの漏れるおそれのある場所に設置されていないか確認する。
(万一ガスが漏れると、発火の原因)

- ドレンホースが確実に排水するように配管されているか確認する。
(不確実な場合、家財などをぬらす原因)



警告



据付・移設・廃棄時は、お買いあげの
販売店または専門業者に依頼する

【水漏れ・感電・火災・けがの原因】

据付・移設・廃棄

ご使用の際には、下記内容にご注意ください

※1 テレビ、ラジオ、電波時計などは映像の乱れ、雑音防止のため、
室内機・室外機から1m以上離してください。
(雑音の入らない場所まで離してください)

※2 水滴が落ちて、汚損・故障の原因になります。

据付場所

次の所への設置はさけてください。

- 海浜地区など塩分の多い所。
- 温泉地など硫化ガスの多い所。
- 動物の尿がかかると、アンモニアの影響を受ける所。
- 機械油の多い所。
- 水蒸気や油煙の多い所。
- 積雪により室外機がふさがれる所。
(エアコンからの排水は、水はけのよい所に)

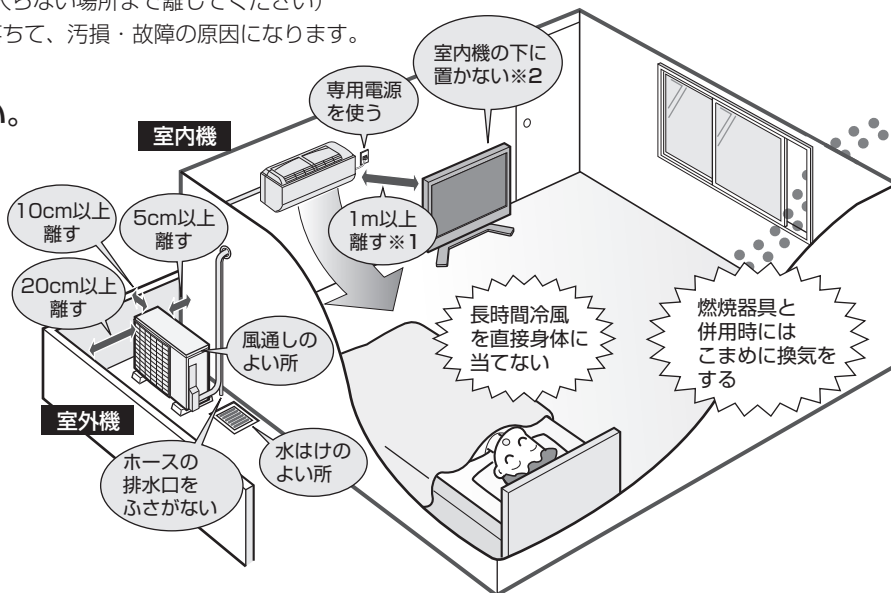

電気工事

- 電源は定格電圧でエアコン専用の回路を、ご使用ください。

アースの設置

※必ずアースを取り付けてください。

- アースを取り付けると、万一の感電事故のほか、室外機に内蔵している周波数変換装置(インバーター)の高周波によって、室外機表面に電気を帯びるのを防ぎます。
アースが取り付けられていないと、室外機表面に触れたとき、電気を感じる場合があります。
- ノイズを吸収するためにも、アースの取り付けは必要です。

移設(取りはずし等)

エアコンを取りはずしたり再据え付けをする場合は、冷媒の回収など専門の技術が必要です。
お買いあげの販売店に依頼してください。なお、この場合は移設にかかる実費が必要になります。

騒音にご配慮を

次のような所をお選びください。

- エアコンの重量に十分に耐え、運転音や振動が大きく伝わらない所。
- 室外機の吹出口からの風や、運転音が隣家の迷惑にならない所。
 - 室外機の吹出口近くには物を置かないでください。(機能低下や騒音増大の原因)
 - 使用中に異常音がする場合は、お買いあげの販売店にご相談ください。

廃棄時にご注意

2001年4月施行の家電リサイクル法では、お客様がご使用済みのルームエアコンを廃棄される場合は、収集・運搬料金と再商品化など料金をお支払いいただき、対象品を販売店や市町村へ適正に引き渡すことが求められています。

【冷媒の「見える化」表示について】



家庭用エアコンには最大でCO₂(温暖化ガス) 3,600kgに相当するフロン類が封入されています。地球温暖化防止のため、移設・修理・廃棄等にあたってはフロン類の回収が必要です。

この表示は、家庭用エアコンに温暖化ガス(フロン類)が封入されていることを、ご認識いただくための表示です。
エアコンの取りはずし時は、フロン類の回収が必要です。廃棄時には家電リサイクル法の制度に基づき、適正な引き渡しをしていただければ、確実にフロン類の適正処理がなされます。

各部のなまえ

室内機

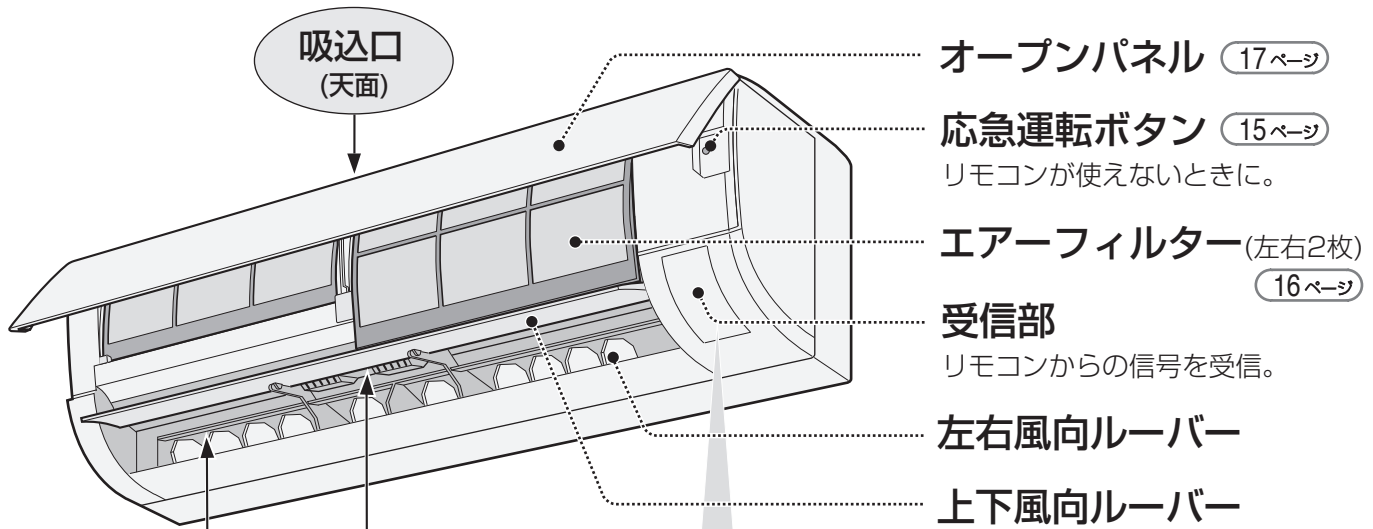

本体表示部

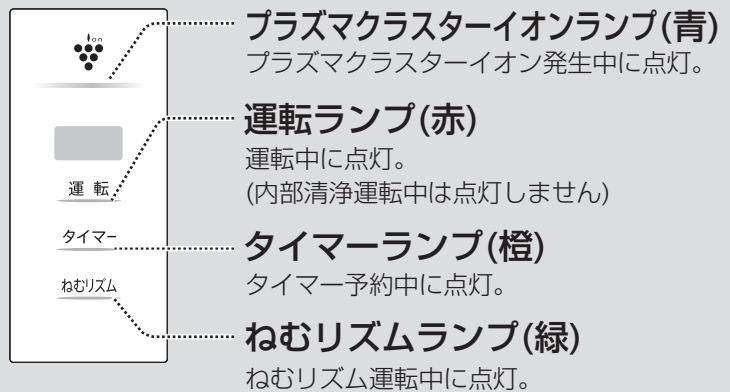

室外機

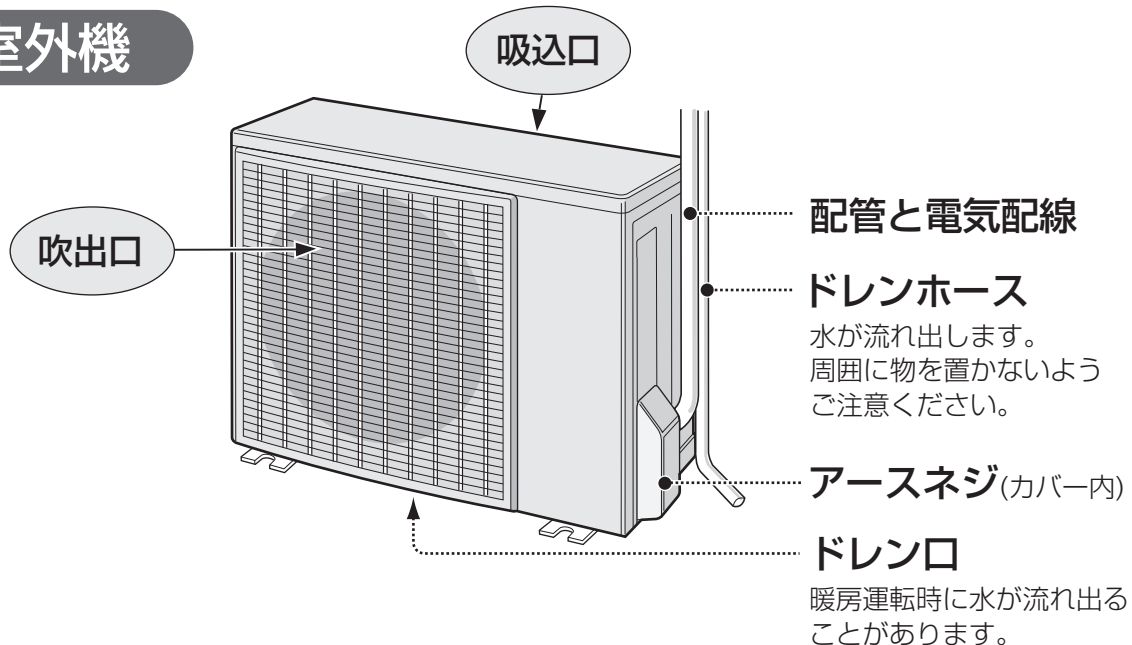

各部のなまえ

リモコン

送信部

表示部

運転状態を表示します。
(説明のため、すべてを表示)

暖房ボタン (8 ページ)

冷房ボタン (8 ページ)

ねむリズムボタン
(11 ページ)

温度ボタン (8 ページ)

停止ボタン

風量ボタン (12 ページ)

表示ボタン (15 ページ)

本体表示を消すとき。

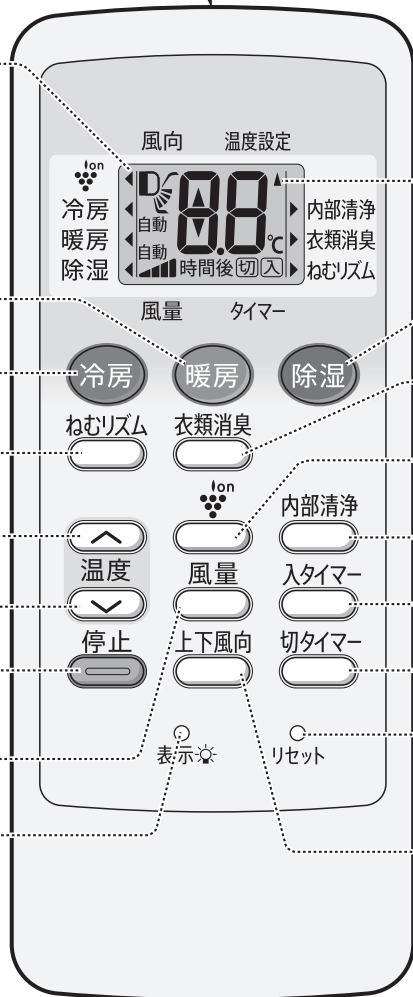

送信表示

エアコンに信号を送ると点灯。

除湿ボタン (8 ページ)

衣類消臭ボタン (10 ページ)

プラズマクラスターイオンボタン
(9 ページ)

内部清浄ボタン (9 ページ)

入タイマーボタン (14 ページ)

切タイマーボタン (14 ページ)

リセットボタン (7 ページ)

リモコンの電池を交換したとき。

上下風向ボタン (12 ページ)

リモコン紛失時は、お買いあげの販売店でご購入ください。

部品コード	CRMC-A814JBEZ
流通コード	205 638 0796
希望小売価格	3,990円(税抜価格3,800円)

部品および価格は、2010年11月現在のもの
で、変更する場合があります。

付属品

■リモコン

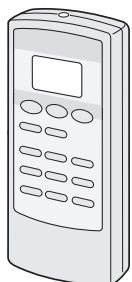

■電池(2本)

単4形



■リモコン取付ネジ(1本)



■取扱説明書※ ■工事説明書※ ■保証書

※当商品は日本国内向けであり、日本語以外の説明書はありません。

This model is designed exclusively for Japan, with manuals in Japanese only.

リモコンの準備

電池を入れる

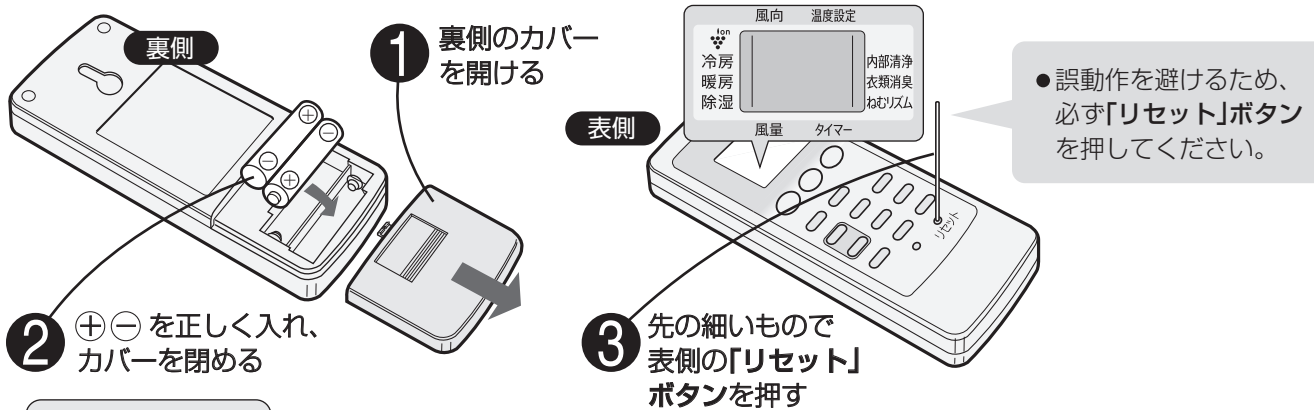

電池について

- 電池の寿命は、約1年です。
リモコンの表示がうすくなったり、信号が届かないときは、交換してください。
- 使用する電池や条件により、1年未満で消耗することがあります。
- 交換時は、2本とも新しい同じ種類の単4形乾電池をご使用ください。
- 液漏れや破裂による故障防止のために、長期間使わないときは、電池を取り出してください。
- 電池の溶液が目に入ったり、お肌や衣服に付いた場合は、すぐにきれいな水で洗い流してください。

使いかた

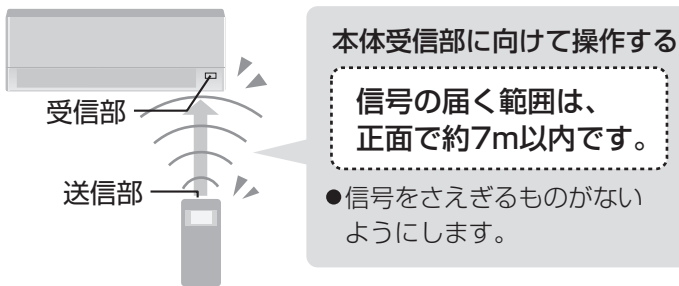

信号を受けると受信音がします

受信音	お知らせしている内容
ピー	運転を停止したとき。
ピッ	運転や設定、設定の取り消し。

こんな設定もできます

- リモコンの混信を防ぐ (15 ページ)

リモコンを壁に掛けて保管できます。掛けたまま操作すると、受信しないことがあります。

- 1 リモコン取付けネジ(付属品)を壁に止める。
- 2 リモコンを引っ掛ける。

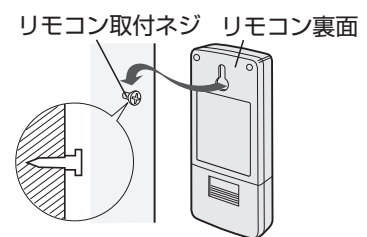

ご注意

- リモコンに衝撃を与えたり、水にぬらしたりしないでください。また、直射日光の当たる場所、ストーブなどの近くには置かないでください。(故障の原因)
- 電子瞬時点灯方式の蛍光灯(インバーター方式、ラピッドスタート方式など)がある部屋では、信号を受け付けられないことがあります。この場合は、販売店にご相談ください。

冷房・暖房・除湿 / 温度

冷房・暖房・除湿運転をワンタッチで運転

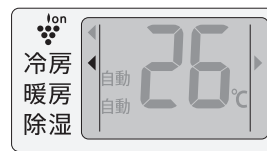
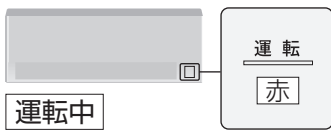

- 室温が下がった場合、送風のみになることがあります。

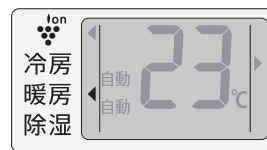

- 運転開始時、しばらく風が出ないことがあります。(温風を出す準備のため)



- 室温が下がった場合、停止することがあります。



※各運転の詳しい説明は [18 ページ](#)

お好みで温度を変えたいとき

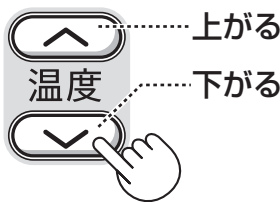

- 押すと1℃ずつ変わります。

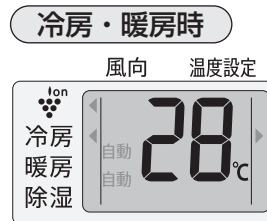

- 設定できる範囲 18℃～32℃
- おすすめの温度設定
冷房：25℃～28℃
暖房：20℃～24℃

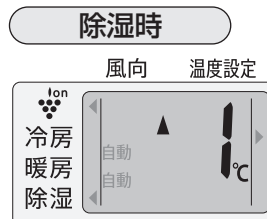

- 設定できる範囲 エアコンが決めた温度設定を基準に、2℃低め～2℃高め

[18 ページ](#)

ご注意

- リモコン表示部の▶が内部清浄を指している場合は、運転停止後に、自動で内部清浄運転が働きます。 [9 ページ](#)
- 除湿時、外気温が低いときは、温度設定を上げてても室温が上がらないことがあります。

プラズマクラスターイオン / 内部清浄

「プラズマクラスター」技術については (18 ページ)

プラズマクラスターイオン プラズマクラスターイオンでお部屋の空気を清潔にする

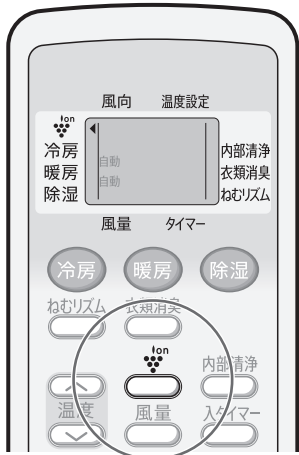
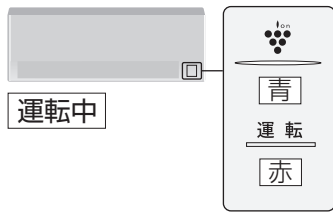

プラズマクラスターイオンだけの 単独運転

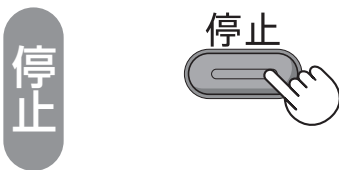

冷房・暖房・除湿との 併用運転*



*お買いあげ時は併用運転に設定されています。

本体のプラズマクラスターイオンランプ(青)消灯。

ご注意 プラズマクラスターイオン単独運転中は、温度の変更、入タイマー予約ができません。

電気代の目安 ●プラズマクラスターイオン単独運転(風量自動時)…1時間あたり約0.5円
料金単価は22円/kWh(税込)で算出。

内部清浄 プラズマクラスターイオンで室内機内部のカビを発生しにくくする (18 ページ)

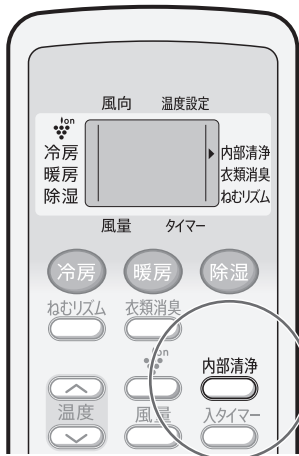
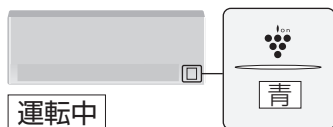

季節の変わりめなどに 手動運転 約40分間



冷房・暖房・除湿の停止毎に 自動運転* 約30分間



*お買いあげ時は自動運転に設定されています。

※カビなどの発生を抑制するためにも、最後まで運転していただくことをおすすめします。
どうしても途中で停止したい場合は、「停止」ボタンを押してください。

ご注意 内部清浄運転中は、温度・風量・風向の変更、タイマー予約ができません。

エアコン付近では、フッ素樹脂やシリコンを配合した化粧品など※は使わない
本体内部にフッ素樹脂やシリコンが付着し、プラズマクラスターイオンが発生しなくなることがあります。
※ヘアケア商品(枝毛コート液・ヘアムース・ヘアトリートメントなど)・化粧品・制汗剤・静電気防止剤・防水スプレー・つや出し剤・ガラスクリーナー・化学ぞうきん・ワックスなど。

冷房・暖房・除湿／温度／プラズマクラスターイオン／内部清浄

衣類消臭

プラズマクラスターイオンで、衣類に付着したニオイを軽減する

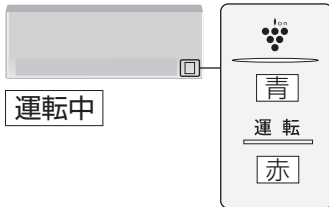

運転

衣類消臭

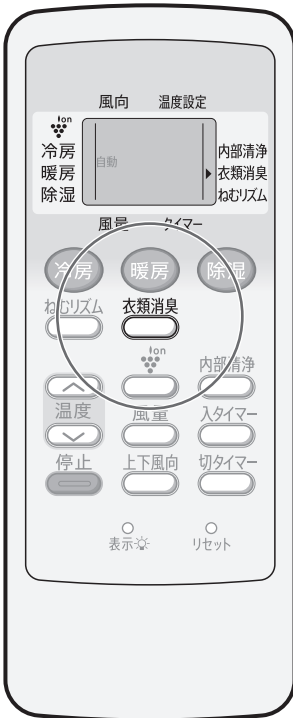
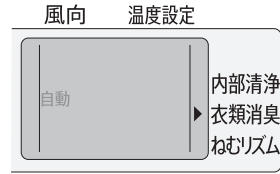

停止

停止

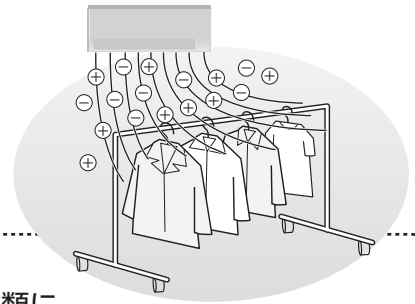
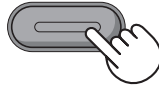

プラズマクラスターイオンで、衣類に付着したタバコなどの嫌なニオイを軽減します。衣類に風がよくあたるように、風向を調節してください。

※風量はプラズマクラスターイオンを効果的に発生させるために、強い風量になります。

上下風向調節

上下風向

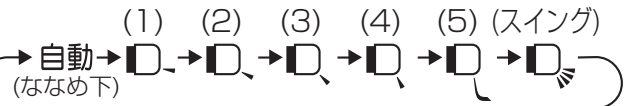

左右風向調節

左右両端にある取っ手をつまんで、左右風向ルーバーを動かしてください。

ご注意

奥の方まで指を入れないでください。
(高速回転するファンで、けがの原因)

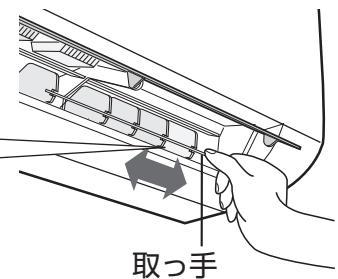

ご注意

- 衣類消臭運転中は、温度・風量の変更、入タイマー予約ができません。
- プラズマクラスターイオン濃度が確保できない場合(衣類に風があたっていないなど)は、ニオイを軽減する効果が小さくなります。

ねむリズム

つけっぱなしで使っても、快眠&健康的なおやすみ運転

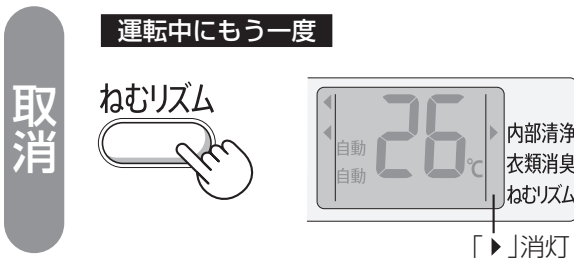
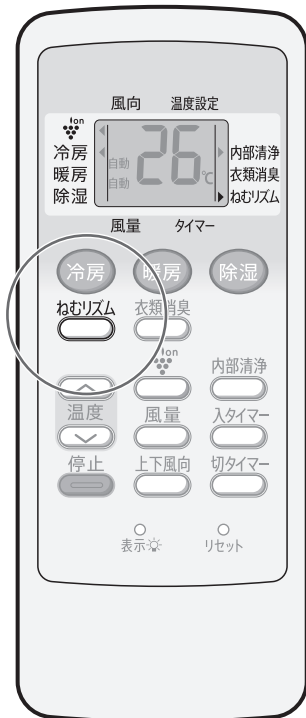
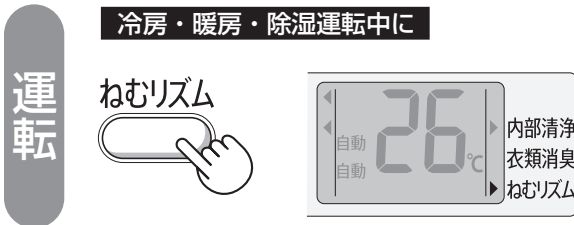

本体のねむリズムランプ (緑)が消灯して、表示部全体の明るさが、もとに戻る。

つけっぱなしで使っても、朝まで快眠をサポートします。

寝冷えや寝苦しさを抑えた快適な睡眠ができるように、エアコンが朝まで室温をコントロールします。

《例》設定温度27°Cで、冷房運転の場合

室温の上がりすぎ、下がりすぎを防ぐため、設定温度を徐々に変化させ、快適な目覚めをサポートします。また、周期的に運転をOFFさせてムダな電気代を抑えます。

運転内容

1時間後にいったん運転を止め、その後は80~90分周期で設定温度をコントロールしながら運転します。(ねむリズム中は本体表示は点灯し、ルーバーは開いたままです)

設定温度	1時間後以降に、設定温度を冷房・除湿時は約1°C高くし、暖房時は約3°C低くし、冷やしすぎ・暖めすぎを抑えます。
風量	「自動」になります。冷房・暖房時は変更できます。 12ページ
上下風向	「自動」になります(冷房時はななめ上方向)。変更できます。 12ページ

- ご注意**
- 「ねむリズム」は自動的に停止しません。お好みに合わせて切タイマーを設定してください。 [14ページ](#)
 - 「停止」ボタンまたは切タイマーで運転を停止すると「ねむリズム」の設定は取り消されて、次の運転時は「ねむリズム」なしで開始します。

衣類消臭／ねむリズム

風量・上下風向・左右風向

お好みで風量を変えたり、上下や左右の風向を変えたいとき

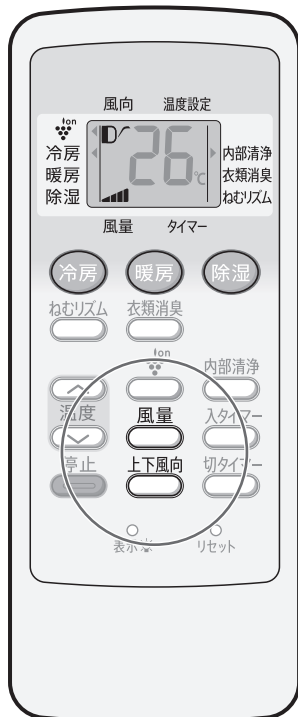

風量



押すごとに、表示が変わります



●除湿時は切り換えできません。(風量自動に固定)

上下風向



押すごとに、表示が変わります

冷房・除湿・プラズマクラスターイオン単独時

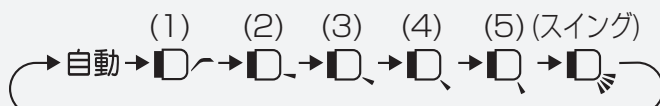

●天井から10cm以内の高さにエアコンを設置している場合は、ななめ上方向((1))の設定は風が上にあがり過ぎるため、その他の設定をおすすめします。

暖房時

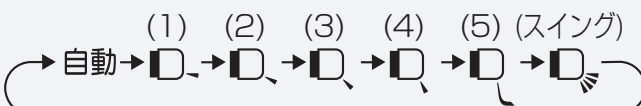

左右風向

左右両端にある取っ手をつまんで、左右風向ルーバーを動かしてください。



奥の方まで指を入れないでください。
(高速回転するファンで、けがの原因)

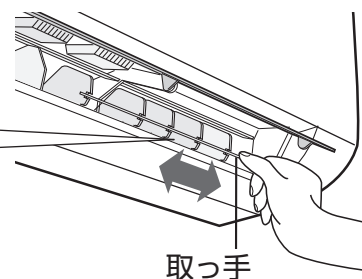

- 冷房時、冷風感を求めたい場合は、人のいる方向に風向を設定してください。
- お部屋の端にエアコンを設置している場合は、お部屋の中央に風が届くように左右風向ルーバーの向きを調節してください。

ご注意

- 上下風向を調節するときは、必ずリモコンで操作してください。
- 上下風向を下向きにし、長時間冷房や除湿運転をすると、ルーバー周辺に露がついて、水滴が落ちることがあります。

- 「急速」は、最大能力で運転するため、運転音が大きくなります。運転音が気になる場合は、「自動」または、お好みの風量にしてください。

風量「自動」のときは

冷房・暖房時

お部屋が設定温度になるまでは強く、設定温度になると、弱めの風量になります。

除湿・プラズマクラスターイオン単独時

弱い風量になります。

上下風向「自動」のときは

冷房時

運転開始時はななめ下方向に吹き出します。お部屋が設定温度に近づくと、水平方向やななめ上方向(すこやかシャワー気流 (下記参照))に吹き出します。

- 冷風感を求めたい場合は、風向を「ななめ下」に設定してください。

風の向き

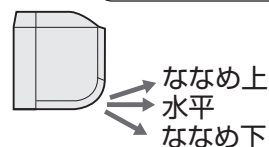

暖房時

吹き出す風の温度が低いときは、ななめ上方向に、暖まるとななめ下方向に吹き出します。お部屋が暖まると(設定温度到達から5~25分後)、下方向(温風カーペット気流 (下記参照))に吹き出します。

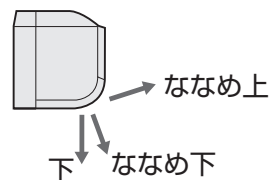

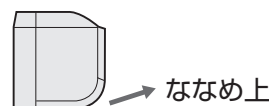

除湿・プラズマクラスターイオン単独時

ななめ上方向に吹き出します。



すこやかシャワー気流と温風カーペット気流

- すこやかシャワー気流 (冷房時) …冷風を「ななめ上方向」に吹き出して、天井方向へ送風し、冷風感を防ぎます。(上下風向を「」に設定したとき)
- 温風カーペット気流 (暖房時) …温風を「下方向」に吹き出して送風し、足元を暖めます。(上下風向を「」に設定したとき)

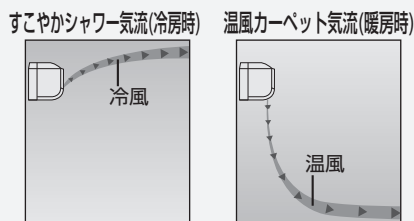

タイマー

予約した時間後に自動で運転または停止する

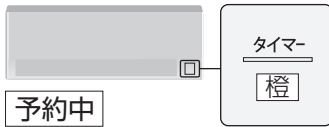

予約した時間後に、設定した室温になるよう運転を始める

入タイマー

入タイマー

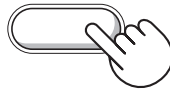

予約したい
時間を選ぶ



- 12時間後まで予約できます。
- 9.5時間後までは0.5時間単位。
- 10～12時間後は1時間単位。

押すごとに、表示が変わります

0.5 → 1.0 → 1.5 → ... → 11 → 12 → 取消

予約した時間後に、運転を停止する

切タイマー

運転中に

切タイマー

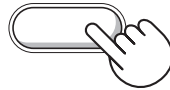

予約したい
時間を選ぶ



押すごとに、表示が変わります

0.5 → 1 → 2 → 3 → 5 → 取消

停電のとき

停電するとエアコンのタイマー予約は取り消され、運転は止まります。通電後、再度、予約してください。(リモコンはタイマー予約や運転の表示を続けます)

タイマーを取り消すとき

予約中に「入タイマー」(または「切タイマー」)を押す。(本体のタイマーランプ(橙)が消灯)

予約時間を変更するとき

「入タイマー」(または「切タイマー」)を押して、タイマーを取り消してから、再度、予約したい時間を選ぶ。

ご注意

- 入タイマーは予約時間後に設定温度になるよう、最長1時間前から運転を始めます。
- 「入タイマー」と「切タイマー」は組み合わせて、予約できません。
- 内部清浄運転中は、入タイマー(または切タイマー)予約ができません。運転を停止してから、予約してください。
- リモコンのタイマー時間表示は、時間の経過とともに残時間を表示します。
- 「入タイマー」は予約すると、予約設定が記憶され、次回予約時に前回の予約設定が表示されます。
- 停止中に、「切タイマー」ボタンを押すと、停止前と同じ運転(冷房・暖房・除湿のいずれか)を開始します。
- プラズマクラスターイオン単独・内部清浄・衣類消臭・ねむリズム運転は、「入タイマー」予約で開始できません。

こんなこともできます

より快適に、お使いいただくために

応急運転

リモコンを紛失したり、電池が切れたとき、本体で応急運転ができます。
運転内容・温度設定は、室温・外気温により、自動で選びます。

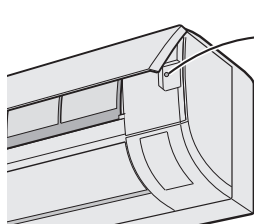

応急運転

● 本体の運転ランプ(赤)が点灯。

■停止するとき

もう一度「応急運転」ボタンを押す。

ご注意

運転中に、「応急運転」ボタンを5秒以上押し続けると強制冷房運転(エアコンの移設・廃棄時に使用)になり、運転ランプが点滅します。
そのときは、「応急運転」ボタンを短く押して、停止してください。

本体表示を消す

睡眠時など、本体表示部の明るさが気になるときに、本体表示を消すことができます。
(ただし、運転ランプ・タイマーランプは消すことができません)



運転中に、本体受信部に向けて、先の細いもので



表示 ● 本体表示が消灯。

■点灯するとき

もう一度「表示」ボタンを押す。

● 消えていた本体表示が点灯。

ご注意

● 本体表示を消すと、次の運転時も消えた設定のままです。
● 停止中は操作できません。

リモコンの混信を防ぐ

弊社エアコン2台を同じ部屋に据え付けたときなど、信号設定を切り換えて、混信を防ぐことができます。

1 停止中に
先の細いものでリモコンの ○ を押す
リセット

2 を表示するまで、
押し続ける (約5秒間)

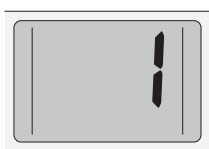

3 10秒以内に
 を押し続ける
信号設定を"2"に切り換える
(初期信号設定は、"1")

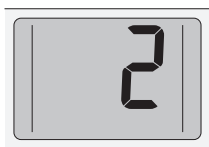

4 10秒以内に、本体受信部に近づけて

停止 (受信音がして、設定完了)

もう1台のエアコンが受信しないようご注意ください。

ご注意

リモコンの電池を交換したり、「リセット」ボタンを押すと、初期設定に戻り、混信が再発したり、受信できなくなることがあります。
そのときは、再度設定してください。

お手入れ

汚れがたまると、能力低下や水漏れ・カビ発生などの原因になります。



エアークフィルタ

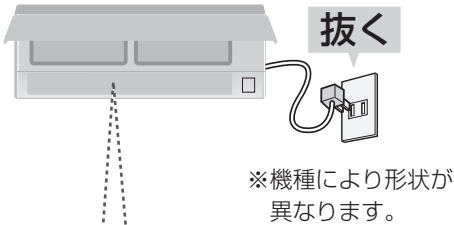

※機種により形状が異なります。

折り曲げるなどの強い力を加えない
(変形(白く変色)や破損の原因)

次のものは使わない (変色、変形の原因)

- 漂白剤
- タワシ
- 40℃以上のお湯
- 直射日光
- ドライヤー
- ストーブなど

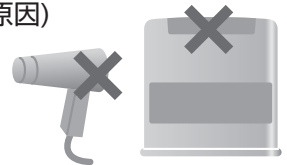

2週間に
一度を
目安に

※ほこりなどがたまると、能力低下や水漏れの原因になります。

汚れを掃除機で吸い取り、水洗いし、
日陰でよく乾かす

- 汚れがひどいときは、台所用合成洗剤(中性)で水洗いしてください。



エアークフィルタのはずしかた

1

オープンパネルを開ける。
オープンパネルの左右下側の「指掛部」を持って、手前に引き上げて開ける。

2

エアークフィルタをはずす。
少し持ち上げて「引掛部」をはずし、手前に引き抜く。

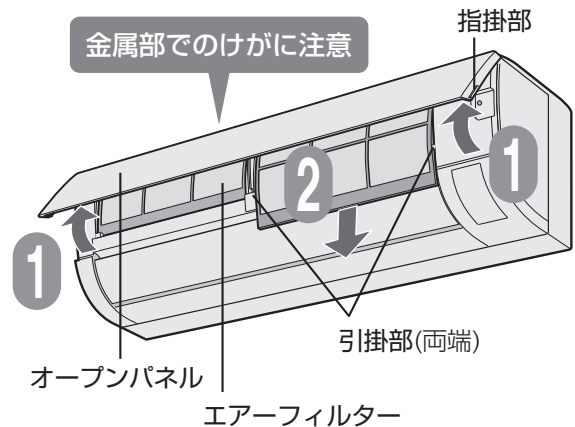

付けかた

1

エアークフィルタを付ける。
挿入後、下部両端を「引掛部」にはめる。

2

オープンパネルを閉じる。
オープンパネルは矢印部(2カ所)を、「カチッ」と音がするまで確実に押す。

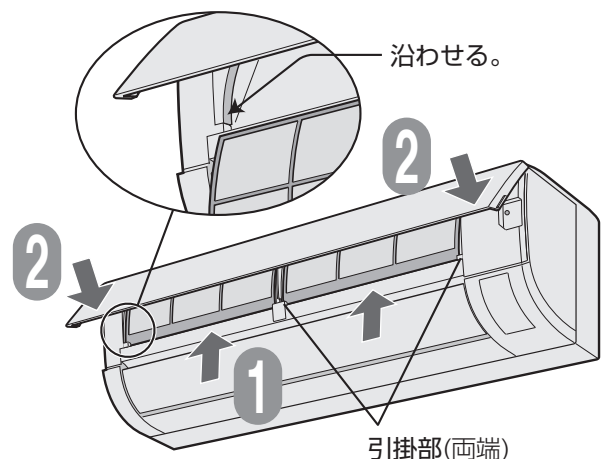

注意

必ず運転を停止し、電源プラグを抜く

【高速回転するファンで、けがの原因】

本体・リモコン・オープンパネル



次のものは使わない (製品を傷める原因)



汚れが目立ち始めたら

柔らかい布で、軽くからぶきをする

汚れがひどい場合は、水またはぬるま湯(40℃以下)を含ませ、よく絞った布でふいてください。(内部に水が入ると、故障の原因)

オープンパネルは、はずして水洗いできます

柔らかいスポンジや布で軽くふくように水洗いし、日陰でよく乾かす。直射日光やストーブなどで乾かさない。(水気が残っていると感電の原因)

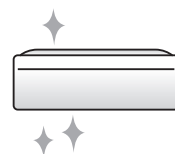

オープンパネルのはずしかた

- 1 オープンパネルを開ける。(左記参照)
- 2 「カクッ」とロックがはずれるまで押し上げて、取りはずす。

付けかた

- 1 ほぼ水平状態(右図参照)にオープンパネルを保ち、ガイドの上面に長い方の軸に沿わせて、「カチッ」と音がするまで押し込む。(左右共)
- 2 オープンパネルを閉じる。(左記参照)

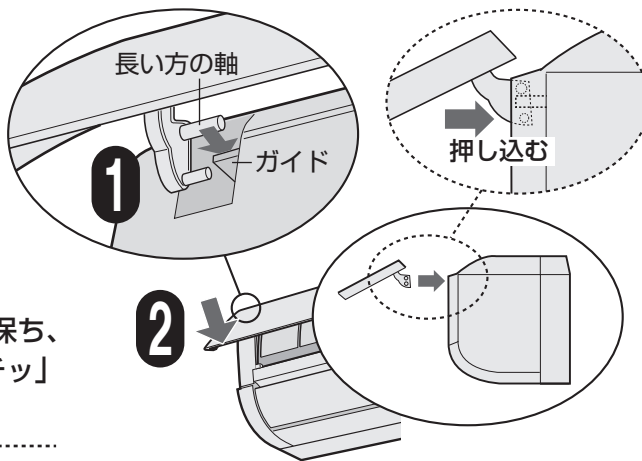

シーズン前は

- エアフィルターが入っていますか。
入れないで運転すると室内機の内部が汚れ、故障の原因になります。
- 室内機・室外機の吸込口・吹出口をふさいでいませんか。
- 電源プラグやコンセントに、ほこりが付着していませんか。
ほこりが付着していると、感電や火災の原因になります。
- アース線が断線していたり、はずれたりしていませんか。
アースが不確実な場合、感電や火災の原因になります。アース工事は、お買いあげの販売店、または専門業者にご依頼ください。

シーズン後は

- 内部清浄手動運転をする。(9ページ)
室内機内部に、カビを発生しにくくします。
- 運転を停止し、電源プラグを抜く。
エアコン専用の回路をご使用の場合は、安全ブレーカーも切ってください。
- エアフィルターを掃除する。(16ページ)
- リモコンの電池を取り出す。(7ページ)
(液漏れによる故障防止)

知っておくと便利

より快適にお使いいただくために、知っておいてください

●フィルターはいつもきれいに

エアフィルターにほこりなどがつまると、能力が低下し、電気代も約5～10%のムダになります。また、水漏れの原因にもなります。2週間に1回は、ぜひお掃除しましょう。

●タイマーを有効に

エアコンの消し忘れは電気代のムダです。タイマーを活用して、必要な時間だけ運転しましょう。

●窓にはカーテン・ブラインドを

冬の日は日光を入れ、夜間はカーテン・ブラインドで室内の熱の漏れを防ぎましょう。とくに夏場は直射日光を防ぐと、約5%の省エネ効果があります。

●室外機のまわりをふさがない

室外機の吹出口に物を置いてふさぐと、能力が低下し、電気代もムダになります。

※記載されている数値は、使用環境によって異なりますので、ひとつの目安としてお考えください。

冷房・暖房・除湿運転

運転条件 ●右の条件以外で運転すると、保護装置が働き、運転できないことがあります。
●湿度が80%以上ある場合、長時間冷房・除湿運転すると吹出口などに露がつき、滴下することがあります。

冷房運転	外気温約21℃以上、約43℃以下 室温約21℃以上
暖房運転	外気温約24℃以下 室温約28℃以下
除湿運転	外気温約16℃以上 室温約18℃以上

冷房運転 ●風量自動の設定では、運転開始時の風の吹き出しが約1分間遅れます。(冷たい風を吹き出す準備と、風とともに出てくるエアコン内部に付いたお部屋のにおいをやわらげるため)

暖房運転 ●外気の熱を吸収し、お部屋の中に取り入れて暖房しているため(ヒートポンプ方式)、外気温が下がると暖まりにくくなります。そのときは、他の暖房器具との併用をおすすめします。
●室外機に霜がつくと、自動的に霜取り運転をするため、約5～10分間、運転が止まります。霜取りが終わると、再び暖房運転をおこないます。

除湿運転 ●運転開始から約2分後の室温により、右の設定温度で除湿運転します。運転開始時の室温が高いときは、室温を若干下げぎみに除湿します。

《設定温度の目安》

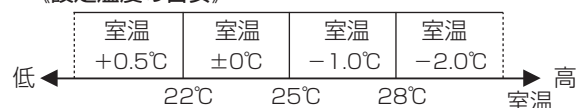

「プラズマクラスター」技術とは？

自然界にあるのと同じプラスとマイナスのイオンをプラズマ放電により作り出し放出。浮遊ウイルス*¹の作用を抑え、浮遊カビ菌*²、アレル物質*³や付着したニオイ*⁴を除去するシャープ独自の技術です。

試験機関 *1 イギリス レトロスクリーン・バイロロジー社

1m³の密閉容器での試験による10分後の効果であり、実使用空間での実証結果ではありません。

*2 (財)石川県予防医学協会 *3 広島大学大学院 先端物質科学研究科 *4 (財)日本紡績検査協会

内部清浄運転

室内機内部にプラズマクラスターイオン(上記参照)を送ると同時に、次のように運転します。

- 内部清浄自動運転では、吹出口周辺を、送風運転で乾燥し、カビを発生しにくくします。
 - 内部清浄手動運転では、吹出口周辺と室内機内部を送風または暖房運転で乾燥し、カビを発生しにくくします。(外気温が24℃以上のとき送風、24℃未満のとき暖房)
- すでに発生したカビは内部清浄運転では取れません。また、内部清浄運転をしても、使用状態や環境により、カビやおおいを発生することがあります。その場合は、本体内部の洗浄をおすすめします。(23ページ)

故障かな？

修理依頼やお問
い合わせの前に、
もう一度お調べ
ください。

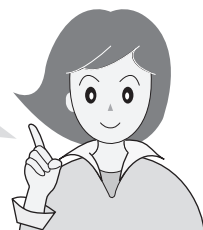

よくあるご質問

参照
ページ

<p>Q 運転開始時、 すぐに風が出ない</p>	<p>A</p> <ul style="list-style-type: none"> ● 冷房運転の風量自動時… 冷たい風を出す準備をしています。約1分間お待ちください。 ● 暖房運転時…………… 暖かい風を出す準備をしています。約1～3分間お待ちください。 	<p>— —</p>
<p>Q 「ポコポコ」という 音がする</p>	<p>A</p> <ul style="list-style-type: none"> ● 高气密住宅などでは、換気扇を回したときや、屋外の風が強いときなどに室内と室外の気圧の差によって空気が逆流し、ポコポコという音がすることがありますが、故障ではありません。排水ホースに、エアコン用逆流防止弁を取り付けると、直ることがあります。 エアコン用逆流防止弁 (ホームセンターなどで販売しています) 取り付けは逆流防止弁の説明書にしたがって取り付けてください。また、つまりによる水漏れを防ぐため、定期的にお手入れしてください。 	<p>—</p>
<p>Q 「パキッ」「ピシ」「コトコト」という音がする</p>	<p>A</p> <ul style="list-style-type: none"> ● 運転開始時や停止時、上下風向が変わるとき、上下風向ルーバーが位置調整をしている音です。 	<p>—</p>
<p>Q 室外機から水や 白い煙(湯気)が出る</p>	<p>A</p> <ul style="list-style-type: none"> ● 暖房時に霜取り運転でとけた霜は、白い煙(湯気)となって出たり、水となって室外機の底から出たりします。異常ではありません。 ● 冷房時に、冷えた配管や配管接続部に水滴が付き、滴下することがあります。ぬれてお困りの場合は、お買いあげの販売店に排水工事をご相談ください。一部寒冷地域では、室外機の凍結のおそれがあり、工事できない場合があります。 	<p>— —</p>
<p>Q タイマー予約が できない</p>	<p>A</p> <ul style="list-style-type: none"> ● 内部清浄運転中ではありませんか。内部清浄運転中はタイマー予約ができません。運転を停止してから予約してください。 	<p>9</p>
<p>Q 運転を停止しても止ま らない(本体表示が消えない)</p>	<p>A</p> <ul style="list-style-type: none"> ● 停止後に、内部清浄自動運転が働いていませんか。 	<p>9</p>

こんなとき

お調べください

参照
ページ

よく冷えない・
暖まらない

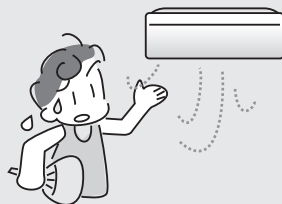

冷えない・暖まらない

<ul style="list-style-type: none"> ● エアフィルターが汚れていませんか。 ● 冷房時に上下風向が「ななめ上」になっているときは、体に直接風があたりません。冷風感を求めたい場合は、風向を「ななめ下」に設定してください。 	<p>16 12</p>
<ul style="list-style-type: none"> ● 温度調節は適切ですか。 ● 風量を「微」に設定していませんか。微風では能力が下がることがあります。 	<p>8 12</p>
<ul style="list-style-type: none"> ● ねむリズム運転中ではありませんか。 ● 外気温が高いとき、冷えが悪くなる場合があります。 ● 室内機の吹出口と吸込口の温度差をはかってみてください。 <ul style="list-style-type: none"> ● 約20分間運転し、温度差が冷房時8℃以上、暖房時14℃以上あれば正常です。 	<p>11 — —</p>
<ul style="list-style-type: none"> ● 湿度をはかってみてください。湿度が高い状態が続くときには、冷房能力が下がる場合があります。 ● エアコンの風が吹き出す方向に、障害物(欄間・梁・家具・壁など)があると風の対流がかたより、エアコンが室内の温度感知を正確にできなくなる場合があります。その場合は障害物を避けるように上下風向や左右風向を調整してください。 	<p>— 12</p>
<ul style="list-style-type: none"> ● 室外機の吹出口、吸込口をふさいでいませんか。また、背面と左側面のアルミフィンに木の葉、紙、ペットの毛などがつまると能力が低下し、保護装置が働くことがあります。 	<p>—</p>

知っておくと便利／故障かな？

故障かな？

修理依頼やお問い合わせの前に、もう一度お調べください。



	こんなとき	お調べください	参照ページ
運転しない・止まる・止まらない	すぐに運転しない	● 運転を停止してすぐに再運転したり、運転内容を変更したときなど、エアコンを保護しています。約90秒間お待ちください。	—
	運転しない	● ご家庭のヒューズまたはブレーカーが切れていませんか。 ● 電源プラグがはずれていませんか。 ● 停電ではありませんか。 ● エアコンは停止したままです。通電後あらためて運転してください。	— — —
	エアコンを停止しても室外機が止まらない	● 室外機を冷やしています。約1分間お待ちください。	—
暖房・除湿運転	暖房運転のとき風が出ない	● 室外機に霜がつき、自動的に霜取り運転をしています。約5～10分間お待ちください。 ● 室温が設定温度に達したとき、短時間（約3～6分）、運転を止めて室温をコントロールしています。	— —
	除湿運転時、蒸し暑く感じる	● お部屋に人が多く集まったり、他の発熱物があるとき、外気温が高い場合、室温が上がることがあります。蒸し暑く感じる場合は、設定温度を下げるか、または冷房運転をして室温を下げてから、再度除湿運転してください。	8
本体表示が点滅する・点灯しない	ランプが点滅する	● 保護装置が働いています。 電源プラグを抜き、次の内容を調べてください。 30秒以上経過後 ● エアフィルターが汚れていませんか。 ● 室内機・室外機の吹出口・吸込口をふさいでいませんか。 ● 室外機背面と左側面のアルミフィンに木の葉、紙、ペットの毛などがつまっていませんか。 もう一度差し込んで運転してください。 それでも点滅するときは、お買いあげの販売店に、 点滅しているランプをご連絡ください。 点滅していたランプが消えた場合は、リモコンの「停止」ボタンを5回続けて押し（5秒以内の間隔）、約1分間消えたランプを呼び出すことができます。	—
	本体表示が点灯しない	● リモコンの「表示」ボタンで、本体表示（運転ランプ・タイマーランプ以外）を消していませんか。	15
霧が出る	冷房・除湿運転のときエアコンから霧が出る	● 運転中に吹き出した冷風で、お部屋の空気が冷やされるためです。	—
風が変わる	風が弱くなる	● 上下風向を切り換えるとき、一時的に風量が低下することがあります。	—
風向ルーバー	上下風向ルーバーが動かない・途中でとまる	● リモコンの「停止」ボタンを押してください。 それでも動かない場合は、30秒以上経ってから、もう一度「停止」ボタンを押してください。	—

	こんなとき	お調べください	参照 ページ
リモコン操作が思うようにできない	受信しない、 リモコンが正常に 動作しない、 リモコンの表示が 出ない	<ul style="list-style-type: none"> ● リモコンの「リセット」ボタンを押してから、もう一度、操作してください。 ● リモコンの電池切れではありませんか。 ● 電池の⊕⊖が逆になっていませんか。 ● リモコンを確実にエアコンに向けて操作していますか。 ● 蛍光灯が古くなって、ちらついていませんか。 ● リモコンの混信を防ぐ設定をしていませんか。 再度、設定してください。 	7 7 7 7 — 15
	風量が変わらない	<ul style="list-style-type: none"> ● 次の運転中では、風量の変更はできません。 除湿運転、内部清浄運転、衣類消臭運転。 ● 暖房運転で吹き出す風の温度が低いときは、弱めの風量にします。 	— —
	温度が変わらない	<ul style="list-style-type: none"> ● 次の運転中では、温度の変更はできません。 プラズマクラスターイオン単独運転、内部清浄運転、衣類消臭運転。 ● 除湿運転時は、2℃低め～2℃高めの範囲で、温度設定が変わります。 	— 8
音がする	「ジュルジュル」「シャー」 「ブシュ」という音	<ul style="list-style-type: none"> ● 「ジュルジュル」「シャー」はエアコン内部のガス(冷媒)が流れる音です。 ● 「ブシュ」は霜取り運転のときなど、エアコン内部の冷媒の流れが切り換わるときの音です。 	— —
	「ピシッ」「カチッ」 という音	<ul style="list-style-type: none"> ● 「ピシッ」は温度変化により、室内機が膨張、収縮してこすれる音です。 ● 「カチッ」は室外機への送電を入・切したときの音です。 	— —
	「ジーッジーッ…」 「チッチッチ」という音	<ul style="list-style-type: none"> ● プラズマクラスターイオン発生時に出る音です。睡眠時など気になる場合、プラズマクラスターイオン併用運転時は併用を取り消してください。 ● 音は使用環境や運転内容により、大きくなったり聞こえにくくなったりしますが、プラズマクラスターイオンの効果は同じです。 	9 9
におい	エアコンの風がにおう	<ul style="list-style-type: none"> ● たばこやお部屋の家具などのおいが吹き出されるためです。 ● プラズマクラスターイオンと同時に発生するオゾンのおいがすることがあります。オゾンの濃度はごくわずかであり、健康上問題はありません。また、すぐに分解されるため、お部屋に充満することはありません。 	— —
	室内機周辺の 天井や壁が黒く汚れる	<ul style="list-style-type: none"> ● お部屋の環境により、空気中のちりやほこりが、エアコンによる空気循環や静電気で壁などに付着するためです。 エアコン周辺もこまめにお掃除するとともに風向を調節し、天井にあたる風を弱めることで改善する場合があります。 	12
その他	ドレンホースから 赤い水が出る	<ul style="list-style-type: none"> ● ドレンホースからの排水で、ベランダなどがぬれた所に空気中の赤色酵母菌や赤カビが繁殖し、排水が赤く見えることがあります。 中性洗剤などで掃除をしてください。 	—
	吹出口から水が漏れる	<ul style="list-style-type: none"> ● エアークリフィルタが目づまりしていると、熱交換器への風の通りが悪くなり、水漏れの原因となることがあります。エアークリフィルタを取りはずして汚れ具合を確認し、汚れている場合は掃除をしてください。 	16

● 詳しくは、ホームページにも掲載しています。
http://www.sharp.co.jp/support/air_con/

「よくあるご質問」やお客でご自身で容易に確認できる「故障診断ナビ」などが掲載されています。

故障かな？

保証とアフターサービス (よくお読みください)

修理を依頼されるときは

出張修理

- 「故障かな?」(19~21ページ)を調べてください。
- それでも異常があるときは使用をやめて、必ず電源プラグを抜いてください。
- お買いあげの販売店に、次のことをお知らせください。

- 品名：ルームエアコン
- 形名：(保証書に記載の形名)
- お買いあげ日(年月日) ・ 故障の状態(具体的に)
- ご住所(付近の目印も合わせてお知らせください)
- お名前 ・ 電話番号 ・ ご訪問希望日

便利メモ

お買いあげの際に記入されると便利です。

販売店名
電話 () -
お買いあげ日 年 月 日

保証期間中

- 修理に際しましては、保証書をご提示ください。保証書の規定に従って、販売店が修理させていただきます。

保証期間が過ぎているときは

- 修理すれば使用できる場合には、ご希望により有料で修理させていただきます。

修理料金のしくみ

- 修理料金は、技術料・部品代・出張料などで構成されています。

技術料	故障した製品を正常に修復するための料金です。
部品代	修理に使用した部品代金です。
出張料	製品のある場所へ技術者を派遣する場合の料金です。

保証書(別添)

- 保証書は「お買いあげ日・販売店名」などの記入をお確かめのうえ、販売店から受け取ってください。保証書は内容をよくお読みした後、大切に保存してください。
- 保証期間…お買いあげの日から1年間です。ただし、次の部品のみ5年間です。冷媒回路…圧縮機、熱交換器、本体配管。保証期間中でも有料になることがありますので、保証書をよくお読みください。

補修用性能部品の保有期間

- 当社は、ルームエアコンの補修用性能部品を製品の製造切後、10年保有しています。
- 補修用性能部品とは、その製品の機能を維持するために必要な部品です。

お客様ご相談窓口のご案内

修理・使いかた・お手入れ・お買い物などのご相談・ご依頼、および万一、製品による事故が発生した場合は、**お買いあげの販売店、または下記窓口にお問い合わせください。**

電話番号をお確かめのうえ、お間違いのないようにおかけください。ファクシミリ送信される場合は、製品の形名やお問い合わせ内容のご記入をお願いいたします。

「よくあるご質問」「メールでのお問い合わせ」などはホームページをご活用ください。 <http://www.sharp.co.jp/support/>



使用方法・お買い物相談など

【お客様相談センター】



0120-078-178

携帯電話・PHSからもご利用いただけます。

受付時間

(年末年始を除く)

●月曜～土曜：9:00～18:00

■IP電話などからフリーダイヤルサービスをご利用いただけない場合は…

〒581-8585

大阪府八尾市北亀井町3-1-72

電話：06-6792-1582 FAX：06-6792-5993

●日曜・祝日：9:00～17:00



修理のご相談など

【修理相談センター】(沖縄地区を除く)



0120-02-4649

携帯電話・PHSからもご利用いただけます。

受付時間

(年末年始を除く)

●月曜～土曜：9:00～20:00

●日曜・祝日：9:00～17:00

※「持込修理」「部品購入」をご希望の方は、下記の〈補足〉をご覧ください。

■<IP電話やファクシミリをご利用>または<沖縄地区の方>は…

	IP電話	FAX
東日本地区	043-299-3863	043-299-3865
西日本地区	06-6792-5511	06-6792-3221
沖縄地区	「那覇サービスセンター」(月～金 9:00～17:40) 098-861-0866	



補足 持込修理および部品購入のご相談は、下記地区別窓口でも承っております。

■受付時間(祝日など弊社休日を除く)

*月曜～土曜：9:00～17:40

(但し、沖縄地区)は…*月曜～金曜：9:00～17:40

地区別窓口

北海道	●札幌 サービスセンター 011-641-4685 〒063-0801 札幌市西区二十四軒1条7-3-17	北陸	●金沢 サービスセンター 076-249-2434 〒921-8801 石川県野々市町御経塚4-103
東北	●仙台 サービスセンター 022-288-9142 〒984-0002 仙台市若林区御東3-1-27	近畿	●京都 サービスセンター 075-672-2378 〒601-8102 京都市南区上鳥羽菅田町48
関東	●宇都宮 サービスセンター 028-637-1179 〒320-0833 宇都宮市不動前4-2-41	中国	●大阪 テクニカルセンター 06-6794-5611 〒547-8510 大阪市平野区加美南3-7-19
	●さいたま サービスセンター 048-666-7987 〒331-0812 さいたま市北区宮原町2-107-2		●阪神 サービスセンター 06-6422-0455 〒661-0981 尼崎市猪名寺3-2-10
	●東京 サービスセンター 03-5692-7765 〒114-0013 東京都北区東田端2-13-17		●神戸 サービスセンター 078-452-7009 〒658-0025 神戸市東灘区魚崎南町4-12-6
	●多摩 サービスセンター 042-548-1391 〒190-0023 立川市柴崎町6-10-17		●広島 サービスセンター 082-874-8149 〒731-0113 広島市安佐南区西原2-13-4
東海	●千葉 サービスセンター 043-298-5681 〒262-0013 千葉市花見川区横橋町1629-4	四国	●高松 サービスセンター 087-823-4901 〒760-0065 高松市朝日町6-2-8
	●横浜 サービスセンター 045-753-4647 〒235-0036 横浜市磯子区中原1-2-23	九州	●福岡 サービスセンター 092-572-4652 〒812-0881 福岡市博多区井田2-12-1
	●静岡 サービスセンター 054-344-5781 〒424-0067 静岡市清水区島坂1170-1	沖縄	●那覇 サービスセンター 098-861-0866 〒900-0002 那覇市曙2-10-1
	●名古屋 サービスセンター 052-332-2623 〒454-0011 名古屋市中川区山王3-5-5		

●所在地・電話番号・受付時間などについては、変更になることがあります。(2010.07)

長期使用製品安全表示制度に基づく本体表示について

■本体への表示内容

経年劣化により、危害の発生が高まるおそれがあることを注意喚起するために電気用品安全法で義務付けられた右の表示を本体の銘板近傍におこなっています。

【製造年】 本体の銘板の中に西暦4桁で表示してあります。



【設計上の標準使用期間】 10年

設計上の標準使用期間を超えてお使いいただいた場合は、経年劣化による発火・けが等の事故に至るおそれがあります。

■設計上の標準使用期間とは

- 運転時間や温湿度など、以下の標準的な使用条件に基づく経年劣化に対して、製造した年から安全上支障なく使用することができる標準的な期間です。
- 設計上の標準使用期間は、無償保証期間とは異なります。また、一般的な故障を保証するものでもありません。

■標準使用条件 JIS C 9921-3 ルームエアコンディショナの設計上の標準使用期間を設定するための標準使用条件による

		冷房	暖房	
環境条件	電源電圧	製品の定格電圧による(単相100Vまたは単相200V)		
	周波数	50/60Hz共用		
	室内	温度	27℃(乾球温度)	20℃(乾球温度)
		湿度	47%(湿球温度19℃)	59%(湿球温度15℃)
	室外	温度	35℃(乾球温度)	7℃(乾球温度)
		湿度	40%(湿球温度24℃)	87%(湿球温度6℃)
設置条件		製品の工事説明書による標準設置		
負荷条件	住宅	木造平屋、南向き和室、居間		
	部屋の広さ	製品能力に見合った広さの部屋(畳数)		
想定時間	1年間の使用日数(東京モデル)	6月2日から9月21日までの112日間	10月28日から4月14日までの169日間	
	1日の使用時間	9時間/日	7時間/日	
	1年間の使用時間	1008時間/年	1183時間/年	

- 設置状況や環境、使用頻度が上記の条件と異なる場合、または本来の使用目的以外でご使用された場合は、設計上の標準使用期間より短い期間で経年劣化による発火・けがなどの事故に至るおそれがあります。

愛情点検



長年ご使用のエアコンの点検を！
こんな症状はありませんか？

- 電源コードやプラグが異常に熱い。
- 電源プラグが変色している。
- 焦げくさいにおいがする。
- ブレーカーが頻繁に落ちる。
- 架台や吊り下げなどの取付部品が腐食していたり、取り付けがゆるんでいる。
- 室内機から水漏れがする。
- その他の異常や故障がある。

このような症状のときは、

ご使用を中止し、
電源プラグを抜いてください。

必ず、お買いあげの販売店、またはシャープ修理相談センターに点検・修理をご依頼ください。
なお、点検修理に要する費用は、別途ご相談ください。

点検整備のおすすめ

エアコンを3～5年ご使用になると、内部の汚れなどにより、能力が低下したり、におい・水漏れが発生することがあります。通常のお手入れとは別に、点検整備(有料)をおすすめします。
お買いあげの販売店にご相談ください。

本体内部の洗浄について

エアコン内部の洗浄は、高い専門知識が必要です。お客様ご自身が、市販の洗浄剤で洗浄されますと、故障の原因となりますので、お買いあげの販売店、シャープ修理相談センター、または地区別窓口にご相談ください。(22ページ)

シャープはエコポジティブ。



■グリーン材料 人や地球環境に配慮されたものを、できる限り使用

- オゾン層を破壊しない新冷媒HFC(R410A)を採用。
- メイン基板に無鉛はんだを採用。

◎室内温度は適温に！

- 冷房時は1℃高め、暖房時は1℃低めに設定いただくことで、約10%電気代を節約できます。冷えずぎ、暖めすぎにならないよう、こまめに温度調節をしてください。

仕様

室内機・室外機の組み合わせ		室内	AY-A22SD	AY-A25SD	AY-A28SD	AY-A40SD
		室外	AU-A22SDY	AU-A25SDY	AU-A28SDY	AU-A40SDY
種類		セパレート形・空冷式・冷房・暖房兼用(インバーター)				
電源		単相100V・50/60Hz共用				
冷房	能力(kW)		2.2(0.8~2.8)	2.5(0.8~3.0)	2.8(0.8~3.1)	4.0(0.9~4.3)
	面積の目安(m ²)	鉄筋アパート南向き洋室	15	17	19	28
		木造南向き和室	10	11	13	18
	消費電力(W)		455(180~730)	495(180~700)	585(180~760)	1220(160~1630)
	運転電流(A)		5.3	5.7	6.8	12.7
	エネルギー消費効率		4.84	5.05	4.79	3.28
	運転音(騒音)(dB)	室内	45	46	47	48
室外		45	46	47	49	
暖房	標準能力(kW)		2.2(0.8~3.9)	2.8(0.8~4.3)	3.6(0.8~4.6)	5.0(0.9~6.6)
	面積の目安(m ²)	鉄筋アパート南向き洋室	10	13	16	23
		木造南向き和室	8	10	13	18
	標準消費電力(W)		385(150~980)	510(150~1055)	715(150~1130)	1245(160~1960)
	運転電流(A)		4.5	5.9	8.2	12.7
	エネルギー消費効率		5.71	5.49	5.03	4.02
	運転音(騒音)(dB)	室内	46	47	48	49
室外		45	45	45	50	
冷暖房平均エネルギー消費効率		5.28	5.27	4.91	3.65	
通年エネルギー消費効率		5.8	5.8	5.8	4.9	
圧縮機出力(W)		650	650	650	700	
質量(kg)	室内	9	9	9	9	
	室外	24	30	30	31	
外形寸法(mm)	幅×奥行×高さ		770×248×260			
		室内	660×266×540		730×250×540	

- 運転特性はJIS(日本工業規格)にもとづいた数値です。
- 運転音は実際の据付状態で測定すると、周囲の騒音や反響を受け表示値より通常大きくなります。
- 本機は50Hz、60Hzいずれの地域でもご使用できます。
転居により電源周波数が変わっても、部品の取り換えや調整の必要はありません。

待機時消費電力の削減について

この製品は電源プラグを差し込んだ状態では電子回路を動作させるために、約0.3ワットの待機時消費電力を消費しています。

省エネルギー推進のため、ご使用にならないときは電源プラグを抜いてください。

MY家電登録のご案内

詳しくはホームページで→

人と家電と暮らしをつなぐ、シャープの会員サイト

SHARP i CLUB

<http://iclub.sharp.co.jp/m/>

SHARP i CLUBは、お客さまがご愛用のシャープ製品について、便利な使い方や、製品のサポート・サービス、キャンペーンなど、一人ひとりに合ったサービスをご利用いただける会員さま向けサイトです。
ぜひ、ご登録ください。

お電話をおかけになる前に 「故障かな？」 (19~21 ページ) をご確認ください。



「よくあるご質問」「メールでのお問い合わせ」などはホームページをご活用ください。



シャープサポートページ
<http://www.sharp.co.jp/support/>



使用方法・お買い物相談 など

【お客様相談センター】



0120 - 078 - 178

■IP電話などからフリーダイヤルサービスをご利用いただけない場合は、取扱説明書22ページをご覧ください。

受付時間 ●月曜～土曜：9:00～18:00 ●日曜・祝日：9:00～17:00 (年末年始を除く)



修理のご相談 など

【修理相談センター】(沖縄地区を除く)



0120 - 02 - 4649

■<IP電話やファクシミリをご利用>または<沖縄地区の方>は、取扱説明書22ページをご覧ください。

受付時間 ●月曜～土曜：9:00～20:00 ●日曜・祝日：9:00～17:00 (年末年始を除く)

シャープ株式会社

本 社 〒545-8522 大阪市阿倍野区長池町22番22号
健康・環境システム事業本部 〒581-8585 大阪府八尾市北亀井町3丁目1番72号

みんなで家電リサイクル、つくろう循環型社会



Printed in China

TINSJB172JBRZ 11B- (CN) ②