

SHARP

ルームエアコン **家庭用**

取扱説明書

P-ATC シリーズ

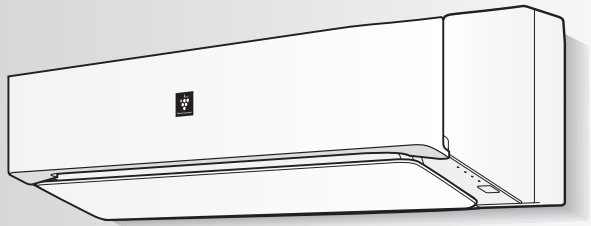

プラズマクラスター25000 *1

形名

室内機

室外機

エイシー ビー エイティーシー

AC-P22ATC

AU-P22ATY

AC-P28ATC

AU-P28ATY

AC-P40ATC

AU-P40ATY

AC-P56ATC

AU-P56ATY

AC-P63ATC

AU-P63ATY

*1 当技術マークの数字は、商品を壁に設置し、「風量最大」運転時にプラズマクラスター適用床面積の部屋中央(床上1.2m)で測定した1cm³当たりのイオン個数の目安です。



「製品登録」をお願いします

- 家電製品をWEBでまとめて管理できる！
- 登録製品に関する消耗品などサポート情報へ簡単アクセス！
- 当社製品などが当たる抽選応募用「わくわくポイント」を進呈！
- 自動回答に加え会員限定でオペレーターとチャット相談可能！

<https://cocoromembers.jp.sharp/m/>



プラズマクラスターロゴおよびプラズマクラスター、Plasmacluster は、シャープ株式会社の登録商標です。

もくじ

安全上のご注意	2
上手にお使いいただくために	4
長期間使わないとき	4
ご使用の前に	5
各部のなまえ	6
リモコンの設定	9

はじめに

運転する(基本操作)	10
・お気に入りエコ自動/冷房・除湿・暖房	
プラズマクラスター運転	12
・お部屋の空気をきれいにする(プラズマクラスター送風)	
・集中的にイオンを届ける(スポット消臭)	
・洗濯物を乾燥しイヤなニオイを軽減する(部屋干し)	
風量・風向を変更する	14

基本の使いかた

タイマーを使う	16
冷気や暖気を拡散する(サーキュレーター)	18
電気代の節約を優先する(パワーセーブモード)	18
こんなときは	19
・リモコンの紛失や電池が切れたとき	
・本体ランプの明るさが気になるとき	
・1つの部屋で2台のエアコンを使うとき	

便利な使いかた

お買いあげ時の設定を変更する	20
スマートフォンでエアコンを操作する	22
詳しく知りたいとき	26

自動でカビを抑制(プラズマクラスターパトロール運転)	27
フィルター掃除運転	28
内部清浄運転	29
お手入れのしかた	30
・プラズマクラスターイオン発生ユニットの交換	40

お手入れ

据付・移設・廃棄	41
よくあるご質問	42
故障かな？	44
室内機のランプが点滅したとき	48
本製品で使用している知的財産権など	50
保証とアフターサービス	54
長期使用製品安全表示制度に基づく本体表示について	55
別売品	55
仕様	裏表紙
・エアコンクリーニングの申し込み	



必要なとき

お買いあげいただき、まことにありがとうございました。この取扱説明書をよくお読みのうえ、正しくお使いください。ご使用の前に「安全上のご注意」を必ずお読みください。この取扱説明書は、保証書、工事説明書とともに、いつでも見ることができる所に必ず保管してください。

安全上のご注意 — 必ずお守りください —

人への危害、財産への損害を防ぐため、お守りいただくことを説明しています。

■ 誤った使いかたで生じる内容を、次のように区分して説明しています。



 警告 「死亡、または重傷を負うおそれがある」内容。	 注意 「軽傷を負う、または財産に損害を受けるおそれがある」内容。
--	---

■ お守りいただく内容の種類を、次の図記号で説明しています。

 してはいけないこと。	 しなければならないこと。
--	--

警告 火災や感電、大けがを防ぐために

電源プラグやコードは

-  ● 運転中に電源プラグを抜かない。
(感電・放電による火災の原因)
- 電源コードを持って抜かない。
(断線による発熱・発火の原因) 
- めれた手で抜き差ししない。
(感電の原因)
- 途中で接続したり、延長コードの使用、タコ足配線をしなさい。
(感電・発熱・火災の原因)
- 束ねたり、引っ張ったり、重いものを載せたり、加熱したり、加工しない。
(感電・発熱・火災の原因)
-  ● 電源プラグは、根元まで確実に差し込む。
(接触不良による感電・火災の原因)
- 電源プラグやコンセントに付着したホコリは、定期的に取り除く。
(感電・火災の原因)

ご使用時は

-  ● 吸込口・吹出口に指や棒などを入れない。
(高速回転するファンで、けがの原因)
- 長時間、冷風を身体に直接あてたり、冷やしすぎたりしない。
(体調悪化・健康障害の原因)

お手入れ時は



-  ● お客様自身でエアコン内部の洗浄や工具を使った分解掃除はしない。
 - 除菌・消臭剤、殺虫剤などを吹きかけない。
(水漏れ・冷媒漏れ・破損・故障・発煙・発火の原因)
- エアコン内部の洗浄については、お買いあげの販売店、またはシャープマーケティングジャパン株式会社 カスタマーサービス社にご相談ください。
(裏表紙)

異常・故障時には直ちに使用を中止し、電源プラグを抜く (発煙・発火・感電・けがの原因)

- [異常・故障例]
- 電源コードやプラグが異常に熱い。
 - 電源プラグが変色している。
 - 焦げくさいニオイがする。
 - 異常な音やガタガタと振動する。
 - プレーカーが頻繁に落ちる。
 - 室内機から水が漏れる。

お買いあげの販売店へ点検・修理を依頼してください。

据付・移設・廃棄・修理時は

-  ● 指定冷媒(R32)以外は使用(冷媒補充・入替え)しない。
(故障・破裂・けがなどの原因)
-  ● 必ずエアコン専用の電源コンセントを使用する。
(発熱・火災の原因)
- アースや漏電しゃ断器が設置されていること。
(感電・火災の原因)

お買いあげの販売店、または専門業者に確認してください。

-  ● 据付、移設、廃棄、修理は、必ずお買いあげの販売店、または専門業者に依頼する。
(水漏れ・感電・発熱・火災・けがの原因)
- 冷えない、暖まらない場合は、冷媒漏れが原因のひとつと考えられるので、お買いあげの販売店に相談する。
(冷媒は安全で、通常は漏れませんが、万一室内に漏れ、ファンヒーターやコンロなどの火気に触れると、有害な生成物発生の原因)



注意

漏電やけがを防ぎ家財などを守るために

ご使用時は



- 動植物に直接風をあてない。
(動植物に悪影響を及ぼす原因)
- 動植物の飼育や栽培、食品・精密機器・美術品の保存などに使用しない。
(対象物の性能・品質・寿命への悪影響やエアコンの故障の原因)
- ぬれた手で操作しない。(感電の原因)
- 室内機・室外機の下に、他の電気製品や家財などを置かない。
(水滴が落ちて、汚損・故障・感電の原因)
- 湿度が高いとき(80%以上)に、窓や戸を開けたまま冷房や除湿を長時間運転しない。
(水滴が落ちて、汚損・故障・感電の原因)
- 室内機に洗濯物などを掛けない。
(室内機の落下につながり、けがの原因)
- 室外機の上に乗ったり物を載せない。
(ベランダなどでは、落下の原因)
- 傷んだままの据付台などで使用しない。
(落下につながり、けがなどの原因)
- 乳幼児の手の届く所にリモコンを置かない。
(誤操作による体調悪化や電池誤飲の原因)



- 室外機の周辺に、物を置いたり、落ち葉がたまらないようにする。
(虫などが侵入し、故障・発火・発煙の原因)
- 燃焼器具と一緒に運転するときはこまめに窓を開け、換気をする。
(酸素不足の原因)
- 燃焼器具はエアコンの風が直接あたらない所に置く。
(不完全燃焼の原因)
- 落雷のおそれがあるときは、運転を停止し、電源プラグを抜く。
(被雷すると、故障の原因)
- 長期間使用しない場合は、電源プラグを抜く。
(ホコリがたまると、発熱・発火の原因)
- 内装工事や床面のワックスがけ時は、運転を停止する。
(揮発成分がエアコン内部に付着し、水漏れ・露飛びの原因)
作業後は窓やドアを開けて、十分に換気をした後、運転をしてください。

お手入れ時は



- 室内機・室外機を直接水洗いしたり、水の入った容器を載せたりしない。
(感電・発火の原因)
- 不安定な台に乗らない。(転倒など、けがの原因)
- 室内機・室外機のアルミ部分に触らない。アルミ部分 



- 必ず運転を停止し、電源プラグを抜く。
(高速回転するファンで、けがの原因)
- お手入れで水拭きや水洗いした部品は、日陰でよく乾かす。
(水気が残っていると、感電の原因)

据え付け時は



- 可燃性ガスの漏れるおそれのある場所に設置されていないか確認する。(万一ガスが漏れると、発火の原因)
- ドレンホースが確実に排水するように配管されているか確認する。(不確実な場合、家財などをぬらす原因)

無線LAN機能



警告

火災や感電、大けがを防ぐために

外出先から操作する場合、エアコンやその周辺、在宅者の状況を確認できないため、安全を十分確認して使用する。場合によっては、人などが死亡・重傷を負ったり、財産の損害が発生するおそれがあります。

- 電源プラグが根元まで確実に差し込まれていること、また電源プラグやコンセントにホコリが付着していないことを確認する。(接触不良による発熱・発火・火災の原因)
- 事前に、他の人が設定したタイマー予約などの設定状況を確認する。
(予期しない運転や停止により、体調をくずす原因。動植物に悪影響をおよぼす原因)
- 事前に、エアコンに異常がないことを確認する。(発煙・発火・火災の原因)
- 事前に、エアコンからの風の変化があっても室内に悪影響がでないこと(飛びやすい物がないこと等)を確認する。
(風により物が落下し、火災・けが・家財汚損の原因)
- 人がいることがわかっている場合は、外出先からエアコンの操作をすることを知らせておく。
(予期しない運転や停止により、事故・けが・体調悪化の原因)
- こまめにエアコンの設定内容や運転状況をスマートフォンで確認する。(事故・けが・体調悪化の原因)

上手にお使いいただくために

● エアフィルターはいつもきれいに

エアフィルターにホコリなどがつまると、能力が低下し、電気代のムダになります。また、水漏れの原因にもなります。定期的に確認し、汚れていたらお手入れしましょう。



● 室外機のまわりをふさがない

室外機の吸込口や吹出口に、物を置いてふさがると、能力が低下し、電気代もムダになります。

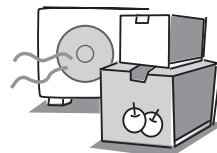

● 窓にはカーテン・ブラインドを

冬の日中は日光を入れ、夜間は、カーテン・ブラインドで室内の熱の漏れを防ぎましょう。とくに夏場は直射日光を防ぐと、省エネ効果があります。

エアコン付近では、フッ素樹脂やシリコンを配合した化粧品など*は使わないでください。

*ヘアケア商品(枝毛コート液・ヘアムース・ヘアトリートメントなど)・化粧品・制汗剤・静電気防止剤・防水スプレー・つや出し剤・ガラスクリーナー・化学ぞうきん・ワックスなど。

● 本体内部にフッ素樹脂やシリコンなどの絶縁物が付着し、プラズマクラスターイオンが発生しなくなることがあります。その場合、ユニット電極部のお手入れをしてください。

安定してプラズマクラスターイオンを放出するために、定期的にユニットのお手入れ・交換が必要です。 (40 ページ)

長期間使わないとき

● フィルター掃除と内部清浄の手動運転をする。 (28, 29 ページ)

● 運転停止後、電源プラグを抜く。または、エアコン専用の安全ブレーカーを切る。

● 各部のお手入れをする。 (30 ~ 40 ページ)

● リモコンの電池を取り出す。(液漏れによる故障防止) (5 ページ)

再び使い始めるときは

下記を確認してください

● ダストボックスのホコリが残っていたり、エアフィルターが汚れたりしていないか。(運転能力低下の原因)

● 室内機・室外機の吸込口・吹出口がふさがれていないか。(運転能力低下の原因)

● ドレンホースの排水口がふさがれていないか。(室内機の水漏れの原因)

● アース線が断線していたり、はずれたりしていないか。(感電や火災の原因)

アース工事は、お買いあげの販売店、または専門業者にご依頼ください。

● 室外機の据え付けが不安定になっていないか。(騒音や転倒などの原因)

お買いあげの販売店へご相談ください。

● 電源プラグやコンセントに、ホコリが付着していないか。(感電や火災の原因)

ご使用の前に

リモコンに電池を入れる

- 裏側のふたをスライドして開ける。
- 単4形乾電池2本を入れ、裏側のふたを閉める。
- 表側のカバーを開け、リセットボタンを押す。
●誤動作を避けるため、必ず押してください。

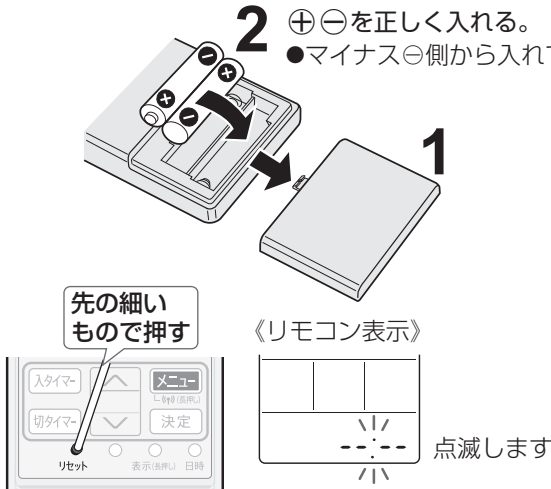

電池について

- リモコンに「」が表示されたり信号が届きにくいときは交換をしてください。
(電池の寿命は約1年です。使用条件により寿命が1年未満の場合もあります)
- 付属の電池は、最初にご使用いただくために用意しているもので、短期間で消耗することがあります。
- 交換時は、新しい単4形アルカリ乾電池2本またはマンガン乾電池2本をご使用ください。
- 充電式電池 (Ni-Cd、ニッケル水素など) は使用しないでください。(誤動作の原因)
- 電池を交換するとリモコンはお買い上げ時の設定に戻ります。日時を設定してください。 9 ページ

ご注意

- 長期間使わないときは電池を取り出してください。(液漏れや破裂による故障防止のため)
- 電池の溶液が目に入ったり、お肌や衣服に付いたときは、すぐにきれいな水で洗い流してください。

リモコンの使いかた

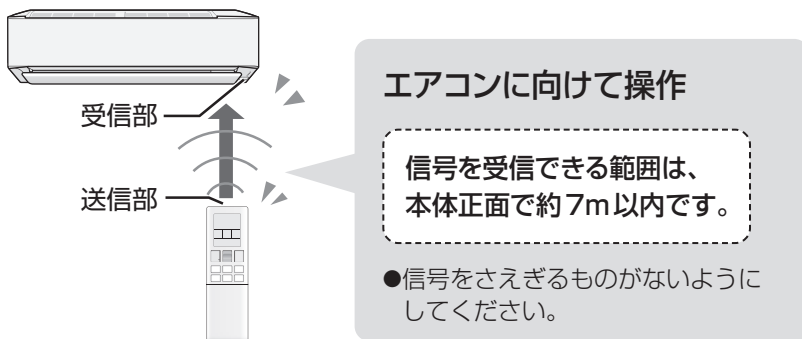

■ 信号の受信音と内容

受信音	お知らせ内容
ピー	運転停止
ピッ	運転・設定・設定取り消し

リモコンを壁に掛けて保管できます。

- 1 リモコン取付ネジ (付属品) を壁にとめる。
- 2 リモコンを引っ掛ける。

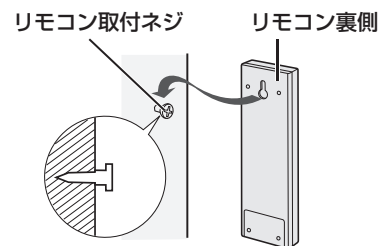

- 掛けたまま操作すると、受信しないことがあります。

リモコンホルダーは別売品 55 ページ

ご注意

- リモコンに衝撃を与えたり、水にぬらしたりしないでください。また、直射日光のあたる場所、ストーブなどの近くには置かないでください。(故障の原因)
- 電子瞬時点灯方式の蛍光灯(インバーター方式、ラピッドスタート方式など)がある部屋では、信号を受け付けられないことがあります。この場合は、販売店にご相談ください。

各部のなまえ 1

室内機

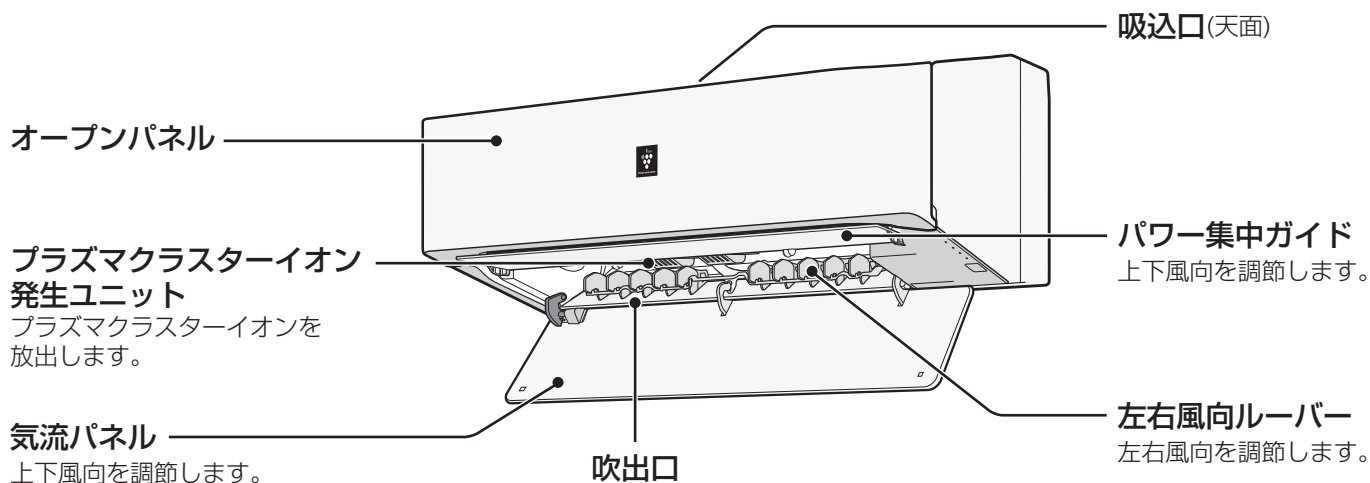

本体表示部 (点灯時のお知らせ内容) 点滅時は「室内機のランプが点滅したとき」をご参照ください。 (48 ページ)

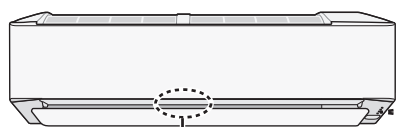

プラズマクラスターランプ
(青/水色)

- ⏻ — 運転ランプ(緑)
- 🔔 — パトロールランプ(緑/赤)
- 🕒 — タイマーランプ(橙)
- 📶 — コネクトランプ(緑)

ランプ		色	お知らせ内容
⏻	運転ランプ	緑	運転中
🔔	パトロールランプ (27 ページ)	緑	プラズマクラスターパトロール設定中
		赤	プラズマクラスターパトロール運転中
🕒	タイマーランプ	橙	タイマー予約中
📶	コネクトランプ	緑	エアコンと無線LANアクセスポイント(ルーター)が接続中 (22 ~ 25 ページ)
—	プラズマクラスターランプ	青	プラズマクラスターイオン放出中
		水色	フィルター掃除中・内部清浄中 (28, 29 ページ) プラズマクラスターパトロール(内部モード)運転中 (27 ページ)

オープンパネルを開けたとき

左側のダストボックスをはずした状態で説明。

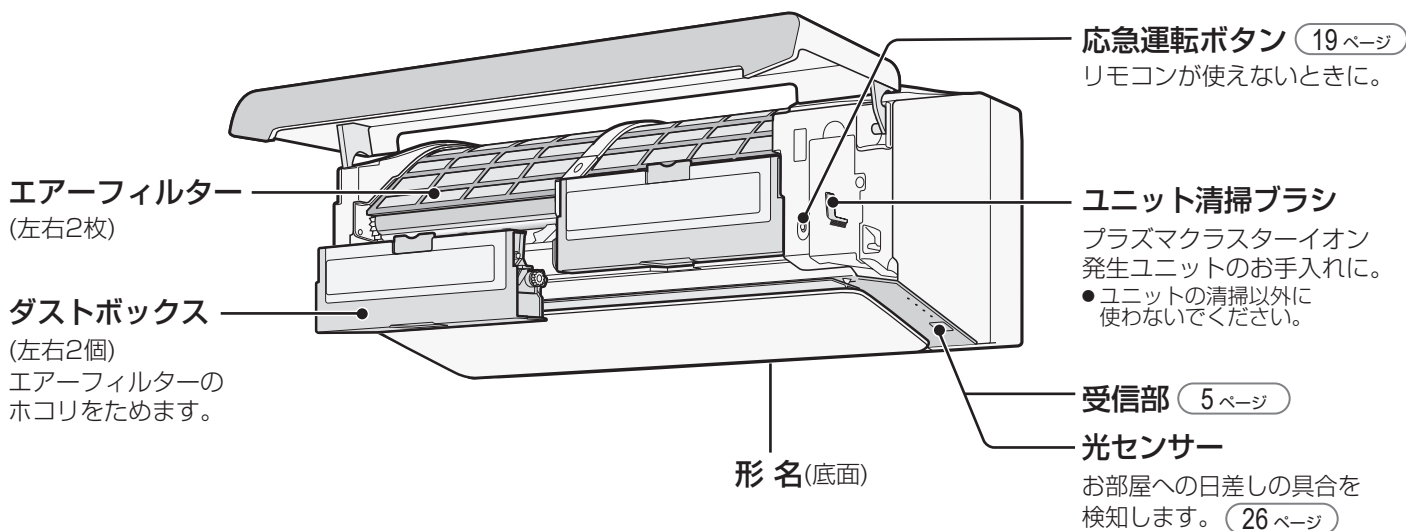

ご注意 ● 運転中は、気流パネルに触れないでください。(けが・破損・誤動作の原因)

室外機

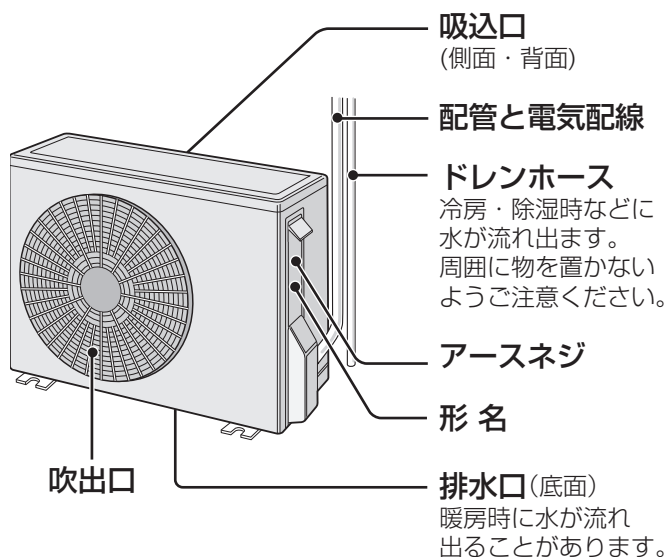

付属品



- 取扱説明書(本書)※
- 工事説明書※
- 保証書

※当商品は日本国内向けであり、日本語以外の説明書はありません。
This model is designed exclusively for Japan, with manuals in Japanese only.

● **JRA耐塩害仕様室外機**
「JRA耐塩害仕様」は日本冷凍空調工業会標準規格JRA9002に基づいています。

各部のなまえ 2

リモコン



カバーの開けかた

カバーを手前におこして開ける。

- カバーを閉じるときは、パチッと音がするまで閉じる。

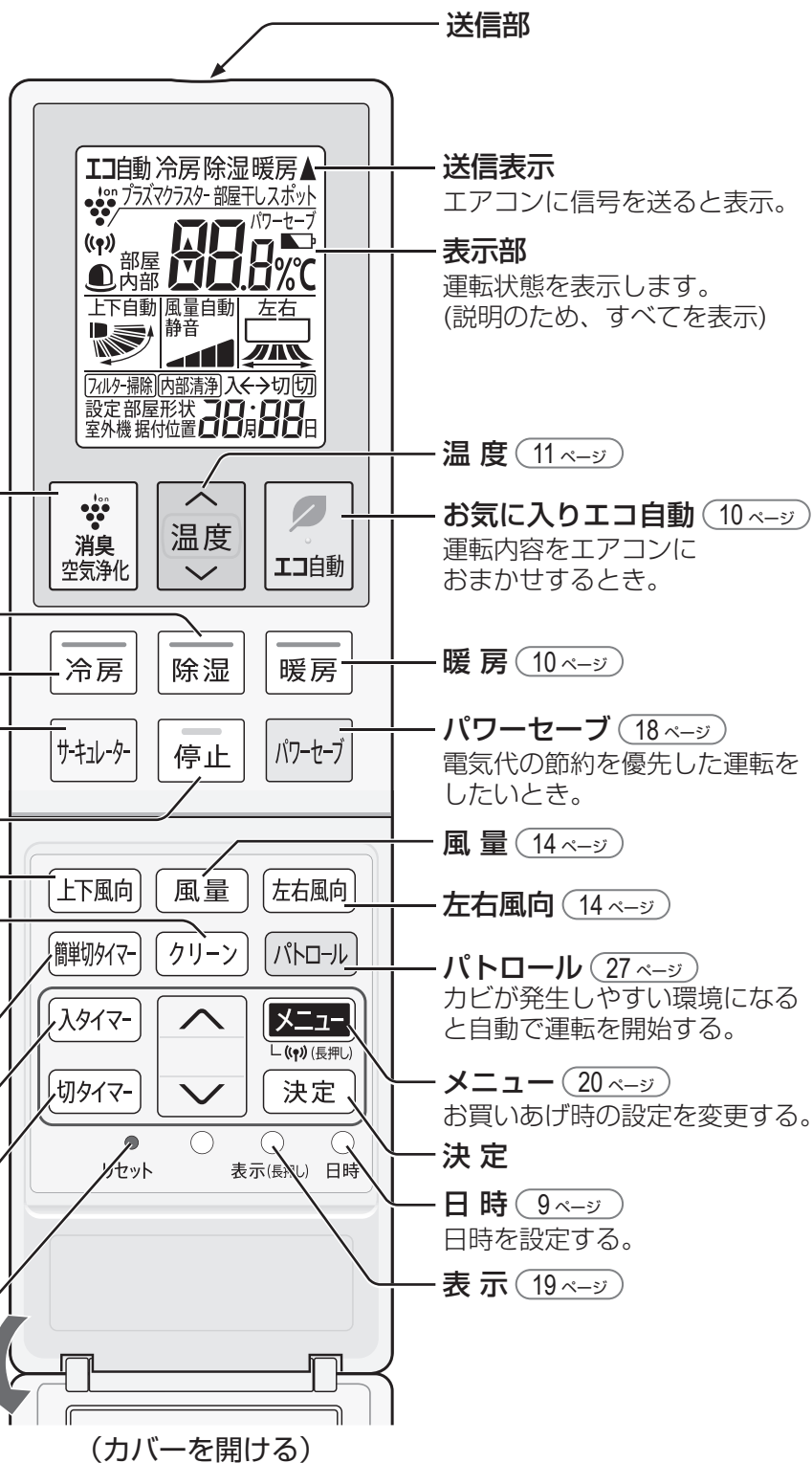

リモコンの設定

現在日時を設定する

お気に入りエコ自動運転・タイマー予約などを正しく動作させるために現在日時は必ず合わせてください。

【例】2022年7月25日 10:00 に設定するとき

1 ●日時 を押す。



2 ▲▼ を押し、「年」を合わせ
決定 を押す。



3 「月」「日」「時」「分」も手順 2 と
同じ手順で設定する。

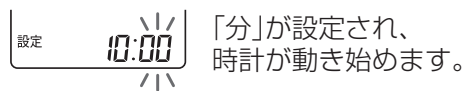

- ▲▼ を長押しすると早送りします。
- 途中で日時ボタンを押すと、設定が完了して時計が動き始めます。
- 間違えた場合は、手順 1 からやりなおしてください。

お知らせ ● 現在日時を設定しないと、タイマー予約はできません。
● タイマー予約中は、現在日時の設定ができません。

部屋形状・据付位置を設定をする

適切な送風調節のため、お部屋に合わせて設定してください。(20, 21 ページ)

運転する (基本操作)

エアコンの基本的な操作を説明しています。
運転内容を詳しく知りたいときは [26 ページ](#)

運転中

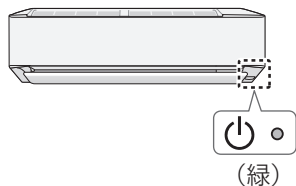

【例】「冷房」運転のとき

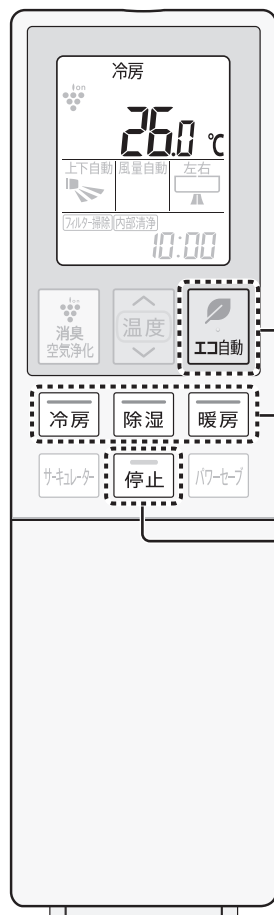

エアコンにおまかせする(お気に入りエコ自動)

お部屋が適温になるように、エアコンが運転内容を自動で選択します。



を押す。

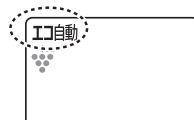

- 3.0℃低め～3.0℃高めまで調節できます。
調節してもお好みに合わない場合は、冷房や暖房運転をしてください。

運転の種類を自分で選ぶ(冷房・除湿・暖房)

暑いとき

冷房 を押す。

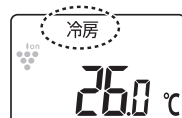

湿気を取りたいとき

除湿 を押す。

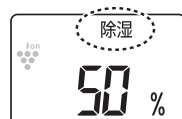

寒いとき

暖房 を押す。



運転を停止する

停止 を押す。

- 停止後、自動でフィルター掃除と内部清浄をします。 [28, 29 ページ](#)

お知らせ ● お買いあげ時は、お気に入りエコ自動・冷房・除湿・暖房運転中にプラズマクラスターイオンが放出される設定になっています。メニューより設定変更ができます。 [20, 21 ページ](#)

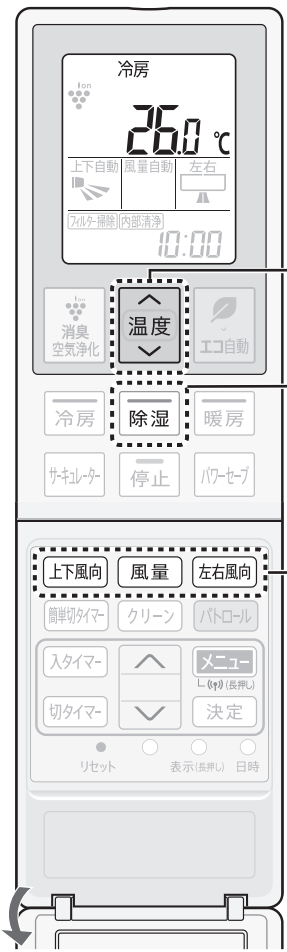

(カバーを開ける)

温度を変更する

温度 を押す。

0.5℃ずつ変わります。

<冷房・暖房>

冷房

28.0℃

- 設定できる範囲
冷房：18.0℃～32.0℃
暖房：15.0℃～32.0℃

<お気に入りエコ自動・除湿>

除湿

15℃

- 調節できる範囲
エアコンが選んだ温度
設定を基準に
3.0℃低め～3.0℃高め

湿度を変更する(除湿のみ)

除湿 を押す。

5%ずつ変わります。

除湿

55%

- 設定できる湿度
→ 50%→55%→60%

風量や風向を変更する (14, 15 ページ)

風 量： 風量 を押す。

上下風向： 上下風向 を押す。

左右風向： 左右風向 を押す。

- 設定できる風量・風向は、
運転により異なります。

プラズマクラスター運転

運転中

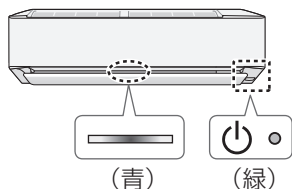

(青) (緑)

【例】「プラズマクラスター送風」のとき



プラズマクラスターイオンで、消臭・空気浄化します。

お部屋の空気をきれいにする(プラズマクラスター送風)

冷房・暖房を使わない季節も、プラズマクラスターイオンでお部屋の空気をきれいにします。イオン濃度は2種類から選べます。



を押し、「プラズマクラスター 7000」または「プラズマクラスター 25000」を選ぶ。



電気代の目安
約0.5円/時間
(プラズマクラスター 25000 風量「弱」時)
電力料金目安単価 27円/kWh(税込)で算出 (家電公取調べ)

● 押すごとに変わります。

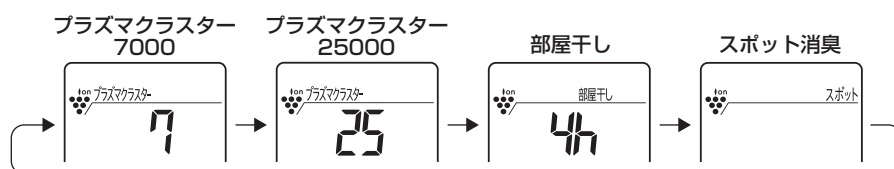

● 風量・風向の変更は (14, 15 ページ) (温度は変更できません)

停止するとき



を押す。

● 停止後、自動でフィルター掃除と内部清浄をします。 (28, 29 ページ)

集中的にイオンを届ける(スポット消臭)

強風で寝具などにプラズマクラスターイオンを当てて気になるニオイを消臭します。



を押し、「スポット消臭」を選ぶ。



● 押すごとに変わります。

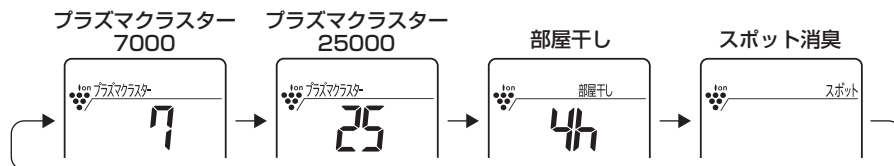

● 風向の変更は (14, 15 ページ) (温度・風量は変更できません)

停止するとき



を押す。

● 停止後、自動でフィルター掃除と内部清浄をします。 (28, 29 ページ)

お知らせ ● 強風で運転するので、運転音が大きくなります。

このエアコンは、プラズマクラスター 25000*1を搭載しています。
 プラズマクラスターは、自然界にあるのと同じプラスとマイナスのイオンで空気を浄化する技術です。
 作用メカニズムも解明*2され、安全性も確認済*3です。

プラズマクラスターエアコンの効果については
 ホームページからご確認いただけます

<https://jp.sharp/aircon/>



- * 1 表紙の注釈を参照してください。
- * 2 ドイツアーヘン応用科学大学 アートマン教授（ウイルス・カビ菌・菌）
 広島大学大学院 先端物質科学研究科（ダニのふん・死がいのアレル物質）
- * 3 (株) LSI メディエンス

洗濯物を乾燥しイヤなニオイを軽減する(部屋干し)

洗濯物を乾燥し、プラズマクラスターイオンでイヤなニオイも軽減します。

1  を押し、「部屋干し」を選ぶ。



● 押すごとに変わります。

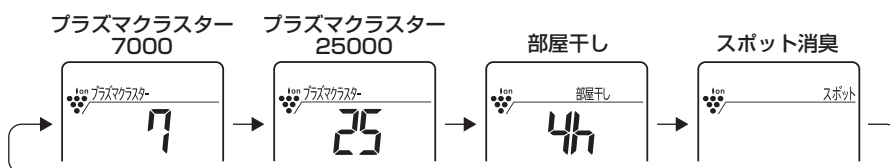

- 風向の変更は (14, 15 ページ) (温度・風量は変更できません)

2  を押し、運転時間を選ぶ。

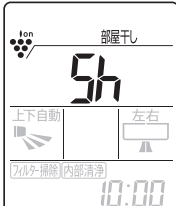

● 運転の残り時間を1時間単位で表示します。

● 2・3・4・5・6時間から選べます。

停止するとき

 を押し。

- 停止後、自動でフィルター掃除と内部清浄をします。 (28, 29 ページ)

部屋干しについて

運転開始時の室温と外気温により、
 エアコンが自動で暖房や除湿を選び、
 洗濯物の乾燥に適した運転をします。

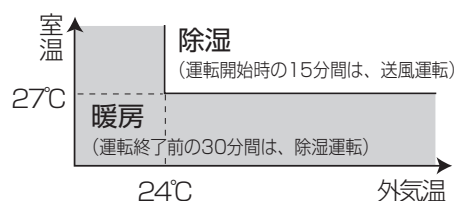

- ご注意**
- エアコンの吸込口や吹出口に洗濯物を掛けしないでください。
 (能力低下や故障の原因)

- お知らせ**
- 洗濯物に風があたるように風向を調節してください。
 - 洗濯物の乾燥を優先した運転をするため、お部屋に人がいないときに
 ご使用することをおすすめします。
 - 外気温が低いときは、窓に結露することがあります。
 - 簡単切タイマー、切タイマーによる停止はできません。

基本の使いかた

風量・風向を変更する

風量

風量 を押して選ぶ。

お気に入りエコ自動・冷房・暖房

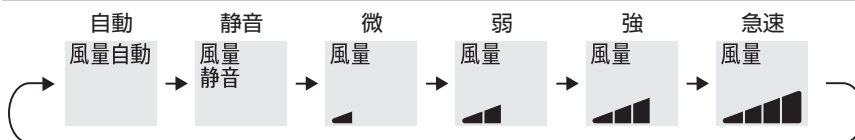

プラズマクラスター送風

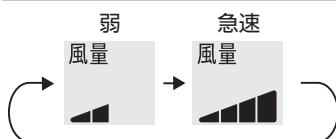

サーキュレーター

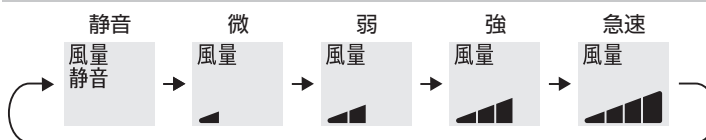

- 除湿・部屋干し・スポット消臭のときは、風量の変更ができません。

自動	冷房・暖房 お部屋が設定温度になるまでは強く、設定温度になると弱くなります。
静音	風量を抑えて静かに運転します。
急速	最大風量で運転するため、運転音が大きくなります。

左右風向

左右風向 を押して選ぶ。

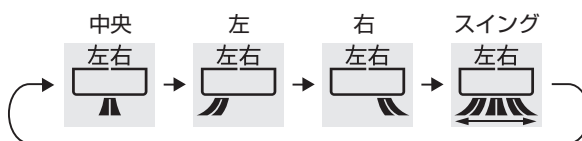

- スポット消臭のときは、スイングの設定ができません
- サーキュレーターの場合は、左右風向の変更ができません。

ご注意

- 風向を調節するときは必ず、リモコンで操作してください。手で調節すると、誤動作や異音・故障の原因になります。
- 上下風向を下向きにし、長時間冷房や除湿運転をすると、吹出口付近に露が付いて、水滴が落ちることがあります。

お知らせ

- 室内環境や設置条件によっては、冷房時に天井付近が結露することがあります。その際は天井に風があたらないように風向を調節してください。
- お部屋の端にエアコンを設置している場合は、必ず据付位置の設定変更をしてください。[\(20, 21 ページ\)](#) 左右風向の角度を調節します。据付位置を「左」または「右」に設定時、左右風向を「中央」にしても、左右風向ルーバーは、まっすぐな方向になりません。



(カバーを開ける)

上下風向

上下風向を押して選ぶ。

お気に入りエコ自動・冷房・除湿・暖房・プラズマクラスター送風

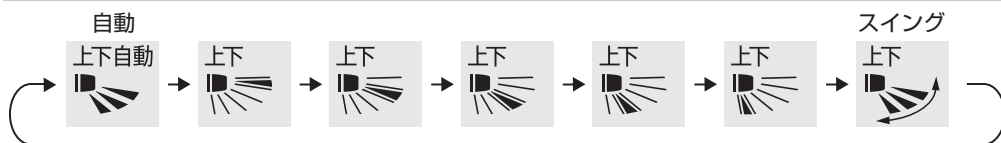

部屋干し

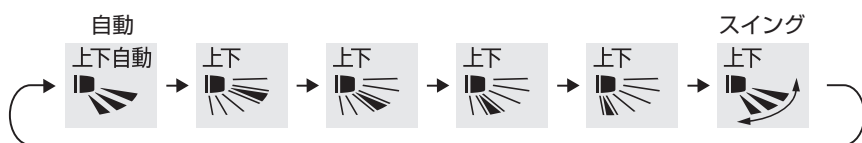

スポット消臭

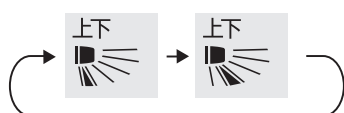

- サーキュレーターのおときは、上下風向の変更ができません。
- 天井から10cm以内の高さにエアコンを設置している場合は、ななめ上()の設定は風が上にあがり過ぎるため、その他の設定をおすすめします。
- リモコンの上下風向表示は、風向を選ぶ目安であり、実際の吹き出し位置や風向とは異なります。

冷房

運転開始時

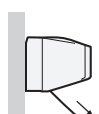

ななめ下方向に吹き出します。



お部屋が設定温度に近づくと

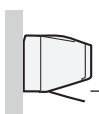

または

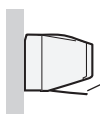

水平やななめ上方向に吹き出して天井方向へ送風し、冷風が体に直接あたらないようにします。

お部屋の温度が設定温度に近いときは、運転開始後すぐに水平やななめ上方向に吹き出す場合があります。

自動

暖房

吹き出す風の温度が低いときは

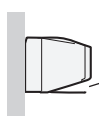

ななめ上方向に吹き出します。



風が暖まると

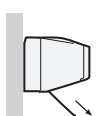

ななめ下方向に吹き出します。



お部屋が暖まると

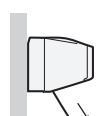

下方向に吹き出して床面方向へ送風し、足もとを暖めます。

除湿・プラズマクラスター送風

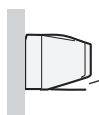

ななめ上方向に吹き出します。

部屋干し

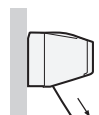

ななめ下方向に吹き出します。

スイング

気流パネルはななめ下方向で、パワー集中ガイドがスイングします。

タイマーを使う

タイマー予約の前に現在時刻が合っていることを確認してください。 (9ページ)

予約時刻に運転する・停止する (入タイマー・切タイマー)

予約中

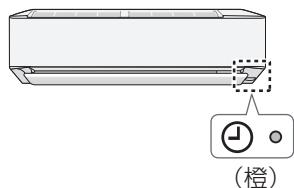

- 入タイマー：予約時刻に設定した室温になるように運転を開始します。
- 切タイマー：予約時刻に運転が停止します。

1 [入タイマー] または [切タイマー] を押す。

- 「入」または「切」が点滅します。



2 [↑] を押し、予約時刻を設定する。



- 10分単位で変わります。
- 長押しすると早送りします。
- 運転の種類や設定温度などを変更できます。

3 エアコンに向けて [決定] を押す。

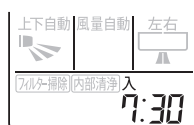

- 「ピッ」と音がして、予約が完了します。



(カバーを開ける)

予約を取り消すとき

[入タイマー] または [切タイマー] を押す。

- 本体のタイマーランプ(橙)が消灯します。

予約時刻を変更するとき

[入タイマー] または [切タイマー] を押し、

予約を取り消して、再度、タイマー予約を設定する。

お知らせ

- 予約中に現在時刻を確認したいときは、リモコンのカバーを開けて日時ボタンを押してください。(5秒間表示します)
- 停電すると、タイマー予約は取り消されます。通電後、再度、予約してください。(リモコンは停電前の表示のままです)
- タイマーは1回だけの設定ですので、そのつど予約設定が必要です。
- 入タイマーは予約時刻に設定温度になるよう、通常は最長1時間前から運転を始めます。ただし、外気温が低いときは、1時間以上前になる場合があります。
- 入タイマーの予約後に、予約設定時と別の運転をすると、タイマー予約している運転の内容も変わります。
- 簡単切タイマーや切タイマーで停止した後、自動でフィルター掃除や内部清浄を始めます。〔自動フィルター掃除〕〔自動内部清浄〕の設定が「入」の場合。ただし、午前0～6時の間に停止したときは、フィルター掃除をしません)
- 部屋干しの切タイマー予約はできません。部屋干しの運転時間が優先されます。
- 手動フィルター掃除や手動内部清浄のタイマー予約はできません。

予約時間後に停止する（簡単切タイマー）

予約中

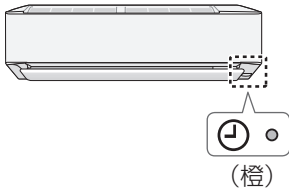

運転中に

簡単切タイマー を押し、停止するまでの時間を選ぶ。



● 停止するまでの残り時間を表示します。

● 押すごとに変わります。

→ 05 → 1 → 2 → 3 → 4 → 5 → 6 → 7 → 8 → 取り消し

予約を取り消すとき

簡単切タイマー を押す。

● 本体のタイマーランプ(橙)が消灯します。

予約時間を変更するとき

簡単切タイマー を押し、予約を取り消して、再度、簡単切タイマーを設定する。



(カバーを開ける)

便利な使いかた

タイマーを組み合わせて使う

「入タイマー」と「切タイマー」の組み合わせ

例 18:30に設定した室温になるように運転し、23:00に停止したいとき（現在時刻 15:00）

1 入タイマーで 18:30に予約する。

2 切タイマーで 23:00に予約する。

入←切の組み合わせもできます。

「簡単切タイマー」と「入タイマー」の組み合わせ

例 3時間後に停止し、7:30に設定した室温になるように運転したいとき（現在時刻 20:00）

1 簡単切タイマーで 3時間後に予約する。

2 入タイマーで 7:30に予約する。

- リモコン表示の ← → はタイマーの動作する順序です。
- 入タイマーと切タイマーを組み合わせたときは、早い方の予約時刻をリモコンに表示します。
- 入タイマー・切タイマーと簡単切タイマーを組み合わせたときは、簡単切タイマーの時間をリモコンに表示します。

お知らせ ● 簡単切タイマーと切タイマーを組み合わせたときは、簡単切タイマーが優先されます。

冷氣や暖気を拡散する(サーキュレーター)

運転中

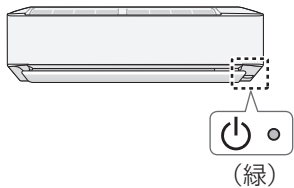

送風運転でお部屋の冷氣や暖気を拡散し、均一化します。

サーキュレーター を押す。

- 風量の変更は (14 ページ)
(温度・風向は変更できません)

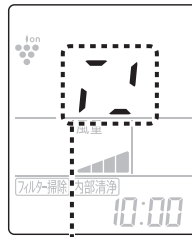

運転開始から約5秒間表示が回転します。

お知らせ

- お買いあげ時は、運転中にプラズマクラスターイオンが放出される設定になっています。メニューより設定変更ができます。

(20, 21 ページ)

停止するとき

停止 を押す。

次のようなときにご使用ください

夏場

お部屋の冷氣を拡散し、室温を均一にしたいとき

冬場

天井付近にたまった暖気を部屋中に拡散したいとき

- 停止後、自動でフィルター掃除と内部清浄をします。(28, 29 ページ)

電気代の節約を優先する(パワーセーブモード)



運転中に

パワーセーブ を押す。

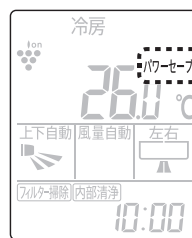

「パワーセーブ」を表示

取り消すとき

パワーセーブ を押す。

パワーセーブモードを設定すると

冷房時は約25%、暖房時は約45%の積算電力量が低減されます。

AG-P40ATC(4.0kWタイプ)において当社試験室(14畳)にて測定。
冷房運転(外気温35℃、26℃設定)で3時間運転したときの積算電力量で比較
・パワーセーブモード入：1,249Wh ・パワーセーブモード切：1,671Wh
暖房運転(外気温2℃、23℃設定)で3時間運転したときの積算電力量で比較
・パワーセーブモード入：2,279Wh ・パワーセーブモード切：4,128Wh

お知らせ

- 能力を抑えた運転のため、通常運転よりも設定温度に到達するまで時間がかかります。また、外気温によっては設定温度に到達しない場合があります。冷えない・暖まらないと感じた場合は、パワーセーブモードを取り消してください。

こんなときは

リモコンの紛失や電池が切れたとき

リモコンのお求めは [55 ページ](#)

本体で応急運転ができます。運転の種類・設定温度は、室温・外気温により自動で選びます。

オープンパネル

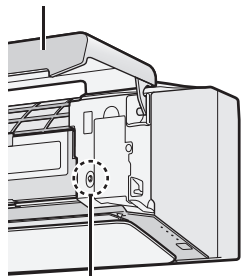

応急運転ボタン

オープンパネルを開けて

 を押し、応急運転をする。

- 本体の運転ランプ(緑)が点灯します。

停止するとき

 を押す。

お知らせ

- 運転中に、応急運転ボタンを5秒以上長押しすると強制冷房運転(エアコンの移設・廃棄時に使用)になり、運転ランプが点滅します。そのときは、応急運転ボタンを短く押し、停止してください。

本体ランプの明るさが気になるとき

本体ランプを暗くできます。(プラズマクラスターランプは消灯し、それ以外のランプは暗くなります)

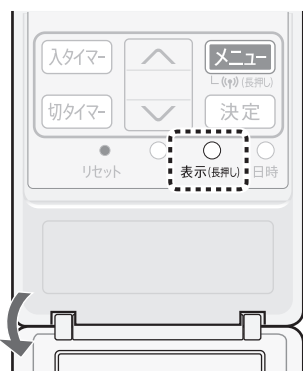

(カバーを開ける)

エアコンに向けて

 を約1秒間、長押しする。

もとの明るさに戻るとき

 を約1秒間、長押しする。

お知らせ

- 設定しても、次の場合はプラズマクラスターランプが暗めに点灯や点滅します。
 - フィルター掃除・内部清浄中
 - お手入れ時期などのお知らせ [48 ページ](#)

1つの部屋で2台のエアコンを使うとき

同じ部屋に、当社のエアコン2台を設置した場合、1つのリモコンで2台が動作しないように、信号設定を切り換えることができます。

1 停止中に

リモコンのカバーを開けリセットボタンを押す。

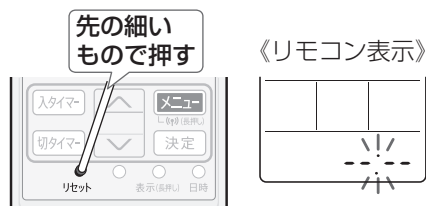

2



"1"を表示するまで長押しする。(約5秒間)



3



信号設定を"2"に切り換える。(初期設定は、"1")



4 30秒以内に、本体受信部に近づけて



停止 を押す。「ピー」と音がして、設定完了)

- もう1台のエアコンが受信しないようご注意ください。

5

現在日時を合わせる。 [9 ページ](#)

お知らせ

- リモコンの電池を交換したときやリセットボタンを押したときは、初期設定に戻ります。再度設定してください。

お買いあげ時の設定を変更する

お部屋の環境やお好みに合わせて設定を変更することができます。



1 **メニュー** を押し、メニュー項目を選ぶ。

- 押すごとに、メニュー項目が順に変わり、設定内容が表示されます。

2 **↑** / **↓** を押し、設定内容を選ぶ。

- 押すごとに、設定内容が変わります。

3 エアコンに向けて **決定** を押す。

- 「ピッ」と音がして、設定が完了します。
- 約30秒間、ボタン操作がないと、元の表示に戻ります。

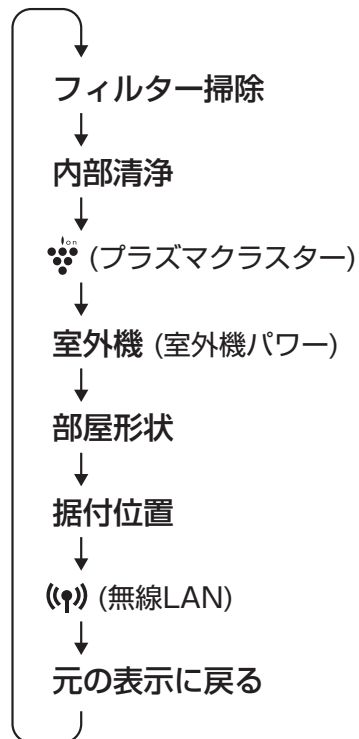

操作を中止するとき

停止 を押す。

お知らせ ● リモコンの電池を交換したときや、リセットボタンを押したとき、電源プラグを抜いたときでもエアコン本体は以下の設定内容を記憶しています。
・室外機パワー ・部屋形状 ・据付位置 ・無線LAN

1







メニュー を押し、メニュー項目を選ぶ。

2

↑ ↓ を押し、設定内容を選ぶ。

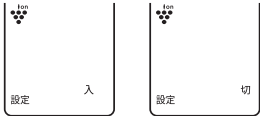
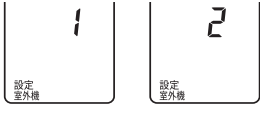
3

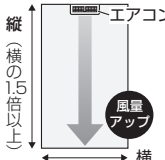
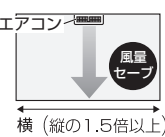
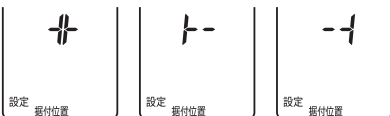
エアコンに向けて **決定** を押し、設定を完了する。

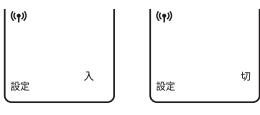
メニュー項目	設定内容 (*お買いあげ時の設定)	
フィルター掃除	<p>「入」* 「切」</p> 	<p>運転停止後、自動でフィルター掃除を開始します。 28 ページ</p>
内部清浄	<p>「入」* 「切」</p> 	<p>運転停止後、自動で内部清浄を開始します。 29 ページ</p>
 (プラズマクラスター)	<p>「入」* 「切」</p> 	<p>お気に入りエコ自動・冷房・除湿・暖房・サーキュレーター運転と併用でプラズマクラスター運転をします。</p>
室外機 (室外機パワー)	<p>「標準」* 「低め」</p> 	<p>室外機の運転音が気になるときにパワーを低くした運転をします。</p> <ul style="list-style-type: none"> ● 「低め」に設定すると、能力を制限するため、設定温度に到達するまでに時間がかかる場合があります。 ● 室温が設定温度に近いときなどは、「低め」を選択しても、運転音が下がらない場合があります。
部屋形状	<p>「正方形」* 「タテ長」 「ヨコ長」</p> 	<p>お部屋の形状を選択できます。</p> <ul style="list-style-type: none"> ● お部屋の形状に合わせて風量を自動調節します。 <p>「タテ長」 縦の長さが横の長さの1.5倍以上のとき。</p>  <p>「ヨコ長」 横の長さが縦の長さの1.5倍以上のとき。</p>  <p>「正方形」 上記以外のとき。</p>
据付位置	<p>「中央」* 「左」 「右」</p> 	<p>エアコンの据付位置を選択できます。</p> <ul style="list-style-type: none"> ● エアコンの据付位置に合わせ、お部屋の中心にエアコンの風を送るよう自動調節します。 <p>「中央」 エアコンの端と壁との距離が50cmを超えるとき。</p> <p>「左」 エアコン左端と左壁との距離が50cm以内のとき。</p> <p>「右」 エアコン右端と右壁との距離が50cm以内のとき。</p>  <p>【例】据付位置「左」</p>
 (無線LAN)	<p>「入」 「切」*</p> 	<p>「入」にすると、停止した無線LAN機能を再度利用することができます。</p> <ul style="list-style-type: none"> ● 無線LAN機能を停止するときは、メニュー を3秒間長押ししてください。 ● 無線LAN機能が「入」になっているときでも、リモコン表示は「切」になっています。接続状態は本体のコネクトランプ(緑)で確認してください。

便利な使いかた

スマートフォンでエアコンを操作する 1

スマートフォンとエアコンを無線LAN接続すると、スマートフォンでエアコンを操作したり、エアコンの状況を確認することができます。

外出先からエアコン操作

外出先から運転や停止、風量や風向の変更などができます。

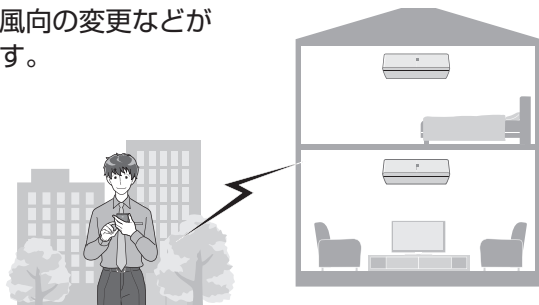

エアコンの各種確認

お部屋の温度・エアコンの運転状況・電気代の確認ができます。

切り忘れのお知らせ

GPS と連動し、自宅から一定距離を離れると運転状況のお知らせが届きます。



アプリの使いかたなど

<https://jp.sharp/support/cloud/air.html>



無線LAN接続に必要なもの

インターネット回線

- プロバイダー（インターネット接続業者）と常時接続のブロードバンド回線の契約が必要です。
- インターネットに接続する際に、毎回ID認証をおこなう場合は、ご利用できません。
- 光回線をおすすめします。
- ダイアルアップ、モバイルルーターやスマートフォンのテザリングではご利用できません。

無線LANアクセスポイント(ルーター) 以下「ルーター」と表記

- 2.4GHz帯(IEEE802.11b/g/n)に対応のルーターをご使用ください。
- 暗号化方式は「WPA」および「WPA2」に対応しています。(2021年10月現在)
「WPA2(AES)」の使用をおすすめします。
暗号化方式「WEP」はセキュリティ強度が低いため対応していません。
- SSID を隠す設定(ステルス設定)をしている場合は、解除してください。
- MAC アドレスフィルタリング設定をしている場合は、設定の解除またはエアコンのMAC アドレスを登録してください。MAC アドレスは室内機下部のラベルに記載しています。
- あらかじめ、お使いのルーターの取扱説明書をご覧になり、接続方法や暗号化方式の設定を確認してください。

スマートフォン、タブレット端末などの携帯端末機器

対応OS(2021年10月現在)
Android™ 5.0以降 / iOS(iPhoneなど) 12以降
ルーターと無線LAN接続ができることを確認しておいてください。

エアコンに付属のリモコン

あらかじめ、リモコンのメニューボタンや停止ボタンの位置を確認してください。

- 「Android」は Google LLC の商標です。
- 「iPhone」は、Apple Inc. の商標です。
そのほか、説明書の中で記載されている会社名、団体名、商品名は、各社の商標または登録商標です。

初期設定

事前の準備

「COCORO MEMBERS」の会員登録



登録したCOCORO IDをCOCORO HOMEアプリで使います(登録無料)

COCORO ID :

<https://cocoromembers.jp.sharp/m1/>

ルーターのご確認

- 無線接続ボタンがある場合：ボタンの位置と操作方法
- 無線接続ボタンがない場合：ルーターのSSIDとパスワード

初期設定1 アプリのインストール

1 「COCORO HOME」アプリをインストールし、起動する



<https://cocoroplus.jp.sharp/home/#app>

2 利用規約を確認し、チェックを入れ「同意して次へ」をタップする



3 「ログイン / 新規登録」をタップし、COCORO ID とパスワードを入力して、ログインする



4 「タイムライン画面へ」をタップする



お知らせ 下記の権限を求めるメッセージが表示されたときは、接続に使用するので「許可(OK)」を選択してください。(スマートフォンやOSのバージョンにより異なります)
・位置情報の利用許可 ・Bluetoothの使用許可 ・ネットワーク上のデバイスの検索について

初期設定2 無線LAN接続とエアコンの登録

スマートフォンはエアコンの近くで操作してください。

1 画面下部の「機器リスト」をタップする



2 画面右上の「+」をタップする

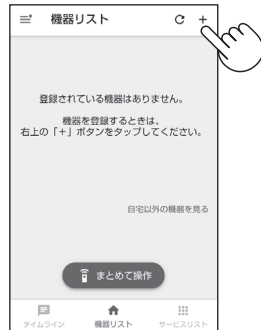

3 「エアコン」をタップし、画面に従って操作する

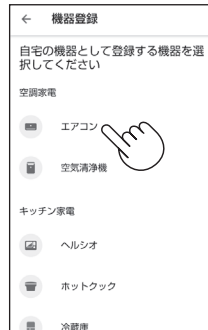

(接続に時間がかかる場合があります)

4 初期設定が完了しました「次へ」をタップする



スマートフォンでエアコンを操作できるようにします。

この画面が表示された場合

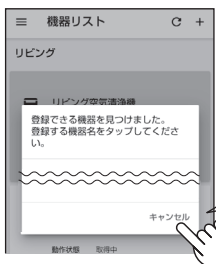

「キャンセル」をタップしてください。

アプリを使う

「COCORO HOME」をタップする



画面下部の「機器リスト」をタップする

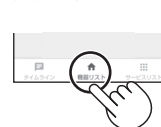

操作するエアコンの「詳しい操作」をタップする



・アプリのバージョンアップにより記載内容は随時更新されます。表示画面に従って操作してください。

便利な使いかた

スマートフォンでエアコンを操作する 2

知っていただきたいこと

- アプリは、バージョンアップにより内容が変更されることがあります。
- 通信状態が悪い場合は、スマートフォンの操作ができなかったり、操作内容がスマートフォンに反映されないことがあります。
- スマートフォンで操作後、当社のサーバーとエアコンが約 24 時間通信できない状態が続くと、自動でエアコンが停止します。スマートフォンで操作後、エアコンに付属のリモコンで操作した場合は、通信ができなくても停止しません。
- スマートフォンで操作された内容は リモコンの表示部には反映されません。
- 誤操作防止のため、スマートフォンの画面のロックをおすすめします。
- 次のような場所では使用しないでください。
 - ・ 病院内や医療機器のある場所、またその近く
 - ・ 高精度な制御や微弱な信号を取り扱う電子機器の近くご注意いただきたい電子機器の例：補聴器、心臓ペースメーカー、火災警報器、自動ドア、その他の自動制御機器など
- 1 台のエアコンに COCORO ID は 10 個まで登録することができます。
- アプリは無料ですが、インターネット接続、アプリのダウンロードや操作に必要な通信費は、お客様のご負担になります。

無線LAN機能を停止したいとき

ルーターとの通信を切断し、スマートフォンでの操作ができなくなります。
エアコン内の無線 LAN 登録情報は、そのまま残ります。
情報を消去したいときは、無線 LAN 機能を初期化してください。

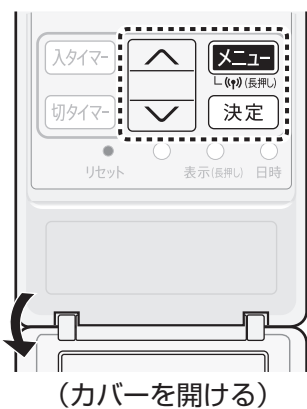

メニュー を 3 秒間長押しする。

- 「ピーー」と音がし、コネクトランプ(緑)が消灯します。

再び、利用するとき

1 **メニュー** を押し、**(w)** (無線 LAN) を選ぶ。

2 **↑** を押し、「入」を選び、**決定** を押す。

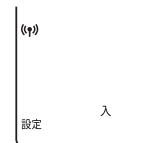

無線LAN機能を初期化したいとき

エアコン内の無線 LAN 登録情報が初期化されます。
お客様が設定したすべての情報は消去されます。また、アプリのタイマーや電気代などの情報もすべて消去されます。

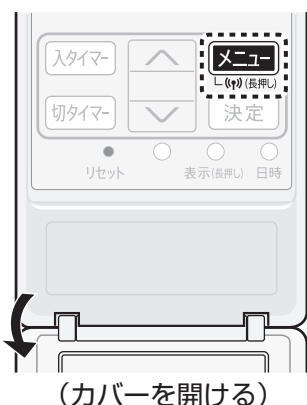

1 **メニュー** を 10 秒間長押しする。

- 3秒後「ピーー」または「ピッ」という音がしますが、そのまま押し続けてください。
10秒後「ピッピッ」と音がし、コネクトランプ(緑)が点滅します。

2 コネクトランプが点滅したら、2分以内に **メニュー** を 3 秒間長押しする。

- 「ピッピッ」と音がし、初期化を開始します。

初期化が完了すると「ピーー」と音がし、コネクトランプ(緑)が消灯します。

無線LAN使用上のご注意

無線LANをご利用の場合は、次の内容、およびご使用のルーターの取扱説明書を必ずご覧のうえ、正しくお使いください。お客様、または第三者による誤った使用、使用中に生じた故障、その他の不具合、本製品の使用によって受けられた損害については、法令上賠償責任が認められる場合を除き、当社は一切の責任を負いません。

■ 電波に関する使用上のご注意

- 本製品は、電波法に基づく小電力データ通信システムの無線局の無線設備として技術基準適合認証を受けた無線モジュールを内蔵しています。
 - ・ 本製品を使用するときに無線局の免許は不要です。
 - ・ 本製品は日本国内でのみ使用できます。
 - ・ 本製品内蔵の無線モジュールを分解／改造すると法律で罰せられることがあります。
- 電気通信事業法に基づく端末機器の設計についての技術適合認定を受けた無線モジュールを内蔵しています。本製品を使用するときに電気通信事業者の検査は必要ありません。
- 本製品と同じ周波数帯 (2.4GHz) を利用する無線通信機器である Bluetooth®、その他特定小電力無線機器の近くで使用した場合、機能が制限されることがあります。また、電子レンジなどの機器の磁場、静電気、電波障害が発生するところでは、一時的に電波状態が悪くなり、ご利用できなくなる場合があります。

本製品の使用周波数帯では、電子レンジなどの産業・科学・医療機器のほか、工場の製造ラインなどで使用されている移動体識別用の構内無線局(免許を要する無線局)および特定小電力無線局(免許を要しない無線局)、ならびにアマチュア無線局(免許を要する無線局)が運用されています。

- ① 本製品を使用する前に、近くで移動体識別用の構内無線局および特定小電力無線局並びにアマチュア無線局が運用されていないことを確認してください。
- ② 万一、本製品から移動体識別用の構内無線局に対して有害な電波干渉の事例が発生した場合には、速やかにルーターの使用周波数を変更するか、または電波の発射を停止した上、シャープエアコンサポートページ(裏表紙)からご連絡いただき、混信回避のための処置などについてご相談ください。
- ③ その他、本製品から移動体識別用の特定小電力無線局あるいはアマチュア無線局に対して有害な電波干渉の事例が発生した場合など、何かお困りのことが起きたときは、シャープエアコンサポートページ(裏表紙)からお問い合わせください。

- 本製品内蔵の無線モジュールは、以下の仕様に対応しています。

- ・ IEEE802.11b/g/n

- ・ 本製品が使用する無線の周波数などの仕様は次の通りです。

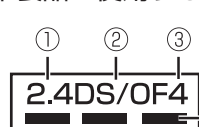

① 2.4 : 2.4GHz 帯を使用する無線設備を表します。

② DS/OF : 変調方式が DS-SS 方式 / OFDM 方式であることを示します。

③ 4 : 想定される干渉距離 40 m 以下であることを示します。

④ ■ ■ ■ ■ : 全帯域を使用し、かつ移動体識別装置の帯域を回避可能であることを意味しています。

■ 個人情報(セキュリティ関連)に関する使用上のご注意

- 無線 LAN 機器をご利用の場合は、暗号設定有無にかかわらず電波を使用している関係上、傍受される可能性があります。
- 無線 LAN は、電波を利用して本製品とルーター間で情報のやり取りをおこなうため、電波の届く範囲であれば自由に LAN 接続が可能であるという利点があります。その反面、電波はある範囲内であれば障害物(壁など)を越えてすべての場所に届くため、通信内容を盗み見られる／不正に侵入されるなどの可能性があります。
- 無線 LAN 接続設定時に利用権限がない機器およびネットワークとの接続をしないでください。
- 廃棄したり第三者に譲渡する場合は、本体の無線 LAN 機能の初期化 (24 ページ) をおこなってください。
- 第三者から譲渡された場合は、第三者からの不正アクセスなどを防ぐため、本体の無線 LAN 機能の初期化 (24 ページ) をおこなってください。

■ その他

- 本製品は法令上、電気通信事業者(移動通信会社、固定通信会社、インターネットプロバイダなど)の通信回線(公衆無線 LAN を含む)に直接接続することはできません。本製品をインターネットに接続する場合は、必ずルーターなどの機器を経由して接続してください。
- すべてのルーターおよび住宅環境でワイヤレス接続、性能を保証するものではありません。JATE による技術基準適合認証を受けたルーターをご使用ください。次のような場所では、電波が届かなくなったり、電波が途切れたりすることがあります。
 - ・ コンクリート、鉄筋、金属が使われている建造物内／障害物の近く／同じ周波数を利用する無線通信機器の近く。
- 本製品の無線 LAN (2.4GHz 帯) は 1 ~ 13 チャンネルに対応しています。これ以外のチャンネルに設定されているルーターとは通信できません。

・ 「Bluetooth®」は、Bluetooth SIG, Inc. の登録商標です。

詳しく知りたいとき

お気に入りエコ自動

お部屋が適温になるように、エアコンが運転内容を自動で選択します。

運転開始時の室温・外気温・季節により、エアコンが自動で運転の種類と設定温度を選びます。季節は、リモコンの日時情報と外気温で判定しますので、リモコンの日時は正しく設定してください。

9 ページ

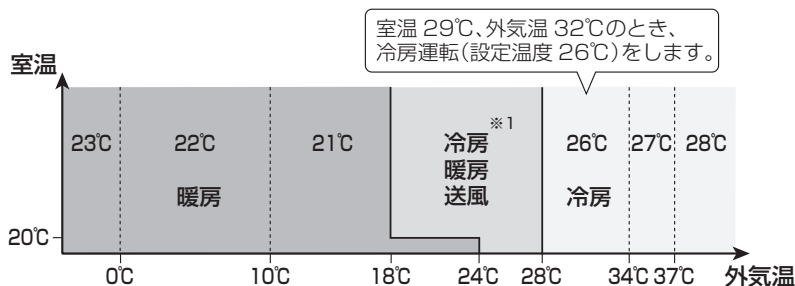

- 春先は暖房の設定温度を1°C低めに、秋口は冷房の設定温度を1°C高めに設定して運転します。
- 夏や梅雨時期でお部屋の湿度が高いときは、冷房から除湿に切り換わります。

※1 季節に応じた運転の種類や設定温度になります。

運転中はエアコンが快適さを維持しながら状況に応じた省エネ^{※2}運転をします。

- 運転効率を優先運転し、開始時のパワーを通常の冷房・暖房時より少し抑えます。
- 湿度により体感温度が異なることを考慮して、設定温度を自動調節します。
- 光センサーが日差しの変化を検知して、設定温度を自動調節します。

※2 AC-P40ATC(4.0kWタイプ)において、当社試験室(14畳)で

外気温 35°C、日射がない室内で1時間運転したときの積算電力量:お気に入りエコ自動(冷房)運転時 616Wh, 冷房 26°C設定 運転時 1,073Wh
外気温 2°C、日射がある室内で1時間運転したときの積算電力量:お気に入りエコ自動(暖房)運転時 1,074Wh, 暖房 23°C設定 運転時 1,357Wh

冷房

- 運転開始時から約1分間は風が出ません。(冷風を出す準備と、風とともに出てくるエアコン内部に付いたお部屋のニオイをやわらげるため)
- 室温が設定温度より下がった場合は、送風のみになることがあります。

除湿

- 弱い冷房で除湿運転をして湿度を下げるので、お部屋の温度はやや下がります。
- 運転温度は運転開始時の室温と外気温により、エアコンが自動で選びます。(室温や外気温が高い場合は、室温を下げて除湿し、低い場合は、室温をあまり下げずに除湿します)
- エアコンが選んだ温度より室温が下がるのを防ぐため、風が出たり止まったりすることがあります。
- 室温が低いときなど湿度が下がりにくい状況でも、エアコン内部を一時的に氷結させることにより除湿効果を高めま。

暖房

- 運転開始時、温風を出す準備のため、しばらく風が出ないことがあります。
- 外気の熱を吸収し、お部屋の中に取り入れて暖房しているため(ヒートポンプ方式)、外気温が下がると暖まりにくくなります。そのときは、他の暖房器具との併用をおすすめします。
- 霜取り運転について
 - ・ 外気温が低いときは、室外機に霜が付き、暖房能力が低下します。このときは、自動的に暖房運転を停止し、約5~10分間、霜取り運転をします。霜取り運転が終了すると、約1~5分後に温風が出ます。
 - ・ 霜取り運転中の室温低下を抑えるために、あらかじめ室温を上げます。(プレウォーム)

霜取り運転中



ゆっくり点滅(緑)

運転条件

冷房運転	外気温約 21°C以上、約 45°C以下 室温約 21°C以上
除湿運転	外気温約 16°C以上 室温約 18°C以上
暖房運転	外気温約 24°C以下 室温約 28°C以下

- 左記の条件以外で運転すると、保護装置が働き、運転できないことがあります。
- 湿度が80%以上ある場合、長時間冷房・除湿運転すると吹出口などに露が付き、水滴が落ちることがあります。

自動でカビを抑制(プラズマクラスターパトロール運転)

停止中、お部屋やエアコン内部にカビが発生しやすい環境*になると自動で運転を開始します。
 (*温度20℃以上、湿度70%以上)

お部屋モード

お部屋とエアコン内部のカビを抑制します。
 停止中に、お部屋がカビの発生しやすい環境になると自動でプラズマクラスター送風運転を開始します。

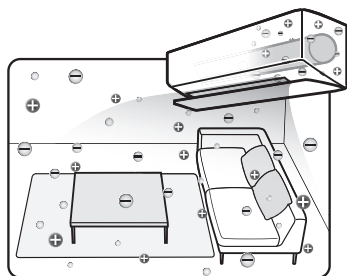

内部モード

エアコン内部のカビを抑制します。
 停止中に、エアコン内部がカビの発生しやすい環境になると、ファンを逆回転で運転し、プラズマクラスターイオンをエアコン内部にいきわたらせます。

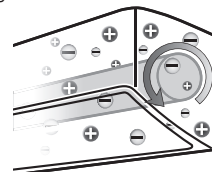

設定中

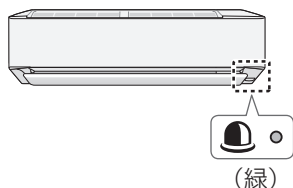

パトロール を押し、モードを選ぶ。

- 押すごとに変わります。



電気代の目安

- お部屋モード
約0.5円/時間
- 内部モード
約0.2円/時間

電力料金目安単価
27円/kWh(税込)で
算出(家電公取調べ)



お部屋モード	内部モード
<p>運転中</p> <p>(青) (緑) (赤)</p> <ul style="list-style-type: none"> ● 気流パネルは少し開いています。 	<p>運転中</p> <p>(水色) (赤)</p> <ul style="list-style-type: none"> ● 気流パネルは閉じています。 ● エアコン内部が乾いていない場合は気流パネルを少し開いて約90分間の送風運転をします。

設定を取り消すとき

パトロール を押し、「取り消し」を選ぶ。

- 本体のパトロールランプが消灯します。

お知らせ

- すでに発生したカビは、プラズマクラスターパトロールでは取れません。
- リモコンの電池を交換したときや、リセットボタンを押したときは、リモコンは初期設定(パトロール設定なし)に戻ります。ただしエアコン本体は、パトロールの設定を記憶しています。
- プラズマクラスターパトロール運転中に停止ボタンを押した場合、一時的に停止しますが、すぐに運転を再開します。停止したい場合は、パトロールボタンで設定を取り消してください。

フィルター掃除運転

室内機のエアフィルターのコホリを掃除ブラシでかき出し、ダストボックスにためます。

●お買いあげ時は、運転停止後に自動でフィルター掃除運転を開始します。(設定を変えたいときは [20, 21 ページ](#))

自動フィルター掃除について

運転時間：約5分間

フィルター掃除中

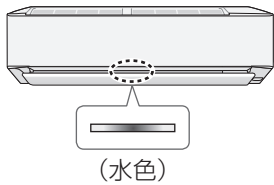

気流パネルの動き

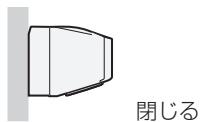

エアコンの運転停止後に、自動でフィルター掃除を開始します。



電気代の目安

約0.04円

電力料金目安単価
27円/kWh(税込)で
算出(家電取組調べ)

- 1日に1回働きます。
(前回のフィルター掃除運転から24時間以内は働きません)
- 自動フィルター掃除の設定を「切」にしても、エアコンを10回運転すると、自動でフィルター掃除をします。
- 午前0～6時の間にエアコンを停止した場合は、自動フィルター掃除はしません。
- 24時間以上連続して運転した場合は、運転を中断して、自動フィルター掃除をします。(このときは、気流パネルは閉じません)
掃除終了後、運転を再開します。

手動でフィルター掃除運転をする

運転時間：約14分間

リモコン操作でフィルター掃除を開始します。

念入りにフィルターを掃除します。長期間使わないときのお手入れにご使用ください。

停止中に

クリーン を押し、「フィルター掃除」を選ぶ。



- 押すごとに変わります。

フィルター掃除

内部清浄

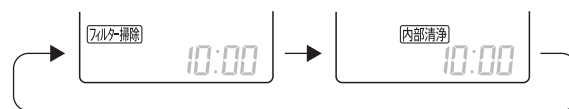

以下の場合、定期的にご使用ください。

- 自動フィルター掃除の設定を「切」にしている
- 毎回、午前0～6時の間に運転を停止している

お知らせ

- リモコン表示「フィルター掃除」は、運転開始1分後に消灯します。
- フィルター掃除運転をしても、使用状況や環境により、エアフィルターの汚れが取れないことがあります。
6カ月に1回は汚れ具合を確認してください。とくに台所などでのご使用で油汚れが気になる場合や、フィルター掃除運転をご使用にならない場合は、エアフィルターを取りはずしてお手入れしてください。 [36 ページ](#)
- フィルター掃除運転でダストボックスにたまったホコリは、定期的にご捨ててください。 [34 ページ](#)
- フィルター掃除運転は、エアフィルターの目づまりによる能力低下を抑えるのが目的です。
エアコン内部の汚れを抑制するものではありません。

内部清浄運転

プラズマクラスターイオンをエアコン内部に放出し、吹出口周辺とエアコン内部を乾燥させてカビの増殖を抑制します。

●お買いあげ時は、運転停止後に自動で内部清浄運転を開始します。(設定を変えたいときは [20, 21 ページ](#))

内部清浄中

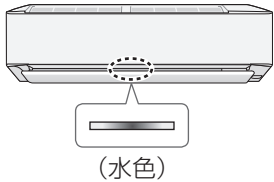

気流パネルの動き

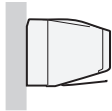

自動内部清浄について

運転時間：約20～90分間

エアコンの運転停止後に、自動で内部清浄を開始します。カビの増殖やニオイを抑制するために、最後まで運転してください。



電気代の目安
約0.3～2円

電力料金目安単価
27円/kWh(税込)で
算出(家電公取協調べ)

内部清浄の運転内容

停止前の運転、室温、外気温によって異なります。

	停止前の運転	内部清浄の運転内容	
①	・冷房 ・除湿 ・部屋干し	約70分間～ 約90分間	送風運転や 暖房運転(最長10分間)
②	・暖房 ・プラズマクラスター送風 ・スポット消臭 ・サーキュレーター	約20分間	送風運転

- 簡単切タイマーや切タイマーで停止した場合は送風運転をします。
- 停止の約1時間以内に冷房・除湿・部屋干し運転をしていた場合は、停止前の運転に関係なく①の運転内容になります。
- 運転時間が1分未満のときは自動内部清浄をしません。

手動で内部清浄運転をする

運転時間：約70～90分間

リモコン操作で内部清浄を開始します。

念入りに送風運転や暖房運転で内部清浄をします。長期間使わないときのお手入れにご使用ください。

停止中に

「クリーン」を押し、「内部清浄」を選ぶ。



- 押すごとに変わります。

フィルター掃除 → 内部清浄



以下の場合、定期的にご使用ください。

- 自動内部清浄の設定を「切」にしている
- 毎回、簡単切タイマーや切タイマーで停止している



お手入れ

自動フィルター掃除と自動内部清浄の両方が設定「入」のとき

- フィルター掃除終了後に内部清浄運転します。



お知らせ

- リモコン表示「内部清浄」は、運転開始1分後に消灯します。
- 内部清浄運転は、状況に応じて暖房運転をするので、室温が高くなる場合があります。
- すでに発生したカビは内部清浄運転では取れません。また、内部清浄運転をしても使用状況や環境により、カビやニオイが発生することがあります。その場合、エアコンクリーニングをおすすめします。 [裏表紙](#)

お手入れのしかた 1

⚠ 警告	🚫 お客様自身でエアコン内部の洗浄はしない 除菌・消臭剤、殺虫剤などを吹きかけない 【水漏れ・冷媒漏れ・破損・故障・発煙・発火の原因】
⚠ 注意	❗ 必ず運転を停止し、電源プラグを抜く 【高速回転するファンで、けがの原因】

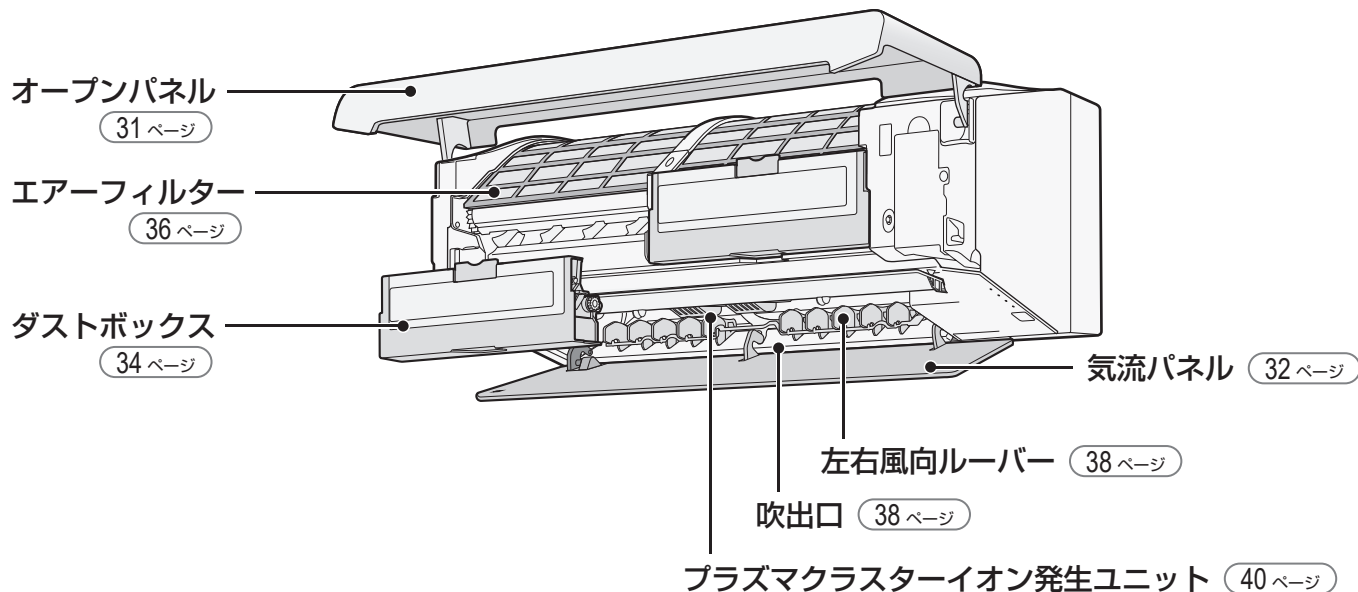

■ 次のものは使わない (変色・変形・傷の原因)



■ 次のもので乾かさない (変色・変形の原因)

- 直射日光
- ドライヤー
- ストープなど

本体・リモコン <汚れが気になったら>

本体

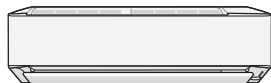

柔らかい布で、軽くから拭きをする

汚れがひどいときは、水またはぬるま湯を含ませた布をよく絞って拭いてください。
(内部に水が入ると、故障の原因)

リモコン



オープンパネル <汚れが気になったら>

オープンパネル

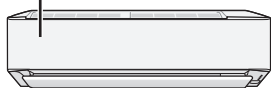

柔らかい布で、軽くから拭きをする

汚れがひどいときは、水またはぬるま湯を含ませた布をよく絞って拭いてください。
(内部に水が入ると、故障の原因)

はずしかた

- 1 運転を停止し、電源プラグを抜く
- 2 オープンパネルを開ける
 - 左右側面を持ち、手前に引き上げる。
- 3 オープンパネルを取りはずす
 - ほぼ水平まで押し上げ、手前に引き抜く。

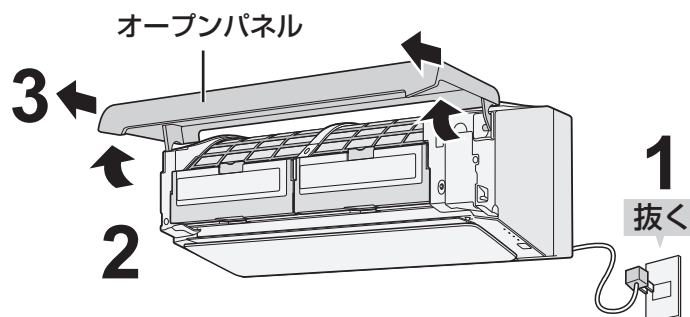

付けかた

- 1 オープンパネルを水平に持ち、長い方の軸を押し込む
 - ガイドの上面に長い方の軸を沿わせて左右とも「カチッ」と音がするまで押し込む。
- 2 オープンパネルを閉じる
 - 左右両端を「カチッ」と音がするまで押さえる。

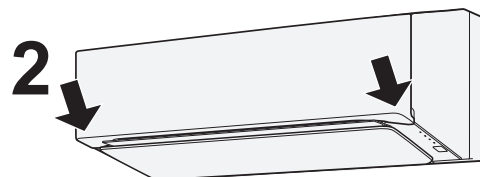
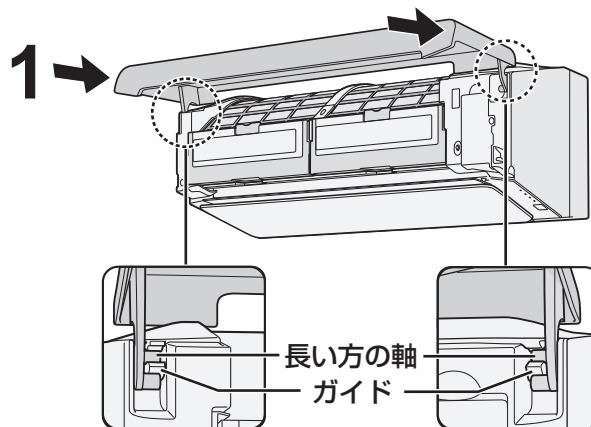

お手入れのしかた 2

気流パネル <汚れが気になったら>



気流パネル

柔らかい布で、軽くから拭きをする

汚れがひどいときは、水またはぬるま湯を含ませた布をよく絞って拭いてください。
(内部に水が入ると、故障の原因)

はずしかた

1 リモコン操作で、気流パネルを開く

リモコンのカバーを開け

停止中に 上下風向 を3秒間、長押しする。

2 気流パネルが停止してから、電源プラグを抜く

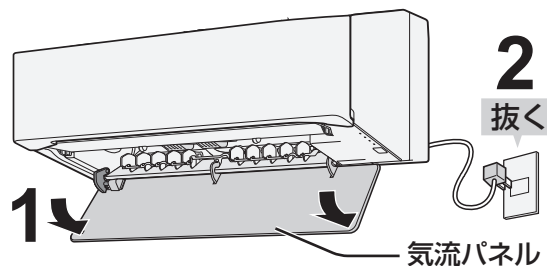

3 レバー (灰色)をつまみながら、ななめ下に引いて気流パネルを取りはずす

- 取りはずすときは、落下防止のため気流パネルを持ってください。

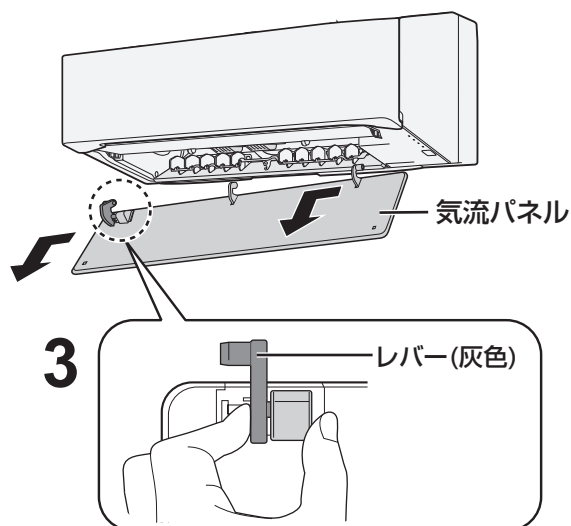

付けかた

1 気流パネル右の軸を本体の穴に差し込む

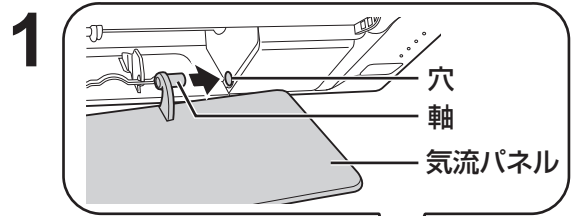

2 レバー (灰色)をつまみながら、気流パネル中央の軸を本体の軸受けにはめる

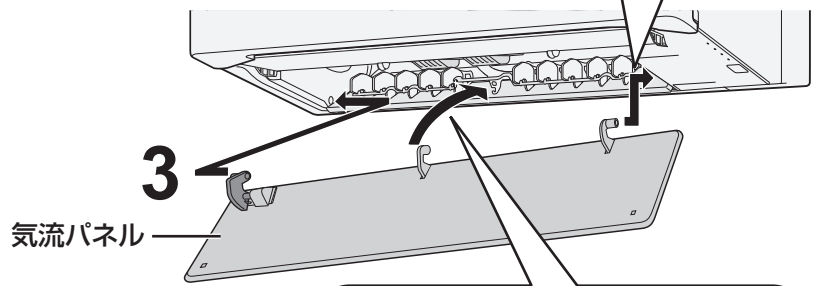

3 レバー (灰色)の軸を本体の穴に合わせてはめる

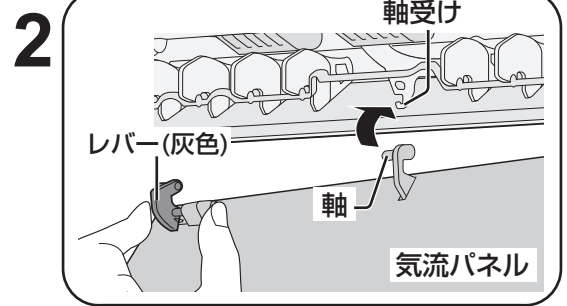
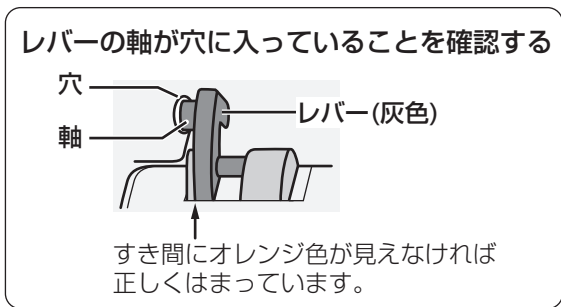

4 電源プラグを差し込む

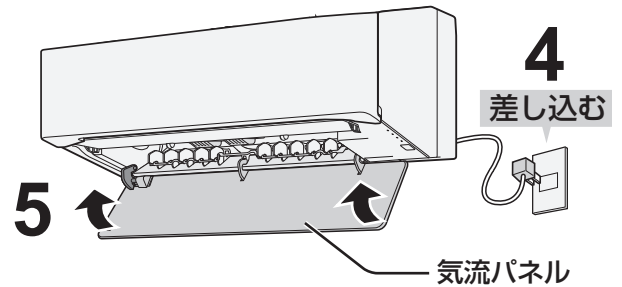

5 リモコン操作で、気流パネルを閉じる

リモコンのカバーを開け

上下風向 を3秒間、長押しする。

- 停止ボタンでも閉じることができます。
- 閉じないときは、気流パネルが正しく取り付けられているか確認してください。

お手入れのしかた **3**

ダストボックス <6カ月に1回を目安に>

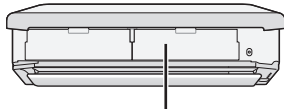

ダストボックス

たまったホコリを捨て、積算運転時間をリセットする

ダストボックス、掃除ブラシは水洗いできます。
汚れがひどいときは、薄めた中性洗剤を使用してください。
水洗い後は、日陰でよく乾かしてください。

お手入れサインについて

積算運転時間が約10,000時間に達すると、プラズマクラスターランプ(水色)が点滅し、お手入れ時期をお知らせします。

このサインは目安です。使用状況や環境により、たまるホコリの量は異なりますので定期的にお手入れすることをおすすめします。

●積算運転時間をリセットすると、お手入れサインは消灯します。

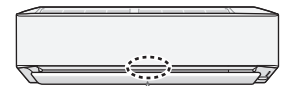

点滅(水色)

はずしかた／ホコリの捨てかた

1 運転を停止し、電源プラグを抜く

- リモコンの停止ボタンを2回押し、エアーフィルターが元の位置に戻るまで2分以上経ってから抜く。

オープンパネル

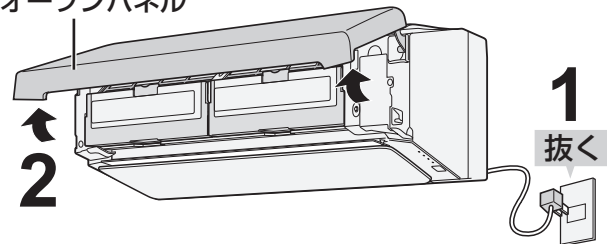

2 オープンパネルを開ける

- 左右側面を持ち、手前に引き上げる。

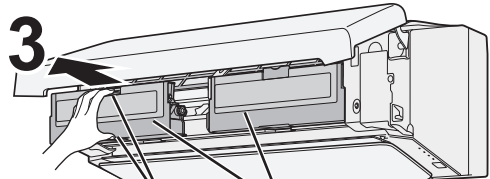

3 オレンジ色の持ち手をつかみながら、ダストボックスを手前に引き出す

持ち手 ダストボックス

《ダストボックス裏側》

ブラシ押さえ(灰色)

つまみ

4 ブラシ押さえ(灰色)を開く

- ブラシ押さえ両端のつまみを上げ、「カクッ」と音がするまで開く。

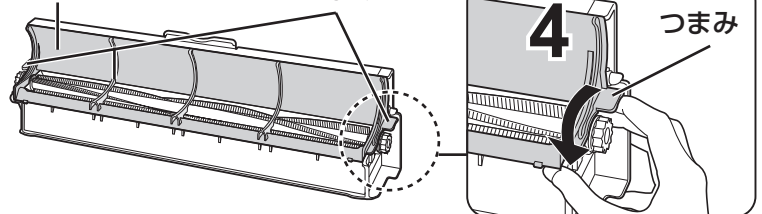

5 掃除ブラシを取りはずし、たまったホコリを捨てる

- 掃除ブラシに付着しているホコリも取り除く。

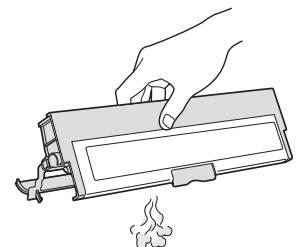
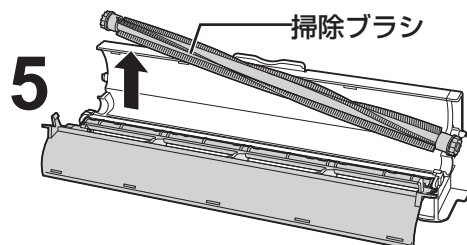

付けかた／積算運転時間のリセット

1 掃除ブラシを取り付ける

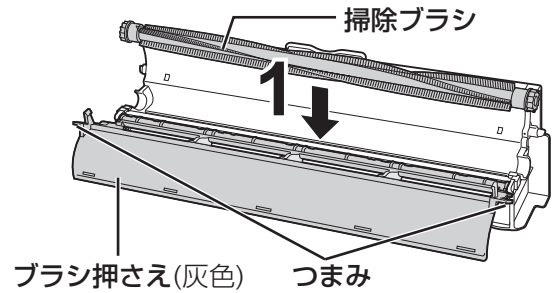

2 ブラシ押さえ(灰色)を閉じる

- 両端のつまみを「カチッ」と音がするまで押さえる。

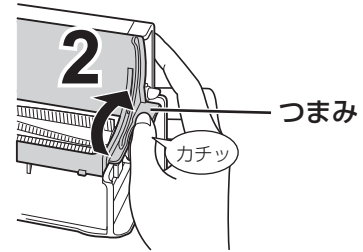

3 ダストボックスを取り付ける

- 図の矢印の所を「カチッ」と音がするまでしっかりと押さえる。
- 左右の区別はありません。

ご注意

- ダストボックスが正しく入っていないと、フィルター掃除動作不良の原因になります。

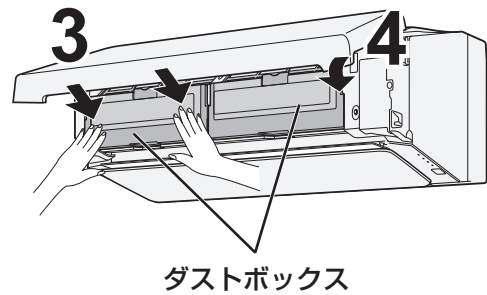

4 オープンパネルを閉じる

5 積算運転時間をリセットする

- ① 電源プラグを差し込む
- ② リモコンのカバーを開け
停止中に「クリーン」を5秒間、
長押しする。
- ③ 停止 を押す。

- 「ピッ」と音がしてフィルター掃除運転または内部清掃運転が開始します。
5秒後、「ピッピッ」と音がして、積算運転時間がリセットされます。
(ランプは点滅から点灯に変わります)
・ ランプが点滅している場合は、積算運転時間がリセットできていません。
停止ボタンを押して、もう一度「②」の操作をやり直してください。

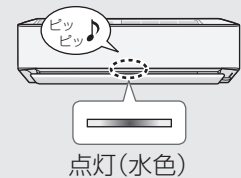

お手入れのしかた **4**

エアフィルター <6カ月に1回を目安に>

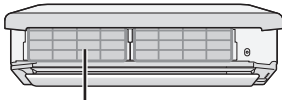

エアフィルター

汚れを掃除機で吸い取り、水洗いし、日陰でよく乾かす

汚れがひどいときは、薄めた中性洗剤でつけ置き洗いをし、日陰でよく乾かしてください。

●折り曲げるなどの強い力を加えないでください。

フィルター掃除運転をしても、定期的に汚れ具合を確認し、汚れている場合はお手入れしてください。

- 使用状態や環境により、汚れ(油、たばこのヤニなど)が取れないことがあります。台所など油汚れの気になるところでご使用の場合は、こまめにお手入れしてください。
- フィルター掃除運転をご使用でない場合は、2週間に1度、お手入れしてください。

はずしかた

1 運転を停止し、電源プラグを抜く

- リモコンの停止ボタンを2回押し、エアフィルターが元の位置に戻るまで2分以上経ってから抜く。

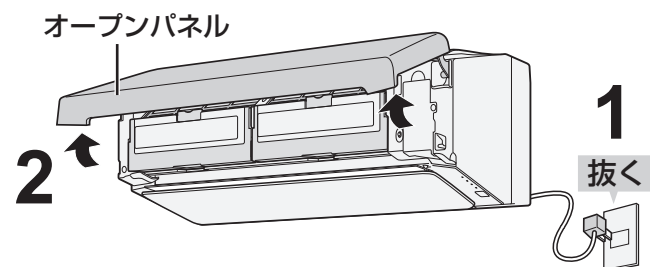

2 オープンパネルを開ける

- 左右側面を持ち、手前に引き上げる。

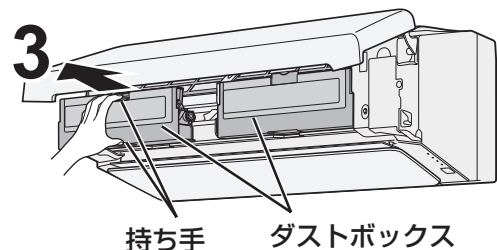

3 オレンジ色の持ち手をつかみながら、ダストボックスを手前に引き出す

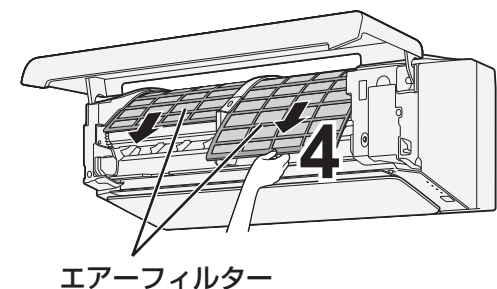

4 エアフィルターを下に引き抜いてはまず

ご注意

- フィルター掃除中に電源プラグを抜いた場合、エアフィルターが奥まで戻らず引き出しにくくなる場合があります。その場合は再度ダストボックスを取り付け、電源プラグを差し込み、約2分間待ってください。(エアフィルターを無理にはずすと故障の原因)

1 エアークフィルターのオモテを確認する

1 オモテ ↑ 挿入方向

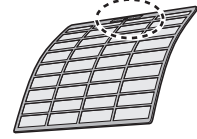

2 エアークフィルターを入れる

- 挿入口に沿って差し込み、奥まで入れる。
- 上下の向きに関係なく、入れることができます。
- 左右の区別はありません。

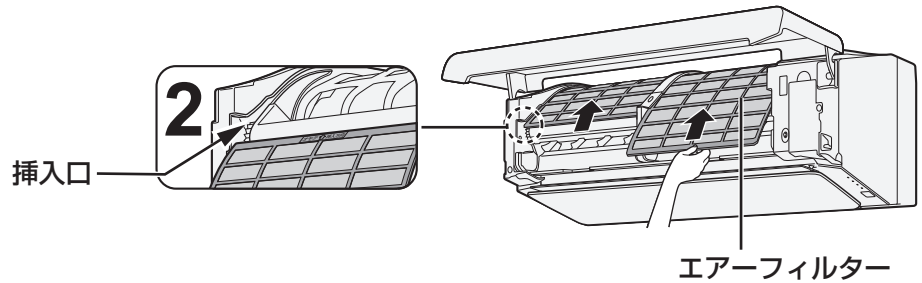

3 ダストボックスを取り付ける

- 図の矢印の所を「カチッ」と音がするまでしっかりと押さえる。
- 左右の区別はありません。

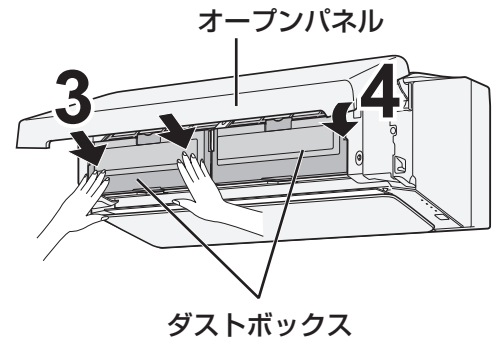

4 オープンパネルを閉じる

ご注意

- エアークフィルターやダストボックスが正しい位置に入っていないとフィルター掃除動作不良の原因になります。

お手入れのしかた 5

左右風向ルーバー・吹出口 <汚れが気になったら>

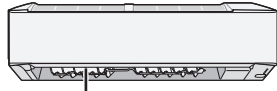

左右風向ルーバー

ルーバーをはずして、柔らかい布で、軽くから拭きする

汚れがひどいときは、薄めた中性洗剤を使用し、
柔らかいスポンジや布で軽く拭くように水洗いしてください。
水洗い後は、日陰でよく乾かしてください。
(内部に水が入ると、故障の原因)

はずしかた

1 リモコン操作で、気流パネルを開く

リモコンのカバーを開け
停止中に「上下風向」を3秒間、長押しする。

2 気流パネルが停止してから、 電源プラグを抜く

3 レバー (灰色)をつまみながら、 ななめ下に引いて 気流パネルを取りはずす

●取りはずすときは、落下防止のため
気流パネルを持ってください。

4 左右風向ルーバーを取りはずす

●ロック部を内側に押しながら引き抜く。
●電源プラグを抜かずに取りはずすと「ピピピッ」と音がします。

●落下の恐れがあるので、しっかりと持って
取りはずしてください。

5 吹出口のお手入れをする

柔らかい布で、軽くから拭きをする

●汚れがひどいときは、水またはぬるま湯を含ませた
布をよく絞って拭いてください。
(内部に水が入ると、故障の原因)

ご注意

●ファンには触れないで
ください。
(破損・故障の原因)

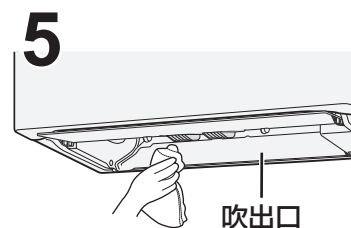
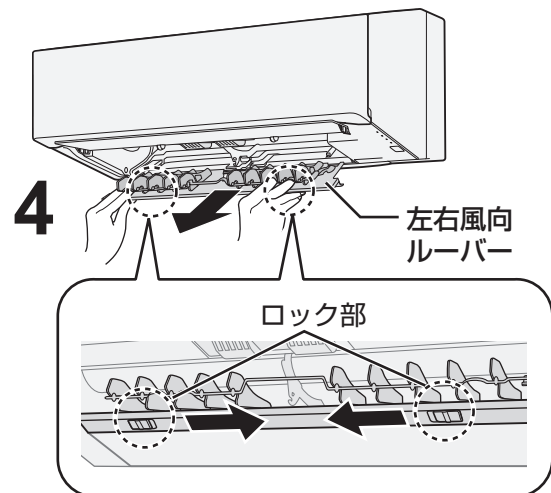
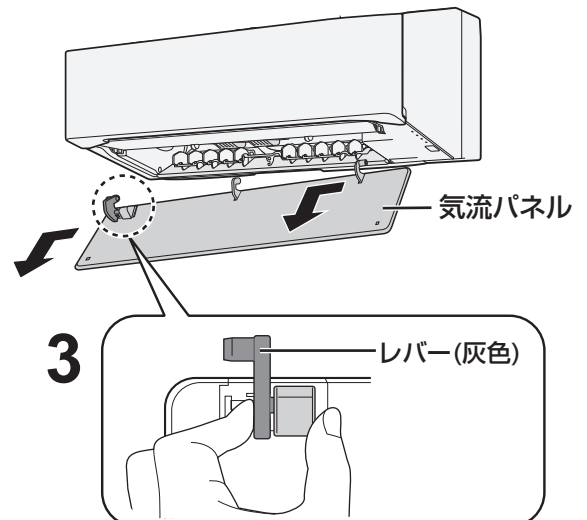
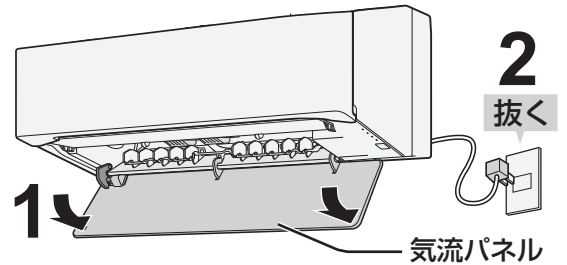
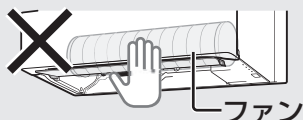

付けかた

1 左右風向ルーバーを取り付ける

- 両端を沿わせて「カチッ」と音がするまで差し込む。

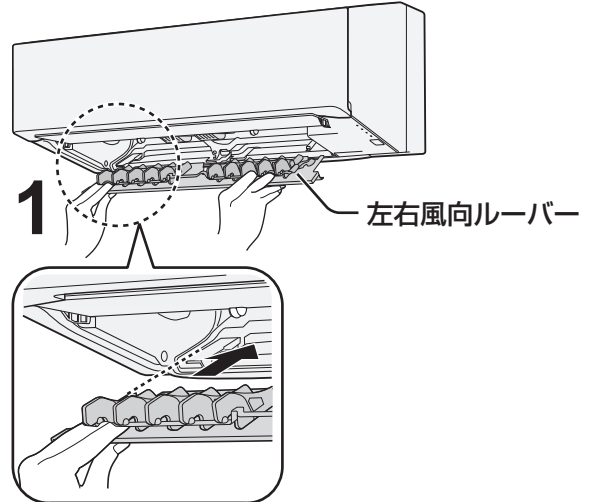

2 気流パネル右の軸を本体の穴に差し込む

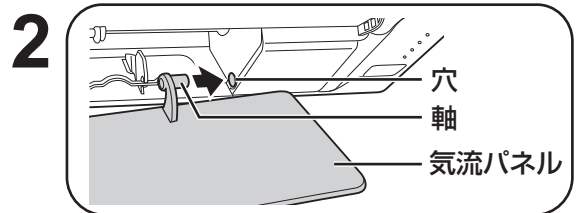

3 レバー (灰色)をつまみながら、気流パネル中央の軸を本体の軸受けにはめる

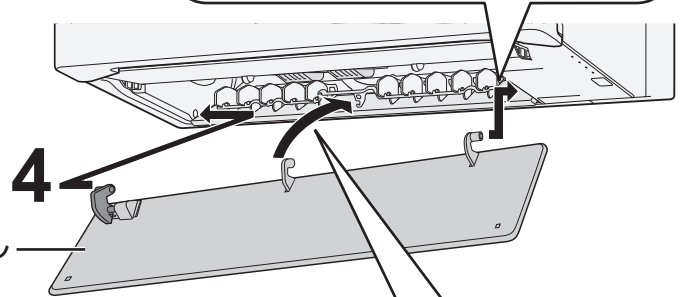

4 レバー (灰色)の軸を本体の穴に合わせてはめる

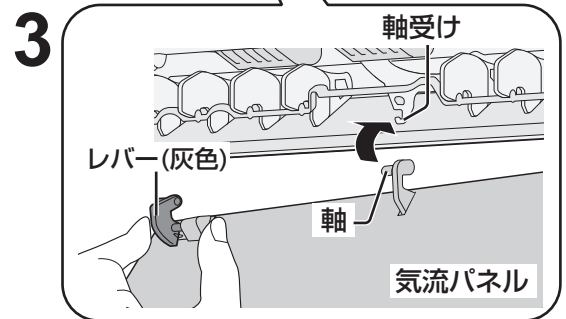
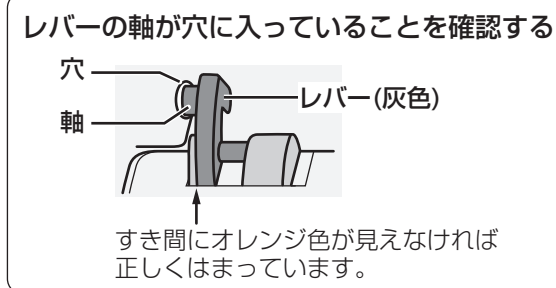

5 電源プラグを差し込む

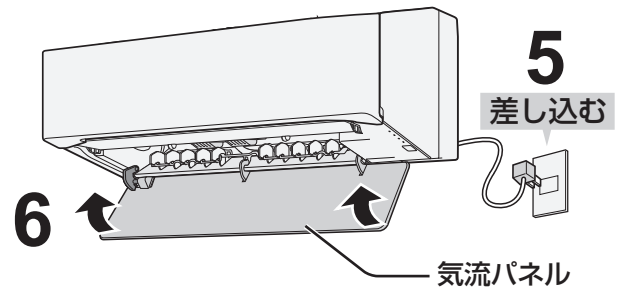

6 リモコン操作で、気流パネルを閉じる

リモコンのカバーを開け

上下風向 を3秒間、長押しする。

- 停止ボタンでも閉じることができます。

次の場合は電源プラグを抜いて、下記を確認してください。

- 「ピピピッ」と音がしたとき
左右風向ルーバーが正しく取り付けられているか。
- 気流パネルが閉じないとき
気流パネルが正しく取り付けられているか。

お手入れのしかた 6

ユニット(プラズマクラスターイオン発生ユニット) <6カ月に1回を目安に>

高濃度のプラズマクラスターイオンを安定して放出するために、定期的にお手入れしてください。

はずしかた

1 リモコン操作で、気流パネルを開く

リモコンのカバーを開け
停止中に「上下風向」を3秒間、長押しする。

2 気流パネルが停止してから、電源プラグを抜く

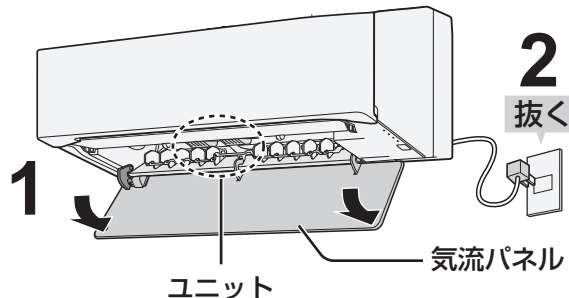

3 ロックレバーの先端を押しながら、下側に倒す

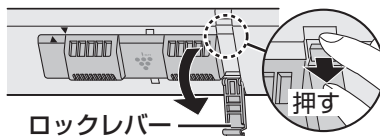

4 ユニートを右にずらし、印(▲と▼)を合わせる

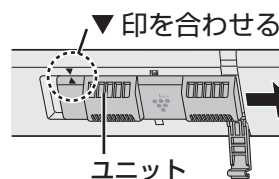

●落下のおそれがあるので、しっかりとユニットを持って、おこなってください。

5 ユニートをはずす

●取り付けは、はずすときと逆の手順でおこなう。

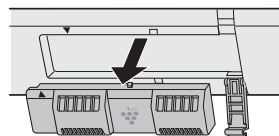

お手入れのしかた ユニートの脱着のしかたは、上記を参照ください。

ユニットの電極部(針の先端部)に付いたホコリや付着物をエアコン本体に付属のユニット清掃ブラシ、または市販の綿棒でやさしく取り除く。

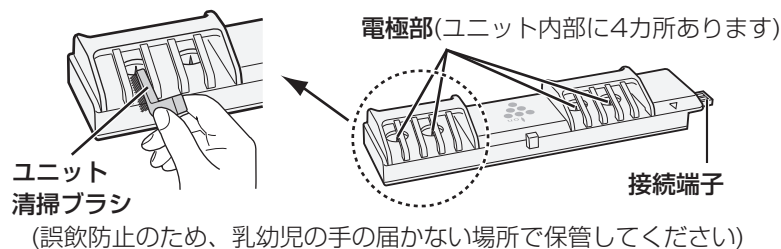
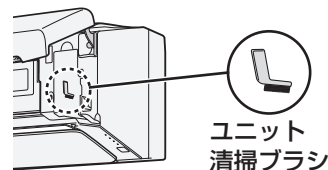

ご注意

- 電極部が変形しないように注意してください。
- 接続端子には触れないでください。
- 汚れが落ちにくい場合は、市販の綿棒を少し水で湿らせてから、お手入れしてください。

プラズマクラスターイオン発生ユニットの交換

交換サイン

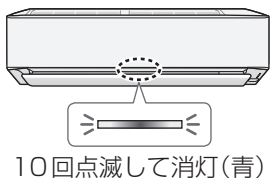

運転開始時にプラズマクラスターランプ(青)が10回点滅後、消灯したときは、ユニットを交換してください。(交換用ユニットは別売品です (55ページ))

■ユニット交換の目安(約17,500時間)

1日5時間 使用で	1日8時間 使用で	1日24時間 使用で
約10年	約6年	約2年

交換時は、交換用ユニットに同梱の説明書を必ずお読みください。ユニットの脱着のしかたは、上記を参照してください。

- 約19,000時間を超えると、運転開始時にプラズマクラスターランプが約1分間点滅して、プラズマクラスターイオン発生が停止をお知らせし、消灯します。

据付・移設・廃棄

据付時のご注意

据付場所

次のような場所への設置はさけてください。

- 水蒸気や油煙の多い所。
- 機械油の多い所。
- 積雪により室外機がふさがれる所。
- サンルームや温室など長時間、直射日光が室内機にあたる所。
- 動物の尿がかかるなど、アンモニアの影響を受ける所。
- 温泉地など硫化ガスの多い所。
- 海浜地区など塩分の多い所。

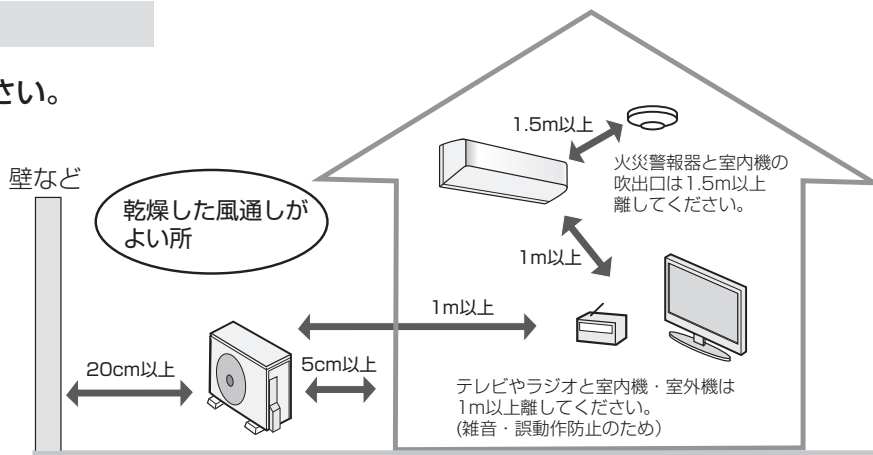

- エアコンからの排水は、水はけのよい所にしてください。ドレンホースの先端は、ふさがないようにしてください。
- 余裕があれば、できるだけ広い寸法をお取りください。

電気工事

- 電源は定格電圧でエアコン専用の回路をご使用ください。
- 漏電しゃ断器を設置してください。

アースの設置 必ずアースを取り付けてください。

- アースを取り付けると、感電防止のほかに製品に触れたときに感じる静電気の障害や、テレビ、ラジオに入る雑音を防ぐ効果もあります。
- 室内のコンセントにアース端子がある場合は、室内機からアースを取り付けることもできます。アースネジの位置は工事説明書を参照ください。

騒音にご配慮を

次のような場所をお選びください。

- エアコンの重量に十分に耐え、運転音や振動が大きく伝わらない所。
- 室外機の吹出口からの風や、運転音が隣家の迷惑にならない所。
 - 室外機の吹出口近くには物を置かないでください。(機能低下や騒音増大の原因)
 - ご使用中に異常音がする場合は、お買いあげの販売店にご相談ください。

移設・廃棄時のご注意

移設時 (取りはずしなど)

エアコンの取りはずしや再据え付けをする場合は、冷媒の回収など専門の技術が必要です。お買いあげの販売店に依頼してください。なお、この場合は移設にかかる実費が必要になります。

廃棄時

2001年4月施行の家電リサイクル法では、お客様がご使用済みのルームエアコンを廃棄される場合は、収集・運搬料金と再商品化など料金をお支払いいただき、対象品を販売店や市町村へ適正に引き渡すことが求められています。

【冷媒の「見える化」表示について】



家庭用エアコンにはGWP(地球温暖化係数)が675のフロン類(R32)が封入されています。地球温暖化防止のため、移設・修理・廃棄等に当たってはフロン類の回収が必要です。

この表示は、家庭用エアコンに温暖化ガス(フロン類)が封入されていることを、ご認識いただくための表示です。エアコンの取りはずし時は、フロン類の回収が必要です。廃棄時には家電リサイクル法の制度に基づき、適正な引き渡しをしていただければ、確実にフロン類の適正処理がなされます。

よくあるご質問

- Q** 運転を停止しても動いている
- ・プラズマクラスターランプ(水色)が点灯
 - ・気流パネルが開まりきらない
 - ・暖かい風が出る

A 運転停止後、自動でフィルター掃除や内部清掃が働いています。(28, 29 ページ)
カビの増殖やニオイを抑制するためにも最後まで運転してください。
冷房・除湿・部屋干し運転後の内部清掃では、エアコン内部を乾燥するため、暖房運転(最長10分間)をする場合があります。

- Q** エアコンが勝手に運転する
- ・パトロールランプ(赤)が点灯

A プラズマクラスターパトロールが設定されています。
設定中はカビが増殖しやすい温度・湿度になると自動で運転を開始します。
カビが増殖しやすい温度・湿度のときは、運転し続けます。
停止したい場合は設定を取り消してください。

(27 ページ)

- Q** 「ポコポコ」という音が出る

A 気密性の高い部屋などで換気扇を使用するときや屋外で強い風が吹いているときに、エアコンのドレンホースから外気が吸引される音です。
故障ではありません。
ドレンホースにエアコン用逆流防止弁を取り付けると改善することがあります。
(ホームセンターなどで販売されています)

- Q** 運転開始時、すぐに風が出ない

A

- 冷房時
冷たい風を出す準備をしています。
約1分間お待ちください。
- 暖房時
暖かい風を出す準備をしています。
約1～5分間お待ちください。
外気温が低い等の条件により、もう少し時間がかかる場合があります。

- Q** 「ジージー」
「チッチッチ」という音が出る

A プラズマクラスターイオン発生時に出る音です。
音は使用環境や運転内容により、大きくなったり聞こえにくくなったりしますが、プラズマクラスターイオンの効果は同じです。
ユニットの電極部をお手入れすると、音が軽減する場合があります。(40 ページ)
どうしても気になる場合は、プラズマクラスター「切」に設定することもできます。(20, 21 ページ)

- Q** 運転ランプ(緑)が
ゆっくり点滅する

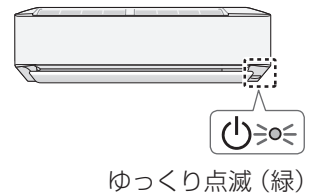

A 暖房時の霜取り運転をしています。
(26 ページ)

- Q** 室外機から水や白い煙(湯気)が出る

A

- 暖房時
霜取り運転でとけた霜は、白い煙(湯気)となって出たり、水となって室外機の底から出たりします。
異常ではありません。

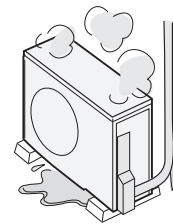

- 冷房時
冷えた配管や配管接続部に水滴が付き、滴下することがあります。

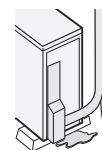

ぬれてお困りの場合は、お買いあげの販売店に排水工事をご相談ください。一部寒冷地域では、室外機凍結のおそれがあり、工事できない場合があります。

Q エアコンとルーターの無線 LAN 接続ができない

- A**
- お使いのルーターを確認してください。(22 ページ)
 - ルーターやアンテナの向きを調整したり、ルーターとエアコンを近づけたりしてください。その後、もう一度「初期設定 2 無線 LAN 接続とエアコンの登録」をしてください。(23 ページ)

Q アプリをインストールできない

- A**
- スマートフォンの OS がアプリに対応しているか確認してください。(22 ページ)

Q アプリにエアコンを登録できない

- A**
- スマートフォンとエアコンは、同じルーターに無線LAN接続していますか。
 - エアコンに登録できる COCORO ID の最大数 (10 個) を超えていませんか。
 - 同じルーターにつないだ機器同士の通信を禁止するルーターの機能が有効になっていませんか。この場合、スマートフォンと機器が通信できないため機器が表示されません。ルーターの該当する機能を無効にしてください。

Q 複数のスマートフォンから操作したい

- A**
- それぞれのスマートフォンで初期設定をしてください。(23 ページ)

Q ルーターを変更したとき

- A**
- エアコンとルーターを接続しなおす必要があります。
 - ① リモコンのメニューボタンを 3 秒間長押しし、無線 LAN 機能を停止する。(24 ページ)
 - ② 「初期設定 2 無線 LAN 接続とエアコンの登録」をする。(23 ページ)

Q スマートフォンから操作できない

- A**
- 本体の接続ランプ ((P)) を確認してください。
- 
- <消灯>
- エアコンがルーターと無線 LAN 接続できていません。
 - ・ エアコンの電源プラグがはずれていませんか。
 - ・ 無線 LAN 機能を停止していませんか。
- (24 ページ)
- <点灯>
- エアコンがルーターと無線 LAN 接続できています。
 - ・ アプリにエアコンを登録していますか。していない場合は、「初期設定 2 無線 LAN 接続とエアコンの登録」をしてください。
- (23 ページ)

<点滅>

- 当社サーバーとエアコンが通信できなくなっています。
 - ・ ルーターの電源が入っていますか。故障していませんか。
 - ・ ルーターを変更していませんか。
 - ・ ルーターやアンテナの向きを調整したり、ルーターとエアコンを近づけたりしてみてください。
 - ・ ネットワーク障害が発生していませんか。
 - ・ 当社サーバーがメンテナンス中の場合があります。その場合、しばらくすると点灯に戻ります。

Q スマートフォンを機種変更したとき

- A**
- アプリをインストールし、登録済みの COCORO ID とパスワードでログインすれば、ご利用できます。(23 ページ)

Q 第三者からエアコンを譲渡されたとき不正なアクセスによる利用が疑われるときスマートフォンを紛失したとき

- A**
- 第三者からの不正アクセスを防ぐため初期化してください。(24 ページ)

Q エアコンを廃棄するとき第三者へ譲渡するとき

- A**
- 個人情報の流出を防ぐため初期化してください。(24 ページ)

故障かな？ 1

修理依頼やお問い合わせの前に、もう一度お調べください。

	こんなとき	お調べください
本体	運転しない・電源が入らない	<ul style="list-style-type: none"> ●ご家庭のヒューズ、ブレーカーが切れていませんか。 ●電源プラグがはずれていませんか。 ●停電ではありませんか。通電後あらためて運転してください。
	室外機が止まらない	<ul style="list-style-type: none"> ●運転停止後に、室外機を冷やしています。約1分間お待ちください。
	パワー集中ガイドが動かない・途中で止まる	<ul style="list-style-type: none"> ●パワー集中ガイドを手で動かしていませんか。リモコンの停止ボタンを2回押し、1分後、停止ボタンをさらに1回押ししてください。または電源プラグを抜き、1分後、もう一度差し込んでください。
	エアコンが勝手に運転する	<ul style="list-style-type: none"> ●プラズマクラスターパトロールを設定していませんか。(27ページ) ●スマートフォンで遠隔操作をされていませんか。
	エアコンが勝手に止まる	<ul style="list-style-type: none"> ●スマートフォンで遠隔操作をされていませんか。 ●スマートフォンで操作後、当社サーバーとエアコンが約24時間通信できない状態が続くと、自動でエアコンが停止します。当社サーバーとエアコンが通信できないときは、コネクトランプが1秒間隔で点滅します。
	暖房運転のとき風が出ない	<ul style="list-style-type: none"> ●室外機に霜がつき、自動的に霜取り運転をしています。(26ページ) ●室温が設定温度に達したとき、短時間(約3～6分間)、運転を止めて室温をコントロールしています。
	除湿運転のとき蒸し暑く感じる	<ul style="list-style-type: none"> ●お部屋に人が多く集まったり、発熱物があるとき、外気温が高い場合は、蒸し暑く感じる場合があります。その場合は、設定温度を下げるか、冷房運転で室温を下げてから、再度除湿運転をしてください。(10, 11ページ)
	設定湿度にならない	<ul style="list-style-type: none"> ●湿った空気が室内に入ると、設定した湿度まで下がらない場合があります。 ●外気温が高いときやお部屋の環境によっては、設定した湿度より下がる場合があります。(26ページ) ●室温や外気温が低いときは、冷え過ぎを防ぐため、除湿しない場合があります。(26ページ)
	風量・風向が変わる	<ul style="list-style-type: none"> ●上下風向を変えるとき、一時的に風量が低下することがあります。 ●暖房運転で吹き出す風の温度が低いときは、自動的に弱めの風量や風があたらないようにななめ上向きの風向へ変更します。風が暖まるとリモコンで設定した風量・風向に戻ります。
冷房・除湿運転のときエアコンから霧が出る	<ul style="list-style-type: none"> ●運転中に吹き出した冷風で、お部屋の空気が冷やされて、霧状になるためです。 	
フィルター掃除	フィルター掃除運転をしても、フィルターに汚れが残っている	<ul style="list-style-type: none"> ●使用状態や環境により、エアーフィルターの汚れが十分に取れないことがあります。その場合は、取りはずしてお手入れしてください。(36ページ) ●ダストボックスにホコリがたまっていたり、掃除ブラシが汚れたりしていませんか。(34ページ)
	自動フィルター掃除をしない	<ul style="list-style-type: none"> ●前回、フィルター掃除をしてから約24時間以内は、フィルター掃除をしません。(28ページ) ●午前0～6時の間に停止したときは、フィルター掃除をしません。(28ページ)
	自動フィルター掃除の設定を「切」にしているのに、フィルター掃除が始まる	<ul style="list-style-type: none"> ●エアコンにホコリがたまるのを防ぐために、エアコンを10回運転すると自動でフィルター掃除をします。(28ページ)
	運転中、勝手にフィルター掃除が始まる	<ul style="list-style-type: none"> ●自動フィルター掃除を「入」にしている場合、24時間以上連続して運転すると、運転を一時中断して、フィルター掃除をします。(28ページ)

こんなとき	お調べください
冷えない・暖まらない	<ul style="list-style-type: none"> ● エアフィルターが汚れていませんか。(36 ページ) ● 冷房時に上下風向が「ななめ上」になっているときは、体に直接風があたりません。冷風感を求めたい場合は、風向を風があたる方向に設定してください。(15 ページ) ● 温度調節は適切ですか。(11 ページ) ● 風量を「静音」または「微」に設定していませんか。室温や外気温によって、設定温度に到達するまでに時間がかかったり、設定温度にならなかったりすることがあります。(14 ページ) ● パワーセーブモードに設定していませんか。(18 ページ)
	<ul style="list-style-type: none"> ● エアコンが正常に運転しているかを確認するために、室内機の吹出口と吸込口の温度差を測ってください。約20分間運転し、温度差が冷房時8℃以上、暖房時14℃以上あれば正常です。 ● お部屋の広さや外気温などの条件によっては、設定した温度に到達しない場合があります。 <ul style="list-style-type: none"> ・ エアコンの能力に対し、お部屋が広すぎませんか。(裏表紙) ・ 外気温が高い(低い)場合は、冷え(暖まり)が悪くなります。 ・ 湿度が高い状態が続くと、冷えが悪くなる場合があります。 冷房時は、カーテンなどで日差しをさえぎる、人のいる方向に風向を変えるなど調節すると、体感温度が下がります。
	<ul style="list-style-type: none"> ● エアコンの風が吹き出す方向に、障害物(欄間・梁・家具・壁など)があると風の流れが偏り、エアコンが室内の温度感知を正確にできなくなる場合があります。その場合は、障害物を避けるように風向を調整してください。(14, 15 ページ) ● 室内機や室外機の吹出口、吸込口をふさいでいませんか。また、室外機背面と左側面のアルミフィンに木の葉、紙、ペットの毛などがつまると能力が低下することがあります。
	<ul style="list-style-type: none"> ● スマートフォンで遠隔操作(温度・風量・風向設定など)をされていませんか。遠隔操作で設定した内容は、リモコンに表示されません。
冷える・暖まるまでに時間がかかる	<ul style="list-style-type: none"> ● 室外機パワーを「低め」にしていませんか。(20, 21 ページ)
気流パネルの向きがおかしい	<ul style="list-style-type: none"> ● 気流パネルを手で動かしていませんか。リモコンの停止ボタンを2回押し、1分後、停止ボタンをさらに1回押ししてください。または電源プラグを抜き、1分後、もう一度差し込んでください。
気流パネルが振動する	<ul style="list-style-type: none"> ● 風量を「強」や「急速」にすると、風向によっては気流パネルが振動することがあります。
気流パネルが開かない・異音がある 閉まらない ●プラズマクラスターランプ(水色)消灯	<ul style="list-style-type: none"> ● 気流パネルを手で動かしていませんか。リモコンの停止ボタンを2回押し、1分後、停止ボタンをさらに1回押ししてください。または電源プラグを抜き、1分後、もう一度差し込んでください。 ● 気流パネルを正しく取り付け、確実に閉じていますか。(33 ページ) ● 気流パネルが動作するとき音がすることがあります。
運転停止後、気流パネルが閉まらない ●プラズマクラスターランプ(水色)点灯	<ul style="list-style-type: none"> ● 内部清浄運転をしています。(29 ページ)

冷えない・暖まらない

気流パネル

必要なとき

故障かな？ 2

修理依頼やお問い合わせの前に、もう一度お調べください。

	こんなとき	お調べください
本体表示(ランプ)	室内機のランプが点滅している	● お手入れ時期や異常などをお知らせしています。 詳しくは、「室内機のランプが点滅したとき」をご覧ください。 48, 49 ページ
	本体ランプが暗く、プラズマクラスターランプが消灯している	● リモコンの表示ボタンで明るさを変更していませんか。 19 ページ
	プラズマクラスターランプが点灯しない	● プラズマクラスターイオン発生ユニットの交換時期を過ぎていませんか。 40 ページ ● プラズマクラスターの設定を「切」にしていませんか。 20, 21 ページ
	停止中にランプが点灯している	● タイマー予約中ではありませんか。 16, 17 ページ ● プラズマクラスターパトロール設定中ではありませんか。 27 ページ ● 自動フィルター掃除や自動内部清浄中ではありませんか。 28, 29 ページ
	タイマーを取り消したのにタイマーランプ(橙)が点灯している	● スマートフォンでタイマー予約をしていませんか。 スマートフォンで予約している場合、リモコンで予約を取り消すことはできません。スマートフォンで取り消してください。
	コネクトランプ(緑)が点滅している(無線LANご使用時)	● 当社サーバーとエアコンが通信できなくなっています。 ・ ルーターの電源が入っていますか。故障していませんか。 ・ ルーターを変更していませんか。 ・ ルーターやアンテナの向きを調整したり、ルーターとエアコンを近づけたりしてみてください。 ・ ネットワーク障害が発生していませんか。 ・ 当社サーバーがメンテナンス中の場合があります。その場合、しばらくすると点灯に戻ります。
音がする	「ジュルジュル」「シャー」という音	● エアコン内部の冷媒が流れる音です。
	「ブシュ」という音	● 霜取り運転のときなど、エアコン内部の冷媒の流れが切り換わるときの音です。
	「ピシッ」という音	● 温度変化により、室内機が膨張、収縮する音です。
	「ピシッ」「パキッ」という音(除湿運転のとき)	● 除湿効果を高めるために、エアコン内部を一時的に氷結させるときの音です。 26 ページ
	「カチッ」という音	● 室外機への通電を入・切したときの音です。 停止中も室外温度を確認するために通電する場合があります。
	「シャカシャカ」という音	● フィルター掃除運転をしているときの動作音です。ダストボックスやエアフィルターが正しく取り付けられていない場合は、エアフィルターが内部で当たり、動作音がさらに大きくなります。 そのときは、正しく付け直してください。 28, 34 ~ 37 ページ
	「コトコト」という音	● 運転開始時や停止時、パワー集中ガイドが位置調整しているときの音です。
	「ウィーン」という音	● 気流パネルやパワー集中ガイドのモーター動作音です。
	「ピピピッ」と音がする	● 電源プラグを抜かずに左右風向ルーバーを取りはずしていませんか。 38 ページ ● 左右風向ルーバーが正しく取り付けられていますか。 39 ページ
	「ピーピーピー…」と音がする	● 運転中に左右風向ルーバーを取りはずすと「ピーピーピー…」と音がして運転を停止します。左右風向ルーバーを取りはずすときは、運転を停止して、必ず電源プラグを抜いてください。
何も操作していないのに「ピッ」「ピー」などの受信音がする	● スマートフォンで遠隔操作をされていませんか。	

●詳しくは、サポートページにも掲載しています。
https://jp.sharp/support/air_con/



お客様ご自身で容易に確認できる「故障診断ナビ」などが掲載されています。

	こんなとき	お調べください
におう	<p>エアコンの風がにおう</p> <ul style="list-style-type: none"> ●生活に伴うニオイがエアコンに吸着し吹き出されるためです。下記のお手入れをすると、改善する場合があります。 <ul style="list-style-type: none"> ・フィルター掃除運転と内部清浄運転をする。(28, 29 ページ) ・ダストボックスにたまったホコリを捨てる。(34 ページ) ・エアーフィルターをお手入れする。(36 ページ) ・左右風向ルーバーを取りはずして吹出口周辺をお手入れする。(38 ページ) <p>改善しない場合は、専門業者によるエアコンクリーニングをおすすめします。(裏表紙)</p>	
	リモコン操作が思うようにできない	<p>受信しない リモコンが正常に動作しない リモコンの表示が出ない</p> <ul style="list-style-type: none"> ●リモコンのリセットボタンを押し、現在日時を合わせてから、もう一度、操作してください。(5, 9 ページ) ●電池残量が少なくなると「」を表示、ほぼなくなると「--:--」が点滅します。電池を交換してください。(5 ページ) ●電池の⊕⊖が逆になっていませんか。(5 ページ) ●リモコンを確実にエアコンに向けて操作していますか。(5 ページ) ●蛍光灯の種類によっては、信号を受け付けないことがあります。(5 ページ) ●1つのリモコンで2台動作させない設定をしていませんか。(19 ページ) ●本体の電源プラグを抜き、1分後もう一度差し込んでください。
<p>風量が変わらない</p> <ul style="list-style-type: none"> ●除湿、部屋干し、スポット消臭のときは、風量の変更はできません。(14 ページ) 		
<p>風向が変わらない</p> <ul style="list-style-type: none"> ●サーキュレーターの場合は、風向の変更はできません。(14, 15 ページ) 		
<p>温度が変わらない</p> <ul style="list-style-type: none"> ●プラズマクラスター送風、部屋干し、スポット消臭、サーキュレーターの場合は、温度の変更はできません。 ●お気に入りエコ自動や除湿のときは、3.0℃低め～3.0℃高めの範囲で、調節できます。(11 ページ) 		
<p>タイマー予約ができない</p> <ul style="list-style-type: none"> ●現在日時を合わせていますか。(9 ページ) 		
<p>「--:--」が点滅している</p> <ul style="list-style-type: none"> ●現在日時を合わせていますか。(9 ページ) ●電池残量がほぼなくなると点滅します。電池を交換してください。(5 ページ) 		
<p>運転内容がリモコン表示と異なる</p> <ul style="list-style-type: none"> ●スマートフォンで遠隔操作をされていませんか。遠隔操作で設定した内容はリモコンに表示されません。 		
その他	<p>室内機周辺の天井や壁が黒く汚れる</p> <ul style="list-style-type: none"> ●お部屋の環境により、空気中のちりやホコリが、エアコンによる空気循環や静電気で天井や壁などに付着するためです。エアコン周辺もこまめにお掃除することをおすすめします。また、風向の設定を調節し、天井や壁にあたる風を弱めることで、ちりやホコリの付着を軽減できる場合があります。(14, 15 ページ) 	
	<p>ドレンホースから赤い水が出る</p> <ul style="list-style-type: none"> ●ベランダなど、ドレンホースからの排水でぬれた所に、空気中の赤色酵母菌や赤カビが繁殖し、排水が赤く見えることがあります。中性洗剤などで掃除をしてください。 	
	<p>吹出口から水が漏れる</p> <ul style="list-style-type: none"> ●エアーフィルターが目づまりしていると、水漏れの原因となることがあります。エアーフィルターが汚れている場合は掃除をしてください。(36 ページ) ●ドレンホースの先端から水が流れているか、つまっていないかを確認してください。(7 ページ) <p>改善しない場合は、お買いあげの販売店へご相談ください。</p>	
	<p>室外機の音が気になる</p> <ul style="list-style-type: none"> ●暖房時は冷房時に比べてパワーを上げた運転をおこなうため、音が大きく感じる場合があります。音が気になる場合は室外機パワーを「低め」に設定してください。(20, 21 ページ) 	

必要なくば

室内機のランプが点滅したとき

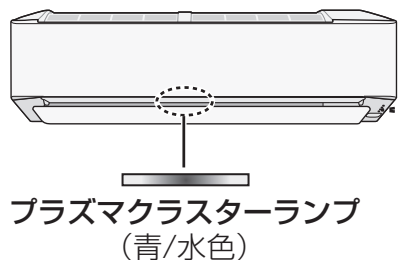

- ⏻ (緑) — 運転ランプ(緑)
- 🔴 (赤) — パトロールランプ(赤)
- 🟡 (橙) — タイマーランプ(橙)
- 🟢 (緑) — コネクトランプ(緑)の点滅については [46 ページ](#)

エアコンの状況やお手入れ・交換時期をお知らせ



こんなとき	お知らせ内容
(緑) 運転ランプ(緑)が ゆっくり点滅	暖房時の霜取り運転をしています。 26 ページ
(水色) プラズマクラスターランプ(水色)が 点滅	ダストボックスのお手入れ時期です。 34 ページ
(青) プラズマクラスターランプ(青)が 点滅(運転開始時)	ユニットの交換時期です。 40 ページ

部品の取り付け不具合をお知らせ

こんなとき	確認
(緑) (赤) (橙) 運転ランプ(緑)、パトロールランプ(赤)、 タイマーランプ(橙)が同時に点滅	ダストボックス 34 ページ や エアフィルター 36 ページ が正しく 取り付けられていますか。
(赤) パトロールランプ(赤)が点滅	
(緑) (赤) (橙) 運転ランプ(緑)、タイマーランプ(橙)が 同時に点滅	左右風向ルーバーが正しく取り付けられて いますか。 38 ページ

確認後、1分以上経過したら、再度、電源プラグを差し込んで運転してください。
それでも点滅するときは、点検・修理が必要です。エラー番号 [49 ページ](#) をお買いあげの販売店にご連絡ください。

異常をお知らせ

こんなとき	お知らせ内容
 (緑) →  (橙) →  (青)	運転ランプ(緑)、タイマーランプ(橙)、プラズマクラスターランプ(青)が順に点滅 異常をお知らせしています。 ・異常の内容によっては、点滅しないランプもあります。

電源プラグを抜き、確認してください。

- エアークリナーが汚れていませんか。
- 室内機や室外機の吹出口、吸込口をふさいでいませんか。
- 室外機のアルミフィンに木の葉、紙、ペットの毛などがつまっていませんか。

1分以上経過したら、再度、電源プラグを差し込んで運転してください。

それでも点滅するときは、点検・修理が必要です。

エラー番号(下記)をご確認のうえ、お買いあげの販売店にご連絡ください。

リモコンによるエラー番号の確認



(カバーを開ける)

- 1** 停止中に  を5秒間、長押しする。

 - 「ピッ」と音がし、「00」が表示されます。
- 2** エラー番号の確認  をくり返し押す。

 - 押すたびに「ピッ」と受信音がします。
 - 該当するエラー番号のときは「ピー」と受信音がします。
 - 番号は、00～31まであります。
- 3**  を押す。

 - 「ピッ」と音がし、「-0」が表示されます。
- 4** エラー番号の確認  をくり返し押す。

 - 押すたびに「ピッ」と受信音がします。
 - 該当するエラー番号のときは「ピー」と受信音がします。
 - 番号は、-0～-7まであります。

【例】エラー番号(23-4)

00

23

-0

-4

室内機ランプの点滅回数によるエラー番号の確認

ランプの点滅が消えた場合は、停止ボタンを5回続けて押してください。(約3分間ランプが点滅します)

【例】エラー番号(23-4)

【例】エラー番号(3-4)

ランプ	 (緑)	 (橙)	 (青)
	2回点滅	3回点滅	4回点滅

ランプ		 (橙)	 (青)
	消灯	3回点滅	4回点滅

本製品で使用している知的財産権など

1

■ ソフトウェア構成

本製品に組み込まれているソフトウェアは、それぞれ当社または第三者の著作権が存在する、複数の独立したソフトウェアコンポーネントで構成されています。

■ 当社開発ソフトウェアとフリーソフトウェア

本製品のソフトウェアコンポーネントのうち、当社が開発または作成したソフトウェアおよび付帯するドキュメント類には当社の著作権が存在し、著作権法、国際条約およびその他の関連する法律によって保護されています。

また本製品は、第三者が著作権を所有してフリーソフトウェアとして配布されているソフトウェアコンポーネントを使用しています。

■ ライセンス表示の義務

本製品に組み込まれているソフトウェアコンポーネントには、その著作権者がライセンス表示を義務付けているものがあります。そうしたソフトウェアコンポーネントのライセンス表示を、以下に掲示します。

● Expat

Copyright (c) 1998, 1999, 2000 Thai Open Source Software Center Ltd and Clark Cooper
Copyright (c) 2001, 2002, 2003, 2004, 2005, 2006 Expat maintainers.

Permission is hereby granted, free of charge, to any person obtaining a copy of this software and associated documentation files (the "Software"), to deal in the Software without restriction, including without limitation the rights to use, copy, modify, merge, publish, distribute, sublicense, and/or sell copies of the Software, and to permit persons to whom the Software is furnished to do so, subject to the following conditions:

The above copyright notice and this permission notice shall be included in all copies or substantial portions of the Software.

THE SOFTWARE IS PROVIDED "AS IS", WITHOUT WARRANTY OF ANY KIND, EXPRESS OR IMPLIED, INCLUDING BUT NOT LIMITED TO THE WARRANTIES OF MERCHANTABILITY, FITNESS FOR A PARTICULAR PURPOSE AND NONINFRINGEMENT. IN NO EVENT SHALL THE AUTHORS OR COPYRIGHT HOLDERS BE LIABLE FOR ANY CLAIM, DAMAGES OR OTHER LIABILITY, WHETHER IN AN ACTION OF CONTRACT, TORT OR OTHERWISE, ARISING FROM, OUT OF OR IN CONNECTION WITH THE SOFTWARE OR THE USE OR OTHER DEALINGS IN THE SOFTWARE.

● Wslay

The MIT License
Copyright (c) 2011, 2012 Tatsuhiko Tsujikawa

Permission is hereby granted, free of charge, to any person obtaining a copy of this software and associated documentation files (the "Software"), to deal in the Software without restriction, including without limitation the rights to use, copy, modify, merge, publish, distribute, sublicense, and/or sell copies of the Software, and to permit persons to whom the Software is furnished to do so, subject to the following conditions:

The above copyright notice and this permission notice shall be included in all copies or substantial portions of the Software.

THE SOFTWARE IS PROVIDED "AS IS", WITHOUT WARRANTY OF ANY KIND, EXPRESS OR IMPLIED, INCLUDING BUT NOT LIMITED TO THE WARRANTIES OF MERCHANTABILITY, FITNESS FOR A PARTICULAR PURPOSE AND NONINFRINGEMENT. IN NO EVENT SHALL THE AUTHORS OR COPYRIGHT HOLDERS BE LIABLE FOR ANY CLAIM, DAMAGES OR OTHER LIABILITY, WHETHER IN AN ACTION OF CONTRACT, TORT OR OTHERWISE, ARISING FROM, OUT OF OR IN CONNECTION WITH THE SOFTWARE OR THE USE OR OTHER DEALINGS IN THE SOFTWARE.

● libFLAC

Copyright (C) 2000-2009 Josh Coalson
Copyright (C) 2011-2014 Xiph.Org Foundation

Redistribution and use in source and binary forms, with or without modification, are permitted provided that the following conditions are met:

- Redistributions of source code must retain the above copyright notice, this list of conditions and the following disclaimer.

- Redistributions in binary form must reproduce the above copyright notice, this list of conditions and the following disclaimer in the documentation and/or other materials provided with the distribution.

- Neither the name of the Xiph.org Foundation nor the names of its contributors may be used to endorse or promote products derived from this software without specific prior written permission.

THIS SOFTWARE IS PROVIDED BY THE COPYRIGHT HOLDERS AND CONTRIBUTORS "AS IS" AND ANY EXPRESS OR IMPLIED WARRANTIES, INCLUDING, BUT NOT LIMITED TO, THE IMPLIED WARRANTIES OF MERCHANTABILITY AND FITNESS FOR A PARTICULAR PURPOSE ARE DISCLAIMED. IN NO EVENT SHALL THE FOUNDATION OR CONTRIBUTORS BE LIABLE FOR ANY DIRECT, INDIRECT, INCIDENTAL, SPECIAL, EXEMPLARY, OR CONSEQUENTIAL DAMAGES (INCLUDING, BUT NOT LIMITED TO, PROCUREMENT OF SUBSTITUTE GOODS OR SERVICES; LOSS OF USE, DATA, OR PROFITS; OR BUSINESS INTERRUPTION) HOWEVER CAUSED AND ON ANY THEORY OF LIABILITY, WHETHER IN CONTRACT, STRICT LIABILITY, OR TORT (INCLUDING NEGLIGENCE OR OTHERWISE) ARISING IN ANY WAY OUT OF THE USE OF THIS SOFTWARE, EVEN IF ADVISED OF THE POSSIBILITY OF SUCH DAMAGE.

● lwIP

Copyright (c) 2001, 2002 Swedish Institute of Computer Science.
All rights reserved.

Redistribution and use in source and binary forms, with or without modification, are permitted provided that the following conditions are met:

1. Redistributions of source code must retain the above copyright notice, this list of conditions and the following disclaimer.
2. Redistributions in binary form must reproduce the above copyright notice, this list of conditions and the following disclaimer in the documentation and/or other materials provided with the distribution.
3. The name of the author may not be used to endorse or promote products derived from this software without specific prior written permission.

THIS SOFTWARE IS PROVIDED BY THE AUTHOR "AS IS" AND ANY EXPRESS OR IMPLIED WARRANTIES, INCLUDING, BUT NOT LIMITED TO, THE IMPLIED WARRANTIES OF MERCHANTABILITY AND FITNESS FOR A PARTICULAR PURPOSE ARE DISCLAIMED. IN NO EVENT SHALL THE AUTHOR BE LIABLE FOR ANY DIRECT, INDIRECT, INCIDENTAL, SPECIAL, EXEMPLARY, OR CONSEQUENTIAL DAMAGES (INCLUDING, BUT NOT LIMITED TO, PROCUREMENT OF SUBSTITUTE GOODS OR SERVICES; LOSS OF USE, DATA, OR PROFITS; OR BUSINESS INTERRUPTION) HOWEVER CAUSED AND ON ANY THEORY OF LIABILITY, WHETHER IN CONTRACT, STRICT LIABILITY, OR TORT (INCLUDING NEGLIGENCE OR OTHERWISE) ARISING IN ANY WAY OUT OF THE USE OF THIS SOFTWARE, EVEN IF ADVISED OF THE POSSIBILITY OF SUCH DAMAGE.

This file is part of the lwIP TCP/IP stack.

Author: Adam Dunkels <adam@sics.se>

● JSMN

Copyright (c) 2010 Serge A. Zaitsev

Permission is hereby granted, free of charge, to any person obtaining a copy of this software and associated documentation files (the "Software"), to deal in the Software without restriction, including without limitation the rights to use, copy, modify, merge, publish, distribute, sublicense, and/or sell copies of the Software, and to permit persons to whom the Software is furnished to do so, subject to the following conditions:

The above copyright notice and this permission notice shall be included in all copies or substantial portions of the Software.

THE SOFTWARE IS PROVIDED "AS IS", WITHOUT WARRANTY OF ANY KIND, EXPRESS OR IMPLIED, INCLUDING BUT NOT LIMITED TO THE WARRANTIES OF MERCHANTABILITY, FITNESS FOR A PARTICULAR PURPOSE AND NONINFRINGEMENT. IN NO EVENT SHALL THE AUTHORS OR COPYRIGHT HOLDERS BE LIABLE FOR ANY CLAIM, DAMAGES OR OTHER LIABILITY, WHETHER IN AN ACTION OF CONTRACT, TORT OR OTHERWISE, ARISING FROM, OUT OF OR IN CONNECTION WITH THE SOFTWARE OR THE USE OR OTHER DEALINGS IN THE SOFTWARE.

● mbedTLS

Copyright (C) 2006-2015, ARM Limited, All Rights Reserved

Licensed under the Apache License, Version 2.0 (the "License");
you may not use this file except in compliance with the License.
You may obtain a copy of the License at

<http://www.apache.org/licenses/LICENSE-2.0>

Unless required by applicable law or agreed to in writing, software distributed under the License is distributed on an "AS IS" BASIS, WITHOUT WARRANTIES OR CONDITIONS OF ANY KIND, either express or implied. See the License for the specific language governing permissions and limitations under the License.

● wpa supplicant

Copyright (c) 2003-2017, Jouni Malinen <j@w1.fi> and contributors
All Rights Reserved.

Redistribution and use in source and binary forms, with or without modification, are permitted provided that the following conditions are met:

1. Redistributions of source code must retain the above copyright notice, this list of conditions and the following disclaimer.
2. Redistributions in binary form must reproduce the above copyright notice, this list of conditions and the following disclaimer in the documentation and/or other materials provided with the distribution.
3. Neither the name(s) of the above-listed copyright holder(s) nor the names of its contributors may be used to endorse or promote products derived from this software without specific prior written permission.

THIS SOFTWARE IS PROVIDED BY THE COPYRIGHT HOLDERS AND CONTRIBUTORS "AS IS" AND ANY EXPRESS OR IMPLIED WARRANTIES, INCLUDING, BUT NOT LIMITED TO, THE IMPLIED WARRANTIES OF MERCHANTABILITY AND FITNESS FOR A PARTICULAR PURPOSE ARE DISCLAIMED. IN NO EVENT SHALL THE COPYRIGHT OWNER OR CONTRIBUTORS BE LIABLE FOR ANY DIRECT, INDIRECT, INCIDENTAL, SPECIAL, EXEMPLARY, OR CONSEQUENTIAL DAMAGES (INCLUDING, BUT NOT LIMITED TO, PROCUREMENT OF SUBSTITUTE GOODS OR SERVICES; LOSS OF USE, DATA, OR PROFITS; OR BUSINESS INTERRUPTION) HOWEVER CAUSED AND ON ANY THEORY OF LIABILITY, WHETHER IN CONTRACT, STRICT LIABILITY, OR TORT (INCLUDING NEGLIGENCE OR OTHERWISE) ARISING IN ANY WAY OUT OF THE USE OF THIS SOFTWARE, EVEN IF ADVISED OF THE POSSIBILITY OF SUCH DAMAGE.

● newLib

(1) Red Hat Incorporated
Copyright (c) 1994-2009 Red Hat, Inc. All rights reserved.

This copyrighted material is made available to anyone wishing to use, modify, copy, or redistribute it subject to the terms and conditions of the BSD License.

This program is distributed in the hope that it will be useful, but WITHOUT ANY WARRANTY expressed or implied, including the implied warranties of MERCHANTABILITY or FITNESS FOR A PARTICULAR PURPOSE. A copy of this license is available at <http://www.opensource.org/licenses>. Any Red Hat trademarks that are incorporated in the source code or documentation are not subject to the BSD License and may only be used or replicated with the express permission of Red Hat, Inc.

(2) University of California, Berkeley

Copyright (c) 1981-2000 The Regents of the University of California. All rights reserved.

Redistribution and use in source and binary forms, with or without modification, are permitted provided that the following conditions are met:

- * Redistributions of source code must retain the above copyright notice, this list of conditions and the following disclaimer.
- * Redistributions in binary form must reproduce the above copyright notice, this list of conditions and the following disclaimer in the documentation and/or other materials provided with the distribution.
- * Neither the name of the University nor the names of its contributors may be used to endorse or promote products derived from this software without specific prior written permission.

THIS SOFTWARE IS PROVIDED BY THE COPYRIGHT HOLDERS AND CONTRIBUTORS "AS IS" AND ANY EXPRESS OR IMPLIED WARRANTIES, INCLUDING, BUT NOT LIMITED TO, THE IMPLIED WARRANTIES OF MERCHANTABILITY AND FITNESS FOR A PARTICULAR PURPOSE ARE DISCLAIMED. IN NO EVENT SHALL THE COPYRIGHT OWNER OR CONTRIBUTORS BE LIABLE FOR ANY DIRECT, INDIRECT, INCIDENTAL, SPECIAL, EXEMPLARY, OR CONSEQUENTIAL DAMAGES (INCLUDING, BUT NOT LIMITED TO, PROCUREMENT OF SUBSTITUTE GOODS OR SERVICES; LOSS OF USE, DATA, OR PROFITS; OR BUSINESS INTERRUPTION) HOWEVER CAUSED AND ON ANY THEORY OF LIABILITY, WHETHER IN CONTRACT, STRICT LIABILITY, OR TORT (INCLUDING NEGLIGENCE OR OTHERWISE) ARISING IN ANY WAY OUT OF THE USE OF THIS SOFTWARE, EVEN IF ADVISED OF THE POSSIBILITY OF SUCH DAMAGE.

(3) David M. Gay (AT&T 1991, Lucent 1998)

The author of this software is David M. Gay.

Copyright (c) 1991 by AT&T.

Permission to use, copy, modify, and distribute this software for any purpose without fee is hereby granted, provided that this entire notice is included in all copies of any software which is or includes a copy or modification of this software and in all copies of the supporting documentation for such software.

THIS SOFTWARE IS BEING PROVIDED "AS IS", WITHOUT ANY EXPRESS OR IMPLIED WARRANTY. IN PARTICULAR, NEITHER THE AUTHOR NOR AT&T MAKES ANY REPRESENTATION OR WARRANTY OF ANY KIND CONCERNING THE MERCHANTABILITY OF THIS SOFTWARE OR ITS FITNESS FOR ANY PARTICULAR PURPOSE.

The author of this software is David M. Gay.

Copyright (C) 1998-2001 by Lucent Technologies
All Rights Reserved

Permission to use, copy, modify, and distribute this software and its documentation for any purpose and without fee is hereby granted, provided that the above copyright notice appear in all copies and that both that the copyright notice and this permission notice and warranty disclaimer appear in supporting documentation, and that the name of Lucent or any of its entities not be used in advertising or publicity pertaining to distribution of the software without specific, written prior permission.

LUCENT DISCLAIMS ALL WARRANTIES WITH REGARD TO THIS SOFTWARE, INCLUDING ALL IMPLIED WARRANTIES OF MERCHANTABILITY AND FITNESS. IN NO EVENT SHALL LUCENT OR ANY OF ITS ENTITIES BE LIABLE FOR ANY SPECIAL, INDIRECT OR CONSEQUENTIAL DAMAGES OR ANY DAMAGES WHATSOEVER RESULTING FROM LOSS OF USE, DATA OR PROFITS, WHETHER IN AN ACTION OF CONTRACT, NEGLIGENCE OR OTHER TORTIOUS ACTION, ARISING OUT OF OR IN CONNECTION WITH THE USE OR PERFORMANCE OF THIS SOFTWARE.

(4) Advanced Micro Devices

Copyright 1989, 1990 Advanced Micro Devices, Inc.

This software is the property of Advanced Micro Devices, Inc (AMD) which specifically grants the user the right to modify, use and distribute this software provided this notice is not removed or altered. All other rights are reserved by AMD.

AMD MAKES NO WARRANTY OF ANY KIND, EXPRESS OR IMPLIED, WITH REGARD TO THIS SOFTWARE. IN NO EVENT SHALL AMD BE LIABLE FOR INCIDENTAL OR CONSEQUENTIAL DAMAGES IN CONNECTION WITH OR ARISING FROM THE FURNISHING, PERFORMANCE, OR USE OF THIS SOFTWARE.

So that all may benefit from your experience, please report any problems or suggestions about this software to the 29K Technical Support Center at 800-29-29-AMD (800-292-9263) in the USA, or 0800-89-1131 in the UK, or 0031-11-1129 in Japan, toll free. The direct dial number is 512-462-4118.

Advanced Micro Devices, Inc.
29K Support Products
Mail Stop 573
5900 E. Ben White Blvd.
Austin, TX 78741
800-292-9263

(7) Sun Microsystems

Copyright (C) 1993 by Sun Microsystems, Inc. All rights reserved.

Developed at SunPro, a Sun Microsystems, Inc. business. Permission to use, copy, modify, and distribute this software is freely granted, provided that this notice is preserved.

(8) Hewlett Packard

(c) Copyright 1986 HEWLETT-PACKARD COMPANY

To anyone who acknowledges that this file is provided "AS IS" without any express or implied warranty:

permission to use, copy, modify, and distribute this file for any purpose is hereby granted without fee, provided that the above copyright notice and this notice appears in all copies, and that the name of Hewlett-Packard Company not be used in advertising or publicity pertaining to distribution of the software without specific, written prior permission. Hewlett-Packard Company makes no representations about the suitability of this software for any purpose.

(9) Hans-Peter Nilsson

Copyright (C) 2001 Hans-Peter Nilsson

Permission to use, copy, modify, and distribute this software is freely granted, provided that the above copyright notice, this notice and the following disclaimer are preserved with no changes.

THIS SOFTWARE IS PROVIDED "AS IS" AND WITHOUT ANY EXPRESS OR IMPLIED WARRANTIES, INCLUDING, WITHOUT LIMITATION, THE IMPLIED WARRANTIES OF MERCHANTABILITY AND FITNESS FOR A PARTICULAR PURPOSE.

(11) Christopher G. Demetriou

Copyright (c) 2001 Christopher G. Demetriou
All rights reserved.

Redistribution and use in source and binary forms, with or without modification, are permitted provided that the following conditions are met:

1. Redistributions of source code must retain the above copyright notice, this list of conditions and the following disclaimer.
2. Redistributions in binary form must reproduce the above copyright notice, this list of conditions and the following disclaimer in the documentation and/or other materials provided with the distribution.
3. The name of the author may not be used to endorse or promote products derived from this software without specific prior written permission.

THIS SOFTWARE IS PROVIDED BY THE AUTHOR "AS IS" AND ANY EXPRESS OR IMPLIED WARRANTIES, INCLUDING, BUT NOT LIMITED TO, THE IMPLIED WARRANTIES OF MERCHANTABILITY AND FITNESS FOR A PARTICULAR PURPOSE ARE DISCLAIMED. IN NO EVENT SHALL THE AUTHOR BE LIABLE FOR ANY DIRECT, INDIRECT, INCIDENTAL, SPECIAL, EXEMPLARY, OR CONSEQUENTIAL DAMAGES (INCLUDING, BUT NOT LIMITED TO, PROCUREMENT OF SUBSTITUTE GOODS OR SERVICES; LOSS OF USE, DATA, OR PROFITS; OR BUSINESS INTERRUPTION) HOWEVER CAUSED AND ON ANY THEORY OF LIABILITY, WHETHER IN CONTRACT, STRICT LIABILITY, OR TORT (INCLUDING NEGLIGENCE OR OTHERWISE) ARISING IN ANY WAY OUT OF THE USE OF THIS SOFTWARE, EVEN IF ADVISED OF THE POSSIBILITY OF SUCH DAMAGE.

(12) SuperH, Inc.

Copyright 2002 SuperH, Inc. All rights reserved

This software is the property of SuperH, Inc (SuperH) which specifically grants the user the right to modify, use and distribute this software provided this notice is not removed or altered. All other rights are reserved by SuperH.

SUPERH MAKES NO WARRANTY OF ANY KIND, EXPRESS OR IMPLIED, WITH REGARD TO THIS SOFTWARE. IN NO EVENT SHALL SUPERH BE LIABLE FOR INDIRECT, SPECIAL, INCIDENTAL OR CONSEQUENTIAL DAMAGES IN CONNECTION WITH OR ARISING FROM THE FURNISHING, PERFORMANCE, OR USE OF THIS SOFTWARE.

So that all may benefit from your experience, please report any problems or suggestions about this software to the SuperH Support Center via e-mail at softwaresupport@superh.com.

SuperH, Inc.
405 River Oaks Parkway
San Jose
CA 95134
USA

(13) Royal Institute of Technology

Copyright (c) 1999 Kungliga Tekniska Högskolan
(Royal Institute of Technology, Stockholm, Sweden).
All rights reserved.

Redistribution and use in source and binary forms, with or without modification, are permitted provided that the following conditions are met:

1. Redistributions of source code must retain the above copyright notice, this list of conditions and the following disclaimer.
2. Redistributions in binary form must reproduce the above copyright notice, this list of conditions and the following disclaimer in the documentation and/or other materials provided with the distribution.
3. Neither the name of KTH nor the names of its contributors may be used to endorse or promote products derived from this software without specific prior written permission.

本製品で使用している知的財産権など 2

THIS SOFTWARE IS PROVIDED BY KTH AND ITS CONTRIBUTORS "AS IS" AND ANY EXPRESS OR IMPLIED WARRANTIES, INCLUDING, BUT NOT LIMITED TO, THE IMPLIED WARRANTIES OF MERCHANTABILITY AND FITNESS FOR A PARTICULAR PURPOSE ARE DISCLAIMED. IN NO EVENT SHALL KTH OR ITS CONTRIBUTORS BE LIABLE FOR ANY DIRECT, INDIRECT, INCIDENTAL, SPECIAL, EXEMPLARY, OR CONSEQUENTIAL DAMAGES (INCLUDING, BUT NOT LIMITED TO, PROCUREMENT OF SUBSTITUTE GOODS OR SERVICES; LOSS OF USE, DATA, OR PROFITS; OR BUSINESS INTERRUPTION) HOWEVER CAUSED AND ON ANY THEORY OF LIABILITY, WHETHER IN CONTRACT, STRICT LIABILITY, OR TORT (INCLUDING NEGLIGENCE OR OTHERWISE) ARISING IN ANY WAY OUT OF THE USE OF THIS SOFTWARE, EVEN IF ADVISED OF THE POSSIBILITY OF SUCH DAMAGE.

(14) Alexey Zelkin

Copyright (c) 2000, 2001 Alexey Zelkin <phantom@FreeBSD.org>
All rights reserved.

Redistribution and use in source and binary forms, with or without modification, are permitted provided that the following conditions are met:

1. Redistributions of source code must retain the above copyright notice, this list of conditions and the following disclaimer.
2. Redistributions in binary form must reproduce the above copyright notice, this list of conditions and the following disclaimer in the documentation and/or other materials provided with the distribution.

THIS SOFTWARE IS PROVIDED BY THE AUTHOR AND CONTRIBUTORS "AS IS" AND ANY EXPRESS OR IMPLIED WARRANTIES, INCLUDING, BUT NOT LIMITED TO, THE IMPLIED WARRANTIES OF MERCHANTABILITY AND FITNESS FOR A PARTICULAR PURPOSE ARE DISCLAIMED. IN NO EVENT SHALL THE AUTHOR OR CONTRIBUTORS BE LIABLE FOR ANY DIRECT, INDIRECT, INCIDENTAL, SPECIAL, EXEMPLARY, OR CONSEQUENTIAL DAMAGES (INCLUDING, BUT NOT LIMITED TO, PROCUREMENT OF SUBSTITUTE GOODS OR SERVICES; LOSS OF USE, DATA, OR PROFITS; OR BUSINESS INTERRUPTION) HOWEVER CAUSED AND ON ANY THEORY OF LIABILITY, WHETHER IN CONTRACT, STRICT LIABILITY, OR TORT (INCLUDING NEGLIGENCE OR OTHERWISE) ARISING IN ANY WAY OUT OF THE USE OF THIS SOFTWARE, EVEN IF ADVISED OF THE POSSIBILITY OF SUCH DAMAGE.

(15) Andrey A. Chernov

Copyright (C) 1997 by Andrey A. Chernov, Moscow, Russia.
All rights reserved.

Redistribution and use in source and binary forms, with or without modification, are permitted provided that the following conditions are met:

1. Redistributions of source code must retain the above copyright notice, this list of conditions and the following disclaimer.
2. Redistributions in binary form must reproduce the above copyright notice, this list of conditions and the following disclaimer in the documentation and/or other materials provided with the distribution.

THIS SOFTWARE IS PROVIDED BY THE AUTHOR "AS IS" AND ANY EXPRESS OR IMPLIED WARRANTIES, INCLUDING, BUT NOT LIMITED TO, THE IMPLIED WARRANTIES OF MERCHANTABILITY AND FITNESS FOR A PARTICULAR PURPOSE ARE DISCLAIMED. IN NO EVENT SHALL THE REGENTS OR CONTRIBUTORS BE LIABLE FOR ANY DIRECT, INDIRECT, INCIDENTAL, SPECIAL, EXEMPLARY, OR CONSEQUENTIAL DAMAGES (INCLUDING, BUT NOT LIMITED TO, PROCUREMENT OF SUBSTITUTE GOODS OR SERVICES; LOSS OF USE, DATA, OR PROFITS; OR BUSINESS INTERRUPTION) HOWEVER CAUSED AND ON ANY THEORY OF LIABILITY, WHETHER IN CONTRACT, STRICT LIABILITY, OR TORT (INCLUDING NEGLIGENCE OR OTHERWISE) ARISING IN ANY WAY OUT OF THE USE OF THIS SOFTWARE, EVEN IF ADVISED OF THE POSSIBILITY OF SUCH DAMAGE.

(16) FreeBSD

Copyright (c) 1997-2002 FreeBSD Project.
All rights reserved.

Redistribution and use in source and binary forms, with or without modification, are permitted provided that the following conditions are met:

1. Redistributions of source code must retain the above copyright notice, this list of conditions and the following disclaimer.
2. Redistributions in binary form must reproduce the above copyright notice, this list of conditions and the following disclaimer in the documentation and/or other materials provided with the distribution.

THIS SOFTWARE IS PROVIDED BY THE AUTHOR AND CONTRIBUTORS "AS IS" AND ANY EXPRESS OR IMPLIED WARRANTIES, INCLUDING, BUT NOT LIMITED TO, THE IMPLIED WARRANTIES OF MERCHANTABILITY AND FITNESS FOR A PARTICULAR PURPOSE ARE DISCLAIMED. IN NO EVENT SHALL THE AUTHOR OR CONTRIBUTORS BE LIABLE FOR ANY DIRECT, INDIRECT, INCIDENTAL, SPECIAL, EXEMPLARY, OR CONSEQUENTIAL DAMAGES (INCLUDING, BUT NOT LIMITED TO, PROCUREMENT OF SUBSTITUTE GOODS OR SERVICES; LOSS OF USE, DATA, OR PROFITS; OR BUSINESS INTERRUPTION) HOWEVER CAUSED AND ON ANY THEORY OF LIABILITY, WHETHER IN CONTRACT, STRICT LIABILITY, OR TORT (INCLUDING NEGLIGENCE OR OTHERWISE) ARISING IN ANY WAY OUT OF THE USE OF THIS SOFTWARE, EVEN IF ADVISED OF THE POSSIBILITY OF SUCH DAMAGE.

(17) S. L. Moshier

Author: S. L. Moshier.

Copyright (c) 1984,2000 S.L. Moshier

Permission to use, copy, modify, and distribute this software for any purpose without fee is hereby granted, provided that this entire notice is included in all copies of any software which is or includes a copy or modification of this software

and in all copies of the supporting documentation for such software.

THIS SOFTWARE IS BEING PROVIDED "AS IS", WITHOUT ANY EXPRESS OR IMPLIED WARRANTY. IN PARTICULAR, THE AUTHOR MAKES NO REPRESENTATION OR WARRANTY OF ANY KIND CONCERNING THE MERCHANTABILITY OF THIS SOFTWARE OR ITS FITNESS FOR ANY PARTICULAR PURPOSE.

(18) Citrus Project

Copyright (c)1999 Citrus Project,
All rights reserved.

Redistribution and use in source and binary forms, with or without modification, are permitted provided that the following conditions are met:

1. Redistributions of source code must retain the above copyright notice, this list of conditions and the following disclaimer.
2. Redistributions in binary form must reproduce the above copyright notice, this list of conditions and the following disclaimer in the documentation and/or other materials provided with the distribution.

THIS SOFTWARE IS PROVIDED BY THE AUTHOR AND CONTRIBUTORS "AS IS" AND ANY EXPRESS OR IMPLIED WARRANTIES, INCLUDING, BUT NOT LIMITED TO, THE IMPLIED WARRANTIES OF MERCHANTABILITY AND FITNESS FOR A PARTICULAR PURPOSE ARE DISCLAIMED. IN NO EVENT SHALL THE AUTHOR OR CONTRIBUTORS BE LIABLE FOR ANY DIRECT, INDIRECT, INCIDENTAL, SPECIAL, EXEMPLARY, OR CONSEQUENTIAL DAMAGES (INCLUDING, BUT NOT LIMITED TO, PROCUREMENT OF SUBSTITUTE GOODS OR SERVICES; LOSS OF USE, DATA, OR PROFITS; OR BUSINESS INTERRUPTION) HOWEVER CAUSED AND ON ANY THEORY OF LIABILITY, WHETHER IN CONTRACT, STRICT LIABILITY, OR TORT (INCLUDING NEGLIGENCE OR OTHERWISE) ARISING IN ANY WAY OUT OF THE USE OF THIS SOFTWARE, EVEN IF ADVISED OF THE POSSIBILITY OF SUCH DAMAGE.

(19) Todd C. Miller

Copyright (c) 1998 Todd C. Miller <Todd.Miller@courtesan.com>
All rights reserved.

Redistribution and use in source and binary forms, with or without modification, are permitted provided that the following conditions are met:

1. Redistributions of source code must retain the above copyright notice, this list of conditions and the following disclaimer.
2. Redistributions in binary form must reproduce the above copyright notice, this list of conditions and the following disclaimer in the documentation and/or other materials provided with the distribution.
3. The name of the author may not be used to endorse or promote products derived from this software without specific prior written permission.

THIS SOFTWARE IS PROVIDED "AS IS" AND ANY EXPRESS OR IMPLIED WARRANTIES, INCLUDING, BUT NOT LIMITED TO, THE IMPLIED WARRANTIES OF MERCHANTABILITY AND FITNESS FOR A PARTICULAR PURPOSE ARE DISCLAIMED. IN NO EVENT SHALL THE AUTHOR BE LIABLE FOR ANY DIRECT, INDIRECT, INCIDENTAL, SPECIAL, EXEMPLARY, OR CONSEQUENTIAL DAMAGES (INCLUDING, BUT NOT LIMITED TO, PROCUREMENT OF SUBSTITUTE GOODS OR SERVICES; LOSS OF USE, DATA, OR PROFITS; OR BUSINESS INTERRUPTION) HOWEVER CAUSED AND ON ANY THEORY OF LIABILITY, WHETHER IN CONTRACT, STRICT LIABILITY, OR TORT (INCLUDING NEGLIGENCE OR OTHERWISE) ARISING IN ANY WAY OUT OF THE USE OF THIS SOFTWARE, EVEN IF ADVISED OF THE POSSIBILITY OF SUCH DAMAGE.

(26) Mike Barcroft

Copyright (c) 2001 Mike Barcroft <mike@FreeBSD.org>
All rights reserved.

Redistribution and use in source and binary forms, with or without modification, are permitted provided that the following conditions are met:

1. Redistributions of source code must retain the above copyright notice, this list of conditions and the following disclaimer.
2. Redistributions in binary form must reproduce the above copyright notice, this list of conditions and the following disclaimer in the documentation and/or other materials provided with the distribution.

THIS SOFTWARE IS PROVIDED BY THE AUTHOR AND CONTRIBUTORS "AS IS" AND ANY EXPRESS OR IMPLIED WARRANTIES, INCLUDING, BUT NOT LIMITED TO, THE IMPLIED WARRANTIES OF MERCHANTABILITY AND FITNESS FOR A PARTICULAR PURPOSE ARE DISCLAIMED. IN NO EVENT SHALL THE AUTHOR OR CONTRIBUTORS BE LIABLE FOR ANY DIRECT, INDIRECT, INCIDENTAL, SPECIAL, EXEMPLARY, OR CONSEQUENTIAL DAMAGES (INCLUDING, BUT NOT LIMITED TO, PROCUREMENT OF SUBSTITUTE GOODS OR SERVICES; LOSS OF USE, DATA, OR PROFITS; OR BUSINESS INTERRUPTION) HOWEVER CAUSED AND ON ANY THEORY OF LIABILITY, WHETHER IN CONTRACT, STRICT LIABILITY, OR TORT (INCLUDING NEGLIGENCE OR OTHERWISE) ARISING IN ANY WAY OUT OF THE USE OF THIS SOFTWARE, EVEN IF ADVISED OF THE POSSIBILITY OF SUCH DAMAGE.

(35) - ARM Ltd (arm and thumb variant targets only)

Copyright (c) 2009 ARM Ltd
All rights reserved.

Redistribution and use in source and binary forms, with or without modification, are permitted provided that the following conditions are met:

1. Redistributions of source code must retain the above copyright notice, this list of conditions and the following disclaimer.
2. Redistributions in binary form must reproduce the above copyright notice, this list of conditions and the following disclaimer in the documentation and/or other materials provided with the distribution.
3. The name of the company may not be used to endorse or promote products derived from this software without specific prior written permission.

THIS SOFTWARE IS PROVIDED BY ARM LTD "AS IS" AND ANY EXPRESS OR IMPLIED WARRANTIES, INCLUDING, BUT NOT LIMITED TO, THE IMPLIED WARRANTIES OF MERCHANTABILITY AND FITNESS FOR A PARTICULAR PURPOSE ARE DISCLAIMED. IN NO EVENT SHALL ARM LTD BE LIABLE FOR ANY DIRECT, INDIRECT, INCIDENTAL, SPECIAL, EXEMPLARY, OR CONSEQUENTIAL DAMAGES (INCLUDING, BUT NOT LIMITED TO, PROCUREMENT OF SUBSTITUTE GOODS OR SERVICES; LOSS OF USE, DATA, OR PROFITS; OR BUSINESS INTERRUPTION) HOWEVER CAUSED AND ON ANY THEORY OF LIABILITY, WHETHER IN CONTRACT, STRICT LIABILITY, OR TORT (INCLUDING NEGLIGENCE OR OTHERWISE) ARISING IN ANY WAY OUT OF THE USE OF THIS SOFTWARE, EVEN IF ADVISED OF THE POSSIBILITY OF SUCH DAMAGE.

(41) Ed Schouten - Free BSD

Copyright (c) 2008 Ed Schouten <ed@FreeBSD.org>
All rights reserved.

Redistribution and use in source and binary forms, with or without modification, are permitted provided that the following conditions are met:

1. Redistributions of source code must retain the above copyright notice, this list of conditions and the following disclaimer.
2. Redistributions in binary form must reproduce the above copyright notice, this list of conditions and the following disclaimer in the documentation and/or other materials provided with the distribution.

THIS SOFTWARE IS PROVIDED BY THE AUTHOR AND CONTRIBUTORS "AS IS" AND ANY EXPRESS OR IMPLIED WARRANTIES, INCLUDING, BUT NOT LIMITED TO, THE IMPLIED WARRANTIES OF MERCHANTABILITY AND FITNESS FOR A PARTICULAR PURPOSE ARE DISCLAIMED. IN NO EVENT SHALL THE AUTHOR OR CONTRIBUTORS BE LIABLE FOR ANY DIRECT, INDIRECT, INCIDENTAL, SPECIAL, EXEMPLARY, OR CONSEQUENTIAL DAMAGES (INCLUDING, BUT NOT LIMITED TO, PROCUREMENT OF SUBSTITUTE GOODS OR SERVICES; LOSS OF USE, DATA, OR PROFITS; OR BUSINESS INTERRUPTION) HOWEVER CAUSED AND ON ANY THEORY OF LIABILITY, WHETHER IN CONTRACT, STRICT LIABILITY, OR TORT (INCLUDING NEGLIGENCE OR OTHERWISE) ARISING IN ANY WAY OUT OF THE USE OF THIS SOFTWARE, EVEN IF ADVISED OF THE POSSIBILITY OF SUCH DAMAGE.

●libgloss
(1) Red Hat Incorporated

Copyright (c) 1994-2009 Red Hat, Inc. All rights reserved.

This copyrighted material is made available to anyone wishing to use, modify, copy, or redistribute it subject to the terms and conditions of the BSD License. This program is distributed in the hope that it will be useful, but WITHOUT ANY WARRANTY expressed or implied, including the implied warranties of MERCHANTABILITY or FITNESS FOR A PARTICULAR PURPOSE. A copy of this license is available at <http://www.opensource.org/licenses>. Any Red Hat trademarks that are incorporated in the source code or documentation are not subject to the BSD License and may only be used or replicated with the express permission of Red Hat, Inc.

(2) University of California, Berkeley

Copyright (c) 1981-2000 The Regents of the University of California.
All rights reserved.

Redistribution and use in source and binary forms, with or without modification, are permitted provided that the following conditions are met:

- * Redistributions of source code must retain the above copyright notice, this list of conditions and the following disclaimer.
- * Redistributions in binary form must reproduce the above copyright notice, this list of conditions and the following disclaimer in the documentation and/or other materials provided with the distribution.
- * Neither the name of the University nor the names of its contributors may be used to endorse or promote products derived from this software without specific prior written permission.

THIS SOFTWARE IS PROVIDED BY THE COPYRIGHT HOLDERS AND CONTRIBUTORS "AS IS" AND ANY EXPRESS OR IMPLIED WARRANTIES, INCLUDING, BUT NOT LIMITED TO, THE IMPLIED WARRANTIES OF MERCHANTABILITY AND FITNESS FOR A PARTICULAR PURPOSE ARE DISCLAIMED. IN NO EVENT SHALL THE COPYRIGHT OWNER OR CONTRIBUTORS BE LIABLE FOR ANY DIRECT, INDIRECT, INCIDENTAL, SPECIAL, EXEMPLARY, OR CONSEQUENTIAL DAMAGES (INCLUDING, BUT NOT LIMITED TO, PROCUREMENT OF SUBSTITUTE GOODS OR SERVICES; LOSS OF USE, DATA, OR PROFITS; OR BUSINESS INTERRUPTION) HOWEVER CAUSED AND ON ANY THEORY OF LIABILITY, WHETHER IN CONTRACT, STRICT LIABILITY, OR TORT (INCLUDING NEGLIGENCE OR OTHERWISE) ARISING IN ANY WAY OUT OF THE USE OF THIS SOFTWARE, EVEN IF ADVISED OF THE POSSIBILITY OF SUCH DAMAGE.

(3) DJ Delorie

Copyright (C) 1993 DJ Delorie
All rights reserved.

Redistribution, modification, and use in source and binary forms is permitted provided that the above copyright notice and following paragraph are duplicated in all such forms.

This file is distributed WITHOUT ANY WARRANTY; without even the implied warranty of MERCHANTABILITY or FITNESS FOR A PARTICULAR PURPOSE.

(4) (formerly GPL for fr30)

The GPL is no longer applicable to the fr30 platform. The piece of code (syscalls.c) referencing the GPL has been officially relicensed.

(5) Advanced Micro Devices

Copyright 1989, 1990 Advanced Micro Devices, Inc.

This software is the property of Advanced Micro Devices, Inc (AMD) which specifically grants the user the right to modify, use and distribute this software provided this notice is not removed or altered. All other rights are reserved by AMD.

AMD MAKES NO WARRANTY OF ANY KIND, EXPRESS OR IMPLIED, WITH REGARD TO THIS SOFTWARE. IN NO EVENT SHALL AMD BE LIABLE FOR INCIDENTAL OR CONSEQUENTIAL DAMAGES IN CONNECTION WITH OR ARISING FROM THE FURNISHING, PERFORMANCE, OR USE OF THIS SOFTWARE.

So that all may benefit from your experience, please report any problems or suggestions about this software to the 29K Technical Support Center at 800-29-29-AMD (800-292-9263) in the USA, or 0800-89-1131 in the UK, or 0031-11-1129 in Japan, toll free. The direct dial number is 512-462-4118.

Advanced Micro Devices, Inc.
29K Support Products
Mail Stop 573
5900 E. Ben White Blvd.
Austin, TX 78741
800-292-9263

(8) Sun Microsystems

Copyright (C) 1993 by Sun Microsystems, Inc. All rights reserved.

Developed at SunPro, a Sun Microsystems, Inc. business.
Permission to use, copy, modify, and distribute this software is freely granted, provided that this notice is preserved.

(9) Hewlett Packard

(c) Copyright 1986 HEWLETT-PACKARD COMPANY

To anyone who acknowledges that this file is provided "AS IS" without any express or implied warranty:

permission to use, copy, modify, and distribute this file for any purpose is hereby granted without fee, provided that the above copyright notice and this notice appears in all copies, and that the name of Hewlett-Packard Company not be used in advertising or publicity pertaining to distribution of the software without specific, written prior permission. Hewlett-Packard Company makes no representations about the suitability of this software for any purpose.

(10) Hans-Peter Nilsson

Copyright (C) 2001 Hans-Peter Nilsson

Permission to use, copy, modify, and distribute this software is freely granted, provided that the above copyright notice, this notice and the following disclaimer are preserved with no changes.

THIS SOFTWARE IS PROVIDED "AS IS" AND WITHOUT ANY EXPRESS OR IMPLIED WARRANTIES, INCLUDING, WITHOUT LIMITATION, THE IMPLIED WARRANTIES OF MERCHANTABILITY AND FITNESS FOR A PARTICULAR PURPOSE.

(14) - National Semiconductor Corporation

Copyright (c) 2004 National Semiconductor Corporation

The authors hereby grant permission to use, copy, modify, distribute, and license this software and its documentation for any purpose, provided that existing copyright notices are retained in all copies and that this notice is included verbatim in any distributions. No written agreement, license, or royalty fee is required for any of the authorized uses.
Modifications to this software may be copyrighted by their authors and need not follow the licensing terms described here, provided that the new terms are clearly indicated on the first page of each file where they apply.

保証とアフターサービス

修理を依頼されるときは

出張修理

- 1 「よくあるご質問」、「故障かな?」、「室内機のランプが点滅したとき」(42～49ページ)を調べてください。
- 2 それでも異常があるときは使用をやめて、必ず電源プラグを抜いてください。
- 3 お買いあげの販売店に、次のことをお知らせください。

- ・品名：ルームエアコン
- ・形名：室内機下部の銘板や保証書に記載
- ・お買いあげ日(年月日)
- ・故障の状態(具体的に)
- ・お名前 ・ご住所
- ・電話番号
- ・ご訪問希望日



便利メモ

お買いあげの際に記入されると便利です。

販売店名
電話 () —
お買いあげ日 年 月 日

保証期間中

- 修理に際しましては、保証書をご提示ください。保証書の規定に従って、修理させていただきます。

保証期間が過ぎているときは

- 修理すれば使用できる場合には、ご希望により有料で修理させていただきます。

修理料金のしくみ

- 修理料金は、技術料・部品代・出張料などで構成されています。

技術料	故障した製品を正常に修復するための料金です。
部品代	修理に使用した部品代金です。
出張料	製品のある場所へ技術者を派遣する場合の料金です。

保証書(別添)

- 保証書は「お買いあげ日・販売店名」などの記入をお確かめのうえ、販売店から受け取ってください。保証書は内容をよくお読みの後、大切に保管してください。
- 保証期間…お買いあげの日から1年間です。ただし、次の部品は5年間です。冷媒回路…圧縮機、熱交換器、本体配管。保証期間中でも有料になることがありますので、保証書をよくお読みください。

補修用性能部品の保有期間

- 当社は、ルームエアコンの補修用性能部品を製品の製造打切後、10年保有しています。
- 補修用性能部品とは、その製品の機能を維持するために必要な部品です。

お客様ご相談窓口のご案内

修理・使いかた・お手入れ・お買い物などのご相談・ご依頼、および万一、製品による事故が発生した場合は、お買いあげの販売店、または下記窓口にお問い合わせください。



【会員サービス】

「COCORO MEMBERS」入会で製品情報を上手に活用

ご愛用製品を「MY家電登録」いただくと、別売品などのサポート情報が手軽にご利用いただけます。

COCORO MEMBERS
MY家電登録はこちら



<https://jp.sharp/support/sp/cocoro/cocoro.html>



いつでも便利なWebサービス

【シャープオンラインサポート】

お問い合わせは

ご質問やお困りごとは、気軽にアクセス、しっかりアシスト!

シャープ お問い合わせ

https://jp.sharp/support/air_con/



修理のご相談は

修理のご依頼、進捗確認はWebで!

シャープ 修理相談

<https://jp.sharp/support/repair.html>



使いかた・お手入れなどのご相談窓口

おかけ間違いのないようご注意ください。

受付時間 (年末年始を除く)

●月曜～土曜：9:00～18:00 ●日曜・祝日：9:00～17:00

固定電話からは、フリーダイヤル

0120 - 078 - 178

携帯電話からは、ナビダイヤル

0570 - 550 - 449

■フリーダイヤル・ナビダイヤルがご利用いただけない場合は…

電話	FAX
050 - 3852 - 5405	06 - 6792 - 5993

〒581-8585 大阪府八尾市北亀井町3丁目1番72号



修理に関するご相談窓口

おかけ間違いのないようご注意ください。

受付時間 (年末年始を除く)

●月曜～土曜：9:00～20:00 ●日曜・祝日：9:00～17:00

固定電話からは、フリーダイヤル

0120 - 02 - 4649

携帯電話からは、ナビダイヤル

0570 - 550 - 447

■フリーダイヤル・ナビダイヤルがご利用いただけない場合は…

電話	FAX
050 - 3852 - 5520	06 - 6792 - 3221

〒581-8585 大阪府八尾市北亀井町3丁目1番72号

■QRコードについて

QRコードは株式会社デンソーウェブの登録商標です。誘導されるサイトおよび動画の視聴は無料ですが、通信料金はお客様のご負担になります。

【ご相談窓口におけるお客様の個人情報のお取り扱いについて】

シャープ株式会社および関係会社は、お客様の個人情報をご相談対応や修理対応などに利用させていただいております。個人情報は適切に管理し、修理業務等を委託する場合や正当な理由がある場合を除き、第三者に開示・提供いたしません。

個人情報の取扱いの詳細については、

<https://corporate.jp.sharp/privacy/index-j.html>をご参照ください。

- 所在地・電話番号・受付時間などについては、変更になることがあります。

長期使用製品安全表示制度に基づく本体表示について

■本体への表示内容

経年劣化により、危害の発生が高まるおそれがあることを注意喚起するために電気用品安全法で義務付けられた右の表示を本体の銘板近傍におこなっています。

【製造年】本体の銘板の中に西暦4桁で表示しています。



【設計上の標準使用期間】10年

設計上の標準使用期間を超えてお使いいただいた場合は、経年劣化による発火・けが等の事故に至るおそれがあります。

■設計上の標準使用期間とは

- 運転時間や温湿度など、以下の標準的な使用条件に基づく経年劣化に対して、製造した年から安全上支障なく使用することができる標準的な期間です。
- 設計上の標準使用期間は、無償保証期間とは異なります。また、一般的な故障を保証するものでもありません。

■標準使用条件 JIS C 9921-3 ルームエアコンディショナの設計上の標準使用期間を設定するための標準使用条件による

環境条件	電源電圧		冷房	暖房
		周波数		製品の定格電圧による(単相100Vまたは単相200V)
室内	温度	27℃(乾球温度)		20℃(乾球温度)
		47%(湿球温度19℃)		59%(湿球温度15℃)
	湿度	35℃(乾球温度)		7℃(乾球温度)
		40%(湿球温度24℃)		87%(湿球温度6℃)
室外	設置条件		製品の工事説明書による標準設置	
	住宅		木造平屋、南向き和室、居間	
負荷条件	部屋の広さ		製品能力に見合った広さの部屋(畳数)	
	1年間の使用日数(東京モデル)	6月2日から9月21日までの112日間	10月28日から4月14日までの169日間	
想定時間	1日の使用時間	9時間/日		7時間/日
	1年間の使用時間	1,008時間/年		1,183時間/年

- 設置状況や環境、使用頻度が上記の条件と異なる場合、または本来の使用目的以外でご使用された場合は、設計上の標準使用期間より短い期間で経年劣化による発火・けが等の事故に至るおそれがあります。

愛情点検



長年ご使用のエアコンの点検を!
こんな症状はありませんか?

- 電源コードやプラグが異常に熱い。
- 電源プラグが変色している。
- 焦げくさいニオイがする。
- プレーカーが頻繁に落ちる。
- 異常な音やガタガタと振動する。
- 架台や吊り下げなどの取付部品が腐食したり、取付けがゆるんでいる。
- 室内機から水漏れがする。
- その他の異常や故障がある。

ご使用を中止

電源プラグを抜いて、必ずお買いあげの販売店、または修理に関するご相談窓口にて点検・修理をご依頼ください。点検・修理に要する費用は、別途ご相談ください。

点検整備のおすすめ

上記症状がなくても、3～5年ご使用になると、内部の汚れなどにより、能力が低下したり、ニオイ・水漏れが発生することがあります。通常のお手入れとは別に、点検整備(有料)をおすすめします。お買いあげの販売店にご相談ください。

別売品

お買いあげの販売店でお求めください。

交換用プラズマクラスターイオン発生ユニット (ユニットの保証期間は、お買いあげの日から2年間です)

形名	AZ-AC7W1(1個)
希望小売価格	4,400円(税込)

- ユニットは、お客様ご自身で交換できます。シャープマーケティングジャパン株式会社カスタマーサービス社でも対応します。ただし、交換用ユニットの費用に加え、工料、出張料が別途かかります。詳しくは修理に関するご相談窓口にお問い合わせください。 (54 ページ)

リモコン

部品コード : CRMC-B092JBEZ
形名 : 205 638 1027
希望小売価格 : 4,840円(税込)

リモコンホルダー

形名 : 205 214 0875
希望小売価格 : 660円(税込)

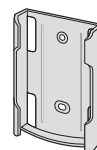

部品、および価格は、2021年8月現在のものです。変更する場合があります。詳しくは、お買いあげの販売店でご確認ください。

仕様

室内機・室外機の組み合わせ		室内	AC-P22ATC	AC-P28ATC	AC-P40ATC	AC-P56ATC	AC-P63ATC
		室外	AU-P22ATY	AU-P28ATY	AU-P40ATY	AU-P56ATY	AU-P63ATY
種類		セパレート形・空冷式・冷房・暖房兼用(インバーター)					
電源		単相100V・50/60Hz			単相200V・50/60Hz		
冷房	定格能力(kW)		2.2 (0.8~2.8)	2.8 (0.8~3.3)	4.0 (0.9~4.4)	5.6 (0.8~5.7)	6.3 (0.8~6.6)
	面積の目安(m ²)	鉄筋アパート南向き洋室	15	19	28	39	43
		木造南向き和室	10	13	18	25	29
	定格消費電力(W)		570 (180~800)	720 (180~950)	1280 (160~1730)	2250 (140~2280)	2200 (170~2300)
	運転電流(A)		6.6	7.4	13.0	11.4	11.1
	運転音(dB) 音響パワーレベル	室内	58	61	62	64	66
室外		59	61	63	65	65	
暖房	定格能力(kW)		2.5 (0.8~4.0)	3.6 (0.8~5.1)	5.0 (0.9~6.4)	6.7 (0.8~8.8)	7.1 (0.8~10.5)
	面積の目安(m ²)	鉄筋アパート南向き洋室	11	16	23	30	32
		木造南向き和室	9	13	18	24	26
	定格消費電力(W)		555 (150~1315)	820 (150~1415)	1450 (160~2000)	2020 (140~2940)	2140 (120~3955)
	運転電流(A) <最大>		6.4 <15.0>	8.6 <15.0>	14.6 <20.0>	10.2 <15.0>	10.8 <20.0>
	運転音(dB) 音響パワーレベル	室内	62	63	66	66	67
室外		59	59	65	66	66	
通年エネルギー消費効率		5.8	5.8	4.9	5.0	5.0	
	JIS C 9612:2005	5.8	5.8	4.9	5.0	5.0	
区分名			A	A	C	F	F
プラスクラスター適用床面積の目安(m ²)*			10	16	23	29	32
質量(kg)	室内	11	11	11	12	12	
	室外	21	27	29	38	40	
外形寸法(mm) 幅×奥行×高さ	室内	798×299×249					
	室外	670×280×540			800×300×630		

- 運転特性はJIS C 9612:2013(日本産業規格)に基づいた数値です。
- 運転音の表示は、試験室での測定値です。実際に据え付けた状態での運転音は周囲環境により異なります。
- 電源は50/60Hz両用です。
- 区分名とは、家庭用品品質表示法に基づく表示です。
- ※ 商品を壁に設置し、「風量最大」運転時に部屋中央(床上1.2m)で25,000個/cm³のイオンが測定できる床面積の目安です。
- 本製品は技適マーク  の付いた無線モジュールを搭載しています。

待機時消費電力について

この製品は電源プラグを差し込んだ状態では、電子回路を動作させるために、約0.5Wの待機時電力を消費しています。
(タイマー予約時でプラスクラスターパトロール設定時は約0.6W、無線LANご利用時は約0.9Wとなります)

お問い合わせ

お問い合わせの前にもう一度「よくあるご質問」(42~43ページ)、「故障かな?」(44~47ページ)、「室内機のランプが点滅したとき」(48~49ページ)をご確認ください。

54ページに記載のお客様ご相談窓口よりお問い合わせください。

エアコンサポートページ(Web)もご利用ください。

https://jp.sharp/support/air_con/



Q&A情報や修理相談など
各種サポート情報が
あります。

➡ エアコンクリーニングの申し込み

お買いあげの販売店、または下記シャープマーケティングジャパン株式会社 カスタマーサービス社へ
お申し込みください。エアコン内部の洗浄は、高い専門知識が必要です。お客様ご自身が、市販の洗浄剤で洗浄されますと、
水漏れ・破損・故障・発煙・発火の原因となりますので、下記までご相談ください。

シャープマーケティングジャパン株式会社
カスタマーサービス社

フリーダイヤル

 **0120-565-506**

受付時間 (日曜日・祝日・当社指定休日を除く)
●月曜~土曜: 9:00~17:45

- 料金は条件により異なります。お問い合わせ時にご確認ください。
- 本サポートのご提供は、シャープの国内サービス会社 シャープマーケティングジャパン株式会社 カスタマーサービス社
(沖縄地区: 沖縄シャープ電機株式会社)、または、シャープの国内サービス会社が選定したサービス提供会社が実施いたします。

シャープ株式会社

本 社 〒590-8522 大阪府堺市堺区匠町1番地



TINSJB621JBRZ 21J  ①