

SHARP®

ルームエアコン 家庭用

取扱説明書



プラズマクラスター 7000 *1

LFT シリーズ

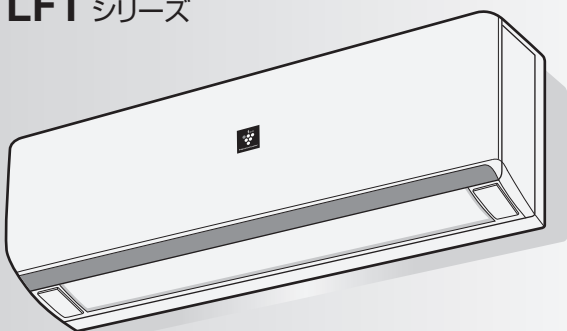

形名

室内機

エイシー エルエフティー

AC-22LFT

AC-25LFT

AC-28LFT

AC-36LFT

室外機

エイユー エルエフティーワイ

AU-22LFTY

AU-25LFTY

AU-28LFTY

AU-36LFTY

*1 当技術マークの数字は、商品を壁に設置し、「風量最大」運転時にプラズマクラスター適用床面積の部屋中央(床上1.2m)で測定した1cm³当たりのイオン個数の目安です。



プラズマクラスターロゴおよびプラズマクラスター、Plasmacluster は、シャープ株式会社の登録商標です。



「製品登録」をお願いします

- 家電製品をWEBでまとめて管理できる！
- 登録製品に関する消耗品、取扱説明書などサポート情報へ簡単アクセス！
- 抽選で当社製品などが当たる「わくわくポイント」がもらえる！

<https://cocoromembers.jp.sharp/m/>



もくじ

安全上のご注意	2
各部のなまえ	4
リモコンの準備	5

運転する(基本操作)	6
・冷房・除湿・暖房運転する	
・温度・風量・風向を変更する	
プラズマクラスター運転	8
タイマーを使う	9
内部清浄運転	10
こんなときは	11
・リモコンの紛失や電池が切れたとき	
・詳しく知りたいとき	

お手入れ	12
・長期間使わないとき	
故障かな？	14
・よくあるご質問	
・エラー表示部に英数字が表示されたとき	
据付・移設・廃棄	17
保証とアフターサービス	18
長期使用製品安全表示制度に基づく本体表示について	19
上手にお使いいただくために	19
別売品	19
仕様	裏表紙
・エアコンクリーニングの申し込み	

お買いあげいただき、まことにありがとうございました。
この取扱説明書をよくお読みのうえ、正しくお使いください。
ご使用前に「安全上のご注意」を必ずお読みください。
この取扱説明書は、保証書、工事説明書とともに、いつでも
見ることができる所に必ず保管してください。

はじめに



使いかた

必要なとき

安全上のご注意 必ずお守りください

人への危害、財産への損害を防ぐため、お守りいただくことを説明しています。

■ 誤った使いかたで生じる内容を、次のように区分して説明しています。

 警告 「死亡、または重傷を負うおそれがある」内容。	 注意 「軽傷を負う、または財産に損害を受けるおそれがある」内容。
--	---

■ お守りいただく内容の種類を、次の図記号で説明しています。

 してはいけないこと。	 しなければならないこと。
--	--

警告 火災や感電、大けがを防ぐために

電源プラグやコードは



- 運転中に電源プラグを抜かない。
(感電・放電による火災の原因)
- 電源コードを持って抜かない。
(断線による発熱・発火の原因)
- めれた手で抜き差ししない。
(感電の原因)
- 途中接続や延長コードの使用、タコ足配線をしない。
(感電・発熱・火災の原因)
- 束ねたり、引っ張ったり、重いものを載せたり、加熱したり、加工しない。
(感電・発熱・火災の原因)



- 電源プラグは、根元まで確実に差し込む。
(接触不良による感電・火災の原因)
- 電源プラグやコンセントに付着したホコリは、定期的に取り除く。
(感電・火災の原因)



異常・故障時には直ちに使用を中止し、電源プラグを抜く

(発煙・発火・感電・けがの原因)

- [異常・故障例]
- 電源コードやプラグが異常に熱い。
 - 電源プラグが変色している。
 - 焦げくさいニオイがする。
 - 異常な音やガタガタと振動する。
 - ブレーカーが頻繁に落ちる。
 - 室内機から水が漏れる。

お買いあげの販売店へ点検・修理を依頼してください。

ご使用時は



- 吸込口・吹出口に指や棒などを入れない。
(高速回転するファンで、けがの原因)
- 長時間、冷風を身体に直接あてたり、冷やしすぎたりしない。
(体調悪化・健康障害の原因)

お手入れ時は



- お客様自身でエアコン内部の洗浄や工具を使った分解掃除はしない。また、消臭剤を吹きかけない。
(水漏れ・破損・故障・発煙・発火の原因)
- お買いあげの販売店、またはシャープマーケティングジャパン株式会社 カスタマーサービス社にご相談ください。 **裏表紙**

据付・移設・廃棄・修理時は



- 指定冷媒(R32)以外は使用(冷媒補充・入替え)しない。
(故障・破裂・けがなどの原因)



- 必ずエアコン専用の電源コンセントを使用する。(発熱・火災の原因)
- 据付、移設、廃棄、修理は、必ずお買いあげの販売店、または専門業者に依頼する。
(水漏れ・感電・発熱・火災・けがの原因)
- アースや漏電しゃ断器が設置されていることを確認する。(感電・火災の原因)
- 冷えない、暖まらない場合は、冷媒漏れが原因のひとつと考えられるので、お買いあげの販売店に相談する。
(冷媒は安全で、通常は漏れませんが、万一室内に漏れ、ファンヒーターやコンロなどの火気に触れると、有害な生成物発生の原因)



注意

漏電やけがを防ぎ家財などを守るために

ご使用時は



- 動植物に直接風をあてない。
(動植物に悪影響を及ぼす原因)
- 動植物の飼育や栽培、食品・精密機器・美術品の保存などに使わない。
(対象物の性能・品質・寿命への悪影響やエアコンの故障の原因)
- めれた手で操作しない。(感電の原因)
- 室内機の下に、他の電気製品や家財などを置かない。
(水滴が落ちて、汚損・故障・感電の原因)
- 湿度が高いとき(80%以上)に、窓や戸を開けたまま冷房や除湿を長時間運転しない。
(水滴が落ちて、汚損・故障・感電の原因)
- 室内機に洗濯物などを掛けない。
(室内機の落下につながり、けがの原因)
- 室外機の上に乗ったり物を載せない。
(ベランダなどでは、落下の原因)
- 傷んだままの据付台などで使用しない。
(落下につながり、けがなどの原因)
- 乳幼児の手の届く所にリモコンを置かない。
(誤作動による体調悪化や電池誤飲の原因)



- 室外機の周辺に、物を置いたり、落ち葉がたまらないようにする。
(虫などが侵入し、故障・発火・発煙の原因)
- 燃焼器具と一緒に運転するときはこまめに窓を開け、換気をする。
(酸素不足の原因)
- 燃焼器具はエアコンの風が直接あたらない所に置く。
(不完全燃焼の原因)
- 落雷のおそれがあるときは、運転を停止し、電源プラグを抜く。
(被雷すると、故障の原因)
- 長期間使用しない場合は、電源プラグを抜く。
(ホコリがたまると、発熱・発火の原因)
- 内装工事や床面のワックスがけ時は、運転を停止する。
(揮発成分がエアコン内部に付着し、水漏れ・露飛びの原因)
作業後は窓やドアを開けて、十分に換気をした後、運転をしてください。

お手入れ時は



- 室内機・室外機を直接水洗いしたり、水の入った容器を載せたりしない。
(感電・発火の原因)
- 不安定な台に乗らない。(転倒など、けがの原因)
- 室内機・室外機のアルミ部分に触らない。アルミ部分
(けがの原因)

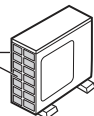

- 必ず運転を停止し、電源プラグを抜く。
(高速回転するファンで、けがの原因)
- お手入れで水拭きや水洗いした部品は、日陰でよく乾かす。
(水気が残っていると、感電の原因)

据え付け時は



- 可燃性ガスの漏れるおそれのある場所に設置されていないか確認する。(万一ガスが漏れると、発火の原因)
- ドレンホースが確実に排水するように配管されているか確認する。(不確実な場合、家財などをぬらす原因)

エアコン付近では、フッ素樹脂やシリコンを配合した化粧品など*は使わないでください。

*ヘアケア商品(枝毛コート液・ヘアムース・ヘアトリートメントなど)・化粧品・制汗剤・静電気防止剤・防水スプレー・つや出し剤・ガラスクリーナー・化学ぞうきん・ワックスなど。

- 本体内部にフッ素樹脂やシリコンなどの絶縁物が付着し、プラズマクラスターイオンが発生しなくなることがあります。

各部のなまえ

室内機

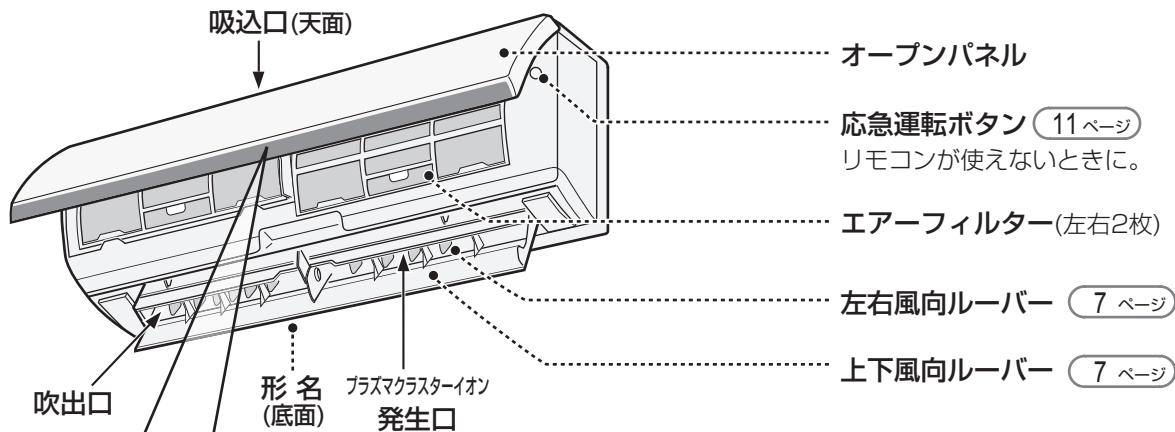

本体表示部

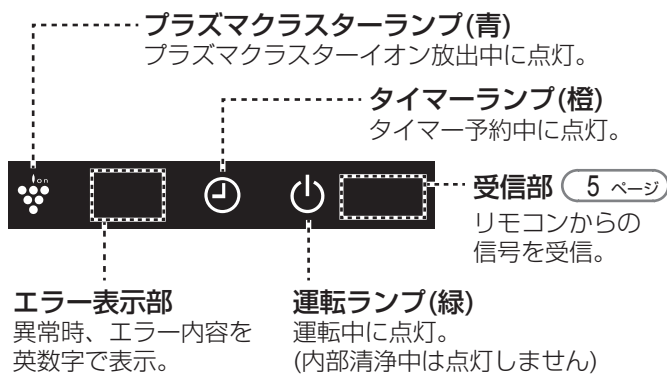

室外機

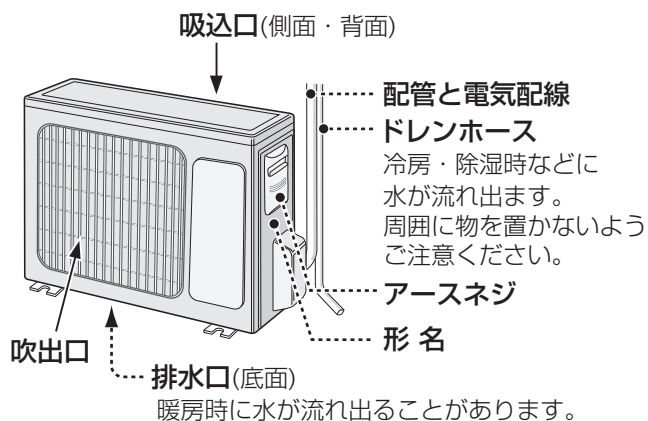

リモコン

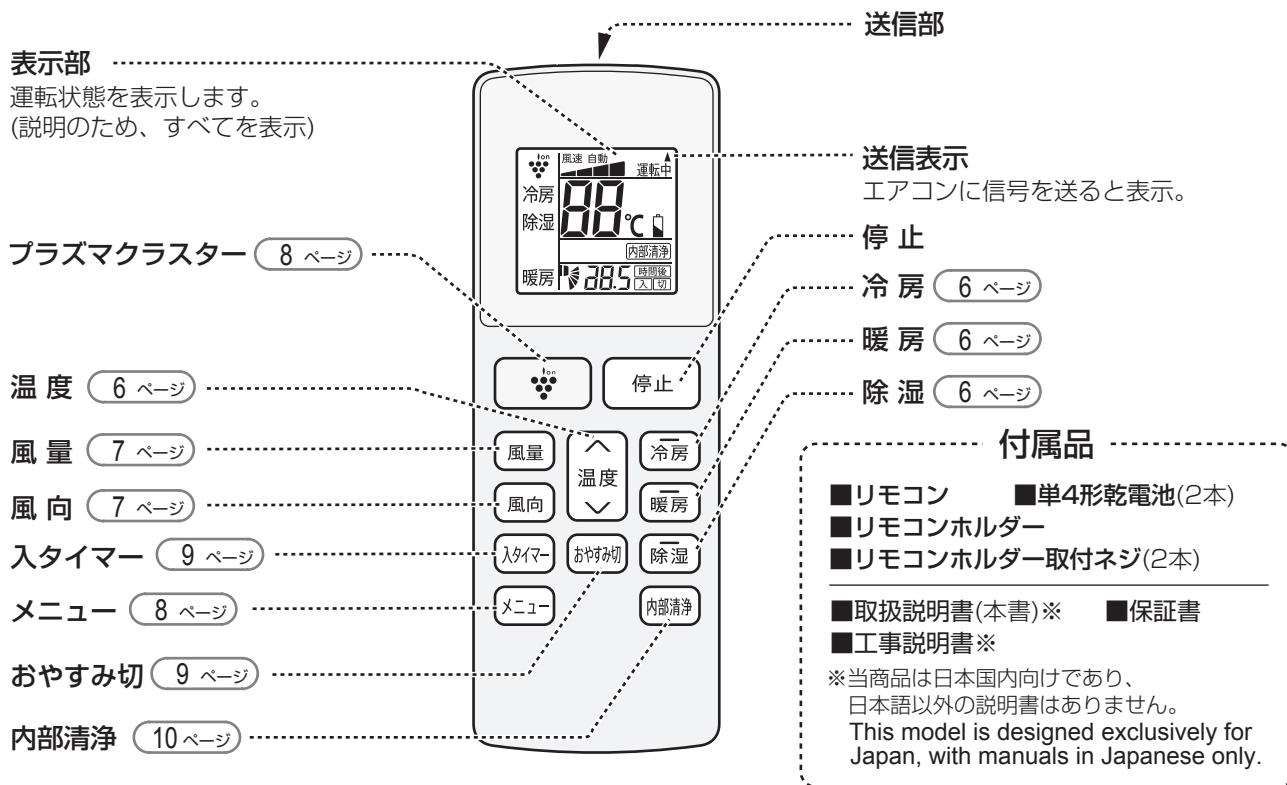

リモコンの準備

リモコンに電池を入れる

1 裏側のふたをスライドして開ける。

2 単4形乾電池2本を入れる。



正しく入れると表示します。

3 裏側のふたを閉める。

裏側

⊕ ⊖ を正しく

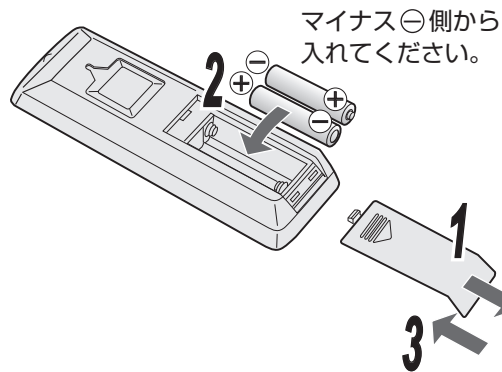

電池について

- 電池の寿命は、約1年です。リモコンに「」が表示されたり、信号が届きにくいときは、交換してください。使用する電池や条件により、1年未満で消耗することがあります。
- 交換時は、2本とも新しい同じ種類の単4形乾電池をご使用ください。
- 充電式電池(Ni-Cd、ニッケル水素など)は使用しないでください。誤動作することがあります。
- 液漏れや破裂による故障防止のために、長期間使わないときは、電池を取り出してください。
- 電池の溶液が目に入ったり、お肌や衣服に付いた場合は、すぐにきれいな水で洗い流してください。
- 電池を交換すると、リモコンはお買い上げ時の設定に戻ります。

リモコンの使いかた

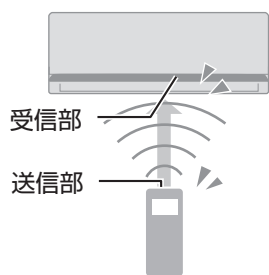

リモコンはエアコンに向けて！

信号を受信できる範囲は、
本体正面で約7m以内です。

- 信号をさえぎるものがないようにしてください。

信号を受けると「ピッ」と受信音がします。

ご注意

- リモコンに衝撃を与えたり、水にぬらしたりしないでください。また、直射日光のあたる場所、ストーブなどの近くには置かないでください。(故障の原因)
- 電子瞬時点灯方式の蛍光灯(インバーター方式、ラピッドスタート方式など)がある部屋では、信号を受け付けないことがあります。この場合は、販売店にご相談ください。

リモコンを壁に掛けて保管できます。

1 付属のネジで取り付ける。

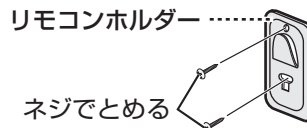

2 リモコンを引っ掛ける。

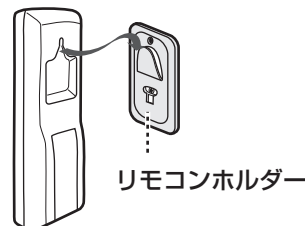

- 掛けたまま操作すると、受信しないことがあります。

運転する (基本操作)

運転中

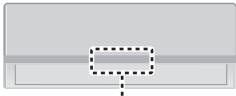

例 「冷房」運転のとき

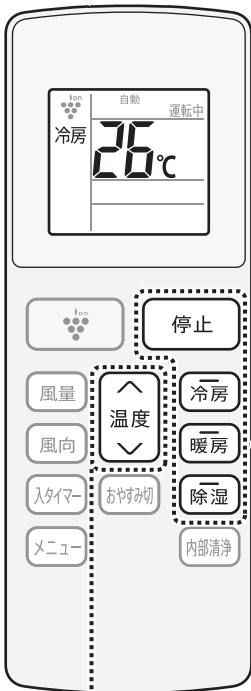

冷房・除湿・暖房運転する

詳しい説明は [11 ページ](#)

暑いとき

冷房 を押す。

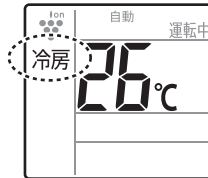

湿気を取りたいとき

除湿 を押す。

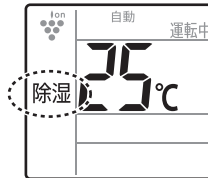

寒いとき

暖房 を押す。

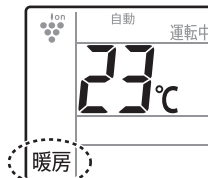

●お買いあげ時は、冷房・除湿・暖房運転中にプラズマクラスターイオンが放出される設定になっています。メニューボタンより設定変更ができます。 [8 ページ](#)

運転を停止する

停止 を押す。

温度を変更する

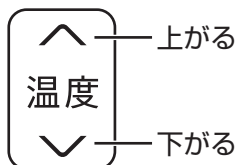

押すごとに
1°Cずつ変わります。

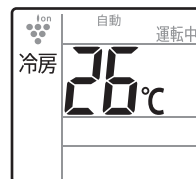

●設定できる範囲
16°C~30°C

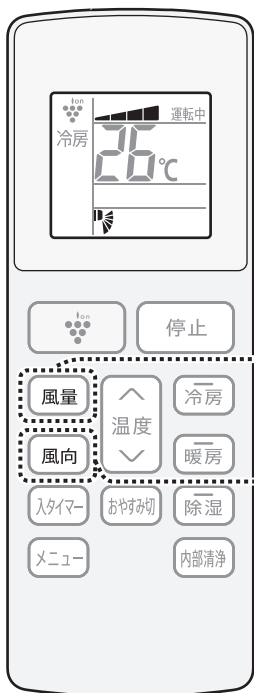

風量を変更する

風量 を押す。

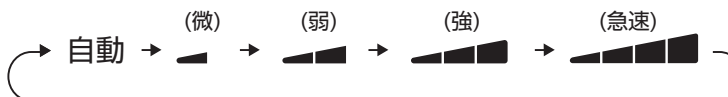

押すごとに
変わります。

● 除湿時は「自動」になり、切り替えできません。

風量「自動」のときは

冷房・暖房

お部屋が設定温度になるまでは強く、設定温度になると弱くなります。

除湿・プラズマクラスター送風

弱めの風量になります。

上下風向を変更する

スイングしたいとき

風向 を押す。



お好みの位置でとめたいとき

スイング中に

風向 を押す。



左右風向を変更する

取っ手をつまんで、左右風向ルーバーを動かしてください。

● 取っ手は左右にあります。



奥の方まで指を入れないでください。

ファンが高速で回転しているため、けがの原因になります。

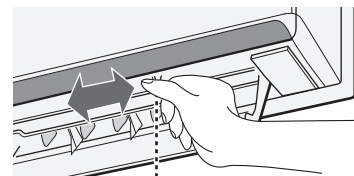

取っ手

ご注意

- 上下風向を調節するときは、必ずリモコンで操作してください。手で調節すると、誤動作や異音・故障の原因になります。
- 上下風向を下向きにし、長時間冷房や除湿運転をすると、ルーバー周辺に露がついて、水滴が落ちることがあります。
- 室内環境や設置条件によっては、冷房時に天井付近に結露が生じることがあります。その際は、天井に風があたらないように風向を調節してください。
- お部屋の端にエアコンを設置している場合は、お部屋の中央に風が届くように左右風向ルーバーの向きを調節してください。

プラズマクラスター運転

プラズマクラスターイオンで、お部屋の空気をきれいにします。

運転中

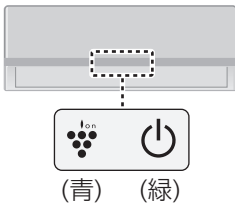

プラズマクラスター送風運転

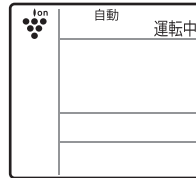

- 風量・風向の変更は **7 ページ** (温度は変更できません)

停止するとき

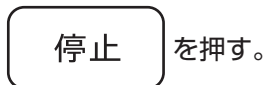

冷房・除湿・暖房運転との併用

お買いあげ時は、冷房・除湿・暖房運転中にプラズマクラスターイオンを放出する設定になっています。

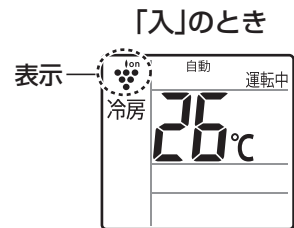

併用設定を変更したいときは



1 **メニュー** を押す。

- 現在の設定が点滅します。

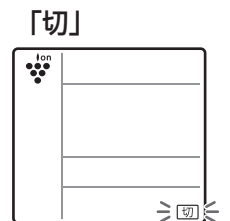
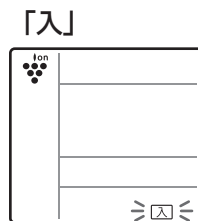

2 **設定を選ぶ**

「入」に設定

入タイマー を押す。

「切」に設定

おやすみ切 を押す。

- リモコン表示部の **入** または **切** が表示します。
- 約30秒間ボタン操作がないと、元の表示に戻ります。

タイマーを使う

0.5時間単位で24時間後まで予約できます。

予約中

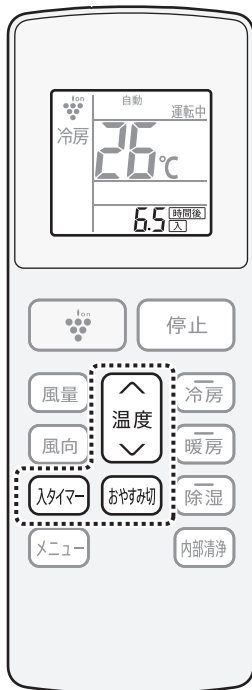
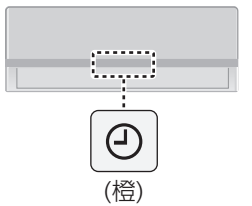

入タイマー 予約した時間後に運転を開始します。

停止中に

1 入タイマーを押す。



2 温度を押し、予約時間を設定する。



3 点滅中に 入タイマーを押す。



おやすみ切タイマー 予約した時間後に停止します。

運転中に

1 おやすみ切を押す。



2 温度を押し、予約時間を設定する。

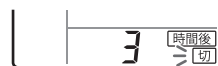

3 点滅中に おやすみ切を押す。



- おやすみ時の冷やしすぎ、暖めすぎをおさえるために、タイマー予約から1時間後に設定温度を徐々に調節します。冷房時は1~3℃高く、暖房時は1~3℃低くします。

予約を取り消すとき

予約中に 入タイマー または おやすみ切 を押す。

- 本体のタイマーランプ(橙)が消灯

予約時間を変更するとき

予約中に 入タイマー または おやすみ切 を押して、タイマー予約を取り消し、再度、タイマー予約する。

ご注意

- 停電すると、タイマー予約は取り消されます。通電後、再度、予約してください。(リモコンは停電前の表示のままです)
- 入タイマーとおやすみ切タイマーは組み合わせて、予約できません。
- リモコンのタイマー時間表示は、時間の経過とともに残時間を表示します。
- 内部清浄のタイマー予約はできません。
- 入タイマー予約中、リモコンで運転を開始すると入タイマーは取り消されます。
- おやすみ切タイマー予約中、リモコンで運転を停止するとおやすみ切タイマーは取り消されます。

内部清浄運転

吹出口周辺とエアコン内部を乾燥させ、プラズマクラスターイオンでカビの増殖を抑制します。2週間に1回を目安にお使いください。

内部清浄中

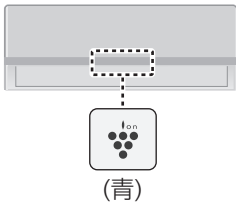

停止中に

内部清浄 を押す。

- 約30～40分間、内部清浄し、自動で停止します。

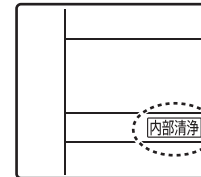

5回点滅後消灯



途中で停止するとき 途中で停止すると効果はありません。

停止 を押す。

- 製品保護のため、すぐに停止しない場合があります。その間、プラズマクラスターランプが点灯します。(最長約3分間)

ご注意

- 内部清浄は、状況に応じて冷房や暖房運転をするので、室温が変化する場合があります。お部屋に人がいないときにご使用することをおすすめします。
- 温度の変化により、「ピシッ」という音がする場合があります。
- すでに発生したカビは内部清浄では取れません。また、内部清浄をしても使用状況や環境により、カビやニオイが発生することがあります。その場合、エアコンクリーニングをおすすめします。(裏表紙)
- 内部清浄中に「冷房」「除湿」「暖房」ボタンを押すと、押したボタンの運転になります。ただし、製品保護のためすぐに運転が変わらない場合があります。その間、プラズマクラスターランプのみが点灯します。(最長約3分間)
- 内部清浄中に入タイマーを設定すると、内部清浄は中止します。ただし、製品保護のためすぐに停止しない場合があります。その間、プラズマクラスターランプが点灯します。(最長約3分間)
- 室温や外気温が低い場合は、内部清浄しません。数分間運転後、停止します。

こんなときは

リモコンの紛失や電池が切れたとき

本体で応急運転ができます。運転の種類・設定温度は、室温により自動で選びます。
(上下風向ルーバーはスイングします)

オープンパネル

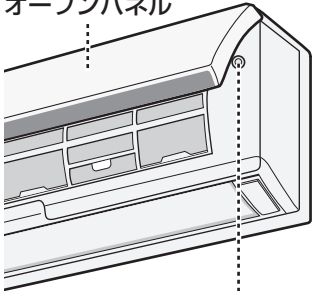

応急運転ボタン

応急運転ボタンを押す。

- 本体の運転ランプ(緑)が点灯。

停止するとき

応急運転ボタンを押す。

ご注意 ● 応急運転ボタンを5秒以上押し続けると強制冷房運転(エアコンの移設・廃棄時に使用)になり、「F0」が表示されます。そのときは、応急運転ボタンを短く押し、停止してください。

詳しく知りたいとき

運転条件

- 右記の条件以外で運転すると、保護装置が働き、運転できないことがあります。
- 湿度が80%以上ある場合、長時間冷房・除湿運転すると吹出口などに露がつき、滴下することがあります。

冷房運転	外気温約21℃以上、約43℃以下 室温約21℃以上
除湿運転	外気温約16℃以上 室温約18℃以上
暖房運転	外気温約24℃以下 室温約28℃以下

冷房

- 室温が下がった場合、送風のみになることがあります。

除湿

- 室温が下がった場合、停止することがあります。

暖房

- 運転開始時、温風を出す準備のため、しばらく風が出ないことがあります。
- 外気の熱を吸収し、お部屋の中に取り入れて暖房しているため(ヒートポンプ方式)、外気温が下がると暖まりにくくなります。そのときは、他の暖房器具との併用をおすすめします。
- 霜取り運転について
室外機に霜がつくと、自動的に暖房運転を停止し、霜取り運転をします。(最長8分間)
霜取り運転が終わると再び暖房運転をします。

プラズマクラスター

このエアコンは、プラズマクラスター7000*1を搭載しています。
プラズマクラスターは、自然界にあるのと同じプラスとマイナスのイオンで空気を浄化する技術です。作用メカニズムも解明*2され、安全性も確認済*3です。

プラズマクラスターエアコンの効果については
ホームページからご確認いただけます

<https://jp.sharp/aircon/>



*1 表紙の注釈を参照してください。

*2 ドイツアーヘン応用科学大学 アートマン教授(ウイルス・カビ菌・菌)
広島大学大学院 先端物質科学研究科(ダニのふん・死がいのアレル物質)

*3 (株)LSIメディエンス

お手入れ

⚠ 警告	<p>お客様ご自身でエアコン内部の洗浄はしない 消臭剤を吹きかけない 【水漏れ・破損・故障・発煙・発火の原因】</p>
⚠ 注意	<p>必ず運転を停止し、電源プラグを抜く 【高速回転するファンで、けがの原因】</p>

■ 次のものは使わない (変色・変形・傷の原因)



■ 次のもので乾かさない (変色・変形の原因)

- 直射日光
- ドライヤー
- ストープなど

エアフィルター <2週間に1回を目安に>



エアフィルター

汚れを掃除機で吸い取り、水洗いし、日陰でよく乾かす

汚れがひどい場合は、薄めた中性洗剤で水洗いをしてください。

- 折り曲げるなどの強い力を加えないでください。

はずしかた

- 1 運転を停止し、電源プラグを抜く
- 2 オープンパネルを開ける
 - 左右側面を持ち、手前に引き上げる。
- 3 エアフィルターをはずす
 - 取っ手を少し持ち上げて、引き抜く。

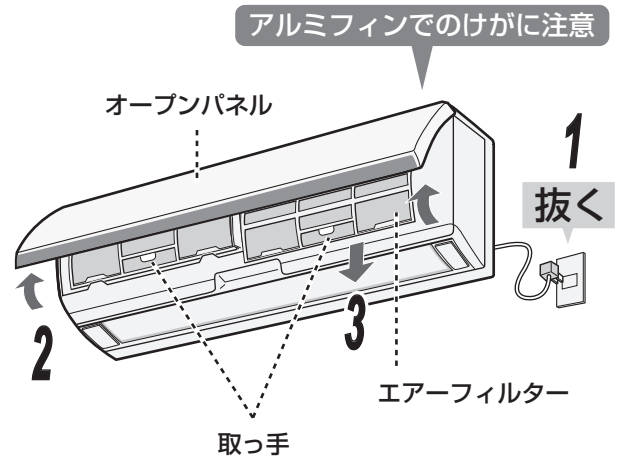

付けかた

- 1 エアフィルターを付ける
 - 奥まで挿入後、エアフィルターの下部をフィルター受け部にはめ込む。
- 2 オープンパネルを閉じる
 - 左右両端を押さえる。

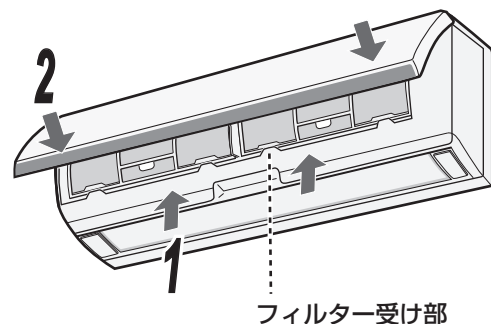

本体・リモコン <汚れが気になったら>

本体

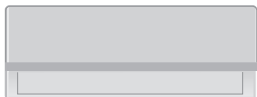

柔らかい布で、軽くから拭きをする

汚れがひどい場合は、水、またはぬるま湯(40℃以下)を含ませ、よく絞った布で拭いてください。(内部に水が入ると、故障の原因)



リモコン

長期間使わないとき

- 内部清掃運転をする。(10 ページ)
- 運転停止後、電源プラグを抜く。または、エアコン専用の安全ブレーカーを切る。
- 各部のお手入れをする。(12~13 ページ)
- リモコンの電池を取り出す。(液漏れによる故障防止) (5 ページ)

再び使い始めるときは、下記を確認してください。

- 室内機・室外機の吸込口・吹出口がふさがれていないか。(ふさがれていると運転能力低下の原因)
- ドレンホースの排水口がふさがれていないか。(ふさがれていると室内機の水漏れの原因)
- アース線が断線していたり、はずれたりしていないか。(不確実な場合、感電や火災の原因)
アース工事は、お買いあげの販売店、または専門業者にご依頼ください。
- 室外機の据え付けが不安定になっていないか。(不安定な場合、騒音や転倒などの原因)
お買いあげの販売店へご相談ください。
- 電源プラグやコンセントに、ホコリが付着していないか。
(ホコリが付着していると、感電や火災の原因)

故障かな？ (1)

修理依頼やお問い合わせの前に、もう一度お調べください。



よくあるご質問

Q 「ジージー」 「チッチッチ」という音がする

A プラズマクラスターイオン発生時に出る音です。音は使用環境や運転内容により、大きくなったり聞こえにくくなったりしますが、プラズマクラスターイオンの効果は同じです。

どうしても気になる場合は、プラズマクラスター併用設定を「切」にすることもできます。(8 ページ)

Q 室外機から水や白い煙(湯気)が出る

A ● 暖房時
霜取り運転でとけた霜は、白い煙(湯気)となって出たり、水となって室外機の底から出たりします。異常ではありません。

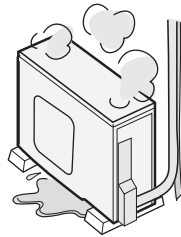

● 冷房時
冷えた配管や配管接続部に水滴が付き、滴下することがあります。

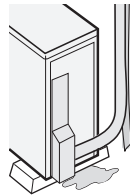

ぬれてお困りの場合は、お買いあげの販売店に排水工事をご相談ください。一部寒冷地域では、室外機凍結のおそれがあり、工事できない場合があります。

Q 「ポコポコ」という音がする

A 気密性の高い部屋などで換気扇を使用するときや屋外で強い風が吹いているときに、エアコンのドレンホースから外気が吸引される音です。故障ではありません。ドレンホースにエアコン用逆流防止弁を取り付けると改善することがあります。(ホームセンターなどで販売されています)取り付けは逆流防止弁の説明書に従って取り付けてください。また、つまりによる水漏れを防ぐため、定期的にお手入れしてください。

エアコン用逆流防止弁



Q 暖房運転開始時、すぐに風が出ない

A 暖かい風を出す準備をしています。約1～5分間お待ちください。

エラー表示部に英数字が表示されたとき



エラー表示部

異常をお知らせしています。

電源プラグを抜き、確認してください。

- エアフィルターが汚れていませんか。
- 室内機や室外機の吹出口、吸込口をふさいでいませんか。
- 室外機のアルミフィンに木の葉、紙、ペットの毛などがつまっていませんか。

1分以上経過したら、再度、電源プラグを差し込んで運転してください。

以下の英数字は異常ではありません。エアコンに過度の負担がかからないように制御しているときに表示します。EU・F6・F8・F9・FH

それでも英数字表示しているときは、点検・修理が必要です。お買いあげの販売店にご連絡ください。

●詳しくは、サポートページにも掲載しています。
https://jp.sharp/support/air_con/index.html



お客様ご自身で容易に確認できる「故障診断ナビ」などが掲載されています。

	こんなとき	お調べください	参照ページ
本体	運転しない・電源が入らない	<ul style="list-style-type: none"> ●ご家庭のヒューズ、ブレーカーが切れていませんか。 ●電源プラグがはずれていませんか。 ●停電ではありませんか。通電後あらためて運転してください。 	—
	室外機が止まらない	<ul style="list-style-type: none"> ●運転停止後に、室外機を冷やしています。約1分間お待ちください。 	—
	上下風向ルーバーが動かない・途中で止まる	<ul style="list-style-type: none"> ●リモコンの「停止」ボタンを押してください。または電源プラグを抜き、1分後、もう一度差し込んでください。 	—
	暖房運転のとき風が出ない	<ul style="list-style-type: none"> ●室外機に霜がつき、自動的に霜取り運転をしています。しばらくお待ちください。(最長約8分間) 	—
	除湿運転のとき蒸し暑く感じる	<ul style="list-style-type: none"> ●お部屋に人が多く集まったり、発熱物があるとき、外気温が高い場合は、蒸し暑く感じる場合があります。その場合は、設定温度を下げるか、冷房運転で室温を下げてから、再度除湿運転をしてください。 	6
	風量が変わる	<ul style="list-style-type: none"> ●暖房運転で風の温度が低いときは、弱めの風量になります。 	—
	冷房・除湿運転のときエアコンから霧が出る	<ul style="list-style-type: none"> ●運転中に吹き出した冷風で、お部屋の空気が冷やされて、霧状になるためです。 	—
	内部清浄を途中で停止しても動いている	<ul style="list-style-type: none"> ●製品保護のため、すぐに停止しない場合があります。その間、プラズマクラスターランプが点灯します。(最長約3分間) 	10
音がする	「ジュルジュル」「シャー」という音	<ul style="list-style-type: none"> ●エアコン内部の冷媒が流れる音です。 	—
	「ブシュ」という音	<ul style="list-style-type: none"> ●霜取り運転のときなど、エアコン内部の冷媒の流れが切り換わる時の音です。 	—
	「ピシッ」という音	<ul style="list-style-type: none"> ●温度変化により、室内機が膨張、収縮する音です。 	—
	「カチッ」という音	<ul style="list-style-type: none"> ●室外機への通電を入・切したときの音です。 	—
	「コトコト」という音	<ul style="list-style-type: none"> ●運転開始時や停止時、上下風向ルーバーが位置調整しているときの音です。 	—
	「ウィーン」という音	<ul style="list-style-type: none"> ●上下風向ルーバーのモーター動作音です。 	—
リモコン操作	受信しない リモコンが正常に動作しない リモコンの表示が出ない	<ul style="list-style-type: none"> ●電池残量が少なくなると「」が表示されます。お早めに電池交換してください。 ●電池の⊕⊖が逆になっていませんか。 ●リモコンを確実にエアコンに向けて操作していますか。 ●蛍光灯の種類によっては信号を受け付けないことがあります。 ●本体の電源プラグを抜き、1分後もう一度差し込んでください。 	5 5 5 5 —
	風量を変えられない	<ul style="list-style-type: none"> ●除湿のときは、風量の変更はできません。 	—
	温度を変えられない	<ul style="list-style-type: none"> ●プラズマクラスター送風のときは、温度の変更はできません。 	—
におう	エアコンの風がにおう	<ul style="list-style-type: none"> ●生活に伴うニオイがエアコンに吸着し吹き出されるためです。以下のお手入れをすると、改善する場合があります。 <ul style="list-style-type: none"> ・内部清浄運転をする ・エアフィルターをお手入れする 改善しない場合は、専門業者によるエアコン内部の洗浄をおすすめします。 	10 12 裏表紙

故障かな？ (2)

こんなとき	お調べください	参照ページ
冷えない・暖まらない	<ul style="list-style-type: none"> ● エアフィルターが汚れていませんか。 ● 温度や風量調節は適切ですか。風量を「▲微」に設定していると、能力が下がることがあります。 ● おやすみ切タイマー予約中ではありませんか。 	12 6・7 9
	<ul style="list-style-type: none"> ● エアコンが正常に運転しているかを確認するために、室内機の吹出口と吸込口の温度差を測ってください。約20分間運転し、温度差が冷房時8℃以上、暖房時14℃以上あれば正常です。 ● お部屋の広さや外気温などの条件によっては、設定した温度に到達しない場合があります。 <ul style="list-style-type: none"> ・ エアコンの能力に対し、お部屋の面積が大きすぎませんか。 ・ 外気温が高い(低い)場合は、冷え(暖まり)が悪くなります。 ・ 湿度が高い状態が続くときは、冷えが悪くなる場合があります。 <p>冷房時は、カーテンなどで日差しをさえぎる、人のいる方向に風向を変えるなど調節すると、体感温度が下がります。</p>	— 裏表紙 — —
	<ul style="list-style-type: none"> ● エアコンの風が吹き出す方向に、障害物(欄間・梁・家具・壁など)があると風の流れが偏り、エアコンが室内の温度を正確に検知できなくなる場合があります。その場合は、障害物を避けるように上下風向や左右風向を調整してください。 	7
	<ul style="list-style-type: none"> ● 室内機や室外機の吹出口、吸込口をふさいでいませんか。また、室外機背面と左側面のアルミフィンに木の葉、紙、ペットの毛などがつまると能力が低下することがあります。 	—
本体表示(ランプ)	<p>英数字が表示されている</p> <ul style="list-style-type: none"> ● 異常が考えられます。お買いあげの販売店に英数字をご連絡ください。 <ul style="list-style-type: none"> ・ 以下の英数字は故障ではありません。エアコンに過度の負担がかからないように制御しているときに表示します。 <ul style="list-style-type: none"> ・ EU・F6・F8・F9・FH 	14
	<p>停止中にランプが点灯している</p> <ul style="list-style-type: none"> ● タイマー予約中ではありませんか。 	9
その他	<p>室内機周辺の天井や壁が黒く汚れる</p> <ul style="list-style-type: none"> ● お部屋の環境により、空気中のちりやホコリが、エアコンによる空気循環や静電気で天井や壁などに付着するためです。エアコン周辺をこまめにお掃除するとともに風向を調節し、天井や壁にあたる風を弱めることで、ちりやホコリの付着を軽減できる場合があります。 	7
	<p>ドレンホースから赤い水が出る</p> <ul style="list-style-type: none"> ● ベランダなど、ドレンホースからの排水でぬれた所に、空気中の赤色酵母菌や赤カビが繁殖し、排水が赤く見えることがあります。中性洗剤などで掃除をしてください。 	—
	<p>吹出口から水が漏れる</p> <ul style="list-style-type: none"> ● エアフィルターが目づまりしていると、水漏れの原因となることがあります。エアフィルターが汚れている場合は掃除をしてください。 ● ドレンホースの先端から水が流れているか、つまっていないかを確認してください。 	12 4
	<p>室外機の音が気になる</p> <ul style="list-style-type: none"> ● 暖房時は冷房時に比べてパワーを上げた運転をおこなうため、音が大きく感じる場合があります。 	—

据付・移設・廃棄

据付時のご注意

据付場所

次のような場所への設置はさけてください。

- 水蒸気や油煙の多い所。
- 機械油の多い所。
- 積雪により室外機がふさがれる所。
- サンルームや温室など長時間、直射日光が室内機にあたる所。
- 動物の尿がかかるなど、アンモニアの影響を受ける所。
- 温泉地など硫化ガスの多い所。
- 海浜地区など塩分の多い所。

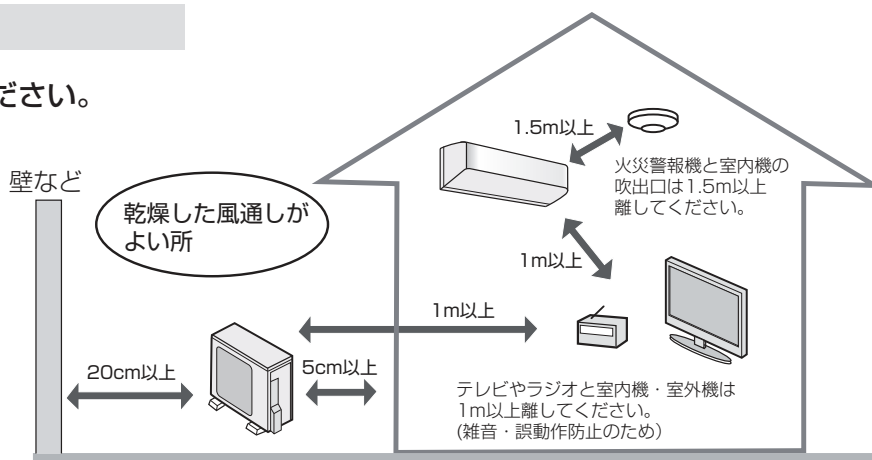

- エアコンからの排水は、水はけのよい所にしてください。ドレンホースの先端は、ふさがないようにしてください。
- 余裕があれば、できるだけ広い寸法をお取りください。

電気工事

- 電源は定格電圧でエアコン専用の回路をご使用ください。
- 漏電しゃ断器を設置してください。

アースの設置 必ずアースを取り付けてください。

- アースを取り付けると、感電防止のほかに製品に触れたときに感じる静電気の障害や、テレビ、ラジオに入る雑音を防ぐ効果もあります。
- 室内のコンセントにアース端子がある場合は、室内機からアースを取り付けることもできます。アースネジの位置は工事説明書を参照ください。

騒音にご配慮を

次のような場所をお選びください。

- エアコンの重量に十分に耐え、運転音や振動が大きく伝わらない所。
- 室外機の吹出口からの風や、運転音が隣家の迷惑にならない所。
 - 室外機の吹出口近くには物を置かないでください。(機能低下や騒音増大の原因)
 - 使用中に異常音がする場合は、お買いあげの販売店にご相談ください。

必要なとき

移設・廃棄時のご注意

移設時 (取りはずしなど)

エアコンの取りはずしや再据え付けをする場合は、冷媒の回収など専門の技術が必要です。お買いあげの販売店に依頼してください。なお、この場合は移設にかかる実費が必要になります。

廃棄時

2001年4月施行の家電リサイクル法では、お客様がご使用済みのルームエアコンを廃棄される場合は、収集・運搬料金と再商品化など料金をお支払いいただき、対象品を販売店や市町村へ適正に引き渡すことが求められています。

[冷媒の「見える化」表示について]



家庭用エアコンにはGWP(地球温暖化係数)が675のフロン類(R32)が封入されています。地球温暖化防止のため、移設・修理・廃棄等にあたってはフロン類の回収が必要です。

この表示は、家庭用エアコンに温暖化ガス(フロン類)が封入されていることを、ご認識いただくための表示です。エアコンの取りはずし時は、フロン類の回収が必要です。廃棄時には家電リサイクル法の制度に基づき、適正な引き渡しをしていただければ、確実にフロン類の適正処理がなされます。

保証とアフターサービス

修理を依頼されるときは

出張修理

- 1 「故障かな？」(14～16ページ)を調べてください。
- 2 それでも異常があるときは使用をやめて、必ず電源プラグを抜いてください。
- 3 お買いあげの販売店に、次のことをお知らせください。

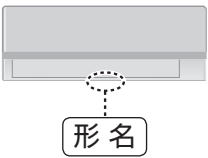
<ul style="list-style-type: none"> 品名：ルームエアコン 形名：室内機下部の銘板や保証書に記載 お買いあげ日(年月日) 故障の状態(具体的に) お名前 ご住所 電話番号 ご訪問希望日 	
--	---

便利メモ

お買いあげの際に記入されると便利です。

販売店名	
電話	() - () - ()
お買いあげ日	年 月 日

保証期間中

- 修理に際しましては、保証書をご提示ください。保証書の規定に従って、修理させていただきます。

保証期間が過ぎているときは

- 修理すれば使用できる場合には、ご希望により有料で修理させていただきます。

修理料金のしくみ

- 修理料金は、技術料・部品代・出張料などで構成されています。

技術料	故障した製品を正常に修復するための料金です。
部品代	修理に使用した部品代金です。
出張料	製品のある場所へ技術者を派遣する場合の料金です。

保証書(別添)

- 保証書は「お買いあげ日・販売店名」などの記入をお確かめのうえ、販売店から受け取ってください。保証書は内容をよくお読みの後、大切に保管してください。
- 保証期間…お買いあげの日から1年間です。ただし、次の部品は5年間です。冷媒回路…圧縮機、熱交換器、本体配管。保証期間中でも有料になることがありますので、保証書をよくお読みください。

補修用性能部品の保有期間

- 当社は、ルームエアコンの補修用性能部品を製品の製造打切後、10年保有しています。
- 補修用性能部品とは、その製品の機能を維持するために必要な部品です。

お客様ご相談窓口のご案内

修理・使いかた・お手入れ・お買い物などのご相談・ご依頼、および万一、製品による事故が発生した場合は、お買いあげの販売店、または下記窓口にお問い合わせください。

【会員サービス】



「COCORO MEMBERS」入会で製品情報を上手に活用

ご愛用製品を「MY家電登録」いただくと、別売品などのサポート情報が手軽にご利用いただけます。

COCORO MEMBERS
MY家電登録はこちら



<https://jp.sharp/support/sp/cocoro/cocoro.html>



いつでも便利なWebサービス

【シャープオンラインサポート】

ご質問やお困りごとは、気軽にアクセス、しっかりアシスト!

シャープ お問い合わせ

お問い合わせはこちら



<https://jp.sharp/support/>

修理のご依頼、進捗確認はWebで!

シャープ 修理相談

修理のお申し込みはこちら



<https://jp.sharp/support/repair.html>



使いかた・お手入れなどのご相談窓口

おかけ間違いのないようにご注意ください。

受付時間 (年末年始を除く)

●月曜～土曜：9:00～18:00 ●日曜・祝日：9:00～17:00

固定電話、PHSからは、フリーダイヤル ■フリーダイヤル・ナビダイヤルがご利用いただけない場合は…

0120 - 078 - 178

携帯電話からは、ナビダイヤル

0570 - 550 - 449

電話 FAX

050 - 3852 - 5405 06 - 6792 - 5993

〒581-8585 大阪府八尾市北亀井町3丁目1番72号



修理に関するご相談窓口

おかけ間違いのないようにご注意ください。

受付時間 (年末年始を除く)

●月曜～土曜：9:00～20:00 ●日曜・祝日：9:00～17:00

固定電話、PHSからは、フリーダイヤル ■フリーダイヤル・ナビダイヤルがご利用いただけない場合は…

0120 - 02 - 4649

携帯電話からは、ナビダイヤル

0570 - 550 - 447

電話 FAX

050 - 3852 - 5520 06 - 6792 - 3221

〒581-8585 大阪府八尾市北亀井町3丁目1番72号

- QRコードについて
QRコードは株式会社デンソーウェーブの登録商標です。誘導されるサイトおよび動画の視聴は無料ですが、通信料金はお客様のご負担になります。

【ご相談窓口におけるお客様の個人情報のお取り扱いについて】

シャープ株式会社および関係会社は、お客様の個人情報をご相談対応や修理対応などに利用させていただいております。個人情報(適切に管理し、修理業務等を委託する場合や正当な理由がある場合を除き、第三者に開示・提供いたしません。

個人情報の取扱いの詳細については、

<https://corporate.jp.sharp/privacy/index-j.html>をご参照ください。

- 所在地・電話番号・受付時間などについては、変更になることがあります。

長期使用製品安全表示制度に基づく本体表示について

■本体への表示内容

経年劣化により、危害の発生が高まるおそれがあることを注意喚起するために電気用品安全法で義務付けられた右の表示を本体の銘板近傍におこなっています。

【製造年】 本体の銘板の中に西暦4桁で表示しています。



【設計上の標準使用期間】 10年

設計上の標準使用期間を超えてお使いいただいた場合は、経年劣化による発火・けが等の事故に至るおそれがあります。

■設計上の標準使用期間とは

- 運転時間や温湿度など、以下の標準的な使用条件に基づく経年劣化に対して、製造した年から安全上支障なく使用することができる標準的な期間です。
- 設計上の標準使用期間は、無償保証期間とは異なります。また、一般的な故障を保証するものでもありません。

■標準使用条件 JIS C 9921-3 ルームエアコンディショナの設計上の標準使用期間を設定するための標準使用条件による

環境条件	電源電圧		冷房	暖房
		製品の定格電圧による (单相100Vまたは单相200V)		
	周波数		50/60Hz共用	
室内	温度		27℃(乾球温度)	20℃(乾球温度)
	湿度		47%(湿球温度19℃)	59%(湿球温度15℃)
室外	温度		35℃(乾球温度)	7℃(乾球温度)
	湿度		40%(湿球温度24℃)	87%(湿球温度6℃)
	設置条件		製品の工事説明書による標準設置	
負荷条件	住宅		木造平屋、南向き和室、居間	
	部屋の広さ		製品能力に見合った広さの部屋(畳数)	
想定時間	1年間の使用日数(東京モデル)		6月2日から9月21日までの112日間	10月28日から4月14日までの169日間
	1日の使用時間		9時間/日	7時間/日
	1年間の使用時間		1008時間/年	1183時間/年

- 設置状況や環境、使用頻度が上記の条件と異なる場合、または本来の使用目的以外でご使用された場合は、設計上の標準使用期間より短い期間で経年劣化による発火・けが等の事故に至るおそれがあります。

愛情点検



長年ご使用のエアコンの点検を!
こんな症状はありませんか?

- 電源コードやプラグが異常に熱い。
- 電源プラグが変色している。
- 焦げくさいニオイがする。
- プレーカーが頻繁に落ちる。
- 異常な音やガタガタと振動する。
- 架台や吊り下げなどの取付部品が腐食したり、取付けがゆるんでいる。
- 室内機から水漏れがする。
- その他の異常や故障がある。

ご使用を中止

電源プラグを抜いて、必ずお買いあげの販売店、または修理に関するご相談窓口にて点検・修理をご依頼ください。点検・修理に要する費用は、別途ご相談ください。

点検整備のおすすめ

上記症状がなくても、3~5年ご使用になると、内部の汚れなどにより、能力が低下したり、ニオイ・水漏れが発生することがあります。通常のお手入れとは別に、点検整備(有料)をおすすめします。お買いあげの販売店にご相談ください。

上手にお使いいただくために

- **エアフィルターはいつもきれいに!**
エアフィルターにホコリなどがつまると、能力が低下し、電気代のムダになります。また、水漏れの原因にもなります。定期的に汚れ具合を確認し、汚れていたらお手入れしましょう。
- **窓にはカーテン・ブラインドを!**
冬の日中は日光を入れ、夜間は、カーテン・ブラインドで室内の熱の漏れを防ぎましょう。とくに夏場は直射日光を防ぐと、省エネ効果があります。
- **室外機のまわりをふさがない!**
室外機の吸込口や吹出口に物を置いてふさぐと、能力が低下し、電気代もムダになります。
- **タイマーを有効に!**
エアコンの消し忘れは電気代のムダです。タイマーを活用して、必要な時間だけ運転しましょう。
- **温度設定は適切に!**
冷えすぎ、暖めすぎにならないよう、こまめに温度調節をしましょう。

別売品

お買いあげの販売店でお求めください。

リモコン

部品コード	CRMC-B034JBEBZ
形名	205 638 0980
希望小売価格	3,400円+税

部品、および価格は、2019年12月現在のもので、変更する場合があります。詳しくは、お買いあげの販売店でご確認ください。

仕様

室内機・室外機の組み合わせ		室内	AC-22LFT	AC-25LFT	AC-28LFT	AC-36LFT
		室外	AU-22LFTY	AU-25LFTY	AU-28LFTY	AU-36LFTY
種類		セパレート形・空冷式・冷房・暖房兼用(インバーター)				
電源		単相100V・50/60Hz				
冷房	定格能力 (kW)		2.2 (0.6~2.8)	2.5 (0.6~3.0)	2.8 (0.6~3.5)	3.6 (0.6~3.8)
	面積の目安 (m ²)	鉄筋アパート南向き洋室	15	17	19	25
		木造南向き和室	10	11	13	16
	定格消費電力 (W)		520 (160~900)	600 (160~1000)	640 (150~1050)	1180 (150~1250)
	運転電流 (A)		6.2	7.0	7.5	13.5
	運転音 (dB)	室内	61	62	62	63
音響パワーレベル	室外	59	60	60	61	
暖房	定格能力 (kW)		2.5 (0.7~3.7)	2.8 (0.7~4.1)	3.6 (0.7~4.6)	4.2 (0.7~4.6)
	面積の目安 (m ²)	鉄筋アパート南向き洋室	11	13	16	19
		木造南向き和室	9	10	13	15
	定格消費電力 (W)		550 (140~1120)	630 (150~1390)	870 (150~1360)	1200 (150~1420)
	運転電流 (A) <最大>		6.4 <15.0>	7.4 <15.0>	10.2 <15.0>	13.8 <20.0>
	運転音 (dB)	室内	59	61	61	62
音響パワーレベル	室外	57	59	59	61	
通年エネルギー消費効率			5.8	5.8	5.8	4.9
JIS C 9612:2005			5.8	5.8	5.8	4.9
区分名			A	A	A	C
プラスマクラスター適用床面積の目安 (m ²)*			10	13	16	19
質量 (kg)	室内		10	10	10	10
	室外		27	27	30	31
外形寸法 (mm) 幅×奥行×高さ	室内	798×222×295				
	室外	763×257×596				

- 運転特性はJIS C 9612:2013(日本産業規格)に基づいた数値です。
- 運転音の表示は、試験室での測定値です。実際に据え付けた状態での運転音は周囲環境により異なります。
- 電源は50/60Hz両用です。
- 区分名とは、家庭用品品質表示法に基づく表示です。

※ 商品を壁に設置し、「風量最大」運転時に部屋中央(床上1.2m)で7,000個/cm³のイオンが測定できる床面積の目安です。

待機時消費電力について

この製品は電源プラグを差し込んだ状態では、電子回路を動作させるために、約5Wの待機時電力を消費しています。

お問い合わせ

お問い合わせの前にもう一度「故障かな?」(14~16ページ)をご確認ください。

18ページに記載のお客様ご相談窓口よりお問い合わせください。

エアコンサポートページ (Web) もご利用ください。

https://jp.sharp/support/air_con/index.html



Q&A情報や修理相談など
各種サポート情報が
あります。

エアコンクリーニングの申し込み

お買いあげの販売店、または下記シャープマーケティングジャパン株式会社 カスタマーサービス社へお申し込みください。エアコン内部の洗浄は、高い専門知識が必要です。お客様ご自身が、市販の洗浄剤で洗浄されると、水漏れ・破損・故障・発煙・発火の原因となりますので、下記までご相談ください。

シャープマーケティングジャパン株式会社
カスタマーサービス社

フリーダイヤル

0120-565-506

受付時間

(日曜日・祝日・当社指定休日を除く)

●月曜~土曜: 9:00~17:45

- 料金は条件により異なります。お問い合わせ時にご確認ください。
- 本サポートのご提供は、シャープの国内サービス会社 シャープマーケティングジャパン株式会社 カスタマーサービス社 (沖縄地区: 沖縄シャープ電機株式会社)、または、シャープの国内サービス会社が選定したサービス提供会社が実施いたします。

シャープ株式会社

本 社 〒590-8522 大阪府堺市堺区匠町1番地



Printed in China

TINSJB573JBRZ 19M- (CN) ①