

取扱説明書

保証書付き 裏表紙にあります

据付説明付き

形名
ES-T6HBK

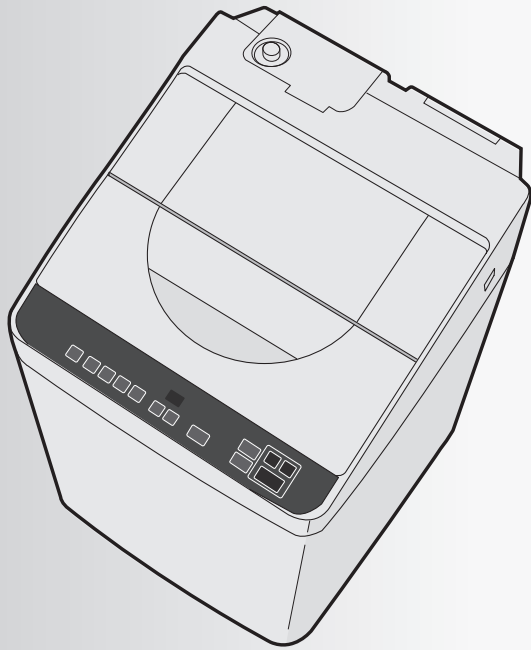

お買いあげいただき、まことにありがとうございました。

- この取扱説明書をよくお読みのうえ、正しくお使いください。
ご使用の前に「安全上のご注意」を必ずお読みください。
- この取扱説明書(保証書/据付説明付き)はいつでも見ることができる所に必ず保管してください。
- 設置の際には「設置のしかた」をご確認ください。
- ご転居や配管清掃後などの再設置に備えて、未使用の底カバーなども必ず保管してください。

「製品登録」をお願いします

- 家電製品をWEBでまとめて管理できる!
 - 登録製品に関する消耗品などサポート情報へ簡単アクセス!
 - 当社製品などが抽選で当たる「わくわくポイント」を進呈!
 - 自動回答に加え会員限定でオペレーターとチャット相談可能!
- <https://cocoromembers.jp/sharp/m/>



ページ

もくじ

安全上のご注意	2
操作部の見かた(チャイルドロック)	4
各部のなまえ(本体/付属品)	5
コースの紹介	6
洗濯物の確認	7
洗剤類の使いかた (洗剤類の使用量/のりづけのしかたなど)	8
洗濯・乾燥の流れ	10

はじめに

洗濯する/洗濯～乾燥する (標準/おうち流/ガンコつけおき/ちょっと乾燥/シワ抑えコース) ● 運転内容を変更する	12 13
乾燥する (標準/おうち流/おしゃれ着コース)	14
自分だけのコースを登録する (おうち流コース)	16
スピーディに仕上げる (時短/洗乾90コース)	17
「脱水だけ」など個別に設定する (「洗い」「すすぎ」「脱水」「乾燥」の時間や回数を選んで運転)	18
毛布の洗濯・乾燥に (毛布コース)	18
デリケートな衣類を洗う (おしゃれ着コース)	20
予約運転する	21

使いかた



設定を変更する (水量調整/ほぐし運転をやめる/終了音を消すなど)	22
お手入れする (本体・フィルター類など)	23
洗濯・脱水槽を清潔に (槽クリーン/槽乾燥/槽洗浄)	25
設置のしかた (事前確認/排水ホース/据え付け/給水ホース/試運転)	27
保証とアフターサービス (修理を依頼される場合は/お客様ご相談窓口のご案内)	33
こんなときは?	34
コースの詳細	39
エラー表示・お知らせ表示 (E···/C···/U···などの表示が出たとき)	41
仕様	42
別売品	43
保証書	裏表紙

必要なとき



安全上のご注意

人への危害、財産への損害を防ぐため、お守りいただくことを説明しています。

■ 誤った使いかたで生じる内容を次のように区分して、説明しています。

-  **警告** 「死亡または重傷を負うおそれがある」内容。
-  **注意** 「軽傷を負う、または財産に損害を受けるおそれがある」内容。

■ お守りいただく内容の種類を次の図記号で説明しています。

-  してはいけないこと。
-  しなければならないこと。



警告

感電や漏電、発火などによる事故やけがを防ぐために

電源や電源プラグ・コードは



- 傷んだものは使わない
- 束ねない、無理に曲げない
- 傷付けない、加工しない
- 重いものを載せない、はさみ込まない
- 引っ張らない、ねじらない
- コードを持って抜かない
- ぬれた手で抜き差ししない
- コンセントの差し込みがゆるいときは使わない
(感電・ショート・発火の原因。破損の場合はお買いあげの販売店へ修理のご相談を)



- 定格15A・交流100Vの単独コンセントを使う(電源や定格が異なったり、他の器具と併用すると分岐コンセント部が異常発熱して発火の原因)
- 電源プラグの刃および刃の取付面にほこりが付着している場合はよく拭く(火災の原因)

異常・故障時は



- すぐに使用を中止し、電源プラグを抜いてお買いあげの販売店に点検・修理を依頼する(感電や漏電・ショートなどによる火災の原因)

子どもの事故を防ぐために



- 子どもに洗濯・脱水槽の中をのぞかせない
- 本体の近くに台を置かない(洗濯・脱水槽内に落ちてけが、やけど、感電、窒息、おぼれる原因)
- 扱いに不慣れな方だけでは使わせない



運転中は本体の下に手足を入れない



- 本体の下に手足が入るすき間をあけない
特に置台などを使用するとすき間が大きくなりますのでご注意ください。
(本体下部には回転部などがあり、けがや感電の原因)



据え付けは



- 浴室など湿気が多い所や風雨にさらされる場所に置かない(感電や漏電による火災の原因)



アース線接続

- アースを確実に取り付ける
(故障や漏電のときに感電の原因)
アース工事は販売店、または最寄りの電気工事店にご相談を

洗濯物を取り出すときは



- 洗濯・脱水槽が完全に止まるまで触らない
(洗濯物が手に巻き付くとけがの原因)

お手入れの際は



- 本体各部に直接水をかけない
(ショート・感電の原因)



プラグを抜く

- 必ず電源プラグをコンセントから抜く
(感電やけがの原因)

乾燥について



- 次のようなものは(洗濯後でも)絶対に乾燥しない
- 油や溶剤が付着した衣類
食用油・動植物系油・機械油・灯油・ガソリン・美容オイル(ボディオイル・エステ系のオイルなど)・軟膏・ベンジン・シンナー・アルコール・ドライクリーニング油など
- 発泡ウレタン(スポンジ類)・ポリプロピレン繊維・樹脂(セルロース系)・手芸用ボンドなどを使ったもの
(油の酸化熱による自然発火や引火の原因)



警告

感電や漏電、発火などによる事故やけがを防ぐために

その他



- ガソリン・灯油・ベンジン・シンナー・アルコールなどの引火物や、それらが付着した洗濯物を絶対に入れたり近付けたりしない (火災・爆発の原因)
- プラスチック部には絶対に火気を近付けない (火災・変形の原因)
- 改造はしない
- 運転中にふたのロックがかからない(回転中でもふたが開けられる)ときや、運転終了後、洗濯・脱水槽が回転しているときは、絶対に手を入れない。ただちに電源プラグを抜き修理を依頼する(けがの原因)
- 修理技術者以外の人は分解したり、修理をしない (火災・感電・けがの原因)
点検や修理はお買いあげの販売店にご相談を



注意

漏電やけがを防ぎ家財などを守るために

洗濯物・本体・周囲の壁などの損壊を防ぐために



- 防水性の衣類やシートは洗濯・脱水・乾燥しない
 - レインコート・サウナスーツ・ウインドブレーカー・スキーウェア・ダウンジャケット・理美容用クロス・オムツカバー・自転車、自動車などのカバー・寝袋・防水シート・防水エプロンなど (水が抜けなため脱水中に異常振動を起こし、転倒によるけが、本体・壁・床などの損壊、水漏れの原因)
- 毛布など大物は、折りたたんで重ねた状態で入れない(洗濯中に固まりやすいため脱水中に異常振動を起こし、転倒によるけが、本体・壁・床などの損壊、水漏れの原因)
(18ページ)をご確認のうえ、大型毛布用丸型ネットを使用して正しく入れてください。
- カーペットやカーペットカバー、水を通さないマット類(裏にゴムなどが付いているものは)、洗濯・脱水・乾燥しない
- 用途外には、使用しない
洗濯機本来の用途以外のものを、洗濯・脱水・乾燥しない。(異常振動を起こし本体損壊やけがの原因)



- 衣類の取扱い表示をご確認ください。
- 異常振動が起こった場合、安全装置がはたらきますが、槽が高速で回転しているときはすぐに止まりませんのでご注意ください。

運転前の確認



- 水栓を開けてホースの接続を確認する (接続部がゆるんでいると、水漏れして水びたしなどの思わぬ被害の原因)

運転後の確認



- 必ず水栓を閉じる (万一の水漏れ防止)

電源プラグは



プラグを抜く

- 電源プラグを抜くときは、電源コードを持たずに必ず先端の電源プラグを持って引き抜く(感電・ショート・発火の原因)
- 長期間で使用にならないときは、必ず電源プラグをコンセントから抜く (絶縁劣化による感電や漏電・火災の原因)

その他



- 本体の上ののぼったり重い物を載せたりしない (変形・破損により、けがの原因)
- 本体の上に物を置かない (振動による落下や誤動作の原因)
- ロックされたふたを無理に開けない (ふたやロック機構部が破損の原因)
- 操作部付近に、磁石など磁気を帯びたものを近付けない(誤動作の原因)

温度に注意



- 温水を使用する場合は、50℃以上のお湯は使用しない(プラスチック部品の変形や傷みによる感電や漏電・故障の原因)
- 乾燥運転中や終了直後はふたや洗濯・脱水槽などに触れない(高温になり、やけどの原因)
衣類を出す際もご注意ください

操作部の見かた

操作部・表示部

運転内容／進行表示

- 各コースの運転内容や所要時間、表示の見かたなどについては(39, 40 ページ)をご覧ください。
- ランプの点滅位置で進行状況をお知らせします。

自動運転では、表示と運転時間は一致しません。

例
10分を超えていることを表示

15
10
5分

洗～乾ボタン 運転方法の切り替えに

(点灯)
洗～乾

- 洗濯から乾燥まで連続で運転するとき

(消灯)
洗～乾

- 洗濯(洗い～脱水)するとき
- 乾燥だけするとき

洗剤量の目安 (9 ページ)

槽クリーンボタン (25 ページ)

運転内容ボタン

- 「脱水だけ」などの個別運転に (18 ページ)
 - 運転内容の変更に (13 ページ)
- スタート後は、洗い中に変更できます。

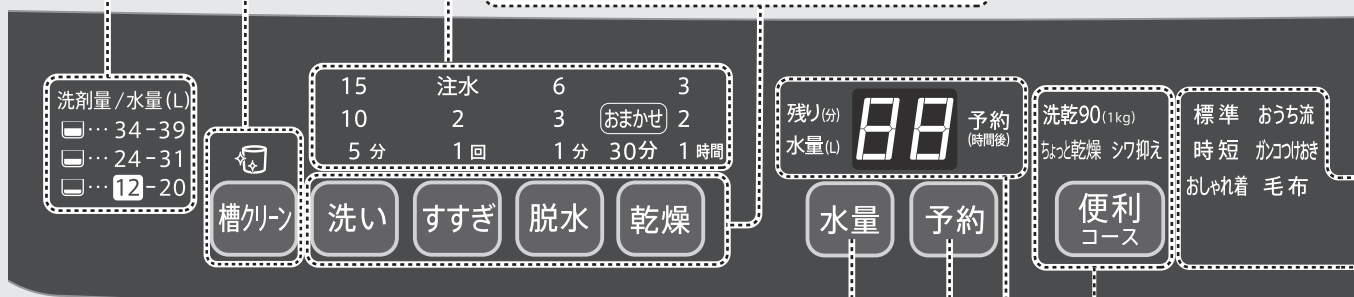

水量ボタン (9, 39 ページ)

- 水量は自動的に決まります。(20～39Lまで5段階)
- お好みの水量に変更できます。(12～39Lまで6段階)

予約ボタン 運転終了時間を予約するときに

1～24時間後まで1時間単位で選べます。(21 ページ)

便利コースボタン

- 洗乾90コース (17 ページ)
- ちょっと乾燥コース (12 ページ)
- シワ抑えコース (12 ページ)

数字表示部 例

●水量

残り(分) 予約(時間後)
 水量(L) 39
 水量39L

●予約時間

(21 ページ)
 残り(分) 予約(時間後)
 水量(L) 9
 9時間後に終了

●エラー表示/お知らせ表示

(41, 42 ページ)
 残り(分) 予約(時間後)
 水量(L) E2

●運転残り時間

100分以上は「2H」～「9H」の1時間刻み、99分以下は1分刻みで表示します。

残り(分) 予約(時間後)
 水量(L) 39
 残り39分

チャイルドロック

お子様の事故防止のため、運転中だけでなく、次の場合もふたが開かないようにロックします。
 ・一時停止中 ・運転終了後、槽内に水が残っている場合

設定のしかた 電源「切」の状態ですピーッ」と鳴るまで



解除のしかた 電源「切」の状態ですピーッ」と鳴るまで



本書に使用のイラストは、
実際のものとは異なる場合があります。

各部のなまえ

本体

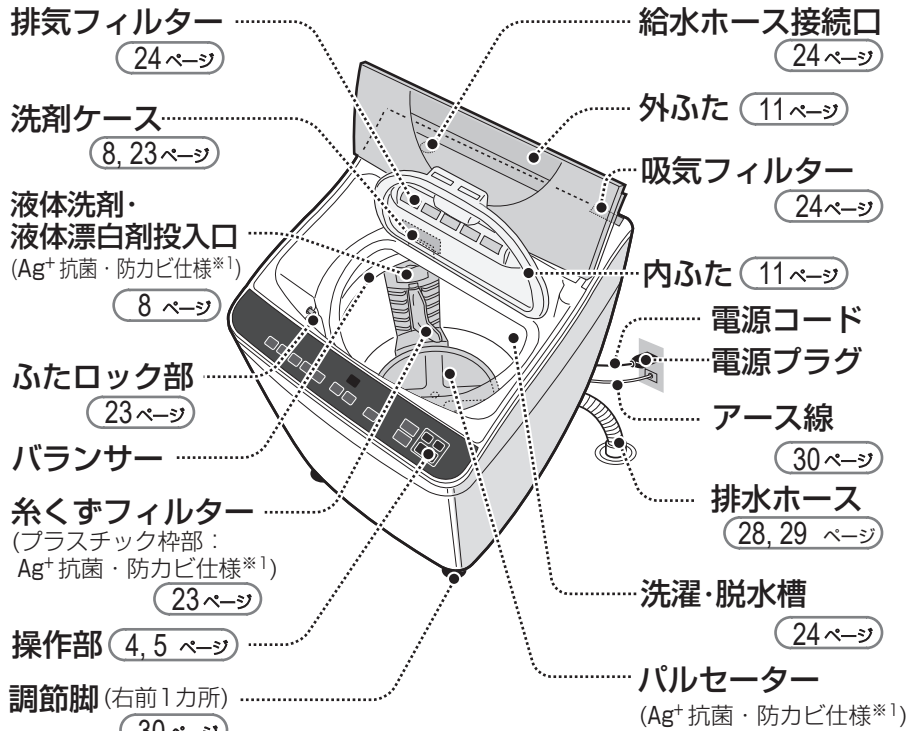

※1 ● 試験機関：(一財)ボケン品質評価機構
● 試験成績書発行番号：25020003218-1/2
● 試験方法：JIS Z 2801およびJIS Z 2911に基づく
● 抗菌方法：Ag⁺抗菌・防カビ剤練込
● 試験結果：抗菌効果ありおよびカビ抑制効果あり

電源スイッチ

運転が終わると自動的に切れます。電源を入れたまま放置すると、5分後に切れます。

電源が切れたあと、約1秒間は電源「入」を受け付けません。電源を入れ直したいときは、ランプが消えてから操作してください。

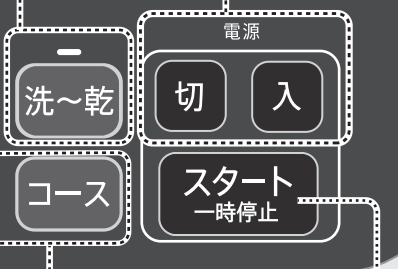

コースボタン (6 ページ)

スタート・一時停止ボタン

運転中は安全のため、ふたを自動ロックしています。

ロック中のふたの開けかた

▶ **スタート 一時停止** ボタンを押して、運転中に一時停止

- ロックを解除して、ふたが開けられます。(脱水中など槽の回転中は、ロック解除に5～15秒かかります)
- 乾燥中の場合は、送風運転で槽内の温度を下げてからロック解除します。(10～210秒)

付属品

● 給水ホース(1組) (31, 32 ページ)

長さ0.8m

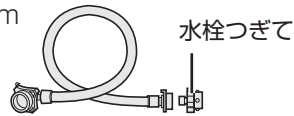

● 底カバー (1個) (27, 28 ページ)

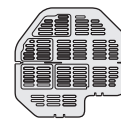

本体の下に手足が入るすき間が生じる場合に。

- ・ 取付ねじ(6本)
- ・ 取付説明書(1部)

● 印刷物付属品(各1部)

- ・ 取扱説明書※2
- ・ 据付チラシ※2

※2 当商品は日本国内向けであり、日本語以外の説明書はありません。

This model is designed exclusively for Japan, with manuals in Japanese only.

ふたの
設定中の
開けかた

1

運転中は
一時停止してから



電源「切」の状態
でロックされているときは

電源を入れ
「L」が消えてから



2

コース を押しなが
ら 槽カッ

「カチッ」と鳴ってロック解除します。
状況により数秒かかる場合があります。
音がするまで押し続けてください。

コースの紹介

衣類の取扱い表示に合ったコースをお選びください

- または 表示の毛布 ▶ 毛布コース
- 表示のデリケートな衣類 ▶ おしゃれ着コース
- ▶ 洗えません



取扱い表示



選べるコースと機能

こんなときに 運転時間など詳細は (39, 40 ページ)	コース	参照 ページ	消灯	点灯	乾燥	予約 (21 ページ)	
			洗～乾	洗～乾	乾燥		
			洗濯	洗濯～乾燥	乾燥		
			【洗濯・乾燥量の上限】				
コース	ふだんのまとめ洗いに	標準	12,14	6.5kg	3.5kg	3.5kg	○
	自分だけのコースをつくる	おうち流	12,14,16	6.5kg	3.5kg	3.5kg	○
	軽い汚れをスピーディに	時短	17	6.5kg	—	—	○
	標準コースより しっかり洗いたいときに	ガンコつけおき	12	3.5kg	3.5kg [※]	—	○
	デリケートな衣類に	おしゃれ着	14,20	1.2kg	—	0.4kg	—
	毛布の洗濯・乾燥に	毛布	18	3kg	1.5kg	1.5kg	○
便利 コース	化繊混紡の衣類(1kg以下) を約90分で洗濯～乾燥	洗乾90	17	—	1kg	—	○
	干し時間の短縮に	ちょっと乾燥	12	—	3.5kg	—	○
	ワイシャツなどの シワが気になる衣類に	シワ抑え	12	1kg	—	—	—
洗濯・ 脱水槽の お手入りに	日頃のお手入れに	槽クリーン	25	(洗濯物はいれない)			—
		槽乾燥	25	—	—	(洗濯物はいれない)	—
	汚れやおいが気になったら	槽洗浄	26	(洗濯物はいれない)	—	—	—

※ ガンコつけおきコースの乾燥は標準コースと同じです。

- 洗濯物を入れ過ぎず、洗濯・乾燥量の6～7割にすると仕上がりがよくなります。
- フリースなど重さの割にかさばる衣類については、とくに飛び出しやすいので、少なめでお洗濯してください。(7 ページ)
(飛び出しによる衣類破れは、保証の対象外となります)

洗濯量はJIS(日本産業規格)に規定の布地によるもの、乾燥量は日本電機工業会自主基準の衣類です。

ワイシャツ
(混紡約200g)



ブラウス
(混紡約200g)



長袖アンダー
シャツ
(綿約130g)



パジャマ(上下)
(綿約500g)



スリッパ
(混紡約150g)



トランクス
(綿約80g)



くつ下
(混紡約50g)



タオル
(綿約70g)



バスタオル
(綿約300g)



シーツ
(綿約500g)



洗濯物の確認

衣類の取扱い表示の詳細はこちらをご確認ください。
https://jp.sharp/support/washer/doc/care_instructions.html



はじめに

洗濯・乾燥できないもの (例)

洗濯も乾燥もできないもの

- 防水性のも
- 衣類の取扱い表示や組成表示のないもの
- 以下の表示のあるもの
 - ・ ☒ (家庭での洗濯禁止)
 - ・ ㊦ ㊧ (石油系溶剤によるドライクリーニングができる)
- 芯地が多く、形くずれしやすいもの
ネクタイ・ブレザー・ジャケット・コート・スーツ・ツバのある帽子など
- 著しい収縮や変色、表面変化を起こすおそれのある素材
レーヨン・キュプラ・絹および混紡品など
- 形くずれや表面変化を起こすおそれのある生地
強撚糸使用の生地・ジョーゼット・クレープ・ちりめんなど
- 毛倒れを起こす起毛製品 ベルベット・ペロアなど
- ウレタン(スポンジ類)の入ったもの
- 座ぶとん・クッション・枕など
- 表面の凹凸などが消えやすいもの
防シワ加工品・エンボス加工品など
- ふとん、カーペットやカーペットカバー、水を通さないマット類(裏にゴムなどが付いているもの)
- 皮革製品・皮革装飾をほどこしたもの
- 色落ちしやすいもの ● 和服・和装小物など



乾燥できないもの

- 油や溶剤が付着したもの
 - 食用油・動植物系油・機械油・灯油・ガソリン・美容オイル(ボディオイル・エステ系のオイルなど)・軟膏・ベンジン・シンナー・アルコール・ドライクリーニング油など
 - 【油の酸化熱による自然発火や引火の原因】
- 皮革製のパッチの付いたジーンズなど
 - ・ パッチ部分が熱で傷むことがあります。
- 以下の表示のあるもの
 - ・ ㊰ ㊱ (パークククロエチレン及び石油系溶剤によるドライクリーニングができる)
 - ・ ☐ (日陰の平干しがよい)
 - ・ ☒ (タンブル乾燥禁止)
- のりづけした衣類
 - 【槽内がのりで汚れる原因】
- 発泡ウレタン(スポンジ類)、ポリプロピレン繊維、樹脂(セルロース系)、手芸用ボンドなどを使ったもの
 - 【油の酸化熱による自然発火や引火の原因】



洗濯物を準備するときの注意

確認しましょう

- 衣類の取扱い表示を確認し、コースを選ぶ。
- しみや部分汚れは、繊維の種類や、しみの内容に応じた方法で処理。
- 初めて洗う衣類は、色落ちや色移りについて確認。(色落ちしやすいものは、分けて洗う)

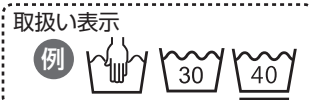

衣類、洗濯・脱水槽、パルセーター、糸くずフィルターへの傷付きを防ぐために

- ひもは結び、ファスナーは閉じる。
- 毛玉や糸くず、毛羽立ちが気になる衣類は、裏返しにする。
- 硬貨・ヘアピン・カーテン金具などの金属片などは、必ず取り除く。
- 砂や泥はあらかじめ落とす。
- ふたに衣類などをはさみ込んだり、ふたの上に物を載せない。【変形や破損の原因】
- ジーンズなどかさばる衣類や浮きやすいもの※は底に入れる。【衣類が飛び出し傷付く原因】
※ くつ下・ハンカチなどの小物類、フリース、化繊100%のもの、はっ水加工を施したものなど
- 金属製のボタンや装飾品の付いたものは、裏返しにするか洗濯ネットに入れる。

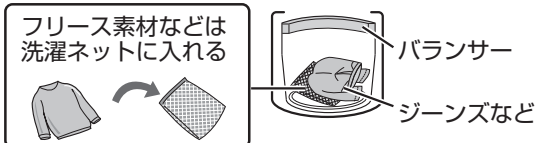

ビジュアルガイドでもご案内しています 裏表紙

- 毛布コースで運転するときは、必ず別売の大型毛布用丸型ネットを使う。18, 43ページ
- 洗濯物は入れ過ぎない。
 - 衣類はパルサーより上に出ないように押し込んでください。【給水時浮き上がって水が飛散すると床が水浸しになったり、運転中に槽からはみ出して衣類や製品を傷める原因】
- デリケートな衣類などは、洗濯ネットに入れる。
 - 軽くかさばる衣類。(フリース素材など) 【運転中に飛び出し、衣類や製品を傷める原因】
 - ブラジャーは市販の専用ネットに入れる。【ワイヤーが飛び出し、異音や故障の原因】
 - 洗濯ネットに入れる量は少なめにする。【洗い・すすぎ・脱水性能の低下や脱水中の片寄り、飛び出しの原因】
 - 洗濯ネットのファスナー金具はカバーに収める。【運転中に接触し、衣類や製品を傷める原因】
- 飛び出しによる衣類破れや製品のダメージは、保証の対象外となります。

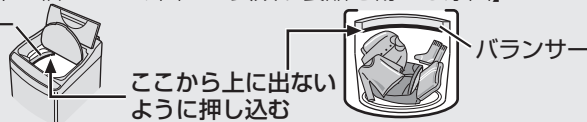

洗剤類の使いかた

洗剤の入れかた

- 洗剤ケースは、乾いた布で拭いてからご使用ください。
- 粉末洗剤・液体洗剤・粉末漂白剤は、槽に直接入れることもできます。その際には、洗濯物をよけて槽の周辺部に入れてください。
- 予約運転のときは、必ず洗剤ケースや液体洗剤・液体漂白剤投入口をご使用ください。(21ページ)

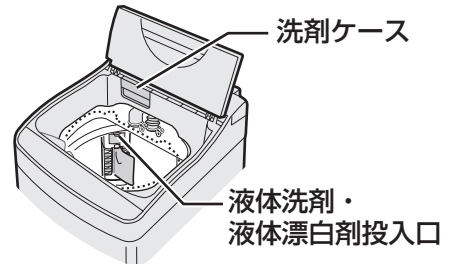

液体洗剤・液体漂白剤投入口に入れる

液体洗剤

表示水量を目安に量って入れる。

液体漂白剤

使用量・使いかたは、容器の表示をご覧ください。

- 原液が洗濯物に直接かからないように入れてください。
- 塩素系は色落ち・変色のおそれがあります。

入れにくい位置にある場合、バランスー部分を持ち、時計方向に回してください。

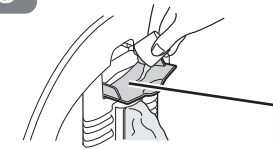

液体洗剤・液体漂白剤投入口
少しずつ流し込みます。
流し込んだあとは、投入口の
ふたを必ず閉めてください。
【衣類や製品を傷める原因】



粉末洗剤

表示水量を目安に量って入れる。

- カップの大きさや使用量は、洗剤によって異なります。
- 水に溶けやすいものをお使いください。

粉末漂白剤

使用量・使いかたは、容器の表示をご覧ください。

- この位置以上に入れたり、給水中に動かすと、すぐに流れ出ることがあります。
- 水が残ることがありますが、異常ではありません。

約65mLまで入ります

柔軟剤

表示水量を目安に量って入れる。

- 最終すすぎ中に自動的に入ります。
- 入れたまま12時間以上放置したり低温のときは固まることがあります。
- 正しく量って入れます。【入れ過ぎはカビの原因】
- 一部の柔軟剤では衣類にまとまって付着すると変色するものがあります。(変色したときは(34ページ))

ジェルボール型洗剤、香り付けビーズについて

- 槽に直接入れてください。
- 予約運転の場合も洗剤ケースに入れしないでください。【水漏れの原因】
- 使用量については、容器の表示をご覧ください。

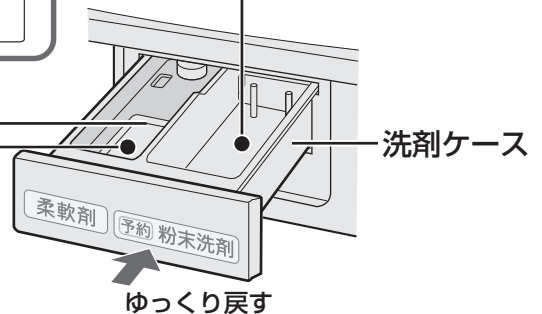

石けんの使いかた (粉石けん・液体石けん)

槽内で溶かす

- ① 水量「12L」を選び、いったんふたを閉めてスタートする。
- ② 給水が始まったら一時停止して、石けんをまんべんなく固まらないように入れ、3分程度運転して十分に溶かす。
- ③ 電源を入れ直し、コースや水量を選び直して洗濯する。

溶けにくい場合

- ① 洗面器などに、30℃前後のぬるま湯(約5~10L)を用意し、石けんを少しずつ入れながらかきまぜて十分に溶かす。
- ② 洗濯を始め、給水が始まったら一時停止して、石けん液を槽内に入れる。

- 合成洗剤と比較して洗濯物に残りやすいため、十分にすすぐ。注水すすぎ3回をおすすめします。(39, 40ページ) 【黄ばみやにおいの原因】
- 入れ過ぎたり低温の水に直接入れない。【石けんかすがたまる原因】
- 粉石けんや液体石けんは予約運転に使わない。【石けんが固まる原因】

洗剤・柔軟剤の使用量

2023年12月現在

はじめに

標準コースなど

表示水量	洗濯量の目安	容器の表示をご確認ください すりきり一杯が42gのカップの場合	合成洗剤					粉石けん	柔軟剤		
			粉末		液体						
			18g	30g	10mL	25mL	40mL	36g	7mL	16mL	20mL
			アタック高活性バイオパワーなど	部屋干しトップ除菌EXなど	アタックZEROなど	トップクリアリキッドなど	エマールなど	そよ風など	ふんわりソフランなど	レノアハビネスなど	ハミングなど
39L	6.5kg	約0.5杯	23g	39g	13mL	33mL	52mL	47g	9mL	21mL	25mL
34L	4.5kg	約0.5杯	20g	34g	11mL	28mL	45mL	41g	8mL	18mL	23mL
31L	3.5kg	約0.4杯	19g	31g	10mL	26mL	41mL	37g	7mL	17mL	21mL
24L	2kg	約0.3杯	14g	24g	8mL	20mL	32mL	29g	6mL	13mL	16mL
20L	1kg	約0.3杯	12g	20g	7mL	17mL	27mL	24g	5mL	11mL	13mL
12L	0.3kg	約0.2杯	7g	12g	4mL	10mL	16mL	14g	3mL	6mL	8mL

ガンコつけおきコース

31L	3.5kg	約0.7杯	28g	47g	16mL	39mL	—	56g	7mL	17mL	21mL
24L	2kg	約0.5杯	22g	36g	12mL	30mL	—	43g	6mL	13mL	16mL
20L	1kg	約0.4杯	18g	30g	10mL	25mL	—	36g	5mL	11mL	13mL
12L	0.3kg	約0.3杯	11g	18g	6mL	15mL	—	22g	3mL	6mL	8mL

- ガンコつけおきコースでは、洗剤の使用量が他のコースと異なります。
- 「12L」は「水量」ボタンで選んでください。自動では選ばれません。
- 表に記載のない使用量については、容器の表示に従ってください。
- 表に記載の洗剤名や使用量は、変わる場合があります。
- 洗剤類は周囲の温度や湿度など保管条件の変化にご注意のうえ、早めにご使用ください。
保管条件により、洗剤が固まる・柔軟剤がどろどろになったり粒ができるなど、状態が変化する場合があります。このような洗剤類は溶けにくいので、効果が十分に発揮できなくなったり、しみの原因になることがあります。

のりづけのしかた

- 「洗濯機用」と表示している化学合成のり以外は使わない。
- のりづけした洗濯物は乾燥しない。



1 のりづけする洗濯物(2kg以下)を入れて、以下の内容で運転を始める
標準コース
「洗い5分」「脱水1分」
「水量31L(1kg以下は「24L」)」



2 給水後、一時停止してのりを入れ、再スタートする



3 運転終了後、洗濯物を取り出し、すぐに以下の内容で槽に付着したのりを洗い落とす
(漂白剤を約10mL入れると効果的)
標準コース
「洗い5分」「脱水3分」「水量39L」

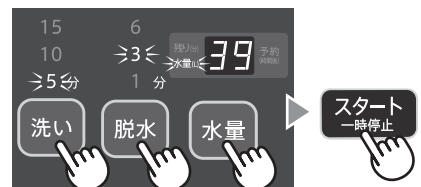

洗濯・乾燥の流れ

標準コース

準備をして洗濯物を入れる

洗濯物を準備する

7 ページ

- 水栓を開ける。

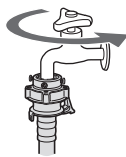

洗濯物を入れる



洗濯・洗濯
〜乾燥

電源を入れ運転内容を選ぶ



洗濯のみ

- 工場出荷時は、
- 「標準」点灯
 - 「洗〜乾」ランプは消灯



洗濯〜乾燥



- 「洗〜乾」ランプを点灯させる

スタートする



洗濯量計量

水を入れずにかくはんして、洗濯物の量を量ります。

洗濯〜乾燥

「U05」は洗濯物(乾燥量)が多いお知らせです。42 ページ

運転内容



水量



乾燥だけしたいとき

乾燥したいものを入れて、ふたを閉め



- 「洗〜乾」ランプは消灯
 - 工場出荷時は「3時間」に設定
 - 乾燥時間を変えるときは「乾燥」ボタンで選ぶ
- 乾燥量と乾燥時間の目安

40 ページ

- 「スタート」を押して約1分後、乾燥時間の目安を表示



運転中の基本的な動き

洗濯

洗濯

洗濯〜乾燥

洗い



(高濃度洗浄) (表示水量)
少ない水量の濃い洗剤液から洗い始め(高濃度洗浄)、その後表示水量まで給水します。

すすぎ



排水 中間脱水※1

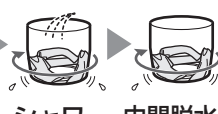

シャワー 中間脱水※1



給水 すすぎ

シャワーすすぎ

ためすすぎ

すすぎの種類については 40 ページ

脱水



排水 脱水※1

水漏れやがたつきなど、据え付け状態が悪いときは、お買いあげの販売店、または、設置業者にお問い合わせください。



注意



長期間で使用にならないときは、必ず電源プラグをコンセントから抜く
プラグを抜く【絶縁劣化による感電や漏電・火災の原因】

はじめてお使いになるときは、排水ホースから工場テスト時の残水が出る場合があります。

はじめに

洗剤を入れる

洗剂量や水量の表示を目安に量って入れる。(8,9 ページ)

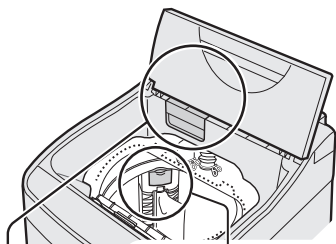

槽の投入口に入れる
液体洗剤
液体漂白剤

洗剤ケースに入れる

柔軟剤

粉末洗剤
粉末漂白剤

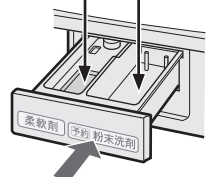

強く押すと柔軟剤などがすぐに流れ出ることがあります。

ふたを閉める

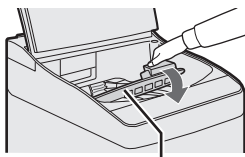

内ふた

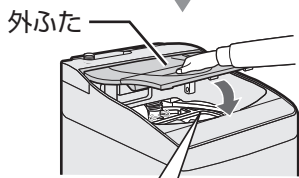

外ふた

ふたを閉めると、「カチッ」と鳴ってロックする。

残り時間



給水を始め自動運転する。

- 運転終了までふたをロックします。
- ふたを開けたままにしていると「E2」表示でお知らせします。(41 ページ)

運転

洗濯物を取り出して お手入れする

終了するとふたのロックがはずれる。



- 洗濯物を取り出す。



- 水栓を閉じる。
- お手入れする。(23~25 ページ)

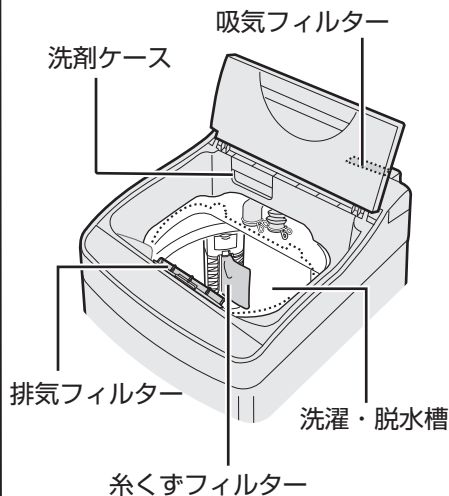

ほぐし運転



衣類を取り出しやすくするため、脱水後に約1~3分間かくはん運転をおこないます。

ほぐし運転するコース

標準(約4kg以下)/おうち流(約4kg以下)/ガンコつけおき/シワ抑えコース

- 脱水のみや乾燥まで連続で運転するときには、おこないません。
- ほぐし運転しない設定もできます。

(22 ページ)

乾燥 乾燥 洗濯~乾燥

乾燥

乾燥

洗濯~乾燥



予備脱水※1



乾燥中
かくはん



乾燥中
くり返す



間欠回転

温風を吹き込みながら、パルセーターと槽を交互に回転させる。

シワ防止運転※2

乾燥後の置きシワを防ぐため、弱いかくはん※3と送風運転を間欠的におこないます。(最長2時間)

送風中は点滅



乾燥は終わっています。電源を切って(ふたロックが解除される)早めに取り出してください。

※1 脱水中は適切な回転数を保つため、間欠運転をおこないます。※2 槽乾燥は除く。※3 おしゃれ着コースではかくはんしない。

洗濯する/洗濯～乾燥する

標準/おうち流/ガンコつけおき/ちょっと乾燥/シワ抑えコース

準備

水栓を開けて洗濯物を入れる



ジーンズなどのかさばるものや浮きやすいものは、底の方に入れてください。また、全体がバルンサーより上に出ないように押し込んでください。運転中に洗濯物が飛び出し、本体や洗濯物が傷む原因になります。

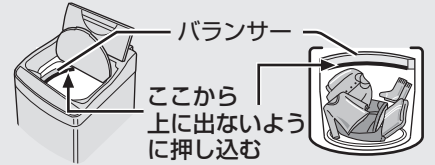

1



標準

- 工場出荷時は、「標準コース(洗濯のみ)」に自動設定されています。

「洗濯～乾燥」するときには「洗～乾」ランプを点灯させる



必要に応じて設定

- 他のコースを選ぶ

- ・「コース」ボタンで選ぶ

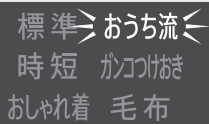

- ・「便利コース」ボタンで選ぶ



- 必要に応じて選ぶ

- ・予約運転するとき (21 ページ)

- ・シワ抑えコースには使えません。



- ・電源「入」時を「洗濯～乾燥」に変更する (22 ページ)



標準・おうち流・時短・ガンコつけおき・毛布・洗乾90・ちょっと乾燥コースを運転すると、そのコースを記憶します。

- ・「乾燥」は記憶しません。
- ・次回電源を入れると、記憶したコースを表示します。
- ・おうち流コースの登録方法は (16 ページ)

2

スタート 一時停止

洗濯量計量
水を入れずに洗濯物をかかはんします

残り(分) 水量(L) 39 予約(時間後)

水量を表示

3

洗剤を入れる (8, 9 ページ)

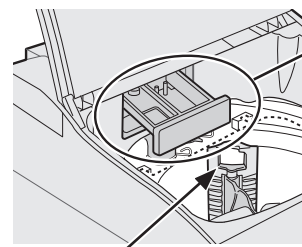

洗剤ケースに入れる

粉末洗剤
粉末漂白剤
柔軟剤

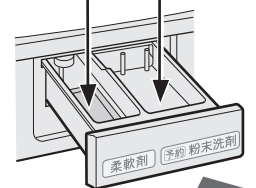

ゆっくり戻す
強く押すと柔軟剤がすぐに流れ出ることがあります。

投入口に入れる

液体洗剤
液体漂白剤

入れたあとは、必ず投入口のふたを閉めてください。

4

内ふた、外ふたを閉める

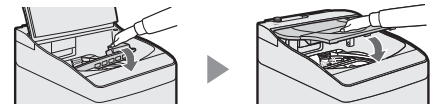

残り(分) 水量(L) 39 予約(時間後)

ロックがかかり、給水を開始

残り時間を表示

運転

運転終了後
洗濯物を取り出す

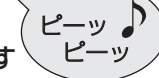

残り(分) 水量(L) 0 予約(時間後)

シワ防止運転中の表示(乾燥後)



◆ 追加乾燥について
乾き残りがある場合は、乾きやすいものと厚手の乾きにくいものを分けて追加乾燥するときれいに仕上がります。

洗濯 洗濯～乾燥

洗濯・乾燥量の上限		洗濯のみ	洗濯～乾燥
	標準 / おうち流	6.5kg	3.5kg
	ガンコつけおき	3.5kg	3.5kg
	ちょっと乾燥	—	3.5kg
	シワ抑え	1kg	—

- すすぎ回数や乾燥時間を変更したいときは水量表示後、それぞれ **すすぎ** ボタン、**乾燥** ボタンで変更できます。(39, 40 ページ)
- 水量も変更できます。(39 ページ)
- 衣類によっては水量が多くなったり、少なくなることがあります。いつも合わないと感じる場合は、水量調整ができます。(22 ページ)

- 表示を目安に量って入れてください。
- ガンコつけおきコースでは他のコースと洗剤の使用量が異なります。(9 ページ)

- ふたを開けたままにしていると、約1分後に「E2」表示でお知らせし、一時停止します。ふたを閉めてから、「スタート」ボタンを押して再スタートしてください。

<シワ抑えコース>

- 運転終了後、脱水が足りないと感じた場合は、追加で脱水してください。(18 ページ) あらかじめ脱水時間を変更して運転することもできます。(39 ページ)

<乾燥>

- 乾燥後は「シワ防止運転(最長2時間)」をおこないません。乾燥は終わっていますので電源を切って(ふたロックが解除される)早めに取り出してください。(11 ページ)
- 乾燥後に取り出す際、槽や衣類、ふたの内側などが、高温になっていることがありますのでご注意ください。
- 乾燥はタイマー方式のため、乾き具合に関係なく終了します。乾き残りがある場合は、**乾燥** ボタンで時間を選んで、**追加乾燥** してください。

運転内容を変更する

水量 **洗い** **すすぎ** **脱水** **乾燥** が、
洗い中に変更できます。

対象コース 標準・おうち流・毛布・ガンコつけおき・
ちょっと乾燥・おしゃれ着・シワ抑え

1 洗い中に

スタート
一時停止 **一時停止する**

- 洗濯物を追加したい場合は入れます。(適切な水量に変更する)

2 変更したい行程のボタンを選ぶ



3 **スタート** 一時停止 **再スタートする**

- 変更できる内容は (39, 40 ページ)
- 洗い中でも終わり近くになると、変更できません。
- 以下の変更は、運転が始まるとできません。
 - ・「コース」の変更
 - ・「乾燥」の追加・取り消し

乾燥する

標準/おうち流/おしゃれ着コース 乾燥

乾燥量の上限	標準 / おうち流	3.5kg
	おしゃれ着	0.4kg

乾燥試運転

お願い 初めて乾燥をおこなうときは、必ず乾燥試運転をおこなってください。

- 乾燥の使いはじめにゴムなどのおいがする場合があります。乾燥試運転で軽減できます。

「乾燥2時間」を
運転する



スタート
一時停止

- 洗濯物や洗剤類は入れないでください。
- 終了後は電源を切り、ふたを開けておきます。(電源を切るまで「シワ防止運転」(11ページ)をおこないます)

CHECK 運転前のご確認

- ✓ 吸気フィルター、排気フィルターは必ずセットする。【ほこりが機内にたまり、故障の原因】
- ✓ 洗剤ケース内やケースをはずした本体側、また槽内がぬれているときは、乾いた布で拭き取しておく。
- ✓ フィルター類をふさがない。【内部温度が上がり、衣類を傷める原因】
- ✓ 乾燥容量の上限を超えていないことを確認する。
- ✓ 十分に換気する。【結露の原因】
- ✓ 十分に脱水してシワを伸ばした洗濯物を入れる。

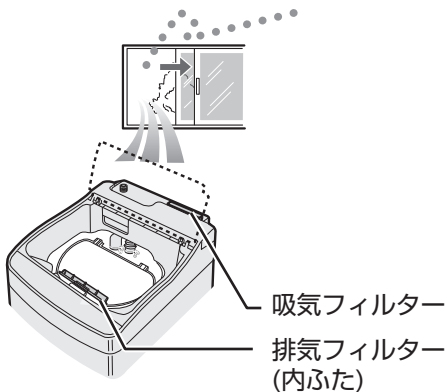

乾燥容量の目安

乾いた衣類を押しさえずに入れた場合、糸くずフィルターの上部あたりで、約3.5kgです。(素材などにより異なる)

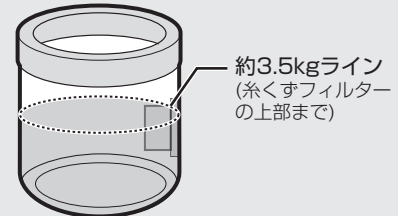

衣類の入れかた

おしゃれ着コース

槽をゆっくり回転させたり止めたりしながら、デリケートな衣類を優しく乾燥します。

(パルセーターは回りません)

- 乾燥量の上限 0.4kg
(例：ウール・アクリルなどのセーターの場合1枚)
- 乾燥時間の目安：2時間
- 十分に脱水した洗濯物を入れる

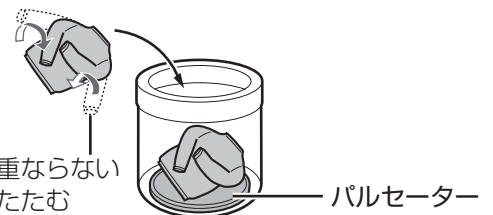

そでが重ならないようにたたむ

パルセーターがかくれるくらい、できるだけ大きめにたたむ。

ご注意

- ふたに衣類などを載せたまま乾燥しない。【内部の温度が上がりすぎてプラスチック部が変形したりやけどの原因】
- 気温や衣類の量により、乾燥中はふたやその周囲が、また、取り出す際は槽や衣類、ふたの内側などが高温になっていることがありますので、ご注意ください。

お願い

- 乾燥はタイマー方式のため、乾き具合に関係なく終了します。乾き残りがある場合は、乾燥 ボタンで時間を選んで追加乾燥してください。

「☒(タンブル乾燥禁止)」の表示があるものは乾燥できません。他にも乾燥できない衣類があります。**7ページ**をご確認ください。



乾燥のしかた

1 乾燥したいものを入れて、ふたを閉め



必要に応じて

- 予約運転する

予約

21ページ

- おしゃれ着コースには使えません。

2 コースを選ぶ



標準
おうち流 [※]
おしゃれ着

※ おうち流コースの登録方法は **16ページ**

3 乾燥 ● 「乾燥」のみに設定されます。



- おうち流コースで「乾燥」のみ運転するときは、「洗～乾」ランプが消灯していることを確認してから「乾燥」ボタンを押してください。

4 乾燥時間を選ぶ



- 乾燥量と乾燥時間の目安は **40ページ**

5 スタート一時停止 ● 標準・おうち流コースでは、約1分後に残り時間を表示します。

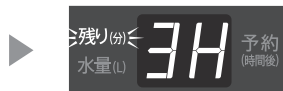

運転

運転終了後洗濯物を取り出す



シワ防止運転中の表示

- 乾燥後は「シワ防止運転」をおこないません。(最長2時間)乾燥は終わっていますので、電源を切って(ふたロックが解除される)早めに取り出しててください。 **11ページ**
- 終了後は、排気フィルターと吸気フィルターを掃除してください。 **24ページ**



◆ 追加乾燥について

乾き残りがある場合は、乾きやすいものと厚手の乾きにくいものを分けて追加乾燥するときれいに仕上がります。

自分だけのコースを登録する

おうち流コース **洗濯** **洗濯～乾燥** **乾燥**

「洗濯」「洗濯～乾燥」「乾燥」それぞれの「おうち流」が登録できます。

1 水栓を開け、洗濯物を入れて

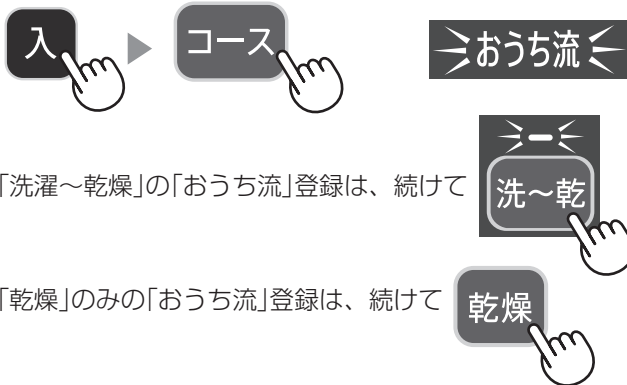

- 「洗濯～乾燥」の「おうち流」登録は、続けて
- 「乾燥」のみの「おうち流」登録は、続けて

● 次回おうち流コースで「乾燥」のみ運転するときは、「洗～乾」ランプが消灯していることを確認してから「乾燥」ボタンを押してください。

2 登録したい行程の時間や回数を選ぶ

- 選べる時間や回数などは [\(39, 40 ページ\)](#)



工場出荷時の設定

	洗い	すすぎ	脱水	乾燥
洗濯	5分	ため1回	1分	—
洗濯～乾燥	5分	ため1回	3分	30分
乾燥	—	—	—	30分

● 水量は自動計量で決まりますが、**水量**でも選べます。
(登録できません)

● **予約**が使えます。[\(21 ページ\)](#)
(登録できません)

3 必要に応じて洗剤を入れ、ふたを閉めて



- スタートすると、選んだ内容をおうち流コースに登録します。

● 次回電源を入れると「おうち流」を表示します。
(前回乾燥のみで運転した場合を除く)

● 「洗濯～乾燥」の「おうち流」は **洗～乾**、
「乾燥」の「おうち流」は **乾燥** で選んでから
スタートします。

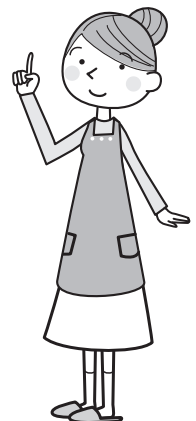

スピーディに仕上げる

時短コース (洗濯) / 洗乾90コース (洗濯～乾燥)

洗濯・乾燥量の上限

	洗濯のみ	洗濯～乾燥
時短	6.5kg	—
洗乾90	—	1kg

必要に応じて

- 予約運転する

予約

21 ページ

時短コース

- 軽い汚れの衣類をスピーディにお洗濯します。
- 軽い汚れ専用のコースです。
汚れが気になるときは、標準コースやガンコつけおきコースをおすすめします。

洗乾90コース

- 1kgまでの化繊混紡の衣類(ワイシャツ5枚程度)を90分で洗濯～乾燥します。
- 少量の化繊混紡専用のコースです。
綿や厚物などが混ざると、十分に乾燥しないまま終わることがあります。

1 水栓を開け、洗濯物を入れて



2

時短コース

洗乾90コース

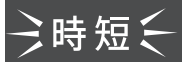

3



洗濯量計量
水を入れずに洗濯物をかくはんします



(表示を目安に)
洗剤を入れてふたを閉める

- スタートすると、時短/洗乾90コースを記憶します。
次回電源を入れると「時短」または「洗乾90」を表示します。

- 水量が変更できます。(39 ページ)
- 洗乾90コースで洗濯物(乾燥量)が多い場合「U5」表示でお知らせします。(42 ページ)

運転

運転終了後
洗濯物を取り出す



- 洗乾90コース終了後は「シワ防止運転」をおこないます。(11 ページ)



シワ防止運転中の表示

- 乾燥はタイマー方式です。乾き残りがある場合は、「標準コース/乾燥」で時間を選んで追加乾燥してください。(14, 15 ページ)
- 洗乾90コースで、洗濯物の量が多い場合などに、運転時間が90分より長くなります。(残り時間を点減させてお知らせします)



◆ 追加乾燥について

乾き残りがある場合は、乾きやすいものと厚手の乾きにくいものを分けて追加乾燥するときれいに仕上がります。

使
い
か
た

「脱水だけ」など個別に設定する

「洗い」「すすぎ」「脱水」「乾燥」の時間や回数を選んで運転

1 水栓を開け、洗濯物を入れて



●必要に応じてコースを選ぶ。

必要に応じて

●予約運転する

予約 (21ページ)

2 運転したい行程のボタンを選ぶ



- すすぎから始めるときは「水量」も選ぶ。
- 選べる時間や回数などは (39, 40 ページ)

こんなときに 例

- 脱水だけしたい → 脱水
- 排水だけしたい → 脱水
 - ・「排水だけ」のときは、洗濯・脱水槽が回り始めたら排水完了です。電源をお切りください。
- 洗濯液を再利用したい → 洗い (洗濯液が残る)
- すすいで乾燥したい → すすぎ 脱水 乾燥 水量

- すすぎから始めると、まず、排水→脱水をおこない、その後すすぎの行程に入ります。
- すすぎや脱水から始めるときは、脱水時のバランスを保つため洗濯物を押さえて均等に入れてください。

3 必要に応じて洗剤を入れ、ふたを閉めて

スタート 一時停止

「洗い」を含む「洗濯～乾燥」を選んだ場合、「水量」を選んでいても、洗濯量計量のため、水を入れずに洗濯物をかくはんします。

運転

運転終了後洗濯物を取り出す

ピーッ ピュー

毛布の洗濯・乾燥に

毛布コース

洗濯・乾燥できる毛布

取扱い表示	または 表示のあるもの ・表示のないもの、防水性のあるものは洗わないでください。 ・これらの絵表示でも、毛布コースで洗濯できないものもあります。(7ページ)	
素材	アクリルなど合成繊維100%	
洗濯・乾燥	洗濯	洗濯～乾燥 / 乾燥
サイズ・重さ	シングル毛布※ 3kg以下	シングル毛布※ 1.5kg以下
別売品 大型毛布用丸型ネット	必要	

※ シングル：150cm×210cm以下

●洗える電気毛布でも、乾燥(「洗濯～乾燥」も含む)はしない。

指定の大型毛布用丸型ネットを使わず運転して洗濯物や製品が傷んだ場合は、保証の対象外となります。

大型毛布用丸型ネットの使いかた

入れかたはビジュアルガイドでもご案内しています (裏表紙)

① 6つ折りにしてから巻き込む。

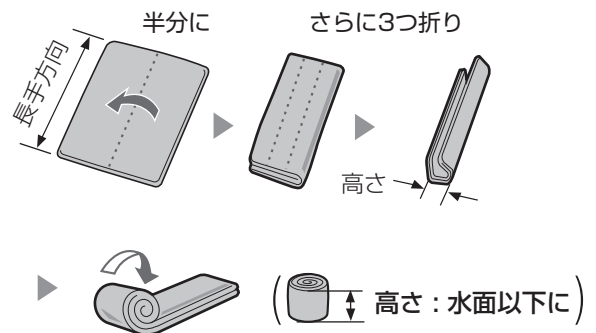

② ネットに入れて槽に押し込む。

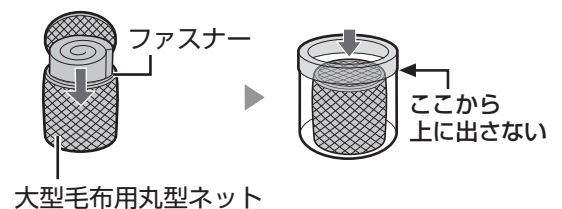

毛布やカーテンなどの大物を洗うときには、必ず別売の大型毛布用丸型ネット (43ページ) をお使いのうえ、18ページに従って正しく入れてください。

【洗濯物が浮き上がって洗濯物や製品を傷める原因】



洗濯 洗濯～乾燥 乾燥

操作のしかた



必要に応じて

● 予約運転する

予約 (21ページ)



2 洗濯 洗濯～乾燥



● 洗濯量計量はありません。
● 運転時間を変更できます。

(13, 39, 40 ページ)

● スタートすると、毛布コースを記憶します。
次回電源を入ると「毛布」を表示します。

2 乾燥

ふたを閉めて



● 乾燥量計量はありません。
● 乾燥は記憶しません。
● 乾燥のみの場合も必ず大型毛布用丸型ネットをお使いください。

3 (表示水量に従い)液体洗剤を入れて、ふたを閉める

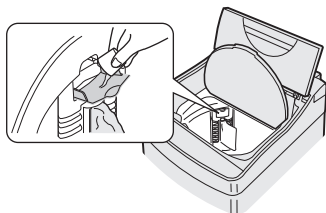

● 粉末洗剤はあらかじめ、ぬるま湯(約30℃・5L)でよく溶かしてから、槽の周辺部へ直接入れます。

運転

運転終了後
洗濯物を取り出す



● 乾き残りがある場合は裏側に折り直し、「毛布コース/乾燥」で時間を選んで、**追加乾燥**します。

お願い

● 洗濯中は洗濯物が浮き上がりやすいので、十分に押し込んでください。
(「洗い」の後半におこなうと効果的)

① 一時停止

② 浮き上がっている部分の空気を押し出す

③ 再スタート
自動的に水を補給する



デリケートな衣類を洗う

おしゃれ着コース 洗濯

衣類の
確認



※表示のあるもの

おしゃれ着やデリケートな衣類

- ウール・カシミアなどのセーター
- スカート、スラックス、ブラウスなど

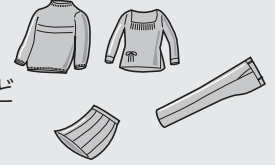

※これらの絵表示でも、おしゃれ着コースで洗濯できないものもあります。 (7 ページ)

お洗濯後

形を整えて陰干しする 例

■セーター

- 市販の平干しネットに。

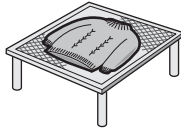

■ブラウスなど伸びにくいもの

- ハンガーに。



■毛足が長いもの

- 振りながら、形を整えて干す。

おしゃれ着コースで乾燥する

- 洗濯した衣類を入れ直して乾燥する。 (14, 15 ページ)

アイロンをかける

- 衣類の絵表示に従う。
- てかりの出やすいもの、刺繍・ビーズの付いたものはあて布する。

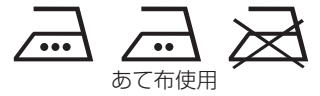

縮んだら

- アイロンを浮かせた状態で、スチームをあてる。ウール・麻などの縮みやすい繊維でもある程度伸ばせます。

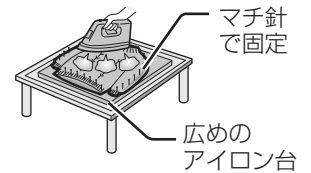

1 水栓を開け、洗濯物を入れて

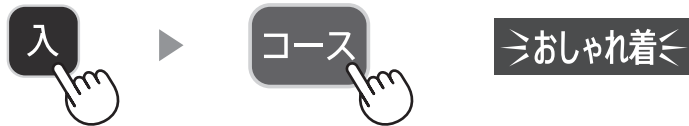

洗濯量の上限 1.2kg

2 スタート一時停止

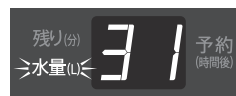

- 洗濯量計量はありません。

- 「予約」は使えません。
- 洗い時間やすすぎ回数、水量を変更できます。

(39, 40 ページ)

3 (表示水量に従い) おしゃれ着用液体中性洗剤を入れ、ふたを閉める

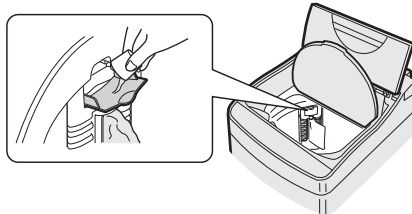

- 洗剤が衣類に直接かからないようにご注意ください。

運転

運転終了後
洗濯物をすぐに取り出す



- 終了後、十分に脱水できていないと感じたときは、「おしゃれ着コース/脱水のみ」で追加運転してください。

- 洗い中は運転が止まったようにみえることがあります。
- 素材により浮きやすいものがあります。給水後に一時停止し、押さえて沈め、十分に液を含ませます。

ご注意

- 水温は30℃以下でお使いください。【ウール・絹など動物繊維の縮み・変形の原因】
- ジェルボール型洗剤は使用しないでください。【衣類が傷む原因】

予約運転する

運転終了までの時間を予約

対象コース 標準・おうち流・時短・ガンコつけおき・毛布・洗乾90・ちょっと乾燥

1 水栓を開け、洗濯物を入れて



●必要に応じてコースなど運転内容を選ぶ。

2 運転終了までの時間を選ぶ



●1~24時間後まで、1時間単位で選べます。

●一度予約すると、前回選んだ時間を表示します。
●所要時間(39ページ)より長めに設定してください。短いとすぐに運転が始まり、予約した時間内に終わらないことがあります。

3 スタート一時停止

4 必要に応じて洗剤を入れる (8,9ページ)

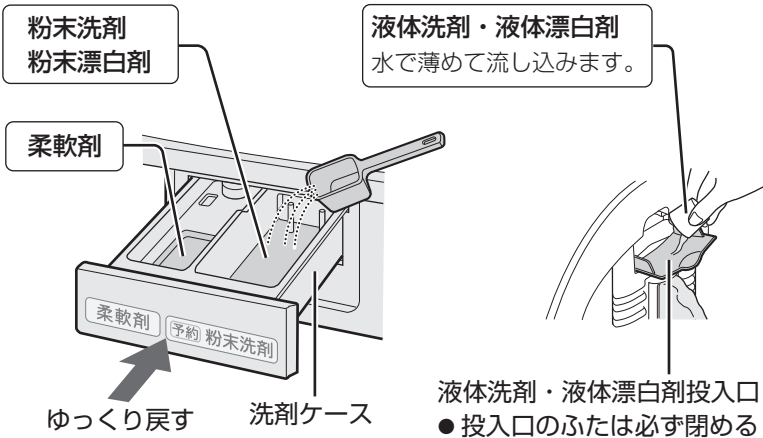

●粉石けんや液体石けんは、予約運転に使わないでください。
●ジェルボール型洗剤は、槽に直接入れてください。
●洗剤と漂白剤を併用する場合は、液体と粉末の組み合わせでご使用ください。
●毛布コースで粉末洗剤を使用する場合は、毛布を入れる前に、洗剤をぬるま湯に溶かして槽に流し入れてください。(19ページ)

5 ふたを閉める

●ロックがかかり、予約完了。

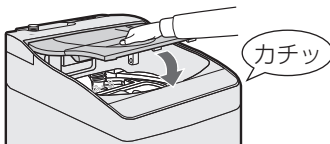

●しばらくすると待機状態になります。



●ふたは必ず閉めてください。ふたを開けたままにしていると「E2」表示でお知らせし、一時停止します。ふたを閉めてから「スタート」ボタンを押して再スタートしてください。
●給水・排水条件、衣類の片寄りなどにより、選んだ終了時間を前後することがあります。

予約内容を確認したいとき

▶ **予約** を押す。

●運転終了までの時間と運転内容を表示し、待機状態に戻ります。

予約後に変更や取消しをしたいとき

▶ 電源を入れ直して、初めからやり直す。

●洗濯物を追加したい場合も電源を切ってください。ロックがはずれてふたが開けられます。(再度予約をおこなうときは、予約時間にご注意ください)

設定を変更する

水量を調整する

自動的に決まる水量を、多めや少なめに調整できます。

対象コース 標準・おうち流・ガンコつけおき・ちょっと乾燥・シワ抑え

1 電源「切」の状態

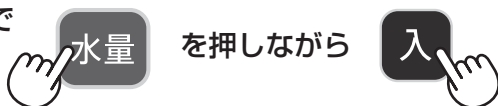

3

スタート
一時停止

- 記憶して電源が切れます。

2 水量で調整する

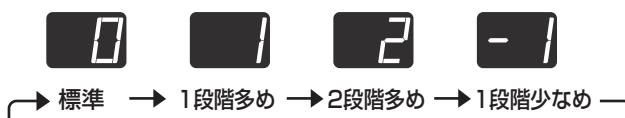

- 「少なめ」でも洗濯量が多い(6.5kg)場合は39Lになります。
- 最高は39L、最低は20Lです。

ほぐし運転をやめる

脱水後のほぐし運転 (11ページ) をおこなわないように設定できます。

電源「切」の状態

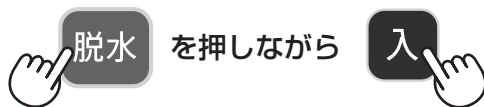

- ▶ ほぐし運転をしない
- ▶ ほぐし運転をする

終了音を消す

終了音を消すと、「槽の内側/外側の両方を洗浄する」のつけおき洗浄終了のお知らせ音も鳴りません。(38ページ)

スタート後に

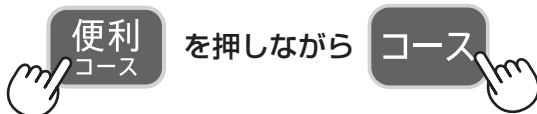

- ▶ 終了音は鳴らない
- ▶ 終了音が鳴る

電源「入」時を「洗濯～乾燥」にする

工場出荷時は「洗濯のみ」に設定されています。

対象コース 標準・おうち流・毛布・ガンコつけおき

1



「洗～乾」ランプを点灯させる

- 設定するとすべての対象コースが変更されます。
- 「洗濯のみ」設定に戻すときは、「洗～乾」ランプを消灯させてから、もう一度3秒以上押ししてください。

2



もう一度「ピーッ」と鳴るまで3秒以上押す

- 電源を入れると「洗～乾」ランプが点灯します。

お手入れする

警告 本体各部に水をかけない
【ショート・感電の原因】

- はずした部品は必ず取り付けて運転してください。
【洗濯物や製品を傷めたり故障の原因】
- フィルター類は消耗品です。破れたときは、お買いあげの販売店で求めください。

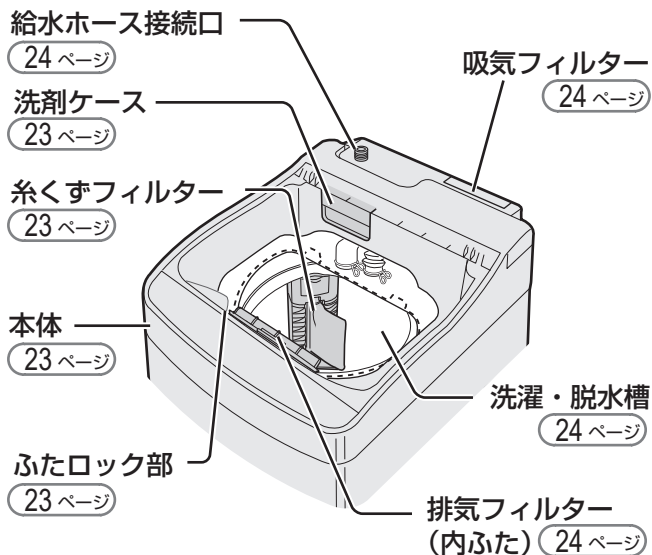

本体【汚れたら】

水を含ませたやわらかい布で拭き取る

- クレンザー・シンナー・ベンジン・アルコール・灯油・化学ぞうきんなどは使わない。
【プラスチック部などが傷む原因】
- 本体やふたなどのプラスチック部や金属部に洗剤・柔軟剤・漂白剤・洗濯槽クリーナーなどが付いたときは、すぐに水を含ませたやわらかい布で拭き取る。
【放置すると傷む原因】

ふたロック部【汚れたら】

洗剤や柔軟剤が付いたら綿棒などで拭き取る

【汚れると、ふたロック故障の原因】

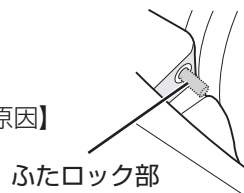

洗剤ケース【使うたびに】

はずして水洗いし、水分を拭き取る

はずしかた

- 止まるまで引き出し、斜め上に持ち上げてはずす。
- カバーもはずして洗う。

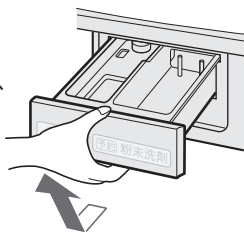

取り付けかた

- カバーを元の位置に確実に取り付け、斜め上からはめてまっすぐ押し込む。

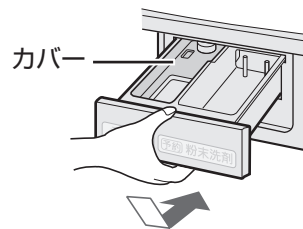

糸くずフィルター【使うたびに】

はずして掃除する 【目詰まりするとネットが破れたり糸くずが取れにくくなる原因】

はずしかた



つまみの奥を押し下げると上部の軸がはずれ、糸くずフィルターを取り出せる。裏返して糸くずを取り除く。

取り付けかた

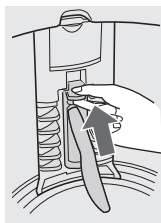

下部の軸を穴に差し込んでから上部を押し込む。

- 上下を確認のうえ、取り付けてください。

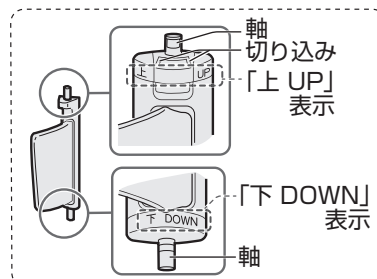

ビジュアルガイドでもご案内しています (裏表紙)

必要なとき

お手入れする

洗濯・脱水槽(ステンレス槽)【使うたびに】

水を含ませたやわらかい布で拭く

- さびに気付いたら、市販のステンレス用(台所用)洗剤で拭き取る。
- 槽の内側に白い線(洗剤成分と水中の成分が結合したものが付くことがあります、放置するとこびり付くことがあります。気になる場合は、以下の方法をお試しください。
 - ・ 液体洗剤を使う。
 - ・ 水量やすすぎ回数を増やす。
 - ・ 注水すすぎを利用する。(39, 40 ページ)
- 槽洗浄もご利用ください。(26 ページ)

排水口 【設置前は必ず／定期的に／「E3」を表示したとき】

はずして掃除する

【糸くすがたまと、においや水漏れの原因】

排水口からホースをはずすときは、ぞうきんなどをそえてください。ホースから残水が出ることがあります。

- ① 排水口からホースをはずす
- ② 上部の部品から順にはずして、水洗いする(糸くずは取り除く)
- ③ 元の状態に戻す

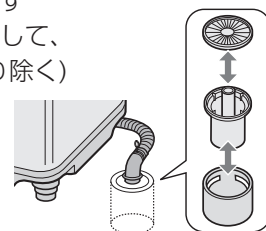

給水ホース接続口【水の出が悪くなったなら】

給水ホースをはずしてから歯ブラシなどでごみを取り除く

- 給水ホースのはずしかたは (32 ページ) をご覧ください。
- お手入れが終わった後など、給水ホースを再び取り付ける際には、水漏れなどを防ぐため (31, 32 ページ) をご覧のうえ、確実に接続してください。



給水弁用フィルターは必ず取り付ける。

- 給水弁にごみが入って故障することがあります。破れたり、ごみが取れなくなったときは、別売の給水弁用フィルターをお買い求めください。(43 ページ)
- 井戸水をご使用の場合は、水中の不純物がたまりやすいため、こまめにお手入れしてください。
- フィルターは先の細いドライバーなどで引き出せます。取り付けるときは、必ず奥まで差し込みます。【確実に取り付けないと、給水弁故障の原因】

排気フィルター／吸気フィルター【乾燥のたびに／「U4」や「C22」を表示したとき】

取りはずしてほこりなどを取り除く

【目詰まりすると乾きが悪くなったり故障の原因】

- 汚れが取れにくいときは水洗いし、乾かして取り付ける。

排気フィルター

はずしかた

つまみを持って引き上げ、綿ぼこりなどを取り除く。

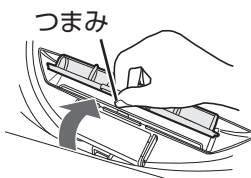

取り付けかた

3カ所のツメを内ふたの穴に合わせて取り付ける。

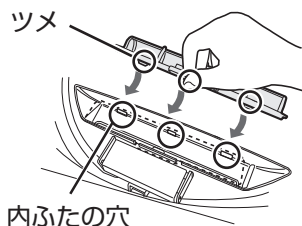

吸気フィルター

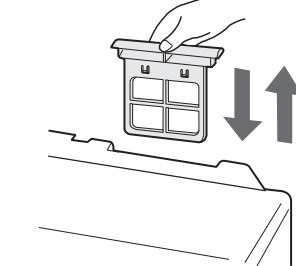

引き上げてほこりなどを取り除き、元通り取り付ける。

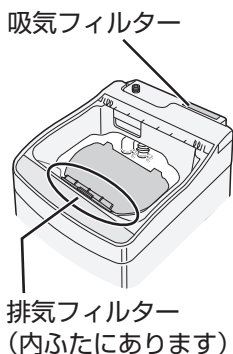

警告 本体各部に水をかけない
【ショート・感電の原因】

凍結を防ぐために

凍るおそれのある場所には設置
しないでください。



水栓を閉じて給水ホースをはずし、
ホースと槽内の水を十分に排水する。
(給水ホースのはずしかたは **32ページ**)



凍結したときは

- 水栓と接続部は、蒸しタオルで包む

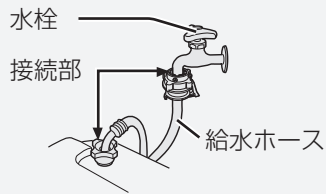

- 約40℃のお湯を入れ、10分程度放置する



約40℃を
2~3L

- 給水ホースは、約40℃のお湯につける。

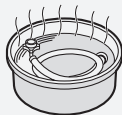

洗濯・脱水槽 を清潔に

槽クリーン

パルセーターの裏側や、槽の外側の汚れを、きれいな水で洗い流します。

- お洗濯前など、お手軽に槽クリーン運転できます。



- 運転時間は約3分、使用水量は約3Lです。
- 「予約」は使えません。

1 水栓を開け、ふたを閉めて



- 洗濯物や洗剤などは入れないでください。

2



- 運転中はランプが点滅します。

運転

槽クリーン終了



槽乾燥

日頃乾燥機能を使わない場合、月1回を目安に実施すると、においの発生を抑えられます。

洗濯・脱水槽を、30分間乾燥します。

- チャイルドロック設定により、ふたがロックされている場合は、あらかじめロックを解除してから操作してください。 **4ページ**
- 「予約」は使えません。

1

電源「切」の状態ですたを閉めたまま



を押しながら



(または「CC」)

- 洗濯物はいれしないでください。

2



- 槽乾燥「30分」設定(変更不可)

- ふたをロックして運転を始めます。

運転

槽乾燥終了



- 「シワ防止運転」はありません。

槽洗浄は **26ページ**

必要なとき

洗濯・脱水槽を清潔に

槽洗浄

槽の汚れが気になるときに。
槽の内側を洗浄します。



準備

用意するもの

- 洗濯槽クリーナー ES-CN (塩素系・当社別売品) 43ページ
または 市販の塩素系洗濯槽クリーナー
- 洗濯槽クリーナーは塩素系をお使いください。
酸素系は泡が多量に発生し故障の原因になります。
市販のクリーナーをご使用の際は、容器に記載の方法に従ってください。

- 「予約」は使えません。
- 運転中は十分に換気してください。
- 運転中に「コース」ボタンを押すと、「CL」で「槽洗浄中」をお知らせします。

- 1** 水栓を開け、
洗濯槽クリーナー(塩素系)を入れて、ふたを閉める



- 洗濯物は絶対に入れないでください。

- 2** 電源「切」の状態



- 表示が「CC」*になったときは、「コース」ボタンを押して「CL」に変更してください。
*「CC」は「内側/外側両方」を洗浄するモードです。

- 必要に応じて「洗」ボタンでつけおき時間を、「水量」ボタンで水量を変更します。

つけおき時間の選びかた

こんなときに	汚れが気になり始めたら	汚れがひどいとき	
洗 (つけおき) 時間	2H 2時間	6H 6時間	8H 8時間
運転時間	約2時間 30分	約6時間 30分	約8時間 30分

- 3** **スタート** 一時停止
- 給水を開始して槽洗浄が始まる。
(つけおきと弱いかくはんをくり返して洗浄します)

運転

槽洗浄終了





槽洗浄をおこなっても、においが気になるときは

排水口からにおいが
出ている
場合があります

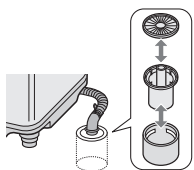

▶ 排水口をお掃除してください。(24ページ)

改善しない場合は

槽の「内側/外側両方」を洗浄する方法もあります。



穴あり槽

穴なし槽



本機は穴なし槽のため、運転中は槽の内側のみに水がたまります。槽の外側の黒カビや汚れがお洗濯の水に混入しない構造ですが、においが気になるときは、槽の外側も洗浄することで、改善する場合があります。

▶ 用意するもの

- 洗濯槽クリーナーES-CN (塩素系・当社別売品) (43ページ)
- バケツなど、水を受けるもの

▶ 洗浄のしかたは

- 洗濯槽クリーナーの説明書や、「こんなときは? (38ページ)」をご覧ください。
- シャープホームページのサポートページでもご案内しています。

■ 槽の「内側/外側両方」の洗浄のしかた

https://jp.sharp/support/washer/info/tank_cleaning.pdf



■ ビジュアルガイド(槽洗浄のしかた)

<https://jp.sharp/support/washer/visualguide.html>



ご希望により、有料で槽洗浄させていただきます。お買いあげの販売店、または、お客様ご相談窓口にお問い合わせください。

設置のしかた

設置はお客様がおこなわず、販売店か設置業者にご依頼ください。指定の付属品や別売品を使わなかったり、取扱説明書通りに設置や接続、試運転をおこなわず事故や損害が生じた場合、保証の対象外となります。

据え付け場所を確認する

据え付けやアース工事などに要する費用は、販売店にご相談ください。

- 据え付け前に排水口を掃除する【排水が悪くなったり異臭の原因】

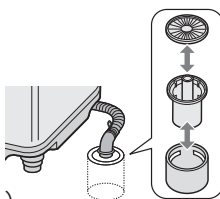

- 設置後も定期的にお掃除してください。
- 壁などから2cm以上離して設置する
 - 水栓からも離してください。
- ラジオ、テレビなどは本体からできるだけ離す【雑音や映像の乱れの原因】



浴室など湿気が多い所や風雨にさらされる場所に置かない【感電や漏電による火災や故障の原因】

● 本体を高くし手足が洗濯機の下に入る場合は、安全のため付属の底カバーを使用する【回転部などがあり、けがや感電の原因】

● 次のような所には、置かない

- 凍るおそれのある所【残水の凍結による故障や異常動作、異音等の原因】
- 直射日光のあたる所【紫外線でプラスチックが傷み破損したり、変形や故障の原因】
- 窓や換気扇のない所【結露の原因】
- タイルなどのすべりやすい床、ベランダや弱い床、平らでない所【振動や騒音が大きくなったり床を傷める原因】
- ブロックやレンガ、角材の上やキャスター付きの台など不安定な所【振動や騒音、本体が転倒してけがの原因】



本機は、「消防法 設置基準」に基づく試験基準に適合しております。建築物の可燃物などからの離隔距離は、下表に掲げる値以上の距離が必要です。

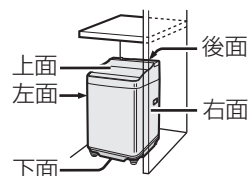

消防法 基準適合 組込形	
場所	離隔距離
上方	50cm
前方	開放
左/右/後方	2cm
下方	0cm

設置のしかたは (27~32ページ)

必要なとき

本体の下にホースを押し込まないで！
異音や水漏れの原因になります！



設置のしかた

水栓を確認する

適した水栓

横水栓 先端の傷に注意【水漏れの原因】
● 水栓つぎてを取り付けてご使用ください。 (31 ページ)

分岐水栓 洗濯機専用として使えます。
● 水栓つぎては不要です。

適さない水栓

市販の洗濯機用ニップル(オートストッパー付き)に付け替えてください。 ● 水栓つぎては不要です。

自在水栓



万能ホーム水栓

先端が弱く、はずれるおそれ

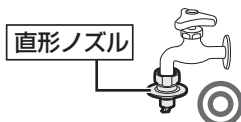
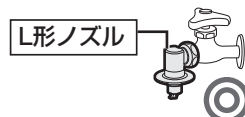

L形ノズル

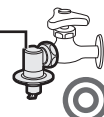

- 日本電機工業会規格JEM1206準拠の水栓をご使用ください。ご不明な場合は水栓メーカーにお問い合わせください。
- 水栓にレバーをかけるツバのないものは使わないでください。【水漏れの原因】
- 埋め込み水栓には、日本電機工業会規格JEM1206対応であっても、レバーが確実にかけられなかったり、しっかり差し込めない場合があります。水栓メーカーにお問い合わせください。

排水口の位置と防水パンを確認する

設置場所によっては別売の真下排水つぎてセットが必要になる場合があります。(43 ページ)

● 使いかたは、真下排水つぎてセットの説明書をご覧ください。

排水口の位置	本体の真下以外		本体の真下	
設置場所	防水パン/床に直置き	台のない防水パン/床に直置き	台付きの防水パン(四隅が高い)	
防水パンの幅(内寸)	575mm以上	545mm以上	排水ホースは左から出す	
防水パンの形状	90mm 排水エルボ	真下排水つぎて	真下排水つぎて	
真下排水つぎてセット(真下排水つぎて+据付脚)	—(不要)	○(必要)	○(必要)	(真下排水つぎてのみ使用)
排水ホース引き回し時の注意点	本体に接触させない【異音の原因】		本体の底より高くしない【機構部に接触し異音や水漏れの原因】	



本体の下に手足が入るすき間が生じる場合は、安全のため付属の底カバーを取り付けてください。詳細は、底カバーに同梱の取付説明書をご確認ください。(5 ページ)

排水ホースの処理について確認する

● 排水ホースの位置が高い

必ず水平(高さ10cm以下)に設置してください。
【給水が止まらない、運転が止まる、脱水中の異音などの原因】

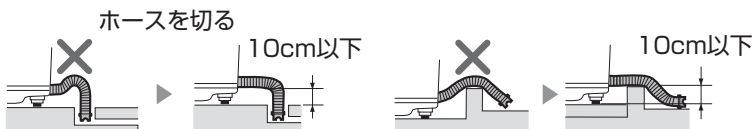

● 排水口が本体の下

別売の真下排水つぎてセットを使います。(43 ページ)

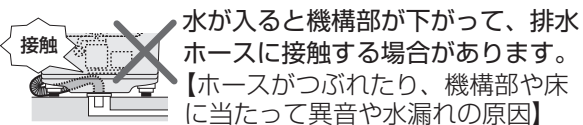

● 排水ホースが短い

内径3cm以上、長さ1.5m以下のホースで延長できます。(延長後の長さは3m以内)

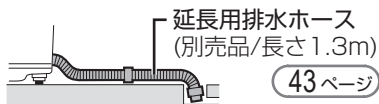

真下排水つぎて

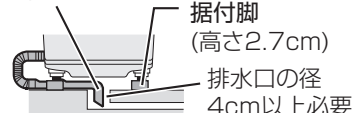

設置される方へ

「設置のしかた」を必ずお読みになり、正しく設置してください。不具合のないことを確かめてからご使用になる方へお渡しください。

同梱の付属品 **5 ページ** をお確かめのうえ、切った排水ホースや未使用の底カバーなどは、ご使用になる方へお渡しください。

排水ホースを接続する

準備

排水口に糸くずなどがたまっていないか、接続前に確認する

【排水に時間がかかったり途中で止まる原因】

- 排水口は定期的に確認します。

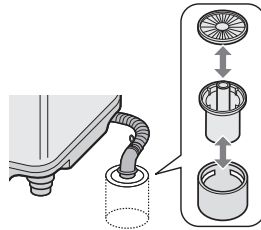

- 排水ホースを本体や脚で敷きこまない。
- 排水口からはずれないように、しっかり接続する。【水が床へ流れる原因】
- 排水ホースが鋭利な角に触れないようにする。【ホースに穴があく原因】

1 正面を上にして静かに倒して、キャップを抜く

- 本体を倒す前に、ふたが開かないように、テープなどで固定してください。【破損や故障、けがの原因】
- ホースに工場テスト時の水が残っていることがあります。キャップはぞうきんなどをあてがってはまずことをおすすめします。

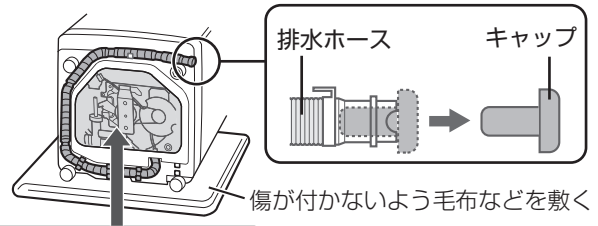

内部には絶対に触れない！
【けがの原因】

2 ホースの取出し方向を替える

- 排水口の位置に合わせて、下図を参考に取り出します。
- 印は「ホース固定部」です。確実に固定します。【振動でホースに穴があく原因】

取出し方向	左	右	左前	右前	うしろ
の長さ※1	約0.8m	約1.1m	約0.4m	約0.6m	約1.0m
ホース固定部					

※1 取出し方向によって、本体から取り出せる長さが変わります。

※2 設置場所が狭い場合、左側面などは、排水口が底面の溝部に位置するように、本体を寄せられます。

※3 この位置は本体の下に収納できません。

- 必要に応じて、付属の底カバーを取り付ける **5 ページ**

3 本体を起し、排水ホースを排水口に差し込む

- ホースの外径は約4cmです。
- 排水口の位置を確かめながら設置します。

- 長い場合、くびれた部分の中央ラインで切ることができます。

- 先端のスリーブやフックを差し替えます。
(フックは、先端にいちばん近くくびれ部分を切ったときのみ)

- 切ったホースは必ず保管してください。

ご転居や、槽の「内側/外側両方」を洗浄する **27, 38 ページ** 際、必要になる場合があります。そのときは、別売の「排水ホースつぎてセット」で、元の長さに戻すことができます。 **43 ページ**

上記に示す位置以外を切った場合は、別売の「延長用排水ホース」で延長してください。 **43 ページ**

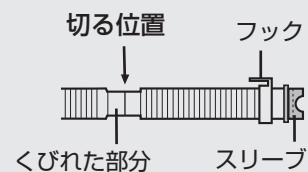

必要なとき

設置のしかた

水平に設置する

がたつきをなくし、水平に設置する。
【がたつきや傾きは大きな振動や運転途中停止の原因】

1 がたつきをなくす (4カ所の脚が浮かないよう、調節してください)

- 調節脚で調節する。
 - ① 固定ねじをゆるめる。
 - ② 調節脚を回して脚の高さを調節する。

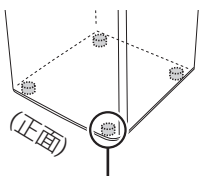

調節脚(右前1カ所)

- ③ 固定ねじで確実にしめ付ける。
【しめ付け不足は振動の原因】

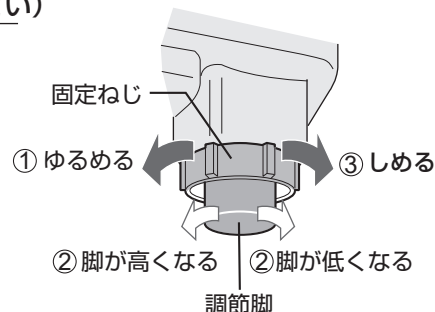

- 必要に応じて脚スペーサー(別売)で調節する。(43ページ)

脚スペーサーセットの使いかた

- 本体の傾きに応じて、脚スペーサーの厚さを変える。
- 固定脚に接着テープを貼り付け、脚スペーサーを取り付ける。
- 重ねる場合は3mmを下に。
(逆にするとすき間ができ、正確な高さになりません)

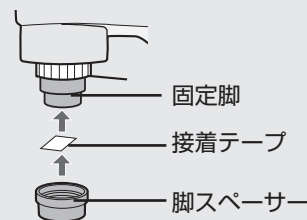

2 もう1度、がたつかないことを確かめる

- ① 目で見て、本体が傾いていないか確認。
 - ② 本体上部の対角
A(左前と右うしろ)、B(右前と左うしろ)
を押さえ、がたつきがないか、
ゆり動かして確認。
- がたつく場合は、再度
調節脚で調節してください。

ビジュアルガイドでもご案内
しています 裏表紙

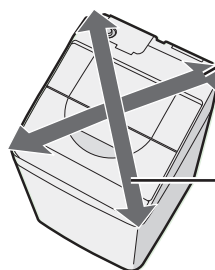

A方向でがたつく。
→調節脚を低くする。

B方向でがたつく。
→調節脚を高くする。

電源とアースを確認する

警告 アースを確実に取り付ける
【故障や漏電のとき、感電の原因】
アース線接続

- 電源は本機1台につき交流100V、定格15A以上で使用してください。
- アース工事(D種接地工事)をしたコンセントを使用し、本機のアースを確実に取り付けてください。
また、漏電遮断器の取り付けもおすすめします。

● アース端子がある場合



確実に接続

アース端子
アース線

● アース端子がない場合

電気工事士によるD種接地工事が必要です。お買いあげ
の販売店、または最寄りの電気工事店にご依頼ください。
(工事の費用は販売店にご相談ください)

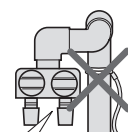

ガス管などに
つながない!

ガス管や水道管、電話や避雷針のアース線には絶対に接続しないでください。(法令で禁止されています)

給水ホースを取り付ける

給水ホースは、付属の新品を使う。
【古いものを使うと、水漏れの原因】

- 1 本体に給水ホースを接続する**
袋ナットを給水ホース接続口にまっすぐあてがい(①)
強くしめ付ける(②)
●袋ナットをホースとともに動かすと、よくしまります。

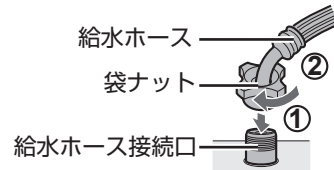

2 水栓側に給水ホースを接続する

横水栓 (28 ページ) の場合は
接続前に、付属の水栓つぎてを取り付けてください。(下記参照)

接続前に

水栓先端に傷や汚れなどが
ないことを確認する
●汚れが取れなかったり
傷やさびがある場合は
水栓を取り替えて
ください。

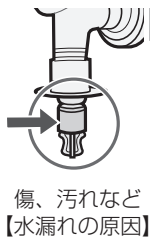

水を含ませたやわらかい
布で先端を軽くぬらす

●ホース内のパッキン(黒)のすべりを
よくして、ねじれを防ぎます。



スライダを引き下げながら(①)
水栓側にまっすぐ、「カチッ」と
ロックレバーが掛かるまで
ゆっくり差し込む(②)

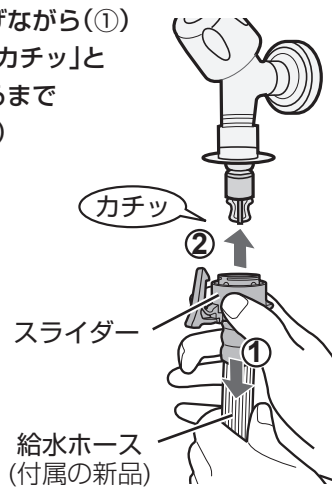

接続後は

ロックレバーが、
水栓側のツバに確実に
掛かっていることを
確認してください。

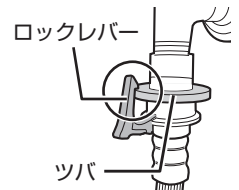

3 取り付け具合を確認・点検する

本体側 ●給水ホース接続部のぐらつき・ゆるみ、
ホースの折れ曲がりがないか確かめる。
【水圧で水が飛び散る原因】



いったん
はずして
付け直す。

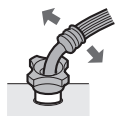

ホースの根元を持って
左右に動かし、
しめ付けを確認。

水栓側 ●ホースを引っ張り、傾き・ぐらつき・
ゆるみなどがなく取り付けられている
ことを確かめる。

●水栓を開き、水漏れしないか確認する。
水漏れしたときは、給水ホースをいったん
はずして、取り付け直ししてください。
(はずしかたは (32 ページ))

【横水栓の場合】 水栓つぎて(付属)の取り付けかた

●すでに付いている場合も、必ず付属の新品を取り付けてください。
●長期のご使用でねじがゆるんだりすると、水漏れし、水浸しなど思わぬ被害を
招くことがあります。定期的に点検してください。

① ねじ(4本)をゆるめて水栓に当てる。

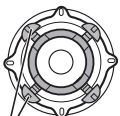

ねじを水栓の径まで
ゆるめて、
中央に押し当てる。

壁側のねじ

- 壁側のねじをあらかじめ調整して
おくことで取り付けやすくなります。
- 水栓の径が大きい(16mm以上)
ときは、つぎてリングを
はずします。



② まっすぐに押し当て ながら、ねじを均等に しっかりしめ付ける。

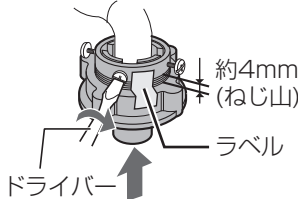

- 水栓つぎては、傾きやゆるみなく、水栓の中央にしっかり固定してください。
- 付け直すときは、ねじ山が4mm程度見える状態までいったんゆるめてください。

③ ラベルをはがし、ねじ山が1~2mm程度に なるまで、しめ付けボディを強くしめる。 【しめ付け不足は水漏れの原因】

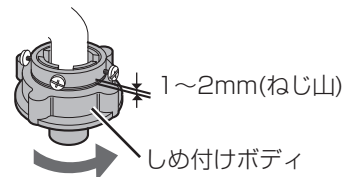

設置のしかた

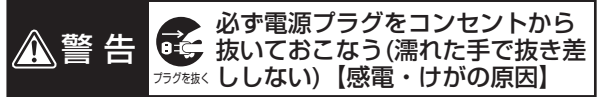

給水ホースのはずしかた

1 ふたを閉めたまま水栓を閉じて電源を入れ



- はずすときに水が飛び散るのを防ぐため上記の運転をおこないます。

2 給水ホースをはずす

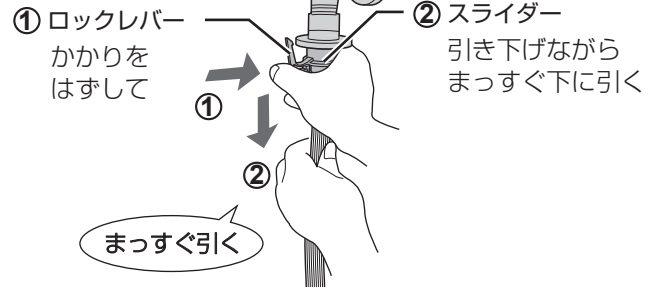

- ホース内に水が残っていますので、容器などで受けてください。

ご注意 給水ホースは、正しく取り付けないと、水漏れの原因になります。以下にご注意ください！

- 給水ホースや水栓つぎては、付属の新品か別売品を使う。(43ページ)
 - ・すでに付いている場合も新しいものに取り替えてください。
- 取り付け前に、水栓の先端を確認する。
 - ・汚れなどが付着している場合は、取り除いてください。
 - ・先端に傷やさび、メッキのはがれなどがある場合は、新しいものに取り替えてください。
- ホースの抜き差しは、まっすぐ、ゆっくりとおこなう。
 - ・水漏れの原因となるホース内のパッキン(黒)の傷付きやねじれを防ぎます。
- ホースや接続部分などに、無理な力がかからないように取り付ける。
 - ・ホースが短い場合は、別売の延長用給水ホースで延長してください。(43ページ)

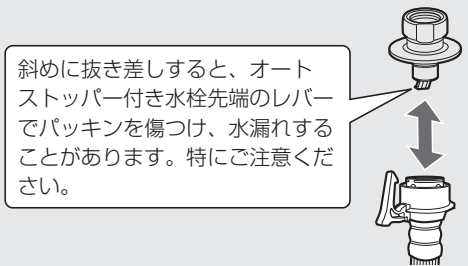

試運転する 設置後、必ず実施してください。

運転中に、本体、給水ホースや排水ホースの接続部、排水口などから、水漏れや異音・異常な振動がないことを確認する。

- 洗濯・脱水槽には何も入れないでください。
- 脱水時、高速運転になるまでの間に一時的に振動が大きくなるありますが、異常ではありません。

1 毛布コース、洗い「5分」に設定

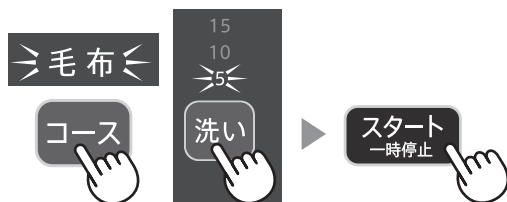

- 水漏れ、異音などがないことを確認してください。

2 標準コース、脱水「3分」に設定



- 水漏れや異音、異常な振動などがないことを確認してください。

保証とアフターサービス

修理を依頼されるときは

出張修理

- 1 「こんなときは？」(34~38ページ)や「エラー表示・お知らせ表示」(41, 42ページ)などをお調べください。
- 2 それでも異常があるときは使用をやめて、まず水栓を閉じ、必ず電源プラグを抜いてください。
- 3 お買いあげの販売店に下記をお知らせください。

- ・品名：電気洗濯乾燥機
- ・形名：(本書の表紙に記載の形名)
- ・お買いあげ年月日 ・故障の状態(具体的に)
- ・ご住所 ・お名前 ・電話番号 ・ご訪問希望日

便利メモ お買いあげの際に記入されると便利です

販売店名
電話 () -
お買いあげ日 年 月 日

保証期間中

修理に際しましては保証書をご提示ください。保証書の規定に従って修理させていただきます。

保証期間が過ぎているときは

修理すれば使用できる場合には、ご希望により有料で修理させていただきます。

修理料金

下記内容で構成されています。

技術料	故障した製品を正常に修復するための料金
部品代	修理に使用した部品代金
出張料	製品のある場所へ技術者を派遣する場合の料金

保証書(裏表紙)

保証期間…お買いあげの日から1年間です。

製品が原因ではない誤使用や外部に原因がある場合の修理は、保証期間中でも有料となります。詳しくは保証書をご確認ください。

お買いあげの製品が故障により使用できなかったことによる損害については補償いたしません。以下の消耗品は保証期間内でも「有料」とさせていただきます。

- ・糸くずフィルター

補修用性能部品の保有期間

当社は、電気洗濯乾燥機の補修用性能部品を製品の製造打切後、6年保有しています。補修用性能部品とは、その製品の機能を維持するために必要な部品です。

製品の保証期間内であっても、弊社が定める当該製品の製造打切り後の補修用性能部品保有期間が満了し、かつ部品が手配できない場合は修理をお引き受けできないことがあります。

部品について

環境への配慮のため、修理に際して再生部品・代替部品を使用する場合があります。また、修理後、交換した部品は当社が任意に回収のうえ適切に処理いたします。

お客様ご相談窓口のご案内

修理・使いかた・お手入れ・お買い物などのご相談・ご依頼、および万一、製品による事故が発生した場合は、お買いあげの販売店、または下記窓口にお問い合わせください。

エラー表示でお困りのときは、表示した内容をメモしてお伝えいただくと、よりよい対応方法をご案内できます。



【会員サービス】「COCORO MEMBERS」入会で製品情報を上手に活用

ご愛用製品を「MY家電登録」いただくと、別売品やお手入れ方法などサポート情報が手軽にご利用いただけます。

<https://jp.sharp/support/sp/cocoro/cocoro.html>

COCORO MEMBERS
MY家電登録はこちら



いつでも便利なWebサービス【シャープオンラインサポート】

ご質問やお困りごとは、気軽にアクセス、しっかりアシスト！

シャープ お問い合わせ 検索

<https://jp.sharp/support/washer/>

お問い合わせはこちら



修理のご依頼、進捗確認はWebで！

シャープ 修理相談 検索

<https://jp.sharp/support/repair.html>

修理のお申し込みはこちら



使いかた・お手入れなどのご相談窓口

おかけ間違いのないようご注意ください。

受付時間

(年末年始を除く)

●月曜～土曜：9:00～18:00 ●日曜・祝日：9:00～17:00

固定電話からは、フリーダイヤル

☎ 0120 - 078 - 178

携帯電話からは、ナビダイヤル

☎ 0570 - 550 - 449

■フリーダイヤル・ナビダイヤルがご利用いただけない場合は…

電話	FAX
050 - 3852 - 5405	06 - 6792 - 5993
〒581-8585 大阪府八尾市北亀井町3丁目1番72号	



修理に関するご相談窓口

おかけ間違いのないようご注意ください。

受付時間

(年末年始を除く)

●月曜～土曜：9:00～20:00 ●日曜・祝日：9:00～17:00

固定電話からは、フリーダイヤル

☎ 0120 - 02 - 4649

携帯電話からは、ナビダイヤル

☎ 0570 - 550 - 447

■フリーダイヤル・ナビダイヤルがご利用いただけない場合は…

電話	FAX
050 - 3852 - 5520	06 - 6792 - 3221
〒581-8585 大阪府八尾市北亀井町3丁目1番72号	

●所在地・電話番号・受付時間などについては、変更になることがあります。2K2211

■QRコードについて

スマートフォンやタブレット端末のバーコードリーダーで読み取ってください。(読み取れない場合は近傍に表記のアドレスを直接入力してください)誘導されるサイトおよび動画の視聴は無料ですが、通信料金はおお客様のご負担となります。QRコードは株式会社デンソーウェーブの登録商標です。

■ご相談窓口におけるお客様の個人情報のお取り扱いについて

シャープ株式会社および関係会社は、お客様の個人情報をご相談対応や修理対応などに利用させていただいております。個人情報は適切に管理し、修理業務等を委託する場合や正当な理由がある場合を除き、第三者に開示・提供いたしません。

個人情報の取扱いの詳細については、<https://corporate.jp.sharp/privacy/index-j.html> をご参照ください。

廃棄時にご注意

2001年4月施行の家電リサイクル法ではお客様がご使用済みの電気洗濯機を廃棄される場合は収集・運搬料金と再商品化等料金をお支払いいただき、対象品を販売店や市町村へ適正に引き渡すことが求められています。

一般家庭用以外の目的でご使用になる場合

理容院や美容院・寮・病院など、一日の使用時間が一般家庭に比べて極端に長い場合や、薬品が付着した衣類を洗濯や乾燥する場合には、短期間で部品の交換が必要になることがあります。この場合は、保証期間の対象になりませんので、原則として有料修理となります。お買いあげの販売店にご相談のうえ、定期的な点検を受けてお使いになることをおすすめします。

必要なとき

こんなときは？

こんなときは	ご確認ください	参照ページ																						
衣類の仕上がり	<p>乾きが悪い (乾燥終了しても乾いていないものがある)</p>	<ul style="list-style-type: none"> ●洗濯物の量(乾燥量)が多過ぎませんか。(「U5」表示) 少な過ぎる場合も、衣類が槽に張り付き、乾かないことがあります。 ●洗剤ケースに水が残っていませんか。乾燥前は、槽や洗剤ケース内や、ケースをはずした本体側の水分を拭き取ってください。 ●フィルター類が目詰まりしていませんか。(「U4」表示) ●乾燥はタイマー方式のため、乾き具合に関係なく終了します。 	<p>42 — 42 —</p>																					
	<div style="border: 1px solid gray; padding: 10px;"> <div style="display: flex; align-items: center;">  <div> <p>効率よく乾燥するには・・・</p> <ul style="list-style-type: none"> ●乾燥だけの場合は、十分に脱水してから1枚ずつほぐして入れてください。 ●素材、大物・小物、薄物・厚物など、乾きやすいものと乾きにくいものに分けて、規定容量以下にすると、効率よく乾燥できます。 <p>◆追加乾燥について</p> <ul style="list-style-type: none"> ●本機は、日本電機工業会自主基準の衣類を使用し、乾燥性能を確認しています。乾燥はタイマー方式です。冬場など低温の場合や衣類の質、量、組み合わせなどにより乾燥むらが生じたときや、乾き足りないと感じたときは、「乾燥」ボタンでお好みの時間を選んで追加乾燥してください。 ●おしゃれ着コースや毛布コースでは、上下を入れ替えたり反対側に折り返して追加乾燥してください。 </div> </div> </div>																							
洗乾90コースで乾かない	<ul style="list-style-type: none"> ●洗乾90コースは少量の化繊混紡専用のコースです。綿が多い場合は標準コースをおすすめします。 ●電圧が低い場合も乾かないことがあります。 	<p>17 —</p>																						
衣類が変色する (黄ばみ・黒ずみ・色移り)	<ul style="list-style-type: none"> ●変色はさまざまな要因で起こります。 																							
<table border="1" style="width: 100%; border-collapse: collapse;"> <thead> <tr> <th rowspan="2"></th> <th rowspan="2">変色の要因</th> <th colspan="2">対処方法</th> </tr> <tr> <th>お試しください</th> <th>変色した衣類は</th> </tr> </thead> <tbody> <tr> <td>柔軟剤</td> <td> <ul style="list-style-type: none"> ●水に溶けにくく高濃度で付着すると、局部的なしみになりやすいものもあります。 ●入れ過ぎていませんか。(衣類に直接かかると同様のしみになることがあります) </td> <td> <ul style="list-style-type: none"> ●正しく量る。 ●柔軟剤の種類を変える。 ●濃縮タイプから従来タイプに変える。 </td> <td> <ul style="list-style-type: none"> ●固形石けんなどで、すぐにもみ洗います。 </td> </tr> <tr> <td>水道水のさび</td> <td> <ul style="list-style-type: none"> ●水道管のさびで、衣類が変色する場合があります。 </td> <td style="text-align: center;">—</td> <td> <ul style="list-style-type: none"> ●白物は還元系漂白剤で漂白する。 </td> </tr> <tr> <td>入浴剤</td> <td> <ul style="list-style-type: none"> ●入浴剤の種類によっては洗濯に使用すると変色するものがあります。 </td> <td> <ul style="list-style-type: none"> ●入浴剤またはふる水の使用をやめる。 </td> <td> <ul style="list-style-type: none"> ●白物は塩素系、色柄物は酸素系漂白剤で漂白する。 ●硫黄によるさびの場合、白物は還元系漂白剤で漂白する。 </td> </tr> <tr> <td>色移り</td> <td> <ul style="list-style-type: none"> ●新しい色柄物など色落ちしやすいものを同時に洗うと色移りする場合があります。 </td> <td> <ul style="list-style-type: none"> ●色落ちしやすいものは分けて洗う。 </td> <td> <ul style="list-style-type: none"> ●白物は塩素系、色柄物は酸素系漂白剤で漂白する。(→落ちない場合もあります) </td> </tr> </tbody> </table>				変色の要因	対処方法		お試しください	変色した衣類は	柔軟剤	<ul style="list-style-type: none"> ●水に溶けにくく高濃度で付着すると、局部的なしみになりやすいものもあります。 ●入れ過ぎていませんか。(衣類に直接かかると同様のしみになることがあります) 	<ul style="list-style-type: none"> ●正しく量る。 ●柔軟剤の種類を変える。 ●濃縮タイプから従来タイプに変える。 	<ul style="list-style-type: none"> ●固形石けんなどで、すぐにもみ洗います。 	水道水のさび	<ul style="list-style-type: none"> ●水道管のさびで、衣類が変色する場合があります。 	—	<ul style="list-style-type: none"> ●白物は還元系漂白剤で漂白する。 	入浴剤	<ul style="list-style-type: none"> ●入浴剤の種類によっては洗濯に使用すると変色するものがあります。 	<ul style="list-style-type: none"> ●入浴剤またはふる水の使用をやめる。 	<ul style="list-style-type: none"> ●白物は塩素系、色柄物は酸素系漂白剤で漂白する。 ●硫黄によるさびの場合、白物は還元系漂白剤で漂白する。 	色移り	<ul style="list-style-type: none"> ●新しい色柄物など色落ちしやすいものを同時に洗うと色移りする場合があります。 	<ul style="list-style-type: none"> ●色落ちしやすいものは分けて洗う。 	<ul style="list-style-type: none"> ●白物は塩素系、色柄物は酸素系漂白剤で漂白する。(→落ちない場合もあります)
	変色の要因	対処方法																						
		お試しください	変色した衣類は																					
柔軟剤	<ul style="list-style-type: none"> ●水に溶けにくく高濃度で付着すると、局部的なしみになりやすいものもあります。 ●入れ過ぎていませんか。(衣類に直接かかると同様のしみになることがあります) 	<ul style="list-style-type: none"> ●正しく量る。 ●柔軟剤の種類を変える。 ●濃縮タイプから従来タイプに変える。 	<ul style="list-style-type: none"> ●固形石けんなどで、すぐにもみ洗います。 																					
水道水のさび	<ul style="list-style-type: none"> ●水道管のさびで、衣類が変色する場合があります。 	—	<ul style="list-style-type: none"> ●白物は還元系漂白剤で漂白する。 																					
入浴剤	<ul style="list-style-type: none"> ●入浴剤の種類によっては洗濯に使用すると変色するものがあります。 	<ul style="list-style-type: none"> ●入浴剤またはふる水の使用をやめる。 	<ul style="list-style-type: none"> ●白物は塩素系、色柄物は酸素系漂白剤で漂白する。 ●硫黄によるさびの場合、白物は還元系漂白剤で漂白する。 																					
色移り	<ul style="list-style-type: none"> ●新しい色柄物など色落ちしやすいものを同時に洗うと色移りする場合があります。 	<ul style="list-style-type: none"> ●色落ちしやすいものは分けて洗う。 	<ul style="list-style-type: none"> ●白物は塩素系、色柄物は酸素系漂白剤で漂白する。(→落ちない場合もあります) 																					
糸くずが付く	<ul style="list-style-type: none"> ●気になる場合は、以下の方法をお試しください。 ●注水すすぎを利用する。 ●新しいタオルなどは糸くずが出やすいため、分けて洗う。 ●濃い色の衣類は、洗濯ネットに入れたり、裏返して洗う。 	<p>39,40 — —</p>																						

- 修理依頼やお問い合わせの前に、もう一度ご確認ください。
- エラー表示・お知らせ表示は **41, 42ページ**



こんなときは		ご確認ください	参照ページ
衣類の仕上がり	衣類が縮む	洗濯しただけで縮むものや、乾燥するとさらに縮むものがあり縮みの程度は、1回目の洗濯、乾燥が最も大きくなります。 ● 綿や麻などの繊維でも、生地の織りかた(ニット・織り目の粗い生地など)によって、縮みが大きくなる場合があります。 ● 乾燥前に取扱い表示や素材をお確かめください。	— —
	<div style="display: flex; justify-content: space-between;"> <div style="border: 1px solid black; padding: 5px; width: 45%;"> 縮みやすい衣類 例 綿や麻のシャツ・ポリウレタンやアクリル混紡の衣類・トレーナー・セーター・靴下など </div> <div style="border: 1px solid black; padding: 5px; width: 45%;"> 縮みにくい衣類 例 ポリエステルのブラウス・ポリエステル混紡のワイシャツなど </div> </div>		
	乾燥のシワが気になる	生地の素材や織りかたなどにより、シワの程度に差が出ます。	
	<div style="display: flex; justify-content: space-between;"> <div style="border: 1px solid black; padding: 5px; width: 45%;"> シワになりやすい衣類 例 パジャマ・シーツ・ワイシャツなど </div> <div style="border: 1px solid black; padding: 5px; width: 45%;"> シワになりにくい衣類 例 タオル・アンダーシャツ・ブリーフなど </div> </div>		
		シワを抑えるコツ ● 衣類を少なめにする。 ● 一時停止し、衣類をほぐして上下を入れ替える。(衣類やふたの内側、槽などが高温になりますのでご注意ください)	— —
	洗濯物が傷んだ	● 洗濯中、衣類が浮いていませんか。 ● デリケートな衣類を洗濯ネットに入れずに洗いませんか。 ● 毛布を大型毛布用丸型ネットを使わずに洗いませんか。 ● 衣類の取扱い表示を確認し、表示に合ったコースをお選びください。また、衣類の入れ過ぎにもご注意ください。 (飛び出しによる衣類破れや製品のダメージは保証の対象外となります) ● 伸縮性のある衣類に含まれているポリウレタンは、他の素材と比べて劣化しやすい傾向にあります。以下にご注意ください。 ・摩擦やねじれに弱い。(衣類の取扱い表示に従ってください) ・塩素に弱い。(塩素系漂白剤を使わないでください) ・乾燥時の熱や紫外線で劣化が進む。(日陰干しをおすすめします)	7 7 18 6,7 —
	洗濯物に白い粉が付く	● 石けんや「無添加」「天然素材」という表現の洗剤を使用する場合は、よく溶かしてしっかりすすいでください。 (石けん成分が水と反応してできる「石けんかす」が発生しやすいため) ● 一般的な合成洗剤でも、種類によっては残りやすいものがあります。水量やすすぎ回数を増やしたり、注水すすぎをご利用ください。	8 39,40
ふたロック	ふたが開かない (ふたロックが解除しない)	● ロック中に停電したり電源プラグを抜くと安全のためロックがはずれません。通電後、電源を入れると開けられます。	—
		● 乾燥後、ふたをロック状態で「シワ防止運転」します。「スタート」ボタンを押すとロック解除し、ふたが開けられます。	11
		● 乾燥中に一時停止すると、槽内温度を下げるため送風運転をおこないます。(10~210秒後ロック解除する)	5
		● チャイルドロックを設定しているときは、一時停止中や運転終了後に槽内に水が残っている場合も、ロックを解除しません。	4
		● 予約中はふたをロックします。電源を切るとふたが開けられます。	21

必要なとき

こんなときは？

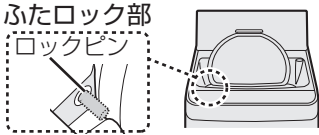
こんなときは		ご確認ください	参照ページ
ふた ロ ック	運転中のふたの開けかたは？	● 「スタート」ボタンで一時停止すると、ロックを解除します。 (脱水中など槽の回転中は、ロック解除に5～15秒かかります)	5
	ふたが開いているのに、ロックがかかって(ロックピンが出て)おり、ふたが閉まらない	● 電源を入れ直してください。しばらくするとロックがはずれます。 	—
	運転中にロックしない 運転が終わっているのにロックしていない状態で回転している	● 故障のおそれがあります。 回転中は危険ですので、絶対に手を入れないでください。 ただちに使用を中止し、修理を依頼してください。	—
電 源	電源が切れない 電源が入らない	● 電源「切」を押すと、約1秒間コース表示などが点灯したのち電源が切れます。その間は電源「入」を受け付けません。 電源を入れ直したいときはランプがすべて消えてから、操作してください。 ● 電源を一切受け付けないときは、電源プラグを抜き、1分ほどしてから差し直してください。それでも電源を受け付けないときは故障のおそれがありますので、水栓を閉めて電源プラグを抜き、すぐに点検・修理を依頼してください。	5 —
	洗 濯 ・ 脱 水 ・ 乾 燥	高濃度洗浄とは？	● 少ない水量の濃い洗剤液から洗濯を始め、ガンコな汚れにしみ込ませて、洗浄効果を高める洗いかたです。
洗濯物の量に対する 水量が合わない		● 水が残っていると計量しません。 (34Lなど決められた水量になります)	—
		● 「高濃度洗浄」をおこなうため、初めは少なく見えますが、その後適量まで水を追加しながら洗います。 ● 水量は洗濯物の重量で決まります。化繊が多かったりネットを使うと軽めに、ぬれたものが入っていると重めに計量します。合わない場合は「水量」ボタンで調整できます。なお、いつも合わないと感じる場合は計量時の水量調整ができます。	10 22,39
運転が止まったように見える		● ガンコつけおきコースのつけおき中や、おしゃれ着コースの洗い中は、運転を間欠的におこなっているため、止まったように見えることがあります。	—
洗いやすすぎの途中や終わりにパルセーターが小刻みに動く		● 洗濯物の片寄りを防いだり、ほぐしたりしています。	—
柔軟剤が流れてしまう 流れない		● 入れ過ぎていませんか。 ● 洗剤ケースを強く押し込みませんでしたか。 ● ケース内で固まっていますか。水洗いしてください。	8,9 8 23
選んでいないのに、注水すすぎをおこなっている		● 脱水中に発生した多量の泡を消すため、注水すすぎをしています。 ● 排水ホースの位置は10cm以下になっていますか。	— 28
最終すすぎの水がにごっている 洗濯終了後、洗濯・脱水槽に白い線が付く	● にごりの原因は洗剤そのものではなく粉末洗剤中の成分(ゼオライト)です。洗濯後、ゼオライトと水の成分が結合し、槽に白い線が付くことがあります。気になる場合は、以下の方法をお試しください。 ・ 液体洗剤を使う ・ 水量すすぎ回数を増やす ・ 注水すすぎにする	24	

- 修理依頼やお問い合わせの前に、もう一度ご確認ください。
- エラー表示・お知らせ表示は **41, 42ページ**



こんなときは		ご確認ください	参照ページ
洗濯・脱水・乾燥	排水しない 脱水が始まらない	<ul style="list-style-type: none"> ● 排水口が詰まっていますか。 ● 排水ホースを排水口に接続していますか。 ● 排水ホースを水が流れやすいように設置していますか。(ホースの長さ、折れ曲がりなどにご注意を) 	24, 29 29 28
	脱水中に給水をして すすぎに変わる	● 洗濯物の片寄りや多量の泡の発生を検知し、自動修正しています。(故障ではありませんのでそのまま運転を続けてください)	—
	脱水の初め低速回転が続く	● 高速回転の前に洗濯物の片寄りを整えています。	—
	脱水が終わっているのに パルセーターが動いている	● 衣類を取り出しやすくするため「ほぐし運転」をおこなっています。	11
	「ほぐし運転」をしない	<ul style="list-style-type: none"> ● 「ほぐし運転をやめる」設定になっていませんか。 ● 洗濯量が約4kgより多い場合、洗濯物を傷めるおそれがあるため、「ほぐし運転」をおこないません。 ● 脱水のみや乾燥まで連続で運転するときは、「ほぐし運転」をおこないません。 	22 11 11
	乾燥が終了しているのに ふたが開かない (残り時間「0分」を表示)	● 「シワ防止運転」をおこなっています。(最長2時間) 乾燥は終わっていますので、電源「切」または「スタート」ボタンで、ロックを解除して早めに取り出してください。	11
	乾燥のしくみは？	● 槽とパルセーターを交互に回転させながら、ヒーターの温風を吹き込んで、乾燥させます。 (おしゃれ着コースでは回転しません)	—
音・振動	異常な音がする 振動が大きい	<ul style="list-style-type: none"> ● がたつき、傾きはありますか。据え付け状態をご確認ください。 ● 排水ホースが機構部などに接触していませんか。(ガラガラ音) ● 衣類が片寄っていませんか。一時停止し、衣類をほぐして再スタートしてください。 設置不良やお取扱いによる不具合は保証の対象外となります。	30 28 —
	槽に水がないのに、槽を動かすと水の音がする (「シャワシャワ」音)	● 脱水時のバランスをとるための液の音です。	—
	脱水中、音がする (「ポコポコ」音)	● 排水ホースは水平(高さ10cm以下)に設置されていますか。排水が悪いと異音が発生する原因になります。	28
	脱水中、動作と停止をくり返すような音がする	● 適切な回転数を保つため、間欠運転をおこなっています。	10, 11
	脱水の途中から音が変わる	● 脱水後「ほぐし運転」をおこなっているためです。	11
	運転中の音について	<ul style="list-style-type: none"> ● ボタン、ヘアピンなどの異物がある場合は取り除いてください。 ● これらの音は、異常ではありません。 	— —

カチツ	ふたをロックする音	ウォンウォン	パルセーターが回転する音
シャー、キュツ	給水する音	ジーカチツ	排水モーターの音
パチッパチッ	脱水のはじめ脱水の水が槽に当たって発生する音	カチャカチャ	ファスナーが槽に当たる音

ビジュアルガイドでもご案内しています 裏表紙

必要なとき

こんなときは？

- 修理依頼やお問い合わせの前に、もう一度ご確認ください。
- エラー表示・お知らせ表示は **41, 42 ページ**



こんなときは	ご確認ください	参照ページ
水漏れ 洗濯機から水漏れする	<ul style="list-style-type: none"> ● 水栓の先端に傷や汚れが付いていませんか。 ● 水栓の形状や水栓つぎでの取り付けを確認してください。 ● 排水口が詰まっていますか。 水栓の劣化や排水口の詰まりなど、また、お取扱いによる不具合は保証の対象外となります。	31,32 28,31 24
その他 槽の「内側/外側両方」の洗淨のしかた	<ul style="list-style-type: none"> ● あらかじめ、別売の洗濯槽クリーナー、水を受けるためのバケツなどをご用意ください。洗濯物は絶対に入れないでください。シャープホームページのサポートページでもご案内しています。 <div style="border: 1px solid black; padding: 5px; margin-top: 10px;"> <p>① 排水ホースを本体のホース掛けにかける。(ホースを切断しているときは、あらかじめ、別売の「排水ホースつぎでセット」などで延長しておく)</p> <p>② 洗濯槽クリーナーを槽に入れてふたを閉める。</p> <p>③ 「洗い」を押しながら電源を入れる。(「CL」表示が出る)</p> <p>④ 「コース」を押して「CC」表示になったら「スタート」を押す。(つけおき洗淨を始める)</p> <p>⑤ つけおき洗淨終了後「ピーッ、ピーッ」と鳴ったら洗淨液を抜く。 ● バケツをそえながら排水ホースをはずして、出てきた水を受ける。 バケツがいっぱいになったらホース掛けにかける。(水が出なくなるまでくり返す)</p> <p>⑥ 排水ホースを排水口に元通り接続する。(確実に繋がないと、水漏れの原因になる)</p> <p>⑦ 「スタート」を押す。(運転を再開し、注水すすぎ・脱水で仕上げる)</p> </div>	27
異臭がする (ゴム臭)	<ul style="list-style-type: none"> ● 乾燥機能の使いはじめ、においがすることがあります。乾燥試運転をおこなってください。 	14
本体が熱い	<ul style="list-style-type: none"> ● ヒーター乾燥をおこなうためです。乾燥中や乾燥直後、また衣類を取り出す際には、ご注意ください。 	—
室温が上がる・壁などがぬれる	<ul style="list-style-type: none"> ● 乾燥中、十分に換気してください。 	—
本体や床がぬれる	<ul style="list-style-type: none"> ● 以下のような場合、槽の外側が結露して床面をぬらすことがあります。別売の洗濯機用トレーをご利用ください。乾燥中／水温と室温に差がある／地下水・井戸水で洗濯 	43
床に脚のあとが付く	<ul style="list-style-type: none"> ● 塩化ビニールの床に設置している場合、床材の成分でゴム製の脚の色が移ることがあります。別売の洗濯機用トレーのご使用をおすすめします。 	43
洗濯槽の上部や内ふたにこすれたあとがある 洗濯物に黒っぽい粉が付く	<ul style="list-style-type: none"> ● 脱水時に衣類が槽からはみ出し、洗濯機本体とこすれた可能性があります。衣類の取扱い表示に合ったコースをお選びください。また、入れ過ぎにもご注意ください。(飛び出しによる衣類破れや製品のダメージは保証の対象外となります) 	6,7

コースの詳細

洗濯のみ / 洗濯～乾燥

上段：50Hz地域
下段：60Hz地域

自動運転の内容

コース		容量の上限	洗い	すすぎ	脱水 ^{*2}	乾燥 ^{*3}	所要時間の目安 ^{*4}	水量
標準	洗濯	6.5kg	9～11分 7～10分	シャワー →ため	6～9分 5～6分	/	33～39分 ^{*5} 27～35分 ^{*5}	20～39L
	洗濯～乾燥	3.5kg	9～11分 7～10分		11分 ^{*2} 14分 ^{*2}		90分～4時間30分 90分～4時間	
時短	洗濯	6.5kg	5～7分	ため	6分 5分	/	20～29分 19～28分	20L・31L・34L
ガンコつけおき	洗濯	3.5kg	49分 ^{*1}	ため→ため	9分 6分	/	81分～84分 ^{*6} 78分～81分 ^{*6}	20～31L
	洗濯～乾燥				11分 ^{*2} 14分 ^{*2}		90分～4時間30分 90分～4時間	
おしゃれ着	洗濯	1.2kg	10分	ため→ため	ソフト脱水 65秒	/	33分	31L ^{*7}
毛布	洗濯	3kg	14分	注水→注水	6分	/	52分	39L ^{*7}
	洗濯～乾燥	1.5kg					3時間 4時間	
洗乾90	洗濯～乾燥	1kg	5分	ため	14分 ^{*2} 12分 ^{*2}	60分	90分	20L
ちょっと乾燥	洗濯～乾燥	3.5kg	9～10分 7～9分	シャワー →ため	9分 6分	30～60分	63分～97分 58分～92分	20～31L
シワ抑え	洗濯	1kg	9分 7分	シャワー →ため	1分	/	26分 ^{*6} 23分 ^{*6}	20L
槽クリーン	洗浄	—	給水/槽の回転1分		1分	/	3分	—
槽洗浄	洗浄	—	6時間	注水→注水	2分	/	6時間30分	39L ^{*7}

各ボタンで選べる内容

コース	洗い	すすぎ ^{*8}	脱水 ^{*9}	乾燥	水量
標準 おうち流	5分・10分・15分・ 洗いなし	ため1回・注水1回・ ため2回・注水2回・ ため3回・注水3回・ すすぎなし	1分・3分・6分・ 9分・脱水なし	30分・1時間・2時間・3時間・ 4時間・5時間・乾燥なし	12L・20L・ 24L・31L・ 34L・39L
時短	5分・洗いなし	ため1回・すすぎなし	6分・脱水なし	/	20L・31L・34L
ガンコ つけおき	自動(「5・10・15分」表示)・ 洗いなし	【標準と同じ】			【標準と同じ】
おしゃれ着	10分・15分・洗いなし	ため1回・ため2回・ ため3回・すすぎなし	ソフト脱水65秒 (「1分」表示)・脱水なし	/	
毛布	【標準と同じ】			30分・1時間・2時間・3時間・ 4時間・乾燥なし	【標準と同じ】
洗乾90	5分・洗いなし	ため1回・すすぎなし	—〈変更不可〉	—〈変更不可〉	
ちょっと乾燥	【標準と同じ】			30分・1時間・2時間・3時間	【標準と同じ】
シワ抑え	【標準と同じ】			1分・3分・脱水なし	
槽洗浄	2時間・6時間・8時間	注水2回〈変更不可〉	2分(「3分」表示) 〈変更不可〉	/	

※1 洗い時間のうち30分間は、つけおきをおこなっています。※2 「洗濯～乾燥」自動運転の脱水は「洗濯」のみ運転より長くなり、時間変更できません。※3 タイマー方式で乾燥しますので、乾き具合に関係なく終了します。乾き足りないときは、**追加乾燥**してください。※4 給水量が15L/分の場合の目安時間。給排水事情により長くなります。※5 容量約4kg以下で乾燥なしの場合は、ほぐし運転をおこなうため所要時間が約2～3分長くなります。※6 容量の上限が4kg以下のため、ほぐし運転の時間を含んでいます。※7 水量が決まっているコース。必要に応じて水量を変更してください。(洗濯量は計量しません) ※8 シャワーすすぎは選べません。※9 「洗濯～乾燥」では取消不可、また「1分」も選べません。

必要なとき

コースの詳細

乾燥量にご注意！

衣類が多いと乾きむらや乾き残りの原因になったり、乾いてかさの増えた衣類が内部ですれて、衣類を傷める原因になります。

- 衣類の種類・気温・湿度・設置環境によって乾燥不足や乾き過ぎになることがあります。

乾燥のみ

乾燥量と乾燥時間の目安(室温20℃)

コース	乾燥量と乾燥時間の目安		選べる乾燥時間
標準 おうち流	1kg以下	30分～2時間	30分・1時間・2時間・3時間・4時間・5時間・乾燥なし
	1～1.5kg	2時間～3時間	
	1.5～2.5kg	3時間～4時間	
	2.5～3.5kg	4時間～5時間	
毛布	1.5kg以下	3時間	30分・1時間・2時間・3時間・4時間・乾燥なし
おしゃれ着	0.4kg以下	2時間	30分・1時間・2時間・乾燥なし
槽乾燥	—	30分	30分〈変更不可〉

表示の見かた

すすぎの種類

シャワーすすぎ

シャワーで洗濯物全体に水をしみこませ、脱水で絞ってすすぐ。



ためすすぎ

表示水量まで給水後すすぐ。



注水すすぎ

表示水量に関係なく、最大水量まで給水後、かくはん→注水すすぎをおこなう。











表示の見かた

洗い	15	15	≧15<	≧15<	15	すすぎ	注水	≧注水<	注水	≧注水<	注水	≧注水<	注水	≧注水<	注水
	10	≧10<	10	≧10<	10		2	2	≧2<	≧2<	≧2<	≧2<	2		
	≧5<分	5分	5分	≧5<分	5分		≧1<回	≧1<回	1回	1回	≧1<回	≧1<回	1回	1回	1回
	5分	10分	15分	(ガンコつけおきコース)自動	洗いなし		ため1回(ためすすぎ)	注水1回(注水すすぎ)	ため2回 または シャワー→ため	注水2回	ため3回	注水3回	すすぎなし		
脱水	6	6	≧6<	≧6<	6	乾燥	3	3	3	3	≧3<	≧3<	≧3<	3	
	3	≧3<	3	≧3<	3		おまかせ	おまかせ	おまかせ	おまかせ	おまかせ	おまかせ	おまかせ	おまかせ	
	≧1<分	1分	1分	1分	1分		30分 1時間	≧30分< 1時間	30分 ≧1<時間	30分 1時間	30分 1時間	30分 ≧1<時間	30分 1時間	30分 1時間	
	1分	3分	6分	9分	脱水なし		※おまかせ	30分	1時間	2時間	3時間	4時間	5時間	乾燥なし	

※ 標準、ガンコつけおきコースで「洗濯～乾燥」自動運転の場合のみ表示します。

エラー表示・お知らせ表示

● 進行表示のランプ (4 ページ) を急速点滅させながら、以下の表示でお知らせします。



エラー表示・内容	ご確認ください	再スタート
 給水できない	<ul style="list-style-type: none"> ● 水栓を開けましたか。 ● 断水していませんか。 ● 給水弁用フィルターが詰まっていますか。(24 ページ) 	「スタート」を押す
	<ul style="list-style-type: none"> ● 「槽の内側/外側の両方を洗淨する」で、排水ホースを本体のホース掛けにかけましたか。(27, 38 ページ) 	排水ホースを掛け、初めからやり直す
給水が止まらない	<ul style="list-style-type: none"> ● 排水ホースの位置が高くありませんか。(28 ページ) <ol style="list-style-type: none"> ①電源を切り、排水ホースを水平(高さ10cm以下)にする。 ②電源を入れ直し、排水してから洗濯を続ける。 	
 ふたが開いている	<ul style="list-style-type: none"> ● ふたが確実に閉まっていますか。 洗いから始めるときに開けたままにしていると、約1分半後にお知らせします。すすぎや脱水、乾燥から始めるときは、スタート後すぐにお知らせします。 ● ロックピンが出ているときは(36 ページ) 	ふたを確実に閉め「スタート」を押す
 排水できない	<ul style="list-style-type: none"> ● 排水口が詰まっていますか。(24 ページ) ● 排水ホースがつぶれていたり長すぎませんか。 ● 排水位置が10cm以上であったり、排水ホースの先がふさがっていませんか。(28 ページ) ● 排水ホースを3m以上に延長していませんか。(28 ページ) 	「スタート」を押す
 脱水できない	<ul style="list-style-type: none"> ● 本体が傾いたり、がたついていませんか。(30 ページ) ● 洗濯物がはみだしかけていませんか。 ● 洗濯物が片寄っていませんか。 (特にジーンズや厚手の衣類などは片寄りやすい) <div style="border: 1px solid black; padding: 5px; margin-top: 10px;">  <p>振動が大きく、運転が停止した。▶ 槽が完全に止まってから洗濯物を均一に直す。</p> <p>・チャイルドロック設定中は、ふたロックを解除してからご確認ください。(5 ページ)</p> </div>	ふたを閉め、「スタート」を押す 約15秒後(残水状況によっては約1分後)に回転を始める。
 交互に表示	<ul style="list-style-type: none"> ● 排水事情が悪くありませんか。(E3)参照) ● 洗剤を入れ過ぎていませんか。 	「スタート」を押す
 交互に表示	<ul style="list-style-type: none"> ● ふたのロック部に、布などがはさまっていませんか。 (ふたロック部の位置は(5 ページ)) ● ロックピンが出ているときは(36 ページ) 	ふたを閉め、「スタート」を押す
 交互に表示	<ul style="list-style-type: none"> ● 洗濯物の量が多過ぎませんか。 洗濯物の量を減らして、乾燥を再スタートしてください。 	
 …などの表示のとき	<ul style="list-style-type: none"> ● 「C22」は(42 ページ)をご覧ください。 ● 電源をいったん切り、1分ほどしてから入れ直します。 再度同じ表示をするときは故障のおそれがあります。水栓を閉じて電源プラグを抜き、すぐに点検・修理を依頼してください。 ● 電源を受け付けないときは(36 ページ) 	

(42 ページ) につづく

必要なとき

エラー表示・お知らせ表示

●以下の内容は故障やエラーではありません。(フィルターをお手入れしても「C22」を表示する場合を除く)

お知らせ表示・内容	説明
<p> (乾燥運転中表示) 吸気フィルターや 排気フィルターが 目詰まりしている</p> <p> (C22) 交互に表示</p>	<ul style="list-style-type: none"> ●運転中に表示に気付いたときは… 一時停止し、フィルター類を清掃後再スタートします。 再スタートしても表示は消えませんが、次回は表示しません。 <ul style="list-style-type: none"> ●洗濯物の量が多いときや温風の吹出口が洗濯物でふさがった場合にも表示することがあります。量を減らし、再スタートしてください。 ●少量の洗濯物に対して長すぎる乾燥時間を選んだ場合も、表示することがあります。 ●運転中に表示し、運転終了後も最大24時間表示します。 吸気フィルターや排気フィルターを掃除してください。(24ページ) お手入れ後、電源を切ると表示が消えます。 ●お手入れをせず、乾燥をくり返すと… 「C22」を表示して運転が止まります。電源を切ってフィルター類を掃除し、乾燥し直してください。(24ページ) (それでも「C22」を表示するときは故障のおそれがあります。電源プラグを抜き、すぐに点検・修理を依頼してください)
<p> (洗濯～乾燥運転中表示) 洗濯物の量 (乾燥量)が多い</p>	<ul style="list-style-type: none"> ●電源を切り、適量に減らしてから運転し直してください。 放置していると、いったん残り時間表示に変わって運転を続けますが(乾燥に入ると再び「U5」を表示)、乾きが悪くなりますので、ご注意ください。さらに乾燥を続けると「E26 (41ページ)」を表示して止まります。

仕様

電 源	100V 50/60Hz共用	運 転 音	洗い時42dB 脱水時46dB 乾燥時47dB
標準洗濯・脱水容量	6.5kg (乾燥布質量)	洗 濯 の 方 式	うず巻式
標準乾燥容量	3.5kg (乾燥布質量)	乾 燥 の 方 式	排気式
標準水量	39L	水 道 水 圧	0.03~0.8MPa
標準使用水量	84L(標準コース)	外 形 寸 法	幅565×奥行590×高さ985(mm) (幅には排水ホース、高さには給水ホースを含む)
電動機定格消費電力	380/450W		
電熱装置定格消費電力	390/420W	製 品 質 量	約35kg
乾燥時消費電力	650/740W		

- 表は日本電機工業会自主基準による。
- 電源プラグを差し込んだ状態で、電源スイッチを「切」にしたときの待機時消費電力は0(ゼロ)です。
- 本機はヘルツ(Hz)フリーです。転居により電源周波数が変わっても、部品の取り替えや調整は不要です。

別売品

下記の部品、流通コードおよび希望小売価格は、2023年12月現在のものでご変更する場合があります。詳しくは、お買いあげの販売店または以下のシャープホームページにてご確認ください。
洗濯機・別売オプション品ページ <https://jp.sharp/support/washer/option.html>

延長用給水ホース

付属の給水ホースにつき足して使用します。



	流通コード	希望小売価格
1m用	210 360 0110	1,430円 (税込)
2m用	210 360 0111	1,925円 (税込)
3m用	210 360 0112	2,200円 (税込)
5m用	210 360 0113	3,025円 (税込)

給水ホース

水栓つぎでは付属していません。市販の洗濯機用ニップル(オートストッパー付き)とともにお求めください。



	流通コード	希望小売価格
0.5m用	210 360 0291	1,430円 (税込)
1 m用	210 360 0187	1,980円 (税込)

脚スペーサーセット

流通コード 210 413 0123
希望小売価格 440円 (税込)

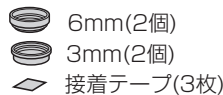

真下排水つぎてセット (据付脚 高さ2.7cm 4個同梱)

排水口が本体の下にある場合に。



ES-MH2
希望小売価格 2,200円 (税込)

排水ホースつぎてセット

切った排水ホースを接続するときに。



流通コード 210 247 0121
希望小売価格 1,320円 (税込)

延長用排水ホース(長さ1.3m)

流通コード 210 360 0575
希望小売価格 3,300円 (税込)

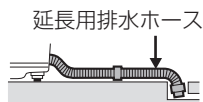

洗濯機用トレイ (幅570 奥行570 高さ10(mm))

床を結露による水滴から守ります。(排水口はなく防水パンとは異なります。防水パンについては住設機器メーカーなどにお問い合わせください)

流通コード 210 416 0064
希望小売価格 4,070円 (税込)

洗濯槽クリーナー (塩素系)

槽の汚れやにおいが気になるときに。

ES-CN 希望小売価格 2,310円 (税込)

給水并用フィルター

流通コード 210 337 0217
希望小売価格 330円 (税込)

大型毛布用丸型ネット

流通コード 210 931 0018
希望小売価格 5,500円 (税込)



糸くずフィルター

(抗菌※1・防カビ※1仕様、グレー系)

ES-LP2 希望小売価格 660円 (税込)



排気フィルター

流通コード 210 337 0372
希望小売価格 550円 (税込)



吸気フィルター

流通コード 210 337 0354
希望小売価格 660円 (税込)



銀イオンホース

水栓と洗濯機用ホースの間に取り付けて使用します。洗濯水に銀イオンを溶出し、洗濯物を抗菌※2・防臭※2コートします。

AS-AG1 オープン価格



- ※1 糸くずフィルター枠の樹脂部分・試験機関:(一財)ボークン品質評価機構・試験成績書発行番号:25020003218-1/2
・試験方法:JIS Z 2801およびJIS Z 2911に基づく・抗菌方法:Ag+抗菌・防カビ剤練込・試験結果:抗菌効果ありおよびカビ抑制効果あり
- ※2 試験機関:(社)京都微生物研究所・試験方法:当社にてあらかじめ銀イオンを付着させた試験布をJIS L1902菌液吸取法に準拠して評価
・抗菌方法:AS-AG1を用いた洗濯による(ドラム式ES-W112(2019年製)洗濯容量4kg、標準コース)
タテ洗ES-PW11D(2019年製)洗濯容量2kg、標準コース)・試験結果:抗菌活性値2.2以上。抗菌効果は次の洗濯まで持続します。

愛情点検



長期で使用的場合は商品の点検を! こんな症状はありませんか?

- ときどき運転しないときがある。
- 運転中、ふたのロックがかからない。
- 水漏れる。(ホース・水槽・水栓つぎてなど)
- こげくさいにおいがする。
- 運転中に異常な音や振動がある。
- さわるとピリピリ電気を感じる。
- 電源コード、プラグが異常に熱い。

事故防止のため、使用を中止し電源プラグをコンセントから抜き、必ず販売店に点検をご依頼ください。なお、点検・修理に要する費用は販売店にご相談ください。

- 左記症状がなくても、お買いあげ後5年程度たちましたら、安全のためや能力低下を防ぐため、点検をおすすめします。点検費用については販売店にご相談ください。

必要なとき

洗濯機 保証書

出張修理

形名	ES-T6HBK	製造番号	
お客様	ふりがな お名前	様	電話番号 () -
	ご住所		
取扱販売店名・住所・電話番号			
保証期間	お買いあげ日		本体は1年間 <small>ただし、消耗部品は除く</small>
	年	月	日より

- 本書は記載内容の範囲で無料修理をさせていただくことを、お約束するものです。
- 保証期間中に故障が発生した場合は、お買いあげの販売店に修理をご依頼のうえ、本書をご提示ください。お買いあげ年月日、販売店名など記入もれがありますと無効です。記入のない場合は、お買いあげの販売店にお申し出ください。
- ご購入・ご購入品などで、お買いあげの販売店に修理をご依頼できない場合は、取扱説明書(33ページ)に記載しております、「お客様相談窓口のご案内」をご覧くださいのうえお客様相談窓口にお問い合わせください。
- 本書は再発行いたしませんので、大切に保管してください。

〈無料修理規定〉

- 1 取扱説明書・本体注意ラベルなどの注意書に従った正常な使用状態で、保証期間内に故障した場合には、本書に従い、無料修理いたします。ただし、離島およびこれに準ずる遠隔地への出張修理は、出張に要する実費をいただきます。
- 2 保証期間内でも、次の場合には有料修理となります。
(イ)本書のご提示がない場合。
(ロ)本書にお買いあげ年月日・お客様名・販売店名の記入がない場合、または字句を書き換えられた場合。
(ハ)使用上の誤り、または不当な修理や改造など、取扱説明書やそれに類する書面にて弊社が禁止している事項に抵触したことで発生した故障・損傷。
(ニ)お買いあげ後の引っ越しなどによる取付場所の移設、輸送、落下などによる故障・損傷。
(ホ)火災・公害・異常電圧・定格外の使用電源(電圧、周波数)、および地震・落雷・突風・風水害・塩害・ガス害(硫化ガスなど)その他天災地変など、外部に原因がある故障・損傷。
(ヘ)一般家庭用以外に使用された場合の故障・損傷。
(例えば、寮・理容院や美容院、病院など、一日の使用回数が一般家庭に比べて、多い場合および業務用など)
(ト)車両・船舶などに備品として使用された場合の故障・損傷。

- 3 環境への配慮のため、修理に際して、再生部品・代替部品を使用する場合があります。また、修理後、交換した部品は弊社が任意に回収のうえ適切に処理いたします。
- 4 本書に基づき無料修理(製品交換を含む対応)をおこなった製品の保証期間は、最初のご購入時の保証期間が適用されます。
- 5 お買いあげの製品が故障により使用できなかったことによる損害については補償いたしません。
- 6 本書は日本国内においてのみ有効です。

- ★本保証書は、お客様の法律上の権利を制限するものではありません。
- ★保証期間経過後の修理、または補修用性能部品の保有期間につきまして、詳しくは取扱説明書(33ページ)をご覧ください。

修理メモ

シャープ株式会社

〒590-8522 大阪府堺市堺区匠町1番地

固定電話からは、フリーダイヤル

携帯電話からは、ナビダイヤル

お問い合わせ先: ☎ 0120-078-178

☎ 0570-550-449

IP電話などでフリーダイヤルサービス、またはナビダイヤルサービスをご利用いただけない場合 050-3852-5405

お問い合わせ先

お問い合わせの前にもう一度「こんなときは?」(34~38ページ)、「エラー表示・お知らせ表示」(41,42ページ)をご確認ください。

お客様ご相談窓口(33ページ)よりお問い合わせください

Webもご利用ください

(機種により対応していない項目もあります)

シャープ お問い合わせ 洗濯機

検索

<https://jp.sharp/support/washer/>



ビジュアルガイド

操作手順を動画や写真でご案内

<https://jp.sharp/support/washer/visualguide.html>



よくあるご質問 Q&A情報



故障診断ナビ

症状別の故障診断など

シャープ株式会社

本社 〒590-8522 大阪府堺市堺区匠町1番地

